

11 Katalog grobov

Maja Bausovac

Katalog stratigrafskih enot je urejen po sosledju, ki mu sledimo v besedilu. Prvi del predstavljajo stratigrafske enote iz severnega dela najdišča, drugi pa iz južnega dela najdišča. Znotraj tega okvirja so razporejene po fazah in prostorskih enotah.

Tlorisi grobov so v merilu 1 : 20.

Okrajšave

dl.	dolžina
db.	debelina
glob.	globina
inv. št.	inventarna številka
kv.	kvadrant
ohr.	ohranjen/-a
PN	posebna najdba
pr.	premer
rek.	rekonstruiran/-a
SE	stratigrafska enota
sek.	sektor
š.	širina
vel.	velikost
v.	višina

Legenda

	keramika
	steklo
	železo
	bron
	kost
	srebro
	svinec
	kamen
	opeka

Grob 1 – SE 3062, SE 3090, sek. Jug, kv. H 14

Ženski skelet, starost: 40–44 let, telesna višina ni določljiva.
Usmerjenost z glavo proti severu (azimut 355°).

Legi ni določljiva – manjkajo kosti nog ter kosti spodnje polovice rok. Ohranjenost kosti slaba.

Grob poškodovan z novodobnimi posegi – prepoznan po strojni odstranitvi novodobnega ruševinskega nasutja (SE 3003), ki je pokrivalo severovzhodni del izkopnega polja. Desno od trupa večji prodnik.

Zasutje grobne jame sestavlja rahlo sprijet glinen pesek zelo temno sivkasto rjave barve (SE 3062), ki ga zaradi podobnosti ne ločimo od okoliške zelo temno sivkasto rjave peščene plasti (SE 3088).

Vkop grobne jame (SE 3090) ni viden; seka nasutje SE 3088, polnilo groba 19+27 (SE 3134 = SE 3150) in polnilo groba 22 (SE 3140).

Grobni inventar: G7121 (ob levem ramenu), G7122 (v osrednjem delu prsnega koša), G7123 (na levi strani reber), G7124 (na levi strani glave).

Datacija: Na podlagi grobnega inventarja in stratigrafije je grob umeščen v konec 4., začetek 5. stoletja.

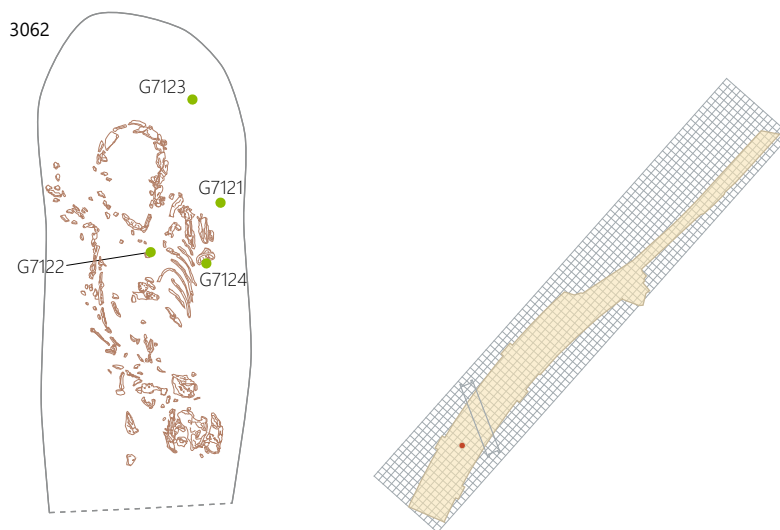

Grob 2 – SE 3063, SE 3091, sek. Jug, kv. H 14

Ženski skelet, starost: 55–59 let, telesna višina ni določljiva. Usmerjenost z glavo proti severozahodu (azimut 340°).

Pokojnica leži v iztegnjeni legi, roki se stikata v predelu medenice. Manjkajo kosti stopal. Ohranjenost kosti srednje dobra.

Grob poškodovan z novodobnimi posegi – prepoznan po strojni odstranitvi novodobnega ruševinskega nasutja (SE 3003), ki je pokrivalo severovzhodni del izkopnega polja.

Zasutje grobne jame sestavlja rahlo sprijet peščen melj temno rjave barve s posameznimi kamni (SE 3063), ki ga zaradi podobnosti ne ločimo od okoliške zelo temno sivkasto rjave peščene plasti (SE 3088).

Vkop grobne jame (SE 3091) ni viden; seka nasutje SE 3088 in SE 3276.

Grobni inventar: G7125 (ob levem gležnju).

Datacija: Na podlagi horizontalne stratigrafije je grob umeščen v konec 4., začetek 5. stoletja.

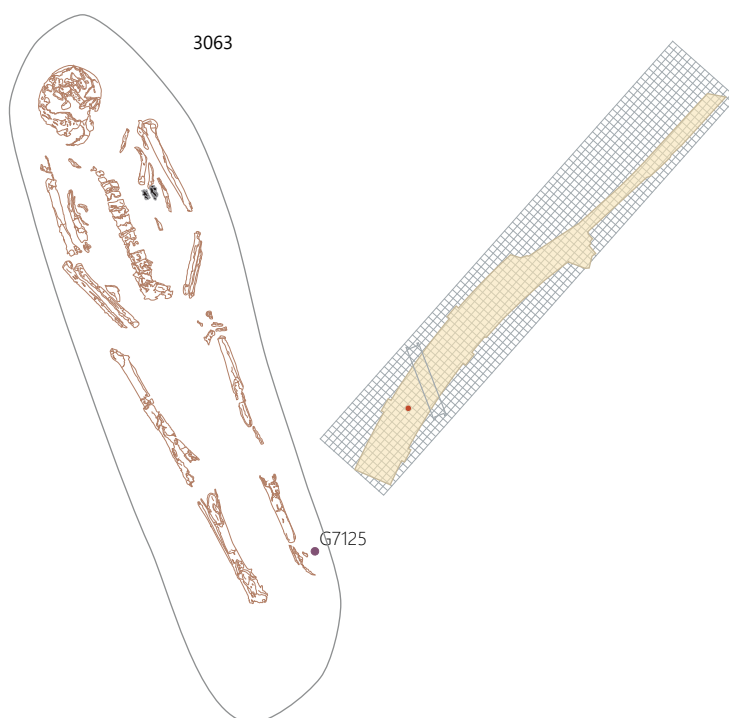

Grob 3 – SE 3064, SE 3092, sek. Jug, kv. H 14

Moški skelet, starost: 30–34 let, telesna višina 166 cm. Usmerjenost z glavo proti zahodu (azimut 277°).

Pokojnik leži v iztegnjeni legi, z levo roko ob telesu, desno v predelu medenice. Manjka del hrbtenice, večina reber, kosti stopal, spodnji deli obeh golenic in mečnic ter dlani obeh rok. Ohranjenost kosti srednje dobra.

Grob poškodovan z novodobnimi posegi – prepoznan po strojni odstranitvi novodobnega ruševinskega nasutja (SE 3003), ki je pokrivalo severovzhodni del izkopnega polja.

Zasutje grobne jame sestavlja sipek meljast pesek temno rjave barve s posameznimi kamni (SE 3064), viden v obliki temnejše lise na nekoliko svetlejši podlagi (SE 3088).

Vkop grobne jame (SE 3092) slabo viden (le pod skeletom); vidna relativna globina: do 0,1 m. Seka nasutji SE 3088, SE 3276 in delno polnilo groba 19 + 27 (SE 3134).

Brez grobnega inventarja.

Datacija: Na podlagi horizontalne stratigrafije je grob umeščen v konec 4., začetek 5. stoletja.

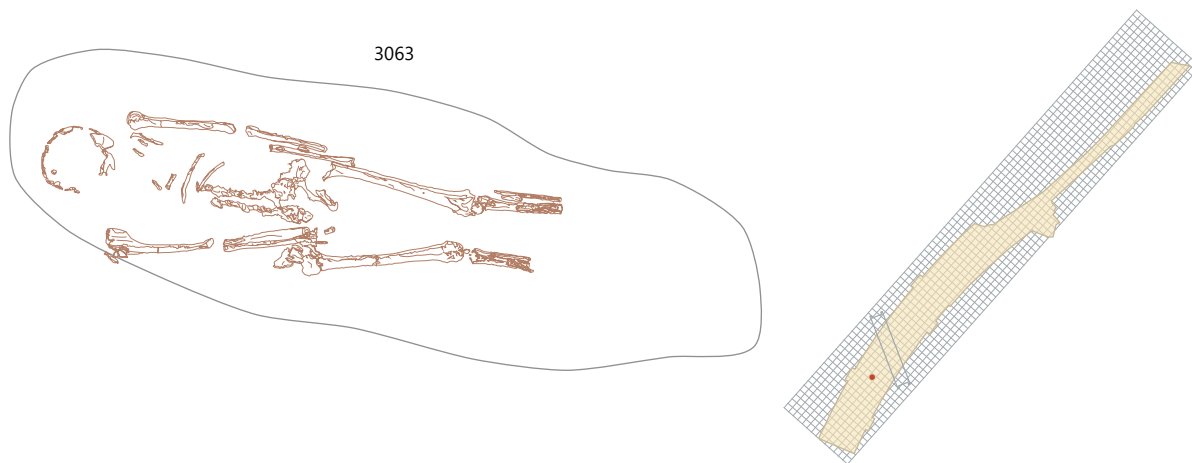

Grob 4 – SE 3077, SE 3093, sek. Jug, kv. H 6

Moški skelet, starost: 50–54 let, telesna višina 172 cm. Usmerjenost z glavo proti severozahodu (azimut 310°).

Pokojnik leži v iztegnjeni legi, z rokama ob telesu. Manjka večina kosti stopal. Ohranjenost kosti dobra.

Grob prepoznan šele po odstranitvi 15 cm debele plasti zelo temno sivkasto rjavega meljastega peska (SE 3040), ki vsebuje antične najdbe, in ne ob strojnem izkopu arheološke sonde 17, ki ga je poškodovala na skrajnem jugovzhodnem koncu (v predelu stopal).

Skelet obdan z različno velikimi prodniki in lomljenci.

Zasutje grobne jame sestavlja rahlo sprijet peščen melj zelo temno sivkasto rjave barve (SE 3077).

Vkop grobne jame (SE 3093) viden; ohranjena dolžina: 1,7 m; največja širina: 0,5 m; vidna relativna globina: do 0,1 m. Seka ruševinsko plast (SE 3041) in polnilo groba 28 (SE 3152).

Grobni inventar: G7126 (pri levem komolcu), G7127 (pri levem komolcu), G7128 (pri levi nadlahti), G7129 (pri levem komolcu), G7130 (pri levem komolcu), G7131 (nad glavo), G7132 (nad glavo), G7133 (nad glavo), G7134 (levo nad trebuhom), G7135 (nad trebuhom).

Datacija: Na podlagi grobnega inventarja in stratigrafije je grob umeščen v konec 4., začetek 5. stoletja.

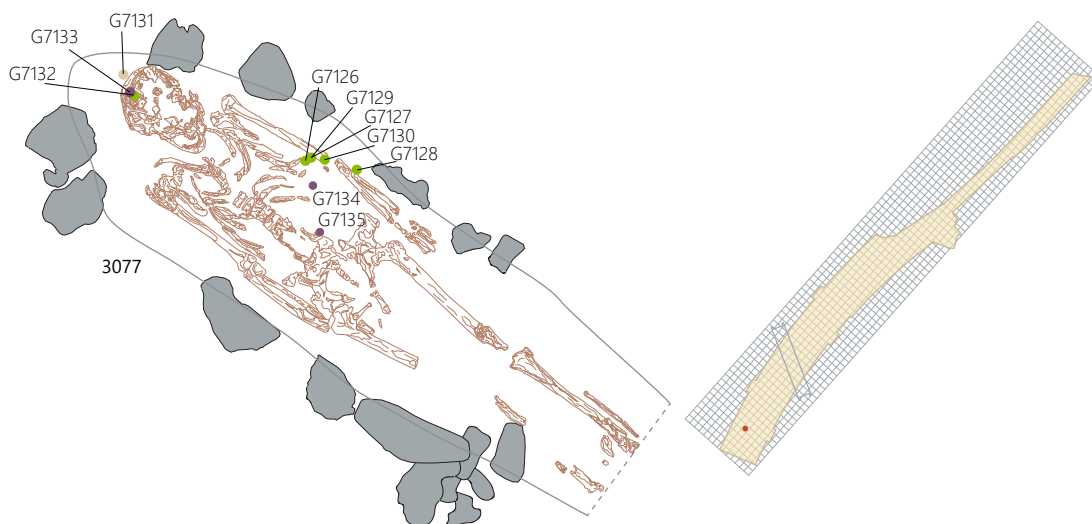

Grob 5 – SE 3081, SE 3094, sek. Jug, kv. F 11

Moški skelet, starost: 40–44 let, telesna višina 163 cm. Usmerjenost z glavo proti severozahodu (azimut 300°).

Lega ni določljiva – kosti premetane. Najdeni le posamezni odlomki lobanje, prsnega koša in nog. Ohranjenost kosti zelo slaba.

Grob poškodovan z novodobnimi posegi – prepoznan po strojni odstranitvi novodobnega ruševinskega nasutja (SE 3003), ki je pokrivalo severovzhodni del izkopnega polja.

Zasutje grobne jame sestavlja rahlo sprijet meljast pesek olivno rjave barve (SE 3081), ki se dobro loči od svetlejše okoliške plasti (SE 3013).

Vkop grobne jame viden; dolžina: 2,1 m; največja širina: 0,6 m; vidna relativna globina: do 0,1 m. Seka rumenkasto rjavo prodnato plast SE 3013.

Brez grobnega inventarja. V polnilu grobne jame najdena novoveška najdba (G7136).

Datacija: Na podlagi horizontalne stratigrafije bi bil grob lahko umeščen v 4. stoletje.

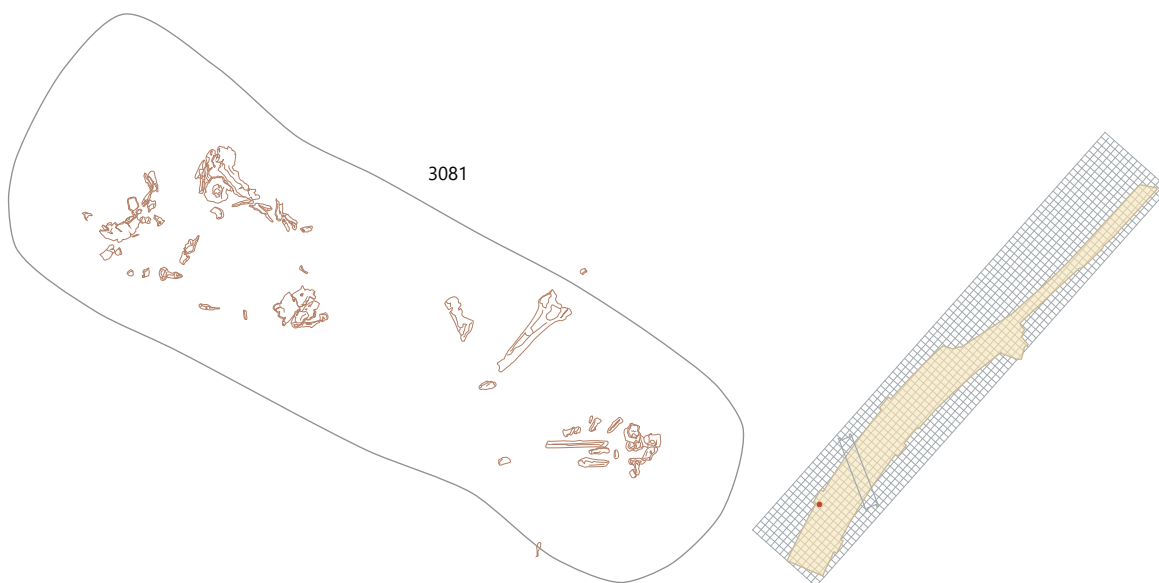

Grob 6 – SE 3085, SE 3095, sek. Jug, kv. G 11,12

Ženski skelet, starost: 35–39 let, telesna višina 153 cm. Usmerjenost z glavo proti zahodu (azimut 280°).

Pokojnica leži v iztegnjeni legi, ohranjena desna roka je od telesa. Manjkajo rebra, zgornja polovica hrbtenice ter večina kosti leve roke in leve noge; lobanja v sekundarni legi. Ohranjenost kosti srednje dobra.

Grob poškodovan z novodobnimi posegi – v osrednjem delu z novodobim temeljem (SE 3014 = SE 3015), na severozahodnem koncu – v predelu glave, z vkopom za vodovod (SE 3056).

Zasutje grobne jame sestavlja rahlo sprijet meljast pesek zelo temno sivkasto rjave barve (SE 3085), ki se dobro loči od svetlejše okoliške plasti (SE 3013).

Vkop grobne jame (SE 3095) dobro viden; ohranjena dolžina: 1,7 m; največja širina: 0,6 m; vidna relativna globina: do 0,1 m. Seka rumenkasto rjavo prodnato plast SE 3013.

Brez grobnega inventarja.

Datacija: Ni določljiva.



Grob 7 – SE 3096, SE 3097, sek. Jug, kv. F 12,13

Ženski skelet, starost: 50–54 let, telesna višina 153 cm. Usmerjenost z glavo proti severozahodu (azimut 337°).

Pokojnica leži v iztegnjeni legi, roki se stikata v predelu medenice. Manjkajo odlomki lobanje ter večji del prsnega koša. Ohranjenost kosti srednje dobra.

Grob prepoznan po odstranitvi 10 cm debele temno olivno sive ruševinske plasti (SE 3016), kjer so večji kosi opek, malte in lomljencev.

Skelet obdan s posameznimi večjimi prodniki.

Zasutje grobne jame sestavlja mehak glinen pesek zelo temno sivkasto rjave barve (SE 3096).

Vkop grobne jame (SE 3097) dobro viden; dolžina 1,8 m; največja širina: 0,5 m; vidna relativna globina: 0,1 m. Seka direktno antičen zid (SE 3112).

Grobni inventar: G7137 (v predelu vratu), G7138 (med stegnicama).

Datacija: Grobni inventar grob umešča v čas od začetka 3. stoletja dalje, na podlagi horizontalne stratigrafije je najverjetnejša umestitev v 4. stoletje.

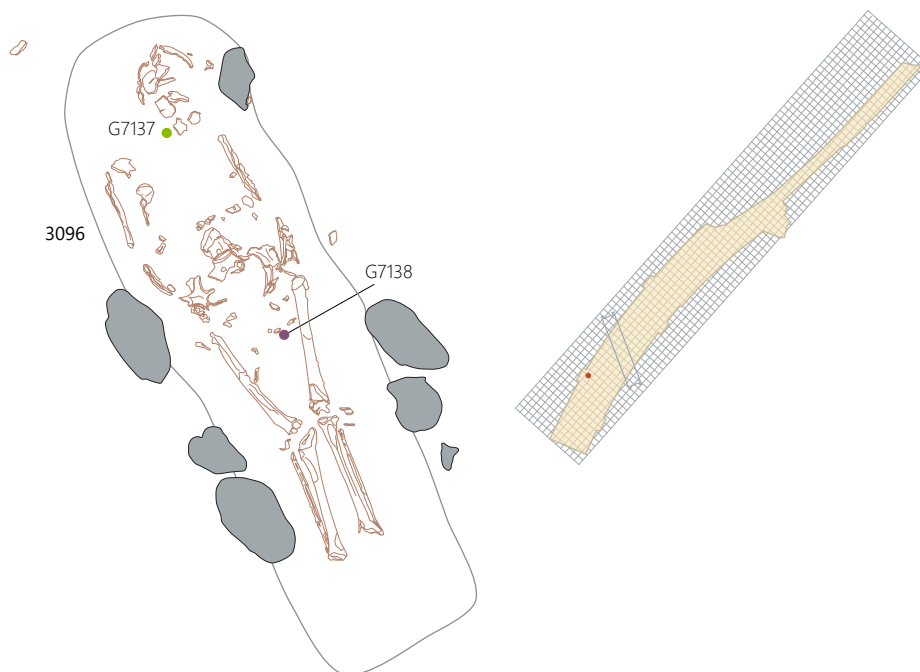

Grob 8 – SE 3098, SE 3099, sek. Jug, kv. H 6

Moški skelet, starost: 50–54 let, telesna višina 165 cm. Usmerjenost z glavo proti severozahodu (azimut 310°).

Legi ni določljiva – manjkata obe nogi. Roki sta ob telesu. Ohranjenost kosti dobra.

Grob prepoznan šele po odstranitvi 15 cm debele plasti zelo temno sivkasto rjavega meljastega peska (SE 3040), ki vsebuje antične najdbe, medtem ko ob strojnem izkopu za arheološko sondo 17, pri čemer je bila uničena spodnja polovica groba, ni bil opažen.

Zasutje grobne jame sestavlja rahlo sprijet peščen melj zelo temno sivkasto rjave barve (SE 3098) s posameznimi oblicami.

Vkop grobne jame (SE 3099) dobro viden; ohranjena dolžina 1,1 m; največja širina: 0,6 m; vidna relativna globina: 0,1 m. Seka ruševinsko plast SE 3041 in antičen zid SE 3020.

Brez grobnega inventarja.

Datacija: Na podlagi horizontalne stratigrafije bi bil grob lahko umeščen v prvo polovico 4. stoletja.

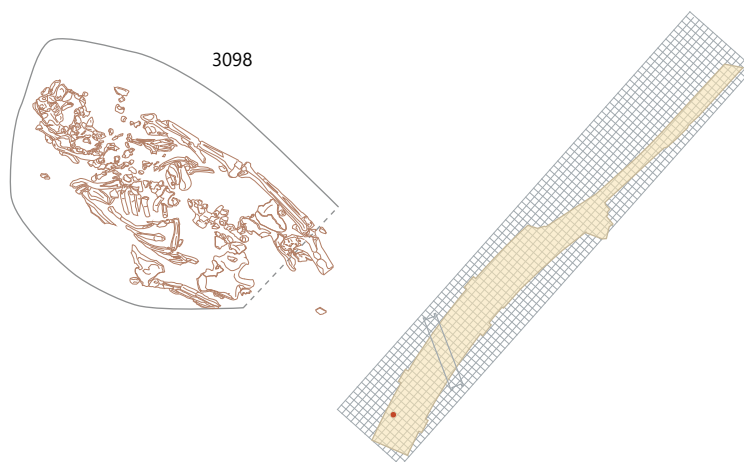

Grob 9 – SE 3100, SE 3101, sek. Jug, kv. I 6

Moški skelet, starost: 30–34 let, telesna višina 165 cm. Usmerjenost z glavo proti jugozahodu (azimut 210°).

Lega ni določljiva – kosti premaknjene; najdena le posamezna vretenca, odlomki leve roke ter desne noge. Ohranjenost kosti zelo slaba.

Grob prepoznan po odstranitvi 15 cm debele plasti zelo temno sivkasto rjavega meljastega peska (SE 3040), ki vsebuje antične najdbe.

Zasutje grobne jame sestavlja rahlo sprijet peščen melj zelo temno sivkasto rjave barve (SE 3100).

Vkop grobne jame (SE 3101) ni viden. Seka peščeno antično plast (SE 3116 = SE 3369) olivno rjave barve in temelj (SE 3020) antičnega zidu.

Brez grobnega inventarja.

Datacija: Ni določljiva.

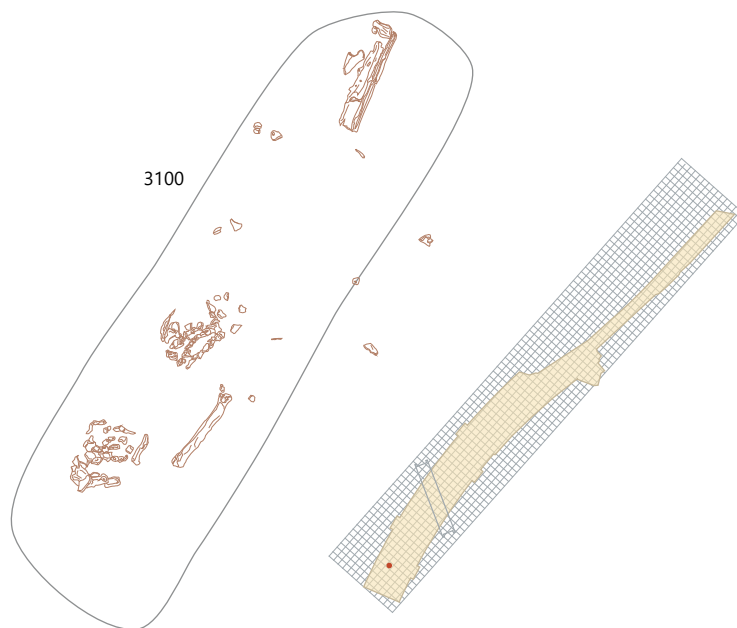

Grob 10 – SE 3102, SE 3103, sek. Jug, kv. F 12

Ženski skelet, starost: 25–29 let, telesna višina ni določljiva. Usmerjenost z glavo proti severozahodu (azimut 320°).

Pokojnica leži v iztegnjeni legi, roki se stikata v predelu medenice. Manjka večji del kosti prsnega koša. Ohranjenost kosti srednje dobra.

Grob prepoznan po odstranitvi 10 cm debele temno olivno sive ruševinske plasti (SE 3016).

Zasutje grobne jame sestavlja rahlo sprijet meljast pesek zelo temno sivkasto rjave barve (SE 3102).

Vkop grobne jame (SE 3103) viden; dolžina 1,75 m; največja širina: 0,5 m; vidna relativna globina: 0,1 m. Seka direktno antičen zid SE 3113 in ruševinsko plast SE 3167.

Grobni inventar: G7139 (ob desni stegenici).

Datacija: Na podlagi grobnega inventarja je grob umeščen v čas od sredine 3. stoletja dalje, na podlagi horizontalne stratigrafije je najverjetnejša umestitev v drugo polovico 4. stoletja.



Grob 11 – SE 3104, SE 3105, sek. Jug, kv. H 8,9

Moški skelet, starost: 40–44 let, telesna višina ni določljiva. Usmerjenost z glavo proti jugovzhodu (azimut 134°).

Pokojnik leži v iztegnjeni legi, položaj rok ni določljiv – ohranjena le spodnja polovica hrbtenice, odlomki medenice ter desne noge. Ohranjenost kosti slaba.

Grob prepoznan po odstranitvi zelo temno rjave ruševinske plasti (SE 3004 = SE 3006 = SE 3017), ki leži med recentnimi in antičnimi plastmi ter pokriva večji del sektorja.

Zasutje grobne jame sestavlja rahlo sprijet peščen melj zelo temno sive barve (SE 3104).

Vkop grobne jame (SE 3105) dobro viden; ohranjena dolžina: 1,4 m; največja širina: 0,6 m; vidna relativna globina: 0,04 m. Seka zelo temno sivkasto rjavo ruševinsko plast (SE 3041) in svetlejšo olivno rjavo peščeno plast (SE 3111 = SE 3117), ki vsebuje antične najdbe.

Grob je na jugozahodni strani poškodovan z vkopom za grob 13 (SE 3119).

Brez grobnega inventarja.

Datacija: Na podlagi horizontalne stratigrafije bi bil grob lahko umeščen v čas med sredino 4. in prvo polovico 5. stoletja.



Grob 12 – SE 3106, SE 3107, sek. Jug, kv. H 8

Moški skelet, starost: 45–49 let, telesna višina 170 cm. Usmerjenost z glavo proti jugozahodu (azimut 240°).

Pokojnik leži v iztegnjeni legi, roki sta prekržani na trebuhu. Manjka večji del kosti stopal. Ohranjenost kosti dobra.

Grob prepoznan po odstranitvi zelo temno rjave ruševinske plasti (SE 3004 = SE 3006 = SE 3017), ki leži med recentnimi in antičnimi plastmi ter pokriva večji del sektorja.

Zasutje grobne jame sestavlja rahlo sprijet meljast pesek zelo temno sive barve (SE 3106).

Vkop grobne jame (SE 3107) viden; ohranjena dolžina: 2,0 m; največja širina: 0,7 m; vidna relativna globina: 0,2 m. Seka zelo temno sivkasto rjavo ruševinsko plast (SE 3041) in svetlejšo olivno rjavo peščeno plast (SE 3111 = SE 3117), ki vsebuje antične najdbe.

Grob je v skrajnem spodnjem delu (v predelu stopal) poškodovan z vkopom za grob 13 (SE 3119).

Brez grobnega inventarja. V polnilu jame je bilo najdenih več odlomkov rezidualnih najdb (G7140–7143).

Datacija: Na podlagi horizontalne stratigrafije bi bil grob lahko umeščen v čas med sredino 4. in prvo polovico 5. stoletja.

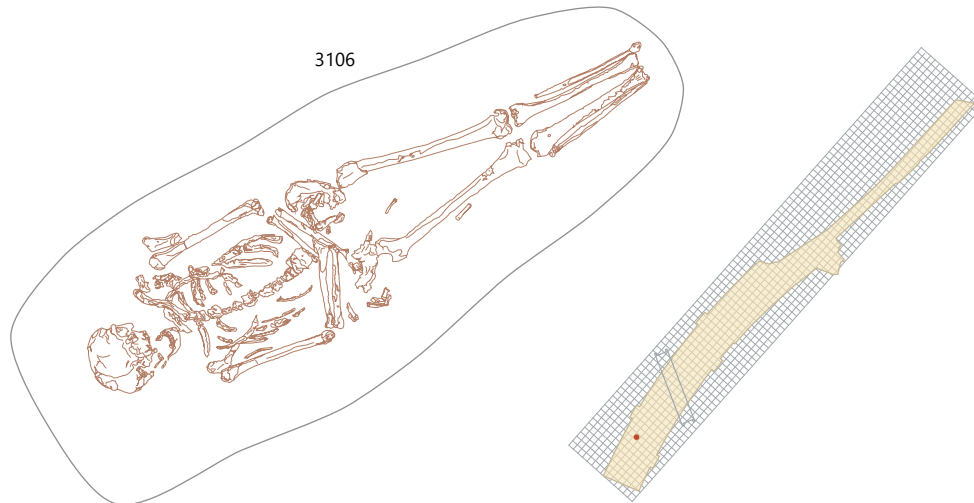

Grob 13 – SE 3118, SE 3119, sek. Jug, kv. H 8

Moški skelet, starost: 35–39 let, telesna višina 170 cm. Usmerjenost z glavo proti severozahodu (azimut 322°).

Pokojnik leži v iztegnjeni legi, položaj rok ni določljiv. Manjka večji del lobanje ter osrednjega dela telesa. Ohranjenost kosti srednje dobra.

Grob prepoznan po odstranitvi zelo temno rjave ruševinske plasti (SE 3004 = SE 3006 = SE 3017), ki leži med recentnimi in antičnimi plastmi ter pokriva večji del sektorja.

Desno od trupa večji prodnik.

Zasutje grobne jame sestavlja rahlo sprijet meljast pesek zelo temno sivkasto rjave barve (SE 3118).

Vkop grobne jame (SE 3119) viden; dolžina: 2,3 m; največja širina: 0,6 m; vidna relativna globina: 0,1 m. Seka zelo temno sivkasto rjavo ruševinsko plast (SE 3041), svetlejšo olivno rjavo peščeno plast (SE 3111 = SE 3117), ki vsebuje antične najdbe, ter polnili grobov 11 (SE 3104) in 12 (SE 3106).

Grobni inventar: G7144 (v predelu glave). V polnilu jame najdena dva odlomka rezidualnih najdb (G7145–G7146).

Datacija: Na podlagi horizontalne stratigrafije bi bil grob lahko umeščen v čas med sredino 4. in prvo polovico 5. stoletja.

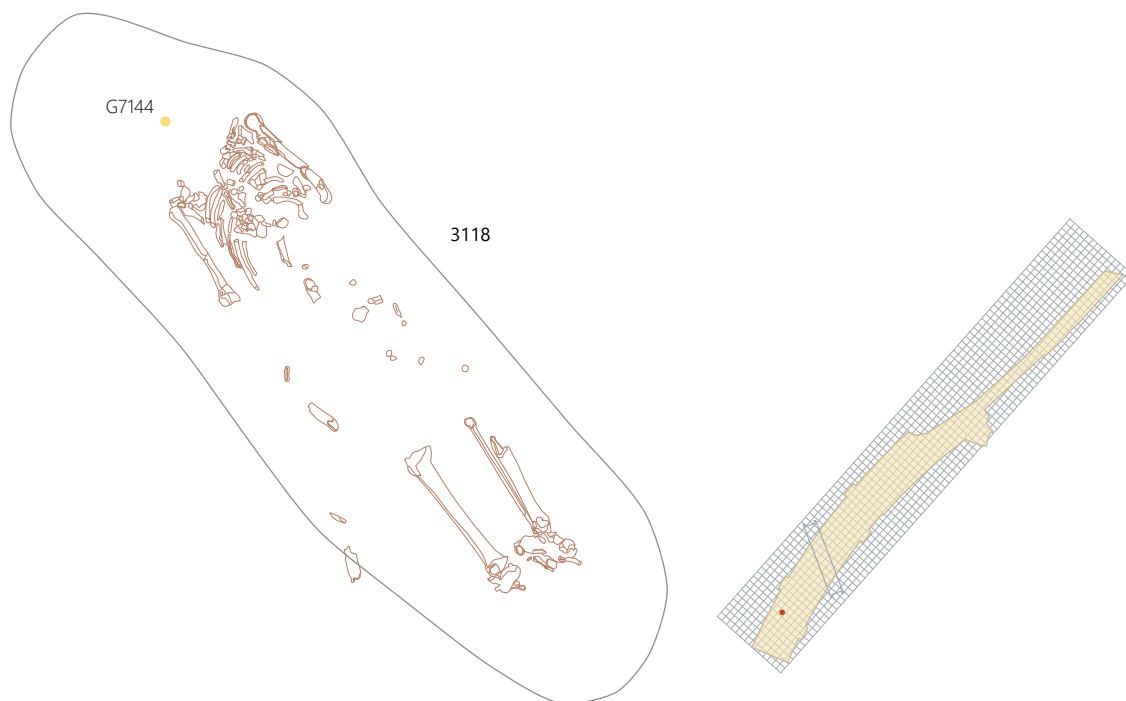

Grob 14 – SE 3120, SE 3121, sek. Jug, kv. G 10

Moški skelet, starost: 25–29 let, telesna višina ni določljiva. Usmerjenost z glavo proti jugozahodu.

Pokojnik leži v iztegnjeni legi, položaj rok ni določljiv, saj so najdene le delno ohranjene kosti stopal ter spodnji polovici obeh golenic in mečnic. Ohranjenost kosti dobra.

Grob se je pokazal ob strojnem izkopu zgornjih – novodobnih plasti v sektorju, medtem ko ob strojnem izkopu arheološke sonde 12, ki ga je skoraj v celoti uničila, ni bil opažen. Delno ga je poškodoval še novodoben vkop za vodovod (SE 3056). Primarno ga je verjetno pokrivala ruševinska plast (SE 3004 = SE 3006 = SE 3017).

Zasutje grobne jame sestavlja rahlo sprijet meljast pesek zelo temno sivkasto rjave barve (SE 3120).

Vkop grobne jame (SE 3121) dobro viden; ohranjena dolžina: 0,3 m; ohranjena širina: 0,3 m; vidna relativna globina: 0,1 m. Seka rumenkasto rjavo prodnato nasutje (SE 3013) in zelo temno sivkasto rjavo peščeno plastjo (SE 3022) pod njim.

Grobni inventar: G7147

Datacija: Ni določljiva.



Grob 15 – SE 3125, SE 3126, sek. Jug, kv. G 9

Ženski skelet, starost: 20–29 let, telesna višina ni določljiva. Usmerjenost z glavo proti severozahodu.

Pokojnica leži v iztegnjeni legi. Najdeni le odlomki spodnje polovice nog. Ohranjenost kosti zelo slaba.

Grob je poškodovan z novodobnimi posegi – prepoznan po strojni odstranitvi novodobnega ruševinskega nasutja (SE 3003), ki je pokrivalo severovzhodni del izkopnega polja.

Zasutje grobne jame sestavlja rahlo sprijet meljast pesek zelo temno sivkasto rjave barve (SE 3125).

Vkop grobne jame (SE 3126) slabo viden; ohranjena dolžina: 0,9 m; največja širina: 0,9 m; vidna relativna globina: 0,1 m. Seka rjavo peščeno ruševinsko plast (SE 3045).

Brez grobnega inventarja. V polnilu grobne jame so bili najdeni odlomki rezidualnih najdb (G7148–G7150).

Datacija: Na podlagi stratigrafije bi bil grob lahko umeščen v čas med drugo polovico 4. in prvo polovico 5. stoletja.

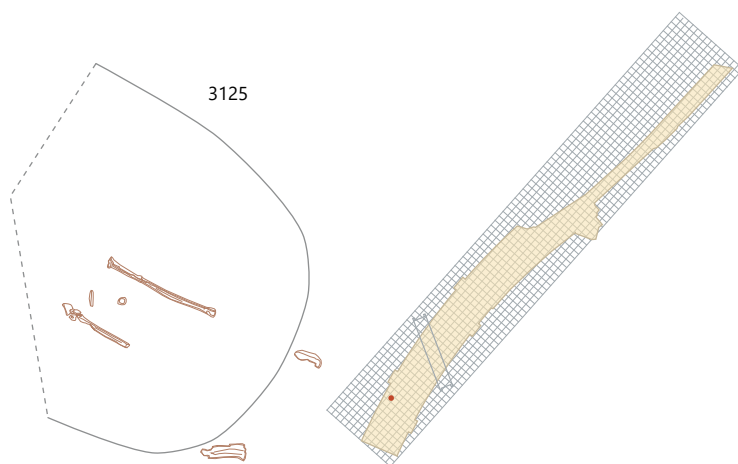
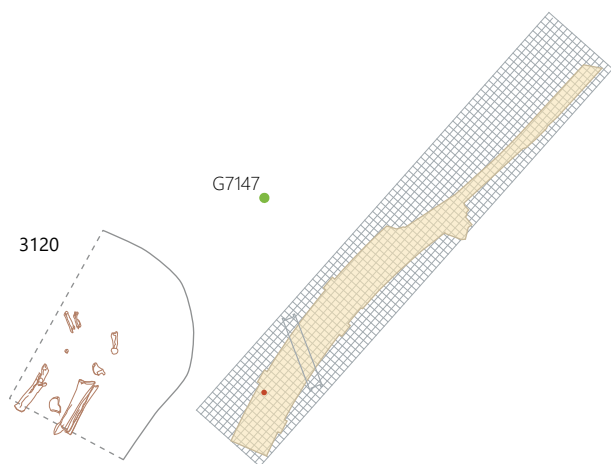

Grob 16 – SE 3127, SE 3128, sek. Jug, kv. H 8

Ženski skelet, starost: 40–44 let, telesna višina 163 cm. Usmerjenost z glavo proti severozahodu (azimut 323°).

Pokojnica leži v iztegnjeni legi, z desno roko na trebuhu, levo v predelu medenice. Manjkata spodnji polovici obeh nog. Ohranjenost kosti dobra.

Grob prepoznan po odstranitvi 15 cm debele plasti zelo temno sivkasto rjavega meljastega peska (SE 3040), ki vsebuje antične najdbe.

Zasutje grobne jame sestavlja rahel peščen melj zelo temno sivkasto rjave barve (SE 3127).

Vkop grobne jame (SE 3128) viden; dolžina: 1,9 m; največja širina: 0,7 m; vidna relativna globina: do 0,1 m. Seka zelo temno sivkasto rjavo ruševinsko plast (SE 3041), svetlejšo olivno rjavo peščeno plast (SE 3111 = SE 3117), ki vsebuje antične najdbe, ter polnilo groba 37 (SE 3233).

Grobni inventar: G7151–G7152 (v predelu vratu), G7153 (v predelu prsnega koša), G7154 (med stegnicama). V polnilu grobne jame so bili najdeni odlomki rezidualnih najdb (G7155–G7157).

Datacija: Na podlagi grobnega inventarja in stratigrafije je grob umeščen predvidoma v drugo polovico 4. stoletja.



Grob 17 – SE 3130, SE 3131, sek. Jug, kv. H 7

Ženski skelet, starost: 35–39 let, telesna višina 160 cm. Usmerjenost z glavo proti jugovzhodu (azimut 120°).

Pokojnica leži v iztegnjeni legi, položaj rok ni določljiv, saj so bili najdeni le posamezni odlomki kosti nog in rok. Ohranjenost kosti zelo slaba.

Grob prepoznan po odstranitvi 15 cm debele plasti zelo temno sivkasto rjavega meljastega peska (SE 3040), ki vsebuje antične najdbe.

Polnilo grobne jame sestavljajo večji prodniki in lomljenci, ki obdajajo skelet, ter zasutje iz rahlo sprijetega peščenega melja zelo temno sive barve (SE 3130).

Vkop grobne jame (SE 3131) delno viden; ohranjena dolžina: 1,1 m; največja širina: 0,6 m; vidna relativna globina: 0,05 m. Seka antično ruševinsko plast (SE 3041) in antičen zid (SE 3026).

Brez grobnega inventarja.

Datacija: Na podlagi horizontalne stratigrafije bi bil grob lahko umeščen v drugo polovico 4. stoletja.



Grob 18 – SE 3132, SE 3133, sek. Jug, kv. I 8

Moški skelet, starost: 45–49 let, telesna višina 160 cm. Usmerjenost z glavo proti jugovzhodu (azimut 143°).

Pokojnik leži v iztegnjeni legi. Manjka večji del lobanje, obe roki in večji del desne stegenice. Ohranjenost kosti srednje dobra.

Grob prepoznan po odstranitvi zelo temno rjave ruševinske plasti (SE 3004 = SE 3006 = SE 3017), ki leži med recentnimi in antičnimi plastmi, in ne ob strojnem izkopu arheološke sonde 5, ki ga je poškodovala na jugovzhodnem koncu – v predelu lobanje.

Zasutje grobne jame sestavlja rahlo sprijet meljast pesek zelo temno sivkasto rjave barve (SE 3132).

Vkop grobne jame (SE 3133) dobro viden; ohranjena dolžina: 2,0 m; največja širina: 0,6 m; vidna relativna globina: 0,1 m. Seka olivno rjavo peščeno plast (SE 3111 = SE 3117).

Brez grobnega inventarja.

Datacija: Na podlagi horizontalne stratigrafije bi bil grob lahko umeščen v čas med drugo polovico 4. in prvo polovico 5. stoletja.



Grob 19 in 27 – SE 3134 = SE 3150, SE 3135 = SE 3151, sek. Jug, kv. H 14

Dvojni pokop.

Severni – moški skelet (grob 19), starost: 50–54 let, telesna višina 167 cm. Usmerjenost z glavo proti jugozahodu (azimut 246°).

Pokojnik leži v iztegnjeni legi, z rokama ob telesu. Ohranjenost kosti zelo dobra.

Južni – moški skelet (grob 27), starost: 11–11,5 let, telesna višina ni določljiva. Usmerjenost z glavo proti jugozahodu (azimut 246°).

Pokojnik leži v iztegnjeni legi, z levo roko ob telesu, desno v predelu medenice; manjka del hrbtenice in rebra v predelu trebušne votline; glava v sekundarni legi (pri nogah skeleta v grobu 22). Ohranjenost kosti dobra.

Leva roka južnega skeleta in desna roka severnega skeleta se stikata – kosti spodnjega dela rok so prepletene.

Grob je prepoznan po strojni odstranitvi novodobnega ruševinskega nasutja (SE 3003), ki je pokrivalo severovzhodni del izkopnega polja.

Zasutje grobne jame sestavlja rahlo sprijet meljast pesek rjave barve (SE 3134 = SE 3150) s posameznimi drobnimi prodniki. Na zahodnem delu polnilo seka vkop za grob 1 (SE 3062).

Vkop grobne jame (SE 3135 = SE 3151) slabo viden; ohranjena dolžina: 1,9 m; največja širina: 1,1 m; vidna relativna globina: 0,1 m. Seka zelo temno sivkasto rjavo peščeno nasutje (SE 3088).

V skrajnem zahodnem delu je grob poškodovan z vkopom za grob 22 (SE 3141).

Grobni inventar:

Grob 19: **G7158** (na desnem boku); grob 27: **G7159** (v osrednjem delu trupa).

Datacija: Na podlagi stratigrafije in grobnega inventarja je grob umeščen v drugo polovico 4. stoletja.

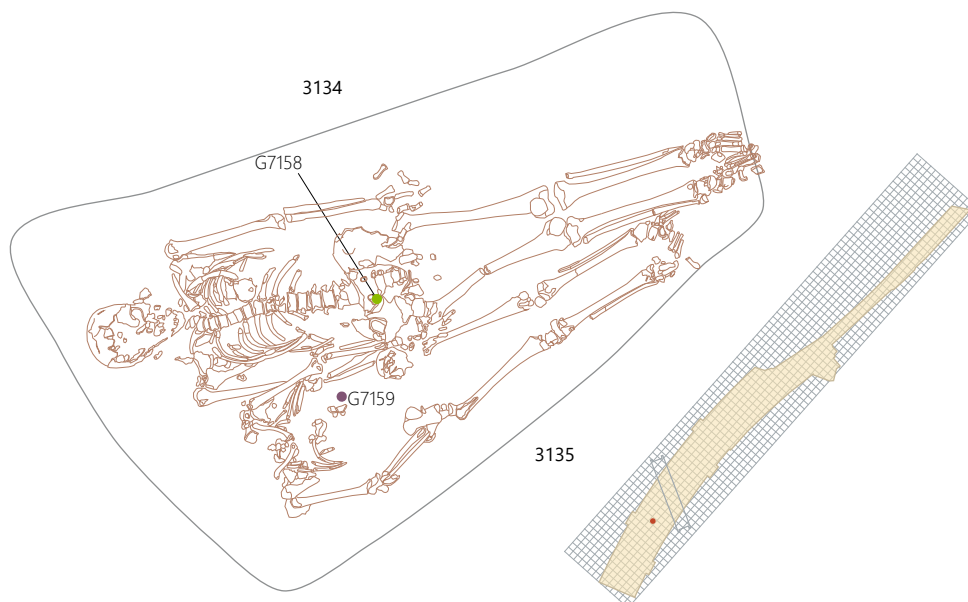

Grob 20 – SE 3136, SE 3137, sek. Jug, kv. H 13

Otroški skelet, starost: 2,5–3,5 let, telesna višina ni določljiva. Usmerjenost z glavo proti severozahodu.

Lega ni določljiva – ohranjena le precej poškodovana lobanja ter odlomki reber zgornjega dela prsnega koša. Ohranjenost kosti srednje dobra.

Grob je bil skoraj v celoti uničen ob strojnem izkopu arheološke sonde 5, prepoznan pa šele po odstranitvi novodobnega ruševinskega nasutja (SE 3003), ki je pokrivalo severovzhodni del izkopnega polja.

Zasutje grobne jame sestavlja rahlo sprijet meljast pesek zelo temno sivkasto rjave barve (SE 3136).

Vkop grobne jame (SE 3137) slabo viden; ohranjena dolžina: 0,5 m; največja širina: 0,5 m; vidna relativna globina: 0,15 m. Seka zelo temno sivkasto rjavi peščeni nasutji (SE 3088, SE 3165) in temno olivno sivo peščeno–zemljeno plast (SE 3237).

Grobni inventar: G7160 (nad glavo).

Datacija: Na podlagi grobnega inventarja je grob umeščen v sredino 3. stoletja, na podlagi horizontalne stratigrafije je verjetnejša umestitev v 4. stoletje.



Grob 21 – SE 3138, SE 3139, sek. Jug, kv. H 13

Moški skelet, starost: 17–19 let, telesna višina ni določljiva. Usmerjenost z glavo proti zahodu (azimut 270°).

Lega ni določljiva – manjka večji del nog in desna roka. Leva roka v predelu medenice. Ohranjenost kosti srednje dobra.

Spodnja polovica groba uničena ob strojnem izkopu arheološke sonde 5, prepoznan šele po odstranitvi zelo temno rjave ruševinske plasti (SE 3004 = SE 3006 = SE 3017), ki leži med recentnimi in antičnimi plastmi ter pokriva večji del sektorja.

Zasutje grobne jame sestavlja rahlo sprijet meljast pesek zelo temno sivkasto rjave barve (SE 3138).

Vkop grobne jame (SE 3139) slabo viden; ohranjena dolžina: 1,1 m; največja širina: 0,5 m; vidna relativna globina: 0,1 m. Seka peščeni nasutji (SE 3088, SE 3165) in antično strukturo (SE 3179 = SE 3223).

Brez grobnega inventarja. V polnilu grobne jame je bil najden odlomek rezidualne najdbe (G7161).

Datacija: Na podlagi horizontalne stratigrafije bi bil grob lahko umeščen v 4. stoletje.

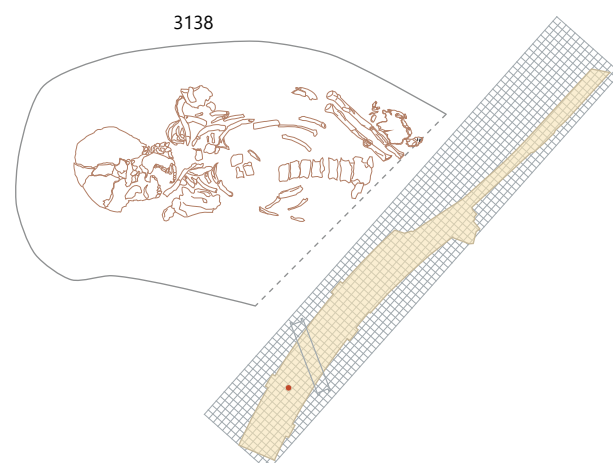
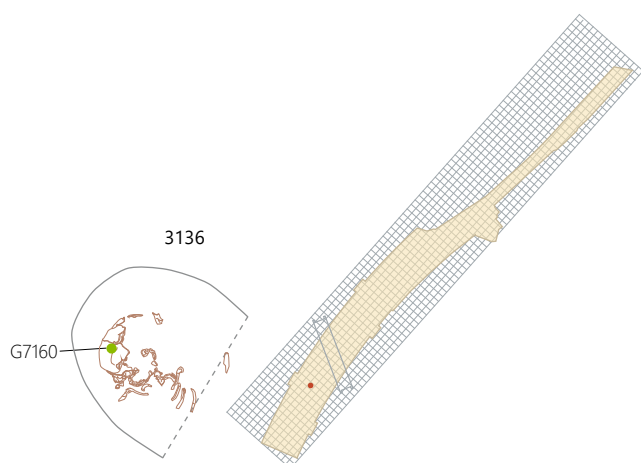

Grob 22 – SE 3140, SE 3141, sek. Jug, kv. H 13,14

Moški skelet, starost: 50–54 let, telesna višina 165 cm. Usmerjenost z glavo proti severozahodu (azimut 320°).

Pokojnik leži v iztegnjeni legi, roki sta prekržani v predelu medenice. Ohranjenost kosti dobra.

Grob je poškodovan z novodobnimi posegi – prepoznan po strojni odstranitvi novodobnega ruševinskega nasutja (SE 3003), ki je pokrivalo severovzhodni del izkopnega polja.

Levo od glave večji prodnik.

Zasutje grobne jame sestavlja rahlo sprijet meljast pesek zelo temno sivkasto rjave barve (SE 3140), ki je delno poškodovano z vkopom za grob 1 (SE 3090).

Vkop grobne jame (SE 3141) dobro viden; dolžina: 2,1 m; največja širina: 0,55 m; vidna relativna globina: 0,1 m. Seka zelo temno sivkasto rjavo peščeno nasutje (SE 3088) ter dvojni grob 19+27 (SE 3134 = SE 3150).

Polnilo je bilo na jugovzhodnem koncu groba po vsej verjetnosti presekano z vkopom za grob 1 (SE 3090).

Grobni inventar: G7162.

Datacija: Na podlagi grobnega inventarja je grob umeščen v drugo polovico 3. stoletja, na podlagi stratigrafije in radiokarbonske analize kostnih ostankov (Poz-116681) v čas po drugi polovici 4. stoletja (1665 ± 30 BP; kar ob standardni deviaciji 1σ (68,2 % verjetnost) pomeni razpon med 346–414 cal AD, ob 2σ (95,4 % verjetnost) pa med 258 in 283 cal AD (4,5 % verjetnost) oziroma 323–429 cal AD (90,0 % verjetnost) oziroma 496–506 cal AD (0,9 % verjetnost).

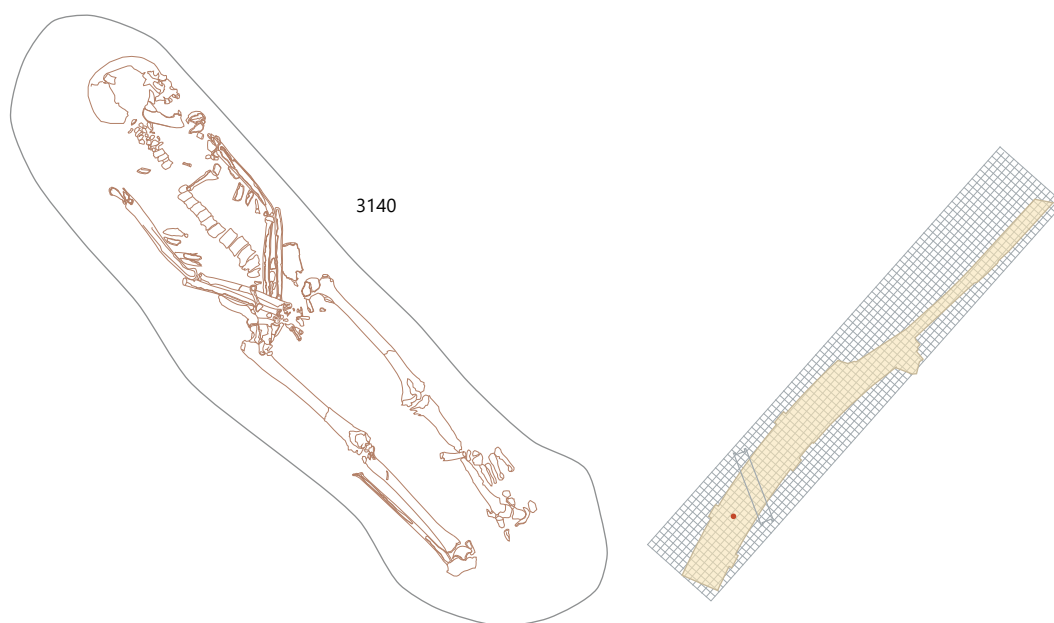

Grob 23 – SE 3142, SE 3143, sek. Jug, kv. I 8

Ženski skelet, starost: 35–39 let, telesna višina 145 cm. Usmerjenost z glavo proti jugovzhodu (azimut 135°).

Pokojnica leži v iztegnjeni legi, položaj rok ni določljiv – ohranjene le kosti nog in posamezni odlomki medenice. Ohranjenost kosti srednje dobra.

Grob prepoznan po odstranitvi zelo temno rjave ruševinske plasti (SE 3004 = SE 3006 = SE 3017), ki leži med recentnimi in antičnimi plastmi ter pokriva večji del sektorja.

Zasutje grobne jame sestavlja rahlo sprijet peščen melj zelo temno sivkasto rjave barve (SE 3142).

Vkop grobne jame (SE 3143) slabo viden; ohranjena dolžina: 1,3 m; največja širina: 0,6 m; vidna relativna globina: 0,05 m. Seka zelo temno sivkasto rjavo ruševinsko plast (SE 3041).

Brez grobnega inventarja.

Datacija: Ni določljiva.

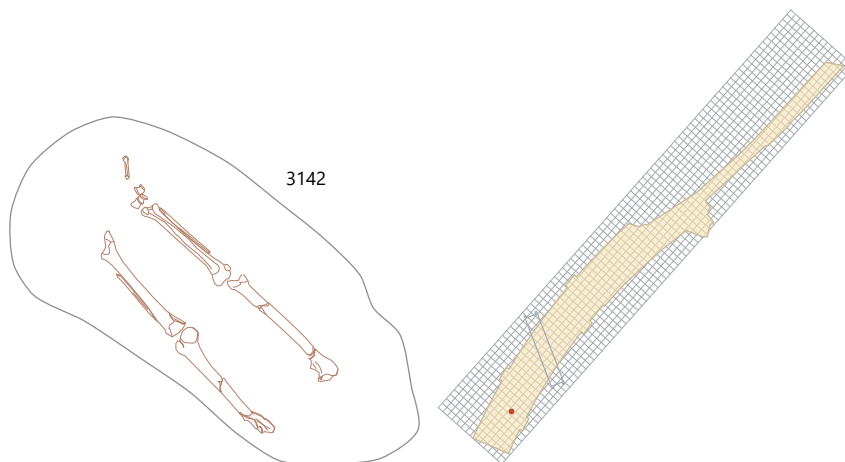

Grob 24 – SE 3144, SE 3145, sek. Jug, kv. F 12

Moški skelet, starost: 20–24 let, telesna višina 170 cm. Usmerjenost z glavo proti severozahodu (azimut 314°).

Pokojnik leži v iztegnjeni legi, leva roka ob telesu, desna na trebuhu. Ohranjenost kosti zelo dobra.

Grob je prepoznan po strojni odstranitvi novodobnega ruševinskega nasutja (SE 3003), ki je pokrivalo severovzhodni del izkopnega polja.

Zasutje grobne jame sestavlja rahlo sprijet meljast pesek zelo temno sive barve (SE 3144).

Vkop grobne jame (SE 3145) slabo viden; dolžina: 2,3 m; največja širina: 0,7 m; vidna relativna globina: 0,15 m. Seka zelo temno sivkasto rjavo peščeno nasutje (SE 3001).

Grobni inventar: G7163 (na levi strani glave, pod levim obrabom), G7164 (na desni strani glave), G7165 (na desni strani glave), G7166, G7167, G7168 (ob levem gležnju). V polnilu grobne jame je bil najden tudi kamnit odbitek (G7168), domnevno rezidualna najdba.

Datacija: Na podlagi grobnega inventarja je grob umeščen v drugo polovico 4. stoletja.

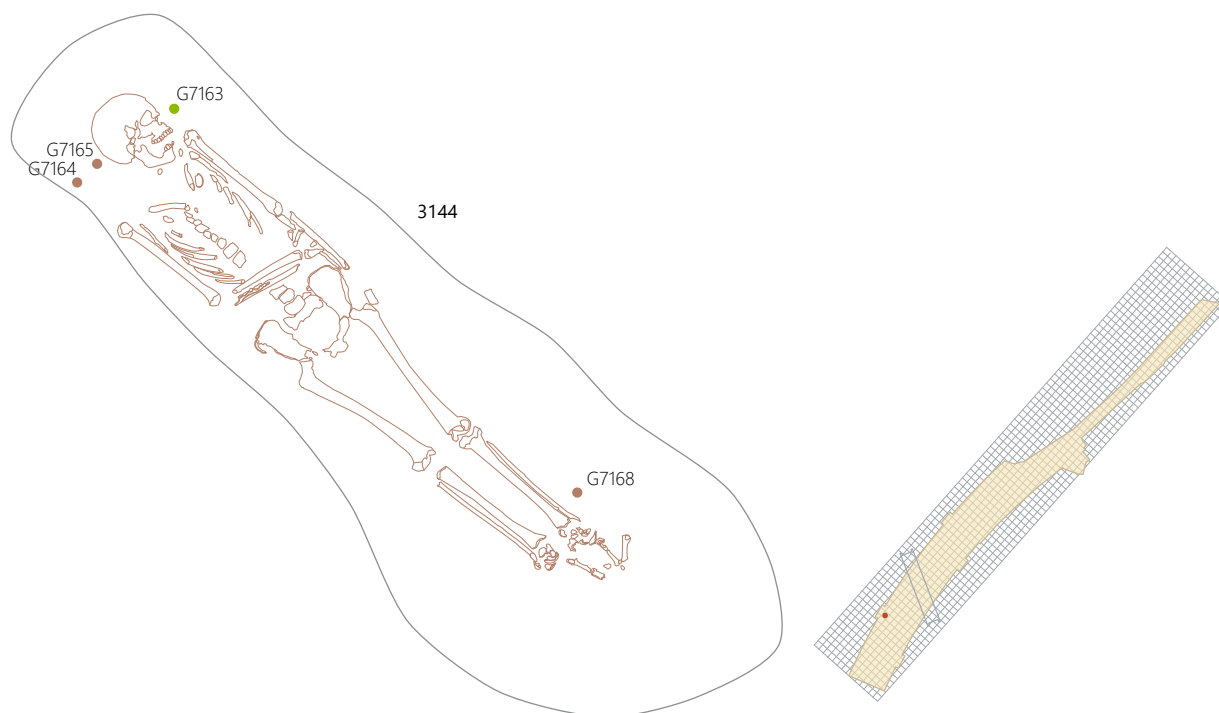

Grob 25 – SE 3146, SE 3147, sek. Jug, kv. G, H 11

Ženski skelet, starost: 55–59 let, telesna višina 143 cm. Usmerjenost z glavo proti severozahodu (azimut 310°).

Pokojnica leži v iztegnjeni legi, roki se stikata v predelu medenice. Manjka del hrbtenice, reber in rok. Ohranjenost kosti srednje dobra.

Grob prepoznan po odstranitvi zelo temno rjave ruševinske plasti (SE 3004 = SE 3006 = SE 3017), ki leži med recentnimi in antičnimi plastmi ter pokriva večji del sektorja.

Zasutje grobne jame sestavlja rahlo sprijet meljast pesek zelo temno sivkasto rjave barve (SE 3146).

Vkop grobne jame (SE 3147) dobro viden; ohranjena dolžina: 2,2 m; največja širina: 0,6 m; vidna relativna globina: 0,1 m. Seka rumenkasto rjavo prodnato plast SE 3013.

Polnilo groba je delno poškodovano z recentnim temeljem (SE 3014 = SE 3015).

Brez grobnega inventarja. V polnilu grobne jame je bil najden odlomek rezidualne najdbe (G7170).

Datacija: Ni določljiva.

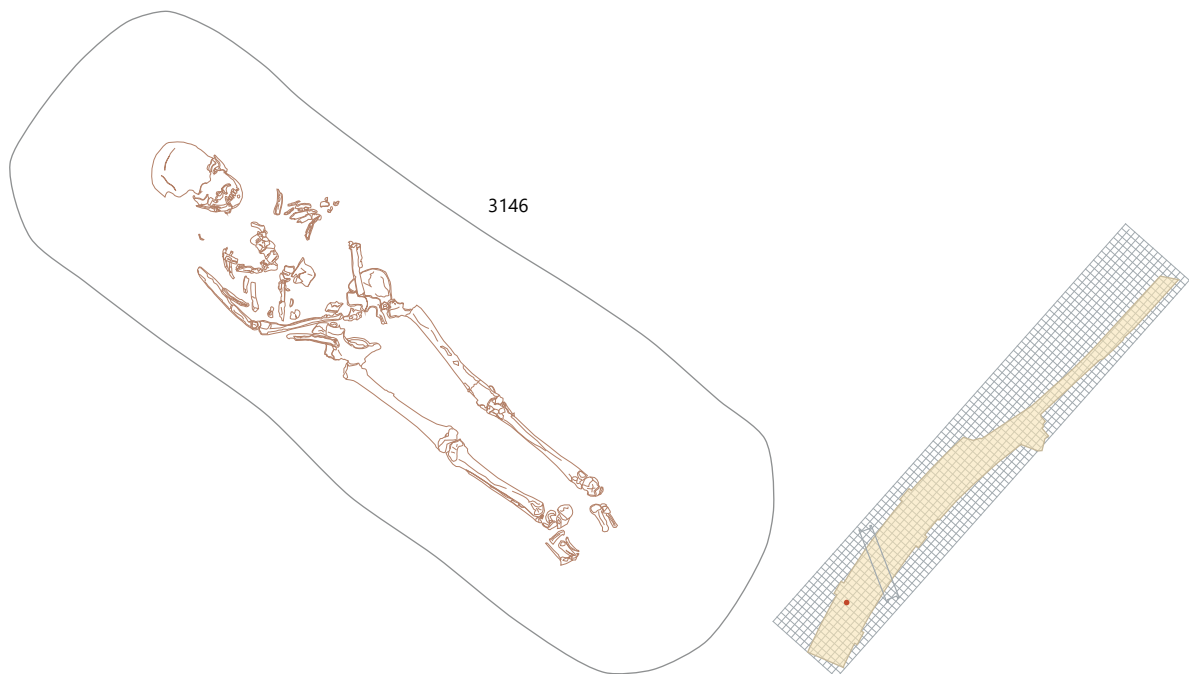

Grob 26 – SE 3148, SE 3149, sek. Jug, kv. G, H 13

Ženski skelet, starost: vsaj 60 let, telesna višina 164 cm. Usmerjenost z glavo proti jugozahodu (azimut 244°).

Pokojnica leži v iztegnjeni legi, roki se stikata v predelu medenice. Manjkajo rebra, del hrbtenice in rok. Ohranjenost kosti srednje dobra.

Grob je prepoznan po strojni odstranitvi novodobnega ruševinskega nasutja (SE 3003), ki je pokrivalo severovzhodni del izkopnega polja.

Skelet je obdan z večjimi lomljenci, prodniki in klesanci. Zasutje grobne jame sestavlja rahlo sprijet meljast pesek zelo temno sivkasto rjave barve (SE 3148).

Vkop grobne jame (SE 3149) viden – zamejen z večjimi kamni; dolžina: 1,9 m; največja širina: 0,6 m; vidna relativna globina: 0,1 m. Seka zelo temno sivkasto rjavo peščeno nasutje (SE 3088).

Grobni inventar: G7171 (na levi roki).

Datacija: Na podlagi grobnega inventarja je grob umeščen v čas med drugo polovico 4. in začetek 5. stoletja.

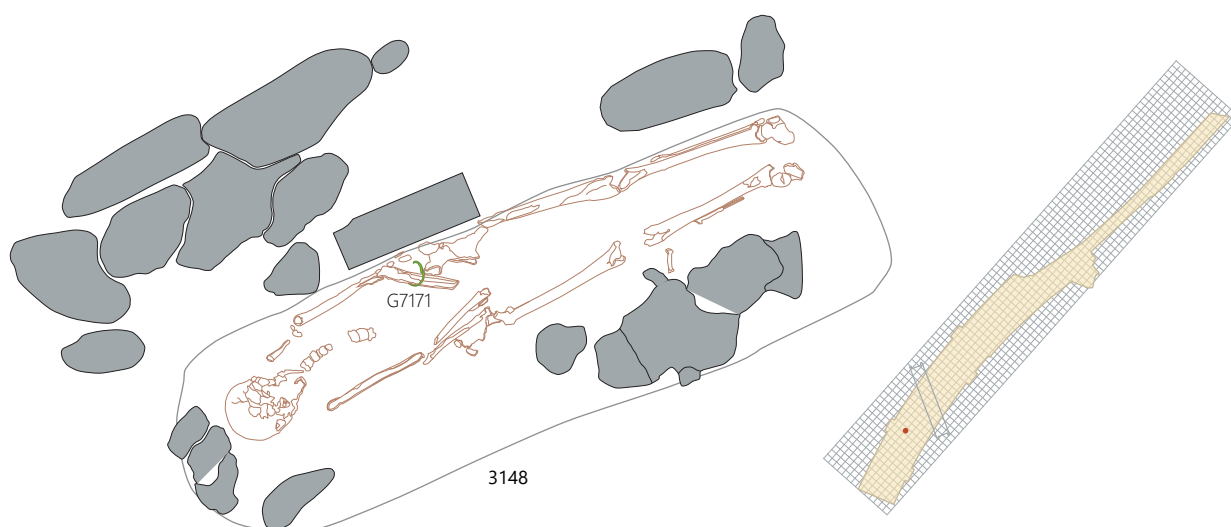

Grob 28 – SE 3152, SE 3153, sek. Jug, kv. H 6

Otroški ženski skelet, starost: 8–9 let, telesna višina ni določljiva. Usmerjenost z glavo proti jugovzhodu (azimut 137°).

Pokojnica leži v iztegnjeni legi, z rokami predvidoma ob telesu. Ohranjena je lobanja ter odlomki kosti spodnjih in zgornjih okončin. Ohranjenost kosti slaba (skelet zelo gracilen).

Grob je prepoznan po odstranitvi 15 cm debele plasti zelo temno sivkasto rjavega meljastega peska (SE 3040), ki vsebuje antične najdbe.

Skelet je obdan z večjimi lomljenci in prodniki, na levi in desni strani je s kamni podprta tudi lobanja. Zasutje grobne jame sestavlja rahlo sprijet meljast pesek zelo temno sivkasto rjave barve (SE 3152).

Vkop grobne jame (SE 3153) viden – zamejen z večjimi kamni; dolžina: 1,6 m; največja širina: 0,5 m; vidna relativna globina: 0,15 m. Seka zelo temno sivkasto rjavo ruševinsko plast (SE 3041).

Polnilo groba je v jugovzhodnem delu poškodovano z vkopom za grob 4 (SE 3077).

Grobni inventar: G7172 (ob levem gležnju), G7173, G7174 (v predelu leve dlani), G7175 (v predelu leve dlani), G7176 (na levi strani glave), G7177 (na levi roki), G7178 (na levi roki), G7179 (na levi roki), G7180 (na desni roki), G7181 (na levi roki), G7182 (med gležnji).

Datacija: Na podlagi grobnega inventarja in stratigrafije je grob umeščen v drugo polovico 4. stoletja.

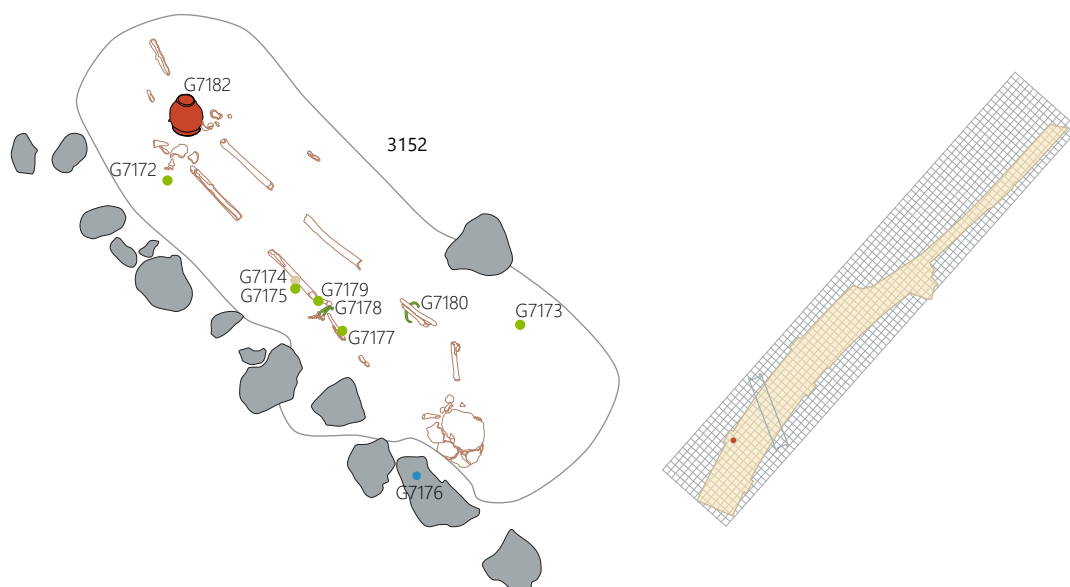

Grob 29 – SE 3161, SE 3162, sek. Jug, kv. I 6

Moški skelet, starost: 30–39 let, telesna višina ni določljiva.
Usmerjenost z glavo proti jugovzhodu.

Lega ni določljiva – najden le del lobanje (v sekundarni legi).
Ohranjenost kosti zelo slaba.

Grob prepoznan po odstranitvi 15 cm debele plasti zelo temno sivkasto rjavega meljastega peska (SE 3040), ki vsebuje antične najdbe, medtem ko ob strojnem izkopu arheološke sonde 17, ki ga je skoraj v celoti uničila, ni bil opažen.

Zasutje grobne jame sestavlja rahlo sprijet meljast pesek zelo temno sivkasto rjave barve (SE 3161), vidno tako na jugovzhodni, kot na severozahodni strani sonde.

Vkop grobne jame (SE 3162) slabo viden. Seka zelo temno sivkasto rjavo ruševinsko plast (SE 3041) in peščeno antično plast (SE 3116 = SE 3369) olivno rjave barve.

Brez grobnega inventarja.

Datacija: Ni določljiva.

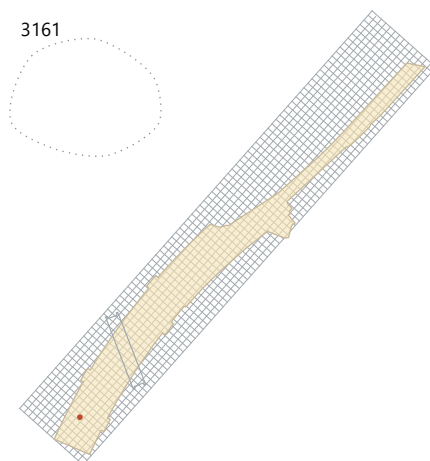

Grob 30 – SE 3163, SE 3164, sek. Jug, kv. H 5,6

Otroški ženski skelet, starost: 4–5 let, telesna višina ni določljiva. Usmerjenost z glavo proti severozahodu (azimut 316°).

Lega ni določljiva – najdeni le odlomki lobanje, reber, hrbtenice in rok. Ohranjenost kosti zelo slaba.

Grob prepoznan po odstranitvi 15 cm debele plasti zelo temno sivkasto rjavega meljastega peska (SE 3040), ki vsebuje antične najdbe, in ne ob strojnem izkopu arheološke sonde 17, ki ga je skoraj v celoti uničila.

Zasutje grobne jame sestavlja rahlo sprijet meljast pesek zelo temno sivkasto rjave barve (SE 3163).

Vkop grobne jame (SE 3164) viden – zamejen z večjimi kamni, ki niso del grobne konstrukcije; ohranjena dolžina: 0,6 m; največja širina: 0,45 m; vidna relativna globina: 0,05 m. Seka zelo temno sivkasto rjavo ruševinsko plast (SE 3041).

Brez grobnega inventarja.

Datacija: Na podlagi horizontalne stratigrafije bi bil grob lahko umeščen v drugo polovico 4. stoletja.

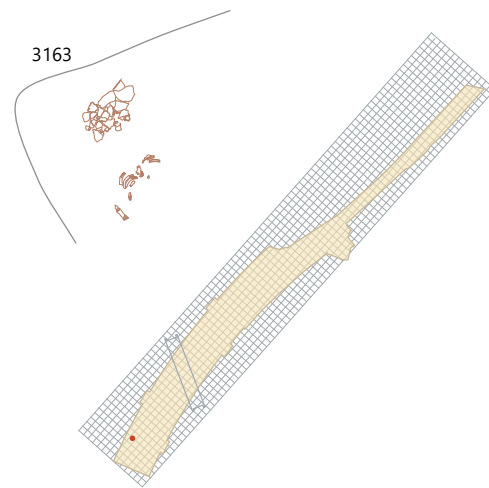

Grob 31 – SE 3177, SE 3178, sek. Jug, kv. G 13

Moški skelet, starost: 35–39 let, telesna višina 167 cm. Usmerjenost z glavo proti severozahodu (azimut 315°).

Pokojnik leži v iztegnjeni legi, položaj rok ni določljiv – najdeni le odlomki kosti zgornjih in spodnjih okončin. Ohranjenost kosti slaba.

Grob je poškodovan z novodobnimi posegi – med drugim z vkopom za vodovod (SE 3056) na severozahodnem koncu; prepoznan po strojni odstranitvi novodobnega ruševinskega nasutja (SE 3003), ki je pokrivalo severovzhodni del izkopnega polja.

Skelet obdan s posameznimi večjimi prodniki.

Zasutje grobne jame sestavlja mehak peščen melj črne barve (SE 3177).

Vkop grobne jame (SE 3178) slabo viden; ohranjena dolžina: 1,8 m; največja širina: 0,5 m; vidna relativna globina: 0,2 m. Seka peščeno meljasto nasutje za hodno površino (SE 3180) in žganino (SE 3011) nad njo.

Grobni inventar: G7183 (v predelu prsi), G7184 (ob levem kolenu). V polnilu grobne jame so bili najdeni odlomki rezidualnih najdb (G7185–G7187).

Datacija: Na podlagi grobnega inventarja je grob umeščen v drugo polovico 3. stoletja, na podlagi horizontalne stratigrafije je verjetnejša umestitev v drugo polovico 4. stoletja.

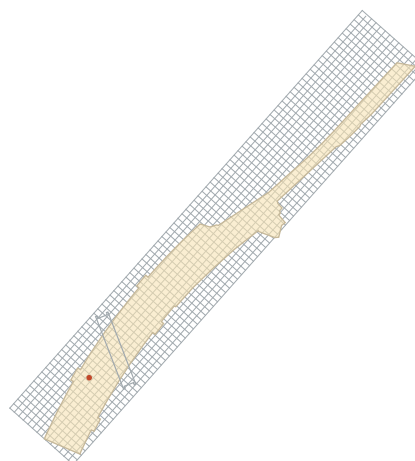
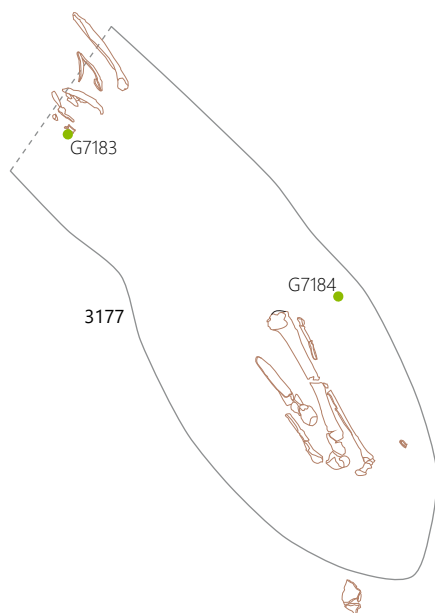

Grob 32 – SE 3186, SE 3187, sek. Jug, kv. I 2

Moški skelet, starost: 20–29 let, telesna višina ni določljiva.
Usmerjenost ni določljiva.

Legi ni določljiva – najdeni le posamezni odlomki kosti nog.

Grob prepoznan po odstranitvi 15 cm debele plasti zelo temno sivkasto rjavega meljastega peska (SE 3040), ki vsebuje antične najdbe. Pokojnik obdan s posameznimi prodniki in lomljenci.

Zasutje grobne jame sestavlja mehak peščen melj zelo temno sivkasto rjave barve (SE 3186).

Vkop grobne jame (SE 3187) viden – zamejen s kamni; dolžina: 2,0 m; največja širina: 0,9 m; vidna relativna globina: 0,05 m; seka antični nasutji SE 3302 in SE 3334.

Grobni inventar: G7186, G7187.

Datacija: Na podlagi grobnega inventarja je grob umeščen v čas med 3. ter prehodom iz 4. v 5. stoletje.

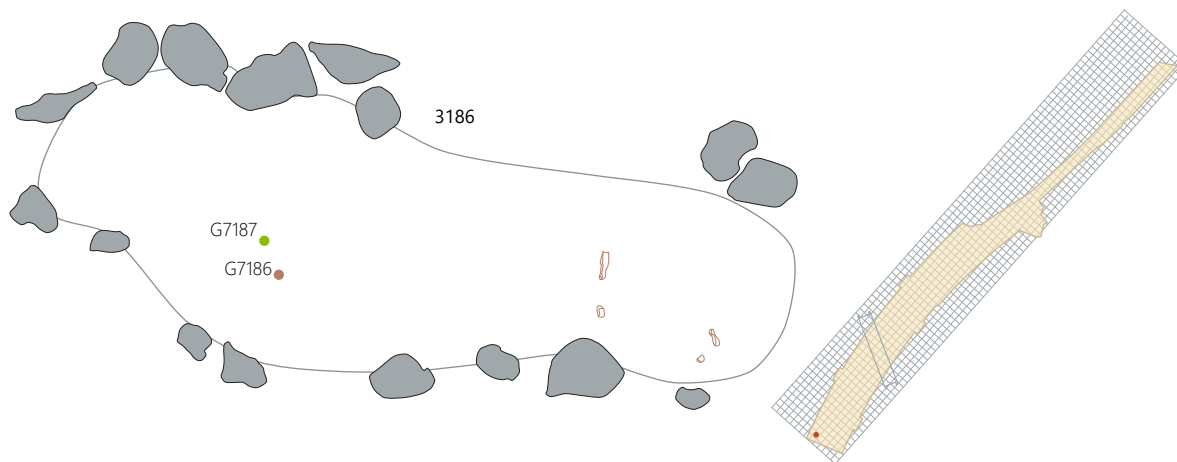

Grob 33 – SE 3198, SE 3199, sek. Jug, kv. H 6

Moški skelet, starost: 30–34 let, telesna višina 161 cm. Usmerjenost z glavo proti jugovzhodu (azimut 128°).

Pokojnik leži v iztegnjeni legi, roki se stikata v predelu medenice. Ohranjenost kosti dobra.

Grob prepoznan po odstranitvi 15 cm debele plasti zelo temno sivkasto rjavega meljastega peska (SE 3040). Zasutje grobne jame sestavlja rahlo sprijet meljast pesek zelo temno sivkasto rjave barve (SE 3198).

Vkop grobne jame (SE 3199) slabo viden; dolžina: 2,2 m; največja širina: 0,6 m; vidna relativna globina: 0,1 m. Seka zelo temno sivkasto rjavo ruševinsko plast (SE 3041).

Grobni inventar: G7188–G7190

V polnilu grobne jame so bili najdeni odlomki rezidualnih najdb (G7191–G7202).

Datacija: : Na podlagi horizontalne stratigrafije lahko grob umestimo v čas med drugo polovico 4. in začetek 5. stoletja.

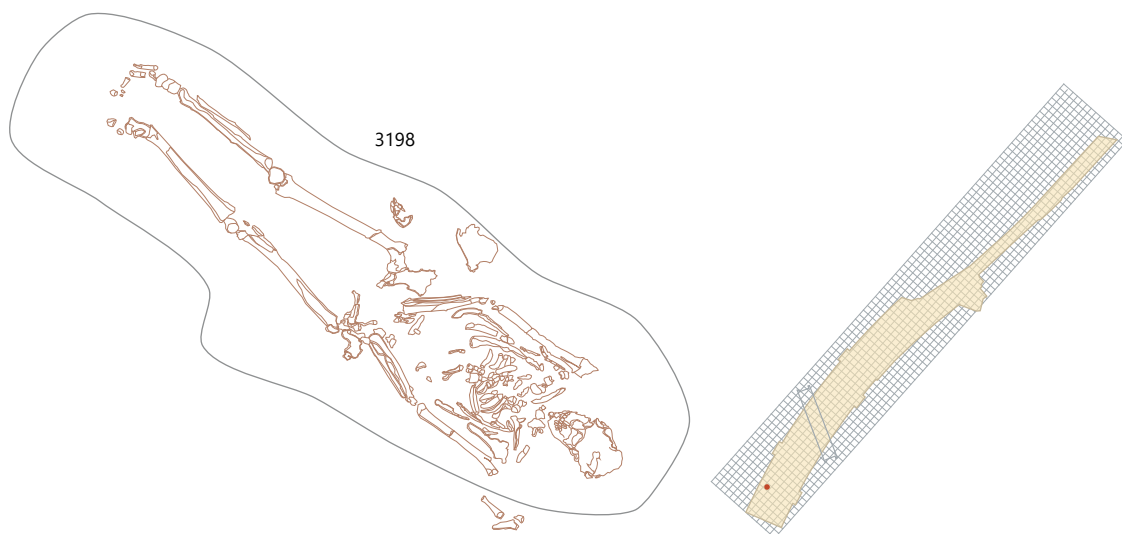

Grob 34 – SE 3205, SE 3206, sek. Jug, kv. H 6

Moški skelet, starost: 45–49 let, telesna višina 173 cm. Usmerjenost z glavo proti severozahodu (azimut 295°).

Pokojnik leži v iztegnjeni legi, z desno roko ob telesu, levo v predelu medenice. Ohranjenost kosti dobra.

Grob prepoznan po odstranitvi 15 cm debele plasti zelo temno sivkasto rjavega meljastega peska (SE 3040), ki vsebuje antične najdbe.

Zasutje grobne jame sestavlja rahlo sprijet meljast pesek zelo temno sivkasto rjave barve (SE 3205).

Vkop grobne jame (SE 3206) dobro viden; dolžina: 2,0 m; največja širina: 0,6 m; vidna relativna globina: 0,25 m. Seka direktno antičen zid SE 3020 in ruševinsko plast SE 3041.

Grobni inventar: G7203 (med stegenicama), G7204 (ob levi roki), G7205 (na desni stegenici). Poleg tega je bil najden en odlomek rezidualne keramike (G7206).

Datacija: Na podlagi grobnega inventarja je grob umeščen v prvo polovico 4. stoletja.

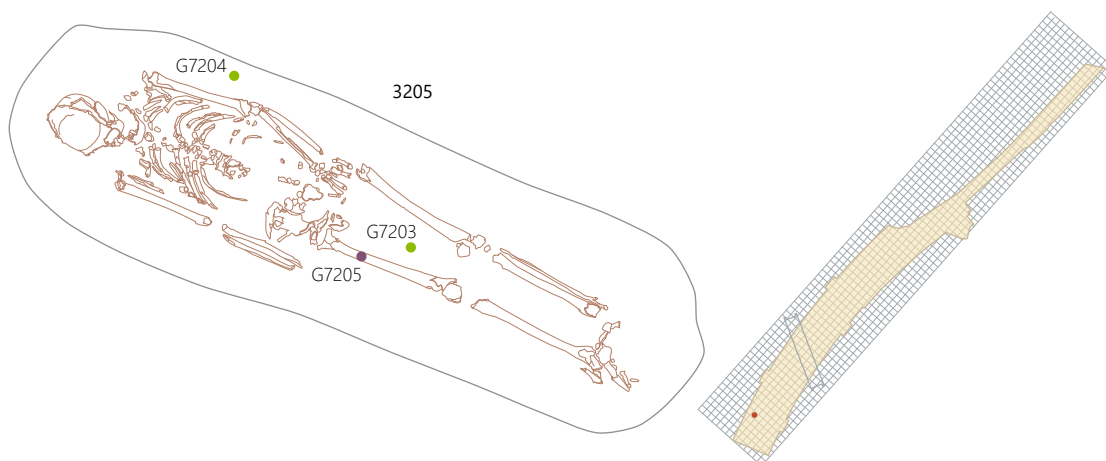

Grob 35 – SE 3208, SE 3209, sek. Jug, kv. H 5

Otroški skelet, starost: 18–24 mesecev, telesna višina ni določljiva. Usmerjenost z glavo proti jugovzhodu (azimut 129°). Lega ni določljiva – najdeni le odlomki lobanje ter posamezni odlomki kosti rok in nog. Ohranjenost kosti slaba.

Grob prepoznan po odstranitvi 15 cm debele plasti zelo temno sivkasto rjavega meljastega peska (SE 3040), ki vsebuje antične najdbe.

Zasutje grobne jame sestavlja rahlo sprijet glinen pesek črne barve (SE 3208).

Vkop grobne jame (SE 3209) viden (delno zamejen z večjimi prodniki in lomljenci); dolžina: 1,5 m; največja širina: 0,6 m; vidna relativna globina: 0,1 m. Seka ruševinsko plast SE 3041.

Grobni inventar: G7207 (v predelu medenice), G7208 (nad glavo), G7209 (pri glavi).

Datacija: Na podlagi grobnega inventarja je grob umeščen v drugo polovico 4. stoletja.

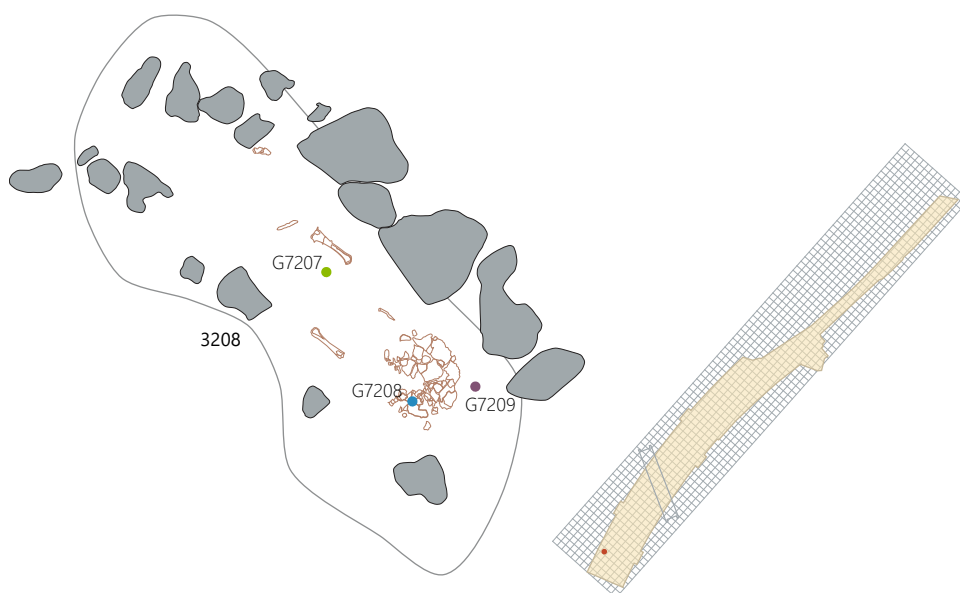

Grob 36 – SE 3231, SE 3232, sek. Jug, kv. H 12

Otroški skelet, starost: 2–3 leta, telesna višina ni določljiva. Usmerjenost z glavo proti zahodu (azimut 280°).

Lega ni določljiva – najdeni le odlomki lobanje in kosti nog. Ohranjenost kosti slaba.

Grob prepoznan po odstranitvi zelo temno rjave ruševinske plasti (SE 3004 = SE 3006 = SE 3017), ki leži med recentnimi in antičnimi plastmi ter pokriva večji del sektorja.

Zasutje grobne jame sestavlja mehak peščen melj zelo temno sivkasto rjave barve (SE 3231).

Vkop grobne jame (SE 3232) dobro viden; ohranjena dolžina: 0,9 m; največja širina: 0,4 m; vidna relativna globina: 0,3 m. Seka antični plasti SE 3165 in SE 3237 ter strukturo (SE 3179 = SE 3223).

Grobni inventar: G7210 (v predelu medenice).

Datacija: Na podlagi grobnega inventarja je grob umeščen v prvo polovico 4. stoletja.

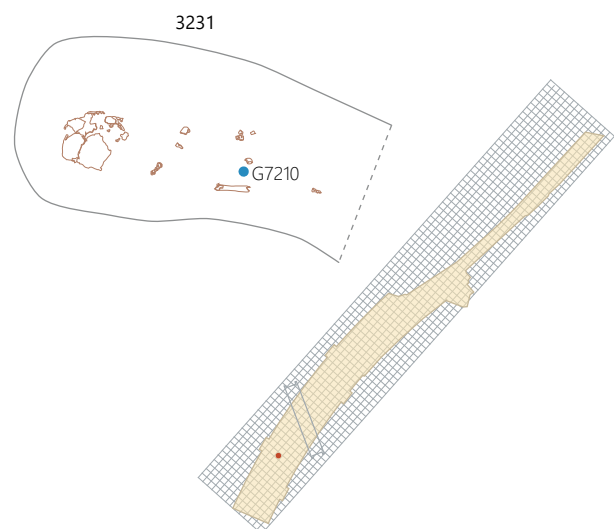

Grob 37 – SE 3233, SE 3234, sek. Jug, kv. H 8

Ženski skelet, starost: vsaj 60 let, telesna višina 164 cm. Usmerjenost z glavo proti jugovzhodu (azimut 132°).

Pokojnica leži v iztegnjeni legi, roki se stikata v predelu medenice. Manjkajo posamezni odlomki reber. Ohranjenost kosti dobra.

Grob prepoznan po odstranitvi zelo temno sivkasto rjave ruševinske plasti (SE 3041).

Zasutje grobne jame sestavlja mehak peščen melj temno olivno sive barve (SE 3233).

Vkop grobne jame (SE 3234) dobro viden; dolžina: 2,0 m; največja širina: 0,6 m; vidna relativna globina: 0,35 m. Seka antična nasutja (SE 3034 = SE 3216, SE 3111 = SE 3117, SE 3315) in polnilo groba 40 (SE 3283).

Polnilo je na jugovzhodni polovici groba presekano z vkopom za grob 16 (SE 3128).

Grobni inventar: G7211 (na levem gležnju); G7212 (ob desni stegnenici); G7213 (na levi strani glave); G7214 (na desni strani glave).



V polnilu grobne jame je ležal še odlomek rezidualne najdbe (G7215).

Datacija: Na podlagi grobnega inventarja in stratigrafije je grob umeščen v čas med sredino in drugo polovico 4. stoletja.

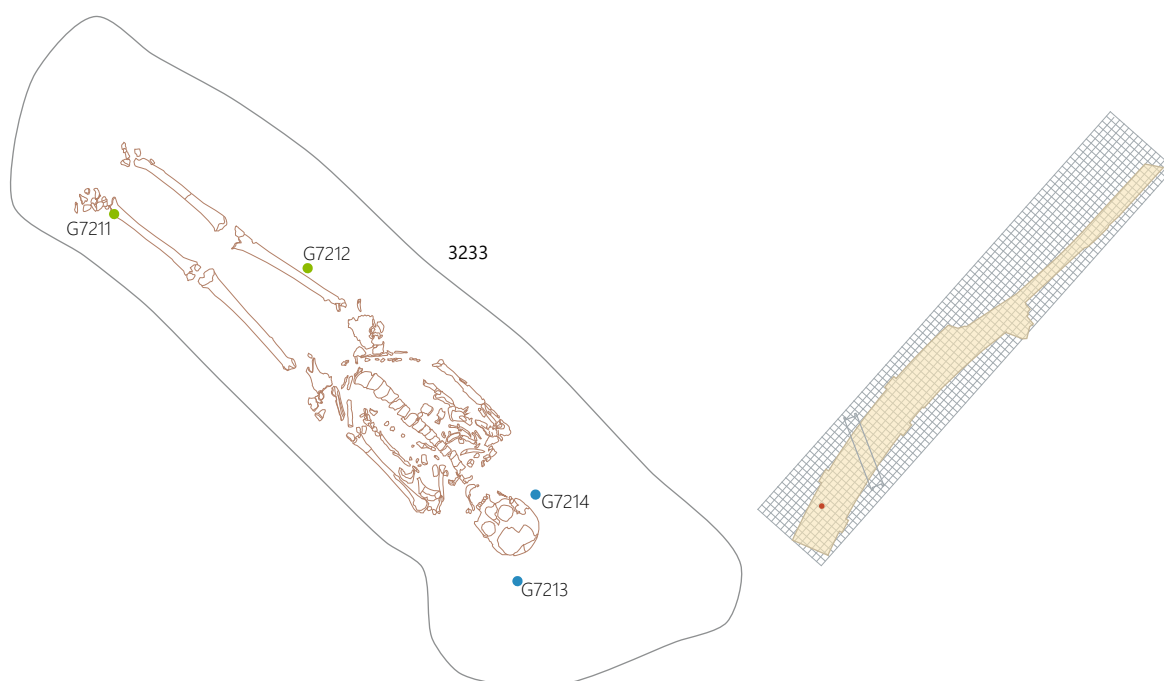

Grob 38 – SE 3263, SE 3264, SE 3268, sek. Jug, kv. H 7

Ženski skelet, starost: vsaj 60 let, telesna višina 156 cm. Usmerjenost z glavo proti jugovzhodu (azimut 125°).

Pokojnica leži v iztegnjeni legi, roki se stikata v predelu medenice. Manjkajo posamezna vretenca in rebra. Ohranjenost kosti srednje dobra.

Grob prepoznan po odstranitvi 15 cm debele plasti zelo temno sivkasto rjavega meljastega peska (SE 3040), ki vsebuje antične najdbe.

Skelet obdaja pravokotna konstrukcija iz nevezanih večjih oblic in lomljencev (SE 3268). Zasutje grobne jame sestavlja mehka peščena glina zelo temno sivkasto rjave barve (SE 3263).

Vkop grobne jame (SE 3264) dobro viden; dolžina: 2,21 m; največja širina: 1,0 m; vidna relativna globina: 0,35 m. Seka direktno antičen zid (SE 3019), ruševinski plasti SE 3041 in SE 3230 ter zasutji SE 3272 in SE 3184.

Grobni inventar: G7216 (v predelu vratu), G7217 (na desni strani glave), G7218 (na desni strani glave), G7219 (ob desnem kolenu); V polnilu grobne jame je ležal še odlomek rezidualne najdbe (G7220).

Datacija: Na podlagi grobnega inventarja je grob umeščen v čas med drugo polovico 4. in začetek 5. stoletja.

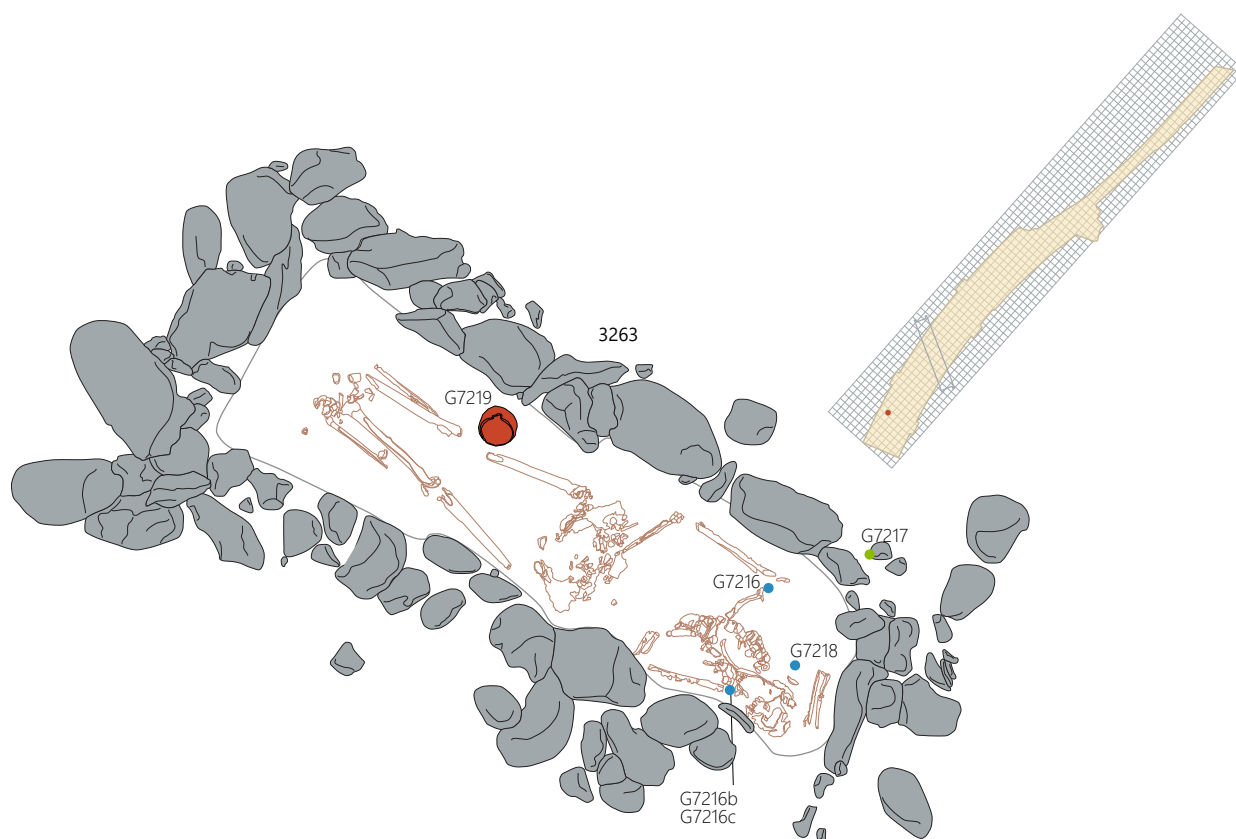

Grob 39 – SE 3269, SE 3270, sek. Jug, kv. G 7, 8

Moški skelet, starost: 30–49 let, telesna višina ni določljiva. Usmerjenost z glavo proti severozahodu.

Pokojnik leži v iztegnjeni legi. Najdeni le golenici. Ohranjenost kosti zelo slaba.

Grob prepoznan po odstranitvi 15 cm debele plasti zelo temno sivkasto rjavega meljastega peska (SE 3040), ki vsebuje antične najdbe.

Zasutje grobne jame sestavlja zbita peščena glina zelo temno sivkasto rjave barve (SE 3269).

Vkop grobne jame (SE 3270) ni viden; vidna relativna globina: 0,05 m. Seka ruševinsko plast (SE 3041).

Brez grobnega inventarja.

Datacija: Ni določljiva.

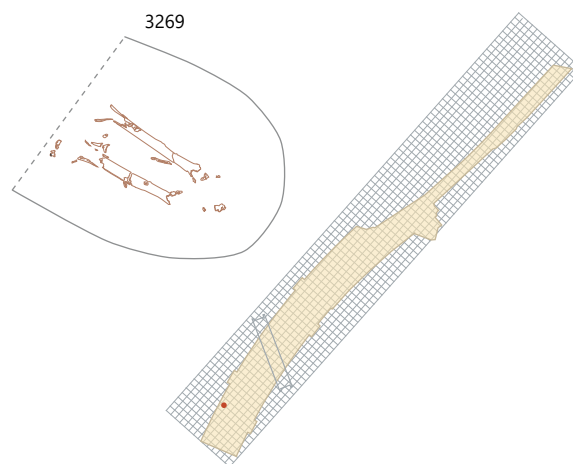

Grob 40 – SE 3283, SE 3284, sek. Jug, kv. H 7, 8

Moški skelet, starost: 30–34 let, telesna višina 177 cm. Usmerjenost z glavo proti jugozahodu (azimut 221°).

Pokojnik leži v iztegnjeni legi, z desno roko ob telesu, levo v predelu medenice. Ohranjenost kosti zelo dobra.

Grob prepoznan po odstranitvi zelo temno sivkasto rjavega peščeno–zemljenega nasutja (SE 3034 = SE 3216).

Zasutje grobne jame sestavlja rahlo sprijet meljast pesek zelo temno sivkasto rjave barve (SE 3283).

Vkop grobne jame (SE 3284) viden; dolžina: 2,1 m; največja širina: 0,8 m; vidna relativna globina: 0,3 m. Seka peščeno–zemljeno nasutje (SE 3111 = SE 3117), ki vsebuje antične najdbe, peščeno–zemljeno nasutje (SE 3315), izravnano za antično hodno površino (SE 3371) in polnilo groba 44 (SE 3306).

Polnilo je na jugovzhodni strani groba delno poškodovano z vkopom za grob 37 (SE 3234).

Grobni inventar:

G7221 (na levi strani nog), G7222 (na desni strani prsi), G7223 (ob levem gležnju), G7224 (ob levi nadlahtnici), G7225 (ob desnem kolenu).

Datacija: Na podlagi grobnega inventarja in stratigrafije je grob umeščen v prvo polovico 4. stoletja.

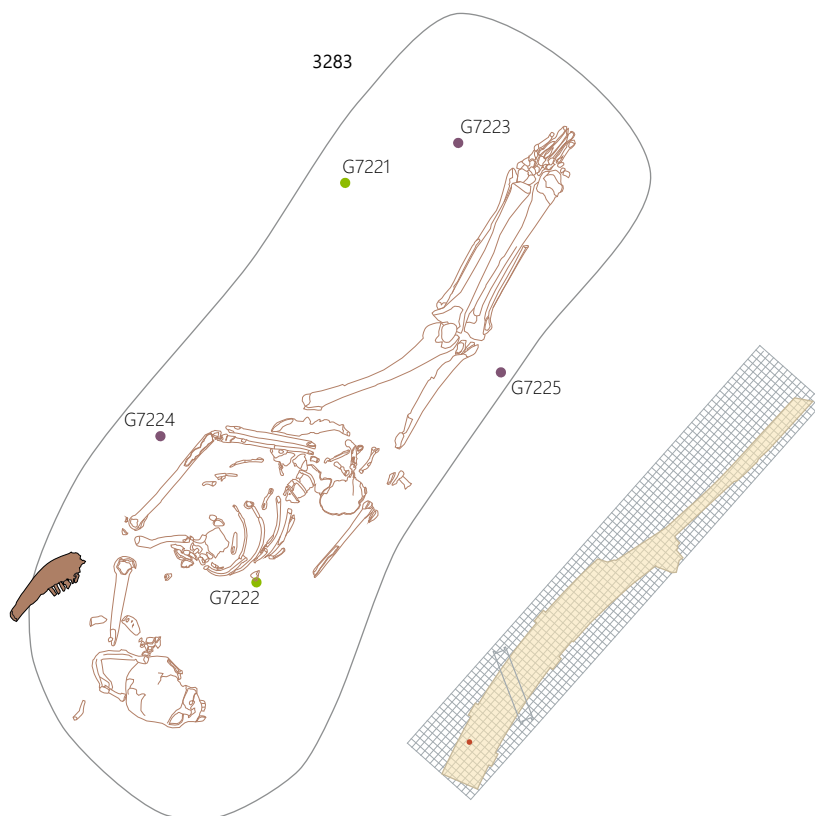

Grob 41 – SE 3288, SE 3289, sek. Jug, kv. H 5

Ženski skelet, starost: 30–39 let, telesna višina ni določljiva.
Verjetna usmerjenost z glavo proti jugovzhodu.

Lega ni določljiva – najdene le posamezne kosti levega stopala. Ohranjenost kosti zelo slaba.

Grob prepoznan po odstranitvi zelo temno sivkasto rjave ruševinske plasti (SE 3041) in ne ob strojnem izkopu arheološke sonde 17, ki ga je skoraj v celoti uničila.

Zasutje grobne jame sestavlja rahlo sprijet meljast pesek zelo temno sivkasto rjave barve (SE 3288).

Vkop grobne jame (SE 3289) slabo viden; ohranjena dolžina: 0,4 m; največja ohranjena širina: 0,4 m; vidna relativna globina: 0,05 m. Seka antično plast SE 3296.

Grobni inventar: G7226.

Datacija: Na podlagi grobnega inventarja je grob umeščen v čas med drugo polovico 4. in začetek 5. stoletja.

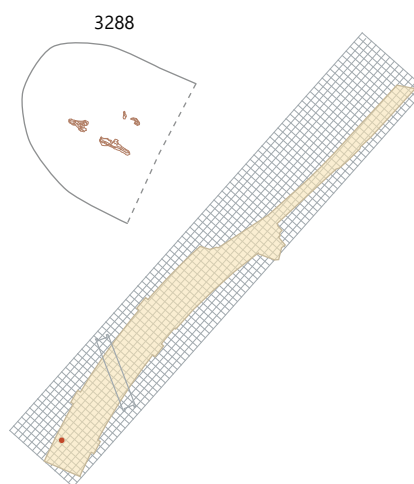

Grob 42 – SE 3299, SE 3300, sek. Jug, kv. H, I 7

Ženski skelet, starost: 50–54 let, telesna višina 148 cm. Usmerjenost z glavo proti jugovzhodu (azimut 117°).

Pokojnica leži v iztegnjeni legi, roki se stikata v predelu medenice. Manjkajo posamezna vretenca, rebra in odlomki kosti rok. Ohranjenost kosti zelo dobra.

Grob prepoznan po odstranitvi zelo temno sivkasto rjave ruševinske plasti (SE 3041).

Zasutje grobne jame sestavlja rahlo sprijet glinen pesek zelo temno sivkasto rjave barve (SE 3299).

Vkop grobne jame (SE 3300) viden (vkopan v antični zid); dolžina: 1,8 m; največja širina: 0,6 m; vidna relativna globina: 0,25 m. Seka direktno antičen zid (SE 3019), ruševinske plasti SE 3230 in SE 3238 ter nasutja SE 3116 = SE 3369, SE 3184 in SE 3272.

Grobni inventar: G7227 (na levi roki), G7228 (na desni strani glave), G7229 (med stegnicama), G7230 (ob levi golenici), G7231 (ob levem gležnju).

Datacija: Na podlagi grobnega inventarja je grob umeščen v prvo polovico 4. stoletja.

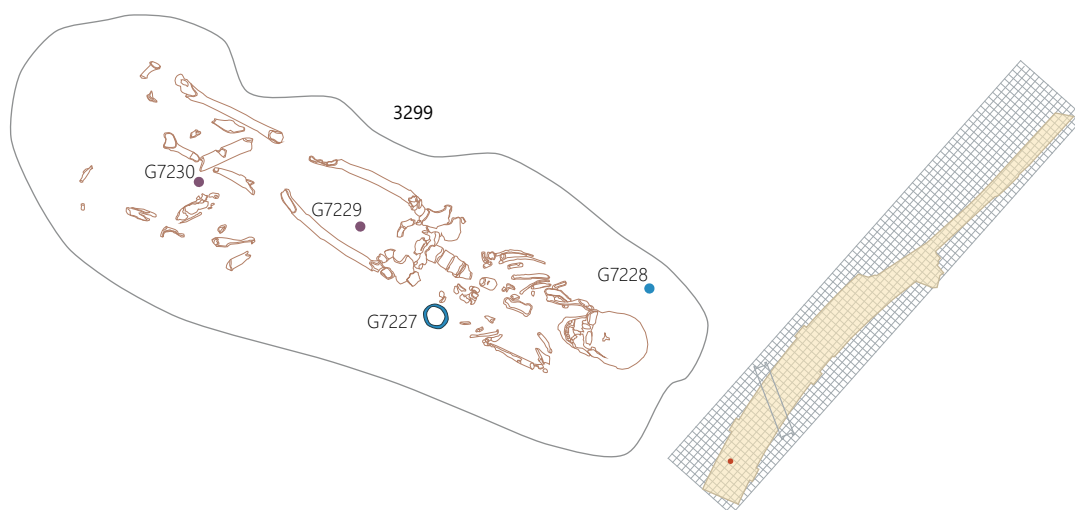

Grob 43 – SE 3285, SE 3293, sek. Jug, kv. H, I 14

Ženski skelet, starost: 45–49 let, telesna višina 168 cm. Usmerjenost z glavo proti jugovzhodu (azimut 150°).

Pokojnica leži v iztegnjeni legi, leva roka ob telesu, desna v predelu medenice. Ohranjenost kosti dobra.

Grob prepoznan po odstranitvi zelo temno sivkasto rjave ruševinske plasti (SE 3276) in temno sivkasto rjave peščene plasti (SE 3254).

Zasutje grobne jame sestavlja mehek peščen melj rjave barve (SE 3285).

Vkop grobne jame (SE 3293) dobro viden; dolžina: 2,4 m; največja širina: 0,95 m; vidna relativna globina: 0,6 m. Seka antični peščeni nasutji SE 3088 in SE 3579 = SE 3684 ter žganino SE 3243.

Grobni inventar: G7232 (nad desno ključnico), G7233. V zasutju najdena rezidualna najdba (G7234).

Datacija: Na podlagi grobnega inventarja in stratigrafije je grob umeščen v čas med sredino in drugo polovico 4. stoletja.

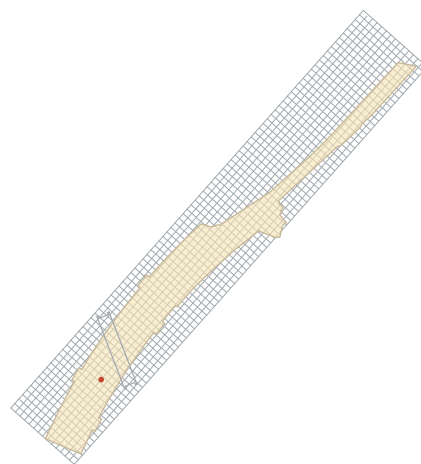

Grob 44 – SE 3306, SE 3307, sek. Jug, kv. H 8

Otroški skelet, starost: 2–2,5 leti, telesna višina ni določljiva. Usmerjenost z glavo proti jugovzhodu (azimut 125°).

Lega ni določljiva – najdeni le odlomki lobanje ter posamezni odlomki rok in leve noge. Ohranjenost kosti zelo slaba.

Grob prepoznan po odstranitvi zelo temno sivkasto rjavega peščeno–zemljenega nasutja (SE 3034 = SE 3216).

Polnilo grobne jame sestavlja okvir iz večjih prodnikov in lomljencev ter zasutje iz mehkega peščenega melja zelo temno sivkasto rjave barve (SE 3306), ki se na severovzhodni strani naslanja na antičen zid (SE 3298).

Vkop grobne jame (SE 3307) je zaradi zamejitve s kamni dobro viden; ohranjena dolžina: 0,9 m; največja širina: 0,5 m; vidna relativna globina: 0,2 m. Seka zelo temno sivkasto rjavo peščeno–zemljeno nasutje (SE 3315).

Na severozahodnem koncu je polnilo delno poškodovano z vkopom za grob 40 (SE 3284).

Grobni inventar: G7235 (ob desni nogi), G7236.

Datacija: Na podlagi stratigrafije je grob umeščen v čas pred prvo polovico 4. stoletja.

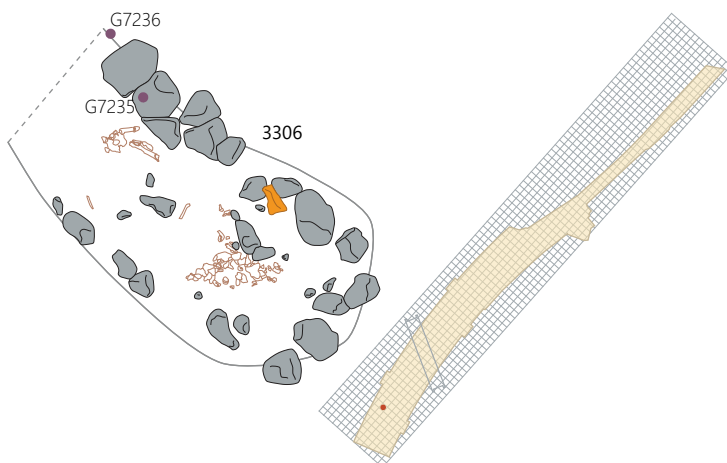

Grob 45 – SE 3322, SE 3323, sek. Jug, kv. H, I 6

Ženski skelet, starost: 30–39 let, telesna višina 149 cm. Usmerjenost z glavo proti jugovzhodu (azimut 128°).

Pokojnica leži v iztegnjeni legi, roki se stikata v predelu medenice. Manjka hrbtenica, rebra in del medenice. Ohranjenost kosti srednje dobra.

Grob prepoznani po odstranitvi zelo temno sivkasto rjave ruševinske plasti (SE 3041) in ne ob strojnem izkopu arheološke sonde 17, pri čemer je bilo na jugovzhodnem koncu delno odstranjeno polnilo.

Zasutje grobne jame sestavlja rahlo sprijet meljast pesek zelo temno sivkasto rjave barve (SE 3322).

Vkop grobne jame (SE 3323) dobro viden; ohranjena dolžina: 1,6 m; največja širina: 0,55 m; vidna relativna globina: 0,2 m. Seka peščeno antično nasutje (SE 3116 = SE 3369) olivno rjave barve, ruševino SE 3230, izravnano za hodno površino SE 3272 in temelj (SE 3020) antičnega zidu.

Grobni inventar: G7237 (na levi strani glave), G7238 (nad levo stegenico), G7239 (v predelu medenice), G7240. V zasutju groba nekaj rezidualnih najdb (G7241, G7242).

Datacija: Na podlagi grobnega inventarja ni določljiva, na podlagi horizontalne stratigrafije lahko grob generalno umeštimo v 4. stoletje.



Grob 46 – SE 3329, SE 3330, sek. Jug, kv. H 9

Ženski skelet, starost: 40–49 let, telesna višina ni določljiva. Usmerjenost z glavo proti jugovzhodu (azimut 129°).

Pokojnica leži v iztegnjeni legi, roki sta ob telesu. Lobanja je poškodovana, manjka del hrbtenice, medenice ter odlomki kosti rok. Ohranjenost kosti slaba.

Polnilo groba prepoznano po odstranitvi rjave peščene ruševinske plasti (SE 3045) v obliki pravokotne temnejše lise na ilovnati podlagi (SE 3204 = SE 3597); delno poškodovano z recentnim vkopom SE 3053.

Skelet zamejen z večjimi lomljenci in prodniki, podložen z nekaj ploščatimi kamni in zasut z mehko peščeno glino rjave barve (SE 3329).

Vkop grobne jame (SE 3330) dobro viden; dolžina: 2,5 m; največja širina: 0,8 m; vidna relativna globina: 0,15 m. Seka izravnava za antično hodno površino (SE 3185 in SE 3204 = SE 3597) in ostanke kurišča (SE 3470, SE 3428 = SE 3471, SE 3472/SE 5558) na njej.

Grobni inventar: G7243 (ob desni stegnenici), G7244 (ob levi nadlahtnici), G7245 (v predelu medenice), G7247 (na desni strani glave), G7246 (na desni strani glave). V polnilu grobne jame sta ležala še odlomka rezidualnih najdb (G7248–G7249).

Datacija: Na podlagi grobnega inventarja je grob umeščen v čas med drugo polovico 4. in prvo polovico 5. stoletja.

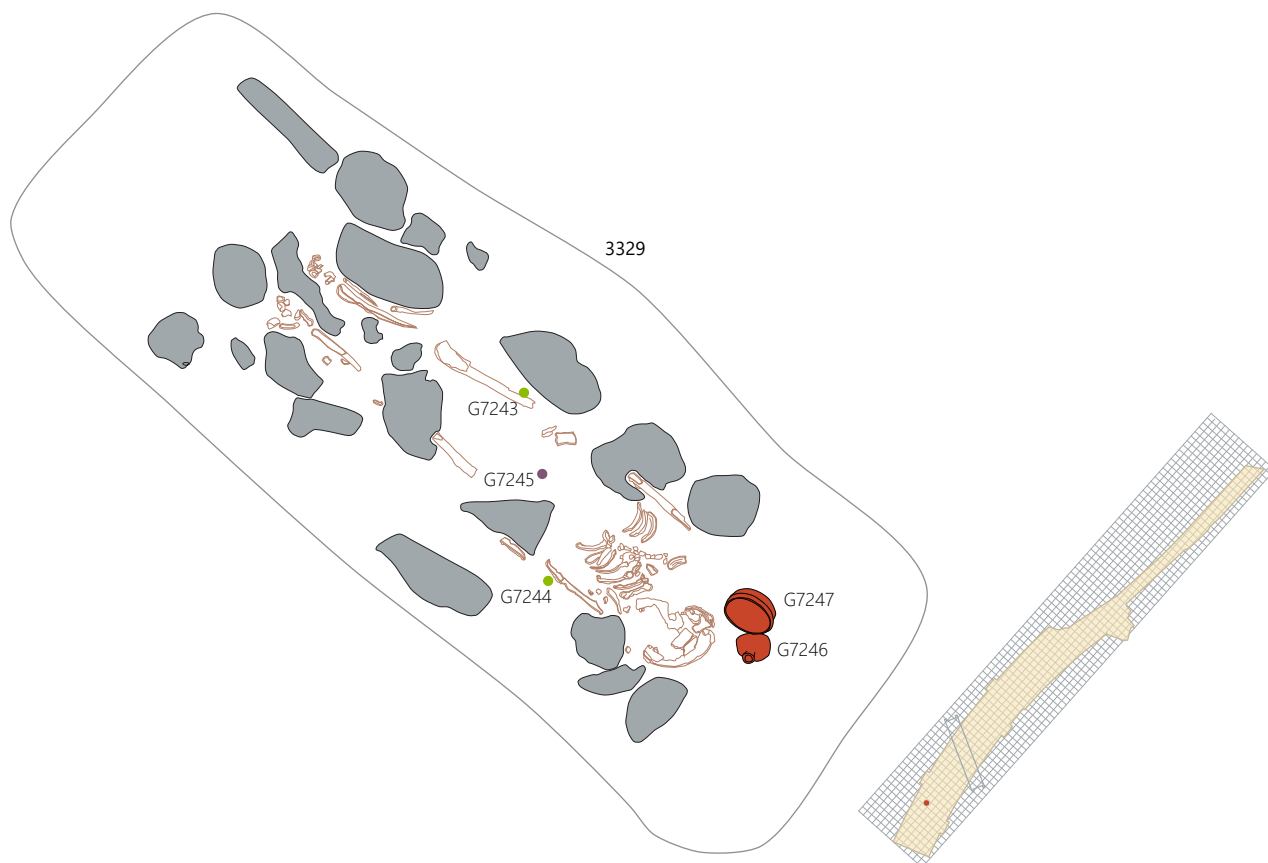

Grob 47 – SE 3331, SE 3332, sek. Jug, kv. H 2

Moški skelet, starost: 30–34 let, telesna višina ni določljiva. Usmerjenost z glavo proti jugovzhodu (azimut 125°).

Pokojnik leži v iztegnjeni legi. Najdeni le odlomki obeh stegenic in del medenice. Ohranjenost kosti srednje dobra.

Polnilo groba se je pokazalo po strojnem izkopu zgornjih plasti v sektorju. Na dveh straneh je poškodovan z recentnimi vkopi – eden od teh je vkop (SE 3084) za temelj recentne strukture.

Zasutje grobne jame sestavlja mehak peščen melj zelo temno sivkasto rjave barve (SE 3331).

Vkop grobne jame (SE 3332) slabo viden; ohranjena dolžina: 0,9 m; največja širina: 0,6 m; vidna relativna globina: 0,05 m. Seka antično peščeno nasutje SE 3040 in ruševinsko plast SE 3041.

Brez grobnega inventarja.

Datacija: Na podlagi stratigrafije bi lahko grob umestili na prehod iz 4. v 5. stoletje.

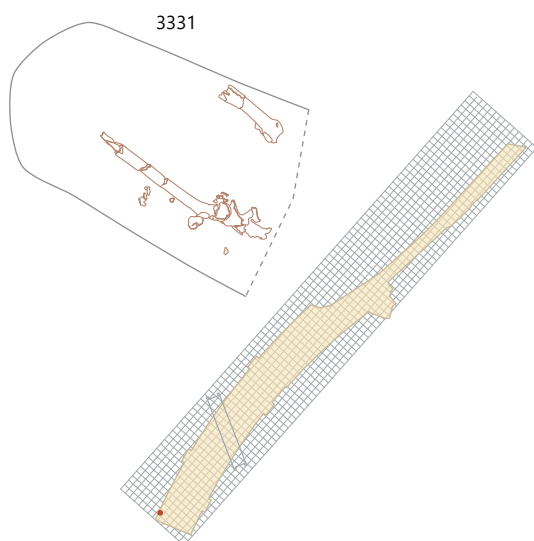

Grob 48 – SE 3346, SE 3347, sek. Jug, kv. H,I 3

Moški skelet, starost: 15–16 let, telesna višina ni določljiva. Usmerjenost z glavo proti zahodu (azimut 285°).

Pokojnik leži v rahlo pokrčeni legi, z desno roko ob telesu, levo na trebuhu. Manjkajo kosti stopal. Ohranjenost kosti dobra.

Polnilo groba prepoznano po odstranitvi zelo temno sivkasto rjave ruševinske plasti (SE 3267) in ne ob strojnem izkopu arheološke sonde 17, ki ga je poškodovala na vzhodnem delu.

Zasutje grobne jame sestavlja rahlo sprjet glinen pesek zelo temno sivkasto rjave barve (SE 3346).

Vkop grobne jame (SE 3347) viden; ohranjena dolžina: 1,3 m; največja širina: 0,5 m; vidna relativna globina: 0,2 m. Seka temelj antičnega zidu SE 3295.

Brez grobnega inventarja. V polnilu grobne jame je ležal še odlomek rezidualne najdbe (G7250).

Datacija: Na podlagi stratigrafije bi lahko grob generalno umestili v čas med 4. in prvo polovico 5. stoletja.

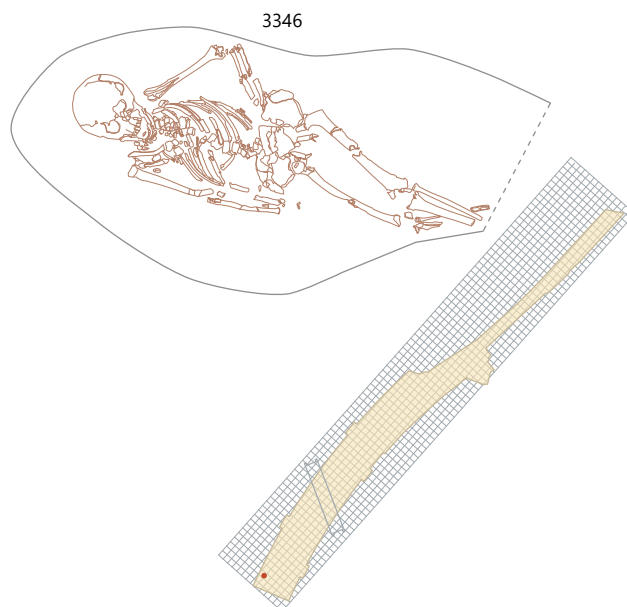

Grob 49 – SE 3355, SE 3356, sek. Jug, kv. G 5, 6

Moški skelet, starost: vsaj 60 let, telesna višina 156 cm. Usmerjenost z glavo proti severovzhodu (azimut 52°).

Pokojnik leži v iztegnjeni legi, z desno roko ob telesu, levo v predelu medenice. Manjka osrednji del telesa – večji del hrbtenice, reber, medenice in rok. Ohranjenost kosti srednje dobra.

Grob prepoznan po odstranitvi zelo temno sivkasto rjave ruševinske plasti (SE 3041). V osrednjem delu poškodovan z recentnim vkopom SE 3400.

Zasutje grobne jame sestavlja mehak peščen melj zelo temno sivkasto rjave barve (SE 3355).

Vkop grobne jame (SE 3356) slabo viden; dolžina: 1,8 m; največja širina: 0,5 m; vidna relativna globina: 0,2 m. Seka nasutji za hodno površino SE 3272 in SE 3296.

Grobni inventar: G7251 (na levi strani glave).

Datacija: Na podlagi grobnega inventarja je grob umeščen v drugo polovico 4. stoletja.



Grob 50 – SE 3361, SE 3362, sek. Jug, kv. F 11, 12

Moški skelet, starost: 40–44 let, telesna višina 170 cm. Usmerjenost z glavo proti severozahodu (azimut 310°).

Pokojnik leži v iztegnjeni legi, desna roka na trebuhu, leva v predelu medenice. Manjkajo posamezni odlomki reber in večji del kosti stopal. Ohranjenost kosti dobra.

Polnilo groba se je pokazalo po strojnem izkopu zgornjih plasti v sektorju.

Skelet zamejen s posameznimi večjimi lomljenci in kosi opek ter zasut z rahlo sprjetim meljastim peskom zelo temno sivkasto rjave barve (SE 3361).

Vkop grobne jame (SE 3362) dobro viden; dolžina: 2,0 m; največja širina: 0,8 m; vidna relativna globina: 0,2 m. Seka peščeno antično zasutje SE 3022.

Grobni inventar: G7252, G7253 (ob levem kolenu).

Datacija: Na podlagi grobnega inventarja je grob umeščen v 4. stoletje.

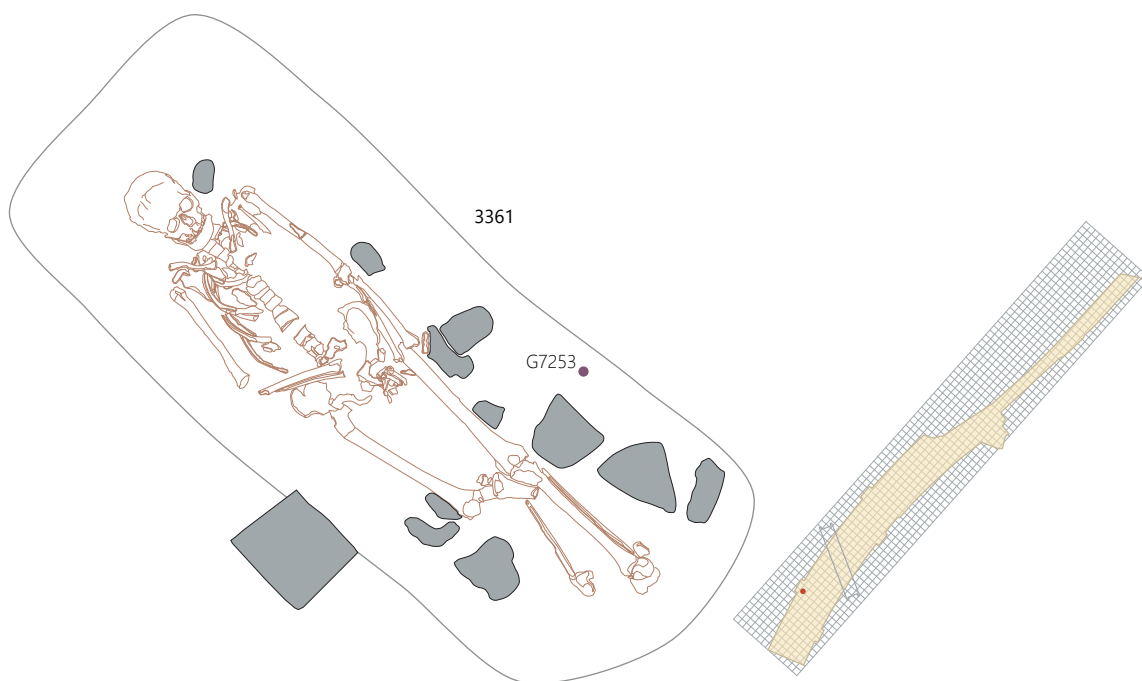

Grob 51 – SE 4104, SE 4105, sek. Sever, kv. H 46

Dvojni pokop.

Jugovzhodni – moški skelet, starost: 30–34 let, telesna višina 166 cm. Usmerjenost z glavo proti jugozahodu (azimut 232°).

Lega ni določljiva – ohranjena le leva roka, položena ob telesu. Ohranjenost kosti srednje dobra.

Severozahodni – moški skelet, starost: 40–49 let, telesna višina 168 cm. Usmerjenost z glavo proti jugozahodu (azimut 232°).

Pokojnik leži v iztegnjeni legi, roki sta ob telesu. Manjkajo kosti spodnje polovice nog. Ohranjenost kosti srednje dobra.

Grob je bil prepoznan po odstranitvi zelo temno sivkasto rjave ruševinske plasti (SE 2105 = SE 6039) in ne ob izkopu za novodobno kanalizacijo (SE 2009 = SE 2040), ki ga je presekala na jugovzhodni strani.

Zasutje grobne jame sestavlja rahlo sprijet meljast pesek temno sivkasto rjave barve (SE 4105) s posameznimi manjšimi kamni in odlomki opeke.

Vkop grobne jame (SE 4105) viden; ohranjena dolžina: 1,35 m; ohranjena širina: 0,55 m; vidna relativna globina: 0,15 m. Seka antično plast SE 4109 ter zid SE 4106.

Grobni inventar: G2742 (nad levo stranjo medenico severozahodnega skeleta), G2743 (nad desno stranjo medenice severozahodnega skeleta), G2744 (nad levo stegenico severozahodnega skeleta), G2745, G2746. V polnilu grobne jame je bil najden tudi starejši odlomek laterkula (G2747).

Datacija: Na podlagi grobnega inventarja je grob umeščen predvidoma v drugo polovico 3. stoletja.

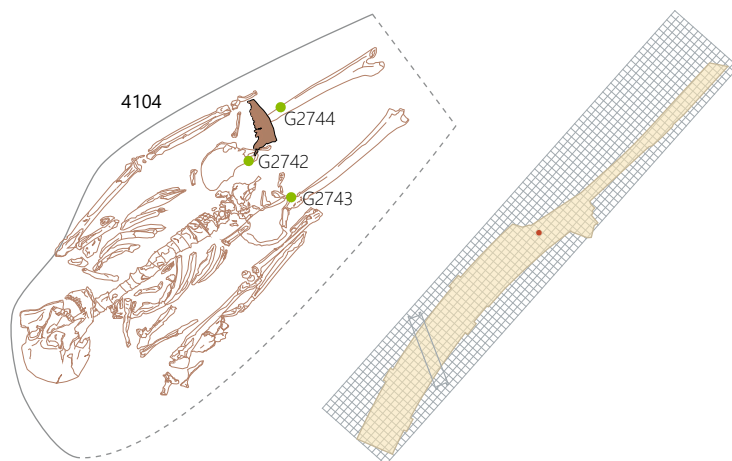

Grob 52 – SE 3422, SE 3423, sek. Jug, kv. H 4

Ženski skelet, starost: 30–39 let, telesna višina 160 cm. Usmerjenost z glavo proti jugozahodu (azimut 205°).

Pokojnica leži v iztegnjeni legi, položaj rok ni določljiv – ohranjena le spodnja polovica nog, desna nadlahtnica, odlomki reber in odlomki lobanje. Ohranjenost kosti srednje dobra.

Grob prepoznan po odstranitvi zelo temno sivkasto rjave ruševinske plasti (SE 3041).

Zasutje grobne jame sestavlja rahlo sprijet glinen pesek olivno rjave barve (SE 3422).

Vkop grobne jame (SE 3423) slabo viden; dolžina: 2,6 m; največja širina: 0,97 m; vidna relativna globina: 0,4 m. Seka peščeni antični nasutji SE 3312 in SE 3445.

Grobni inventar: G7254 (v severovzhodnem vogalu groba), G7255 (ob desnem gležnju, znotraj keramične skodelice G7256); G7256 (ob desnem gležnju). V polnilu grobne jame je bilo najdenih tudi nekaj rezidualnih najdb (G7257–G7260).

Datacija: Na podlagi grobnega inventarja je grob umeščen čas med drugo polovico 4. in prvo polovico 5. stoletja.

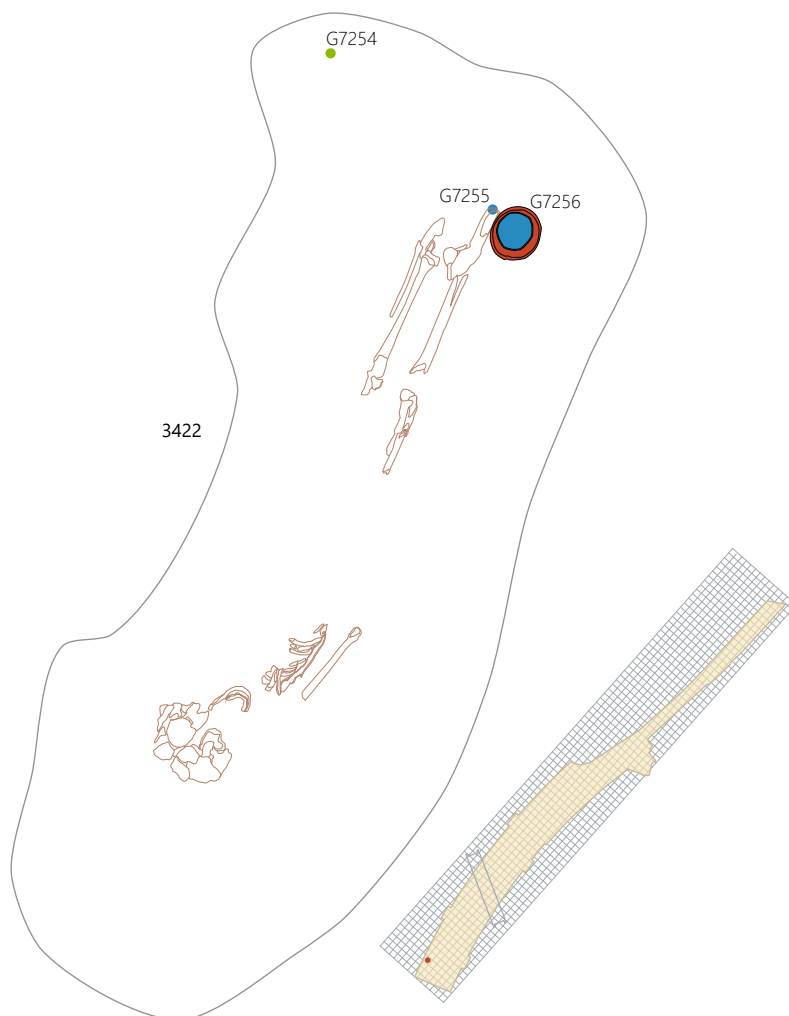

Grob 53 – SE 3459, SE 3460, sek. Jug, kv. H 16

Najverjetneje moški, starost: 35–39 let, telesna višina 164 cm. Usmerjenost z glavo proti jugovzhodu (azimut 149°).

Pokojnik leži v iztegnjeni legi, položaj rok je nedoločljiv. Najdeni zgolj odlomki hrbtenice, reber, medenice, kosti rok, nog in lobanje. Ohranjenost kosti slaba.

Skelet se je pokazal in bil poškodovan ob strojnem izkopu zgornjih (novodobnih) plasti v sektorju.

Zasutje grobne jame sestavlja mehak melj zelo temno rjave barve (SE 3459) s posameznimi manjšimi prodniki, odlomki opeke in malte.

Vkop grobne jame (SE 3460) slabo viden; dolžina: 2,5 m; največja širina: 0,7 m; vidna relativna globina: 0,15 m. Seka ruševinsko plast SE 3467.

Grobni inventar: G7261 (ob levi nadlahtnici), G7262 (desno ob glavi), G7264 (levo od glave).

Datacija: Na podlagi grobnega inventarja je grob umeščen med začetek in drugo tretjino 4. stoletja.

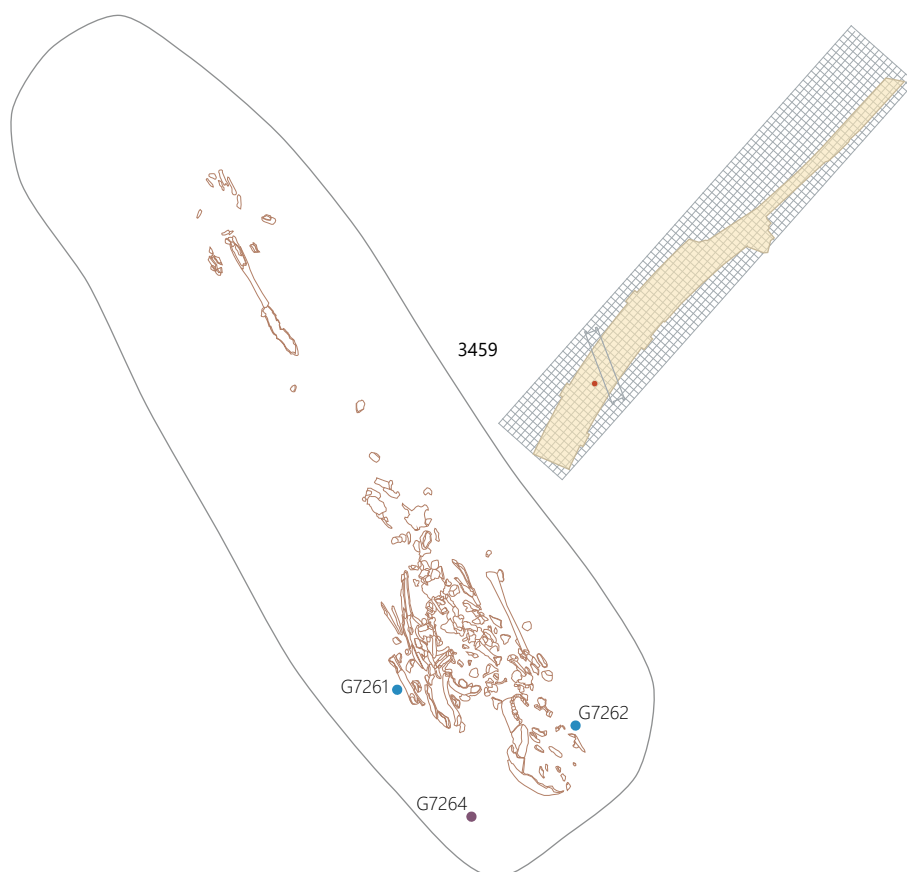

Grob 54 – SE 3742, SE 3743, sek. Jug, kv. J 16

Moški skelet, starost: 14–18 let, telesna višina ni določljiva. Usmerjenost z glavo proti jugovzhodu.

Pokojnik leži predvidoma v iztegnjeni legi. Ohranjeni le golenici, mečnici in petnici. Ohranjenost kosti srednje dobra.

Grob se je pokazal ob strojnem izkopu zgornjih plasti v sektorju. Že pred tem je bil večji del uničen z recentnim kanalizacijskim vkopom (SE 5114).

Zasutje grobne jame sestavlja čvrsta meljasta glina zelo temno sive barve (SE 3742) s posameznimi kamni, kosi malte in drobci oglja.

Vkop grobne jame (SE 3743) ni viden; ohranjena dolžina: 0,9 m; ohranjena širina: 0,8 m; vidna relativna globina: 0,1 m. Seka izravnava za antično hodno površino (SE 3709 in SE 3755).

Brez grobnega inventarja.

Datacija: Ni določljiva.

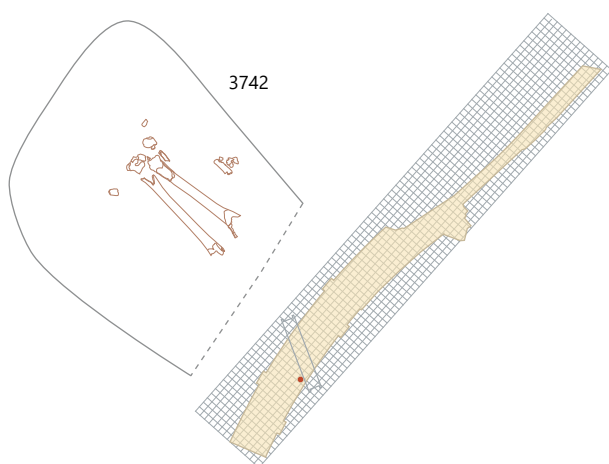

Grob 55 – SE 3827, SE 3828, sek. Jug, kv. H 15

Ženski skelet, starost: 30–34 let, telesna višina ni določljiva. Usmerjenost ni določljiva.

Legi ni določljiva – najdeni le odlomki lobanje. Ohranjenost kosti slaba.

Ostank groba se je pokazal po odstranitvi do 30 cm debele temno rjave plasti (SE 3567) s kosi ometa in je bil skoraj v celoti uničen z recentnim vkopom (SE 3519).

Zasutje grobne jame sestavlja trdo sprijet glinen pesek olivno rjave barve (SE 3827) s posameznimi lomljenci in kosi malte.

Vkop grobne jame (SE 3828) slabo viden; ohranjena dolžina: 0,6 m; ohranjena širina: 0,3 m; vidna relativna globina: 0,26 m. Seka ruševinsko plast SE 3494.

Brez grobnega inventarja.

Datacija: Ni določljiva.

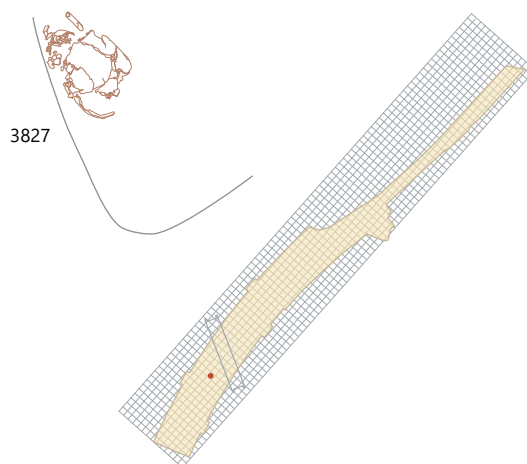

Grob 56 – SE 3888, SE 3898, sek. Jug, kv. I 15

Spol nedoločen, starost: 8–9 let, telesna višina ni določljiva.
Usmerjenost z glavo proti jugovzhodu.

Pokojnik leži v iztegnjeni legi. Najdeni le odlomki kosti nog.
Ohranjenost kosti srednje dobra.

Ostanek groba se je pokazal po odstranitvi do 20 cm debele rjave peščene plasti (SE 3862 = SE 3887).

Zasutje grobne jame sestavlja mehak glinast melj zelo temno sivkasto rjave barve (SE 3898) z redkimi lomljenci.

Vkop grobne jame (SE 3888) slabo viden; ohranjena dolžina: 0,6 m; ohranjena širina: 0,4 m; vidna relativna globina: 0,05 m.
Seka ruševinsko plast SE 3584.

Grobni inventar: G7265. V polnilu grobne jame je ležal še odlomek rezidualne najdbe (G7266).

Datacija: Ni določljiva.



Grob 57 – SE 6400–SE 6404, sek. Sever, kv. H 46,47

Trojni pokop.

Severozahodni – moški skelet, starost: 20–24 let, telesna višina 170 cm (SE 6401).

Usmerjenost z glavo proti jugozahodu (azimut 213°).

Pokojnik leži v iztegnjeni legi, roki sta ob telesu. Manjka lobanja, posamezna rebra in delno kosti desne roke. Ohranjenost kosti dobra.

Srednji – moški skelet, starost: 30–34 let, telesna višina 171 cm (SE 6402). Usmerjenost z glavo proti jugozahodu (azimut 213°).

Pokojnik leži v iztegnjeni legi, položaj rok je nedoločljiv – manjka lobanja, kosti osrednjega dela telesa, desna roka in del medenice. Ohranjenost kosti dobra.

Jugovzhodni – ženski skelet, starost: 30–34 let, telesna višina 165 cm (SE 6403). Usmerjenost z glavo proti jugozahodu (azimut 213°).

Legi ni določljiva – najdene le kosti leve noge ter posamezne kosti desne noge in leve roke. Ohranjenost kosti dobra.

Grob se je pokazal po odstranitvi do 15 cm debele ruševinske plasti (SE 6063 = SE 6296). Že pred tem je bila jugovzhodna polovica poškodovana z recentnim vkopom za kanalizacijo (SE 2009 = SE 2040).

Zasutje grobne jame sestavlja mehak peščen melj zelo temno sive barve (SE 6404) s posameznimi manjšimi kamni, kosi malte in drobci oglja.

Vkop grobne jame (SE 6400) viden; ohranjena dolžina: 2,0 m; ohranjena širina: 0,8 m; vidna relativna globina: 0,15 m. Seka ruševinske plast SE 6456, SE 6463 in SE 6464.

Grobni inventar: G2748, G2749, G2750, G2751a, G2751b, G2752.

Datacija: Na podlagi grobnega inventarja in radiokarbonske analize kostnih ostankov (Poz–116682) je grob umeščen v drugo polovico 3. stoletja (1775 ± 30 BP; kar ob standardni deviaciji 1σ (68,2% verjetnost) pomeni razpon med 223–263 cal AD (29,7% verjetnost) oziroma 276–329 cal AD (38,5% verjetnost), ob 2σ (95,4% verjetnost) pa med 138 in 339 cal AD (95,4% verjetnost).

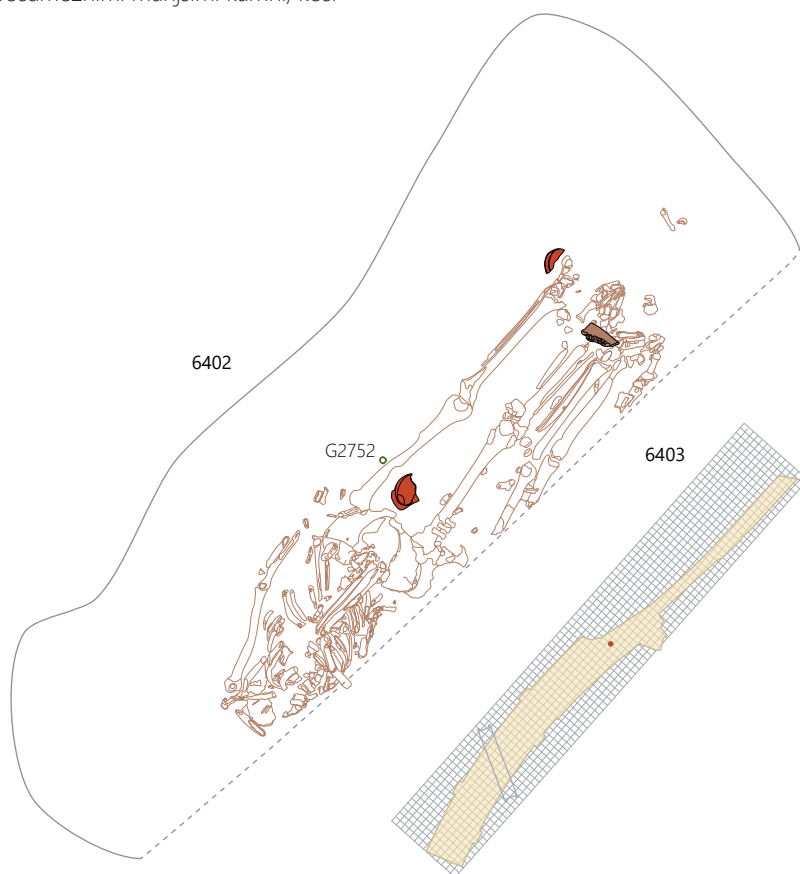

12 Katalog gradiva

Tina Žerjal, Iris Bekljanov Zidanšek, Jure Krajšek, Irena Lazar, Maja Bausovac, Robert Krempuš, Jožica Hrustel, Andreja Krašna

V katalogu so navedene določljive najdbe, ki nosijo zaporedne kataloške številke. Predstavljene so tiste, ki so bile že na terenu uvrščene k posebnim najdbam, ter drugi diagnostični kosi. Med steklenim in keramičnim gradivom je bila izločena večina odlomkov ustij, ročajev, držajev, dnov, ornamentiranih ostenj in uvoženega gradiva, med kovinskim gradivom odlomki, ki so bili tipološko določljivi, ter med opečnatim gradivom vsi odlomki z žigi in opeke posebnih oblik.

Najdbe v katalogu so predstavljene po stratigrafskih enotah (SE), kot si sledijo v poglavju o stratigrafiji, in sicer po osnovni prostorski delitvi na dva sektorja: sever in jug. Znotraj obeh si sledijo kronološko po fazah, parcelah in SE, kot so predstavljeni v besedilu od najnižjih plasti in najstarejših faz najdišča proti najvišjim plastem, ki predstavljajo najmlajšo fazo. Na koncu so predstavljene pomenljive najdbe iz predhodnih sondiranj in tiste, za katere ni jasnih najdiščnih podatkov, vendar so pomembne za skupno sliko najdišča ali analiz gradiva.

Opis najdbe je sestavljen iz najdiščnih podatkov (SE, kvadrant, posebna najdba (PN), številka obdelave (obd.), številka vzorca (VZ), inventarna številka), opisa predmeta, materiala ali zvrsti, tipa, oblike (ohranjenost, oblika, žig, okras), načina izdelave ali tehnoloških lastnosti (faktura, barva), merskih podatkov (dolžina, širina, višina, debelina, premer, premer ustja, premer dna, odstotek ohranjenosti oboda ustja ali dna, število odlomkov) in datacije z analogijo (pri delu gradiva). Opisi se nekoliko razlikujejo po materialih.

Za določitev tipov in oblike predmetov so bile uporabljene mednarodno uveljavljene tipologije ali klasifikacije: za steklene najdbe (Isings 1959; Lazar 2003; pogl. 6.4 Opredelitev steklenega gradiva), za bronaste predmete (Almgren 1923; Garbsch 1965; Riha 1994 ...; pogl. 6.6 Analiza kovinskih najdb) in koščene najdbe (Gostenčnik 2005; Beal 1984), za uvoženo fino namizno posodje, oljenke, amfore in kuhinjsko posodje (npr. za amfore: Dressel 1879; Riley 1979; Riley 1981; Bonifay 2004; za sigilatno posodje: Hayes 1972; Hayes 1985; Atlante I in Atlante II; Conspectus 1990; Dragendorff 1896; za oljenke: Loeschcke 1919; Buchi 1975; za keramično tankih sten: Schindler Kaudelka 1975; Ricci 1985; Plesničar Gec 1977).

Datacije pri posameznih oblikah v katalogu so podane na osnovi tipoloških primerjav in ne na osnovi stratigrafije najdišča.

Opisi novcev so omejeni na najdiščne podatke, nominal, vladarja in letnice kovanja, povzeto po katalogu novcev v pogl. 6.5 Numizmatična analiza novcev.

Opis lončenih predmetov je sestavljen iz vrste keramike, ki je pri večini določena že do proizvodnje natančno, tipa, opisa, fakture (F) ali tehnološke skupine. Keramične zvrsti in proizvodnje ter fakture so razložene v pogl. 6.3 Keramično gradivo v uvodnem delu kataloga, glej v nadaljevanju. Disertacija J. Krajška (Krajšek 2015) je bila osnova za določitev celejske keramike: za tehnološke skupine ali fakture (Krajšek 2015, 162–163, fakture N, NK, GK) in tipe posodja (Krajšek 2015, 164–210, tipi Ce I.–VIII.). Tipologijo smo dopolnili z novimi variantami, tipi in fakturami. Za staroselsko ali poznolatensko keramiko je bila vzpostavljena najdišču lastna klasifikacija za lažje določanje primerjav in statistične analize.

Pri pripravi opisov tehnoloških značilnosti smo se držali navodil priročnikov Orton, Tyers, Vince 1993 in Horvat 1999 ter se zgledovali po dobrih praksah (Istenič 1999, 8–9; Horvat 1997; Horvat, Bavdek 2009; Modrijan, Milavec 2011, 161–164). Tehnološke skupine ali fakture keramike so bile določene po makroskopskih lastnostih keramike (zrnatost, prečiščenost, primesi (vrsta primesi, velikost delcev in njihova gostota), trdota, tehnika žganja, poroznost, značilnosti površine in njene morebitne dodelave, vrsta nanosa ali premaza, način oblikovanja posodja), ki smo jih opazovali s prostim očesom. Opisana so tudi stanja ohranjenosti in deformacije (prežgano, sledi uporabe). Barva svežega preloma keramike je navedena opisno ali po *Munsell Soil Color Charts* (New York 1992); barva premaza, zunanje ali notranje površine in robov je navedena posebej le, če se razlikuje od barve svežega preloma ali njegovega jedra.

Tehnika izdelave steklene posode (izdelano v kalupu, pihano v kalup) je napisana za opisom predmeta, tehnika prostega pihanja se ne navaja posebej, saj je večina izdelkov prosto pihana. Barve stekla so navedene samo za namerno obarvano ali razbarvano steklo, prav tako je zapisano, če je steklo neprosojno. Barve oz. odtenka naravno obarvanega

stekla (modro zelenkasto ali zelenkasto modro zaradi primesi v surovinah) v opisu ne navajamo.

Pri kamnitih predmetih je poleg ostalih podatkov dodana tudi petrografska analiza dr. Tomaža Verbiča. Steklo gradivo je opisala Irena Lazar, kovinske najdbe Robert Krempuš, Maja Bausovac in Jožica Hrustel, koščene najdbe Maja Bausovac in Jožica Hrustel, kamnite najdbe Andreja Krašna in Tina Žerjal, keramične najdbe Jure Krajšek, Tina Žerjal, Iris Bekljanov Zidanšek, Andrej Gaspari in Maja Bausovac. Numizmatično analizo sta izvedla Andrej Šremov in Alenka Miškec. Pri urejanju opisov in merah najdb so sodelovali še Tilen Praprotnik, Karla Varga in Lina Furlan.

V katalogu so izrisane tipološko izpovedne najdbe. Kovinski, koščeni in stekleni predmeti so izrisani v merilu 1 : 2. Keramični predmeti so predstavljeni v različnih merilih glede na velikost: oljenke in nekatero fino posodje (italska sigilatna proizvodnja, keramika tankih sten) so izrisani v merilu 1 : 2; večina posodja in opek je prikazana v merilu 1 : 3, le nekaj celih amfor in opek v merilu 1 : 6. Kamniti predmeti so izrisani v merilu 1 : 10 ali 1 : 6.

Najdbe hrani Pokrajinski muzej Celje.

Kratice in okrajšave

A	amfora	LRA	Late Roman Amphora (Riley 1979; Riley 1981)
Almgren	Almgren 1923	Lud.	Ludowici 1927
Angera	Sena Chiesa 1985	M	melnica
AR	Augusta Raurica; Rütli 1991	Marabini	Marabini 1973
AS	afriška sigilata	Mayet	Mayet 1975
b.	barva (preloma)	Mgdb	Magdalensberg/Štalenski vrh (Schindler Kaudelka 1975)
Bet	Bet, Delor 2000	MRA	Middle Roman Amphora (Riley 1979; Riley 1981)
bnp.	barva notranje površine	N	navadna keramika
bp.	barva površine	Niederbieber	Oelmann 1914
Brusić	Brusić 1999	NK	namizno-kuhinjska keramika
bzp.	barva zunanje površine	odl.	odlomek/-ka/-ki/-kov
Ce	Celje	obd.	številka obdelave
Consp.	Conspectus; Ettliger et al. 1990	O	oljenka
Curle	Curle 1911	Oberaden	Albrecht 1942
CVArr	Corpus Vasorum Arretinorum; Oxe, Comfort 1968	OCK	Oxe, Comfort, Kenrick 2000
ČG	čaša gubanka	ohr.	ohranjen/-a
d.	dno	OHU	ohranjenost ustja (v %)
db.	debelina	OHD	ohranjenost dna (v %)
dl.	dolžina	PA	pokrovček za amfore
Dr.	Dressel 1899	PMC	Pokrajinski muzej Celje
Drag.	Dragendorff 1895	PN	posebna najdba
Dramont	Hartley 1973	Pl.	Plesničar Gec 1977
EKK	Egejska kuhinjska keramika	pr.	premer
ESB2	Eastern sigillata B2 ali Vzhodna sigilata B2	PTS	posnetek tere sigilate (po Istenič 1999)
F	faktura ali tehnološka skupina	Ptuj	Istenič 1999
FLK	fina latenska keramika	RČ	recijska čaša
Garbsch	Garbsch 1965	Ricci	Ricci 1985
gl.	globina	Riha	fibule Riha 1986; Riha 1994; nakit Riha 1991
GK	groba kuhinjska keramika	Ritt.	Ritterling 1913
GLK	groba latenska keramika	rek.	rekonstruiran/-a
GLZ	glazirana keramika	SE	stratigrafska enota
Goudineau	Goudineau 1970	SLK	siva latenska keramika
GRF	grafitna keramika	Stuart	Stuart 1977
GTS	galska sigilata	Symonds	Symonds 1992
Hees	Brunstig 1937	š.	širina
Hermet/Her.	Hermet 1934	št. odl.	število odlomkov
IKK	italska kuhinjska keramika	sek.	sektor
inv. št.	inventarna številka	teg.	tegula
ipp	<i>in planta pedis</i>	u.	ustje
Isings	Isings 1959	v.	višina
ITS	italska sigilata	Ve	Vernhet 1976
KČP	keramika s črnim premazom	vel.	velikost
Knossos	Hayes 1983		
KTS	keramika tankih sten		
kv.	kvadrant		
L.	Loeschcke 1919		
Lazar	Lazar 2003		

Tehnološke skupine/fakture

Lokalna poznolatenska ali staroselska lončenina

FLK 1 siva latenska fina–kantaros: prelom rdečkasto siv do rdečkasto rjav (5YR 5/2 ali 5/3); površina zelo temno siva (5Y 3/1), premaz ohranjen v sledovih, rahlo bleščeč, črn (2.5/N), glajen okras (cikcak, enotračna valovnica).

FLK 2 siva latenska fina: finožrnata z redkimi drobnimi vključki, rdeča do črna keramika – sekundarno prežgano.

FLK 3: gladka, zglajena in neporozna površina, trda, zelo svetlo rjava, bp. blede rjava do temno siva, drobno do grobožrnata keramika (redki grobi do zelo grobi vključki zdrobljene keramike, apnenca, zmerni fini lističi sljude); med grobo in fino, v tej fakturi lonci tipa GLK 7.

FLK 4: roza, zelo blede rjava ali (svetlo) siva keramika, barva preloma (temno) siva ali oker, trda, spolirana zunanja površina.

FLK 5: siva keramika; barva zunanjega preloma temno rjava do črna, drobno do grobožrnata keramična masa z zmerno gostimi drobnimi in grobimi vključki.

Lokalna keramika tankih sten

N 3.1: KTS oksidacijska, zelo trda keramika; V razmeroma ravnem prelomu so vidni redki zaobljeni vključki in ostrorobi dodatki. Zaobljeni vključki, ki so naravni del gline, so veliki največ 0,3 mm. Večinoma gre za delce kremenca in železove okside. Pridani ostrorobi vključki so redki, iz karbonatnih in nekarbonatnih kamnin velikosti 0,1–0,2 mm. Bolj opazne, pogostejše in večje kot vključki so pore, ki so v nekaterih vzorcih redke, v drugih pa srednje pogoste; velike so lahko do 0,5 mm.

N 3.2: KTS redukcijska, zelo trda keramika; Redukcijsko žgana keramika iz na videz bolj prečiščenega in finega fakturnega tipa. V razmeroma ravnem prelomu so vidni redki zaobljeni vključki in ostrorobi dodatki. Zaobljeni vključki, ki so naravni del gline, so veliki največ 0,3 mm. Večinoma gre za delce kremenca in železove okside. Pridani ostrorobi vključki so izenačenih dimenzij, veliki le 0,1–0,2 mm, in so tako iz nekarbonatnih kot tudi karbonatnih kamnin. Bolj opazne, pogostejše in večje kot vključki so pore, ki so v nekaterih vzorcih redke, v drugih pa srednje pogoste. Velikost por lahko dosega tudi 0,5 mm. Prelom je enakomeren, običajno temno rjav ali siv; površina je svetlo do temno sive barve.

N 3.2a: KTS redukcijska, enak opis kot zgoraj N 3.2, dimljenje v končni fazi žganja; keramika ima sivo do sivkasto rjavo površino in roza prelom.

N 3.2b: KTS redukcijska, enak opis kot zgoraj N 3.2, dimljenje v končni fazi žganja; keramika ima sivo, sivkasto rjavo ali temno sivo površino ter siv prelom.

N 3.3: KTS oksidacijska s premazom, enak opis kot zgoraj N 3.1, z rdečejavim premazom.

N 3.4: KTS redukcijska s premazom, enak opis kot zgoraj N 3.2, s črnim premazom.

Lokalna celejska namizna keramika (z ali brez premaza)

N 1.1: V razmeroma ravnem prelomu so vidni redki do srednje pogosti zaobljeni vključki in ostrorobi dodatki. Zaobljeni vključki, ki so naravno del gline, so veliki največ 0,4 mm. Večinoma gre za delce kremenca in železove okside. Pridani ostrorobi vključki so bolj izenačenih dimenzij, veliki le 0,1–0,3 mm. Večinoma so iz nekarbonatnih kamnin, čeprav so v nekaterih vzorčenih primerkih karbonatni dodatki prisotni v več kot 30-odstotnem deležu. Bolj opazne in večje kot vključki so pore, ki so v nekaterih vzorcih redke, v drugih pa srednje pogoste. Velikost por lahko obsega 0,5 mm in več. (Muskovitna) sljuda je v prelomu redko vidna (fina, velikost delcev < 0,1 mm), redka do srednje pogosta (fina, velikost delcev < 0,1 mm) pa je na površini posode. Posode so trdo do zelo trde žgane. Barva površine je enakomerna v rumenih, oranžnih in svetlo rjavih odtenkih. Prelom je enakomeren ali pa le ob robovih svetleje obarvan in kaže na žganje lončenine v stalni oksidacijski atmosferi. Posode so izdelane na hitrem vretenu.

N 1.1a: Enak opis kot zgoraj N 1.1, nepopolno oksidacijsko žgana, razlike v barvi preloma in površine: svetlo siv prelom, barva površine rdeča, na površini vidni zelo gosti fini delci sljude.

N 1.2: Namizna keramika–redukcijska; Faktorni tip N 1.2 je po svoji recepturi, sestavinah in pregledu enak fakturnemu tipu N 1.1, vendar zaradi redukcijske atmosfere žganja drugačnega videza. V razmeroma ravnem prelomu so vidni redki do srednje pogosti zaobljeni vključki in ostrorobi dodatki. Zaobljeni vključki, ki so naravno del gline, so veliki največ 0,4 mm. Večinoma gre za delce kremenca in železove okside. Pridani ostrorobi vključki so bolj izenačenih dimenzij, veliki le 0,1–0,3 mm. Večinoma so iz nekarbonatnih kamnin, čeprav so v nekaterih vzorčenih primerkih karbonatni dodatki prisotni v več kot 30-odstotnem deležu. Bolj opazne in večje kot vključki so pore, ki so v nekaterih vzorcih redke, v drugih pa srednje pogoste. Velikost por je lahko tudi 0,5 mm in več. (Muskovitna) sljuda je v prelomu redko vidna (fina, velikost delcev < 0,1 mm), redka do srednje pogosta (fina, velikost delcev < 0,1 mm) pa je na površini posode. Posode so trdo do zelo trde žgane. Prelom je enakomeren v rumenih, svetlo rjavih ali oranžnih tonih in le ob robovih temno sivo do črno obarvan. V zadnji fazi žganja je bila namerno vzpostavljena redukcijska atmosfera ter tako spremenjen zunanji videz keramike. Barva površine je enakomerna svetla do temno siva.

N 1.2a: Enak opis kot zgoraj N 1.2, razlike v barvi: jedro roza barve, rob preloma in zunanji površini sivi/dimljena zunanja površina.

N 1.2b: Enak opis kot zgoraj N 1.2, razlike v barvi: siv prelom/jedro, zelo temna do črna dimljena zunanja površina.

N 2.1: Namizna keramika z rdečim premazom – oksidacijska; faktorni tip namizne keramike s premazom, ki je žgana v oksidacijski atmosferi. Premazi so različnih barv – od rumenkastih do zamolklo temno rdeče ali rjave barve. Na zunanji (nepremazani) površini ga karakterizirajo predvsem rjave do rdeče »pege«. V razmeroma ravnem prelomu so vidni srednje pogosti zaobljeni vključki in ostrorobi dodatki. Zaobljeni, naravno prisotni vključki v glini so bele, umazano bele ali svetlo sive

barve in običajno ne presegajo velikosti 0,2–0,3 mm. Večinoma gre za delce kremenca in železove okside. Pridani ostrorobi vključki so redki, bolj izenačenih dimenzij, veliki le 0,1–0,3 mm. Opazne so redke pore, velike do 0,4 mm. Pri nekaterih vzorcih so bolj opazne srednje pogoste okrogle in ovalne lise črne, temno sive, temno rdeče in rjavkasto rdeče barve, ki so običajno velike med 0,4 in 1,5 mm. (Muskovitna) sljuda je vidna v prelomu in na površini; je redka do srednje pogosta in fina (velikost delcev < 0,1–0,2 mm).

N 2.2: Namizna keramika s črnim ali temno sivim premazom, žgana v redukcijski atmosferi. V razmeroma ravnem prelomu so vidni redki zaobljeni beli ali prosojni vključki in redki ostrorobi dodatki. Vidni vključki so izenačenih velikosti 0,2–0,3 mm. Večinoma so to delci kremenca in železovi oksidi. Opazne so redke pore, velike od 0,2 do 0,3 mm. (Muskovitna) sljuda je vidna le na površini, je srednje pogosta ter srednje velika do drobna (velikost delcev < 0,2 mm). Vključki so tako redkejši in bolj izenačenih velikosti kot pri N 2.1. Zaradi redukcijske atmosfere v zaključnem delu procesa žganja so prelomi le rahlo temnejši, nepremazana površina pa je svetlo do temno sive barve.

N 2.2a: Enak opis kot zgoraj N 2.2, razlike v barvi: roza jedro, površina temno sive barve.

N 2.2b: Enak opis kot zgoraj N 2.2, razlike v barvi: sivo jedro, površina temno sive barve.

N 4.1: Namizna keramika z glazuro – poznorimski faktorni tip namizne keramike, žgane v oksidacijski atmosferi z glazuro. Prelom posod, uvrščenih v ta faktorni tip, je enak prelomu lončenine faktornega tipa N 2.1. V razmeroma ravnem prelomu so vidni srednje pogosti zaobljeni vključki in ostrorobi dodatki. Zaobljeni, naravno prisotni vključki v glini so bele, umazane bele ali svetlo sive barve in običajno ne presegajo velikosti 0,2–0,3 mm. Večinoma gre za delce kremenca in železove okside. Pridani ostrorobi vključki so redki, bolj izenačenih dimenzij, veliki le 0,1–0,3 mm. Opazne so redke pore, velike do 0,4 mm. Pri nekaterih vzorcih so bolj opazne srednje pogoste okrogle in ovalne lise črne, temno sive, temno rdeče in rjavkasto rdeče barve, ki so običajno velike med 0,4 in 1,5 mm. (Muskovitna) sljuda je vidna v prelomu in na površini; je redka do srednje pogosta in fina (velikost delcev < 0,1–0,2 mm). Glazura je prosojna v zelenkastih ali rumenih odtenkih. V primeru čaš je pod glazuro oranžen premaz, enak premazom z namiznega N 2.1 faktornega tipa. Značilnost glazure je tudi razpokanost. Celotna površina glazure je razpokana in tvori mrežo polj, ki so običajno manjša kot 1 mm², redko pa 1–2 mm².

Lokalna celejska kuhinjska keramika

GK 1.1: Groba kuhinjska keramika – oksidacijsko žganje

V neravnem prelomu so v neprečiščeni glineni osnovi vidni zaobljeni delci kremenca in prašnati železovi oksidi. Velikost teh delcev ne presega ene desetinke milimetra. Bolj so opazni ostrorobi (najverjetneje namerno mleti) delci kalcita, ki so bili pridani kot talilo. Delež se običajno giblje med 15 in 30 %, velikost delcev pa je večinoma med 0,3 in 0,8 mm, vendar ravno tako niso redke velikosti 1 mm. Delci kalcita so neenakomerno mleti in tudi precej neenakomerno porazdeljeni po glineni

masi. Prelom je svetel, oranžne ali rjavkasto oranžne barve; barva površine je enakomerna in običajno enaka, kot je barva preloma. Glede na barvo preloma in površine videza, kot bi bilo to posodje žgano v oksidacijski atmosferi. Vsi obravnavani odlomki so srednje trdi in drobljivi.

Odlomki posodja, izdelani iz faktornega tipa GK 1.1, prihajajo le iz lončarske deponije opuščene peči na Bregu (Delavnica 5). Vsi primerki so zelo krhki in drobljivi, zato gre najverjetneje le za sekundarno močno prežgane odlomke faktornega tipa GK 1.2.

GK 1.2: Groba kuhinjska keramika – redukcijska

V neravnem prelomu so v neprečiščeni glineni osnovi vidni zaobljeni delci kremenca in prašnati železovi oksidi. Velikost teh delcev ne presega ene desetinke milimetra. Bolj so opazni ostrorobi (najverjetneje namerno mleti) delci kalcita, ki so bili pridani kot talilo. Delež se običajno giblje med 15 in 30 %, velikost delcev pa je večinoma med 0,3 in 0,8 mm, neredko tudi 1 mm. Delci kalcita so neenakomerno mleti in tudi precej neenakomerno porazdeljeni po glineni masi.

Glede na analizirano lončenino je bilo vso posodje izdelano iz GK 1.2 faktornega tipa žgano v redukcijski atmosferi, kar dokazuje barva preloma. Površina in barva posod sta neenakomerni in lisasti; pri večini je zaradi uporabe (kuhanje, pogrevanje, pečenje) celotna zunanja ali le del zunanje površine (zaradi naknadne izpostavljenosti visokim temperaturam ob prisotnosti kisika) svetel ter v rjavih, krem, oranžnih in temno rjavih odtenkih. Keramika je bila žgana pri nizkih temperaturah. Drobci muskovitne sljude so opazni le na površini.

GK 1.4: Enak opis kot zgoraj GK 1.2; razlike v barvi – robovi preloma rdečkasto rjavi ali rjavi, v jedru črne barve, barva zunanje površine rjava, barva notranje površine temno rjava; v tej fakturi se pojavljajo poznorimski lonci.

GK 1.6: Enak opis kot zgoraj GK 1.2; razlike v barvi – temno siva v jedru, svetlo rjavi robovi, barva površine temno rjava, na zunanji površini smolnat premaz.

GK 2.2: Groba kuhinjska keramika – redukcijska; pogosto porozna, poznorimska; v neravnem prelomu so v glineni osnovi vidni posamezni redki zaobljeni delci. Kot talilo je pridani mlet ostrorob kalcit velikosti 0,2–1,0 mm. V primerjavi s fakturnim tipom GK 1.2 so delci bolj drobni in bolj enakomerno mleti, enakomerno porazdeljeni po keramični masi. V neravnem prelomu so v glineni osnovi vidni posamezni redki zaobljeni delci. Kot talilo je pridani mlet ostrorob kalcit velikosti 0,2–1,0 mm. V primerjavi s fakturnim tipom GK 1.2 so delci na videz bolj drobni in bolj enakomerno mleti z velikostjo med 0,4 in 0,7 mm. Delež dodanega kalcita se pri analiziranih primerkih giblje med 15 in 20 %. Delci talila so enakomerno porazdeljeni po keramični masi. Vsi obravnavani primerki posod izdelani iz GK 2.2 so bili žgani v redukcijski atmosferi. Glavna opazna razlika med fakturnima tipoma GK 1.2 in GK 2.2 je predvsem v obdelavi in ohranjenosti zunanje površine posode. Le-ta je pri GK 2.2 na videz porozna z luknjicami velikosti pustila (0,2–1,0 mm). Količina izluženih delcev pustila/talila na zunanji površini je okoli 80 %. Faktorni tip je značilen predvsem za poznorimsko obdobje.

GK 3.1: Groba kuhinjska keramika – oksidacijska različica GK 3.2, glej opis spodaj.

GK 3.2: Groba kuhinjska keramika – redukcijska; v neravnem prelomu so v osnovi vidni drobni zaobljeni delci, najverjetneje kremen. Velikost ne presega 0,2 mm. Redko so vidni tudi prašnati rdeči železovi oksidi iste velikosti. Bolj opazen je pridani pesek, ki predstavlja 10–15 % delež. Drobci so ostrorobi in večinoma veliki 0,2–0,5 mm. Velikost med 0,5 in 1,0 mm je redka. Glede na videz gre za mlet kalcit. Keramika je srednje trda do trda in žgana izključno v redukcijski atmosferi. Barva preloma je črne ali črnorjave barve. Razlika med fakturnima tipoma GK 1.2 in GK 3.2 je velikosti in sortiranosti delcev pustila. Le-ti so pri fakturi GK 3.2 bolj enakomerno porazdeljeni in podobnih dimenzij. Ker se ta fakturni tip pojavlja na zgodnejših primerkih kuhinjskega grobega posodja, in na primerkih grobih loncev s stožčastim narebrnim vratom (oblika I.2), ki najverjetneje izvirajo iz latenske staroselske lončarske tradicije, je bil fakturni tip posebej izpostavljen. Kljub vsemu pa obstaja možnost, da omejnjeni fakturni tip GK 3.2 predstavlja le različico bolj pripravljene lončarske mase GK 1.2.

GK 3.3 Groba oziroma zelo groba kuhinjska keramika – redukcijska; od zgornje fature GK 3.2 se razlikuje po vsebnosti zelo gostih in zelo grobih obilnih delcih mletega kalcita velikosti od 1,0–3,0 mm. Barva površine je lisasta, rjava do temno rjava.

Fina kuhinjska keramika

NK 1.2: Namizno-kuhinjska keramika; izključno izdelava na hitrem vretenu, tanke stene, raskav otip in redukcijsko žganje. Neprečiščena masa z dobro vidnimi zaobljenimi prozornimi (kremen)in črnimi delci. Delci so redki do srednje pogosti in ne presegajo velikosti 0,4 mm. Poleg zaobljenih delcev, ki so del same glinene mase, je pridani tudi bel ostrorob karbonatni pesek (delci vel. 0,2–0,4 mm). Vsebnost pridanih neplastičnih sestavin je majhna in ne presega 10–15 % deleža. Redko so vidni tudi delci železovih oksidov, ki so mehki in močno porozni; njihova velikost je običajno med 0,8 in 1,5 mm. V prelomu je včasih vidna tudi »plastovitost« keramične mase, ki ima običajno za posledico izredno neraven prelom. Pogoste so drobne pore, velikosti 0,05–0,1 mm. Na površini (notranji in zunanji) je vidna redka do srednje gosta muskovitna sljuda (< 0,1 mm). Posode so trdo do zelo trdo žgane v redukcijski atmosferi in vedno izdelane na hitrem kolesu. Zaradi uniformnosti posod domnevamo tudi uporabo šablon. Barva preloma je običajno enakomerna svetlo siva ali redko v sredini rjava ob robovih svetlo siva; barva površine je siva do črna.

NK 2.2: Srednje prečiščena masa z dobro vidnimi zaobljenimi delci. Keramična masa je bolj prečiščena, čeprav so zaobljeni delci že naravno prisotni v glineni osnovi. Ostrorobih (mlelih) dodatkov (pustil in talil) je malo in so običajno manjši kot pri tipu NK 1.2. Karbonatni ostrorobi delci so redki (približno 2 delca/mm²). Tudi zaobljenih prosojnih delcev kremen in črnih zaobljenih delcev je manj kot v NK 1.2. Površina je na otip manj groba, vendar še vedno raskava in bolj prašna (oz. se rahlo praši in otira) kot pri fakturnem tipu NK 1.2. V masi je vidnih manj por. Muskovitna sljuda je drobna (< 0,1 mm) in večinoma srednje pogosta na površini, v prelomu pa ni vidna. Pri približno

polovici pregledanih vzorcev tega fakturnega tipa je sljuda srednje pogosta na notranji površini, na zunanji pa redka, kar bi lahko razložili z izpostavljanjem posod visoki temperaturi – najverjetneje med žganjem. Posode so trdo do zelo trdo žgane v redukcijski atmosferi in izdelane vedno na hitrem kolesu. Zaradi uniformnosti domnevamo uporabo šablon vsaj pri izdelavi posameznih delov posod. Barva preloma je enakomerna svetlo siva; barva površine je siva do črna.

NK 3.2: Srednje prečiščena masa z redkimi zaobljenimi delci kremen; ti so sive, bele barve ali prosojni, velikost je manjša od 0,4 mm. Količina dodatkov je manjša od 10 %. Pridani delci so bele, umazano bele in rumenkaste barve, ostrorobi in razmeroma fini, saj ne presegajo velikosti 0,2–0,3 mm. Prelom je enakomeren, pore so redke in različnih dimenzij – od 0,1 do 0,7 mm. Vsebuje tudi redke porozne, mehke in delno preperle delce železovih oksidov. V prelomu so vidni zelo redki, na površini pa redki do srednje pogosti in zelo fini (< 0,1 mm) delci (muskovitne) sljude. Zaradi enakomernih in razmeroma finih delcev je površina fakturnega tipa NK 3.2 na pogled bolj podobna površini namizne keramike, vendar je na otip rahlo raskava in se močnejše otira. Zaradi raskavega otipa in enakih oblik ter oblik lončenine kot pri NK 1.2 in 2.2 je ta fakturni tip uvrščen v namiznokuhinjsko skupino. Posode so trdo do zelo trdo žgane v redukcijski atmosferi in izdelane vedno na hitrem kolesu. Zaradi uniformnosti posod domnevamo tudi uporabo šablon. Barva preloma je običajno enakomerna zelo svetlo siva; barva površine je siva.

Uvoženo fino namizno posodje

Italaska keramika s črnim premazom

KČP Porozni fabrikat – Keramika s črnim premazom, srednje padska proizvodnja: Pöroses fabrikat po Schindler 1967, 40; Schindler 1986; Conspectus 1990, 8; Olcese 1998a, 12–14; Gruppo centro padano, Schneider 2000a, 104. Zelo finoznata prečiščena glina brez primesi ali z redkimi vključki fine sljude. Mehka, mazava, porozna, lahko zelo prašna keramika. Barva preloma je roza (7.5 YR 7/4, 5 YR 7/6). Premaz je trd. Od kakovostnega s svilnatim leskom do slabšega nebleščečega, listastega in grobega premaza. Večinoma se lušči. Prekriva celo posodo. Premaz je zelo temno siv do črn (7.5 YR 3/1).

Italaska sigilata srednje Italije

ITS Aretina A - Aretinska sigilata A: Schindler, Scheffenegger 1977, 17; Conspectus 1990, 5–6. Zelo finoznata prečiščena glina brez primesi. Dvakrat oksidacijsko žgana. Trda ali mehka. Barva preloma svetlo rdečkasto rjava (2.5YR 7/4), svetlo rdeča (2.5YR 7/6), roza (5YR 7/4) ali rdečkasto rumena (5YR 7/6). Premaz je zelo trd, gladek, (svilnato) bleščeč in zelo dobro ohranjen. Močno se drži podlage. Prekriva celo posodo in je enakomerne rdeče barve (2.5YR 4/8).

ITS Tardoitalica - Poznoitalaska sigilata: Conspectus 1990, 13–16. Zelo finoznata prečiščena glina z zelo finimi redkimi primesmi. Dvakrat oksidacijsko žgana. Srednje trda do mehka. Barva preloma svetlo rdečkasto rjava (2.5YR 7/4), svetlo rdeča (2.5YR 7/6), roza (5YR 7/4). Premaz je trd, gladek, (svilnato) rahlo bleščeč ali sijoč in slabo ohranjen, slabo se drži podlage. Sicer prekriva celo posodo in je enakomerne rdeče barve (2.5YR 4/8).

Severnoitalska sigilata

ITS Padana B – Padska sigilata B: Schindler, Scheffenegger 1977, 18–19; *Conspectus* 1990, 8–10. Zelo finoznata prečiščena glina brez primesi ali redkimi vključki fine sljude. Enkrat oksidacijsko žgana. Mehka, mazava, porozna, lahko zelo prašna keramika. Barva preloma je rdečkasto rumena (5YR 7/8, 5YR 7/6). Premaz je zelo trd in se večinoma se lušči. Od kakovostnega s svilnatim leskom do slabšega nebleščečega, lisastega in grobega premaza. Prekriva celo posodo. Premaz je temno rdeč (2.5YR 3/6), rdeč (2.5YR 4/6) ali rdečjerjav (2.5YR 4/4).

ITS Padana C – Padska sigilata C: Schindler, Scheffenegger 1977, 18–19; *Conspectus* 1990, 8–10. Zelo finoznata prečiščena glina brez primesi ali redkimi vključki fine sljude. Enkrat oksidacijsko žgana. Mehka, mazava, porozna, kredasta, lahko zelo prašna keramika. Barva preloma je svetlo oranžna (5YR 7/8, 5YR 7/6). Premaz je zelo mehak in se močno olušči ali popolnoma spere. Prekrival je celo posodo, večinoma ni ohranjen. Premaz je bil mastno bleščeč, na nekaterih odkritih odlomkih močno zlizan in nebleščeč oranžne barve (5YR 7/8).

ITS Tardopadana – Poznopadska sigilata: *Conspectus* 1990, 16; Schindler Kaudelka, Fastner, Gruber 2001, 120–125: več faktur Padana D do G. Večinoma zelo finoznata prečiščena glina z redkimi ali zmernimi primesmi: zelo fina in fina zrnca sljude, lahko redka fina bela in črna zrnca. Oksidacijsko žgana. Mehka, redkeje trda. Lahko mazava, rahlo porozna keramika. Barva preloma je rdečkasto rumena (5YR 7/6) ali roza (7.5YR 8/4 in 5YR 8/4). Premaz dobro, srednje ali slabo ohranjen, gladek z nepravilnostmi, trd, rahlo svetleč do nebleščeč in enakomerne ali neenakomerne rdeče barve (2.5YR 4/8 do 5/8, 10R 5/8, 10R 4/6–8).

Severnoitalska reliefna sigilata

ITS Sarius – Severnoitalska reliefna sigilata Sarius: Schindler Kaudelka 1980; *Conspectus* 1990. Zelo finoznata prečiščena glina brez primesi ali z redkimi zrnici fine in zelo fine sljude, redko tudi z drobnimi temnimi in belimi zrnici. Oksidacijsko žgana. Mehka, mazava in prašna, rahlo porozna keramika. Barva preloma je rdečkasto rumena (5YR 6/6–8, 5YR 7/8) ali svetlo rdeča (2.5YR 6/6). Premaz je srednje ali slabo ohranjen oziroma ni ohranjen. Lušči se v luskah. Je debel, na zunanji površini gladek in bleščeč, na notranji površini nebleščeč z rahlimi nepravilnostmi (linije vretena). Barva premaza je rdeča (10R 4/8 do 5/8).

Galska sigilata

GTS: (Brulet *et al.* 2010, 52–201), nedoločljiva delavnica.

GTS Južnogalska: (Brulet *et al.* 2010, 57–72), rdeča do vijoličasto rdečkasta keramika s sijočim, zelo dobro ohranjenim rdečim premazom, intenzivni rožnati glini z drobnimi rumenkastimi in belimi vključki ter po sijočem, temno oranžnem premazu.

GTS La Mulette (Lyon) (Brulet *et al.* 2010, 52), barva keramike varira od rjavkasto oranžne do svetlo rdečkasto oranžne ali roza bave, premaz je svetlo rjavo oker ali svetlo rdečkasto oranžne barve, keramična masa ima zmerne vključke, zelo fine delce sljude, kremenca in železovih oksidov.

GTS La Graufesenque: (Brulet *et al.* 2010, 73–82, najbolj podobni La Graufesenque fabrique 1 in 2), keramična masa je

roza, bež, svetlo rdeča do temno rdeča (npr. 2.5YR 6/6) keramika, rdeč sijoč do zelo sijoč premaz (med 10R 4/8 in 2.5YR 4/8). Na kompaktnem prelomu vidni zmerno gosti delci kalcita.

GTS Vzhodnogalska: (Brulet *et al.* 2010, 168–172), svetlo rdeča do temno rdeča keramika, pri nekaterih primerkih rahlo vijoličasti odtenek rdeče barve; keramika s primesmi, vidnimi s prostim očesom, zelo dobro se oprjema površine – premaz je oranžnordeč do globoko rdeč, običajno temnejši od keramike, pogosto sijoč (10R–2.5YR 4/8). Z makroskopskim pregledom lahko vidimo pikaste apnene delce, kremen, beli minerali in železovi oksidi pa so večinoma bolj drobni.

GTS Rheinzabern: (Brulet *et al.* 2010, 173–191), oranžna ali rdeča (2.5YR 5/8), sijoč ali svetleč rdeč premaz (10R–2.5YR 4/8) značilno oranžnordeče do oranžne barve z nekaj primesmi, vidnimi s prostim očesom. Premaz je oranžnordeč do rjavkast, običajno temnejši od keramike, pogosto sijoč, včasih pa je videti kot »preliv«, ki spreminja barvo iz različnih zornih kotov. Z navadnim povečevalnim steklom v matriki lahko vidimo pikaste apnene delce, kremen, beli minerali in železovi oksidi pa so večinoma bolj drobni.

GTS srednjegalska: (Brulet *et al.* 2010, 92–124), zelo trdo žgana keramika svetlo rdeča (10R 6/6), rdeč (10R 4/8) premaz zelo dobro ohranjen, keramike variira od rumenkaste, oranžne do lososove in intenzivno rdeče, medtem ko je premaz mat ali sijajen, od svetlo rdečkaste do temno rjave barve. Na višku proizvodnje v 2. stoletju je srednjegalski izdelek visoke kakovosti, standardiziran, keramika ima barvo od temno lososove do temno rdeče, premaz izjemne kakovosti pa je temno rdeč.

Vzhodna sigilata

ES B1 Vzhodna sigilata B1: Hayes 1985, 49–51. Zelo finoznata prečiščena glina z obilnimi zelo finimi, finimi in drobnimi zrnici sljude. Oksidacijsko žgana. Dobro dokaj trdo do mehko žgana, kompaktna keramika z ravnim lomom. Premaz je bleščeč, enakomerne rjavkasto oranžnordeče barve (2.5YR 5/8, 6/8).

ES B2 Vzhodna sigilata B2: Hayes 1985, 49–51. Zelo finoznata prečiščena glina z obilnimi zelo finimi, finimi in drobnimi zrnici sljude. Oksidacijsko žgana. Mehka, porozna, prašna keramika. Barva preloma je rdečkasto rumena (5YR 6/6, 5YR 7/6–8). Premaz je nebleščeč, milnat in se zelo rad lušči. Enakomerne oranžne oz. rdeče barve (2.5YR 5/8, 6/8).

Afriška sigilata

AS C Afriška sigilata proizvodnja C: (osrednja Tunizija): po *Atlante I*, 19, 58–61, Hayes 1972, 289–291, cfr. Vidrih Perko 1992; Bonifay 2004, LRFW1. Tanka, zelo prečiščena in finoznata keramika brez primesi ali z zelo redkimi vključki (drobne ali fine luske apnenca in sljude). Oksidacijsko žgana. Trda keramika. Površina z vidnimi odtisi finega orodja (predvsem na zunanji površini ob nogi), notranjost natančno dodelana s finim gladilom, zato so vidni sledovi glajenja, na dnu zunanje površine in znotraj prstanaste noge so pogosto vidni sledovi vrtenja na lončarskem kolesu. Debelina sten 2–5 mm. Barve so oranžnordeče ali svetlo rdeče (2.5YR 7/8–6/8), rdeče (10R 5/8) ali roza do temno rdečjerjavo ali vijoličastordeče. Premaz je rahlo lesketajoč ali mat in enake barve ali za nianso temnejši; pri zgodnjih

primerkih je nanesen po celi površini; večinoma le na notranji površini in zgornjem delu zunanje, kjer z nepravilnim robom prehaja v le dobro spoliran spodnji del.

AS Afriška sigilata: Proizvodnje A2, A/D, C, C1, C2, C3/4, D, D1, D2 itd. po Atlante I, 19 (= Carandini 1981, 19), Hayes 1972, 289, cfr. Vidrih Perko 1992; Mackensen, Schneider 2002; Mackensen, Schneider 2006; Bonifay 2004, 45–60, 155–209; LRFW1, 5–7.

Keramika tankih sten

Italska keramika tankih sten

KTS 1: (Mgdb A zelo kakovostna) Barva: zunanje/notranje površine in preloma 10R 5/6 rdeča, barva zgornje cca. četrtine zunanje površine 2.5YR 4/4 rdečkasto rjava; izdelava: na hitrem vretenu, trdota: trda, prelom: fin/oster (majhne in zgoščene nepravilnosti), površina: gladka, vključki: redki, zelo fini, so dobro sortirani, lesketajoči svetli delci, delci zdrobljene keramike, v notranjosti vidni sledovi izdelave na vretenu, verjetno glajena zunanja površina.

KTS 2: (Mgdb A) Barva: zunanje in notranje površine 2.5YR 6/8 svetlo rdeča, barva preloma 2.5YR 5/4 rdečkasto rjava, izdelava: na hitrem vretenu, trdota: keramika je mehka, prelom: fin/oster (majhne in zgoščene nepravilnosti), površina: gladka do rahlo hrapava, vključki: redki, fini in zelo fini, temni in svetli, dobro sortirani, delno oglati, delno zaobljeni, delci zdrobljene keramike, obdelava površine: v notranjosti vidni sledovi izdelave na vretenu, plitva kanelura na zunanji površini.

KTS 3: (Mgdb A/Adriatic 2 var.) Barva: zunanje in notranje površine 7.5YR 8/2 rozabela, barva preloma v jedru 5YR 7/6 rdečkasto rumena, proti robovom 7.5YR 7/3 roza, izdelava: na hitrem vretenu, keramika: trda, prelom: fin/oster (majhne in zgoščene nepravilnosti), površina: gladka, vključki: redki, zelo fini, so dobro sortirani, svetli delci, lesketajoči delci in beli delci, obdelava površine: v notranjosti vidni sledovi izdelave na vretenu, plitva kanelura na zunanji površini, peresast okras nad in pod kaneluro.

KTS 4: (Mgdb A ned.) Barva: zunanje in notranje površine 5YR 5/2 rdečkasto siva, barva preloma v jedru 2.5YR 4/6 rdeča, proti robovom 5YR 5/1 siva, izdelava: na hitrem vretenu, plitvi kaneluri na zunanji površini, keramika: trda, prelom: fin/oster (majhne in zgoščene nepravilnosti), površina: gladka, vključki: zmerni, fini, slabo sortirani, svetli lesketajoči delci, podolgovati temni delci (metasediment), vidni sledovi izdelave na vretenu.

KTS 5: (Mgdb A/Adriatic 2) Barva: zunanje/notranje površine 7.5YR 7/4 roza, barva preloma 5YR 6/4 svetlo rdečkasto rjava, izdelava: na hitrem vretenu, keramika: trda, prelom: fin/oster (majhne in zgoščene nepravilnosti), površina: gladka, vključki: obilni, drobni, so slabo sortirani, lesketajoči svetli delci oglate oblike vidni na površini, beli delci nepravilne oblike – kalcit, lesketajoči svetli delci nepravilnih oblik – kvarcit/kremenac, rdečkasto rjavi delci nepravilnih oblik – rdeča železova ruda, obdelava površine: na obeh površinah vidni sledovi izdelave na vretenu.

KTS 6: (Mgdb B) Barva preloma 5YR 6/4 svetla rdečkasto rjava, barva premaza 2.5YR 5/4-5/6 rdečkasto rjava do rdeča, izdelava: na hitrem vretenu, trdota: keramika je trda, prelom: fin/oster

(majhne in zgoščene nepravilnosti), površina: gladka do zelo hrapava na peskani površini, vključki: zmerni, drobni, fini in zelo fini, temni in svetli, slabo sortirani, delno oglati, delno zaobljeni, delci zdrobljene keramike, apnenec, oglati delci železove rude, delci zdrobljene keramike, sljudnati delci, obdelava površine: v notranjosti vidni sledovi izdelave na vretenu, pri posameznih primerkih peskana zunanja površina na cca. spodnji polovici trupa skodelice.

KTS 7: (Mgdb B/C) Barva zunanje površine 7.5YR 4/3-4/4 rjava, na notranji površini se izmenjujeta rdeča in siva. izdelava: na hitrem vretenu, keramika: zelo trda, prelom: nazobčan (večje in drobne večinoma oglate nepravilnosti oz. vključki, zelo zgoščeni), površina: hrapava, vključki: so zelo gosti, večinoma drobni, posamezni so grobi, so dobro sortirani, lesketajoči svetli delci oglate oblike in beli delci oglate oblike – kremen, podolgovate ploščice rjave barve – metasediment, lesketajoči se fini delci – sljuda, fine nepravilne grudice – apnenec.

KTS 8: (Mgdb C). Barva: zunanje/notranje površine in preloma GLEY 1 4/1 temno siva, izdelava: na hitrem vretenu, keramika: zelo trda, prelom: nazobčan (večje in drobne večinoma oglate nepravilnosti oz. vključki, zelo zgoščeni), površina: hrapava, vključki: so zelo gosti, večinoma drobni, posamezni so grobi, so dobro sortirani, lesketajoči svetli delci oglate oblike in beli delci oglate oblike – kremen, podolgovate ploščice rjave barve – metasediment, lesketajoči se fini delci – sljuda, fine nepravilne grudice – apnenec.

KTS 9: (Mgdb D, Schindler Kaudelka 1975, 32) Keramika tankih sten – siva prečiščena keramika, zelo finožrnata keramika z zelo redkimi primesmi: fina in redka temna zrnca; redka fina bela zrnca (kalcijevega karbonata). Redukcijsko žganje, mehka do trda keramika, nekateri primerki prašnati. Barva keramike je siva ali svetlo siva (7/5YR 5/1).

KTS 10: Variant KTS 1/Mgdb A, oker trda do zelo trda keramika roza do svetlo rjave barve; obdelava površine: polkrožne skodelice z drobnim koleščkanim okrasom, zamejen z rahlim žlebom.

KTS 10a: Enako kot KTS 10, le da je zunanja površina premazana z zelo spranim, tankim temno rjavim ali črnim premazom.

KTS 11: (Mgdb E) Keramika tankih sten – siva prečiščena keramika s temno sivim premazom: severnoitalska proizvodnja, več združenih faktor: Schindler Kaudelka 1975, 33; fabrikat E; Schindler Kaudelka 1998b, 399–340; Istenič 1999, 105–107, KTS3-6; Maioli 1972–73, 108, skupina B in C; zaradi različne ohranjenosti odlomkov smo s težavo ugotavljali natančne proizvodnje. Prečiščena zelo finožrnata keramika z zelo redkimi primesmi: fina in redka temna zrnca; redka fina bela zrnca (kalcijevega karbonata). Redukcijsko žganje, mehka do trda keramika, nekateri primerki zelo prašnati. Premaz včasih ni ohranjen, pri trdih primerkih je še dobro oprijet svetleč črn do temno siv premaz. Pogosto lisast, vsaj na spodnjem delu posode. Boljši premazi se luščijo v luskah, nekateri zelo sprani in skoraj enake barve kakor keramika. Barva keramike je siva ali svetlo siva (7/5YR 5/1).

KTS 14: (Mgdb G, Schindler Kaudelka 1975, 34) Keramika tankih sten – siva ali sivkasto rjava keramika s temno sivim ali rjavosivim premazom. Zelo finožrnata keramika z redkimi primesmi:

fina in redka temna zrnca; redka fina bela zrnca (kalcijevega karbonata). Redukcijsko žganje, mehka do trda keramika, nekateri primerki prašnati. Premaz manj kakovosten kot pri fakturi Mgdb E, včasih ni ohranjen, pojavlja se v kombinaciji s peskanjem in luskami.

KTS 15: (Mgdb F, Schindler Kaudelka 1975, 33–34) Keramika tankih sten – rdečkasto rjava ali svetlo rdeča keramika z rdečermjavim premazom. Zelo fino zrnata keramika z redkimi primesmi: fina in redka temna zrnca; redka fina bela zrnca (kalcijevega karbonata). Oksidacijsko žganje, mehka do trda keramika. Premaz ima včasih srebrnkast lesk, pojavlja se v kombinaciji s peskanjem, luskami in drugim okrasom v barbotinu.

KTS 18: (Mgdb H, Schindler Kaudelka 1975, 35) Keramika tankih sten – prepoznavna po izrazito rumeni barvi keramične mase, ki je večinoma trda in kakovostno žgana, nekoliko milnata na otip. Premazana je s premazi in rjavih ali rjavovijoličastih toplih tonih. Zelo fino zrnata keramika z redkimi primesmi: fina in redka temna zrnca; redka fina bela zrnca (kalcijevega karbonata). Oksidacijsko žganje, mehka do trda keramika. Premaz ima včasih srebrnkast lesk, pojavlja se v kombinaciji s peskanjem in okrasom v barbotinu.

KTS GLZ – zelo trda fino prečiščena keramična masa roza barve (7.5YR 8/4), prvič žgana v oksidacijski atmosferi, drugo žganje po nanosu glazure je potekalo v redukcijski atmosferi. Srednje ohranjena bleščeca svinčena glazura, na spodnjih dveh tretjinah zunanje površine zelene barve; na zunanji površini ustja in notranji površini rumenkasto zelena do rumenorjava glazura, ki je s propadanjem pridobila zlat lesk, je močno sprana.

Južnopanonska keramika tankih sten

KTS 16 (Mgdb F ali južnopanonska KTS): Barva: preloma 5YR 6/4 svetla rdečkasto rjava, premaza 2.5YR 5/4-5/6 rdečkasto rjava do rdeča, izdelava: na hitrem vretenu, trdota: keramika je mehka, prelom: fin/oster (majhne in zgoščene nepravilnosti), površina: gladka do zelo hrapava na peskani površini, vključki: zmerni, drobni, fini in zelo fini, temni in svetli, slabo sortirani, delno oglati, delno zaobljeni, delci zdrobljene keramike, apnenec, oglati delci železove rude, delci zdrobljene keramike, sljudnati delci, obdelava površine: v notranjosti vidni sledovi izdelave na vretenu, peskana zunanja površina, na cca. spodnji polovici trupa skodelice odtenki premaza oranžne, rdeče in rdečkasto rjave barve z drugačnimi, zelo razkošnim barbotinskim okrasom.

Iberska keramika tankih sten

KTS 21: Faktura K s Štalenske gore, Schindler Kaudelka 1975, 35-36/t. i. eggshell španska; zelo trda fino zrnata keramika, zelo blede rjava, bež ali bele barve, brez s prostim očesom vidnih vključkov.

Fokajska keramika tankih sten

EKK Fokajski vrček: Prečiščena zelo fino zrnata keramika z redkimi do obilnimi primesmi: temna zrnca (fina, redka); bela zrnca (fina, redko do obilno gosto); sljuda (fina, redko do zmerno gosto). Redukcijsko žganje, mehka do trda keramika. Brez premaza. Barva zunanje površine je rumenkasto rdeča (5YR 5/6) ali siva (7.5YR 5/1), notranje površine pa rdeča (2.5YR 5/8).

Noriška keramika tankih sten

KTS 20: Trda do zelo trda keramika rjava, temno siva ali črna, notranja površina rahlo hrapava črne barve, obilo vključkov (drobni do grobi lističi sljude, drobna do groba zrnca kremenca).

Recijsko posodje

RČ 1: Zelo kakovostna fino prečiščena keramika, oranžnordeče jedro, trdo žgana s kovinskim zvenom in neprepustnim rjavkasto rdečim premazom kovinskega leska na zunanji površini, na notranji površini pa je zelo temno rjav.

RČ 2: Značilno sivo jedro z oranžno zunanjo površino ali keramični prelom dveh barv, kjer sta oranžno obarvana tudi zunanji rob ali polovica preloma. Premaz s kovinskim leskom je praviloma temnejših barv: črn zelo temno rjav ali zelo temno siv, redko rdeč.

RČ 3: Fino prečiščena keramika, jedro rumene barve, trdo žgana s kovinskim zvenom in nepropustnim premazom črne barve kovinskega leska.

Čaše gubanke

ČG 1: Roza jedro, temno sivorjav premaz s kovinskim leskom ali lisast temno rjav do črn premaz s kovinskim leskom na notranji površini in delno na zunanji površini.

ČG 2: Sivo jedro, barva zunanje površine in rob preloma oranžna, črn premaz ali mat lisast rjavkasto rdečečrn ali svetleč rdečkasto rjav premaz s posipom na zunanji površini, na notranji površini močno razredčen mat črn ali rdečkasto rjav premaz.

ČG 3: Oranžno jedro, na notranji površini črn mat premaz; na zunanji površini temno rdečkasto rjav premaz s kovinskim leskom, včasih v kombinaciji s peskanjem.

KTS 19 (Möselkeramik/porenska): Keramika s kovinskim leskom ali *céramique métallescente* s t. i. sendvič prelomom: v jedru rdeča, bp. in robovi temno siva ali bela v jedru, zelo temno siva proti robovom, bleščec črn premaz.

Namizna keramika

GLZ: Glazirana keramika – po Magrini, Sbarra 2007; Magrini, Sbarra 2009. Fino zrnata prečiščena keramika z redkimi do zmernimi vključki, mehka do trda, zaglajene površine. V prelomu so vidna fina do drobna zrnca zdrobljene keramike (redka do zmerna), redka drobna zrnca apnenca, redki fini lističi muskovitne sljude. Enkrat žgano, nepopolno oksidacijsko oz. redukcijsko. Barva keramike je roza do rdečkasto rumena (robova in površini) (2.5YR 7/6–8/4, 5YR 7/6-8, 6/8), jedro sive barve (10YR 6/1-5/1, 2.5Y 6/1-5/1) ali svetlo sive barve (2.5Y 7/1). V notranjosti posode so melnicam dodani obilni drobni kamenčki. Pri odprtih oblikah (sklede, melnice) je z mehurčasto temno zeleno, svetlo olivno zeleno (2.5Y 5/6) ali blede olivno (5Y6/4) glazuro prevlečena notranjost posode; pri zaprtih oblikah (vrči, kozarci) pa zunanjo posode.

Kuhinjska keramika – uvožena

IKK1: Italjska kuhinjska keramika, kampanska brez premaza – oksidacijsko žgana, zmerno gosti fini in zelo fini vključki (zlata sljuda, bela zrnca, verjetno kalcijevega karbonata); brez

vulkanskih vključkov, rdeč premaz na notranji površini in robu ustja, oranžnordeča keramika trda keramika.

IKK1b: Italska kuhinjska keramika kampanska z vulkanskim peskom brez premaza – oksidacijsko žgana, rdečkasto rjava, rjavkasto rdeča ali svetlo rdeča trda keramika, redki in zmerni vključki (zelo fini do fini delci sljude, tako biotitne kot muskovitne, zelo fini črni delci vulkanskega peska, zmerni fini in drobni beli delci – verjetno kalcijevega karbonata).

IKK1pr: Italska kuhinjska keramika kampanska z vulkanskim peskom s premazom – oksidacijsko žgana, rjava ali rjavkasto rdeča keramika, mat rdeč premaz v notranjosti.

IKK2: Italska kuhinjska keramika brez vulkanskega peska – oksidacijsko žgana; v kompaktnem prelomu vidni zelo gosti fini in drobni vključki (fini biotitni delci in bolj gosti drobni lističi muskovitne sljude, bela zrnca, kremen); posoda je zelo trda s hrapavo površino; izdelana na hitrem kolesu, enotna opečnato rdeča barva preloma in površine.

IKK3: Italska kuhinjska keramika z vulkanskim peskom – oksidacijsko žgana keramika, vsebuje redke do zmerno goste fine in drobne delce (fini delci vulkanskega peska so redki, zmerno gosti so delci bele barve, verjetno kalcijevega karbonata), površina je zelo trda, notranja površina opečnato rdeče barve, zunanja površina posode je rdečkasto rjava.

IKK4: Italska kuhinjska keramika s premazom, zelo gosti zelo fini in fini delci muskovitne sljude, redki drobni delci bele barve – verjetno kalcijevega karbonata; slabo ohranjeni ostanki mat t. i. pompejansko rdečega premaza na obeh površinah, tako notranji kot zunanji, mehka keramika svetlo rdeče barve.

EKK: Egejska kuhinjska keramika (po Istenič, Schneider 2000); posamični primerki so opisani v katalogu (rdečkasto rjava, rdeča ali svetlo rdeča keramika, notranja površina rdečkasto rjava, trda do zelo trda in drobnozrnata keramika, obilni vključki biotitne in muskovitne sljude, plastovit prelom).

Noriška kuhinjska keramika: Drobno do grobozrnata keramika, zelo trda, hrapava površina posode; dobro vidni zaobljeni prozorni (morda marmor) in rjavočrni delci zmerni do zelo gosti ter zelo gosti fini lističi sljude.

Oljenke

O1: Reliefne italske oljenke. Oksidacijsko žgana, mehka do trda keramika z gladko površino. Prečiščena glina z redkimi vključki: v prelomu se vidijo redka zrnca apnenca (fina, drobna in redka), sljude (fine in redke luske), zdrobljene keramike (fina in drobna zrnca, redka). Premaz na zunanji površini je svetleč, temno rjava do rdeče in rjave barve ter se luskasto kruši. Barva preloma je bež, oker, roza do rumenkasto rdeča. Izdelano v kalupu.

O2: Pečatne oljenke, proizvodnja v Modeni (po Istenič 1999, F10 in F11). Oksidacijsko žgana in trda keramika z gladko površino. Prečiščena glina z redkimi vključki. Brez premaza. Barva preloma je temno rdeča. Izdelano v kalupu.

O3a: Pečatne oljenke, lokalna izdelava. Zelo različne lastnosti posamičnih izdelkov. Oksidacijsko žgana in mehka do trda keramika z gladko do grobo površino. Keramika svetlo roza do svetlo rumenkasto rdeče barve je bolj ali manj prečiščena

z manjšimi zmernimi ali pogostimi vključki v prelomih vidni vključki zdrobljene keramike (drobna zrnca, redko do zmerno gosta), sljude (fine in redke luske). Rjavkasto rdeč slabo ohranjen premaz. Prelom je svetle barve: svetlo rdečkasto rumena, roza ali rumenkasto rdeča. Izdelano v kalupu, od fine do zelo grobe izdelave.

O3b: Pečatne oljenke, lokalna izdelava. Oksidacijsko žgana in mehka do trda keramika z gladko do grobo površino. Keramika svetlo rdeča barve, je bolj ali manj prečiščena, v prelomih vidni vključki zdrobljene keramike (drobna zrnca, redko do zmerno gosta), zelo drobni beli delci, sljuda (fine in redke luske). Spran rdeč slabo ohranjen premaz. Prelom je svetle barve: svetlo rdeč. Izdelano v kalupu, od fine do zelo grobe izdelave.

Amfore

A Emilia-Romagna: Prašnata in peščena keramika roza barve, mehka, barva preloma in robov zelo blede rjava.

A italska: Italska tirenska amfora, proizvodnja iz območja Toskane, Lacija ali Kampanije: Drobnozrnata glina z obilo primesi: železovi oksidi, drobna – groba, redko; temna vulkanska zrnca, fina – drobna, obilno; kremen, drobna zrnca, redko; bela zrnca, drobna, obilno; glinenci, groba zrnca, redko. Oksidacijsko žgano, trda keramika, hrapava površina. Barva je svetlo rdeča 2.5YR 6/6-7/6.

A jadranska: Drobnozrnata glina z obilnimi primesmi: zdrobljena keramika, drobna – groba – zelo groba zrnca, zmerno – obilno; železovi oksidi, drobna – groba zrnca, redko; zrnca kalcijevega karbonata, fina – drobna, redko; sljuda, fina zrnca, redko. Oksidacijsko žgano, mehko do trdo, lahko močno prašnato. Barva preloma je večinoma roza (7.5YR 8/4), zunanje površine večinoma zelo blede rjava (10YR 8/4); rdečkasto rumena (7.5YR 7/6).

A Aquincum: Finozrnata prečiščena keramika brez primesi ali z zelo redkimi vključki (redka drobna zrna zmlete keramike). Oksidacijsko žganje, mehka keramika, zaglajene površine, gladka in lahko mazava površina. Ne reagira s HCl. Barva zelo blede rjava (10YR 8/2.4).

A1: Dressel 2-4 (PN 2576/obd. 1775) oksidacijsko žganje; trda; drobnozrnata keramika z redkimi vključki; drobna bela zrnca (panenca redka); drobna temna zrnca (redka), prelom svetlo rdeč (10R6/6), površina zelo blede rjava (10YR 8/2).

A4: Dressel 6B istrska klasična, istrska proizvodnja: mehka keramika, gladka in mazasta površina, oksidacijsko žgana. Drobnozrnata keramika vsebuje obilne primesi, zmerno goste do redke vključke. V prelomih so vidni vključki železovih oksidov (drobna in groba zrnca, redka do gosta), kalcijevega karbonata (fina in drobna zrnca apnenca in školjk, redka do gosta) in zdrobljene keramike (drobna in groba zrnca, redka do gosta). Barva preloma je oranžna do opečnato rdeča (5YR 6/8).

A6: Dressel 6B s školjkami; oksidacijsko žganje; prašna, mehka do trda, drobnozrnata keramika z zmernimi vključki: srebrna sljuda (fini lističi, zmerni do obilni); bela zrnca (kalcijev karbonat; grobi, redki; drobni).

Amfore vzhodnega Sredozemlja

A vzhodna: Natančneje nedoločena faktura, značilna prisotnost sljude, večinoma prečiščena keramika. Oksidacijsko žganje. Barve od svetlih – roza, rdečkasto rumena do rdečih in rdečerjavih.

A2 korenčkasta amfora Camulodunum 189: Drobnozrnata; oksidacijsko žgana; dobro prečiščena; trda; redki vključki: drobna temna zrnca, redka; zunanja površina svetlo siva/bledo rumena 2.5Y 8/2-7/2; prelom oker/roza (7.5YR 7/4); notranja površina siva 10YR 5/1; notranja površina ožgana s sledmi smole.

A Rodoška cesarska amfora Camulodunum 184: Oksidacijsko žgana, trda keramika, fino zrnata glina z zmernimi primesmi: sljuda (fini lističi, zmerno gosti), kalcit (drobna in fina zrnca, zmerna do redka), temna zrnca (fina, zmerna). Svetlo rdečkasto rjava (2,5YR 7/4) z rdečkasto rumeno (7.5YR 8/4-8/6).

A3 amfora Dr. 2-5: Oksidacijsko žganje; trda, drobnnozrnata keramika z zmernimi do redkimi vključki; vidna so zmerna drobna in fina bela zrnca (kalcijev karbonat), redka temna zrnca, zelo fini delci sljude; zunanja površina bež/roza barve (7.5YR 7/3), prelom svetlo rjav do rdečkasto rumen.

Amfore zahodnega Sredozemlja

A španska 1: Iberska proizvodnja, značilna za zgodnje Dr. 7-11 amfore. Trda do mehka keramika, zelo prašna, peščena keramika. Keramika je drobnnozrnata z redkimi vključki (drobna do groba zrnca groga in železovih oksidov). Oksidacijsko žganje. Barva je zelo blede rjava (10YR8/3), tudi v prelomu.

A španska 2: Trda do mehka keramika, zelo prašna, peščena keramika. Keramika je drobnnozrnata z redkimi vključki (drobna do groba zrnca groga in železovih oksidov). Oksidacijsko žganje. Barva zunanje površine je zelo blede rjava (10YR8/3), jedro izrazito roza barve.

A5: Hispanska proizvodnja, (Dr. 2-4); oksidacijsko žganje; trda; drobnnozrnata keramika z zmernimi do obilnimi vključki: lističi zlate sljude (redki, drobni in fini); bela zrnca (fina in drobna, zmerna); zunanja površina roza barve.

A7: (Gauloise 2 fabric/NTFC/ARD) – južnogalska ali hispanska proizvodnja obd. 1360 oksidacijsko žganje; prašna, mehka, drobnnozrnata keramika s finimi zmernimi vključki: srebrna sljuda (ali zlata) (fini lističi, zmerni do obilni, drobni lističi redki); bela zrnca (kalcijev karbonat; drobni redki); rdeča zrnca (zdr. keramika; grobi do 3 mm, zelo redki); kamenčki ostrorobi (zelo redki, grobi do 2 mm); zunanja površina zelo blede rjava (10YR 7/4), prelom rdečkasto rumen (7.5YR 7/6 do 5YR 7/6), notranja površina svetlo rjava (7.5YR 6/3), notranja površina ožgana z ostanki smole.

Afriške amfore

A afriška: Drobnozrnata glina z zmernimi do obilnimi primesmi: zrnca kalcijevega karbonata, fina, drobna, redko–zmerno; zrnca kremena, drobna, redka; sljuda, fina zrnca, redko. Oksidacijsko žgana, trda ali zelo trda keramika, z rahlo hrapavo površino. Pogosto je bila zunanja površina telesa zaglajena z uporabo lesene palčke ali orodja, ki je pustilo navpične sledi t. i. »steccature«. Barva keramike opečnato rdeča ali oranžna (2.5YR 6/6). Zunanja površina ima lahko sloj bele ali bež barve (10YR 8/3), zaradi uporabe slane vode med pripravo lončarske mase. Pri drugih je lahko zunanji del žgan do sivorjave barve.

12.1 Severni del

12.1.1 Faza 1

Podfaza 1a

Kal 1a

1 SE 4876; kv. I37; PN 2767; obd. K-1092; inv. št. PMC R 27049

Dleto; tulasto nasadilo okroglega preseka; odlomljena konica z nakazano žličasto obliko; železo; dl. 26,4 cm; š. 2,4 cm; št. odl. 1.

2 SE 4876; kv. I36; PN 2805; inv. št. PMC R 29372

Fina latenska keramika; SLK 7; glinenka; odlomek ozkega izvihanega prstanastega ustja in vratu; na zunanji površini črn smolnat premaz; morda dno in trup PN 2810 in 2766; F FLK 5; b. jedro sivo; robovi svetlo rjavi, bp. temno sivo do črno; v. 2,9 cm; pr. u. 6,8 cm; OHU 20 %; št. odl. 1.

3 SE 4876; kv. I38-37; PN 2810, 2766

Fina/groba latenska keramika; lonec ali glinenka; odl. spodnjega dela; ravno dno, trebušast trup, s polirano zunanjo površino s sledmi smolnatega premaza; morda ustje PN 2805; F FLK 5; trda, zelo prežgano, srednje prečiščena matrica, luskasti prelom, redki drobni železovi oksidi, redki drobni delci apnenca; b. jedro sivo; robovi svetlo rjavi, bp. temno sivo do črno; pr. d. 9,4 cm; OHD 4 %; št. odl. 2; 431 g.

4 SE 4876; kv. I38; PN 2814; inv. št. PMC R 29374

Groba latenska keramika; GLK 1; lonec; odlomki odebeljenega prstanastega ustja in ostenja z izrazitim prelomom; odlomek ostenja z ravnim dnom; F GK 3.2; b. sivorjava; bnp. temno rjava; bzp. črna; š. 3,5 cm; v. 4 cm; št. odl. 5; 98 g; analogija: oblika prstanastega ustja bolj blizu GLK 3.

5 SE 4876; kv. H39; PN 2881; obd. 1748; inv. št. PMC R 27966

Grafitna keramika; GLK 5; lonec; odl. polkrožno odebeljenega ustja in ostenja s širokimi navpičnimi in poševnimi kanelurami; F GRF; b. zelo temno siva; dl. 7,2 cm; v. 3 cm; št. odl. 1; 41 g.

6 SE 4876; kv. I38; PN 2816; obd. 5169

Groba latenska keramika; GLK 3; lonec; odl. potlačenega odebeljenega ustja in ostenja; F verjetno prežgana GK 3.2, trda, drobnozrnata keramika z obilnimi vključki; redukcijsko žgana in oksidacijska atmosfera pri ohlajanju ali zaradi sekundarnega žganja reoksidacija površin; b. črna, bp. in robov sivorjava; dl. 8,2 cm; š. 4,1 cm; št. odl. 1.

7 SE 4876; kv. I36; PN 2804; obd. 5163

Groba latenska keramika; GLK 9; večji lonec; odl. izvihanega ustja z narebrenim vratom in kaneluro na robu; del PN 2768/obd. 1377; F GK 3.2; b. zelo temno siva; rob svetlo rjavkasto siv; na zunanji in notranji površini črna smolnata površina ali premaz; pr. u. 17,5 cm; št. odl. 1; datacija: vsaj 1. stoletje pr. n. št.

8 SE 4876; kv. I37; PN 2768; obd. 1377; inv. št. PMC R 27715
Groba latenska keramika; GLK 9; lonec; odlomek izvihanega ustja, ki je trikotno odebeljeno in z žlebom na robu, ter narebrenega visokega vratu; del PN 2804/obd. 5163; F GK 3.2; b. zelo temno siva; zuji rob svetlo siv; notranja površina rjavkasto siva; na zunanji površini črn smolnat premaz; dl. 7,2 cm; š. 5,5 cm; št. odl. 1; datacija: vsaj 1. stoletje pr. n. št.

9 SE 4876; kv. I36; PN 2766; inv. št. PMC R 29373

Groba latenska keramika; lonec; odlomki ostenja s smolnatim premazom na zunanji površini; del PN SE 2810; F GK 3.2; b. jedro sivo; robovi svetlo rjavi, bp. temno sivo do črno; št. odl. 3; 98 g.

10 SE 4876; kv. I36; obd. 1348; inv. št. PMC R 27681

Grafitna keramika; večji lonec; odlomek ostenja z globokimi širokimi navpičnimi in poševnimi kanelurami (globoko glavničenje); F GRF; b. temno siva; dl. 9,7 cm; š. 11,3 cm; št. odl. 1; datacija: srednjelatenski čas.

11 SE 4926; kv. G38; PN 2882; obd. K-1013; inv. št. PMC R 26251

Koničast odlomek predmeta – pušična ost; miniaturna; piramidalne oblike s trnastim nastavkom za nasajanje; železo; dl. 4,6 cm; š. 0,4 cm; št. odl. 1.

12 SE 4926; kv. I37; PN 2770

Žebelj s ploščato glavico; železo; št. odl. 1.

13 SE 2690; kv. G38; obd. 928; inv. št. PMC R 29310

Groba kuhinjska keramika; Ce II. 4.1.1; trinožnik z narebrenim lečastim recipientom; odlomki ustja, ostenja, dna in noge, na eni nogi delno ohranjen lončarski znak V; F GK 1.2; b. črna, bp. svetlo rjava do črna; pr. u. 21 cm; št. odl. 8.

14 SE 6192; kv. I47; PN 4248; inv. št. PMC N 7558

Novec; as; polovičen, Augustus (7 pr. n. št.).

15 SE 8710; kv. M52; PN 4359

Spodnji del ročnega mlina; kamen; št. odl. 1.

16 SE 4691; kv. H36; PN 2544; obd. K-1001b; inv. št. PMC R 27207

Osni zatič; kovan; nesklenjeno ušesce; trn kvadratnega preseka; železo; dl. 10,7 cm; š. 1,6 cm; db. 0,7 cm; št. odl. 1.

17 SE 4691; kv. H36; PN 2546; obd. K-1002b; inv. št. PMC R 27208

Osni zatič; kovan; nesklenjeno ušesce; trn kvadratnega preseka s sedlasto deformacijo; železo; dl. 8,9 cm; š. 1,5 cm; db. 0,6 cm; št. odl. 1.



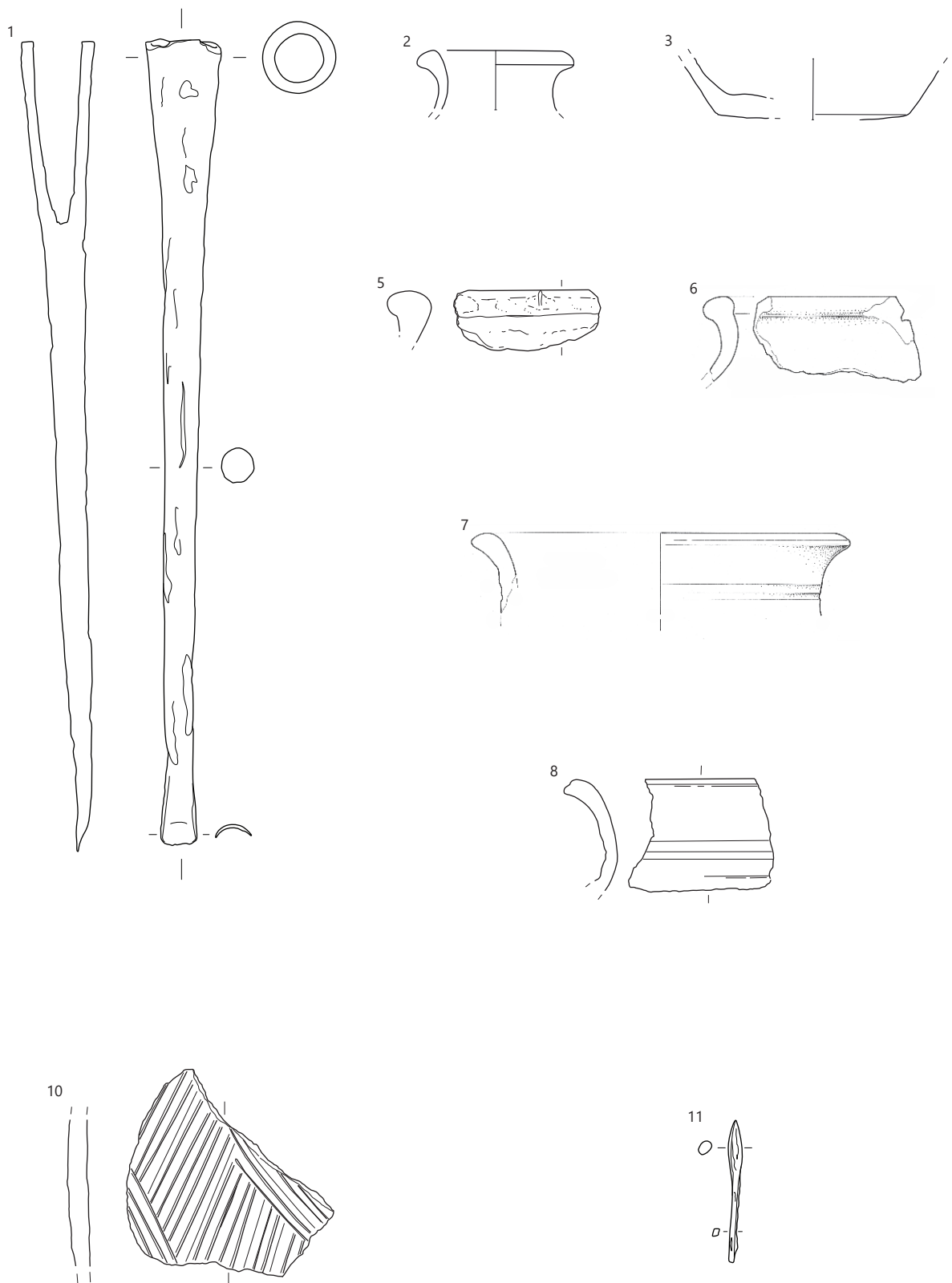

1–3, 5–8 SE 4876, 11 SE 4926; 1, 11 merilo 1 : 2, ostalo merilo 1 : 3.

18 SE 4691; kv. I37; PN 2740

Odlomek predmeta; železo; št. odl. 1.

19 SE 4691; kv. G38; PN 2883; inv. št. PMC R 26251

Odlomek konice–pušična ost; železo; dl. 4,6 cm; š. 0,4 cm; št. odl. 1.

20 SE 4872; kv. H38; PN 2756; obd. K-1128; inv. št. PMC R 26918

Ovalen obroč; masiven; ovalen presek; železo; dl. 5,5 cm; š. 4,9 cm; db. 0,6 cm; št. odl. 1.



21 SE 4691; kv. H38; obd. 1469; inv. št. PMC R 27787

Italska keramika tankih sten; Mgdb 28; polkrožna skodelica z žlebom; odlomka ostenja; F KTS 1 (Mgdb A var.); dl. 2,5 cm; št. odl. 2.

22 SE 4691; kv. I37; obd. 1335; inv. št. PMC R 27667

Italska keramika tankih sten; Mgdb 28; polkrožna skodelica; odlomek dna in ostenja; F KTS 1 (Mgdb A var.); pr. d. 3,9 cm; OHD 5 %; št. odl. 3.

23 SE 4691; kv. H38; PN 2713a; obd. 1779; inv. št. PMC R 28025

Italska keramika tankih sten; Mgdb 37; skodelica; odlomki profiliranega ustja in ostenja s koleščkanim okrasom; žlebovi v spodnjem delu trupa pri dnu; profil ustja je nagnjen navzven; F KTS 10a; b. rdečkasto rumena; temno rjav premaz na zunanji in notranji površini; š. 3 cm; v. 6 cm; OHU 5 %; št. odl. 7; analogija: profil podoben Mgdb 39 ali Plesničar Gec 1977, T. 1: 61.

24 SE 4691; kv. H-1/36–37; obd. 1288b; inv. št. PMC R 27617

Fina latenska keramika; fin lonec ali glinenka; odlomek spodnjega dela ostenja z ravnim dnom in ostrim prelomom; F FLK 4; b. rjavkasto siva; v. 7,3 cm; pr. d. 8 cm; št. odl. 2.

25 SE 4691; kv. H-1/36–37; obd. 1288a; inv. št. PMC R 27616

Temna namizna keramika; Ce I.7; bikonični fini lonec; odlomki izvihane ustja, ostenja in prstanastega dna; F N 1.2; b. sivkasto rjava; pr. d. 9 cm; št. odl. 1; 202 g.

26 SE 4872; kv. H39; obd. 1746; inv. št. PMC R 27964

Svetla namizna keramika; vrč; odlomek trakastega ročaja in kroglastega ostenja; F N 1.1; zglajena zunanji površini; b. rumenkasto rdeča; morda uvoz; š. ročaja 2 cm; št. odl. 2

27 SE 4691; kv. I38; PN 2806; obd. 1750; inv. št. PMC R 27968

Groba latenska keramika; GLK 2; lonec z odebeljenim mandljastim ustjem in zoženim vratom; rebro na ramenu, ovalen trup; F posebna GK, trda, raskava površina, drobnozrnata masa z obilo vključkov; redka zelo groba zrnca kremena/apnenca (do 3 mm), redka drobna zrnca apnenca; zelo obilna fina in drobna zrnca sjlude in kremena; b. sivkasto rjava; v debelejšem delu ustja sivo jedro; v. 7,5 cm; pr. u. 22 cm; št. odl. 3; 156 g; datacija: 1. stoletje pr. n. št.

28 SE 4691; kv. I36; PN 2808; obd. 1749; inv. št. PMC R 27967

Groba latenska keramika; GLK 2; večji grob lonec z mandljastim ustjem in zoženim vratom; odlomki ustja in ostenja z navpičnim glavničanjem; F GK 3.2; z izluženim apnencem zaradi podepozicije; b. siva do črna; pr. u. 25 cm; št. odl. 8; 179 g.

29 SE 4691; kv. H39; obd. 1338; inv. št. PMC R 27670

Groba latenska keramika; GLK 3; lonec; odlomek ustja in ostenja lonca s potlačenim robom ustja; notranji žleb; F GK 3.2; z izluženim apnencem na površini zaradi podepozicije; b. črna; v. 4,1 cm; pr. u. 26 cm; št. odl. 1.

30 SE 4691; kv. I38; obd. 1334; inv. št. PMC R 27666

Groba latenska keramika; GLK 1; dva odlomka lonca z manjšim mandljastim ustjem in zoženim vratom; poudarjen prelom v rame; F GK 3.2; b. črna; dl. 5,4 cm; š. 3,9 cm; št. odl. 7; 303 g.

31 SE 4691; kv. I38; obd. 1333; inv. št. PMC R 27665

Groba latenska keramika; GLK 6; trebušast lonec z izvihanim ustjem; odlomki ustja in del ostenja; notranja kanelura na robu ustja, tik pod vratom trikotno plitvo rebro poudarja prehod v rame, ločni okras v širokih kanelurah na ramenu (globoko glavničanje); F GK 3.2; z izluženim apnencem zaradi podepozicije; b. sivkasto temno rjava; v. 6,8 cm; pr. u. 19,5 cm; št. odl. 7; 303 g.

32 SE 4691; kv. I36; PN 2807; obd. 5164

Groba latenska keramika; lonec; odl. narebrenega ostenja z delom okrasa, verjetno cikcak vrezanih potegov z glavnikom; morda del PN 2768 in 2804; F GK 1.2; drobnozrnata keramika s finimi in drobnimi vključki; trda; b. zelo temno siva; zuji rob svetlo siv; na zunanji površini črn smolnat premaz; dl. 5,8 cm; š. 5,2 cm; št. odl. 1; datacija: 1. stoletje pr. n. št.

33 SE 4691; kv. I38; PN 2809; inv. št. PMC R 29455

Groba latenska keramika; GLK 6–8 ali Ce I.4.1.1; lonec z oglenelo oblogo; odl. spodnjega dela z zelo rahlim metličastim okrasom; F GK 3.2; b. črna, bp. svetlo rjava do črna; zunanja površina zaglajena; pr. d. 11 cm; OHD 10 %; št. odl. 36; 2082 g.

34 SE 4691; kv. H37; obd. 2272; inv. št. PMC R 28456

Groba latenska keramika; Ce I.2.2; lonec s stožčastim vratom; odlomek ostenja s ščipanim okrasom po celotni zunanji površini pod vratom; F GK 3.2; v. 9,5 cm; št. odl. 1.

35 SE 4691 vrh plasti; kv. I37; PN 2827; inv. št. PMC R 27679

Groba latenska keramika; lonec; odlomek ostenja z globokim širokim glavničanim okrasom na zunanji površini; F GK 3.2; porozna; b. črna; bzp. rjava; št. odl. 1.

36 SE 4872; kv. H39; obd. 1361; inv. št. PMC R 27693

Groba latenska keramika; GLK 8; jajčast lonec; odlomek rahlo izvihane ustja in ostenja trupa jajčaste oblike z rahlim metličastim okrasom (valovi na ramenu v navpične potege); F GK 3.2; b. črna; v. 12,6 cm; pr. u. 11,5 cm; št. odl. 1; analogija: varianta Ce I.4.1.1.

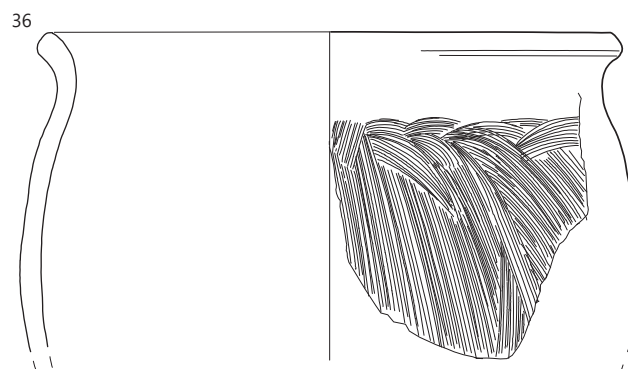
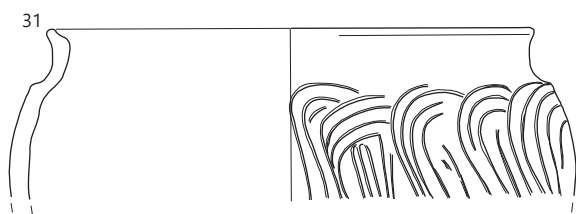
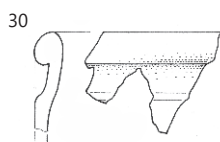
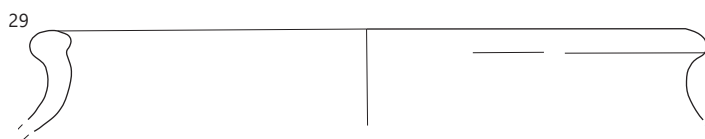
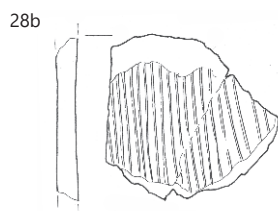
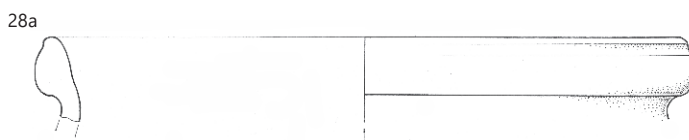
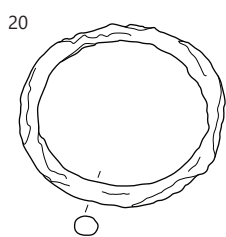
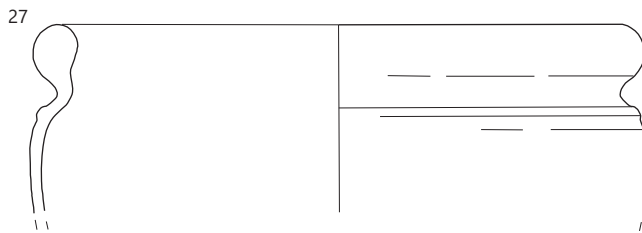
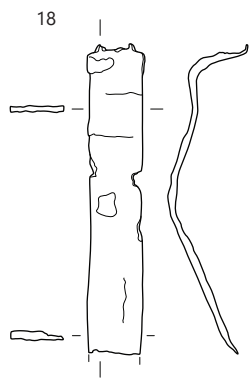

18–35 SE 4691, 36 SE 4872; 18, 20 merilo 1 : 2, ostalo merilo 1 : 3.

37 SE 4872; kv. H39; obd. 1360; inv. št. PMC R 27692
Amfora Gauloise 2 (južnogalska); skoraj cela potlačena amfora; velik delež spodnjega dela posode do vratu z nastavkom za ročaj; prstanasto dno; tanko rebro ob stiku dna s trupom in na stiku trupa z vratom; F A7 (Gauloise 2 fabric/NTFC); b. zunanje površine zelo blede rjava (10YR 7/4), prelom rdečkasto rumen (7.5YR 7/6), notranja površina svetlo rjava (7.5YR 6/3); notranja površina ožgana s sledmi smole; pr. d. 14,3 cm; OHD 10 %; št. odl. 31; 4587 g.

38 SE 4914; PN 6038; obd. K-1095
Dva dela bronastega okova, okrašena v tehniki opus intersasile; verjetno del ogrlice; bron; dl. 2,5 cm; š. 2,5 cm; št. odl. 1.

39 SE 4914; kv. H38; PN 2798; obd. K-1077; inv. št. PMC R 26303
Okov s predrtinami in z vrezanim okrasom volčjega zoba; trakaste oblike; z dvema luknjicama, v eni še žebliček; bron; dl. 4,3 cm; š. 0,9 cm; št. odl. 1; analogija: Deimel 1987, T. 32–33.



40 SE 4914; kv. I38; PN 2794; obd. K-1135
Pločevinast okov z izboklino; bron; dl. 3,1 cm; š. 3 cm; št. odl. 1.

41 SE 4914; kv. H38; VZ 4009; obd. K-1093; inv. št. PMC R 27197
Žebelj; okrogla ploščata glavica, trn kvadratnega preseka; železo; dl. 1,5 cm; š. 1 cm; db. 0,3 cm; št. odl. 1.

42 SE 4914; kv. H38; VZ 4009; obd. K-1139
Pločevinast okov; železo; dl. 4,7 cm; š. 3,3 cm; db. 0,1 cm; št. odl. 1.

43 SE 4914; kv. H38; VZ 4009; obd. K-1140
Pločevinast okov s predrtino; nepravilne oblike; železo; dl. 1,6 cm; š. 1,4 cm; db. 0,1 cm; št. odl. 1.

44 SE 4914; kv. I38; PN 2793a; obd. 1379; inv. št. PMC R 27748
Fina latenska keramika; SLK 4; kantharos s presegajočima ročajema (trakasta s široko kaneluro na sredi), bikoničnim trupom, rahlo prstanastim dnom; dve rebri na vratu; glajena črnosiva površina in vglajeni okras cikcak snopov na zgornjem frizu in enotračne valovnice na osrednjem fri; F FLK 1; b. prelom rdečkasto siv do rdečkasto rjav (5YR 5/2 ali 5/3); površina zelo temno siva (5Y 3/1); sledi, rahlo bleščeč, črn (2.5/N); v. 13,4 cm; pr. u. 11,5 cm; OHU 75 %; pr. d. 6,2 cm; OHD 4 %; št. odl. 26; 717 g; analogija: Mengeš (PJZ V, T. 88: 11); na območju



sotočja Save in Donave (območje Skordiskov): Rotoiu, Egri 2, fig. 32.

45 SE 4914; kv. I38; PN 2793b
korodiran apnenčast prodnik; v kantarosu; Kamen; dl. 6,5 cm; š. 5,8 cm; v. 4,2 cm; št. odl. 1; 216 g.

46 SE 4914; kv. I38; PN 2796a; obd. 5158; inv. št. PMC R 29579
Groba latenska keramika; GLK 8; trebušast lonec s kratkim rahlo izvihanim enostavnim ustjem in ravnim dnom; F GK 3.2; zaglajena površina; b. črna, bp. temno rjava; v. 19,6 cm; pr. u. 17 cm; pr. d. 10 cm; št. odl. 9.

47 SE 4914; kv. I38; PN 2797; inv. št. PMC R 29450
Groba latenska keramika; Ce I.4.1.1; lonec; večji odlomek izvihanega ustja z ravnim robom in žlebom ter trebušastega ostenja z metličanjem; del PN 2726/SE 4693; F GK 3.2; ožgano ustje; b. temno rjava do črna; v. 8 cm; pr. u. 17 cm; OHU 20 %; št. odl. 1.

48 SE 4914; kv. I38; PN 2796b; obd. 5159b
Groba latenska keramika; GLK 6–8 ali Ce I.4.1.1; lonec; odlomki spodnjega dela z ravnim dnom in metličanjem na zunanji površini; F GK 3.2; groba prostoročna izdelava; b. sivorjava do temno rjava; pr. d. 12 cm; št. odl. 3.

49 SE 4914; kv. I38; PN 2796b; obd. 5159a
Groba latenska keramika; GLK 21; skleda z uvihanim ustjem, stožčastim trupom in ravnim dnom; na zgornjem delu roba ustja žleb in notranje rebro; odlomki ustja in ostenja; F GK 3.2; groba prostoročna izdelava; b. sivorjava do temno rjava; pr. u. 19 cm; OHU 10 %; št. odl. 2.

50 SE 4914; kv. I38; PN 2795; obd. 5186
Groba latenska keramika; GLK 21; skleda z uvihanim ustjem, stožčastim trupom in ravnim dnom; na zgornjem delu roba ustja žleb in notranje rebro; ohranjena skoraj v celoti; del v plasti SE 4871 (obd. 5175); F GK 3.2; groba prostoročna izdelava; b. sivorjava do temno rjava; v. 6,9 cm; pr. u. 6,8 cm; OHU 25 %; pr. d. 6,5 cm; OHD 1 %; št. odl. 3.

51 SE 4693; kv. H37; PN 6053; VZ 2655; inv. št. PMC N 9456
Novec; mali srebrnik (tip z rozeto); vzhodnokeltsko kovanje, Noricum (1. stoletje pr. n. št.).

52 SE 4693; kv. H37; PN 6046; VZ 2658; inv. št. PMC N 9455
Novec; mali srebrnik (tip z rozeto); vzhodnokeltsko kovanje, Noricum (1. stoletje pr. n. št.).

53 SE 4871; kv. H38; PN 6045; VZ 2975; inv. št. PMC N 9459
Novec; mali srebrnik (tip z rozeto); vzhodnokeltsko kovanje, Noricum (1. stoletje pr. n. št.).

54 SE 4871; kv. I38; PN 6044; VZ 4002; inv. št. PMC N 7590
Novec; kvinarij; Rimska republika (43–42 pr. n. št.).

55 SE 4871; kv. H39; PN 2885; inv. št. PMC N 7553
Novec; as; polovičen; Rimska republika (2.–1. stoletje pr. n. št.).

56 SE 4871; kv. I38; PN 6037; inv. št. PMC N 9465
Novec; as; Augustus (po 7 pr. n. št.).

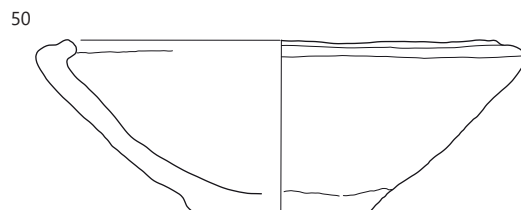
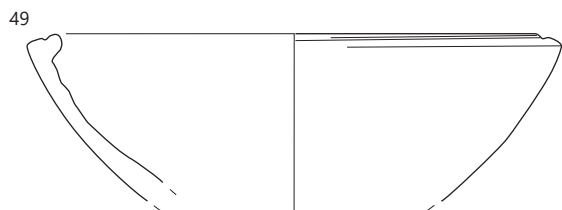
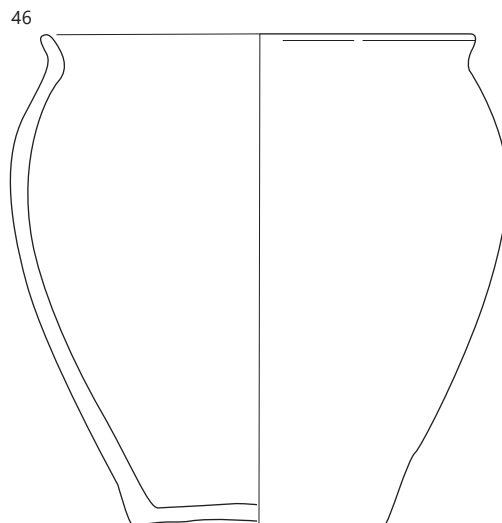
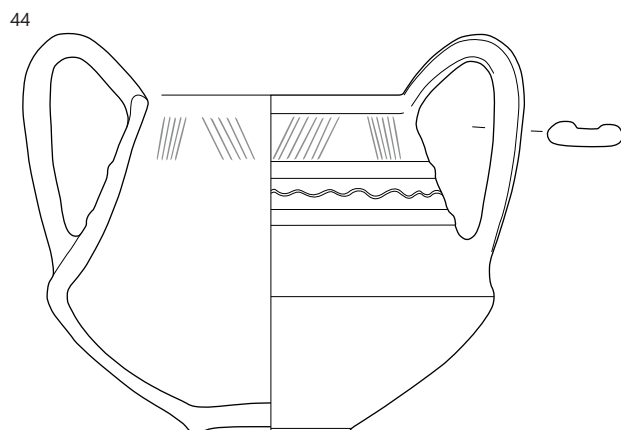
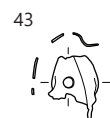
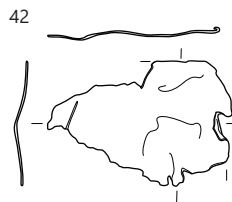
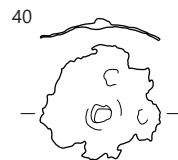
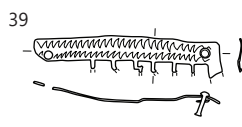

SE 4914; 44–50 merilo 1 : 3, ostalo merilo 1 : 2.

57 SE 4871; kv. I39; PN 2780; inv. št. PMC N 7556
Novec; as; polovičen; julijsko-klavdijska dinastija (27 pr. n. št.–68 n. št.).

58 SE 4693; kv. H38; PN 2683; obd. K-1045; inv. št. PMC R 26296

Obroč trikotnega preseka–verjetno lok fibule; bron; dl. 3,4 cm; š. 0,5 cm; db. 0,3 cm; št. odl. 1.



59 SE 4693; kv. H37; PN 2549

Fragmentiran trakast okov iz bronaste pločevine z luknjami za zakovice; bron; št. odl. 1.

60 SE 4871; kv. I38; PN 6047; VZ 2986; obd. K-1096; inv. št. PMC R 26982

Fibula Aucissa; miniaturna; manjka igla; bron; dl. 3 cm; š. 1,9 cm; db. 0,1 cm; št. odl. 1.

61 SE 4871; kv. I38; VZ 2986; obd. K-1009; inv. št. PMC R 26257

Trn pasne sponje; pravokotnega preseka, na enem koncu je spona koničasto zaključena, na drugem sploščena in preluknjana; železo/bron (po Tilnu bron); dl. 1,9 cm; š. 0,5 cm; št. odl. 1.

62 SE 4871; kv. I39; PN 2890; obd. K-1132; inv. št. PMC R 26923

Dvogumbasta fibula Almgren 236c ali e; miniaturna; manjkata igla in nosilec za iglo; bron; dl. 3,6 cm; š. 1,5 cm; v. 1,3 cm; št. odl. 1; analogija: Garbsch 1965, 29–33; datacija: poznoavguštejski do klavdijski čas.

63a SE 4871; kv. I40; VZ 2511; obd. 5510

Žbljički za obuvalo; stožčasta glavica, na spodnji površini križ z bunčicami; železo; dl. 1,1 cm; pr. 1,2 cm; št. odl. 3.

63b SE 4871; kv. H38; VZ 2980; obd. K-1001; inv. št. PMC R 26265

Žbljiček; kovan; ovalna ploščata glavica; trn pravokotnega preseka; železo; dl. 1,4 cm; š. 0,1 cm; št. odl. 1.

64 SE 4693; kv. H37; VZ 2658; obd. K-1199; inv. št. PMC R 27098

Žbljiček obuvala; železo; dl. 0,4 cm; š. 0,8 cm; db. 0,2 cm; št. odl. 1.

65 SE 4693; kv. H37; VZ 2658; obd. K-1200; inv. št. PMC R 27081

Žbljiček obuvala; železo; dl. 0,7 cm; š. 0,8 cm; db. 0,3 cm; št. odl. 1.

66 SE 4693; kv. H38; PN 2753; obd. K-1134

Pravokotna pločevinasta ploščica; svinec; dl. 10 cm; š. 5 cm; db. 0,2 cm; št. odl. 1.



67 SE 4871; kv. I39; PN 2782; obd. K-1131; inv. št. PMC R 26920

Utež; v obliki votlega prirezanega stožca; s cilindrično luknjo; svinec; dl. 2,4 cm; š. 1,8 cm; db. 1 cm; št. odl. 1.



68 SE 4693; kv. H38; PN 2838b; obd. K-1012; inv. št. PMC R 26250

Nož; zavrt v predelu držaja; s trnastim nastavkom za ročaj; poškodovan, manjka konica; železo; dl. 7,2 cm; š. 1,3 cm; db. 0,2 cm; št. odl. 1.

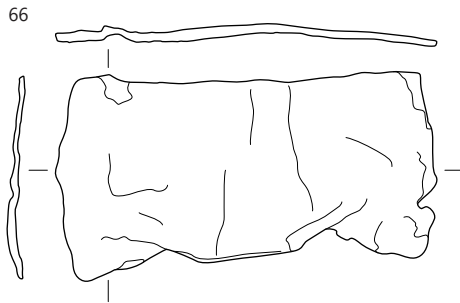
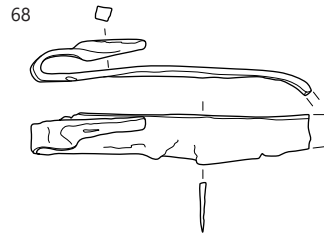
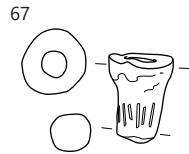
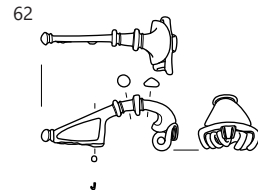
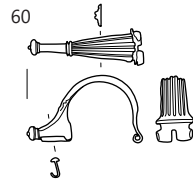
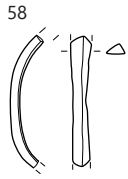

58, 66, 68 SE 4693, 60-63, 67 SE 4871; merilo 1: 2.

69 SE 4693; kv. H37; PN 6067; obd. K-1014; inv. št. PMC R 26252

Žebelj; kovan; pravokotnega preseka s potolčeno glavico; železo; dl. 3,4 cm; db. 0,9 cm; št. odl. 1.

70 SE 4693; kv. H37; PN 6070; VZ 2654; obd. K-1062; inv. št. PMC R 26312

Podložka z zakovico; okrogla ploščata glavica z buncico na sredini; zelo ozek trn okroglega preseka; železo; dl. 0,6 cm; š. 0,4 cm; db. 0,1 cm; št. odl. 1.

71 SE 4693; kv. H37; PN 6055/10; VZ 2658; obd. K-1106; inv. št. PMC R 27

Žebliček obuvala; polkroglasta glavica; trn odlomljen; železo; dl. 0,5 cm; db. 0,2 cm; pr. 0,8 cm; št. odl. 1.

72 SE 4693; kv. H37; PN 6055/11; VZ 2658; obd. K-1106; inv. št. PMC R 27061

Žebliček obuvala; kratek trn pravokotnega preseka; železo; dl. 0,9 cm; db. 0,3 cm; pr. 0,8 cm; št. odl. 1.

73 SE 4693; kv. H37; PN 6055/12; VZ 2658; obd. K-1106; inv. št. PMC R 27062

Žebliček obuvala; polkroglasta glavica; trn odlomljen; železo; dl. 0,4 cm; db. 0,3 cm; pr. 1,1 cm; št. odl. 1.

74 SE 4693; kv. H37; PN 6055/13; VZ 2658; obd. K-1106; inv. št. PMC R 27063

Žebliček obuvala; večja polkroglasta glavica; kratek trn pravokotnega preseka; železo; dl. 0,6 cm; db. 0,3 cm; pr. 1,2 cm; št. odl. 1.

75 SE 4693; kv. H37; PN 6055/14; VZ 2658; obd. K-1106; inv. št. PMC R 27064

Žebliček obuvala; polkroglasta glavica; kratek trn pravokotnega preseka; železo; dl. 0,5 cm; db. 0,3 cm; pr. 0,9 cm; št. odl. 1.

76 SE 4693; kv. H37; PN 6055/15; VZ 2658; obd. K-1106; inv. št. PMC R 27065

Žebliček obuvala; polkroglasta glavica; kratek trn pravokotnega preseka; železo; dl. 0,9 cm; db. 0,3 cm; pr. 0,9 cm; št. odl. 1.

77 SE 4693; kv. H37; PN 6055/16; VZ 2658; obd. K-1106; inv. št. PMC R 27066

Žebliček obuvala; polkroglasta glavica; kratek trn pravokotnega preseka; železo; dl. 0,5 cm; db. 0,3 cm; pr. 0,9 cm; št. odl. 1.

78 SE 4693; kv. H37; PN 6055/17; VZ 2658; obd. K-1106; inv. št. PMC R 27067

Žebliček obuvala; ploščata okrogla glavica; kratek trn pravokotnega preseka; železo; dl. 0,7 cm; db. 0,3 cm; pr. 1,4 cm; št. odl. 1.

79 SE 4693; kv. H37; PN 6055/18; VZ 2658; obd. K-1106; inv. št. PMC R 27068

Žebliček obuvala; polkroglasta glavica; trn pravokotnega preseka, ukrivljen; železo; dl. 1,1 cm; db. 0,3 cm; pr. 0,8 cm; št. odl. 1.

80 SE 4693; kv. H37; PN 6055/19; VZ 2658; obd. K-1106; inv. št. PMC R 27069

Žebliček obuvala; polkroglasta glavica; kratek trn pravokotnega preseka; železo; dl. 0,9 cm; db. 0,3 cm; pr. 0,9 cm; št. odl. 1.

81 SE 4693; kv. H37; PN 6055/2; VZ 2658; obd. K-1106; inv. št. PMC R 27052

Žebliček obuvala; polkroglasta glavica; trn okroglega preseka odlomljen; železo; dl. 0,4 cm; db. 0,3 cm; pr. 1 cm; št. odl. 1.

82 SE 4693; kv. H37; PN 6055/20; VZ 2658; obd. K-1106; inv. št. PMC R 27

Žebliček obuvala; polkroglasta glavica; kratek trn pravokotnega preseka; železo; dl. 0,7 cm; db. 0,3 cm; pr. 1 cm; št. odl. 1.

83 SE 4693; kv. H37; PN 6055/21; VZ 2658; obd. K-1106; inv. št. PMC R 27071

Žebliček obuvala; polkroglasta glavica; kratek trn pravokotnega preseka; železo; dl. 0,7 cm; db. 0,3 cm; pr. 1 cm; št. odl. 1.

84 SE 4693; kv. H37; PN 6055/22; VZ 2658; obd. K-1106; inv. št. PMC R 27072

Žebliček obuvala; polkroglasta glavica, močno korodirana; kratek trn pravokotnega preseka; železo; dl. 0,6 cm; db. 0,3 cm; pr. 0,8 cm; št. odl. 1.

85 SE 4693; kv. H37; PN 6055/3; VZ 2658; obd. K-1106; inv. št. PMC R 27053

Žebliček obuvala; polkroglasta glavica; trn odlomljen; železo; dl. 0,4 cm; db. 0,3 cm; pr. 0,8 cm; št. odl. 1.

86 SE 4693; kv. H37; PN 6055/4; VZ 2658; obd. K-1106; inv. št. PMC R 27054

Žebliček obuvala; polkroglasta glavica; kratek trn okroglega preseka, na koncu odlomljen; železo; dl. 0,7 cm; db. 0,3 cm; pr. 0,9 cm; št. odl. 1.

87 SE 4693; kv. H37; PN 6055/5; VZ 2658; obd. K-1106; inv. št. PMC R 27055

Žebliček obuvala; polkroglasta glavica; kratek trn okroglega preseka, na koncu ukrivljen; železo; dl. 1,1 cm; db. 0,3 cm; pr. 0,9 cm; št. odl. 1.

88 SE 4693; kv. H37; PN 6055/6; VZ 2658; obd. K-1106; inv. št. PMC R 27056

Žebliček obuvala; polkroglasta glavica; trn odlomljen; železo; dl. 0,4 cm; db. 0,3 cm; pr. 0,8 cm; št. odl. 1.

89 SE 4693; kv. H37; PN 6055/7; VZ 2658; obd. K-1106; inv. št. PMC R 27057

Žebliček obuvala; polkroglasta glavica; trn okroglega preseka, odlomljen; železo; dl. 0,5 cm; db. 0,3 cm; pr. 0,8 cm; št. odl. 1.

90 SE 4693; kv. H37; PN 6055/8; VZ 2658; obd. K-1106; inv. št. PMC R 27058

Žebliček obuvala; polkroglasta glavica; trn okroglega preseka, odlomljen; železo; dl. 0,5 cm; db. 0,3 cm; pr. 0,9 cm; št. odl. 1.

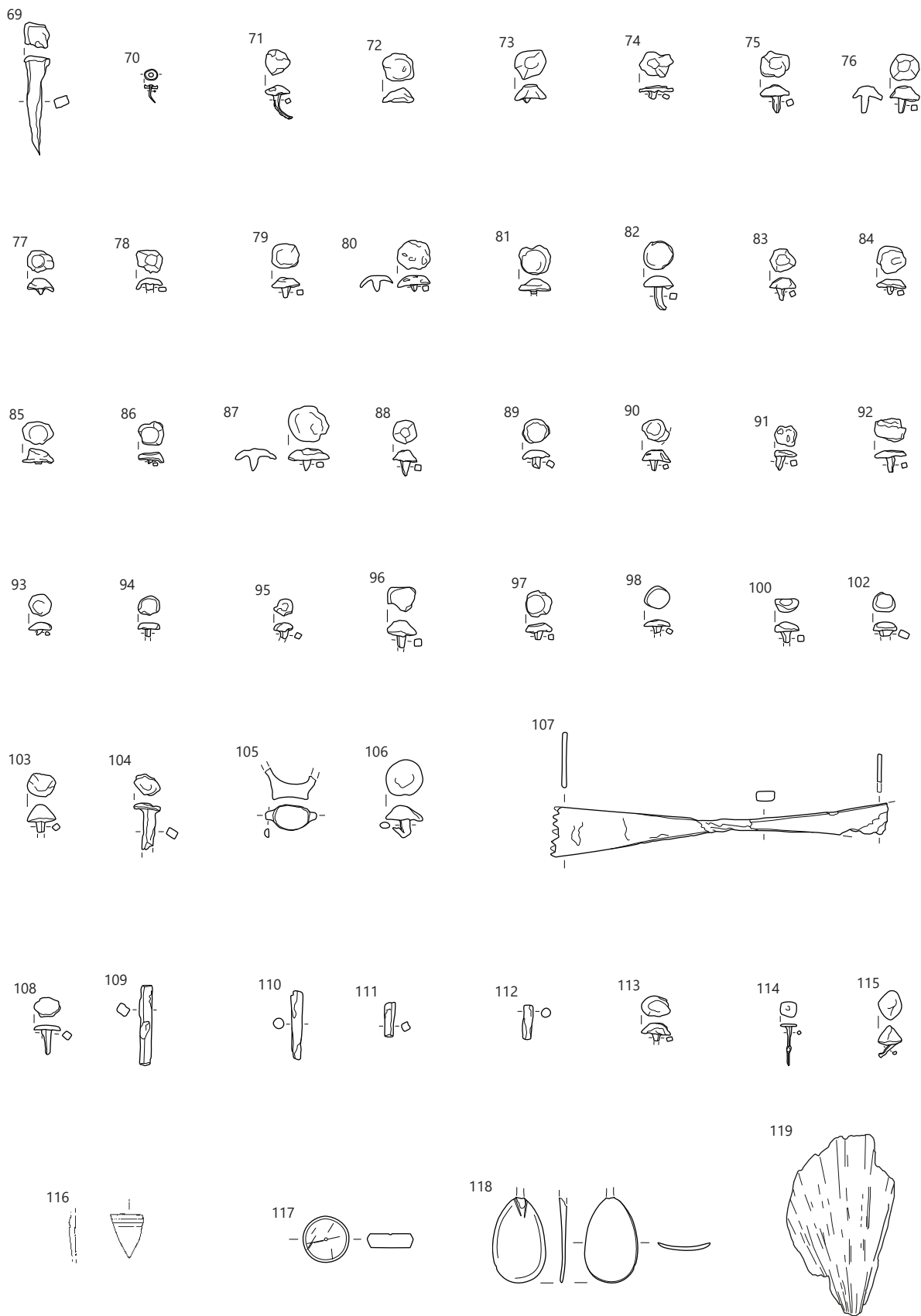

69–98, 100, 102, 103, 116, 117 SE 4693, 104–115, 118, 119 SE 4871; merilo 1 : 2.

- 91** SE 4693; kv. H37; PN 6055/9; VZ 2658; obd. K-1106; inv. št. PMC R 27059
Žebliček obuvala; polkroglasta glavica, močno korodirana; kratek trn mnogokotnega preseka; železo; dl. 0,6 cm; db. 0,3 cm; pr. 1 cm; št. odl. 1.
- 92** SE 4693; kv. H37; PN 6055/1; VZ 2658; obd. K-1106a; inv. št. PMC R 27051
Žebliček obuvala; ploščata glavica; kratek trn okroglega preseka, odlomljen; železo; dl. 0,5 cm; db. 0,3 cm; pr. 0,9 cm; št. odl. 1.
- 93** SE 4693; kv. H37; VZ 2901; obd. K-1136; inv. št. PMC R 27166
Žebliček obuvala; polkroglasta glavica; kratek trn pravokotnega preseka; železo; dl. 0,5 cm; š. 0,7 cm; db. 0,2 cm; št. odl. 1.
- 94** SE 4693; kv. H37; VZ 2657; obd. K-1193; inv. št. PMC R 27079
Žebliček obuvala; železo; dl. 0,5 cm; š. 0,7 cm; db. 0,2 cm; št. odl. 1.
- 95** SE 4693; kv. H37; VZ 2657; obd. K-1194; inv. št. PMC R 27079
Žebliček obuvala; železo; dl. 0,5 cm; š. 0,6 cm; db. 0,2 cm; št. odl. 1.
- 96** SE 4693; kv. H37; VZ 2658; obd. K-1197; inv. št. PMC R 27100
Žebliček obuvala; železo; dl. 0,8 cm; š. 0,9 cm; db. 0,2 cm; št. odl. 1.
- 97** SE 4693; kv. H37; VZ 2658; obd. K-1198; inv. št. PMC R 27099
Žebliček obuvala; železo; dl. 0,6 cm; š. 1 cm; db. 0,2 cm; št. odl. 1.
- 98** SE 4693; kv. H 37; VZ 2658/4; obd. K-1199/1; inv. št. PMC R 27098/1
Žebliček obuvala; železo; š. 1 cm; db. 0,3 cm; št. odl. 1.
- 99** SE 4693; kv. H 37; VZ 2658/3; obd. K-1199/2; inv. št. PMC R 27098/2
Žebliček obuvala; železo; š. 0,8 cm; db. 0,2 cm; št. odl. 1.
- 100** SE 4693; kv. H 37; VZ 2658/5; obd. K-1200/2; inv. št. PMC R 27081/2
Žebliček obuvala; železo; š. 0,7 cm; db. 0,3 cm; št. odl. 1.
- 101** SE 4693; kv. H 37; VZ 2658/5; obd. K-1200/1; inv. št. PMC R 27081/1
Žebliček obuvala; železo; š. 0,8 cm; db. 0,2 cm; št. odl. 1.
- 102** SE 4693; kv. H37; VZ 2658; obd. K-1201; inv. št. PMC R 27097
Žebliček obuvala; železo; dl. 0,4 cm; š. 0,8 cm; db. 0,3 cm; št. odl. 1.
- 103** SE 4693; kv. H37; VZ 2903; obd. K-1234; inv. št. PMC R 27167
Prstan pečatnik z ovalnim nastavkom na gemo; odlomek spre-
dnjega dela; železo; dl. 0,9 cm; š. 1 cm; db. 0,2 cm; št. odl. 1.
- 104** SE 4871; kv. I38; VZ 2986; obd. K-1008; inv. št. PMC R 26256
Žebelj; kovan; glavica potolčena nepravilne oblike; trn kva-
dratnega preseka, odlomljen; železo; dl. 1,5 cm; š. 0,8 cm; db. 0,4 cm; št. odl. 1.
- 105** SE 4871; kv. I38; PN 6054; VZ 2988; obd. K-1100; inv. št. PMC R 26992
Prstan pečatnik z ovalnim nastavkom na gemo; odlomek spre-
dnjega dela; železo; dl. 1,7 cm; š. 0,9 cm; db. 0,3 cm; št. odl. 1.
- 106** SE 4871; kv. I38; PN 6048; VZ 4001; obd. K-1105; inv. št. PMC R 26983
Žebliček obuvala; polkrožna glavica; kratek trn kvadratnega preseka, pravokotno zvit; železo; dl. 1,1 cm; š. 1,3 cm; db. 0,3 cm; št. odl. 1.
- 107** SE 4871; kv. I38; PN 6041; VZ 2982; obd. K-1133; inv. št. PMC R 27196
Orodje za krašenje keramike; na obeh koncih trikotno razširje-
no; na ožji razširitvi raven, stanjšan zaključek, na širšem ostanki zobcev; na sredini zoženo in pravokotnega preseka; železo; dl. 11,5 cm; š. 1,7 cm; db. 0,3 cm; št. odl. 1.
- 108** SE 4871; kv. H39; VZ 4; obd. K-1175
Žebliček obuvala; železo; dl. 1 cm; š. 0,9 cm; db. 0,3 cm; št. odl. 1.
- 109** SE 4871; kv. I38; VZ 2933; obd. K-1206a
Deli žebljav; železo; dl. 2,8 cm; db. 0,4 cm; št. odl. 4.
- 110** SE 4871; kv. I38; VZ 2933; obd. K-1206b
Deli žebljav; železo; dl. 2,3 cm; db. 0,4 cm.
- 111** SE 4871; kv. I38; VZ 2933; obd. K-1206c
Deli žebljav; železo; dl. 1,2 cm; db. 0,3 cm.
- 112** SE 4871; kv. I38; VZ 2933; obd. K-1206d
Deli žebljav; železo; dl. 1,2 cm; db. 0,3 cm.
- 113** SE 4871; kv. H39; VZ 2996; obd. K-1212; inv. št. PMC R 27141
Žebliček obuvala; železo; dl. 0,7 cm; š. 1 cm; db. 0,2 cm; št. odl. 1.
- 114** SE 4871; kv. I38; VZ 2989; obd. K-1217; inv. št. PMC R 27170
Žebliček; železo; dl. 1,3 cm; š. 0,5 cm; db. 0,1 cm; št. odl. 1.
- 115** SE 4871; kv. I38; VZ 2994; obd. K-1230; inv. št. PMC R 27171
Žebliček obuvala; železo; dl. 1 cm; š. 0,9 cm; db. 0,2 cm; št. odl. 1.
- 116** SE 4693; kv. G38; PN 2862; inv. št. PMC R 24656
Del ostenja posode s horizontalnimi kanelurami; temno mo-
dro steklo; vel.: 1,1 × 1,5 cm; št. odl. 1.
- 117** SE 4693; kv. G38; PN 2848; obd. B-1005; inv. št. PMC R 26921
Igralni žeton Gostenčnik 2.9.2; cel žeton; sploščene bikonične oblike; centralna pika na eni ploskvi; temno rjave barve; kost;

dl. 1,6 cm; db. 0,4 cm; št. odl. 1; analogija: Gostenčnik 2005, 170–173, T. 2–T. 27, 12.

118 SE 4871; kv. H 38; VZ 2980; obd. B-1006; inv. št. PMC R 27169

Žlička Gostenčnik 2.2.1.2; žlička mandljaste oblike z enojnim vrezom, manjka ročaj; kost; dl. 3,6 cm; š. 2,2 cm; db. 0,2 cm; št. odl. 1; analogija: Gostenčnik 2005, 84–86, T. 18.1–3; datacija: 1. pol. 1. stoletja.

119 SE 4871; kv. H38; PN 2783

Odlomki školjke; št. odl. 4.

120 SE 4693; kv. H38; obd. 1354; inv. št. PMC R 27686
Reliefna oljenka Loeschcke I–VIII; odlomek diska s predrtino; v reliefu gola ženska postava, ki se sklanja in steguje roke proti tlom; F O1; kakovost a; b. zelo blede rjava; rjav do črn premaz; dl. 3,2 cm; š. 2,5 cm; št. odl. 1.

121 SE 4693; kv. H37–38; VZ 2902; obd. 5184
Reliefna oljenka Loeschcke I–VIII; odlomki dna oljenke z žigom ...VAX; F O1; b. siva; črn premaz; dl. 2,4 cm; š. 2 cm; št. odl. 3.

122 SE 4693; kv. H37; obd. 1462; inv. št. PMC R 27782
Italska sigilata; Consp. 13; skodela; odlomek izvihane trikotnega ustja in ostenja; F ITS Padana C; b. rdečkasto rumena; rdeč premaz; v. 3,2 cm; pr. u. 13,6 cm; št. odl. 1; analogija: Conspectus 1990, varianta Consp. 13.3; datacija: srednjeavgustejsko (20 pr. n. št.–0 n. št.).

123 SE 4693; kv. H38; PN 2743; obd. 1797; inv. št. PMC R 28044
Italska sigilata; Consp. 22.6; večji del konične skodelice s cilindričnim vratom in prstanastim dnom, na notranji površini dna pravokotni žig BASSI (OCK 435.3; okvir 100; vel. 1,2 × 0,5 cm); F ITS Padana B; v. 5 cm; pr. u. 8,2 cm; pr. d. 4 cm; št. odl. 12; analogija: prim. BITO OCK 442.1; žig: BASSVS (OCK 435) ali BITO (OCK 442) ali BVCCO; datacija: žig: 10 pr. n. št.–10 n. št. (tiberijsko).

124 SE 4693; kv. H38; PN 2865, 2843, 2842a, 2833, 2705; obd. 1769; inv. št. PMC R 28013
Italska sigilata; Consp. 22.6; odlomki ustja in ostenja skodelice s cilindričnim vratom; razdrobljena na 1 cm velike odlomke; stari lomi med PN 2867, 2854, 2865, 2843, 2833; F ITS Padana B; b. rumenkasto rdeča; dobro ohranjen, rahlo bleščeč, homogen, rjavkasto rdeča; pr. u. 3,8 cm; OHU 35 %; št. odl. 9; datacija: avgustejsko (20 pr. n. št.)–poznótiberijsko.

125 SE 4693; kv. G38; PN 2869d, 2867a, 2854; obd. 1769; inv. št. PMC R 28013
Italska sigilata; Consp. 22.6; odlomki ustja in ostenja skodelice s cilindričnim vratom; razdrobljena na 1 cm velike odlomke, v dveh kv; stari lomi med PN 2867, 2854, 2865, 2843; F ITS Padana B; b. rumenkasto rdeča; dobro ohranjen, rahlo bleščeč, homogen, rjavkasto rdeča; dl. 3 cm; š. 1 cm; št. odl. 3; datacija: avgustejsko (20 pr. n. št.)–poznótiberijsko.

126 SE 4693; kv. H38; obd. 1355b; inv. št. PMC R 27688
Italska sigilata; Consp. 22.6; skodelica; odlomek ustja s cilindričnim vratom; F ITS Padana B; b. svetlo rdečkasto rumena; dobro ohranjen, se lušči, rjavkasto rdeč; pr. u. 9 cm; OHU 10 %; št. odl. 1; datacija: 20 pr. n. št.–35 n. št.; avgustejsko–tiberijsko.

127 SE 4693; kv. H38; PN 2870a; inv. št. PMC R 29375
Italska sigilata; Consp. 22; konična skodelica; odlomki odebeljenega ustja in ostenja; F ITS Padana B; št. odl. 3.

128 SE 4693; kv. G,H38; PN 2872; obd. 1765; inv. št. PMC R 28006
Italska sigilata; Consp. 22–24; konična skodelica; večji del prstanastega dna in ostenja, na notranji površini dna pravokotni žig PRIS/ CVS (OCK 1543.1 najbližja varianta, a brez ločne linije), dvovrstični žig, pravokotni okvir (tip 100, vel. 1,2 × 0,6 cm);

F ITS Padana B; pr. d. 3 cm; št. odl. 1; analogija: Consp. B 4.7 ali 4.10; žig: PRISCVS (2) (OCK 1543); datacija: žig: OCK 10 pr. n. št.–10 n. št.

129 SE 4693; kv. H38; obd. 1355a; inv. št. PMC R 27687
Italska sigilata; Consp. B 1.10; pladenj; abradiran odlomek dna z ravno nogo; star lom z obd. 1923A/SE 4871; F ITS Padana B; b. rdečkasto rumena; srednje ohranjen, homogen, nebleščeč, rdeč; pr. d. 11 cm; OHD 15 %; št. odl. 1; datacija: avgustejsko–tiberijsko.

130 SE 4693; kv. H38; PN 2860; obd. 1798b; inv. št. PMC R 28046
Italska sigilata; Consp. B 2.7–8; krožnik; odlomek dna z visoko nogo; F ITS Padana C; prežgano; v. 2,5 cm; pr. d. 8 cm; OHD 25 %; št. odl. 1; datacija: avgustejsko–tiberijsko.

131 SE 4693; kv. H38; PN 2759; obd. 1798a; inv. št. PMC R 28045
Italska sigilata; Padana B pladenj; odlomek dna; F ITS Padana B; dl. 4 cm; š. 1,5 cm; št. odl. 1.

132 SE 4871; kv. H,I40,41; obd. 1484; inv. št. PMC R 27800
Italska sigilata; Consp. 15; skodelica; odlomek ustja in ostenja; F ITS Padana B; pr. u. 19 cm; št. odl. 1; datacija: srednje- do poznoavgustejski čas.

133 SE 4871; kv. I40; obd. 2038b; inv. št. PMC R 28267
Italska sigilata; Consp. R2.1; kelih; odlomka ostenja z reliefnim okrasom; del obd. 2044; F ITS Sarius; št. odl. 2; žig: L. SARIVS L. L. SVRVS (OCK 1795).

134 SE 4871; kv. I41; obd. 2027; inv. št. PMC R 28255
Italska sigilata; Consp. 22.6; skodelica s cilindričnim vratom; odlomek ustja in ostenja; F ITS Padana B; dl. 2 cm; š. 1 cm; pr. u. 18 cm; OHU 5 %; št. odl. 1; datacija: avgustejsko (20 pr. n. št.)–poznótiberijsko.

135 SE 4871; kv. H38; PN 2800; obd. 1923b; inv. št. PMC R 28156
Italska sigilata; Consp. 22–24; odlomek ostenja skodelice; F ITS Aretina A; b. roza; dobro ohranjen, bleščeč; dl. 2,5 cm; š. 2 cm; št. odl. 1; datacija: avgustejsko–tiberijsko.

136 SE 4871; kv. H,I38,39; obd. 2052; inv. št. PMC R 28278
Italska sigilata; Consp. 22–24; konična skodelica; odlomek ostenja; F ITS Padana B; prežgano; dl. 2 cm; š. 1 cm; št. odl. 1.

137 SE 4871; kv. I40; obd. 2038a; inv. št. PMC R 28266
Italska sigilata; Consp. 12.5; krožnik; odlomki ustja in ostenja; F ITS Padana B; b. rdečkasto rumena; dobro ohranjen, se lušči, mat, nehomogen, rdečkasto rjav premaz; pr. u. 20,8 cm; OHU 10 %; št. odl. 4; datacija: poznoavgustejsko.

138 SE 4871; kv. H38; PN 2800; obd. 1923a; inv. št. PMC R 28155
Italska sigilata; Consp. B 1.10; krožnik; odlomki abradiranega ravnega dna in masivne prstanaste noge; star lom z obd. 1355a/SE 4693; F ITS Padana B; b. rdečkasto rumena; srednje ohranjen, rdečerjav, rahlo bleščeč premaz; pr. d. 11 cm; OHD 35 %; št. odl. 5; datacija: avgustejsko–tiberijsko.

120

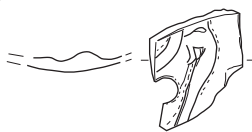

122

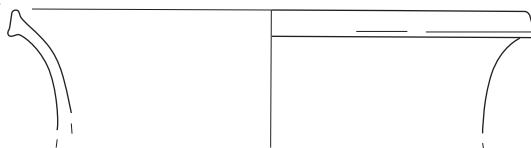

123

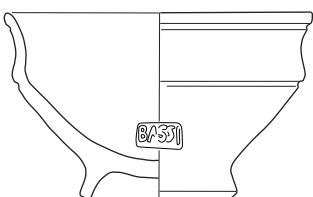

128



137



∴ 120–128 SE 4693, 137 SE 4871; merilo 1 : 2.

139 SE 4871; kv. I40; obd. 2033; inv. št. PMC R 28261
Italska sigilata; Padana B krožnik; odlomek dna; F ITS Padana B; dl. 7 cm; š. 3,5 cm; št. odl. 1.

140 SE 4693; kv. H37; obd. 2207; inv. št. PMC R 29662
Italska keramika tankih sten; Mantovani 4/Mgdb 2, 4–6; spodnji del koničnega kozarca z ravnim dnom; verjetno del obd. 1776; F KTS 1 (Mgdb A var.); dimljeni zgornji dve tretjini posode; b. rdeča (10R 5/6), zgornja polovica zunanje površine rdečkasto rjava (2.5YR 4/4); v. 6,1 cm; pr. d. 4,4 cm; OHD 10 %; št. odl. 21; 48 g; datacija: avgustejsko (25 pr. n. št.–0 n. št.).

141 SE 4693; kv. G38; PN 2850; obd. 1776; inv. št. PMC R 29662
Italska keramika tankih sten; Mantovani 4/Mgdb 2, 4–6; enostaven kozarec; odlomek klekastega ustja in ostenja z žlebom; verjetno del obd. 2207; F KTS 1 (Mgdb A var.); dimljenje na zgornjem delu zunanje površine; b. rdeče roza; bzp. rjava; v. 3,3 cm; pr. u. 7 cm; št. odl. 1; analogija: Mantovani 2015, 34, tab. 3: forma 4, pasta A1; T. V: b; morda Oberaden 33B, neo-krašana varianta kozarcev Mgdb 2, 4, 5, 6; datacija: avgustejsko (25 pr. n. št.–0 n. št.).

142 SE 4693; kv. H38; PN 6032; obd. 1760; inv. št. PMC R 28001
Italska keramika tankih sten; Mgdb 28; polkrožna skodelica; odlomki ustja in ostenja s kaneluro; F KTS 2 (Mgdb A); svetlo rjavo dimljenje na zgornji polovici zunanje površine; b. rdečkasto rumena; v. 5,8 cm; pr. u. 9,2 cm; št. odl. 8.

143 SE 4693; kv. H38; PN 2836; obd. 1767a; inv. št. PMC R 28008
Italska keramika tankih sten; Mgdb 28; polkrožna skodelica; odlomki ustja in ostenja s kaneluro; F KTS 1 (Mgdb A var.); dimljena zgornja četrtina zunanji površini; b. svetlo rdeča (5YR 6/6), zgornji del zunanje površine rjav (7.5YR 6/4); v. 6 cm; pr. u. 9,4 cm; št. odl. 6.

144 SE 4693; kv. H38; PN 2777; obd. 1767b; inv. št. PMC R 28009
Italska keramika tankih sten; Mgdb 28; polkrožna skodelica; razdrobljena, skoraj cela; kanelura na zgornji tretjini zunanje površine; F KTS 2 (Mgdb A); dimljena zgornja polovica zunanje površine; b. svetlo rdeča (5YR 6/6), zgornji del zunanje površine svetlo rjav (7.5YR 6/4); v. 5,7 cm; pr. u. 9 cm; OHU 60 %; pr. d. 4,4 cm; OHD 10 %; št. odl. 25.



145 SE 4693; kv. H38; PN 2836; obd. 1767c; inv. št. PMC R 28009
Italska keramika tankih sten; Mgdb 28; polkrožna skodelica; odlomki ustja in ostenja s kaneluro; F KTS 2 (Mgdb A); b. rumenkasto rdeča (5YR 5/6); v. 5,3 cm; pr. u. 9 cm; št. odl. 3.

146 SE 4693; kv. H38; PN 2728a; obd. 1795b; inv. št. PMC R 28041
Italska keramika tankih sten; Mgdb 28; polkrožna skodelica z žlebom; odlomki ustja in ostenja; F KTS 1 (Mgdb A var.);

zgornja tretjina zunanji površini rjavo dimljena; b. rdeča (5YR 6/6); pr. u. 9 cm; št. odl. 5.

147 SE 4693; kv. H38; PN 2751; inv. št. PMC R 29376
Italska keramika tankih sten; Mgdb 28; polkrožna skodelica z žlebom; odlomki ustja in ostenja; F KTS 2 (Mgdb A); b. oranžna, dimljena zgornja polovica zunanje površine; pr. u. 9 cm; št. odl. 4.

148 SE 4693; kv. H38; PN 2828
Italska keramika tankih sten; Mgdb 28; polkrožna skodelica, odlomek dna in ostenja; debelejšje stene; F KTS 5 (Mgdb A/Adriatic 2); b. svetlo rdečkasto rjava (5YR 6/4), bp. roza (7.5YR 7/4); v. 2,1 cm; pr. d. 4,5 cm; št. odl. 1.

149 SE 4693; kv. G38; PN 2851; inv. št. PMC R 29377
Italska keramika tankih sten; Mgdb 28; polkrožna skodelica z žlebom; odlomki ustja in ostenja; F KTS 2 (Mgdb A); b. oranžna, dimljena zgornja polovica zunanje površine; pr. u. 9 cm; št. odl. 1.

150 SE 4693; kv. G38; PN 2866; inv. št. PMC R 29378
Italska keramika tankih sten; Mgdb 28; polkrožna skodelica z žlebom; odlomki ostenja; F KTS 1 (Mgdb A var.); b. rdeča; bzp. zgornja tretjina dimljena na rjavkasto; št. odl. 5.

151 SE 4693; kv. H38; PN 2773; obd. 1793; inv. št. PMC R 28039
Italska keramika tankih sten; Mgdb 28; odlomki ustja in ostenja polkrožne skodelice; kanelura na sredini trupa; F KTS 1 (Mgdb A var.); dimljena zgornja četrtina zunanji površini; b. rdeča (2.5YR 5/6–5/8), zgornji del zunanje površine rdečkasto rjav (2.5YR 5/4); v. 4 cm; pr. u. 9 cm; OHU 35 %; št. odl. 9.

152 SE 4693; kv. H37; VZ 2225; obd. 5149
Italska keramika tankih sten; Mgdb 28; polkrožna skodelica z žlebom; odlomek ustja in ostenja; žleb pod ustjem in na sredini ostenja; F KTS 2 (Mgdb A); dimljena zgornja tretjina zunanji površini na rjavo; b. rdeča; pr. u. 10 cm; št. odl. 1.

153 SE 4871; kv. H38; PN 2800; obd. 1921a; inv. št. PMC R 28152
Italska keramika tankih sten; Mgdb 28; polkrožna skodelica; odlomki prstanastega dna z ostenjem; kanelura nad sredino zunanje površine; F KTS 5 (Mgdb A/Adriatic 2); b. roza (7.5YR 7/3) do rozasiva (7.5YR 7/2); v. 4,8 cm; pr. d. 4,3 cm; OHD 10 %; št. odl. 3.

154 SE 4871; kv. H38; PN 2800; obd. 1921b; inv. št. PMC R 28153
Italska keramika tankih sten; Mgdb 28; polkrožna skodelica; odlomki, cel profil; kanelura pod ustjem, na zgornji tretjini zunanje površine in na spodnji četrtini; rahlo prstanasto dno; F KTS 2 (Mgdb A); dimljeni zgornji dve tretjini zunanje površine; b. svetlo rdeča (2.5YR 6/6), dimljena zunanji površini svetlo rjava (7.5YR 6/3); v. 5,5 cm; pr. u. 9,6 cm; OHU 30 %; pr. d. 4,6 cm; OHD 10 %; št. odl. 3; 34 g.

155 SE 4871; kv. H38; PN 2800; obd. 1921c; inv. št. PMC R 28154
Italska keramika tankih sten; Mgdb 28; polkrožna skodelica; odlomki ustja in ostenja; žleb na zunanji površini in pod ustjem; F KTS 10 (Mgdb A var.); spodnji del prežgan ali s temno patino od podepozicije; b. roza (7.5YR 7/3); v. 3,5 cm; pr. u. 9,8 cm; št. odl. 12; 78 g.

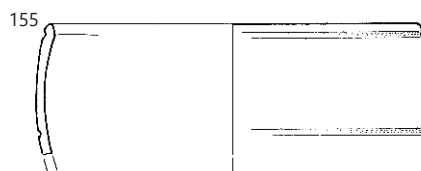
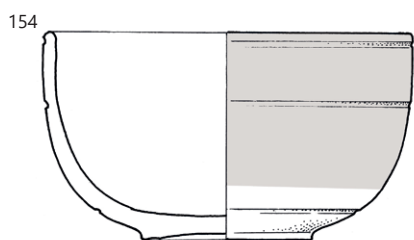
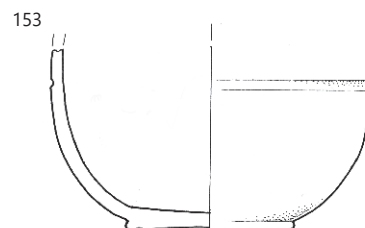
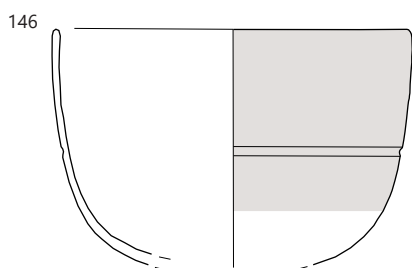
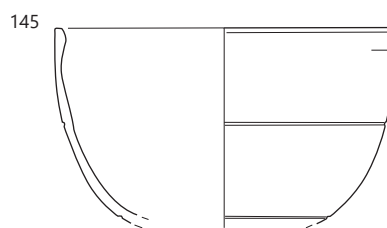
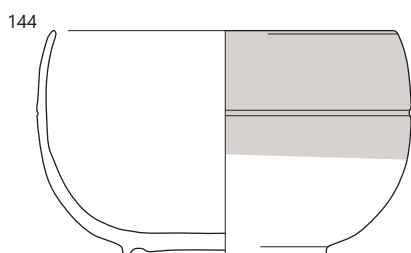
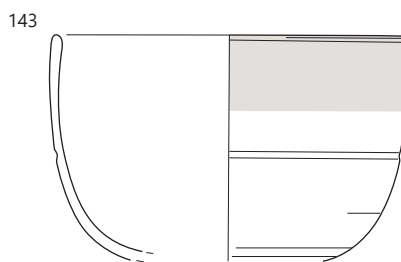
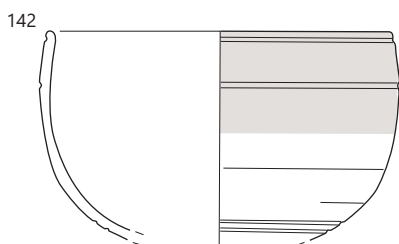
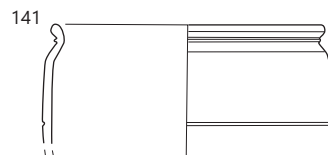
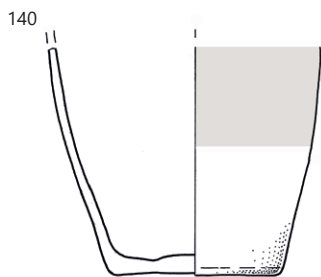

140–146 SE 4693, 153–155 SE 4871; merilo 1 : 2.

- 156 SE 4871; kv. I38; VZ 2982, 2976; obd. 5185**
 Italska keramika tankih sten; Mgdb 28; polkrožna skodelica; ohranjena v celoti; žleb pod ustjem in na sredini ostenja; F KTS 10 (Mgdb A var.); b. oker; v. 5,7 cm; pr. u. 8,4 cm; pr. d. 4,5 cm.
- 157 SE 4693; kv. H38; PN 2746; obd. 1794**
 Italska keramika tankih sten; Mgdb 50; polkrožna skodelica s kaneluro, ohranjena skoraj v celoti; F KTS 6 (Mgdb B); dimljena zunanji površini razen spodnje četrtine; b. rdeča (2.5YR 5/6), zgornji dve tretjini zunanje površine rdečkasto rjava (2.5YR 5/3); v. 6 cm; pr. u. 9,3 cm; OHU 10 %; pr. d. 5 cm; OHD 10 %; št. odl. 7; 45 g.
- 158 SE 4693; kv. H38; PN 2771; inv. št. PMC R 29379**
 Italska keramika tankih sten; Mgdb 50; polkrožna skodelica; odlomki ustja in ostenja s kaneluro; F KTS 6 (Mgdb B); b. rdeča (2.5YR 5/6); dl. 4,3 cm; š. 3,5 cm; št. odl. 3.
- 159 SE 4693; kv. G38; PN 2845; inv. št. PMC R 29380**
 Italska keramika tankih sten; Mgdb 50; polkrožna skodelica z žlebom; odlomki ustja in ostenja; F KTS 6 (Mgdb B); b. oranžna; dl. 2,5 cm; št. odl. 4.
- 160 SE 4693; kv. G38; PN 2849; inv. št. PMC R 29381**
 Italska keramika tankih sten; Mgdb 50; polkrožna skodelica z dvema žleboma; odlomki ostenja; F KTS 6 (Mgdb B); b. oranžna; št. odl. 7.
- 161 SE 4693; kv. G38; obd. 1353; inv. št. PMC R 27685**
 Italska keramika tankih sten; Mgdb 50; polkrožna skodelica; odlomka ustja in ostenja; F KTS 6 (Mgdb B); b. rdečkasto rjava; pr. u. 10 cm; OHU 15 %; št. odl. 2.
- 162 SE 4693; kv. H38; obd. 1356b; inv. št. PMC R 27690**
 Italska keramika tankih sten; Mgdb 50; polkrožna skodelica; odlomki ustja in ostenja; F KTS 6 (Mgdb B); b. rjavkasto rdeča; š. 2,6 cm; št. odl. 3.
- 163 SE 4693; kv. G38; PN 2859; obd. 1760d; inv. št. PMC R 27980**
 Italska keramika tankih sten; Mgdb 50; polkrožna skodelica; odlomki ostenja; F KTS 6 (Mgdb B); b. rdečkasto rjava; dl. 4,8 cm; št. odl. 4.
- 164 SE 4693; kv. G38; PN 2861b; obd. 1760g; inv. št. PMC R 27981**
 Italska keramika tankih sten; Mgdb 50; polkrožna skodelica z žlebom; odlomki dna in ostenja; F KTS 6 (Mgdb B); prežgano; b. rdečkasto rjava; pr. d. 4,5 cm; OHD 3 %; št. odl. 9.
- 165 SE 4693; kv. G38; PN 2840; obd. 1768b; inv. št. PMC R 28012**
 Italska keramika tankih sten; Mgdb 50; polkrožna skodelica z žlebom; odlomki ustja in ostenja; F KTS 6 (Mgdb B); prežgano; b. rdečkasto rjava; dl. 5 cm; pr. d. 4 cm; OHD 25 %; št. odl. 7.
- 166 SE 4871; kv. H,I38,39; obd. 2053; inv. št. PMC R 28279**
 Italska keramika tankih sten; Mgdb 50; polkrožna skodelica; odlomka ostenja; F KTS 6 (Mgdb B); dimljena zunanji površini; b. oranžna; bzp. rdečkasto sivkasto rjava; š. 6,3 cm; v. 4 cm; št. odl. 2.
- 167 SE 4871; kv. I40; obd. 2030**
 Italska keramika tankih sten; Mgdb 50/68; polkrožna skodelica; odlomek dna in ostenja; F KTS 7 (Mgdb B/C); b. v jedru siva (GLEY 1 N 6/), bzp. in rob rjava (7.5YR 4/3–4/4), bnp. in rob se izmenjujeta rdeča (2.5YR 5/6) in rjava (7.5YR 4/3–4/4); pr. d. 4 cm; OHD 5 %; št. odl. 1.
- 168 SE 4871; kv. H,I39; obd. 2040; inv. št. PMC R 28269**
 Italska keramika tankih sten; Mgdb 68; polkrožna skodelica; odlomek ustja in ostenja; F KTS 8 (Mgdb C); prežgano; b. temno siva; dl. 3,2 cm; pr. u. 8 cm; št. odl. 1.
- 169 SE 4693; kv. H38; PN 2749; inv. št. PMC R 29382**
 Italska keramika tankih sten; Mgdb 68; polkrožna skodelica; odlomek dna in ostenja; F KTS 8 (Mgdb C); dl. 2,8 cm; št. odl. 1.
- 170 SE 4693; kv. H38; PN 2830; inv. št. PMC R 29383**
 Italska keramika tankih sten; Mgdb 68; polkrožna skodelica; odlomka ustja in ostenja; F KTS 8 (Mgdb C); b. zelo temno siva; v. 4 cm; št. odl. 2.
- 171 SE 4693; kv. H38; obd. 1356a; inv. št. PMC R 27689**
 Italska keramika tankih sten; Mgdb 68; polkrožna skodelica; odlomek ostenja; F KTS 8 (Mgdb C); b. zelo temno siva; dl. 2,4 cm; št. odl. 1.
- 172 SE 4693; kv. H38; PN 2774; obd. 1759; inv. št. PMC R 29663**
 Italska keramika tankih sten; Mgdb 68; polkrožna skodelica; cel profil; F KTS 8 (Mgdb C); b. temno siva (GLEY 1 4/1); v. 5,5 cm; pr. u. 10,2 cm; OHU 35 %; pr. d. 5,1 cm; OHD 55 %; št. odl. 8; 47 g.
- 173 SE 4693; kv. G38; PN 2869c; obd. 1768a; inv. št. PMC R 28011**
 Italska keramika tankih sten; Mgdb 68; polkrožna skodelica; odlomka ustja in ostenja; F KTS 8 (Mgdb C); b. zelo temno siva; š. 2,5 cm; št. odl. 2.
- 174 SE 4693; kv. H38; PN 2728a; obd. 1795c; inv. št. PMC R 28042**
 Italska keramika tankih sten; Mgdb 36; polkrožna skodelica; ohranjena v celoti; enostavno ustje, polkrožen trup in ravno dno; žleb na polovici zunanje površine, preko koleščkan okras po skoraj celotni površini trupa, razen pasu pod ustjem; F KTS 10 (Mgdb A var.); delno prežgano; b. svetlo rjava; sledi temno rjavega premaza na notranji površini; pr. u. 9,8 cm; OHU 80 %; pr. d. 4 cm; OHD 10 %.
- 175 SE 4693; kv. H38; obd. 1655; inv. št. PMC R 27925**
 Italska keramika tankih sten; Mgdb 36a; polkrožna skodelica; odlomek ustja in ostenja s kolščkanim okrasom; F KTS 10 (Mgdb A var.); dimljena zunanji površini; b. roza; bzp. temno rjava; pr. u. 12 cm; št. odl. 1.
- 176 SE 4693; kv. H38; PN 2837; obd. 1760h; inv. št. PMC R 28**
 Italska keramika tankih sten; Mgdb 36b; skodelica; odlomek ustja in ostenja s koleščkanim okrasom, ki je zamejen z žlebovi; F KTS 10 (Mgdb A var.); b. svetlo rjava; v. 5,6 cm; pr. u. 9,4 cm; št. odl. 1.
- 177 SE 4693; kv. H38; PN 6031a; obd. 1751; inv. št. PMC R 27969**
 Italska keramika tankih sten; Mgdb 37b; skodelica; ohranjena v celoti; profilirano ustje; na zunanji površini ostenja koleščkan okras zamejen z žlebovi; F KTS 10 (Mgdb A var.); b. svetlo rjava; v. 6,8 cm; pr. u. 9,8 cm; pr. d. 4,2 cm; št. odl. 9.

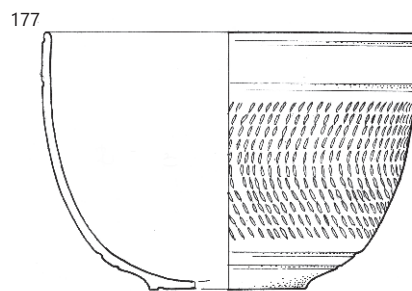
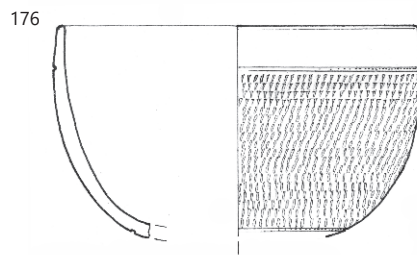
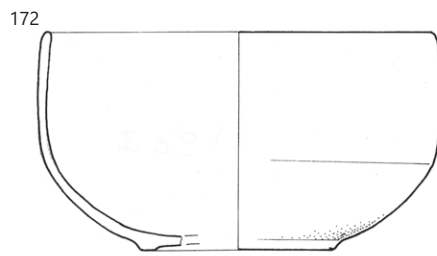
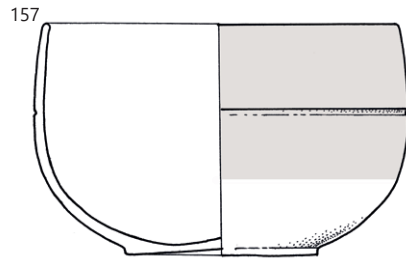

178 SE 4693; kv. H38; PN 2815; obd. 1791

Italska keramika tankih sten; Mgdb 37b; polkrožna skodelica; ohranjena v celoti; profilirano ustje s kaneluro, na zunanji površini koleščkan okras, ki je zamejen s žlebovi; F KTS 10 (Mgdb A var.); zelo tanke stene, trda fina izdelava, zaglajena površina, db. od 2 mm; b. svetlo rjava (7.5YR 6/3); v. 6 cm; pr. u. 10,5 cm; OHU 30 %; pr. d. 5 cm; OHD 10 %; št. odl. 5; 48 g; datacija: 25 pr. n. št.–15 n. št.

179 SE 4693; kv. H38; PN 2745; obd. 1792; inv. št. PMC R 28038

Italska keramika tankih sten; Mgdb 37b; polkrožna skodelica; odlomek profiliranega ustja in ostenja s koleščkanim okrasom na vrhu zamejen z žlebom; F KTS 10a; prežgano; b. sivorjava; na notranji površini sledi temo rjavega premaza; pr. u. 9,5 cm; št. odl. 1.

180 SE 4693; kv. H38; PN 2728a; obd. 1795a; inv. št. PMC R 28

Italska keramika tankih sten; Mgdb 37b; polkrožna skodelica; ohranjena v celoti; profilirano ustje, koleščkan okras, zamejen z žlebovi; F KTS 10 (Mgdb A var.); b. svetlo rjava; na notranji površini rjav premaz, na zunanji površini le sledi; v. 5,8 cm; pr. u. 9,5 cm; pr. d. 4,1 cm; št. odl. 3.

181 SE 4693; kv. H38; PN 2696a; inv. št. PMC R 29384

Italska keramika tankih sten; Mgdb 37b; skodelica; odlomka profiliranega ustja in ostenja s koleščkanim okrasom in žlebom čez okras; F KTS 10a; b. svetlo rjava; temno rjav premaz; št. odl. 2.

182 SE 4693; kv. H38; PN 2758; inv. št. PMC R 29385

Italska keramika tankih sten; Mgdb 37b; skodelica; odlomka ostenja s koleščkanim okrasom in spodnjim žlebom; F KTS 10a; št. odl. 2.

183 SE 4693; kv. H38; PN 2712; inv. št. PMC R 29386

Italska keramika tankih sten; Mgdb 36–37; polkrožna skodelica; odlomek ostenja s koleščkanim okrasom; F KTS 10a; b. rdečkasto rumena; na notranji površini temno rjav premaz; dl. 3 cm; št. odl. 1.

184 SE 4693; PN 4702; inv. št. PMC R 29387

Italska keramika tankih sten; Mgdb 36–37; polkrožna skodelica; odlomek ostenja s koleščkanjem; F KTS 10 (Mgdb A var.); b. oker; dl. 4 cm; št. odl. 1.

185 SE 4693; kv. H38; obd. 1356c

Italska keramika tankih sten; Mgdb 36–37; polkrožna skodelica; odlomek ostenja s koleščkanim okrasom; F KTS 10a; b. oker; na notranji površini temno rjav premaz; št. odl. 9.

186 SE 4693; kv. G38; PN 2855; obd. 1760

Italska keramika tankih sten; Mgdb 36–37; polkrožna skodelica; odlomek ostenja s koleščkanjem; F KTS 10 (Mgdb A var.); b. oker; dl. 4 cm; št. odl. 1.

187 SE 4693; kv. H37; obd. 2209

Glazirana keramika; verjetno glazirana Aco; št. odl. 1.

188 SE 4693; kv. H38; PN 2803; inv. št. PMC R 29388

Svetla namizna keramika; dvoročajni vrč; odlomek ostenja; F N 1.1; fina, zelo prečiščena keramika; b. svetlo rdeča; dl. 6 cm; št. odl. 3.

189 SE 4871; kv. H, I40,41; obd. 1483; inv. št. PMC R 27799

Lokalna keramika tankih sten; Ce VI.1.1 (Mgdb 28); polkrožna skodelica; odlomka dna in ostenja z žlebom; F N 3.1; prežgana; b. svetlo rdeča do siva; pr. d. 5,4 cm; št. odl. 1.

190 SE 4871; kv. I40; obd. 5176

Fina/groba latenska keramika; enoročajni vrč; odlomki zelo ozkega stožčastega vratu, potlačenega kroglastega trupa in prstanastega dna; zgornji del vratu morda obd. 1367; F zelo tanka in prečiščena faktura; b. svetlo siva do oker; bzp. rdečkasto rumena; v. 17,2 cm; pr. d. 10,4 cm; št. odl. 7; analogija: Magdalensberg.

191 SE 4871; kv. I40; obd. 2039; inv. št. PMC R 28268

Fina latenska keramika ali svetla namizna keramika; Ce IV.1.1; enoročajni vrč; odlomki ostenja in vratu; na ramenu grafit MAXYM...; F N 1.1; prežgano; zelo trda, prečiščena keramika; b. oker; dl. 4,5 cm; pr. 3,4 cm; št. odl. 2.

192 SE 4871; kv. H38; PN 2801; obd. 1497

Fina latenska keramika; SLK 5; bikonični lonec ali skleda; odlomek trikotno odebeljenega ustja in visokega bikoničnega trupa, odlomek spodnjega dela ostenja z odtisom v obliki črke X; F FLK 4; notranja površina morda dimljena; b. v jedru roza, robovi in bzp. svetlo rjavi (7.5YR 6/3), bnp. rjavkasto siva (7.5YR 6/2); v. 7 cm; pr. u. 14,8 cm; št. odl. 2; analogija: predhodnik Ce I.7



193 SE 4871; kv. H38; PN 2785; obd. 1785; inv. št. PMC R 27996

Fina latenska keramika; SLK 1; krožnik z izvihanim ustjem, bikoničnim trupom in ozkim dnom; F FLK 2; b. prelom rozabel (5YR 8/2); površina svetlo rjava (7.5YR 6/3) do temno siva (7.5YR 4/1); v. 4 cm; pr. u. 18 cm; OHU 40 %; pr. d. 7 cm; OHD 10 %; št. odl. 2; 268 g.



178

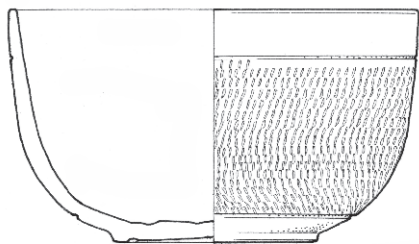

180

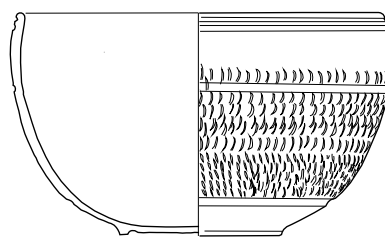

190

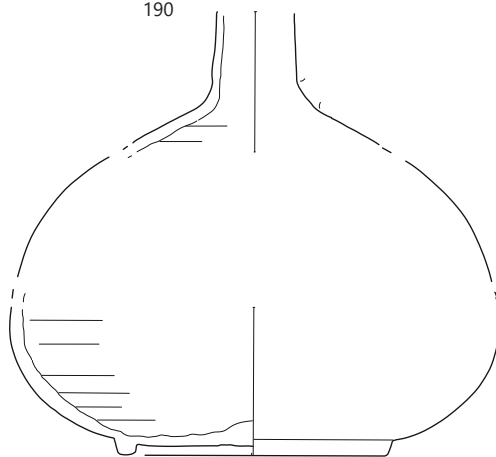

191

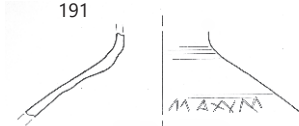

192

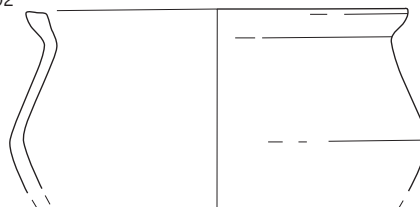

193

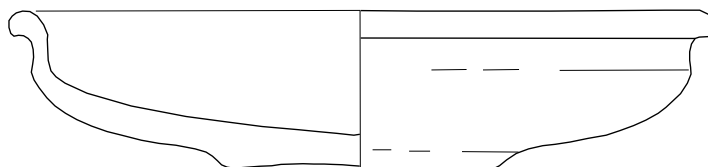

∴ 178, 180 SE 4693, 190–193 SE 4871; 178, 180 merilo 1 : 2, ostalo merilo 1 : 3.

194 SE 4693; kv. H38; PN 2682, 2724; obd. 1153; inv. št. PMC R 28037

Fina latenska keramika; GLK 17; večji bikoničen lonec oz. pithos s široko narebrenimi ramami, nizkim vratom z mandljastim vodoravnim ustjem, bikoničnim trupom; ohranjen skoraj v celoti, dno le rekonstruirano; F N 1.1; zunanja površina glajena, srednje prečiščena z zmerno gostimi drobnimi in grobimi delci; b. rdečkasto rumena; v. 49,8 cm; pr. u. 26,2 cm; št. odl. 32; 7366 g.



195 SE 4693; kv. H38; PN 2750

Fina latenska keramika; Ce I.11.1; večji fin bikoničen lonec; odlomek ostenja s širokimi kanelurami; F N 1.1; prežgano; b. oker; dl. 7,2 cm; št. odl. 1.

196 SE 4693; kv. H38; PN 2706a; inv. št. PMC R 29390

Italska kuhinjska keramika; Goudineau 13–15, 28–30; pekač; odlomek dna; F IKK1pr; dl. 1,8 cm; št. odl. 2.

197 SE 4693; kv. H38; PN 2728c; obd. 1654; inv. št. PMC R 27924

Italska kuhinjska keramika; Goudineau 13–15, 28–30; pekač; odlomek ravnega dna; F IKK1pr; dl. 4,1 cm; št. odl. 1.

198 SE 4693; kv. H38; PN 2838a; obd. 1760; inv. št. PMC R 27979

Italska kuhinjska keramika; Goudineau 13–15, 28–30; odlomek ostenja; F IKK1pr; dl. 1 cm; št. odl. 1.

199 SE 4693; kv. H38; PN 2748; obd. 1790; inv. št. PMC R 28036

Italska kuhinjska keramika; Goudineau 13–15, 28–30; pekač; odlomek ravnega dna in ostenja; F IKK1pr; dl. 2,5 cm; št. odl. 1.

200 SE 4693; kv. H38; PN 2842b; obd. 5501

Italska kuhinjska keramika; Goudineau 28–30; pekač; odlomek enostavnega ustja in ostenja; F IKK1pr; dl. 2 cm; š. 1 cm; št. odl. 1.

201 SE 4693; kv. H38; PN 2747, 2750; inv. št. PMC R 29389

Fina latenska keramika; SLK 6; fin bikoničen lonec; odl. kratkega izvihanega ustja in stožčastega vratu s kaneluro; F FLK 4; mehka; b. svetlo siva; bp. temno sivkasto rjava; dl. 5 cm; OHU 5 %; št. odl. 3; analogija: keltska predhodnica Ce I.7.

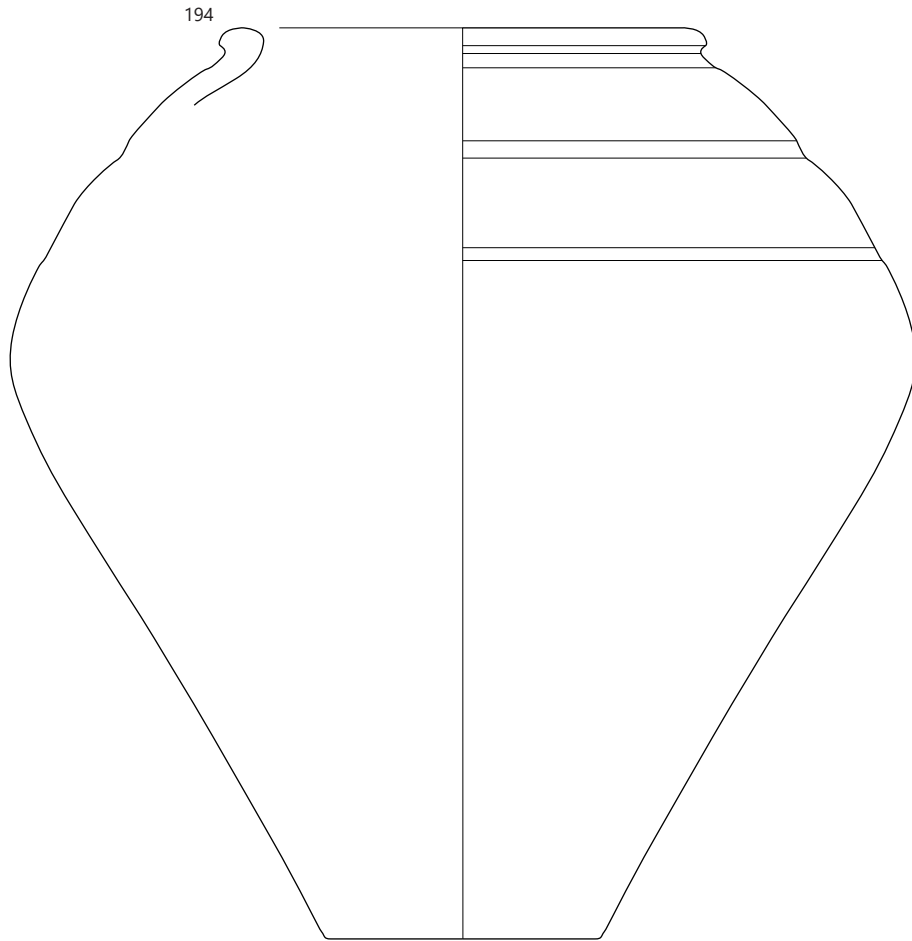

SE 4693, merilo 1 : 4.

202 SE 4693; kv. H38; PN 2772; obd. 1761b; inv. št. PMC R 27325

Fina latenska keramika; GLK 7; lonec; odlomki rahlo izvihanega ustja z ravnim robom in žlebom na vrhu ter trebušastega trupa; vodoravne kanelure na vratu in dve na ramenu, preko globokih poševnih kanelur ali vrezov, ki so potegnjeni preko pokončnih kanelur, tako da oblikujejo cikcak m; F FLK 3; gladka, zglajena in neporozna površina, trda, redki grobi do zelo grobi vključki zdrobljene keramike, apnenca, zmerni fini lističi sljude; b. zelo svetlo rjava, bp. blede rjava do temno siva; v. 7,5 cm; pr. u. 14,5 cm; št. odl. 3; analogija: Krajšek 2015, 121, 194, T. 6: 30, kot predhodnica Ce I.4.1.1.

203 SE 4693; kv. H38; PN 2757c; inv. št. PMC R 29391

Fina latenska keramika; GLK 7; lonec; odlomki rahlo izvihanega ustja z ravnim robom in žlebom na vrhu ter trebušastega trupa; vodoravne kanelure na vratu in dve na ramenu, preko globokih poševnih kanelur ali vrezov, ki so potegnjeni preko pokončnih kanelur, tako da oblikujejo cikcak m; F FLK 3; trda, drobnoznata keramika, z zmernimi vključki zdrobljene keramike; b. svetlo siva; bp. zelo temno siva do črna; pr. u. 14 cm; OHU 20 %; št. odl. 7.

204 SE 4693; kv. H38; PN 2752b; inv. št. PMC R 29392

Fina latenska keramika; GLK 7; lonec; spodnji del z ravnim dnom in ostenjem; na zunanji površini široki navpični potegi glajenja; zgornji del PN 2757c; F FLK 3; b. svetlo siva; bzp. zelo temno siva; bnp. temno sivkasto rjava; pr. d. 10 cm; OHU 5 %; št. odl. 9.

205 SE 4693; kv. H38; obd. 1461; inv. št. PMC R 27781

Fina/groba latenska keramika; GLK 7; lonec; odlomke izvihanega ustja z žlebom na vrhu in ostenja; na ramenu poševno vtisnjene črtice; F FLK 3; porozna, zmerno gosti drobni vključki; b. svetlo rjavosiv; bp. lisasta svetlo rjava do temno siva; v. 6 cm; pr. u. 13,8 cm; št. odl. 1.

206 SE 4871; kv. I38; VZ 2982; obd. 5174

Fina/groba latenska keramika; GLK 13; lonec; odlomki vodoravno zapognjenega ustja in ostenja; dva žlebova na zgornji površini ustja, notranji žleb pod ustjem, metličenje na zunanji površini trupa; F NK 1.2; bolj groba z zmernimi drobnimi vključki sljude, apnenca in kremenca, zaglajena površina; b. sivkasto rjava; bp. siva; v. 4,3 cm; pr. u. 16,8 cm; OHU 40 %; št. odl. 3.

207 SE 4693; kv. H38; PN 2755; obd. 1796; inv. št. PMC R 28043

Groba latenska keramika; GLK 20; skleda z mandljastim robom ustja in stanjšanim vratom; odlomek ustja in ostenja; F GK 3.2; z izluženim apnencem zaradi podepozicije; delno prežgano; b. rjava do črna; v. 6 cm; pr. u. 30 cm; št. odl. 1; 97 g; datacija: vsaj 1. stoletje pr. n. št.

208 SE 4693; kv. H38; PN 2752a; inv. št. PMC R 29393

Groba latenska keramika; GLK 8; lonec; odlomek ostenja z bradavicami; podobno obd. 5170/PN 2582/SE 4740; F GK 3.2; b. zelo temno siva; dl. 3 cm; š. 2,2 cm; št. odl. 1.

209 SE 4693; kv. G38; PN 2839, 2858, 2835; obd. 1760

Groba latenska keramika; GLK 8; lonec z izvihanim zaobljenim ustjem in trebušastim trupom s širokim navpičnim metličanjem

(PN 2835 7 odl.; PN 2858 4 odl.; PN 2839 15 odl.); F GK 3.2; tanjše ostenje; b. črna do zelo temno rjava; pr. u. 13 cm; št. odl. 26; analogija: ali Ce I.4.1.1.

210 SE 4693 na dnu; kv. H38; PN 2699; inv. št. PMC R 29394

Groba latenska keramika; GLK 8; cel večji lonec z izvihanim ustjem (sicer posneto), trebušastim trupom in ravnim dnom; navpično metličanjem na zunanji površini; F GK 3.2; b. zelo temno siva, bnp. sivkasto rjava; pr. u. 17 cm; OHU 25 %; pr. d. 10 cm; OHU 1 %; št. odl. 14; analogija: ali Ce I.4.1.1.

211 SE 4871; kv. H39; PN 2799; inv. št. PMC R 29395

Groba latenska keramika; GLK 8; jajčast lonec; odlomek rahlo izvihanega in odebeljenega ustja in ostenja trupa jajčaste oblike z rahlim metličastim okrasom (valovi na ramenu v navpične potege); ohranjen skoraj v celoti; F GK 3.2; b. zelo temno siva; bp. temno rjave do črne; št. odl. 27; 1302 g.

212 SE 4871; kv. I40; obd. 2029; inv. št. PMC R 28257

Groba latenska keramika; GLK 8; lonec; odlomek izvihanega ustja in ostenja; metličenje na zunanji površini in dolgi cikcak vrezi z nazobčanim orodjem; F GK 3.2; b. temno siva do črna; pr. u. 13,4 cm; št. odl. 1; analogija: predhodnica variante Ce I.4.1.1.

213 SE 4871; kv. I40; obd. 5165

Groba latenska keramika; GLK 4; lonec; odlomki trikotnega ustja in narebrenega ostenja ovalnega trupa; F GK 3.2; (Auerberg lonec); b. črna; v. 5,2 cm; pr. u. 12,5 cm; št. odl. 1.

214 SE 4871; kv. H38; PN 2784; inv. št. PMC R 29396

Groba latenska keramika; GLK 9; večji lonec; ohranjen v večjem delu; odlomki spodnjega dela z ravnim dnom in navpično metličanim ostenjem, odlomki rahlo izvihanega ustja z visokim rahlo narebrenim stožčastim vratom, ki ima oster prelom v široko rame; rob ustja posnet na notranji površini; smolnat prem; F GK 3.1; b. rdečkasto rjava, bp. Temno sivkasto rjava do črna; pr. u. 11,8 cm; OHU 20 %; pr. d. 11,6 cm; OHU 5 %; št. odl. 39; 1346 g; analogija: oblika podobna obd. 2934.

215 SE 4693; kv. H37; obd. 2210; inv. št. PMC R 28408

Groba latenska keramika; GLK 10; lonec z narebrenim vratom; odlomek trikotnega ustja in narebrenega vratu lonca; del PN 2853; F GK 3.2; b. črna, bnp. zelo temno rjava; v. 7 cm; pr. u. 13 cm; št. odl. 1; 74 g; analogija: predhodnica Ce I.2.

216 SE 4693; kv. H38; PN 2853; inv. št. PMC R 29397

Groba latenska keramika; GLK 10; lonec z narebrenim vratom; odlomki trikotnega ustja in narebrenega vratu; del obd. 2210; F GK 3.2; b. črna, bnp. zelo temno rjava; pr. u. 14 cm; št. odl. 3; analogija: predhodnica Ce I.2.

217 SE 4693; kv. H38; PN 2684; obd. 1762; inv. št. PMC R 28003

Groba kuhinjska keramika; GLK 11; cel lonec z neznatno izvihanim ustjem in ravnim robom, bikoničnim trupom in ravnim dnom, na stožčastem vratu široka vodoravna rebra; F GK 3.2; zaglajena zunanji površini; na notranji površini vidne sledi prstov in izdelave na počasnem vretenu; b. temno rjava do črna; v. 21,5 cm; pr. u. 14,8 cm; pr. d. 10,2 cm; št. odl. 22.

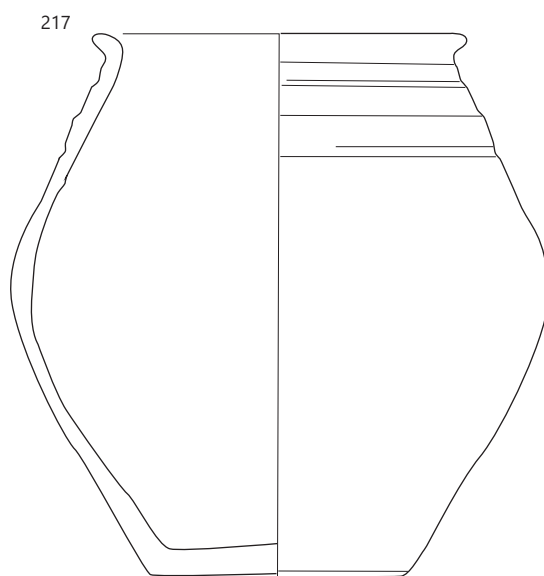
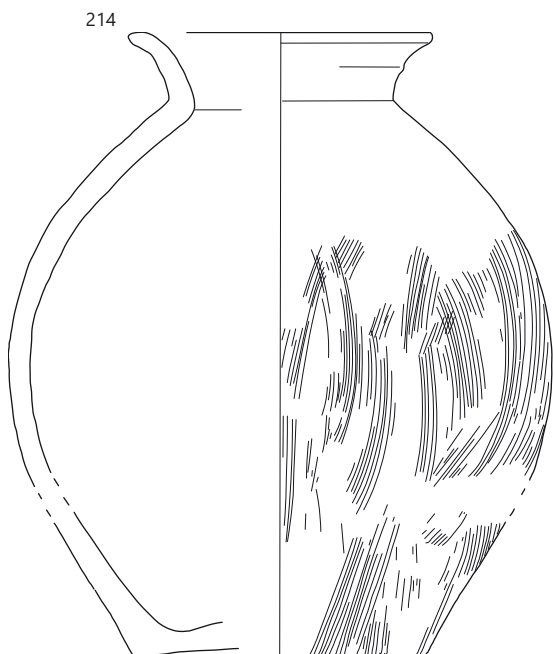
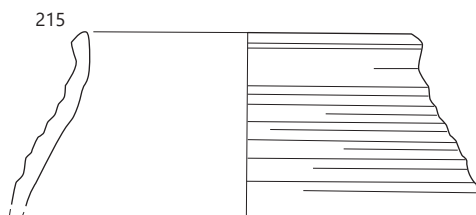
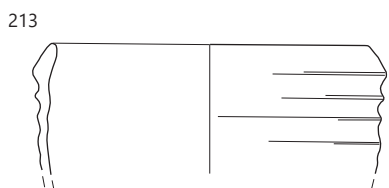
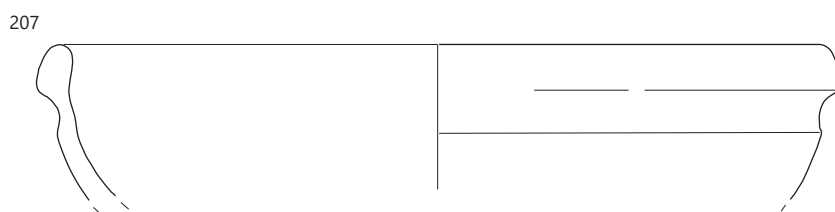
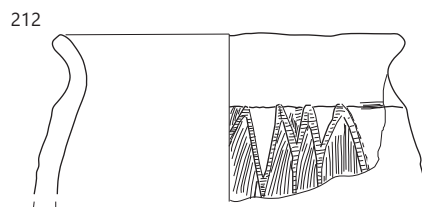
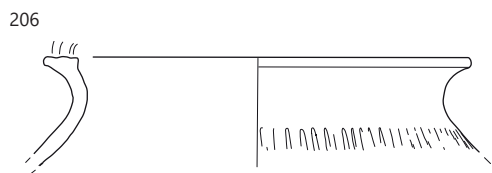
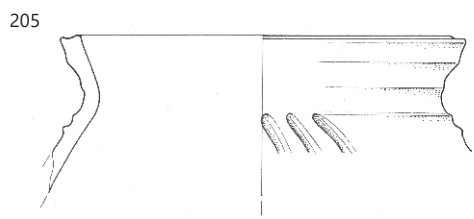
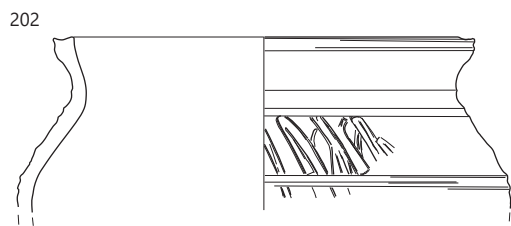

202, 205, 207, 215, 217 SE 4693, 206, 212–214 SE 4871; merilo 1 : 3.

218 SE 4693; kv. H38; PN 2752c; inv. št. PMC R 29398

Groba kuhinjska keramika; Ce I.2.2; lonec; odlomek ostenja s ščipanim okrasom – del obd. 1756/PN 2841; F GK 3.2; prežgano; b. rjava; bp. črna; dl. 4 cm.

219 SE 4693; kv. H38; PN 2841, 2752c; obd. 1756; inv. št. PMC R 27976

Groba kuhinjska keramika; Ce I.2.2; manjši lonec s stožčastim vratom; odlomek izvihanega ustja, narebrenega vratu z dvema globokima kanelurama in rebri ter ovalnega trupa; na zunanji površini pasovi ščipanja; F GK 3.2; b. temno siva, Bzp. zelo temno siva; bnp. temno rjava; dl. 6,2 cm; š. 5,6 cm; št. odl. 2.

220 SE 4693; kv. G,H38; PN 2873b; obd. 1757; inv. št. PMC R 27977

Groba kuhinjska keramika; Ce I.2.2; del PN 2868/obd. 1758; št. odl. 2.

221 SE 4693; kv. G38; PN 2868; obd. 1758; inv. št. PMC R 27978

Groba kuhinjska keramika; Ce I.2.2; manjši lonec s stožčastim vratom; odlomki izvihanega ustja z ravnim robom, narebrenega stožčastega vratu z globokimi kanelurami in rebri ter ovalnega trupa, ki je po celotni zunanji površini okrašen s pasovi ščipanja; F GK 3.2; na notranji površini vidni odtisi lončarjevih prstov; b. v jedru siva, robovi svetlo sivkasto rjavi; bp. zelo temno siva do črna; pr. u. 12,2 cm; št. odl. 9.

222 SE 4693; kv. H38; PN 2775; inv. št. PMC R 29399

Groba kuhinjska keramika; Ce I.4.1.1; lonec z izvihanim ustjem in ravnim robom; odlomki ustja in trebušastega trupa, okrašenega z navpičnim glavničanjem; F GK 3.2; b. črna, bnp. črna do sivorjava; pr. u. 18 cm; OHU 40 %; št. odl. 11.

223 SE 4693; kv. G38; PN 2846; inv. št. PMC R 29400

Groba kuhinjska keramika; Ce I.4.1.1; lonec z izvihanim ustjem in ravnim robom in rahlim žlebom; skoraj cel; odlomki ustja, ravnega dna in trebušastega trupa, okrašenega z navpičnim glavničanjem; F GK 3.2; b. zelo temno siva do temno rjava; pr. u. 16 cm; OHU 55 %; pr. d. 10 cm; OHD 5 %; št. odl. 36.

224 SE 4693; kv. H38; PN 2875; inv. št. PMC R 29401

Groba kuhinjska keramika; Ce I.4.1.1; lonec; odlomek izvihanega ustja z žlebom in odlomki spodnjega dela lonca z ravnim dnom in s širokim metličanjem na zunanji površini; F GK 3.2; smolnat premaz na zunanji površini ustja in vratu; b. temno siva; bzp. in roba rjava; bnp. in roba temno rjava; OHU 5 %; pr. d. 15,5 cm; OHD 5 %; št. odl. 8.

225 SE 4693; PN 4701a; inv. št. PMC R 29402

Groba kuhinjska keramika; Ce I.4.1.1; lonec; ohranjen v celoti; izvihano ustje z ravnim robom in žlebom, jajčast trup, ravno dno na ostenju z globokim glavničanjem izdelan okras tako, da valovi ali ložni potegi na ramenu preidejo v navpično glavničanje na trupu; F GK 3.2; groba izdelava; b. rjava do črna; pr. u. 18 cm; OHU 80 %; pr. d. 9 cm; OHD 5 %; št. odl. 17; analogija: zgodnja varianta.

226 SE 4693; kv. H38; PN 2772b; obd. 1761a; inv. št. PMC R 27324

Groba kuhinjska keramika; Ce I.4.1.1; lonec z izvihanim ustjem in ravnim robom; odlomki ustja, ravnega dna in trebušastega trupa, okrašenega z navpičnim glavničanjem; F GK 3.2; gladka in delno porozna površina; b. črna, bnp. črna do sivorjava; v. 6 cm; pr. u. 18 cm; št. odl. 12; analogija: Krajšek 2015, 121, 194, T. 6: 27.

227 SE 4693; kv. H38; PN 2772; obd. 1761c; inv. št. PMC R 28002

Groba kuhinjska keramika; Ce I.4.1.1; lonec; odlomki rahlo izvihanega ustja z ravnim robom in rahlim žlebom ter ostenja, trebušast trup, navpično in deloma poševno metličanje na zunanji površini; F GK 3.2; b. črna do sivorjava; pr. u. 15,2 cm; OHU 50 %; pr. d. 9,8 cm; OHD 10 %; št. odl. 13.

228 SE 4693; kv. H38; PN 2871; obd. 5166

Groba kuhinjska keramika; Ce I.4.1.1; lonec; odlomek izvihanega ustja in vratu; žleb na robu ustja; F GK 3.2; črn smolnat premaz na zunanji površini; b. zelo temno siva; dl. 5,5 cm; št. odl. 1.

229 SE 4693; kv. H38; PN 2726; obd. 5167; inv. št. PMC R 29727

Groba kuhinjska keramika; Ce I.4.1.1; lonec z izvihanim ustjem in ravnim robom z žlebom, trebušastim trupom s širokim navpičnim metličanjem; odlomki ustja in ostenja; del PN 2797/SE 4914; F GK 3.2; b. zelo temno sivo; bp in roba temno rjava; v. 8,2 cm; pr. u. 17 cm; št. odl. 3.

230 SE 4693; kv. H38; PN 2757a; inv. št. PMC R 29403

Groba latenska keramika; GLK 6–8; grob trebušast lonec; večji del trebušastega trupa s širokim navpičnim metličanjem in cel spodnji del z ravnim dnom; F GK 3.2; b. črna, bp. temno do sivorjava; v. 15 cm; pr. d. 9,8 cm; OHD 10 %; št. odl. 31; analogija: ali Ce I.4.1.1.

231 SE 4693; PN 4701b; inv. št. PMC R 29404

Groba latenska keramika; GLK 6–8 ali Ce I.4.1.1; večji lonec; spodnji del z ravnim dnom in ostenjem z globokim glavničanjem; F GK 3.2; b. temno siva; bzp. rjava do črna; bnp. črna; pr. d. 16 cm; št. odl. 1.

232 SE 4693; kv. H38; PN 2700b; inv. št. PMC R 29405

Groba kuhinjska keramika; lonec; odlomka ravnega dna s širokim metličanjem na zunanji površini; F GK 3.2; b. črna bzp. rjava; bnp. temno rjava; OHD 5 %; št. odl. 2.

233 SE 4871; kv. G,H38,39; obd. 1346; inv. št. PMC R 27679

Groba latenska keramika; Ce I.4.1.1; lonec z izvihanim ustjem in žlebom; odlomki ustja, trebušastega trupa in ravnega dna, okrašen z metličanjem na zunanji površini; ohranjen skoraj v celoti; F GK 3.2; b. črna do rjava; pr. u. 15 cm; OHU 10 %; pr. d. 9 cm; OHD 10 %; št. odl. 17; 462 g.

234 SE 4871; kv. H39; PN 2887; inv. št. PMC R 29406

Groba latenska keramika; lonec; odlomki ravnega dna in ostenja, okrašen z metličanjem na zunanji površini; F GK 3.2; b. črna; bp. rjava; pr. u. 15 cm; OHU 10 %; pr. d. 9 cm; OHD 10 %; št. odl. 3.

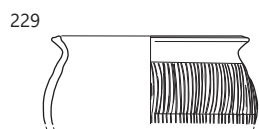
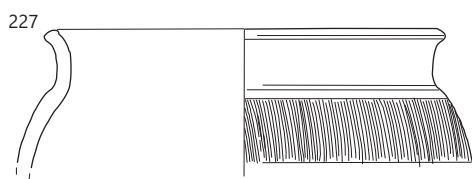
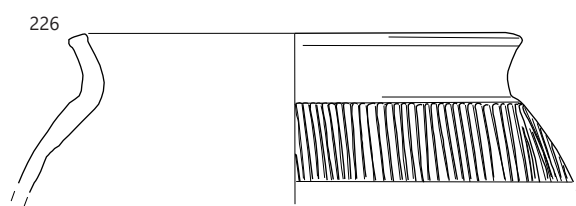
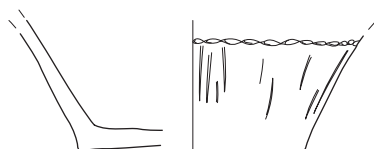
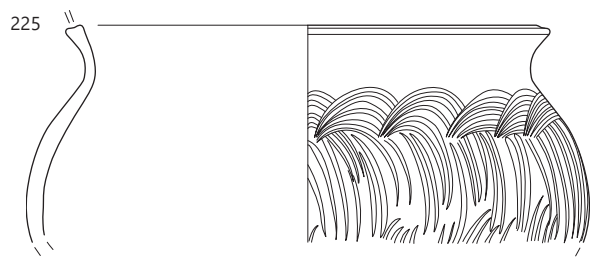
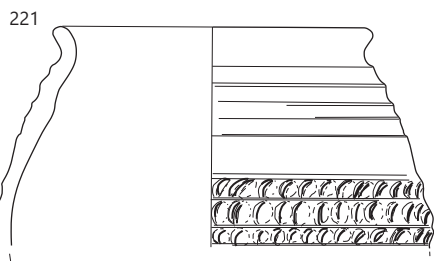

235 SE 4871; kv. I38; VZ 2995; obd. 5175

Groba latenska keramika; GLK 21; skleda z uvihanim ustjem; odlomek ustja in ostenja; žleb na ustju (del PN 2975 v plasti SE 4914); F GK 3.2; prostoročna izdelava; b. sivorjava; pr. u. 19 cm; OHU 15 %; št. odl. 1.

236 SE 4693; kv. G38; PN 2869a; inv. št. PMC R 29407

Groba kuhinjska keramika; Ce II.4; trinožnik; odlomka dna in trapezaste noge; na zunanji površini noge rahlo vodoravno glavničenje; ožgana notranji površini dna zaradi uporabe; F GK 3.2; b. rjava; bp. sivkasto rjava; š. 10 cm; v. 7,2 cm; št. odl. 2; 124 g.

237 SE 4693; kv. H38; PN 2744; inv. št. PMC R 29408

Groba kuhinjska keramika; Ce II.4.1.1; trinožnik; odlomki uvihanega ustja in lečastega trupa; kanelirano na zunanji površini; F GK 3.2; b. črna; pr. u. 23 cm; OHU 25 %; št. odl. 6; analogija: enak ali isti s PN 2844.

238 SE 4693; kv. H38; PN 2844a; obd. 5168

Groba kuhinjska keramika; Ce II.4.1.1; trinožnik; odlomek uvihanega ustja in narebrenega ostenja; F GK 3.2; b. črna; bzp. črna do sivorjava; v. 7,3 cm; pr. u. 26,4 cm; št. odl. 3; analogija: zgodnja varianta.

239 SE 4693; kv. H38; PN 2757b; inv. št. PMC R 29454

Groba kuhinjska keramika; Ce VII.3.1; Pokrov; odlomek kljukastega ustja in visokega stožčastega trupa; na zunanji površini ustja dva žleba in nad njima lončarski znak IIII; F GK 3.2; zaglajena zunanji površini, dodelana na hitrem vretenu, na notranji površini sledi prstov in izdelave na počasnem vretenu; na notranji površini ožgani organski ostanki; b. črna; bzp. črna do temno rjava; pr. u. 10 cm; OHU 25 %; št. odl. 1; analogija: Krajšek 2015, 168, tip VII.3.1.

240 SE 4871; kv. I,H39; obd. 2028; inv. št. PMC R 28256

Groba latenska keramika; GLK 22; pekva; masivni ročaj, okroglega preseka, nov lom z obd. 1357/SE 4770; F GK 3.2; prostoročna izdelava; b. zelo temno siva, bp. sivkasto rjava; dl. 16,5 cm; š. ročaja 3,5 cm; št. odl. 1.

241 SE 4693; kv. G38; PN 2852; obd. 1770; inv. št. PMC R 28017

Amfora Dr. 2–4; odlomek vratu; F A italška, redki vključki; b. svetlo rdeča; bp. blede roza; dl. 9 cm; št. odl. 1; 131 g.

242 SE 4693; kv. H38; PN 2725

Amfora Dr. 6B; odlomki trupa; skoraj cela skupaj PN 2700; F A6; b. rdečkasto rumena; št. odl. 6; 240 g.

243 SE 4693; kv. H38; PN 2700; obd. 1766; inv. št. PMC R 28007

Amfora Dr. 6B; odlomki ročajev in velikega dela ostenja; F A6; b. rdečkasto rumena; št. odl. 39; 3026 g.

244 SE 4693; kv. G,H38; PN 2873a; inv. št. PMC R 29409

Vzhodna amfora; odlomek ostenja; b. rdečkasto rjava; dl. 8 cm; št. odl. 2; 222 g.

245 SE 4693; kv. G38; PN 2868a; inv. št. PMC R 29410

odlomka ostenja amfore ali namiznega dvoročajnega vrča; dl. 7 cm; š. 4,8 cm; št. odl. 2; 22 g.

246 SE 4836; kv. I37; PN 2736; inv. št. PMC R 24678

Žeton iz neprosojnega, iz temno modrega stekla; pr. žetona 2,1 cm; št. odl. 1.

247 SE 4836; kv. I37; obd. 1352; inv. št. PMC R 27684

Svetla namizna keramika; glinenka, fin lonec ali dvoročajni vrč; odlomek na zunanji površini fino glajenega ostenja; del PN 2646, 2675, 2680; F N 1.1; posamezni vključki; b. svetlo rdeča; bzp. svetlo rdečkasto rjava; dl. 5,4 cm; št. odl. 2.

248 SE 4846; kv. H,I38; obd. 4357

Italška sigilata; Consp. K; vrč; odlomek ostenja z nastavkom za ročaj; F ITS Padana B; dl. 4 cm; št. odl. 1.

249 SE 8757; kv. M52; obd. 5068

Svetla namizna keramika; odlomek ostenja dvoročajnega vrča z napisom ...Λ Λ LE . S; vrezan grafit pred žganjem, med kanelurama na ramenu, tik pod ročajem, grške črke ali kurziva; F N 1.1; b. roza; v. 4,5 cm; št. odl. 1.



250 SE 4768; kv. I36; PN 2661; Arhej

Novec; sestercij; Augustus (18–15 pr. n. št.).

238



240

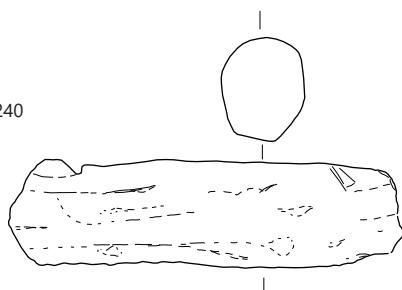

246



249



∴ 238 SE 4693, 240 SE 4871, 246 SE 4836, 249 SE 8757; 246 merilo 1 : 2, ostalo merilo 1 : 3.

- 251** SE 4768; kv. I37; PN 2687; obd. K-1010; inv. št. PMC R 26248
Ploščat predmet; iz zelo tanke pločevine; z rahlo zavihanimi robovi na daljših straneh; pravokotne oblike, osrednji del poškodovan (korodiran); bron; dl. 3,5 cm; š. 1,3 cm; št. odl. 1.
- 252** SE 4768; kv. I37; VZ 2892; obd. K-1172; inv. št. PMC R 27165
Žebliček obuvala; železo; dl. 1,1 cm; š. 0,7 cm; db. 0,2 cm; št. odl. 1.
- 253a** SE 4768; kv. G36; PN 2734; obd. K-1130; inv. št. PMC R 26920
Del ročaja in rezila noža; železo; dl. 7,3 cm; š. 2,4 cm; db. 0,4 cm; št. odl. 1.
- 253b** SE 4768; kv. G36; PN 2733; obd. K-1011; inv. št. PMC R 26249
Odlomek predmeta; ploščat; dva kraka zaključena, ostalo poškodovano; železo; dl. 3,7 cm; š. 2,6 cm; db. 0,2 cm; št. odl. 1.
- 253** SE 4768; kv. I36; PN 2660c
Kijast žebliček; železo; št. odl. 1.
- 254** SE 4768; kv. I37; PN 2685; obd. 1753c; inv. št. PMC R 27974
Italska sigilata; Aretina A skodelica (nedoločljiv tip); odlomek ostenja; F ITS Aretina A; dl. 3,5 cm; š. 2,5 cm; št. odl. 1.
- 255** SE 4768; kv. H,I37; obd. 2092; inv. št. PMC R 28314
Italska sigilata; Consp. 24.3; konična skodelica; odlomek ustja in ostenja; F ITS Padana B; š. 2,6 cm; št. odl. 2; datacija: srednjeavgustejsko–tiberijsko.
- 256** SE 4768; kv. I37; VZ 2914; obd. 5500a
Italska sigilata; Consp. 24 ali 31; skodelica; odlomek ustja in ostenja; F ITS Padana B; b. rumenkasto rdeča; dobro ohranjen, bleščeč, homogen, rdeč premaz; pr. u. 10 cm; OHU 5 %; št. odl. 1.
- 257** SE 4768; kv. I36; PN 2658; obd. 1752a; inv. št. PMC R 27970
Italska sigilata; Consp. 20 ali 21; odlomek ostenja krožnika; verjetno del PN 2617; F ITS Aretina A; dl. 1 cm; š. 1 cm; št. odl. 1; datacija: do sr. 1. stoletja.
- 258** SE 4768; kv. I36; PN 2659; obd. 1752b; inv. št. PMC R 27971
Italska sigilata; Padana B krožnik; odlomek ustja in ostenja; F ITS Padana B; dl. 2 cm; š. 1 cm; OHU 5 %; št. odl. 1.
- 259** SE 4768; kv. I37; PN 2693a; obd. 1753a; inv. št. PMC R 27972
Italska sigilata; Padana B krožnik; odlomek dna; F ITS Padana B; dl. 2 cm; š. 1 cm; št. odl. 1.
- 260** SE 4768; kv. I37; PN 2673; obd. 1753b; inv. št. PMC R 27973
Italska sigilata; Padana B krožnik; odlomek krožnika; F ITS Padana B; dl. 3,8 cm; š. 3,3 cm; št. odl. 1.
- 261** SE 4768; kv. I37; PN 2668; inv. št. PMC R 29411
Italska keramika tankih sten; Mgdb 28; odl. dna skodelice; F KTS 2 (Mgdb A); b. svetlo rdeča; pr. d. 4 cm; št. odl. 1.
- 262** SE 4768; kv. I37; PN 2672; inv. št. PMC R 29412
Italska keramika tankih sten; odl. ostenja skodelice; F KTS 10a; št. odl. 1.
- 263** SE 4768; kv. I37; PN 2674; inv. št. PMC R 29413
Italska keramika tankih sten; Mgdb 50; polkrožna skodelica z žlebom; odlomek ostenja; F KTS 6 (Mgdb B); b. rdečkasto rjavo; š. 2,3 cm; v. 3,2 cm; št. odl. 5.
- 264** SE 4768; kv. I37; obd. 1344b; inv. št. PMC R 27677
Italska keramika tankih sten; Mgdb 50; polkrožna skodelica z žlebom; odlomek ostenja; F KTS 6 (Mgdb B); b. rjava; dl. 1,7 cm; št. odl. 1.
- 265** SE 4768; kv. I37; obd. 1344c; inv. št. PMC R 27678
Italska keramika tankih sten; Mgdb 50; polkrožna skodelica; odlomka dna in ostenja; F KTS 2 (Mgdb A); prežgano do črne; b. oker; pr. d. 5 cm; št. odl. 2.
- 266** SE 4768; kv. I37; PN 2690
Italska keramika tankih sten; Mgdb 115; polkrožna skodelica; odlomki ostenja s peskanjem na zunanji površini; F KTS 15 (Mgdb F); b. oranžna; na zunanji površini rdeč premaz; dl. 1,5 cm; št. odl. 1.
- 267** SE 4768; kv. I37; obd. 1344a; inv. št. PMC R 27676
Lokalna keramika tankih sten; Ce VI.1.6 (Consp. 22.6); konična skodelica; odlomka ostenja; F N 3.1; spolirane zunanje površine; b. svetlo rdeča; dl. 2,7 cm; št. odl. 2.
- 268** SE 4768; kv. I37; PN 2675, 2680; inv. št. PMC R 29414
Svetla namizna keramika; glinenka, fin lonec ali dvoročajni vrč; odlomek ostenja iz fine prečiščene keramike s polirano površino, del PN 2646, obd. 1352; F N 1.1; zelo trda in prečiščena, verjetno uvožena; b. oker; dl. 3 cm; št. odl. 2.
- 269** SE 4768; kv. I36; PN 2665; obd. 1778; inv. št. PMC R 28024
Groba latenska keramika; Ce I.2.2; lonec z narebrenim vratom; odlomek ustja, kaneliranega vratu in ostenja; na zunanji površini pasovi ščipanja; F GK 3.2; b. svetlo siva; bp. zelo temno siva; š. 9 cm; v. 10,2 cm; št. odl. 7; 183 g.
- 270** SE 4768; kv. I36; PN 2666; inv. št. PMC R 29415
Groba latenska keramika; GLK 6–8 ali Ce I.4.1.1; lonec; spodnji del; odlomki ravnega dna in ostenja z navpičnim glavničanjem (enako PN 2692); F GK 3.2; b. temno siva, robovi, svetlo rjava, bp. rjava do črna; pr. d. 11,5 cm; št. odl. 18; 634 g.
- 271** SE 4768; kv. I37; PN 2692; inv. št. PMC R 29416
Groba latenska keramika; GLK 6–8 ali Ce I.4.1.1; lonec; odlomki ravnega dna in ostenja z navpičnim glavničanjem (enako PN 2666); F GK 3.2; b. temno siva, robovi, svetlo rjava, bp. rjava do črna; št. odl. 14; 282 g.



∴ 251–274 SE 4768, 277–299 SE 4770; 274 merilo 1 : 3, ostalo merilo 1 : 2.

272 SE 4768; kv. I36,37; obd. 1362; inv. št. PMC R 27694
Groba kuhinjska keramika; Ce II.4; trinožnik; odlomek trapezaste noge s črnim smolnatim premazom na zgornji polovici zunanje površine noge; stojna ploskev zavita navznoter; F GK 1.2; b. temno siva; robovi rdeči; bp. rjava; š. 7 cm; v. 5,8 cm; št. odl. 1.

273 SE 4768; kv. I37; PN 2688; inv. št. PMC R 29460
Amfora Dr. 6B; odlomek ostenja amfore; F A6; b. svetlo rjava/roza (7.5YR 7/4); dl. 7 cm; št. odl. 1; 84 g.

274 SE 4768; kv. I37; obd. 1345, 1145; inv. št. PMC R 27663
Korenčkasta amfora Camulodunum 189; zgornji del amfore; narebreno ostenje, prstanasto ustje, ročaji D preseka in C profila; F A2; notranja površina s sledmi smole; b. oker/roza (7.5YR 7/4); bnp. siva (10YR 5/1) bzp. svetlo siva/bledo rumena (2.5Y 8/2-7/2); v. 22,5 cm; pr. u. 9,8 cm; OHU 40 %; š. ročaja 3 cm; št. odl. 7.



275 SE 2867; kv. G38; obd. 1330; inv. št. PMC R 27633
Korenčkasta amfora Camulodunum 189; odlomki ostenja obd. 1345; F A2; št. odl. 7; 96 g.

276 SE 4770; kv. I36; PN 6060; VZ 2860; inv. št. PMC N 7610
Novec; kvinarij; Rimska republika (47-46 pr. n. št.).

277 SE 4770; kv. I37; PN 6089; obd. S-1005; inv. št. PMC R 27004

Jantar; obesek v obliki ptice s predrtino; dl. 1,4 cm; š. 1,1 cm; db. 0,2 cm; št. odl. 1.



278 SE 4770; kv. I36; VZ 2824; obd. K-1076; inv. št. PMC R 26318

Del peresovine fibule; okroglega preseka. bron; dl. 0,8 cm; š. 0,7 cm; db. 0,3 cm; št. odl. 1.

279 SE 4770; kv. I36; VZ 2839; obd. K-1229; inv. št. PMC R 27153

Pravokotna napisna ploščica; jezičaste oblike; okrogla predrtina; bron; dl. 2,9 cm; š. 1,2 cm; št. odl. 1.

280 SE 4770; kv. I36; VZ 2823; obd. K-1228; inv. št. PMC R 27151

Okov s predrtino; iz polkrožno zvite pločevine; bron; dl. 0,1 cm; š. 0,5 cm; št. odl. 1.

281 SE 4770; kv. I36; PN 6061; VZ 2847; obd. K-1115; inv. št. PMC R 26994

Spirala in žični členi; v šestih kosih; zankasto oblikovani; bron; št. odl. 6.

282 SE 4770; kv. H52; PN 6074; VZ 2811; obd. K-1064; inv. št. PMC R 26310

Igla za vreteno; odlomljena; pravokotnega preseka, na debelejšem delu tordirana; bron; dl. 2,8 cm; db. 0,2 cm; št. odl. 1.



283 SE 4770; kv. I36-38; VZ 2870; obd. K-1016; inv. št. PMC R 26254

Žbljiček brez glavice; kovan; majhen; pravokoten presek trna, ki prehaja neposredno v glavico; železo; dl. 1,2 cm; š. 0,3 cm; št. odl. 1.

284 SE 4770; kv. I36; VZ 2857; obd. K-1137; inv. št. PMC R 27160

Žbljiček obuvala; stožčasta glavica; trn pravokotnega preseka; železo; dl. 0,9 cm; š. 0,9 cm; db. 0,2 cm; št. odl. 1.

285 SE 4770; kv. I38; VZ 2872; obd. K-1148; inv. št. PMC R 27162

Žbljiček obuvala; železo; dl. 1,5 cm; š. 1 cm; db. 0,3 cm; št. odl. 1.

286 SE 4770; kv. I36; VZ 2831; obd. K-1151; inv. št. PMC R 27152
Žbljiček obuvala; železo; dl. 0,7 cm; š. 1,1 cm; db. 0,4 cm; št. odl. 1.

287 SE 4770; kv. I36; VZ 2804; obd. K-1153; inv. št. PMC R 27145

Žbljiček obuvala; železo; dl. 1 cm; š. 0,9 cm; db. 0,3 cm; št. odl. 1.

288 SE 4770; kv. I36; VZ 2842; obd. K-1174; inv. št. PMC R 27154

Žbljiček obuvala; železo; dl. 1 cm; š. 0,7 cm; db. 0,3 cm; št. odl. 1.

289 SE 4770; kv. I36; VZ 2844; obd. K-1176; inv. št. PMC R 27155

Žbljiček obuvala; železo; dl. 0,8 cm; š. 0,6 cm; db. 0,2 cm; št. odl. 1.

290 SE 4770; kv. I36; VZ 2875; obd. K-1179; inv. št. PMC R 27163

Žbljiček obuvala; železo; dl. 1 cm; š. 0,8 cm; db. 0,2 cm; št. odl. 1.

291 SE 4770; kv. I36; VZ 2869; obd. K-1180; inv. št. PMC R 27161
Žbljiček obuvala; železo; dl. 1,1 cm; š. 0,6 cm; db. 0,2 cm; št. odl. 1.

292 SE 4770; kv. I36; VZ 2877; obd. K-1185; inv. št. PMC R 27164

Žbljiček obuvala; železo; dl. 1,2 cm; š. 1 cm; db. 0,2 cm; št. odl. 1.

- 293** SE 4770; kv. I36; VZ 2849; obd. K-1210; inv. št. PMC R 27156
Žebliček obuvala; železo; dl. 0,4 cm; š. 0,8 cm; db. 0,3 cm; št. odl. 1.
- 294** SE 4770; kv. I36; VZ 2850; obd. K-1211; inv. št. PMC R 27157
Žebliček obuvala; železo; dl. 0,8 cm; š. 0,8 cm; db. 0,3 cm; št. odl. 1.
- 295** SE 4770; kv. I36; VZ 2853; obd. K-1219; inv. št. PMC R 27158
Žebliček obuvala; železo; dl. 0,6 cm; š. 0,9 cm; db. 0,2 cm; št. odl. 1.
- 296** SE 4770; kv. I36; VZ 2809; obd. K-1221; inv. št. PMC R 27147
Žebliček obuvala; železo; dl. 1 cm; š. 1,2 cm; db. 0,3 cm; št. odl. 1.
- 297** SE 4770; kv. I36; VZ 2805; obd. K-1227; inv. št. PMC R 27146
Žebliček obuvala s krožnimi izboklinami na spodnji strani glavice; polkroglasta glavica; trn pravokotnega preseka, zviti; železo; dl. 1,3 cm; š. 1 cm; db. 0,2 cm; št. odl. 1.
- 298** SE 4770; kv. I36; VZ 2819; obd. K-1231; inv. št. PMC R 27149
Žebelj; železo; dl. 6,8 cm; š. 1,6 cm; db. 0,5 cm; št. odl. 1.
- 299** SE 4770; kv. I36; VZ 2818; obd. K-1232; inv. št. PMC R 27148
Žebliček obuvala s krožnimi izboklinami na spodnji strani glavice; železo; dl. 1 cm; š. 0,7 cm; db. 0,2 cm; št. odl. 1.
- 300** SE 4770; kv. I37; PN 2638; obd. K-1101; inv. št. PMC R 26916
Žebelj; kvadraten presek trna, okrogla stožčasta glavica; železo; dl. 7,9 cm; š. 1,3 cm; db. 0,4 cm; št. odl. 1.
- 301** SE 4770; kv. I36; PN 2617; obd. 1773; inv. št. PMC R 28
Italska sigilata; Consp. 20 ali 21; krožnik; odlomek prstanastega dna in ostenja; koncentrična žleba na notranji površini dna; F ITS Aretina A; b. rumenkasto rdeče; dobro ohranjen, bleščeč, rdeč premaz; v. 2,5 cm; pr. d. 8 cm; OHD 1 %; št. odl. 1.
- 302** SE 4770; kv. I36–I38; VZ 2840; obd. 5500b
Italska sigilata; Consp. 24 ali 31; odlomek ustja in ostenja skodelice; F ITS Padana B; b. rumenkasto rdeča; srednje ohranjen, bleščeč, se lušči, homogen, rdeč; dl. 2 cm; š. 1 cm; OHU 5 %; št. odl. 1.
- 303** SE 4770; kv. I37; PN 2648; obd. 1774; inv. št. PMC R 28021
Italska sigilata; Padana B krožnik; odlomek dna; F ITS Padana B; dl. 3 cm; š. 2 cm; št. odl. 1.
- 304** SE 4770; kv. I37; PN 2641; inv. št. PMC R 29417
Italska keramika tankih sten; Mgdb 36–37; skodelica; odlomek ostenja s koleščkanim okrasom; F KTS 10a; b. oker; temno rjav premaz; dl. 2,3 cm; št. odl. 1.
- 305** SE 4770; kv. I36; PN 2629; inv. št. PMC R 29418
Italska keramika tankih sten; Mgdb 68; polkrožna skodelica; odlomek ostenja; F KTS 8 (Mgdb C); b. zelo temno siva; š. 2,5 cm; št. odl. 1.
- 306** SE 4770; kv. I36; PN 2621; obd. 1772; inv. št. PMC R 28019
Italska keramika tankih sten; Mgdb 68; polkrožna skodelica; odlomek dna in ostenja; F KTS 8 (Mgdb C); b. zelo temno siva; pr. d. 3,5 cm; št. odl. 1.
- 307** SE 4770; kv. I37; PN 2653; inv. št. PMC R 29419
Lokalna keramika tankih sten; Ce VI.1.6 (Consp. 22.6); manjša bikonična skodelica; odlomek ustja in ostenja; F N 3.1; rahlo prežgano; b. svetlo rdeča; dl. 4,8 cm; št. odl. 1.
- 308** SE 4770; kv. I37; PN 2643; inv. št. PMC R 29420
Svetla namizna keramika; Ce VI.1.6 (Consp. 22.6); manjša bikonična skodelica; odlomek ustja in ostenja; F N 3.1; podobno KTS 2; b. svetlo rdeča, na zunanji površini ustja rahlo sivkasto dimljena; dl. 3,5 cm; št. odl. 1.
- 309** SE 4770; kv. I36; PN 2624, 2635, 2637, 2620, 2630; inv. št. PMC R 29421
Fina latenska keramika; SLK 6; bikonični lonec z narebrenim vratom; več odlomkov kratkega izvihane ustja in ostenja; dno verjetno PN 2598 in del ustja PN 2605/SE 4740; F FLK 4; trda, spolirana zuja površina; b. zelo blede rjava; pr. u. 12 cm; št. odl. 6.
- 310** SE 4770; kv. I36–37; PN 2634, 2628, 2640; inv. št. PMC R 29422
Fina latenska keramika; Ce I.7.2; bikoničen lonec; odlomki ostenja; narebren vrat s pasom koleščkanja; F FLK 2; b. rdečkasto rumena; dl. 4,5 cm; št. odl. 3.
- 311** SE 4770; kv. I36; PN 2627; inv. št. PMC R 29423
Svetla namizna keramika; vrč; odlomek trakastega ročaja z ostenjem; F FLK 4; prežgano, trda; b. siva; bp. oker; š. ročaja 2,2 cm; št. odl. 1.
- 312** SE 4770; kv. I36; PN 2632; inv. št. PMC R 29424
Italska keramika tankih sten; kozarec; odlomek ravnega dna in ostenja; F KTS 4 (Mgdb A ned.); b. siva, bp. oranžna; dl. 2 cm; št. odl. 1.
- 313** SE 4770; kv. I37; PN 2646; inv. št. PMC R 29425
Svetla namizna keramika; fin lonec ali dvoročajni vrč; odlomek prstanastega z ostenjem in z glajeno zujo površino; del ostenja pod obd. 1352, PN 2675, 2680, 2639; F N 1.1; b. svetlo rdeča; bzp. oker; pr. d. 9 cm; OHD 35 %; št. odl. 5; 66 g.
- 314** SE 4770; kv. I36; obd. 1380; inv. št. PMC R 27717
Italska kuhinjska keramika; Goudineau 13–15, 28–30; pekač; odlomek ravnega dna; F IKK1pr; dl. 1,5 cm; št. odl. 2.
- 315** SE 4770; kv. I37; PN 2651; inv. št. PMC R 29426
Groba latenska keramika; GLK 11; grob bikoničen lonec; odlomki ostenja z žlebljenim okrasom in pasovi rahlega metliččenja v valovih; F GK 3.2; zelo groba izdelava, prostoročno; b. siva; dl. 12 cm; š. 10 cm; št. odl. 3; 156 g.

316 SE 4770; kv. I37; PN 2591; inv. št. PMC R 29427

Groba kuhinjska keramika; Ce I.4.1.1; odlomek lonca z izvihanim ustjem in ravnim robom; F GK 3.2; b. rjava; dl. 3,5 cm; št. odl. 1.

317 SE 4770; kv. I36; PN 2625; inv. št. PMC R 29428

Groba kuhinjska keramika; Ce II.4.1.1; trinožnik; odlomek uvihanega ustja in kaneliranega ostenja; F GK 3.2; b. črna; š. 5 cm; v. 4 cm; št. odl. 1.

318 SE 4770; kv. I37; PN 2650; inv. št. PMC R 29429

Groba kuhinjska keramika; trinožnik; odlomek dna in noge; F GK 3.2; b. črna; bp. z robovi sivorjava; dl. 8,2 cm; št. odl. 1; 138 g.

319 SE 4770; kv. I36; PN 2622; inv. št. PMC R 29430

Groba kuhinjska keramika; pokrov; odlomek kljukastega ustja in ostenja z globokim vodoravnim glavničanjem; F GK 3.2; b. siva; bp. temno sivkasto rjava; š. 4,3 cm; št. odl. 1.

320 SE 4770; kv. I,H38; obd. 1357; inv. št. PMC R 27691

Groba kuhinjska keramika; pekva; ostenje z zaključnim delom masivnega ročaja, okroglega preseka; nov lom z obd. 2028/SE 4871; F GK 3.2; prostoročna izdelava; b. zelo temno siva, bp. sivkasto rjava; dl. 6 cm; š. ročaja 6 cm; št. odl. 7; 246 g; analogija: PEKVA nov tip.

321 SE 4770; kv. I36; PN 2636; inv. št. PMC R 29457

Amfora Dr. 2–4; odlomki vratu in ostenja; F A5; na zunanji površini tanka engoba; b. zunanje površine roza barve (7.5YR 7/3), prelom rdečkasto rumene barve (5YR 6/6), notranja površina svetlo rdečkasto rjava (5YR 6/4); št. odl. 2.

322 SE 4770; kv. I,H38; obd. 1359; inv. št. PMC R 27663

Korenčkasta amfora Camulodunum 189; narebreno ostenje amfore; deli obd. 1345; F A2; b. bež; št. odl. 2.

323 SE 4770; kv. I36; PN 2618; obd. 1771a; inv. št. PMC R 28018

odlomek talilnega lončka; dl. 3,8 cm; š. 3 cm; št. odl. 1.

324 SE 4770; kv. I36; PN 2633

Granitna plošča; kamen; št. odl. 1; 222 g.

325 SE 4826; kv. I,J39; obd. 1571; inv. št. PMC R 27866

Keramika s črnim premazom; Lamboglia 5/7; skodela; odlomka ustja in ostenja; žleb pod ustjem; F KČP porozni fabrikat; črn premaz; dl. 3,4 cm; v. 2 cm; št. odl. 2.

326 SE 4826; kv. I,J39; obd. 1967

Italska sigilata; Consp. R13, dvoročajna skodelica Sarius; dvoročajna skodelica; odlomek ostenja z reliefnim okrasom; na vrhu friza jajčni venec; F ITS Sarius; dl. 2 cm; št. odl. 1.

327 SE 4959; kv. I43; obd. 1490

Italska keramika tankih sten; O; št. odl. 2.

328 SE 4971; kv. J43; PN 2877

Tesla; železo; št. odl. 1.

329 SE 4999; kv. I41; obd. 1501; inv. št. PMC R 27813

Svetla namizna keramika; Ce II.1.1; bikonična skleda; odlomka ustja, ostenja in trakastega ročaja; F N 1.1; b. rumenkasto rdeča; pr. u. 16 cm; št. odl. 2.

330 SE 4999; kv. I41; obd. 1500; inv. št. PMC R 27812

Svetla namizna keramika; Ce IV.1.1.2; vrč; odlomki ustja, ročaja in vratu; F N 1.1; b. rdeča; pr. u. 7 cm; št. odl. 5.

331 SE 4999; kv. J43; obd. 4120; inv. št. PMC R 29538

Svetla namizna keramika; Ce VII.1.1; pokrov; odlomek polkrožnega ostenja in ročno izdelanega okroglega držaja; vidni sledovi prstov; F N 1.1; b. roza; š. 10,3 cm; v. 4 cm; št. odl. 1.

332 SE 6003; kv. J43; obd. 1557b

Svetla namizna keramika; Ce IV.1.1.3; enoročajni vrč; odlomki trikotnega ali pokončnega klekastega ustja, ozkega cilindričnega vratu, ostenja in trakastega ročaja; odlomki kroglastega trupa in nizkega prstanastega dna; F N 1.1; b. rdečkasto rumena; pr. u. 5,8 cm; pr. d. 4,8 cm; š. ročaja 3,8 cm; št. odl. 2.

333 SE 6003; kv. J43; obd. 1557a

Svetla namizna keramika; Ce IV.1.1.2; najmanj 8 enoročajnih vrčev z ustjem v obliki lijakastega ovratnika, trakastim ročajem in kroglastim trupom s prstanastim dnom (povpr. pr. ustja 6–6,6 cm, eden manjši vrček s pr. u. 4 cm; v povprečju pr. dna 10–12 cm, manjši vrček s pr. dna 8 cm, izstopa F N 1.1; b. rdečkasto rumena, bzip. bež do roza; št. odl. 562.

334 SE 6006; kv. J42; PN 2821; obd. K-1258

Fibula Aucissa, var. Riha 5.2.4; bron; dl. 4,8 cm; š. 1,9 cm; v. 2,7 cm; št. odl. 1; analogija: Riha 1979, 119–121.

335 SE 6006; PN 2822; obd. K-1442; inv. št. PMC R 26753

Naličnica čelade; okrasno rebro ob robovih; železna pločevina, na zunanji strani bronasta obloga; viden polkrožno zaključen spodnji rob in del roba na zgornji strani; bron; dl. 10,4 cm; š. 9,4 cm; db. 0,3 cm; št. odl. 12.

336 SE 6006; kv. J42; PN 2823; obd. 1485, 1378; inv. št. PMC R 27743

Italska sigilata; Consp. 18.2; skoraj cel sigilatni pladenj s pravokotnim žigom SE-RI/CREST (M. Serius Crestus–OCK 1901); pravokoten žig (tip 262,19 × 10 mm), dvovrstičen, vrstici ločeni s črto, črka S zrcalno, okrogla pika; na zunanji strani dna grafit X | VIII XX (v. 7–17 mm); F ITS Padana B; b. svetlo rdečkasto rjava (2.5YR 7/4); dobro ohranjen, mat, rdeč (2.5YR 4/8) premaz, po celotni površini, na prstanastem dnu vidni odtisi prstov lončarja; v. 5 cm; pr. u. 32,5 cm; OHU 50 %; pr. d. 12,5 cm; OHD 10 %; št. odl. 2; 64 g; analogija: varianta žiga nima primerjav v OCK; žig: M. SERIVS CRESTVS (OCK 1901); datacija: oblika: 10 pr. n. št., pogosto v poznoavgustejskem do tiberijskega obdobja (v Padski do sredine 1. stoletja n. št.); žig: 15 pr. n. št.–5 n. št. (OCK).

337 SE 4828; kv. J41; obd. 2070; inv. št. PMC R 28295

Groba kuhinjska keramika; Ce II.4.1.3; trinožnik; odlomek uvihanega ustja, lečastega recipienta z gladko površino, dna in trikotnimi nogami; F GK 1.2; b. črna; bp. svetlo rjava do črna; v. 7,4 cm; pr. u. 17,9 cm; pr. d. 14,9 cm; št. odl. 1.

338 SE 6199; kv. K44; VZ 2535; obd. 5138

Italska sigilata; Consp. B 1.8; krožnik; odlomek prstanaste noge in dna; F ITS Padana B; pr. d. 12,2 cm; št. odl. 1; datacija: avgustejsko–tiberijsko.

339 SE 6208; kv. I44; obd. 4686

Italska keramika tankih sten; Mgdb 28; polkrožna skodelica z žlebom; odlomki ustja in ostenja; F KTS 2 (Mgdb A); pr. u. 11 cm; št. odl. 1.

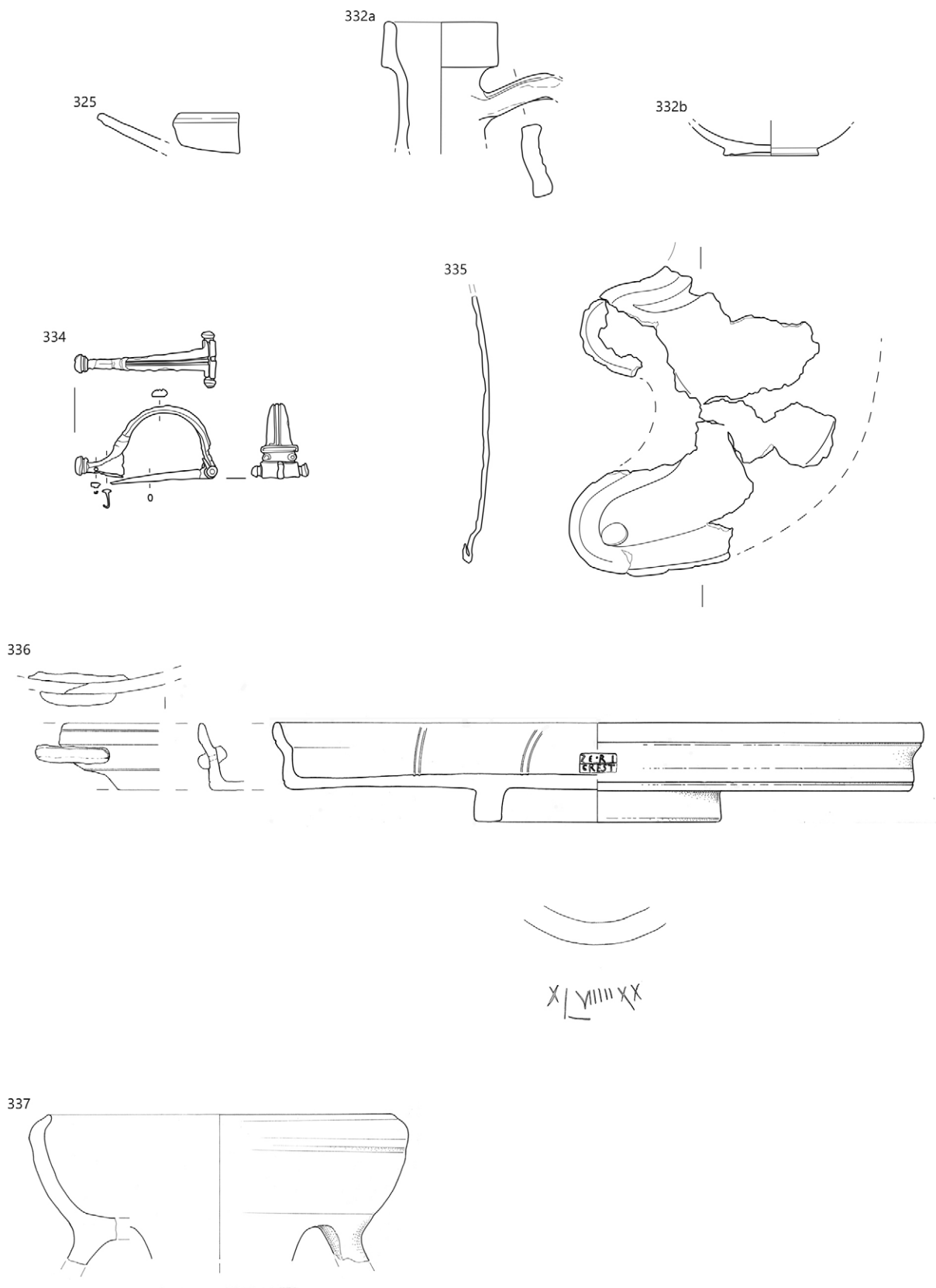

⋮ 325 SE 4826, 332a, b SE 6003, 334–336 SE 6006, 337 SE 4828; 334, 335 merilo 1 : 2, ostalo merilo 1 : 3.

340 SE 6208; kv. I,J44; obd. 3323

Groba kuhinjska keramika; Ce II.4.1.1; trinožnik: odlomek enostavnega ustja, polkrožnega trupa in dna z odlomljeno nogo; kanelirana na zunanji površini; F GK 1.2; b. črna; bp. svetlo do temno rjava; v. 6,7 cm; pr. u. 20 cm; pr. d. 16,9 cm; št. odl. 1.

341 SE 6215; kv. I,J44; obd. 4239

Reliefna oljenka Loeschcke I–VIII; odlomek dna z žlebom in ostenja; b. roza; lisast rdeč premaz; dl. 4,8 cm; št. odl. 1.

342 SE 6215; kv. I,J44; obd. 4240; inv. št. PMC R 29604

Italska sigilata; Padana B krožnik; krožnik; odlomek dna z žigom ZETI (OCK 2541.3), črka Z zrcalno, v pravokotnem okvirju (tip 100, vel. 1,1 × 0,6 cm), slabo odtisnjen žig; F ITS Padana B; dl. 4,8 cm; št. odl. 1; žig: ZETVS (OCK 2541); datacija: lončar 1–30+; žig: 1–15.

343 SE 6707; kv. I46; obd. 5161a

Italska keramika tankih sten; Mgdb 68; skodelica; odlomek ostenja; F KTS 8 (Mgdb C); dl. 2,5 cm; št. odl. 1.

344 SE 6707; kv. I46; obd. 5162; inv. št. PMC R 29725

Groba latenska keramika; GLK 4; ovalen lonec; odlomki uvihanega trikotnega ustja in ostenja; dve plitki in široki kaneluri pod ustjem; F GK 3.2; b. črn; bp. temno siva; v. 5,2 cm; pr. u. 14 cm; št. odl. 1.

345 SE 6707; kv. I46; obd. 5161b; inv. št. PMC R 29724

Groba latenska keramika; GLK 7; lonec; odlomki klekastega ustja z ravnim robom in trebušastega trupa; vodoravna žlebova na vratu, globoke poševne kanelure ali vrezi nad spodnjo linijo v drugi smeri; F NK 2.2; gladka, zglajena in neporozna površina, trda, srednje prečiščena matrica, zmerni grobi vključki kremenca; b. sivkasto rjava, bp. rjava do temno rjava; v. 6,5 cm; pr. u. 14 cm; št. odl. 1.

346 SE 6707; kv. I46; obd. 5160

Groba latenska keramika; GLK 8; ostenje lonca; rame okrašeno z odtisom rozete in navpičnimi nizi/linijami vtisov; F GK 3.2; b. svetlo rjava do črna; dl. 7,6 cm; š. 3,3 cm; št. odl. 1; analogija: ali Ce I.2.2 ali Ce I.4.3; datacija: vsaj 1. stoletje pr. n. št.

347 SE 6711; kv. I46; PN 4256; inv. št. PMC N 7557

Novec; dupondij; Augustus (15 pr. n. št.).

348 SE 6711; kv. I46,47; obd. 4857a

Italska sigilata; krožnik; odlomka dna; F ITS Padana B; dl. 4,3 cm; št. odl. 1.

349 SE 6711; kv. I45,46; obd. 3518b

Italska keramika tankih sten; Mgdb 28; polkrožna skodelica; odlomki ustja in ostenja; F KTS 2 (Mgdb A); dimljena zunanji površini; b. svetlo rdeča; bzp. rdečkasto rjava; š. 2,1 cm; št. odl. 3.

350 SE 6711; kv. I46,47; obd. 4857b

Italska keramika tankih sten; Mgdb 28; polkrožna skodelica; odlomek dna in ostenja; F KTS 1 (Mgdb A var.); b. rdeča; pr. d. 4,3 cm; št. odl. 1.

351 SE 6711; kv. I45,46; obd. 3518a

Lokalna keramika tankih sten; Ce VI.1.1 (Mgdb 28); polkrožna skodelica; odlomki ustja in ostenja z žlebom; F N 3.1; b. roza; v. 5 cm; pr. u. 10,4 cm; št. odl. 3.

352 SE 6711; kv. I46,47; obd. 4856a

Groba kuhinjska keramika; Ce I.4.1.1; lonec; ohranjen v celoti; rahlo izvihano ustje z žlebom na robu, jajčast trup, ravno dno; metličenje na zunanji površini; F GK 3.2; b. črna; bp. temno rjava do črna; pr. u. 17 cm; OHU 90 %; pr. d. 10 cm; OHD 10 %; št. odl. 25.

353 SE 6711; kv. I46,47; obd. 4856b

Groba kuhinjska keramika; Ce VII.3.1; pokrov; večji odlomek kljukastega ustja in ostenja; 2 žlebova na zunanji površini nad ustjem; F GK 3.2; b. črna; bp. zelo temno siva; pr. u. 21 cm; št. odl. 1.

354 SE 6713; kv. I,J45; obd. 4346

Groba latenska keramika; GLK 8; lonec; odlomek pokončnega ustja in jajčastega ostenja; na zunanji površini metličenje, na ramenu nad vodoravnim metličanjem pas poševnih vrezov ali linij s palčko in nad njo križno pas poševnih snopov glavničanja v drugi smeri; F GK 3.2; b. črna, proti robovom svetlo rjava; notranja površina lisasta svetlo rjava do črna; zunanja površina temno rjava; na prehodu vratu v ramo ostanki smolnatega premaza; v. 10 cm; pr. u. 26,4 cm; št. odl. 4; 369 g.

355 SE 6738; kv. H47; PN 4258; obd. K-1367; inv. št. PMC R 26846

Žična fibula tipa Riha 1.6.2 ali tip Gorica; lok iz ozkega traku se zoži pri nogi, na drugem koncu prehaja v samostrelno peresovino s tremi navoji; manjka noga in del igle; bron; dl. 3,1 cm; š. 2,2 cm; v. 0,7 cm; št. odl. 1.

**356 SE 6732; kv. I47,48; obd. 4477; inv. št. PMC R 29745**

Groba latenska keramika; GLK 14; lonček; odlomek zapogrnjenega ustja (trikotnega preseka, na zunanji strani stanjšan rob) in polkrožnega ostenja s pokončnim držajem; F GK 3.2; porozna; b. črna; š. 5,5 cm; v. 6 cm; št. odl. 2.

357 SE 8252; kv. J48,49; obd. 4058; inv. št. PMC R 29617

Italska sigilata; Consp. B 4.9; skodelica; odlomek dna in ostenja; na notranji površini dna žig ATEIO (OCK 268 ali 270), okvir ippd (tip 603, vel. 1,7 × 0,5 cm), IO v ligaturi; F ITS Pisa; pr. d. 3,3 cm; št. odl. 1; analogija: ali Consp. B 3.16–17; verjetno cilindrična skodelica Consp. 22–25; žig podoben izpis črk na žigu OCK 268.30 v pravokotnem okvirju (Ateivs (3) Pisa) ali OCK 270,142, 143, 151 (Ateius (5) nedoločljiv izvor Arezzo/Pisa/Lyon); žig: ATEIVS (3) (OCK 268); datacija: žig: 15–25+.

358 SE 8252; kv. J48,49; obd. 4057a

Italska keramika tankih sten; Mgdb 50; polkrožna skodelica z žlebom; odlomek ostenja; F KTS 6 (Mgdb B); dimljena zunanji površini; b. oranžna; bzp. zelo temno siva; š. 5 cm; v. 3 cm; št. odl. 1.

359 SE 8252; kv. J48,49; obd. 4057b

Italska keramika tankih sten; Mgdb 115; skodelica; odlomek dna in ostenja s peskanjem na zunanji površini; F KTS 15 (Mgdb F); ali lokalna N 3.3; b. roza; rdeč premaz; pr. d. 3,8 cm; št. odl. 1.

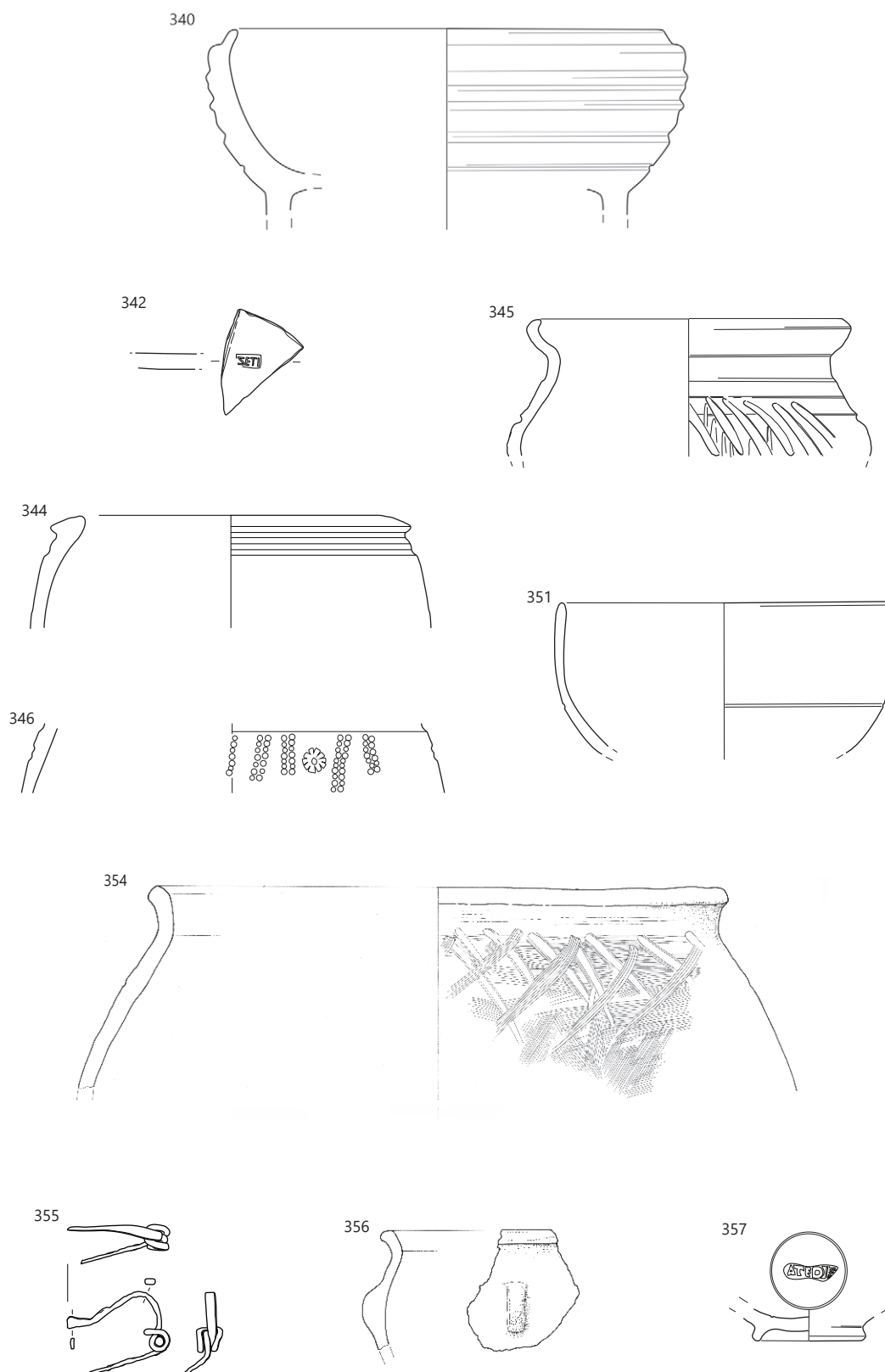

340 SE 6208, 342 SE 6215, 345 SE 6707, 351 SE 6711, 354 SE 6713, 355 SE 6738, 356 SE 6732, 357 SE 8252; 351, 355, 357
 merilo 1 : 2, ostalo merilo 1 : 3

360 SE 8255; kv. I48; obd. 4215

Italska sigilata; Consp. 27; cilindrična skodelica; odlomka ustja in ostenja; F ITS Padana B; pr. u. 7 cm; št. odl. 2.

361 SE 8255; kv. I48; obd. 4214

Amfora Dr. 6B; odlomek ustja; F A6; b. svetlo rdeča; bp. oker; OHU 13,5 %; št. odl. 1.

362 SE 8261; kv. J48; PN 4306; obd. K-1369; inv. št. PMC R 26848

Odlomek ročaja zajemalke; ploščat, trapezaste oblike; bron; dl. 3,1 cm; š. 3 cm; db. 0,2 cm; št. odl. 1.

363 SE 8031; kv. H, I47; obd. 4437

Italska sigilata; Consp. 34.2; skodelica z rebrom; odl. ustja in ostenja; apliki gledališke maske z dolgimi lasmi in rozete; F ITS Tardopadana; pr. u. 7,2 cm; št. odl. 3.

364 SE 8239; kv. J56; obd. 4228

Amfora Haltern 70; odlomek čašastega ustja in ostenja; b. svetlo rdeča, bp. rdečkasto rumena; pr. u. 10,6 cm; št. odl. 1.

Podfaza 1d

Kal 1d

365a SE 4818; kv. I40; VZ 24841; obd. 5506

Dvogumbasta fibula Almgren 236; manjkata igla in del noge; bron; dl. 3 cm; š. 1,2 cm; v. 1,4 cm; št. odl. 1.

365b SE 4818; kv. I40; VZ 4102; obd. K-1548; inv. št. PMC R 26542

Žebliček; z okroglo ploščato glavico; kratek trn pravokotnega preseka; železo; dl. 0,8 cm; š. 0,8 cm; db. 0,2 cm; št. odl. 1.

366 SE 4818; kv. I40; VZ 2471; obd. 5153

Keramika s črnim premazom; Lamboglia 5/7; krožnik ali skleda; odlomek ustja in ostenja; F KČP porozni fabrikat; b. rdečkasto rumena; črn premaz; dl. 3,8 cm; št. odl. 1.

367 SE 4818; kv. I40; PN 2880; VZ 2471, VZ 4104; obd. 5152

Italska sigilata; Consp. R2.1; keliha z reliefnim okrasom, del obd. 2044; na enem od odlomkov del kozla ali kozoroga; F ITS Sarius; št. odl. 3; žig: L. SARIVS L. L. SVRVS (OCK 1795); datacija: srednje do poznoavgustejsko, tipično za Haltern.



368 SE 4818; kv. H39; obd. 1487; inv. št. PMC R 27801

Italska keramika tankih sten; Mgdb 36–37; skodelica; odlomka ostenja s koleščkanjem; F KTS 10 (Mgdb A var.); b. rdečkasto rumena; š. 3,1 cm; št. odl. 2.

369 SE 4818; kv. H39; obd. 1488; inv. št. PMC R 27802

Temna namizna keramika; SLK 2; pokrov; odlomek zapognjenega trikotnega ustja in polkrožnega ostenja; F FLK 2; prežgano; finožrnata z redkimi drobnimi vključki; b. rdeča do črna; dl. 5,5 cm; v. 4,4 cm; št. odl. 1.

370 SE 4818; kv. H39; PN 2697; obd. 2016; inv. št. PMC R 28246

Groba kuhinjska keramika; Ce I.4.1.1; pithos ali ogromen lonec; ohranjen v celoti zgornji del; odlomki izvihane ustja s kaneluro na robu ustja in ostenja; navpično plitvo glavničenje; F GK 3.2; b. črna; bzp. rjava do črna; pr. u. 44 cm; št. odl. 27; 5432 g.

371 SE 4818; kv. H39; obd. 1506; inv. št. PMC R 27819

Groba latenska keramika; Ce I.4.1.2; večji lonec; večji odlomki izvihane ustja in ostenja; na zunanji površini navpično metličenje v valovih; F GK 3.2; smolnat premaz na notranji površini ustja, zunanja površina ustja in ramena; b. črna; bp. rjava do temno rjava; v. 23 cm; pr. u. 55 cm; št. odl. 3; 1897 g.

372 SE 4818; kv. I40; PN 2703a; obd. 5502; inv. št. PMC R 29448

Groba latenska keramika; GLK 6–8 ali Ce I.4.1.1; Lonec; spodnji del z ravnim dnom in ostenjem z metličastim okrasom; F GK 3.2; prežgano; b. črna; bzp. in roba sivkasto rjava; pr. d. 11 cm; OHU 10 %; št. odl. 17; 403 g.

373 SE 4818; kv. I40; PN 2703b; obd. 5503; inv. št. PMC R 29449

Groba kuhinjska keramika; Ce VII.3.1; pokrov; odlomek kljunaste ustja in ostenja; rahla kanelura na zunanji površini nad ustjem; F GK 3.2; groba izdelava, zaglajene površine; b. temno rjava; pr. u. 22 cm; OHU 10 %; št. odl. 1.

374 SE 4832; PN 4363; inv. št. PMC N 7517

Novec; as; Augustus (7 pr. n. št.).

375 SE 4832; kv. H40; PN 2874; obd. K-1091; inv. št. PMC R 26922

Del ogledala; iz tanke, na eni strani polirane pločevine; ohranjen del krožno oblikovanega roba; srebro; dl. 2,8 cm; š. 2,1 cm; db. 0,1 cm; št. odl. 2.

376 SE 4832; kv. I39; PN 2878

Kos usnja; usnje; dl. 5 cm; š. 2 cm; št. odl. 5.

377 SE 4832; kv. H39,40; obd. 1363; inv. št. PMC R 27695

Keramika s črnim premazom; Lamboglia 5/7; krožnik ali skleda; odlomka ustja in ostenja; kanelura pod ustjem; F KČP porozni fabrikat; črn premaz; dl. 3,5 cm; š. 2,7 cm; št. odl. 2.

378 SE 4832; kv. H40; obd. 5145

Keramika s črnim premazom; Lamboglia 5/7; krožnik z ostrim prelomom; odlomek ustja in ostenja; F KČP porozni fabrikat; trda, fina, prečiščena; b. svetlo rozarjava (5YR 6/4); premaz črn (2.5YR 2.5/1) na notranji površini; na zunanji površini rjavkasto rdeč; dl. 3,8 cm; š. 2,5 cm; št. odl. 1.

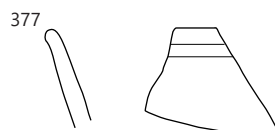
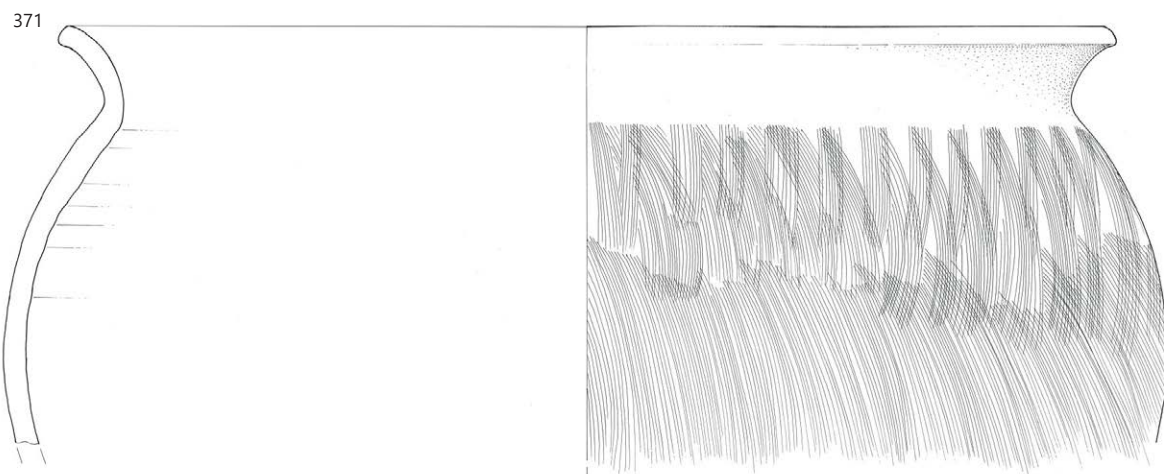
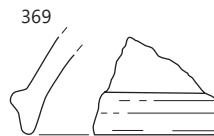
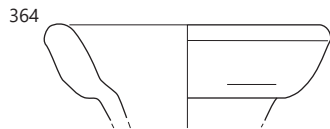
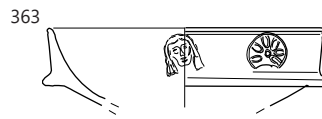
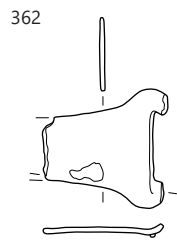

362 SE 8261, 363 SE 8031, 364 SE 8239, 365–366, 369, 371 SE 4818, 375, 379, 382 SE 4832; 362–363, 365, 375, 377 merilo 1 : 2, 371 merilo 1 : 4, ostalo merilo 1 : 3.

379 SE 4832; kv. H39; obd. 1516; inv. št. PMC R 27826
Keramika s črnim premazom; Lamboglia 7/16; krožnik; odlomka enostavnega ustja in ostenja z ostrim prelomom; F KČP porozni fabrikat; v. 3,3 cm; pr. u. 22,6 cm; št. odl. 2; analogija: Mantovani 2015, tab. 1: forma 8, Lamboglia 7/16, Morel F227c 1.

380 SE 4832; kv. H40; obd. 2015; inv. št. PMC R 28267
Italska sigilata; Consp. R2.1; kelih; odlomki ostenja z reliefnim okrasom; del obd. 2044; F ITS Sarius; št. odl. 3; žig: L. SARIVS L. L. SVRVS (OCK 1795).

381 SE 4832; kv. H39; obd. 1517
Italska sigilata; Consp. R13, dvoročajna skodelica Sarius; dvo-ročajna skodelica; odlomka ustja in ostenja; F ITS Sarius; zelo kakovostno; ista faktura kakor kelih s figuralnimi prizori; pr. u. 16 cm; št. odl. 2.

382 SE 4832; kv. H39,40; obd. 1365; inv. št. PMC R 27697
Italska sigilata; Consp. K9; odlomek odebeljenega ustja in ostenja vrča; F ITS Padana B; v. 4,4 cm; pr. u. 7,6 cm; št. odl. 3.

383 SE 4832; kv. H40; PN 2831; obd. 1658; inv. št. PMC R 29635
Italska sigilata; Consp. 22.6; konična skodelica s cilindričnim vratom; ohranjena v celoti; na notranji površini dna pravokotni žig (okvir tip 100; d. 1,1 cm, š. 0,4 cm), črke niso berljive zaradi slabe ohranjenosti, dvovrstični žig C.CC.../...LI; F ITS Padana C; premaz je odluščen; v. 4,6 cm; pr. u. 7,4 cm; pr. d. 3,6 cm; št. odl. 3; datacija: 20 pr. n. št.–tiberijski čas.

384 SE 4832; kv. H40; obd. 1349; inv. št. PMC R 27749
Italska keramika tankih sten; Marabini xl = Ricci I/156; ovalen kozarec, vbočeno dno, na zunanji površini pod ustjem kanelura; F KTS 8 (Mgdb C); b. temno siva (GLEY 1 4/1); v. 8,5 cm; pr. u. 7,4 cm; OHU 35 %; pr. d. 3,5 cm; OHD 8 %; št. odl. 6

385 SE 4832; kv. H39; obd. 1519; inv. št. PMC R 27827
Italska keramika tankih sten; Mgdb 28; polkrožna skodelica; odlomki dna in ostenja; F KTS 10 (Mgdb A var.); b. roza; dl. 4,4 cm; št. odl. 2.

386 SE 4832; kv. H39,40; obd. 1364; inv. št. PMC R 27696
Italska keramika tankih sten; Mgdb 50; skodelica; odlomek ostenja; F KTS 6 (Mgdb B); b. oker; dl. 2,1 cm; št. odl. 1.

387 SE 4832; kv. H40; VZ 2447; obd. 5148
Italska keramika tankih sten; Mgdb 68; polkrožna skodelica; odlomki profiliranega ustja in ostenja; F KTS 8 (Mgdb C); b. siva; pr. u. 9 cm; št. odl. 8.

388 SE 4832; kv. H39,40; obd. 1367; inv. št. PMC R 27699
Svetla namizna keramika; Ce IV.1.1; enoročajni vrček; odlomek ozkega vratu in trakastega ročaja; F N 1.1; prežgano; prečiščena finoizrnata in trda keramika, fina izdelava, tanke stene; prežgano; b. svetlo rjava; pr. 2,6 cm; š. ročaja 1,5 cm; št. odl. 1; analogija: fina latenska keramika ali uvožena italska namizna keramika.

389 SE 4832; kv. H39,40; obd. 1368; inv. št. PMC R 27700
Fina latenska ali temna namizna keramika; SLK 8; dvoročajni vrč, glinenka ali fini lonec; odlomek ostenja z grafitom na ramenu; vodoravni žleb; F N 1.1; rahlo prežgano; b. sivo–rjava; v. 6 cm; št. odl. 1.

390 SE 4832; kv. H39; obd. 1520; inv. št. PMC R 27829
Groba kuhinjska keramika; Ce I.4.1.1; velik lonec; odlomek izvihanega ustja z žlebom na vrhu in ostenja; na zunanji površini navpično metličenje; F GK 3.2; smolnat premaz na notranji površini ustja, zunanja površina ustja in ramena; b. zelo temno siva do črna; bp. svetlo rjava; dl. 19 cm; v. 8,2 cm; št. odl. 3; analogija: ali I.4.2.1.

391 SE 4832; kv. H30, 40; obd. 5179
Groba latenska keramika; GLK 4; lonec ali skleda s trikotnim ustjem; odlomek ustja in ostenja; pas grobega vodoravnega glavničenja na zunanji površini pod ustjem; F GK 3.2; prostoročna izdelava; b. črna do temno rjava; št. odl. 1.

392 SE 4832; kv. H30, 40; obd. 5178; inv. št. PMC R 29723
Groba latenska keramika; GLK 8; lonec; odlomek rahlo izvihanega ustja z žlebom na vrhu in ostenja, jajčastega trupa; na zunanji površini ramena poševno glavničenje, na trupu navpično; F GK 3.2; b. črna, bp. rjava do črna; pr. u. 9 cm; OHU 10 %; št. odl. 1; analogija: skoraj že Ce I.4.1.1, manjši prelom med vratom in trupom.

393 SE 4832; kv. H30, 40; obd. 5177
Groba kuhinjska keramika; Ce II.4.1.1; trinožnik; odlomki uvihanega kljukastega ustja, lečastega narebrenega trupa in dna z nogo; F GK 3.2; na zunanji površini črn smolnat premaz; b. rjavkasto siva; bp. temno rjava do zelo temno sive; pr. u. 10 cm; OHU 7 %; pr. d. 12 cm; OHD 1 %; št. odl. 3.

394 SE 4832; kv. H39,40; obd. 1366; inv. št. PMC R 27698
Amfora Dr. 6A; masiven okrogel ročaj; F A jadranska; trda, redka zrnca groga; b. oker; dl. 12 cm; š. ročaja 4 cm; št. odl. 1; 701 g.

395 SE 4910; kv. H40; obd. 1448a
Italska sigilata; Aretina A nedoločljivo; skodelica; odlomek ostenja; F ITS Aretina A; š. 2,7 cm; št. odl. 1.

396 SE 4910; kv. H40; obd. 1448b
Galska sigilata; krožnik; odlomek dna; F GTS južnogalska; b. svetlo rdeča; oranžnordeč marmoriran premaz; š. 4,5 cm; št. odl. 1.

397 SE 4910; kv. H40; obd. 1449; inv. št. PMC R 29708
Fina latenska keramika s premazom; SLK 6; bikonična čaša; odlomki izvihanega ustja, narebrenega stožčastega vratu, bikoničnega trupa in prstanastega dna; F FLK 4; b. oranžna, bp. svetlo rjava; sledi rdečega premaza na zunanji površini in ustju ter vratu na notranji površini; v. 12,1 cm; pr. u. 8,6 cm; pr. d. 4,1 cm; št. odl. 21; 164 g; analogija: prehodnik Ce I.7 oz. Ce VI.1.



398 SE 4829; kv. J41; PN 2754; inv. št. PMC N 7571
Novec; as; Augustus (16–6 pr. n. št.).

399 SE 4829; kv. I41; PN 2762; obd. K-1127; inv. št. PMC R 26919
Kavelj ali obešalnik; trakaste oblike; na sprednjem koncu kroglasto sploščen, na zadnjem pravokotno razširjen z okroglo predrtino; bron; dl. 4,8 cm; š. 1,1 cm; db. 0,2 cm; št. odl. 1.

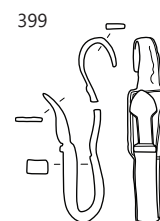
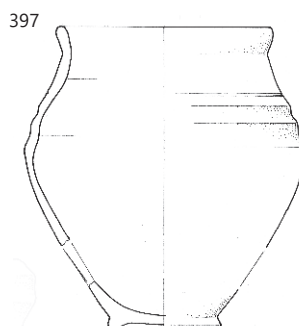
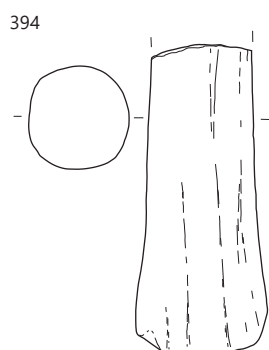
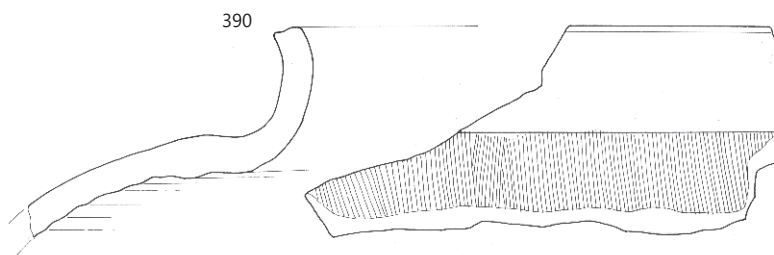
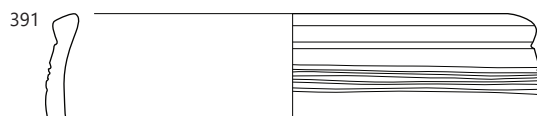
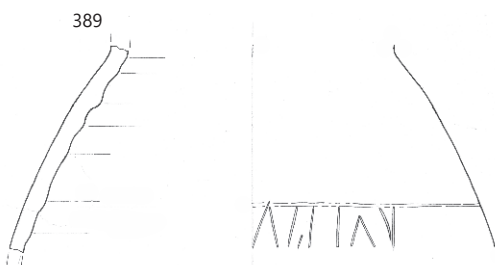
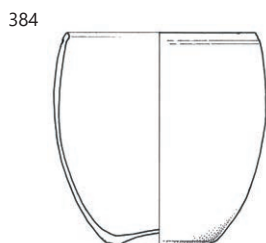
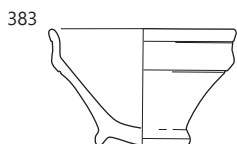
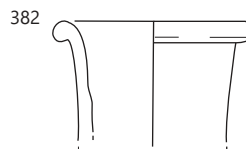
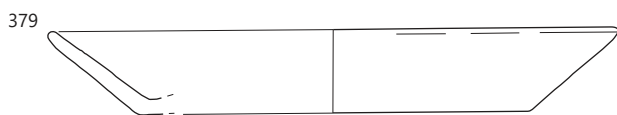

379–394 SE 4832, 397 SE 4910, 399 SE 4829; 399, ostalo merilo 1 : 3.

400 SE 4829; kv. I42; PN 2763

Bikonična prevrtana jagoda; bron; db. 0,2 cm; pr. 0,6 cm; št. odl. 1; 0,2 g.



401 SE 4829; kv. I40; PN 2884

Odlomka ploščice; bron; št. odl. 2.

402 SE 4829; kv. I41; PN 2765; obd. K-1058; inv. št. PMC R 26302

Pravokotna ploščica; odlomljen vogal; svinec; dl. 3,7 cm; š. 2,8 cm; db. 0,2 cm; št. odl. 1.



403 SE 4829; kv. J40; PN 2791; inv. št. PMC R 24760

Del ostenja rebraste skodelice Isings 3/Lazar 2.1.4., izdelano v kalupu; steklo; vel. 2,3 × 1,9 cm; datacija: 1. stoletje; št. odl. 1.

404 SE 4829; kv. J41; PN 2793c; inv. št. PMC R 24663

Del dna ampule ali balzamarija; steklo; pr. ampule 1,1 cm; št. odl. 1.

405 SE 4829; kv. H,I40,41; obd. 2023; inv. št. PMC R 28248

Reliefna oljenka Loeschcke I–VIII; odlomek ostenja; št. odl. 1.

406 SE 4829; kv. J41; PN 2789; obd. 1755; inv. št. PMC R 27214

Italaska sigilata; Consp. R13, dvoročajna skodelica Sarius; dvoročajna skodelica; spodnji del trupa z ročajema; reliefni okras: na vrhu friza jajčni niz, friz razdeljen z girlandimi in medaljoni, akantovi listi, trsje, rozete, različen rastlinski okras; vmes v reliefu del žiga oz. napisa SV(RVS) (OCK 2013.1 ali OCK 1795.1); del PN 2789 še obd. 2036 (1 odl) in 2045 (2 odl) v drugih kv.; F ITS Sarius; v. 8,2 cm; pr. 16 cm; š. ročaja 3 cm; št. odl. 6; 67 g; žig: SVRVS (1)(OCK2013), L. SARIVS L.L. SVRVS (OCK 1795); datacija: OCK: 10 pr. n. št.–10/15 n. št.

407 SE 4829; kv. H,I40,41; obd. 2022

Galska sigilata; Drag. 29; skodelica; odlomek ostenja z reliefnim okrasom (valovi); F GTS La Graufensenque; b. svetlo rdeča; rdeč sijoč premaz; dl. 3,4 cm; š. 3 cm; št. odl. 1; datacija: 0/15–85/90.

408 SE 4829; kv. I41; obd. 2048a; inv. št. PMC R 28272

Italaska sigilata; Consp. R13, dvoročajna skodelica Sarius; dvoročajna skodelica; odlomek ostenja z reliefnim okrasom: valovi v obliki črke S; F ITS Sarius; š. 4,3 cm; v. 2,8 cm; št. odl. 1.

409 SE 4829; kv. I,J41,42; obd. 2050; inv. št. PMC R 28276

Italaska sigilata; Consp. R13, dvoročajna skodelica Sarius; dvoročajna skodelica; odlomek ustja in ostenja; F ITS Sarius; š. 4,8 cm; št. odl. 1.

410 SE 4829; kv. I,J40,41; obd. 1373b; inv. št. PMC R 27706

Italaska sigilata; Consp. R13, dvoročajna skodelica Sarius; manjši odlomek skodelice; F ITS Sarius; dl. 3 cm; št. odl. 1.

411 SE 4829; kv. I40–41, J41; PN 2742, 2880; obd. 2044; inv. št. PMC R 28267

Italaska sigilata; Consp. R2.1; kelih; odlomki večjega dela posode z izvihanim kratkim trikotnim ustjem, ovalnim trupom z reliefnim okrasom in visoko nogo; reliefni prizori na glavnem frizu pod jajčnim nizom so umeščeni v gozd. Ohranjena so vsaj tri drevesa, med njihovimi vejami so upodobljene vsaj 4 ptice ali gosi. Sceno v gozdu sestavljata pijani Heraklej, ki počiva na skali,

in proti njemu prihajajoča gola moška figura s frigijsko kapico in brado, verjetno Odisej. Pod nogami Odiseja teče pes ali mačka, ki lovi ali gleda proti pticama na drevesu. Nad prizorom je gledališka maska Pana ali Selena. Na drugi strani je scena libacije: ženska opravlja pivsko daritev božanstvom na oltarju. Nad prizorom je portret moškega božanstva. Na posameznem odlomku je viden kozel ali kozorog. V zgornjem delu friza, pod jajčnim nizom, so razporejena črke s podpisom lončarja L. SA...IVS ... SVRVS (OCK 1795.1, v. črk 5–7 mm); 7 odlomkov v plasti SE 4829; del posode še v plasti SE 4871 (obd. 2038b, 2 odlomka), SE 4818 (obd. 5152, PN 2888, VZ 4104; 4 odlomki); SE 4832 (obd. 2015, 3 odlomki), SE 4740 (obd. 5187/VZ 2792; 2 odlomka noge); F ITS Sarius; zelo kakovostno; b. rdeča (10R 5/6); sijoč rdeč (10R 4/6) premaz; v. 11,5 cm; pr. u. 17,6 cm; št. odl. 12; analogija: Schindler Kaudelka, Mantovani, Krajšek 2015, 183–184, fig. 2: 7; Conspectus 1990, 168; žig: L. SARIVS L. L. SVRVS (OCK 1795); datacija: srednje– do poznoavgustejsko, tipično za horizont Haltern; OCK žig: 10 pr. n. št.–15 n. št.

412 SE 4829; kv. J41; obd. 2068; inv. št. PMC R 28292

Italaska sigilata; Consp. 22; konična skodelica; odlomek ostenja; F ITS Padana B; š. 5 cm; št. odl. 2.

413 SE 4829; kv. I,J40,41; obd. 1374c; inv. št. PMC R 27710

Italaska sigilata; Consp. B 4.10–11 (Consp. 22–25); konična skodelica; odlomek prstanastega dna in ostenja z odpadlim premazom; F ITS Padana B ali C; v. 1 cm; pr. d. 4 cm; št. odl. 1.

414 SE 4829; kv. J41; obd. 2026c; inv. št. PMC R 28254

Italaska sigilata; Consp. 20.1; krožnik, odlomek ustja in ostenja; F ITS Aretina A; dl. 2,9 cm; št. odl. 1.

415 SE 4829; kv. I,J40,41; obd. 1373a; inv. št. PMC R 27705

Italaska sigilata; Consp. 20; odlomek kleka krožnika; F ITS Aretina A; b. rozavjoličasta; dobro ohranjen, bleščeč temno rdeč premaz; dl. 4 cm; š. 2 cm; št. odl. 1.

416 SE 4829; kv. J41; obd. 2026b; inv. št. PMC R 28253

Italaska sigilata; Consp. 18/20; krožnik, odlomek ustja in ostenja; F ITS Padana B; dl. 3,2 cm; št. odl. 1.

417 SE 4829; kv. J41; obd. 2026a; inv. št. PMC R 28252

Italaska sigilata; Consp. 18.2; krožnik, odlomek ustja in ostenja; F ITS Padana B; dl. 3,6 cm; št. odl. 1.

418 SE 4829; kv. I41; obd. 2048b; inv. št. PMC R 28273

Italaska sigilata; Consp. 18.2; krožnik; odlomek ustja in ostenja; F ITS Padana B; dl. 3,5 cm; v. 2,1 cm; št. odl. 1.

419 SE 4829; kv. I,J40,41; obd. 1373c; inv. št. PMC R 27707

Italaska sigilata; Padana B krožnik; odlomek dna krožnika; F ITS Padana B; dl. 8 cm; š. 4 cm; št. odl. 1.

420 SE 4829; kv. J41; PN 2790a; obd. 1782; inv. št. PMC R 28

Italaska keramika tankih sten; Mgdb 5; kozarec; odl. ostenja s koleščkanim okrasom; F KTS 2 (Mgdb A); b. oranžna; š. 3,2 cm; v. 4,1 cm; št. odl. 1.

421 SE 4829; kv. I,J40,41; obd. 1374a; inv. št. PMC R 27708

Italaska keramika tankih sten; Mgdb 5; 5 odlomkov dna in ostenja vretenastega kozarca; koleščkanje (kvadratki) na zunanji površini; F KTS 2 (Mgdb A); b. svetlo rdeča; v. 3,5 cm; pr. d. 5 cm; št. odl. 5.

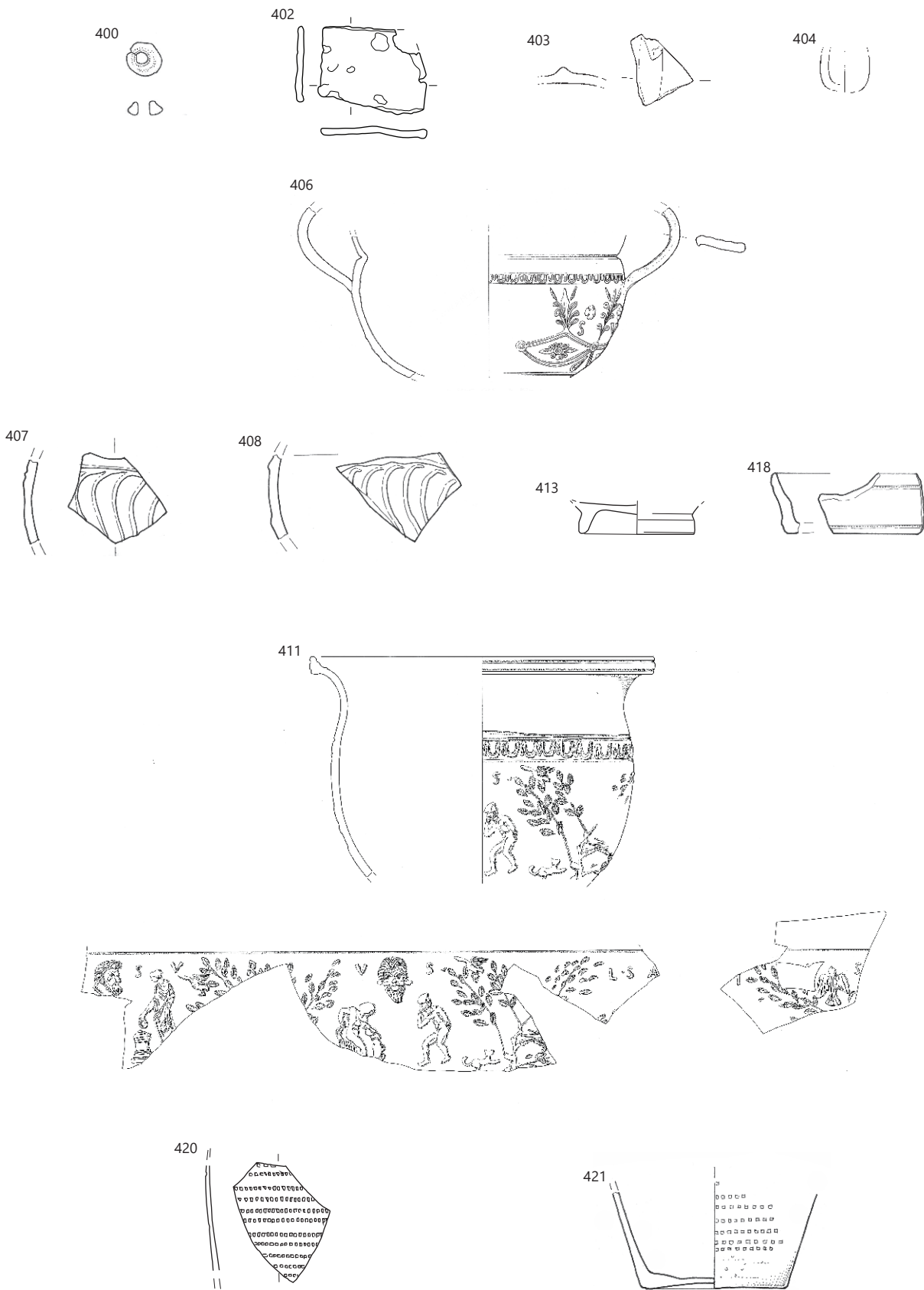

SE 4829; 400 merilo 1: 1, 405–406, 411 merilo 1: 3, ostalo merilo 1: 2.

422 SE 4829; kv. I,J40,41; obd. 1374b; inv. št. PMC R 27709
Italska keramika tankih sten; kozarec; odlomka ravnega dna in ostenja; F KTS 6 (Mgdb B); b. rdečkasto rjava; v. 2,8 cm; pr. d. 3,8 cm; št. odl. 2.

423 SE 4829; kv. I,J40,41; obd. 1374d; inv. št. PMC R 27711
Italska keramika tankih sten; Mgdb 28; polkrožna skodelica; odlomek dna in ostenja; F KTS 2 (Mgdb A); b. rdečkasto rjava; pr. d. 4,8 cm; št. odl. 1.

424 SE 4829; kv. J41; obd. 2025c; inv. št. PMC R 28251
Italska keramika tankih sten; Mgdb 28; polkrožna skodelica; odlomki ustja in ostenja z žlebom; F KTS 2 (Mgdb A); rjavo dimljena zgornja polovica zunanje površine; b. svetlo rdeča; pr. u. 9,6 cm; OHU 10 %; št. odl. 7.

425 SE 4829; kv. I41; obd. 2032; inv. št. PMC R 28260
Italska keramika tankih sten; Mgdb 28; skodelica; odlomek ostenja; F KTS 2 (Mgdb A); št. odl. 2.

426 SE 4829; kv. H,I38,39; obd. 2037a; inv. št. PMC R 28263
Italska keramika tankih sten; Mgdb 28; polkrožna skodelica; odlomki ustja, dna in ostenja; žleb na zunanji površini; F KTS 2 (Mgdb A); sivorjavo dimljena zgornja polovica zunanje površine; b. oranžna; OHU 5 %; pr. d. 4,4 cm; OHD 5 %; št. odl. 3.

427 SE 4829; kv. I41; obd. 2047
Italska keramika tankih sten; Mgdb 28; polkrožna skodelica; odlomek ustja in ostenja; tanek žleb na zunanji površini; F KTS 2 (Mgdb A); š. 4,3 cm; v. 2,8 cm; št. odl. 2.

428 SE 4829; kv. I40,41; obd. 2043; inv. št. PMC R 28271
Italska keramika tankih sten; Mgdb 50/68; polkrožna skodelica z dvema žleboma; odlomek ostenja; F KTS 7 (Mgdb B/C); b. siva; bp. svetlo rdeča; v. 4,3 cm; št. odl. 1.

429 SE 4829; kv. H,I38,39; obd. 2037c; inv. št. PMC R 28265
Italska keramika tankih sten; Mgdb 50; polkrožna skodelica; odlomek dna; F KTS 6 (Mgdb B); zunanja površina ožgana; b. oranžna; bzp. sivorjava; pr. d. 4,5 cm; št. odl. 1.

430 SE 4829; kv. J41; obd. 2067; inv. št. PMC R 28291
Italska keramika tankih sten; Mgdb 36; skodelica; odlomek ostenja s koleščkanim okrasom; F KTS 10 (Mgdb A var.); b. rdečkasto rumena; dl. 4,5 cm; š. 3,8 cm; št. odl. 1.

431 SE 4829; kv. J41; obd. 2025b; inv. št. PMC R 28250
Italska keramika tankih sten; Mgdb 36a; skodelica; odlomki ustja in ostenja s koleščkanjem; F KTS 10 (Mgdb A var.); mehka; b. roza; dl. 3,5 cm; št. odl. 4.

432 SE 4829; kv. I,J41,42; obd. 1590; inv. št. PMC R 27879
Lokalna keramika tankih sten; Ce VI.1.1 (Mgdb 28); polkrožna skodelica; odlomek profiliranega ustja in ostenja; F N 3.1; b. rdečkasto rumena; pr. u. 10 cm; št. odl. 1.

433 SE 4829; kv. I,J41,42; obd. 2051; inv. št. PMC R 28277
Lokalna keramika tankih sten; Ce VI.1.1 (Mgdb 28); polkrožna skodelica z žlebom; odlomek ustja in ostenja; F N 3.1; b. rumenkasto rdeča; š. 4,6 cm; št. odl. 1.

434 SE 4829; kv. I41; obd. 1499; inv. št. PMC R 27810
Lokalna keramika tankih sten; Ce VI.1.1 (Mgdb 28); več polkrožnih skodelic z žlebom; odlomki ostenj in dnov; F N 3.1; b. oranžne; št. odl. 1.

435 SE 4829; kv. J41; obd. 2025a; inv. št. PMC R 28249
Lokalna keramika tankih sten; Ce VI.1.1 (Mgdb 28); polkrožne skodelice; odlomki dna in ostenja; F N 3.1; b. rdečkasto rumena; zunanja površina zelo blede rjava; dl. 4,6 cm; OHD 5 %; št. odl. 6.

436 SE 4829; kv. H,I38,39; obd. 2037b; inv. št. PMC R 28264
Lokalna keramika tankih sten; Ce VI.1.1 (Mgdb 28); polkrožne skodelice; odlomki ustja in ostenja z žlebom; F N 3.1; b. rdečkasto rumena, zunanja površina oker; dl. 6 cm; š. 2 cm; št. odl. 9.

437 SE 4829; kv. I,J41; obd. 2041; inv. št. PMC R 28270
Lokalna keramika tankih sten; Ce VI.1.6 (Consp. 22.6); konična skodelica; odlomek ostenja; F N 3.1; b. svetlo rdeča; š. 5,6 cm; št. odl. 1.

438 SE 4829; kv. J41; obd. 2066
Svetla namizna keramika; Ce III.1.1; krožnik; odlomek ostenja in ustja; F N 1.1; b. rdečkasto rumena; pr. u. 18 cm; št. odl. 1; analogija: popoln posnetek Consp. 18.2.



439 SE 4829; kv. I,J40,41; obd. 1372; inv. št. PMC R 27704
Siva latenska keramika; SLK 6; fin lonec; odlomek z izvihanim ustjem in rahlo narebrenim vratom; F FLK 4; trda, dobro žgana, izdelana na hitrem vretenu, redki zelo fini vključki: redki do zmerni vključki zlate sljude, zelo redki fina zrnca apnenca; b. belo siva; bp. rjava; v. 4 cm; pr. u. 9 cm; št. odl. 1; analogija: predhodnica variante Ce I.7; datacija: konec 1. stoletja pr. n. št.–začetek 1. stoletja pr. n. št.

440 SE 4829; kv. I41; obd. 2049; inv. št. PMC R 28274
Temna namizna keramika; Ce I.8; pokalna posoda; odlomek ustja in ostenja; F N 1.2; b. siva; š. 6,5 cm; št. odl. 1.

441 SE 4829; kv. I42; obd. 1783; inv. št. PMC R 28031
Fina latenska keramika; SLK 3; zaprta posoda; glinenka, vrč ali pokrov; zgornji del polkrožnega recipienta, okrašen z dvema večtračnima cikcak valovnicama; F FLK 1; ali N1.2; zaglajena zunanji površini; b. jedro in površine temno sivo, robova svetlo siva; š. 13 cm; v. 4,4 cm; št. odl. 2.

442 SE 4829; kv. H,I38,39; obd. 2034; inv. št. PMC R 28262
Italska kuhinjska keramika; Goudineau 13–15, 28–30; pekač; odlomek ostenja; F IKK1pr; dl. 3,4 cm; št. odl. 1.

443 SE 4829; kv. I,J41,42; obd. 2042, 2046
Fina/groba latenska keramika; Ce V.4.2; lonček; odlomka ostenja s poševnimi linijami in rahlim metličanjem v spodnjem delu; F FLK 5; b. temno rjava; v. 4,7 cm; št. odl. 2.

444 SE 4829; kv. I–J, 40–41; obd. 5180; inv. št. PMC R 29726
Groba kuhinjska keramika; GLK 6; lonec; odlomka izvihanega ustja z notranje posnetim robom in ostenja jajčastega trupa s poudarjenim prehodom na ramenu, na zunanji površini ramena glavničen okras v mreži (pas vodoravnih linij, nad katerimi potegnjene kratke navpične črte), spodnji del zunanje površine trupa metličanje; F GK 3.2; b. črna; bp. temno rjava; v. 7,5 cm; pr. u. 15,6 cm; št. odl. 2; analogija: predhodnica Ce I.4.2.2.

445 SE 4829; kv. I–J, 40–41; obd. 5181
Groba kuhinjska keramika; Ce I.4.1.3; lonec; odlomek trikotno zapognjenega ustja in ostenja; metličanje na zunanji površini; F GK 3.2; b. črna; v. 8,2 cm; pr. u. 21,2 cm; št. odl. 1.

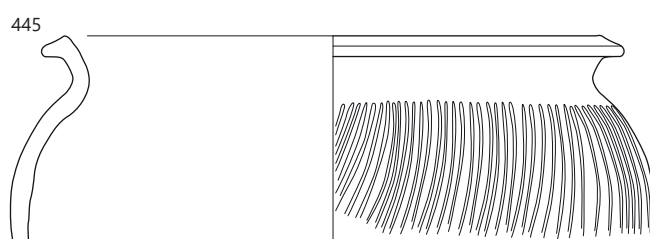
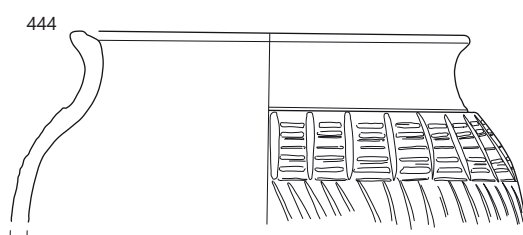
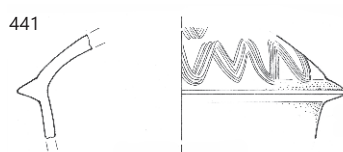
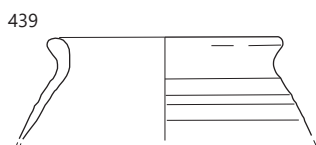
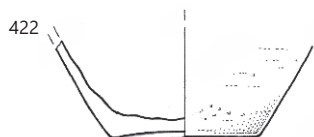

SE 4829; 422, 423 merilo 1 : 2, ostalo merilo 1 : 3.

446 SE 4829; kv. J41; obd. 2069

Groba kuhinjska keramika; pokrov ali noga pokalne posode; odlomek dna in ozke noge; močno narebreno na zunanji površini, votlo in močno vbočeno dno; F GK 1.1; b. črna; v. 4,7 cm; pr. 4,5 cm; št. odl. 1.

447 SE 4829; kv. I–J, 40–41; obd. 5182

Groba latenska keramika; GLK 23; pokrov; odlomka kljukastega ustja in stožčastega ostenja, vodoravni žlebovi na zunanji površini ustja; F GK 3.2; b. črna do rjava; v. 3,8 cm; pr. u. 17,4 cm; št. odl. 2; analogija: zelo zgodnja varianta Ce VII.3.1.

448 SE 4829; kv. I–J, 40–41; obd. 5183

Groba latenska keramika; GLK 23; pokrov; odlomek kljukastega ustja in stožčastega ostenja, vodoravni žlebovi na zunanji površini ustja; F GK 3.2; prostoročna izdelava z dodelavo na počasnem vretenu; b. črna do rjava; pr. u. 19,8 cm; št. odl. 1; analogija: zelo zgodnja varianta Ce VII.3.1.

449 SE 4829; kv. I41; obd. 1498

Groba kuhinjska keramika; Ce VIII.12; pekva ali prenosno ognjišče; odlomek enostavnega ustja in navpičnega ostenja; F GK 1.1; verjetno F GK 1.2 prežgana; b. rdečkasto rumena do svetlo roza; pr. u. 40 cm; št. odl. 1.

450 SE 4829; kv. I,J40,41; obd. 1375a; inv. št. PMC R 27712

Pokrovček za amforo PA1; četrtina pokrovčka za amforo z gumbom; izdelan v kalupu; F A istrska; b. rdečkasto rumena; v. 1,6 cm; pr. u. 8,7 cm; št. odl. 1.

451 SE 4829; kv. H,I40,41; obd. 2021; inv. št. PMC R 28247

Pokrovček za amforo PA5; izčrepijska okrogla ploščica; s polkrožno odprtino/luknjo ob strani; iz amfore (italska ali vzhodna Dr. 2–4); b. svetlo rdeča; bzp. bež; db. 1,2 cm; pr. 7,2 cm; št. odl. 1.

452 SE 4829; kv. I,J40,41; obd. 1375b; inv. št. PMC R 27713

Amfora Dr. 28 et similis; prstanasto dno in ostenje; F A italska; trda; drobnozrnata keramika; redka drobna do groba zrnca železovih oksidov, zrnca zlata sljude in redki črni svetleči (vulkanski) delci; b. roza; zunanja površina zelo blede rumena; pr. d. 12,6 cm; št. odl. 1.

453 SE 4629; kv. I35; PN 2524; obd. K-1042; inv. št. PMC R 26287

Del pasnega okova v obliki račjih glav; tip Garbsch E3; odlomek pregibnega dela; bron; dl. 1,8 cm; š. 1,5 cm; db. 0,5 cm; št. odl. 1; analogija: Garbsch 1965, 96–101.



454 SE 4900; kv. I38; PN 2825; obd. 1596; inv. št. PMC R 27882

Grafitna keramika; GLK 2; lonec; odlomki polkrožno mandljasto odebeljenega ustja; F GRF; groba, trda, rahlo hrapava površina, grobozrnata keramika z obilnimi vključki grafitna (drobna in groba zrnca, do 2 mm), zmerna do obilna zrnca apnenca (drobna), lističi sljude (drobni in zmerni), drobni redki črni delci (morda organski), redki grobi delci železovih oksidov; b. zelo temno siva; v. 4,3 cm; pr. u. 29 cm; OHU 20 %; št. odl. 3; 161 g.

455 SE 4900; kv. I37; PN 2819; obd. 1597

Groba latenska keramika; GLK 1; lonec; odlomek drobnega mandljastega ustja, ki je močno uvihano, in ostenja s poudarjenim rebrom; na zunanji površini poševno metličenje (v valovih) in na ramenu pas navpičnih nizov vbodov s koleščkom ali šilom; F GK 3.2; b. črna; v. 4 cm; pr. u. 9 cm; št. odl. 1.



456 SE 4900; kv. I36; PN 2813; inv. št. PMC R 29431

Groba latenska keramika; Ce I.4.1.1; lonec; odlomek izvihanega ustja; F GK 3.2; b. črna; dl. 3,2 cm; š. 2,1 cm; št. odl. 1.

457 SE 4864; kv. I38; PN 2729; obd. K-1080; inv. št. PMC R 26298

Pločevinast predmet; polkrožne oblike; osrednji del manjka; bron; dl. 2,3 cm; š. 2,1 cm; v. 1,2 cm; db. 0,1 cm; št. odl. 4.

458 SE 4723; kv. I38; PN 2708; obd. K-1003; inv. št. PMC R 26262

Žebelj; kovan; kratek, masiven; ohranjen skoraj v celoti; trn okroglega preseka; okrogla, v preseku rahlo polkrožno oblikovana glavica. železo; dl. 5,9 cm; db. 0,6 cm; št. odl. 2; 47 g.

459 SE 4723; kv. G38; PN 2709; obd. K-1002; inv. št. PMC R 26263

Žebelj; kovan; močno korodiran; trn pravokotnega preseka; ploščata glavica nedefinirane oblike, poškodovana. železo; dl. 6,5 cm; š. 1,4 cm; db. 0,8 cm; št. odl. 2; 47 g.

460 SE 4723; kv. H38; PN 2715; inv. št. PMC R 24662

Del ostenja rebraste skodelice Isings 3/Lazar 2.1.4., modro belo mozaično steklo–marmoriran vzorec, izdelano v kalupu; vel. 2,4 × 3,1 cm; datacija: zadnja četrtina 1. stoletja pr. n. š.–prva pol. 1. stoletja; št. odl. 1.

461 SE 4864; kv. I,J38,39; obd. 2072; inv. št. PMC R 28296

Italska sigilata; Consp. B 1.6; krožnik; odlomek dna in ostenja z masivno prstanasto nogo; F ITS Padana B; v. 2 cm; pr. d. 11,8 cm; št. odl. 1; datacija: avgustejsko–tiberijsko.

462 SE 4723; kv. H38; obd. 1351; inv. št. PMC R 27683

Italska keramika tankih sten; Mgdb 52, 54b, 56–65; kozarec; odlomek ravnega dna in ostenja; F KTS 6 (Mgdb B); b. rdečkasto rumena; v. 3 cm; pr. d. 3,8 cm; št. odl. 3.

463 SE 4723; kv. H38; obd. 1436; inv. št. PMC R 27767

Groba kuhinjska keramika; Ce II.4.1.1; trinožnik; odlomek enostavnega uvihanega ustja in kaneliranega; grafit na zunanji površini (štiri navpične črte); F GK 3.2; b. črna; bp. svetlo rjave do črne; v. 4 cm; pr. u. 18,7 cm; št. odl. 1.



464 SE 4864; kv. I,J38,39; obd. 2071

Amfora Dr. 6B; odlomek čašastega ustja in ostenja; slabo ohranjen žig v pravokotni kar-tuši (ohr. dl. 4,4 cm, š. 1,7 cm); F A4; b. svetlo rdeča; v. 7,1 cm; pr. u. 12,5 cm; št. odl. 1.



465 SE 4864; kv. I,J38,39; obd. 1959; inv. št. PMC R 28194

Amfora Dr. 6B (klasična); odlomka čašastega ustja in ostenja; F A6; b. svetlo rdeča; pr. u. 11,5 cm; št. odl. 2.

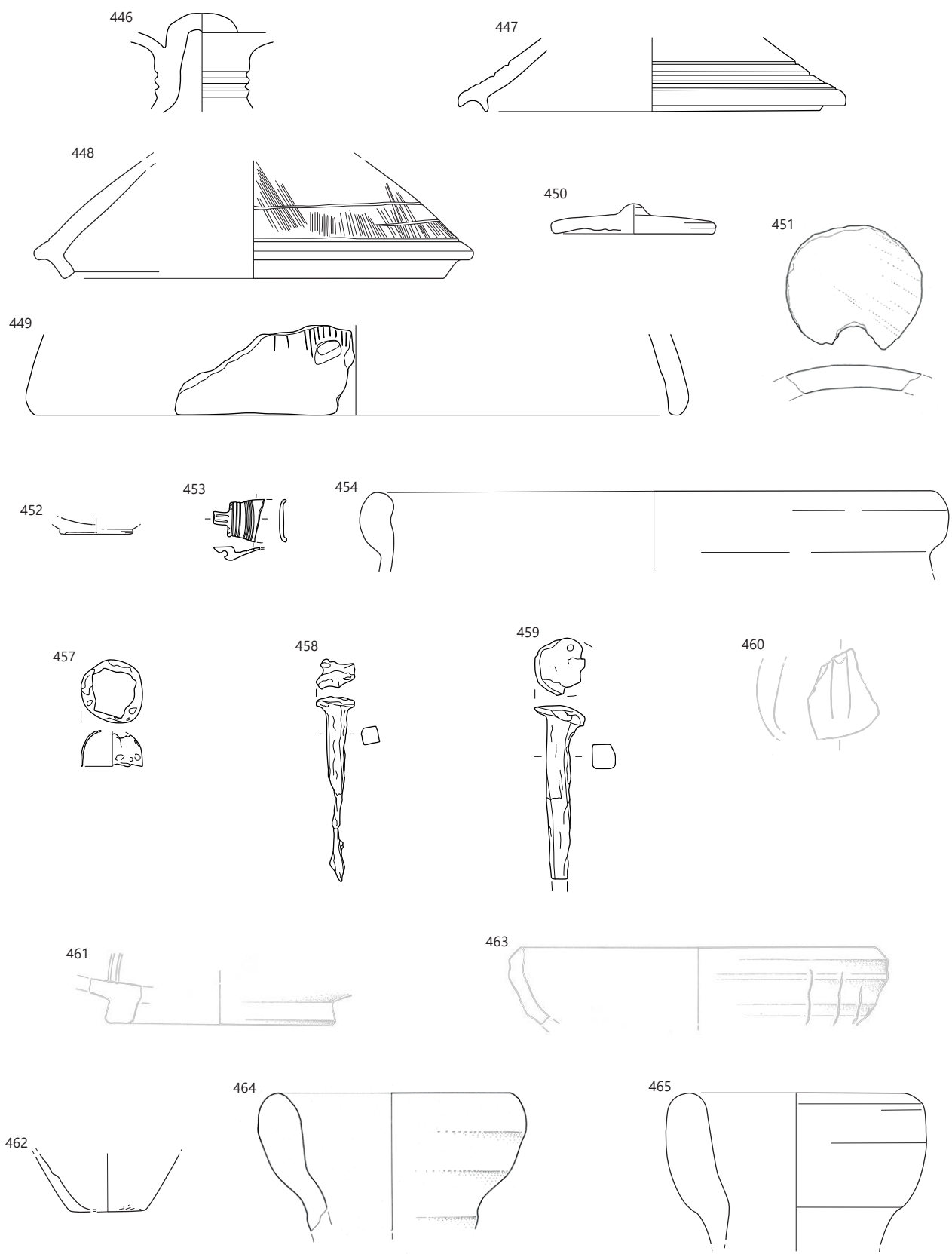

446–453 SE 4829, 454 SE 4900, 457–461, 464–465 SE 4864, 462–463 SE 4723; 450–451, 453, 457–460 merilo 1 : 2, ostalo merilo 1 : 3.

- 466** SE 4851; kv. I39; PN 2710
Odlomek noža; železo; št. odl. 8.
- 467** SE 4877; kv. I,J36,37; obd. 1479; inv. št. PMC R 27795
Italska sigilata; Consp. 18.2; krožnik; odlomka ustja in ostenja; F ITS Aretina A; št. odl. 2; analogija: *Conspetus* 1990; varianta Consp. 18.2.4; datacija: srednjeavgustejsko–tiberijsko.
- 468** SE 4877; kv. I,J36,37; obd. 1480; inv. št. PMC R 27796
Amfora Dr. 6B; odlomek ročaja; F A6; b. oker; dl. 10,5 cm; št. odl. 1.
- 469** SE 4740; kv. I36; PN 6075; VZ 2702; obd. K-1116; inv. št. PMC R 26997
Polkroglasta votla aplika; štirje pritrdilni trni na spodnjem robu; zlato; dl. 0,5 cm; š. 0,6 cm; št. odl. 1.
- 470** SE 4740; kv. I36; VZ 2705; obd. K-1236; inv. št. PMC R 27119
Tordiran kavelj za preslico; bron; dl. 3,7 cm; š. 0,4 cm; db. 0,1 cm; št. odl. 1.
- 471** SE 4740; kv. I36; VZ 2705; obd. K-1237; inv. št. PMC R 27118
Tordiran kavelj za preslico; bron; dl. 2,5 cm; š. 0,4 cm; db. 0,1 cm; št. odl. 1.
- 472** SE 4740; kv. I37; PN 2557
Paličica ali del igle; bron; št. odl. 1.
- 473** SE 4740; kv. I36; PN 6093; VZ 2777; obd. K-1070; inv. št. PMC R 26313
Predmet v obliki ploščatega diska z dvema polkrožnima zaje-dama; bron; dl. 1,5 cm; š. 1,4 cm; db. 0,2 cm; št. odl. 1.
- 474** SE 4740; kv. I36–38; VZ 2711; obd. K-1018; inv. št. PMC R 26264
Trakast predmet–žička; pravokotnega preseka; na enem koncu odlomljena, na drugem se koničasto zaključuje; bron; dl. 0,8 cm; š. 0,1 cm; v. 1,1 cm; št. odl. 1.
- 475** SE 4740; kv. I36; VZ 2681; obd. K-1074; inv. št. PMC R 26317
Žebliček; okrogla ploščata glavica z bunčico na sredini; zelo ozek trn okroglega preseka, ukrivljen; bron; dl. 0,2 cm; š. 0,4 cm; db. 0,2 cm; št. odl. 2.
- 476** SE 4740; kv. I36; VZ 2779; obd. K-1075; inv. št. PMC R 26319
Trakast okov; štirje odlomki; iz tanke pločevine; korodiran; bron; dl. 5,1 cm; š. 1 cm; db. 0,1 cm; št. odl. 4.
- 477** SE 4740; kv. I36; VZ 2791; obd. K-1156; inv. št. PMC R 27142
Žebliček obuvala; železo; dl. 1 cm; š. 0,8 cm; db. 0,2 cm; št. odl. 1.
- 478** SE 4740; kv. I36; VZ 2796; obd. K-1173; inv. št. PMC R 27144
Žebliček obuvala; železo; dl. 0,8 cm; š. 0,8 cm; db. 0,3 cm; št. odl. 1.
- 479** SE 4740; kv. I36; VZ 2702; obd. K-1167; inv. št. PMC R 27115
Žebliček obuvala; železo; dl. 1,2 cm; š. 0,6 cm; db. 0,2 cm; št. odl. 1.
- 480** SE 4740; kv. I36; VZ 2702; obd. K-1166; inv. št. PMC R 27116
Žebliček obuvala; železo; dl. 1,2 cm; š. 0,7 cm; db. 0,2 cm; št. odl. 1.
- 481** SE 4740; kv. I36; VZ 2700; obd. K-1165; inv. št. PMC R 27113
Žebliček obuvala; železo; dl. 0,5 cm; š. 0,8 cm; db. 0,2 cm; št. odl. 1.
- 482** SE 4740; kv. I36; VZ 2781; obd. K-1164; inv. št. PMC R 27136
Žebliček obuvala; železo; dl. 0,8 cm; š. 1,1 cm; db. 0,3 cm; št. odl. 1.
- 483** SE 4740; kv. I36; VZ 2788; obd. K-1163; inv. št. PMC R 27139
Žebliček obuvala; železo; dl. 0,8 cm; š. 0,6 cm; db. 0,2 cm; št. odl. 1.
- 484** SE 4740; kv. I36; VZ 2709; obd. K-1162; inv. št. PMC R 27120
Žebliček obuvala; železo; dl. 1,1 cm; š. 0,7 cm; db. 0,2 cm; št. odl. 1.
- 485** SE 4740; kv. I36; VZ 2709; obd. K-1161; inv. št. PMC R 27121
Žebliček obuvala; železo; dl. 1,7 cm; š. 0,9 cm; db. 0,3 cm; št. odl. 1.
- 486** SE 4740; kv. I36; VZ 2722; obd. K-1169; inv. št. PMC R 27130
Žebliček obuvala; železo; dl. 1,1 cm; š. 1,1 cm; db. 0,3 cm; št. odl. 1.
- 487** SE 4740; kv. I37; VZ 2712; obd. K-1157; inv. št. PMC R 27123
Žebliček obuvala; železo; dl. 2,2 cm; š. 0,9 cm; db. 0,3 cm; št. odl. 1.
- 488** SE 4740; kv. I36; VZ 2722; obd. K-1170; inv. št. PMC R 27129
Žebliček obuvala; železo; dl. 0,9 cm; š. 0,8 cm; db. 0,3 cm; št. odl. 1.
- 489** SE 4740; kv. I36; VZ 2720; obd. K-1152; inv. št. PMC R 27126
Žebliček obuvala; železo; dl. 0,6 cm; š. 0,8 cm; db. 0,2 cm; št. odl. 1.
- 490** SE 4740; kv. I36; VZ 2701; obd. K-1149; inv. št. PMC R 27114
Žebliček obuvala; železo; dl. 1,3 cm; š. 0,7 cm; db. 0,3 cm; št. odl. 1.
- 491** SE 4740; kv. I36; VZ 2776; obd. K-1146; inv. št. PMC R 27134
Žebliček obuvala; železo; dl. 1,2 cm; š. 0,8 cm; db. 0,3 cm; št. odl. 1.

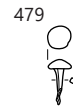
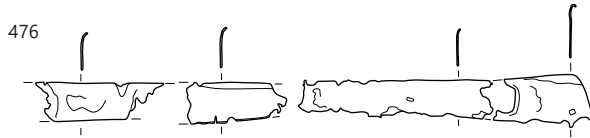
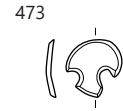
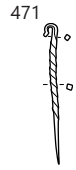
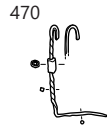

SE 4740, merilo 1 : 2.

492 SE 4740; kv. I36; VZ 2856; obd. K-1145; inv. št. PMC R 27159
Žebliček obuvala; železo; dl. 1,1 cm; š. 0,9 cm; db. 0,3 cm; št. odl. 1.

493 SE 4740; kv. I36; VZ 2773; obd. K-1144; inv. št. PMC R 27132
Žebliček obuvala; železo; dl. 1,1 cm; š. 0,8 cm; db. 0,2 cm; št. odl. 1.

494 SE 4740; kv. I36; VZ 2773; obd. K-1143; inv. št. PMC R 27133
Žebliček obuvala; železo; dl. 0,9 cm; š. 0,9 cm; db. 0,3 cm; št. odl. 1.

495 SE 4740; kv. I36; VZ 2683; obd. K-1138; inv. št. PMC R 27101
Žebliček obuvala; polkroglasta glavica; trn pravokotnega preseka, na koncu ukrivljen; železo; dl. 1 cm; š. 0,9 cm; db. 0,3 cm; št. odl. 1.

496 SE 4740; kv. I36; VZ 2713; obd. K-1160; inv. št. PMC R 27124
Žebliček obuvala; železo; dl. 1,5 cm; š. 1,2 cm; db. 0,2 cm; št. odl. 1.

497 SE 4740; kv. I36; VZ 2697; obd. K-1195; inv. št. PMC R 27109
Žebliček obuvala; železo; dl. 1,1 cm; š. 0,8 cm; db. 0,2 cm; št. odl. 1.

498 SE 4740; kv. I36; VZ 2704; obd. K-1225; inv. št. PMC R 27117
Žebliček obuvala; železo; dl. 1,1 cm; š. 0,9 cm; db. 0,3 cm; št. odl. 1.

499 SE 4740; kv. I36; VZ 2698; obd. K-1223; inv. št. PMC R 27110
Žebliček obuvala; železo; dl. 1,1 cm; š. 0,5 cm; db. 0,3 cm; št. odl. 1.

500 SE 4740; kv. I36; VZ 2698; obd. K-1222; inv. št. PMC R 27111
Žebliček obuvala; železo; dl. 1,4 cm; š. 1,1 cm; db. 0,3 cm; št. odl. 1.

501 SE 4740; kv. I36; VZ 2690; obd. K-1220; inv. št. PMC R 27102
Žebliček obuvala; železo; dl. 1,4 cm; š. 1 cm; db. 0,3 cm; št. odl. 1.

502 SE 4740; kv. I36; VZ 2782; obd. K-1218; inv. št. PMC R 27137
Žebliček obuvala; železo; dl. 0,8 cm; š. 0,9 cm; db. 0,3 cm; št. odl. 1.

503 SE 4740; kv. I36; VZ 2785; obd. K-1216; inv. št. PMC R 27138
Žebliček obuvala; železo; dl. 0,5 cm; š. 1,1 cm; db. 0,2 cm; št. odl. 1.

504 SE 4740; kv. I36; VZ 2693; obd. K-1214; inv. št. PMC R 27104
Žebliček obuvala; železo; dl. 1,1 cm; š. 0,8 cm; db. 0,3 cm; št. odl. 1.

505 SE 4740; kv. I36; VZ 2693; obd. K-1213; inv. št. PMC R 27105
Žebliček obuvala; železo; dl. 1,2 cm; š. 0,7 cm; db. 0,2 cm; št. odl. 1.

506 SE 4740; kv. I36; VZ 2719; obd. K-1168; inv. št. PMC R 27125
Žebliček obuvala; železo; dl. 0,6 cm; š. 0,8 cm; db. 0,2 cm; št. odl. 1.

507 SE 4740; kv. I36; VZ 2697; obd. K-1196; inv. št. PMC R 27108
Žebliček obuvala; železo; dl. 0,9 cm; š. 1,1 cm; db. 0,3 cm; št. odl. 1.

508 SE 4740; kv. I36; VZ 2710; obd. K-1226; inv. št. PMC R 27122
Žebliček obuvala; železo; dl. 1,1 cm; š. 1 cm; db. 0,3 cm; št. odl. 1.

509 SE 4740; kv. I36; VZ 2694; obd. K-1192; inv. št. PMC R 27106
Žebliček obuvala; železo; dl. 0,9 cm; š. 0,4 cm; db. 0,2 cm; št. odl. 1.

510 SE 4740; kv. I36; VZ 2694; obd. K-1191; inv. št. PMC R 27107
Žebliček obuvala; železo; dl. 0,9 cm; š. 0,9 cm; db. 0,3 cm; št. odl. 1.

511 SE 4740; kv. I36; VZ 2724; obd. K-1190; inv. št. PMC R 27131
Žebliček obuvala; železo; dl. 1,1 cm; š. 0,8 cm; db. 0,3 cm; št. odl. 1.

512 SE 4740; kv. I36; VZ 2822; obd. K-1189; inv. št. PMC R 27150
Žebliček obuvala; železo; dl. 0,5 cm; š. 0,7 cm; db. 0,2 cm; št. odl. 1.

513 SE 4740; kv. I36; VZ 2795; obd. K-1188; inv. št. PMC R 27143
Žebliček obuvala; železo; dl. 1 cm; š. 0,6 cm; db. 0,2 cm; št. odl. 1.

514 SE 4740; kv. I36; VZ 2778; obd. K-1178; inv. št. PMC R 27135
Žebliček obuvala; železo; dl. 1,2 cm; š. 0,6 cm; db. 0,2 cm; št. odl. 1.

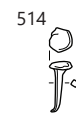
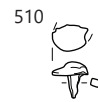
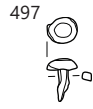

- 515** SE 4740; kv. I36; VZ 2722; obd. K-1171; inv. št. PMC R 27128
Žebliček obuvala; železo; dl. 0,9 cm; š. 0,8 cm; db. 0,3 cm; št. odl. 1.
- 516** SE 4740; kv. I36; VZ 2693; obd. K-1215; inv. št. PMC R 27103
Žebliček obuvala; železo; dl. 0,8 cm; š. 1 cm; db. 0,3 cm; št. odl. 1.
- 517** SE 4740; kv. I36; VZ 2699; obd. K-1209; inv. št. PMC R 27112
Žebliček obuvala; železo; dl. 1 cm; š. 0,7 cm; db. 0,2 cm; št. odl. 1.
- 518** SE 4740; kv. I36; PN 6058; obd. K-1235; inv. št. PMC R 26993
Tordiran kavelj za preslico; železo; dl. 1,9 cm; š. 0,9 cm; db. 0,1 cm; št. odl. 1.
- 519** SE 4740; kv. I36; VZ 2790; obd. K-1155; inv. št. PMC R 27140
Diskast okov s predrtino na sredini; ohranjena polovica; železo; dl. 2,3 cm; š. 1,2 cm; db. 0,2 cm; št. odl. 1.
- 520** SE 4740; kv. I36; PN 6057; VZ 2691; obd. K-1004b; inv. št. PMC R 27206
Osni zatič; kovan; sklenjeno ušesce; trn kvadratnega preseka s sedlasto deformacijo; železo; dl. 11,1 cm; š. 1,7 cm; db. 0,7 cm; pr. u. 1 cm; št. odl. 1.
- 521** SE 4740; kv. I36–38; PN 6059; VZ 2716; obd. S–1004
Odlomek rebraste skodelice iz belo–modrega marmoriranega stekla; št. odl. 1.
- 522** SE 4740; kv. H36; PN 2716; obd. 1754; inv. št. PMC R 27975
Volutna oljenka Loeschcke I; volutna oljenka; odlomek noska z voluto, ramena in diska; rame Loeschcke IIIb; nosek ožgan; F O1; b. oker; rdečerjav premaz; dl. 5 cm; š. 2 cm; št. odl. 1.
- 523** SE 4740; kv. H36,37; obd. 1787
Italska sigilata; Aretina A skodelica (nedoločljiv tip); skodelica; odlomek prstanastega dna z delno ohranjenim/nečitljivim žigom L...L (verjetno L. GELLIVS OCK 879), ipp (ippd, tip 602); F ITS Aretina A; b. rdečkasto rumena (5YR 6/4); rdeč premaz (10R 4/8); dl. 2,2 cm; š. 1,2 cm; št. odl. 7; žig: L. GELLIVS (OCK 879).
- 524** SE 4740; kv. I36; PN 2579; obd. 1789a
Italska sigilata; Padana B krožnik; krožnik, odlomek dna z nečitljivim žigom ippd (tip 602, ohr. d. 1,1 cm), vidna črka ...N; morda RASN, morda RASINIVS Arezzo; ali .EN–VEN, INGEN, MPEREN, TERENCE...; F ITS Padana B; trda; b. rumenkasto rdeča (5YR 6/4); rdeč premaz (2.5YR 4/6); dl. 2,9 cm; št. odl. 1; datacija: 15+.
- 525** SE 4740; kv. H, I37; obd. 1336; inv. št. PMC R 27668
Italska sigilata; Consp. 27 ali 29; cilindrična skodelica; odlomka ustja in ostenja; F ITS Padana B; b. rumenkasto rdeče; dobro ohranjen rdeč premaz; pr. u. 8 cm; OHU 10 %; št. odl. 2; datacija: tiberijsko–neronsko.
- 526** SE 4740; kv. I36–38; VZ VZ 2792; obd. 5187
Italska sigilata; Consp. R2.1; kelih; odlomka noge; del obd. 2044; F ITS Sarius; št. odl. 2; žig: L. SARIVS L. L. SVRVS (OCK 1795).
- 527** SE 4740; kv. I37; PN 2585; inv. št. PMC R 29432
Italska sigilata; Padana B skodelica; skodelica; odlomek kleka; F ITS Padana B; dl. 2 cm; š. 1 cm; št. odl. 1.
- 528** SE 4740; kv. I36; PN 2601; obd. 1781b; inv. št. PMC R 28028
Italska sigilata; Consp. 18.2; krožnik; odlomek ustja in ostenja; F ITS Padana B; b. rumenkasto rdeče; dobro ohranjen, bleščeč, rdeč; pr. u. 21 cm; OHU 5 %; št. odl. 1; datacija: 10 pr. n. št.–tiberijsko(20)/sredina 1. stoletja n. št.
- 529** SE 4740; kv. I36; PN 2566; obd. 1781a; inv. št. PMC R 28027
Italska sigilata; Consp. B 2.5; krožnik; odlomki noge; F ITS Padana B; b. rumenkasto rdeče; dobro ohranjen, mat, rdeč premaz; pr. d. 10 cm; OHD 2 %; št. odl. 3.
- 530** SE 4740; kv. I36; PN 2568; obd. 1781c; inv. št. PMC R 28029
Italska sigilata; Padana B krožnik; odlomek kleka; F ITS Padana B; dl. 5 cm; š. 2 cm; št. odl. 1.
- 531** SE 4740; kv. I36; PN 2580, 2599, 2567; obd. 1789b; inv. št. PMC R 28035
Italska sigilata; Consp. 4 ali 6; odlomek uvihanega ustja in kleka; F ITS Padana B; b. rumenkasto rdeča; dobro ohranjen, rahlo bleščeč, homogen, rjavkasto rdeč premaz; pr. u. 20 cm; OHU 2 %; št. odl. 3.
- 532** SE 4740; kv. I36; PN 2575; inv. št. PMC R 29433
Svetla keramika s premazom; Ce V2.6 (PTS Consp. 27); cilindrična skodelica; odlomek pokončnega enostavnega ustja in ostenja s prelomom; dve kaneluri na zunanji površini; F N 2.1; jedro keramike podobno fini sivi latenski keramiki FLK 4, le s premazom; b. zelo blede rjava (10YR 8/2); oranžen (5YR 6/6) mat premaz; v. 3,8 cm; pr. u. 7,4 cm; št. odl. 1.
- 533** SE 4740; kv. H36,37; obd. 1786; inv. št. PMC R 28033
Italska keramika tankih sten; Mgdb 28; polkrožna skodelica; odlomki ostenja; F KTS 1 (Mgdb A var.); dl. 2,9 cm; št. odl. 4.
- 534** SE 4740; kv. I36; PN 2595; inv. št. PMC R 29434
Italska keramika tankih sten; Mgdb 28; polkrožna skodelica; odlomek ustja in ostenja; F KTS 2 (Mgdb A); b. roza; dl. 2,9 cm; pr. u. 9 cm; št. odl. 1.
- 535** SE 4740; kv. I36; PN 2613; inv. št. PMC R 29435
Italska keramika tankih sten; kozarec ali skodelica; odlomek dna in ostenja; F KTS 6 (Mgdb B); b. rdečkasto rjavo; dl. 2 cm; št. odl. 1.
- 536** SE 4740; kv. I36; PN 2581; inv. št. PMC R 29436
Italska keramika tankih sten; kozarec; odlomek uvihanega profiliranega ustja; F KTS 15 (Mgdb F); b. oranžna; rdeč premaz; dl. 2 cm; št. odl. 1.

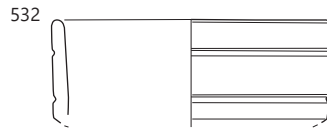
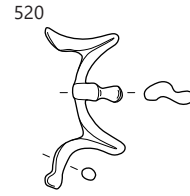
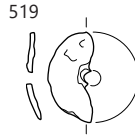
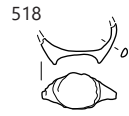

SE 4740; 520, 532 merilo 1 : 2, ostalo merilo 1 : 3.

- 537 SE 4740;** kv. I37; PN 2565; obd. 1788; inv. št. PMC R 28034
Italska keramika tankih sten; Mgdb 68; polkrožna skodelica; odlomki ostenja; F KTS 8 (Mgdb C); b. zelo temno siva; dl. 3 cm; št. odl. 4.
- 538 SE 4740;** kv. I36; PN 2572, 2610; obd. 1780
Italska keramika tankih sten; Mgdb 115; skodelica; odlomki dna in ostenja; peskanje na zunanji površini; F KTS 15 (Mgdb F); b. svetla rdečkasto rjava (5YR 6/4); lisast rdečkasto rjav do rdeč (2.5YR 5/4–5/6) premaz; dl. 6 cm; pr. d. 3,6 cm; OHD 5 %; št. odl. 8.
- 539 SE 4740;** kv. I,J36,37; obd. 1600b; inv. št. PMC R 27885
Italska keramika tankih sten; Mgdb 115; skodelica; odlomek ostenja s peskanjem; F KTS 15 (Mgdb F); rdeč premaz; dl. 1,1 cm; št. odl. 1.
- 540 SE 4740;** kv. H,I37; obd. 1337; inv. št. PMC R 27669
Italska keramika tankih sten; Mgdb 115; polkrožna skodelica; odlomki ostenja s peskanjem na zunanji površini; F KTS 15 (Mgdb F); b. oranžna; rdeč premaz; dl. 1,5 cm; št. odl. 1.
- 541 SE 4740;** kv. H36; obd. 1343; inv. št. PMC R 27675
Italska keramika tankih sten; Mgdb 115; polkrožna skodelica; odlomki ostenja s peskanjem na zunanji površini; F KTS 15 (Mgdb F); b. oranžna; rdeč premaz; dl. 3,6 cm; št. odl. 3.
- 542 SE 4740;** kv. I37; PN 2583; inv. št. PMC R 29459
Fina latenska keramika; vrč; odlomki vratu in ročaja; F FLK 4; b. roza; bp. siva; pr. 4 cm; š. ročaja 3,6 cm; št. odl. 3.
- 543 SE 4740;** kv. I36; PN 2598; inv. št. PMC R 29437
Fina latenska keramika; SLK 6; fin bikoničen lonec; odlomek prstanastega dna in ostenja; del PN 2605 (ustje), in PN 2624 idr iz SE 4770; F FLK 4; rahlo prežgano; b. zelo blede rjava; pr. d. 7 cm; OHD 3 %; št. odl. 1
- 544 SE 4740;** kv. I36; PN 2605; inv. št. PMC R 29438
Svetla namizna keramika; SLK 6; bikoničen fin lonec; odlomek ustja in ostenja; del PN 2598 (dno), in PN 2624 idr. iz SE 4770; F FLK 4; prežgano; pr. u. 12 cm; OHU 10 %; št. odl. 1.
- 545 SE 4740;** kv. I36; PN 2604; inv. št. PMC R 29439
Svetla namizna keramika; Ce I.7.2; fin bikoničen lonec; odlomek ostenja s koleščkanim okrasom; F N 1.1; b. rdečkasto rumena; dl. 4 cm; š. 3 cm; št. odl. 1.
- 546 SE 4740;** kv. I37; PN 2582; obd. 5170
Groba latenska keramika; GLK 8; lonec; odlomek okrašenega ostenja, dve liniji plastičnih bradavic na ramenu in štiri linije vtiskovanja kratkih pokončnih nazobčanih črtic z vrvico; del istega lonca PN 2752a/SE 4693; F GK 3.2; b. zelo temno siva do črna; dl. 6,5 cm; š. 4,7 cm; št. odl. 1
- 547 SE 4740;** kv. I36; PN 2602; inv. št. PMC R 29440
Groba kuhinjska keramika; Ce VII.3.1; pokrov; odlomek kljukastega ustja in ostenja; dve globoki kaneluri na zunanji površini ustja; F GK 3.2; b. rjava do črna; š. 3,6 cm; št. odl. 7.
- 548 SE 4740;** kv. I36; PN 2578; inv. št. PMC R 29441
Groba kuhinjska keramika; Ce VII.3.1; pokrov; odlomek kljukastega ustja in kaneliranega ostenja; F GK 3.2; b. rdečkasto rjava; bp. rjava do črna; š. 3,6 cm; št. odl. 1.
- 549 SE 4740;** kv. I37; PN 2562; inv. št. PMC R 29442
Groba kuhinjska keramika; Ce II.4.1.1; trinožnik; odlomek uvihanega klekastega ustja in kaneliranega ostenja; F GK 1.2; b. črna; š. 5,4 cm; v. 4,2 cm; št. odl. 1.
- 550 SE 4740;** kv. I37; PN 2576; obd. 1775; inv. št. PMC R 28022
Amfora Dr. 2–4; dvopaličast ročaj amfore; b. prelom rdeč, površina zelo blede rjava; dl. 19 cm; š. 5 cm; š. ročaja 2 cm; št. odl. 1; 326 g.
- 551 SE 4740;** kv. I36; PN 2607; inv. št. PMC R 29458
Amfora Dr. 2–5 (Koan, vzhodna proizvodnja); odlomek ostenja; F A3; b. zunanje površine bež/roza barve (7.5YR 7/3), prelom svetlo rjav/rdečkasto rumene barve (7.5YR 6/6), notranja površina roza (7.5YR 7/4); št. odl. 1; 75 g.
- 552 SE 4917;** kv. H39,40; obd. 1459; inv. št. PMC R 27779
Italska keramika tankih sten; Mgdb 50; polkrožna skodelica z žlebom; odlomka ustja in ostenja; žleb na zunanji površini; F KTS 6 (Mgdb B); b. oranžna; v. 3 cm; pr. u. 7,5 cm; št. odl. 2.
- 553 SE 4917;** kv. H39,40; obd. 1458; inv. št. PMC R 27778
Groba kuhinjska keramika; Ce VII.3.1; pokrov; odlomka masivnega zaobljenega ustja in stožčastega trupa, narebreno na zunanji površini, nad globokim glavničanjem vrezana enotračna valovnica; ostenje na sredini preluknjano (pr. luknje 2 cm); F GK 1.2; v. 3 cm; pr. u. 20,8 cm; št. odl. 2; 86 g; analogija: varianta VII.3.3.
- 554 SE 4918;** kv. H,I39–40; obd. 1452; inv. št. PMC R 27775
Italska keramika tankih sten; Mgdb 50; polkroglasta skodelica; odlomek ustja in ostenja; žleb na zunanji površini; F KTS 6 (Mgdb B); b. oranžna; v. 3,1 cm; pr. u. 8,8 cm; št. odl. 1.
- 555 SE 4918;** kv. H,I39–40; obd. 1453; inv. št. PMC R 27776
Svetla namizna keramika; Ce IV.1.1.3; enoročajni vrč; odlomki trakastega trikotnega ustja, ozkega cilindričnega vratu, ostenja in trakastega ročaja; F N 1.1; v. 8,4 cm; pr. u. 5,4 cm; št. odl. 8; 137 g; analogija: Ptuj VE 5–6.
- 556 SE 4918;** kv. H,I39–40; obd. 1451; inv. št. PMC R 27774
Amfora Dr. 6B; odlomki spodnjega dela, gumba in ostenja; F A4; b. oranžna; v. 21,5 cm; pr. d. 5,2 cm; št. odl. 12; 2735 g.
- 557 SE 4997;** kv. I40; obd. 1481; inv. št. PMC R 27797
Groba latenska keramika; GLK 7; lonec; odlomek izvihanega ustja z žlebom na vrhu in jajčastega trupa; na zunanji površini pasovi vtisov nohtov v obliki črke C; F GK 3.2; b. temno rjava do črna; v. 8,5 cm; pr. u. 10,7 cm; št. odl. 1.
- 558 SE 4827;** kv. J41; PN 2739; inv. št. PMC N 9452
Novec; mali srebrnik (tip z rozeto); vzhodnokeltsko kovanje, Noricum (1. stoletje pr. n. št.).

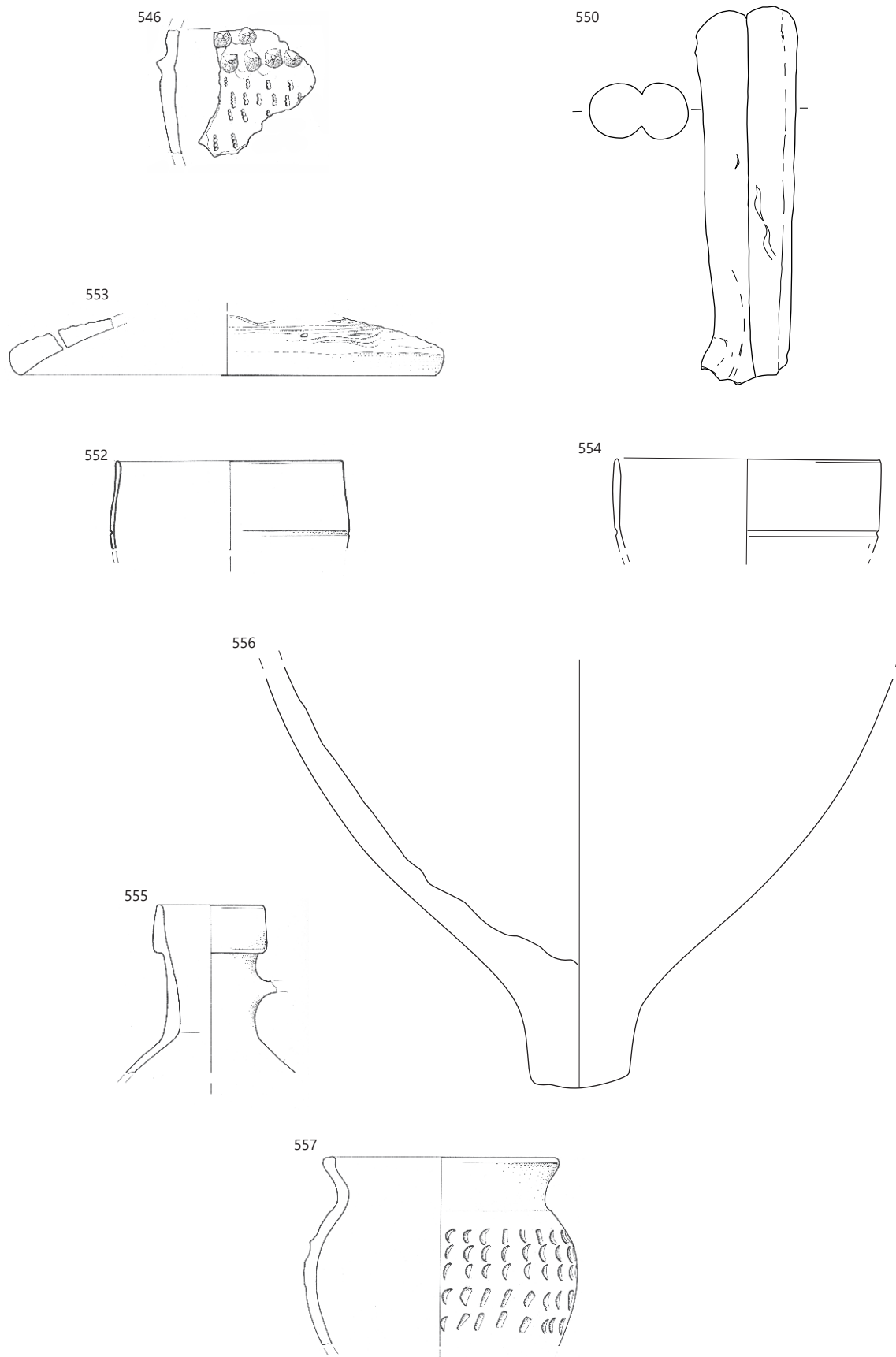

∴ 546, 550 SE 4740, 552–553 SE 4917, 554–556 SE 4918, 557 SE 4997; 552, 554 merilo 1 : 2, ostalo merilo 1 : 3.

559 SE 4827; kv. I41; PN 2741b

Odlomek fibule tipa Almgren 236a; železo; dl. 11,8 cm; št. odl. 1; 68,5 g; analogija: Garbsch 1965, 27–28; datacija: poznoav-gustejski čas.



560 SE 4827; kv. I41; PN 2741a; obd. K-1083; inv. št. PMC R 26234

Pasna spona D oblike, trakast preseki, na vrhu sploščeno in preluknjano; železo; dl. 4,3 cm; š. 0,8 cm; db. 0,2 cm; št. odl. 2; analogija: Deimel 1987, T. 75–76.

561 SE 4827; kv. I41; obd. 2058a; inv. št. PMC R 28284

Italska sigilata; Consp. K; vrč; odlomek dna in ostenja; F ITS Padana B; pr. d. 10 cm; št. odl. 4.

562 SE 4827; kv. I41; obd. 2058b; inv. št. PMC R 28285

Italska sigilata; Consp. 18.2; krožnik; odlomek ustja in ostenja; F ITS Padana B; pr. u. 14,5 cm; št. odl. 2.

563 SE 4827; kv. I41; obd. 2058c; inv. št. PMC R 28286

Italska sigilata; Consp. B 2.7; krožnik; odlomek visoke noge in dna s peresnim okrasom; F ITS Padana B; pr. d. 9 cm; št. odl. 1.

564 SE 4827; kv. I41; obd. 2057; inv. št. PMC R 28283

Italska keramika tankih sten; Mgdb 50; polkrožna skodelica z žlebom; odlomek ustja in ostenja; rame IVb; F KTS 6 (Mgdb B); b. rdečkasto rjava; v. 7 cm; pr. u. 11 cm; št. odl. 2.

565 SE 4827; kv. I,J41; obd. 2055; inv. št. PMC R 28281

Lokalna keramika tankih sten; Ce VI.1.1 (Mgdb 28); več polkrožnih skodelic; odlomki ostenja; F N 3.1; št. odl. 4.

566 SE 4827; kv. I,J41; obd. 2056; inv. št. PMC R 28282

Groba kuhinjska keramika; Ce I.4.2.3; lonec; odlomka trikotnega ustja, visokega vratu in ostenja; F GK 3.2; b. siva; bp. temno rjava; pr. u. 20 cm; št. odl. 2.

567 SE 4827; kv. I,J41; obd. 1467; inv. št. PMC R 27785

Amfora Dr. 6B; odlomek ročajja in ostenja; F A4; b. oranžna; dl. 10,8 cm; št. odl. 3; 217 g.

568 SE 4792; kv. H42; PN 2656; inv. št. PMC N 7606

Novec; as; polovičen, Rimska republika. Nedoločljiv (1. stoletje pr. n. št.).

569 SE 4792; kv. H39; PN 2704

Novec; as; Augustus (16–6 pr. n. št.).

570 SE 4792; kv. I41; PN 2764; inv. št. PMC N 7554

Novec; as; polovičen; Augustus (7 pr. n. št.).

571 SE 4792; kv. H42; PN 2657; obd. K-1126; inv. št. PMC R 26917

Srčast obesek z okrasom palmete; pod njim dve križno prečrtani liniji; z razčlenjenim podaljškem, ki se zaključi s čebuličasto razširitvijo; na zgornjem koncu odlomljen; zadnja stran neobdelana; bron; dl. 6,2 cm; š. 3,3 cm; db. 0,4 cm; št. odl. 1.

572 SE 4792; kv. I42; PN 2681

Odlomek trakaste pločevine z zoženima koncema; bron; dl. 1,7 cm; š. 0,3 cm; db. 0,1 cm; št. odl. 1.



573 SE 4792; VZ 4349; obd. B-1007; inv. št. PMC R 27182

Obesek iz živalskega zoba Gostenčnik 2.14.3/Riha 7.5; iz predrtega živalskega zoba; kost; dl. 6,6 cm; š. 1 cm; db. 1,1 cm; št. odl. 1; analogija: Gostenčnik 2005, 280, 281, T.61, 4, T. 62, 1. Riha 1990, 74, T. 31, 728–731.

574 SE 4792; kv. I42; obd. 1925a; inv. št. PMC R 28207

Italska sigilata; Consp. R13, dvoročajna skodelica Sarius; dvoročajna skodelica; odlomek ostenja z reliefnim okrasom mašnice; F ITS Sarius; dl. 3,8 cm; št. odl. 1.

575 SE 4792; kv. I42; obd. 1925b; inv. št. PMC R 28208

Italska sigilata; Consp. 27.1; cilindrična skodelica; odlomek prstanastega ustja in ostenja; F ITS Padana B; pr. u. 12 cm; št. odl. 1.

576 SE 4792; kv. I42; obd. 2096; inv. št. PMC R 28318

Italska sigilata; Consp. 26 ali 27; cilindrična skodelica; odlomek ostenja; F ITS Padana B; dl. 6,5 cm; št. odl. 1.

577 SE 4792; kv. J42; PN 2823; obd. 1378

Italska sigilata; Consp. 18.2; del sigilatnega pladnja s pravokotnim žigom SE-RI/CREST (M. Sarius Crestus–OCK 1901); iz plasti SE 6006 (kat. št. 577); F ITS Padana B; v. 5 cm; pr. u. 32,5 cm; pr. d. 12,5 cm; št. odl. 5; 123 g; žig: M. SERIVS CRESTVS (OCK 1901).

578 SE 4792; kv. I42; obd. 1437; inv. št. PMC R 27768

Italska sigilata; Consp. 18.2; pladenj; odlomka ustja in ostenja; F ITS Padana B; v. 2,9 cm; pr. u. 30,2 cm; št. odl. 2; 21 g.

579 SE 4792; kv. H,I39; obd. 1428; inv. št. PMC R 27759

Italska sigilata; Padana B krožnik; krožnik; odlomek dna; koncentrični žlebovi na notranji površini; F ITS Padana B; dl. 4 cm; š. 4 cm; št. odl. 1.

580 SE 4792; kv. I,J42; obd. 1584; inv. št. PMC R 27873

Italska sigilata; Padana B krožnik; krožnik; odlomek dna; F ITS Padana B; dl. 6 cm; št. odl. 1.

581 SE 4792; kv. H,I41; obd. 1973; inv. št. PMC R 28213

Italska keramika tankih sten; Mgdb 5; vretenast kozarec; odlomki ustja in ostenja; koleščkanje na zunanji površini; F KTS 2 (Mgdb A); b. rdečkasto rumena; v. 6,9 cm; pr. u. 7,6 cm; št. odl. 3; analogija: Magdalensberg 5a varianta.

582 SE 4792; kv. I,J42; obd. 1583; inv. št. PMC R 27872

Italska keramika tankih sten; Mgdb 5; vretenast kozarec; odlomka izvihanega ustja in ostenja, pasovi koleščkanja; F KTS 2 (Mgdb A); zgornja tretjina zunanji površini dimljena; b. rdeča; bzp, oranžna, zgornja tretjina rjava; v. 6,3 cm; št. odl. 2.

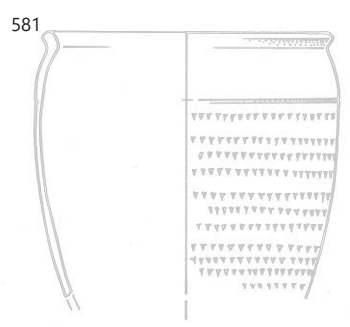
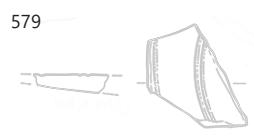
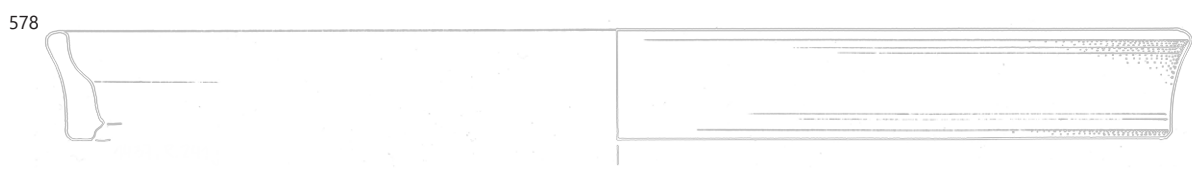
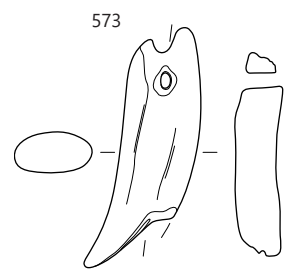
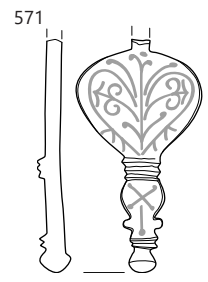
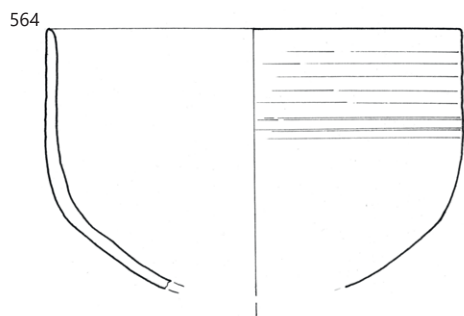
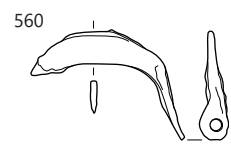
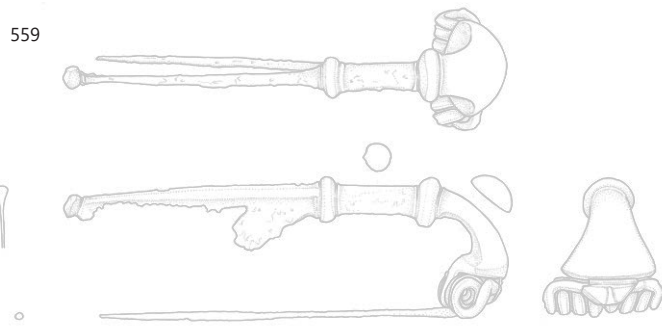

∴ 559, 560, 564 SE 4827, 571–581 SE 4792; merilo 1 : 2.

- 583** SE 4792; kv. I42; obd. 2095; inv. št. PMC R 28317
Italska keramika tankih sten; Mgdb 50; polkrožna skodelica; odlomek dna in ostenja; F KTS 6 (Mgdb B); ali lokalni posnetek; prežgano; b. svetlo oranžna; pr. d. 4,2 cm; št. odl. 1.
- 584** SE 4792; kv. I42; obd. 1430c; inv. št. PMC R 27762
Italska keramika tankih sten; Mgdb 68; polkrožna skodelica; odlomek dna in ostenja; F KTS 8 (Mgdb C); b. siva; v. 2,6 cm; pr. d. 7,4 cm; št. odl. 1.
- 585** SE 4792; kv. I42; obd. 1430a; inv. št. PMC R 27760
Italska keramika tankih sten; skodelica; odlomek dna in ostenja; F KTS 11 (Mgdb E); št. odl. 1.
- 586** SE 4792; kv. I42; obd. 1430b; inv. št. PMC R 27761
Italska keramika tankih sten; Mgdb 134; skodelica; odlomek dna in ostenja s peskanjem; F KTS 14 (Mgdb G); b. temno siva; črn premaz; v. 1 cm; pr. d. 3,8 cm; št. odl. 1.
- 587** SE 4792; kv. H42; obd. 2106
Lokalna keramika tankih sten; Ce VI.1.2 (Mgdb 50/68); polkrožna skodelica; odlomek dna in ostenja; F N 3.1; z zmerno gostimi vključki; posnema KTS Mgdb B; zaglajene površine; b. rdečkasto rumena; pr. d. 4,2 cm; št. odl. 2.
- 588** SE 4792; kv. I42; obd. 2103; inv. št. PMC R 29660
Lokalna keramika tankih sten; Ce VI.1.1.4 (Mgdb 28 visoka varianta); kozarec; ohranjen v celoti; trup jajčaste oblike; odlomki navpičnega enostavnega ustja z žlebom pod ustjem na zunanji površini; žleb na polovici ostenja; rahlo prstanasto dno; F N 3.1; b. oranžna; v. 6,9 cm; pr. u. 10 cm; pr. d. 4 cm; št. odl. 12; 183 g.
- 589** SE 4792; kv. I42; obd. 2105; inv. št. PMC R 28325
Temna namizna keramika; pokalna posoda ali fin lonce; odlomek izvlečenega dna in ostenja; F N 1.2; b. siva; bp. temno siva; pr. d. 9 cm; št. odl. 1.
- 590** SE 4792; kv. I18; obd. 1429b
Groba kuhinjska keramika; Ce I.2; lonec; odlomki ostenja in narebrenega vratu; na zunanji površini kombinacija vtiskovanja s koleščkom (kvadratki v linijah); F GK 3.2; b. rdečkasto rjava, bp. temno rjava do črna; na zgornji polovici zunanje površine črn smolnat premaz; v. 7,7 cm; pr. u. 19,7 cm; št. odl. 3.
- 591** SE 4792; kv. I18; obd. 1429a; inv. št. PMC R 27290
Groba kuhinjska keramika; Ce I.4.1.1; lonec; odlomek izvihane-ga ustja in ostenja; rob ustja odrezan; dva žlebova na ramenu; na zunanji površini vtisi krogov; kombinacija vtiskovanja in glavničenja; F GK 3.2; gladka in neporozna površina; mestoma vidni večji vključki belega apnenca; sledovi maščobe na zuji in notranji površini; b. črna; v. 6,7 cm; pr. u. 11,2 cm; št. odl. 1; analogija: Krajšek 2015, 119, 195, T. 6: 32.
- 592** SE 4792; kv. H40; obd. 1585; inv. št. PMC R 27874
Groba kuhinjska keramika; Ce VII.3.1; pokrov; odlomek kljukastega ustja in narebrenega ostenja; F GK 1.2; smolnata prevleka na zunanji površini; b. črna; š. 10,6 cm; št. odl. 1.
- 593** SE 4792; kv. H,139; obd. 1427; inv. št. PMC R 27758
Groba kuhinjska keramika; Ce II.4; trinožnik; odlomek dna in noge z lončarskim znakom smrekove vejice; F GK 1.2; b. siva do črna; dl. 10,3 cm; v. 7,5 cm; št. odl. 1.
- 594** SE 4792; kv. H,142; obd. 2108; inv. št. PMC R 28326
Amfora Dr. 6B (klasična); odlomek čašastega ustja in ostenja; F A4; b. roza; v. 7,9 cm; pr. u. 14,2 cm; št. odl. 1.
- 595** SE 4792; kv. I42; obd. 2104; inv. št. PMC R 28324
Amfora Dr. 6B; odlomek ročaja in ostenja; F A4; prežgano; š. ročaja 4 cm; št. odl. 2.
- 596** SE 4792; kv. J42; PN 2786; obd. 1777; inv. št. PMC R 28023
Grafitna keramika; GLK 5; lonec; odlomek ustja in ostenja; trikotno ali polkrožno odebeljeno izvihano ustje, stanjšani vrat z rebri; F GRF; b. zelo temno siva; dl. 7,2 cm; š. 4 cm; št. odl. 1; 46 g.
- 597** SE 4808; kv. I,J41,42; obd. 2281a; inv. št. PMC R 28466
Italska sigilata; Consp. 18.2; krožnik; odlomek ustja in ostenja; F ITS Padana B; pr. u. 20 cm; št. odl. 1; analogija: pozna tanka varianta.
- 598** SE 4808; kv. I,J41,42; obd. 2281b; inv. št. PMC R 28467
Amfora Dr. 6B; odlomek ročaja; F A4; š. ročaja 3,6 cm; št. odl. 1.
- 599** SE 2305; kv. H40,41; obd. 1296
Italska keramika tankih sten; Mgdb 115; skodelica; odlomek ustja in ostenja; žleb pod ustjem; peskanje na notranji in zunanji površini; F KTS 15 (Mgdb F); b. rdečkasto rumena; rdečkasto rjav premaz; dl. 2,3 cm; š. 1,7 cm; št. odl. 2.
- 600** SE 6673; kv. H45; PN 6102; inv. št. PMC N 10042
Novec; mali srebrnik (očesni tip); vzhodnokeltsko kovanje, Noricum (1. stoletje pr. n. št.).
- 601** SE 6673; kv. H,I,J46,47; obd. 3517b
Italska sigilata; Consp. K; vrč; odlomek vratu in kroglastega trupa; F ITS Padana B; v. 2,6 cm; št. odl. 1.
- 602** SE 6673; kv. H-K48–50; obd. 3874b
Italska sigilata; Consp. 24.3; polkrožna skodelica; odlomek enostavnega ustja z žlebom pod ustjem in ostenja; F ITS Padana B; pr. u. 10 cm; št. odl. 1; datacija: srednjeavgustejsko–tiberijsko.
- 603** SE 6673; kv. H-J45; obd. 4096b
Italska sigilata; Consp. 24.3; konična skodela; odlomek ostenja s prelomom; F ITS Padana B; š. 6,2 cm; št. odl. 1.

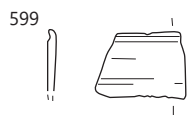
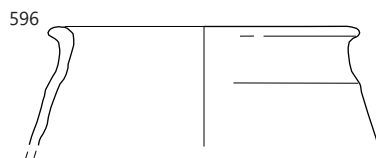
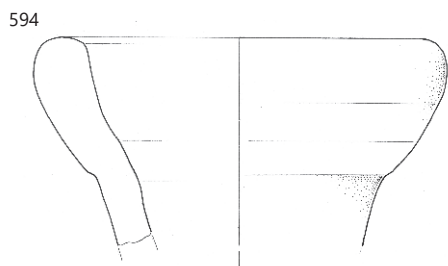
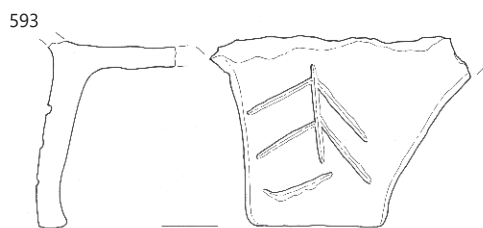
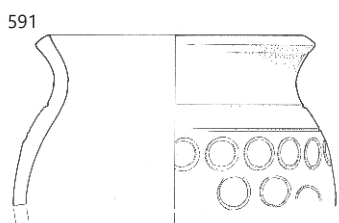
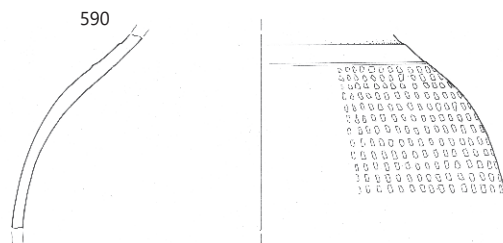
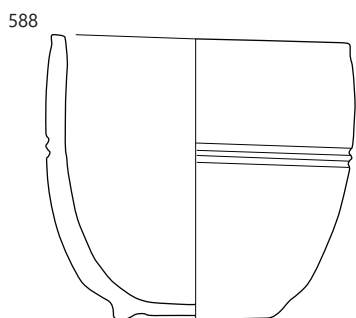
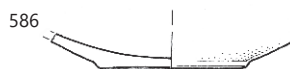
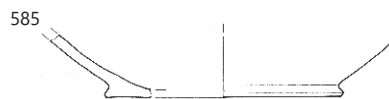

584–596 SE 4792, 599 SE 2305, 601–602 SE 6673; 588, 599, 602 merilo 1 : 2, ostalo merilo 1 : 3.

604 SE 6599; kv. H,G45–47; obd. 3214

Italska sigilata; Consp. 34; skodelica z rebrom; odlomek ostenja; aplika gledališke maske s kratkimi lasmi; F ITS Tardopadana; v. 4 cm; pr. 12,2 cm; št. odl. 1.

605 SE 6673; kv. H-J45; obd. 4096a

Italska sigilata; Consp. 18.2; krožnik; odlomek ustja in ostenja; F ITS Padana B; š. 3 cm; v. 2 cm; št. odl. 1.

606 SE 6673; kv. H,I,J46,47; obd. 3517a

Italska sigilata; Consp. B 1.6; krožnik ali pladenj; odlomek dna in prstanaste noge; F ITS Padana B; v. 2,5 cm; pr. d. 10,6 cm; št. odl. 1; datacija: avgustejsko–tiberijsko.

607 SE 6673; kv. H-K48–50; obd. 3874a

Italska sigilata; Consp. B 1.8; krožnik; odlomek dna s prstanasto nogo; na notranji površini dna žig C. ... ali S. ..., verjetno v pravokotnem okvirju (tip 100; ohr. d. 1,1 cm, ohr. š. 0,35 cm); F ITS Padana C; prežgano; v. 1,8 cm; pr. d. 10,6 cm; št. odl. 1; datacija: avgustejsko–tiberijsko obdobje.

608 SE 6673; kv. H-J46; obd. 4853

Italska sigilata; pladenj; odlomek dna; F ITS Padana B; dl. 4,2 cm; št. odl. 2; analogija: verjetno Consp. 18.2 ali starejša oblika

609 SE 6673; kv. H-K48–50; obd. 3874c

Italska sigilata; morda Consp. 39–41; krožnik; odlomek prstanastega dna in zaobljenega ostenja; F ITS Tardopadana; pr. d. 8 cm; št. odl. 1.

610 SE 6673; kv. H,I,J46,47; obd. 3516

Italska keramika tankih sten; Mgdb 28; skodelica; odlomek ustja in ostenja; F KTS 2 (Mgdb A); b. rdeča; š. 2,6 cm; št. odl. 1.

611 SE 6673; obd. 5171

Italska keramika tankih sten; Mgdb 80; skodelica; odlomek ostenja z barbotinom; F KTS 8 (Mgdb C); b. siva; št. odl. 1; analogija: Schindler Kaudelka 1975, T. 16: 80h

612 SE 6673; kv. H-K45–47; VZ 2685; obd. 5147

Italska keramika tankih sten; skodelica; odlomek profiliranega ustja in ostenja; F KTS 11 (Mgdb E); b. siv; zelo temno siv premaz; š. 1,5 cm; v. 1,8 cm; št. odl. 1.

613 SE 6673; kv. H-K45–47; VZ 4403; obd. 5114

Lokalna keramika tankih sten; del dvoročajne skodelice ali kozarca; odlomek drobnega trakastega ročajčka; F N 3.2a; b. svetlo rdeča; bp. zelo temno siva; dl. 1,2 cm; št. odl. 1.

614 SE 6599; kv. G,H45–47; obd. 4969; inv. št. PMC R 29482

Temna namizna keramika; Ce V.1.6; fin lonec ali kozarec; odlomek rahlo prstanastega dna in ostenja; nad prehodom ostenja v dno je razširjena stopnica; F N 1.2; prežgano; b. rdečkasto rumena do siva; v. 2,2 cm; pr. d. 3,6 cm; št. odl. 1; analogija: posebna oblika dna

615 SE 6599; kv. G,H45–47; obd. 4967

Groba kuhinjska keramika; Ce I.4.2.2; lonec; odlomek ustja in ostenja, lončarski znak X na rami; F GK 1.1; sekundarno prežgano; b. bež; v. 7,1 cm; št. odl. 17; 747 g

616 SE 6673; kv. H-J46; obd. 4854; inv. št. PMC R 29735

Groba kuhinjska keramika; Ce VII.3.1; pokrov; odlomek ustja in ostenja z notranjim rebrom, stožčast trup, odlomljen okrogel držaj, na zunanji površini žlebovi, vrezan okras vejice in linije odtisov; F GK 1.2; b. črna; bp. zelo temno rjava; v. 4,8 cm; pr. u. 10,3 cm; OHU 20 %; št. odl. 1.

617 SE 6599; kv. G,H45–47; obd. 4968

Amfora Dr. 6B mala; odlomki ustja, ročaja in ostenja; F A istrska; b. oranžna; pr. u. 10 cm; š. ročaja 2,5 cm; št. odl. 5; 221 g

618 SE 6673; kv. H,I,J46,47; obd. 3515

Amfora Dr. 6B (klasična); odlomek čašastega ustja in vratu; F A6; b. roza; v. 6 cm; pr. u. 15,3 cm; št. odl. 1.

619 SE 6673; kv. H,I,J46,47; obd. 3514

Amfora Dr. 7–11; odlomki ustja, ostenja in ročaja; F A španska 2; b. svetlo rdeča; blede rumen sloj; dl. 17,8 cm; v. 6 cm; pr. u. 20 cm; š. ročaja 5,4 cm; št. odl. 7; 763 g

620 SE 6673; kv. J,K49,50; obd. 4675

Amfora; odlomki ročaja in ostenja; b. svetlo rdeča, bzp. rdečkasto bež sloj; š. 18 cm; št. odl. 5; 1351 g

621 SE 6187; kv. I,H44; obd. 3708

Amfora Dr. 6B; odlomek zatiča in ostenja; F A4; b. svetlo rdeča; pr. d. 6 cm; št. odl. 1.

622 SE 6187; kv. K,J44; obd. 3320; inv. št. PMC R 29493

Pokrovček za amforo PA5; pokrovček amfore; iz ostenja amfore; F A jadranska; b. svetlo rdeča, zunanja površina roza; dl. 8,6 cm; š. 8,4 cm; db. 1,1 cm; št. odl. 1.

623 SE 6622; kv. G45; PN 4245

Odlomki cevasto uvite pločevine; bron; št. odl. 5



624 SE 6622; kv. G44; PN 4246; obd. K-1494; inv. št. PMC R 26467

Upognjena igla; na enem koncu odlomljena, na drugem stanjšana v konico; okroglega preseka; pravokotno zvita. bron; dl. 5 cm; š. 4,2 cm; v. 0,2 cm; št. odl. 1.



625 SE 6622; kv. G44; obd. 3513

Svetla namizna keramika; Ce IV.1.4.1; dvoročajni vrč; odlomek trikotnega ustja z rebrom (ustje S oblike), vratu in trakastega ročaja; F N 1.1; b. svetlo rdeča; v. 6 cm; pr. u. 13,6 cm; š. ročaja 4,5 cm; št. odl. 1.

626 SE 6597; kv. G44; PN 4243; obd. K-1803; inv. št. PMC R 26466

Igla, morda stilus; bron; dl. 7,1 cm; š. 0,3 cm; št. odl. 1.



627 SE 6597; kv. G45; PN 4244; obd. K-1667; inv. št. PMC R 26633

Odlomek loka z nogo in dvema gumboma močno profilirane fibule; poškodovana. bron; dl. 3,9 cm; š. 0,6 cm; v. 1,9 cm; št. odl. 1.

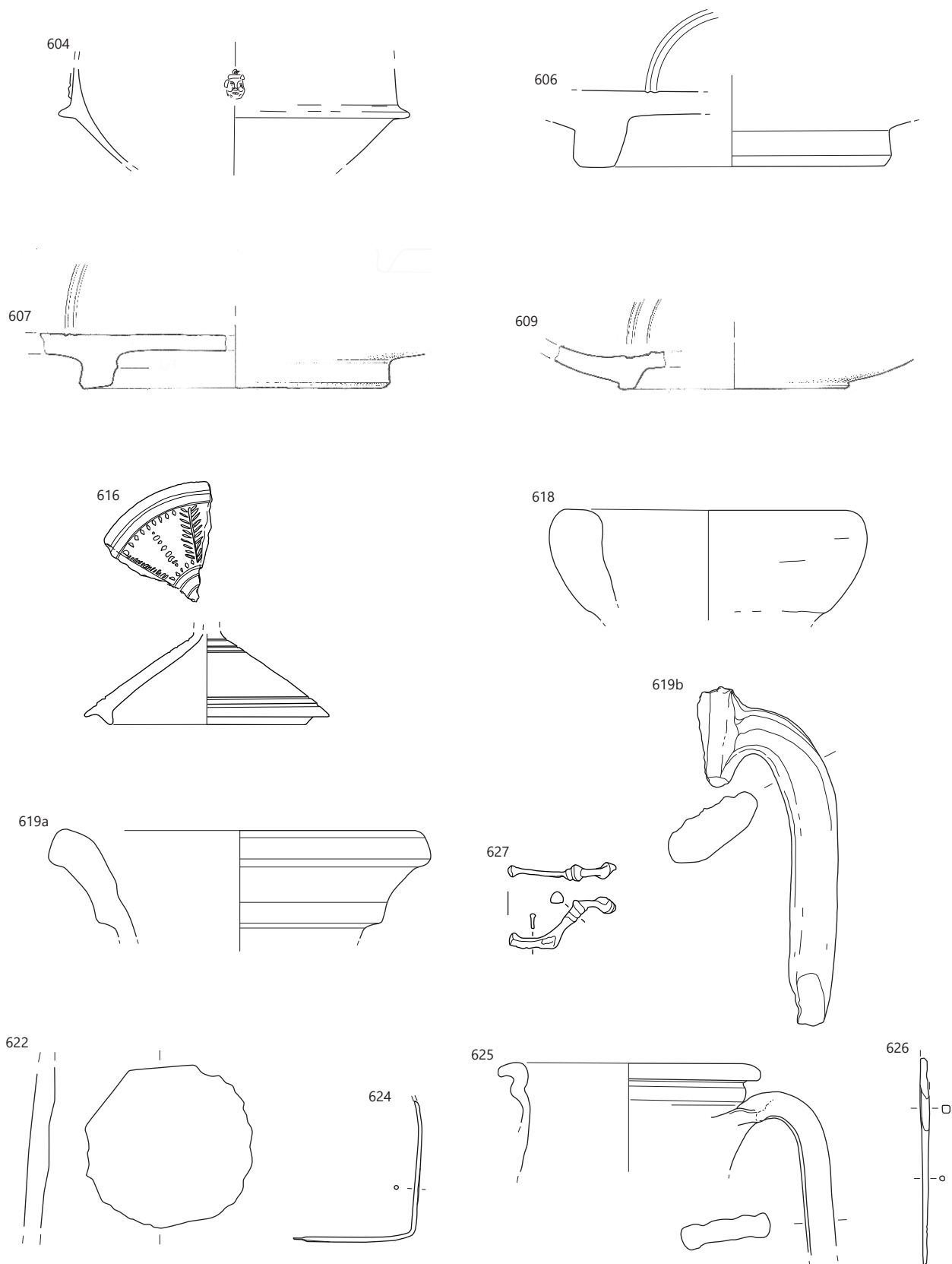

∴ 604 SE 6599, 606–609, 616, 619 SE 6673, 625 SE 6622, 627 SE 6597; 604–609, 626–627 merilo 1: 2, ostalo merilo 1: 3.

628 SE 6597; kv. G44; obd. 5150; inv. št. PMC R 29589
Italska sigilata; Aretina A nedoločljivo; krožnik; odlomek dna z žigom GEL (OCK 878.44), ipp (vel. 1,3 × 0,5 cm) (tip 602 ali 603); F ITS Aretina A; dl. 5 cm; š. 4 cm; št. odl. 1; analogija: OCK 878.44 (mogoče tudi 43 ali 45, 47); žig: GELLIVS (OCK 878); datacija: OCK žig: 10/15–50.

629 SE 6677; kv. I47; PN 4255; inv. št. PMC N 7512
Novec; as; Tiberius (Divus Augustus) (22–30)

630 SE 6677; kv. I47; PN 4254; obd. K-1315; inv. št. PMC R 26964

Močno profilirana fibula Almgren 68; bron; dl. 5,4 cm; š. 2,2 cm; v. 3,3 cm; št. odl. 1; analogija: Gugl 1995, 12.

631 SE 6677; kv. I47; obd. 3550a

Italska sigilata; Consp. 18.2; krožnik; odlomka ustja in ostenja; F ITS Padana B; pr. u. 14 cm; št. odl. 2.

632 SE 6677; kv. I47; obd. 3550b

Italska keramika tankih sten; skodelica; odlomek ostenja; F KTS 9 (Mgdb D); b. siva; š. 2,6 cm; št. odl. 1.

633 SE 6678; kv. I44; obd. 3997

Lokalna keramika tankih sten; skodelice; odlomki dna in ostenja; F N 3.1; št. odl. 1.

634 SE 6794; kv. I51; PN 6077; obd. 3413

Italska sigilata; Consp. 34; skodelica z rebrom; odlomek ustja in ostenja; aplika dvojne spirale; grafit na zunanji površini ostenja; F ITS Aretina A; pr. u. 12 cm; št. odl. 1.

635 SE 6794; kv. I 51,52; inv. št. PMC R 27183

Ploščica, iz tanke pločevine; pravokotna oblika; močno korodiran; na treh vogalih polkrožno zvite tanke zakovice, v osrednjem delu ene od krajših stranic okrogla predrtina; bron; dl. 4 cm; š. 2,7 cm; v. 0,6 cm

636 SE 6812; kv. J51; PN 4260; inv. št. PMC N 7599

Novec; as; Tiberius (Divus Augustus) (34–37)

637 SE 6783; PN 4286; obd. K-1285; inv. št. PMC R 26967

Žlička, zvita; bron; dl. 9,8 cm; š. 0,2 cm; št. odl. 1.

638 SE 6783; kv. J57; PN 4271

Bronast zaključek železnega trna na bodalu; bron; št. odl. 1.



639 SE 6783; kv. J,K57; obd. 4701a

Italska sigilata; Consp. 43; skodelica; odlomek zapognjenega ustja; bunčice v grozdu in vitica v barbotinu; F ITS Tardopadana E; pr. u. 14 cm; št. odl. 1.

640 SE 6783; kv. J,K57; obd. 4701b

Italska sigilata; Consp. 44; skodelica; odlomek vodoravnega ustja; bršljan v barbotinu; F ITS Tardopadana; dl. 2,5 cm; št. odl. 1.

641 SE 6783; kv. J,K57; obd. 4701c

Italska keramika tankih sten; Mgdb 104; skodelica; odlomek profiliranega ustja in ostenja; koleščkanje na zunanji površini; F KTS 11 (Mgdb E); v. 2,4 cm; št. odl. 1.

642 SE 6917; kv. J57; PN 4274; obd. K-1671; inv. št. PMC R 26637

Okov pasne sponne pravokotne oblike iz dveh tankih ploščic, spojenimi s štirimi ohranjenimi žeblički na vogalih. bron; dl. 3,1 cm; š. 2,3 cm; v. 0,6 cm; št. odl. 1.

643 SE 8239; kv. J65; obd. 4666; inv. št. PMC R 29690

Galska sigilata; Drag. 29a; skleda; odlomek ostenja z reliefnim okrasom (2 leva ali pumi, rastlinski listi); F GTS južnogalska; b. oranžnordeča; rdeč bleščeč premaz; š. 7,8 cm; v. 6,2 cm; št. odl. 1.

644 SE 8275; kv. J55; obd. 4059a

Italska sigilata; Consp. 22.6; konična skodelica; droben odlomek ustja in ostenja; F ITS Padana B; š. 1,9 cm; št. odl. 1.

645 SE 8275; kv. J55; obd. 4059b

Italska sigilata; Consp. 24.3; konična skodelica; droben odlomek ustja in ostenja; F ITS Padana B; š. 1,7 cm; št. odl. 2.

646 SE 8275; kv. J55; PN 4308; obd. 4663; inv. št. PMC R 29580

Groba kuhinjska keramika; Ce II.4.1.1; trinožnik; odlomek enostavnega ustja, kaneliranega trupa in noge; F GK 1.2; GK; b. črna, proti p. rjava; zunanja in notranja površina lisasti rjavosivo črni; v. 6,5 cm; pr. u. 20,6 cm; št. odl. 1; 1124 g.

647 SE 8201; kv. I,J49; obd. 4659

Italska sigilata; Consp. 18; krožnik; odlomki ustja in ostenja dveh krožnikov; F ITS Padana B; pr. u. 16 cm; št. odl. 3.

648 SE 8288; kv. J53; obd. 4230

Italska sigilata; Consp. 20,4; krožnik; odlomek ustja in ostenja; F ITS Tardopadana E; pr. u. 21 cm; št. odl. 2.

649 SE 8288; kv. J53; obd. 4229a

Amfora Dr. 7–11; odlomek ročaja, ovalnega preseka z dvema kanelurama na sredini; F A španska 1; b. blede rumena; dl. 14 cm; š. 4,5 cm; št. odl. 1.

650 SE 8288; kv. J53; obd. 4229b

Italska amfora; odlomek ostenja; F A italska; b. temno rdeča; bzp. bela; š. 5,4 cm; št. odl. 3; 274 g.

651 SE 8668; kv. N53; obd. 5075

Groba kuhinjska keramika; Ce VII.3.1; pokrov; odlomek kljukastega ustja in ostenja; vodoravno metličenje na zunanji površini, nad njim pas vodoravnega glavničenja nad ustjem in pod držajem; lončarski znak IA nad ustjem in luknjica pod držajem; F GK 1.2; b. črna; bp. zelo temno sivorjava; pr. u. 21 cm; št. odl. 2; 111 g.



652 SE 8670; kv. L,M52; obd. 5093

Italska keramika tankih sten; Mgdb 116; skodelica; odlomek profiliranega ustja in ostenja z luskastim ornamentom; F KTS 15 (Mgdb F); b. svetlo rdeča; rdeč premaz; š. 2,6 cm; v. 2,6 cm; št. odl. 1; datacija: 15/25+.

653 SE 8677; kv. M53; PN 4352; inv. št. PMC N 7541
Novec; sestercij; Claudius I. (41–54).

654 SE 8677; kv. M53; PN 4355; inv. št. PMC N 7518
Novec; dupondij; Nero (64–67).

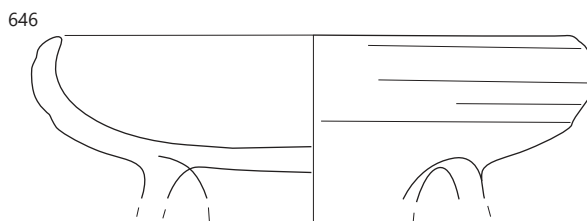
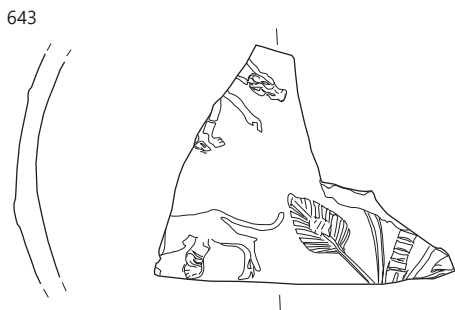
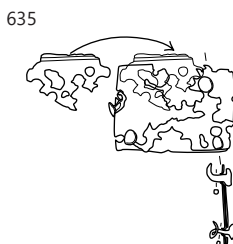
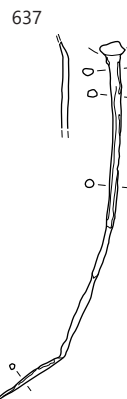
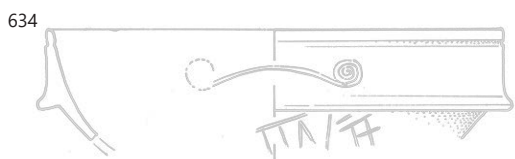
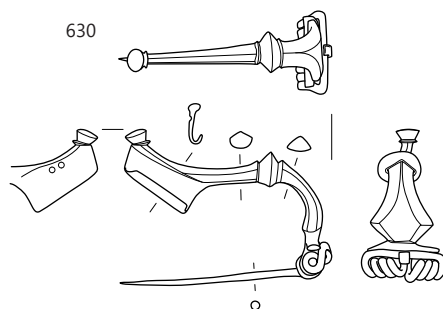
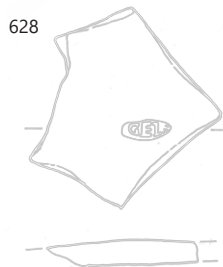

628 SE 6597, 629–631 SE 6677, 633 SE 6678, 637, 640 SE 6783, 645–646 SE 8275, 649 SE 8288; 649 merilo 1 : 3, ostalo merilo 1 : 2.

655 SE 8729; kv. M53; PN 4360; inv. št. PMC N 7608
Novec; dupondij; Tiberius (22–23).

656 SE 4777; kv. G38,39; obd. 2097; inv. št. PMC R 28319
Italska sigilata; Aretina A nedoločljivo; odlomki dna; F ITS
Aretina A; dl. 2,3 cm; št. odl. 4.

657 SE 4668; kv. E40; obd. 1899; inv. št. PMC R 28129
Italska sigilata; odlomki ostenja; št. odl. 2.

658 SE 4666; kv. F40; obd. 1907; inv. št. PMC R 28140
Italska sigilata; Consp. 34; skodelica z rebrom; odlomki ustja in
ostenja; žleb na zunanji površini; F ITS Tardopadana; v. 3,9 cm;
pr. u. 11 cm; št. odl. 5.

659 SE 4668; kv. E40; PN 2526; obd. K-1043; inv. št.
PMC R 26288

Del okova; polkrožnega preseka; žlebičasta oblika; na
konicih odlomljen, na robovih korodiran; vidni dva celi
in ena polovica luknjice; bron; dl. 5,5 cm; š. 1,2 cm; db.
0,4 cm; št. odl. 1.



660 SE 4668; kv. E40; obd. 1898; inv. št. PMC R 28128
Svetla neprečiščena namizna keramika; amforica ali vrč,
odlomek ročaja in ostenja, ovalnega preseka; b. svetlo roza; š.
ročaja 2,9 cm; št. odl. 1.

Podfaza 1e

Kal 1e

661 SE 4565; kv. H36; PN 6033; inv. št. PMC N 9454
Novec; mali srebrnik (tip z rozeto); vzhodnokeltsko kovanje,
Noricum (1. stoletje pr. n. št.).

662 SE 4565; kv. I37; PN 2501; inv. št. PMC N 7534
Novec; as; Caius (Germanicus) (39–40).

663 SE 4565; kv. I37; PN 2476; inv. št. PMC N 7463
Novec; as; Caius (Agrippa) (37–41).

664 SE 4565; kv. I36; PN 6064; VZ 2573; obd. K-1061; inv. št.
PMC R 26306

Spiralna žica; okroglega preseka; ohranjena v dveh odlomkih;
bron; dl. 1,1 cm; š. 1,1 cm; db. 0,2 cm; št. odl. 1.

665 SE 4565; kv. I36; PN 2502; obd.
K-1098; inv. št. PMC R 26908

Razdelivec pri konjski opremi; sedlasta obli-
ka z dvema okroglima predrtinama; bron;
dl. 4,3 cm; š. 3 cm; db. 0,2 cm; št. odl. 1.



666 SE 4565; kv. I36; PN 2514; obd.
K-1253

Močno profilirana fibula Almgren
67/68; bron; dl. 6,1 cm; š. 2,1 cm; v.
2,7 cm; št. odl. 1; analogija: Gugl 1995,
11–12; datacija: prva pol. 1. stoletja.



667 SE 4565; kv. H37; PN 2512; obd. K-1120; inv. št. PMC R
26909

Močno profilirana fibula Almgren 68; manjka del peresovine in
igla; bron; dl. 4,5 cm; š. 2,1 cm; db. 0,4 cm; št. odl. 1; analogija:
Gugl 1995, 12.

668 SE 4565; kv. H36; VZ 2603; obd. K-1071; inv. št. PMC R
26314

Del rombastega loka in peresovine močno poplirane fibule;
bron; dl. 1,8 cm; š. 1,6 cm; db. 0,7 cm; št. odl. 1.

669 SE 4565; kv. I37; PN 2539; obd. K-1103; inv. št. PMC R
26913

Pasna spona z račjimi glavami; tip Garbsch G 2b; trapezasta
oblika z dvema trnoma v obliki račjih glav; manjka pritrtilni
del; bron; dl. 4,7 cm; š. 3 cm; db. 0,4 cm; št. odl. 1; analogija:
Garbsch 1965, 81.

670 SE 4565; kv. H36; PN 2511; inv. št. PMC R 26417

Okov pasne spona; površina je okrašena s punciranimi dvojni-
mi radialnimi linijami z vmesnimi loki; ploščat; luničaste oblike
s sploščenima in spiralno uvitima koncema; bron; dl. 5,5 cm; š.
3,6 cm; v. 0,8 cm; št. odl. 1.

671 SE 4565; kv. H36; VZ 2624; obd. K-1072; inv. št. PMC R
26316

Objemka; pravokotnega preseka, zvita v pravokotno zanko z
zašiljenimi konci; bron; dl. 1,3 cm; š. 0,7 cm; db. 0,1 cm; št. odl. 1.

672 SE 4565; kv. H37; PN 6071; VZ 2551; obd. K-1109; inv. št.
PMC R 26996

Tordiran kavelj za preslico; okrogel presek; bron; dl. 3,3 cm;
db. 0,2 cm; št. odl. 1.

673 SE 4565; kv. H37; PN 6087; obd. K-1099

Šivanka; okroglega preseka; ušesce odlomljeno; rahlo zvita
konica; bron; dl. 6,7 cm; db. 0,2 cm; št. odl. 1.

674 SE 4565; kv. I36; PN 6068; VZ 2605; obd. K-1063; inv. št.
PMC R 26309

Žebliček; okrogla ploščata glavica; trn okroglega preseka kra-
tek, morda odlomljen. bron; dl. 0,5 cm; š. 0,5 cm; db. 0,2 cm;
št. odl. 1.

675 SE 4565; kv. H36; PN 6083; obd. K-1110; inv. št. PMC R
26998

Bronasta aplika. ali člen verige; v 2 delih; v obliki
osmice; bron; dl. 3,4 cm; š. 0,6 cm; v. 0,8 cm; št.
odl. 2.



676 SE 4565; kv. H36; VZ 2608; obd. K-1204; inv. št. PMC R
27091

Del peresovine fibule s tremi navoji; železo; dl. 0,7 cm; š.
0,5 cm; db. 0,1 cm; št. odl. 1.

677 SE 4565; kv. H38; PN 2543; obd. K-1102

Šivanka; železo; dl. 3,2 cm; š. 0,5 cm; db. 0,2 cm; št. odl. 1.



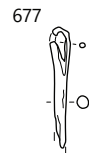
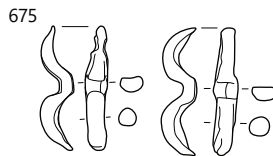
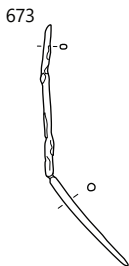
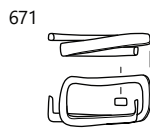
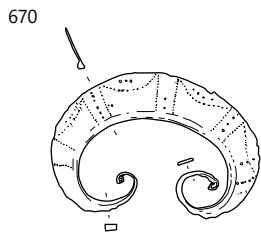
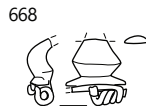
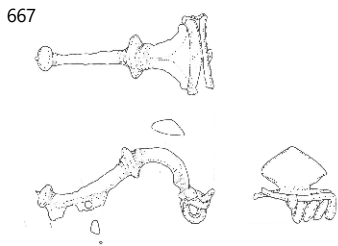
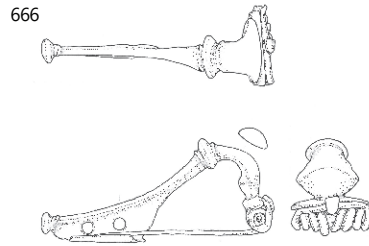
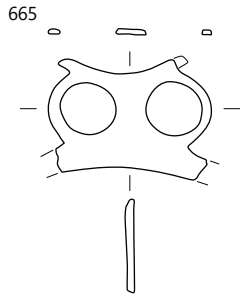
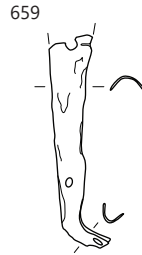
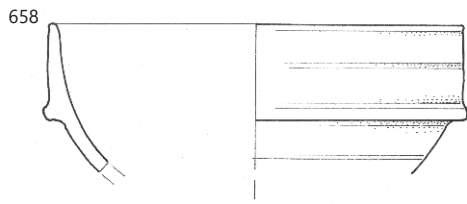

∴ 658 SE 4666, 659 SE 4668, 664–677 SE 4565; 658 merilo 1 : 2, ostalo merilo 1 : 3.

- 678** SE 4565; kv. H36; VZ 2604; obd. K-1073; inv. št. PMC R 26315
 Žebliček obuvala; kovan; polkrožna masivna glavica, korodirana; zelo kratek trn kvadratnega preseka; bron; dl. 0,7 cm; š. 0,8 cm; db. 0,3 cm; št. odl. 1.
- 679** SE 4565; kv. H36; PN 6050; VZ 2619; obd. K-1094; inv. št. PMC R 26954
 Žebliček obuvala; polkroglasta polna glavica; odlomljen trn ogletega preseka; železo; dl. 0,9 cm; š. 0,9 cm; db. 0,3 cm; št. odl. 1.
- 680** SE 4565; kv. I36; PN 6043; VZ 2573; obd. K-1104; inv. št. PMC R 26981
 Žebliček obuvala; piramidalna glavica; kratek trn kvadratnega preseka; ohranjen v dveh delih; bron; dl. 1,1 cm; š. 1 cm; db. 0,2 cm; št. odl. 1.
- 681** SE 4565; kv. I36; PN 6069/1; VZ 2561; obd. K-1107; inv. št. PMC R 26995
 Žebliček obuvala; železo; dl. 0,9 cm; š. 0,8 cm; db. 0,2 cm; št. odl. 1.
- 682** SE 4565; kv. I36; PN 6069/2; VZ 2561; obd. K-1108; inv. št. PMC R 26995
 Iгла, okrogel presek; železo; dl. 1,9 cm; db. 0,2 cm; št. odl. 1.
- 683** SE 4565; kv. I37; PN 6090; VZ 2572; obd. K-1111; inv. št. PMC R 27005
 Žebliček; polkrožna polna glavica; trn pravokotnega preseka; železo; dl. 1,5 cm; š. 0,8 cm; db. 0,2 cm; št. odl. 1.
- 684** SE 4565; kv. I37; PN 6091; VZ 2526; obd. K-1112; inv. št. PMC R 27006
 Žebliček obuvala; polkrožna polna glavica; bron; dl. 0,9 cm; š. 0,9 cm; db. 0,2 cm; št. odl. 1.
- 685** SE 4565; kv. I36; PN 6092/1; VZ 2563; obd. K-1113; inv. št. PMC R 27007
 Žebliček obuvala; železo; dl. 1,4 cm; š. 1,1 cm; db. 0,3 cm; št. odl. 1.
- 686** SE 4565; kv. I36; PN 6092/2; VZ 2563; obd. K-1114; inv. št. PMC R 27008
 Kavelj; pravokotnega preseka; na enem koncu stanjšan, na drugem polkrožna ploščata razširitev z okroglo predrtino; železo; dl. 3,5 cm; š. 1,5 cm; db. 0,3 cm; št. odl. 1.
- 687** SE 4565; kv. H36; VZ 2605; obd. K-1141; inv. št. PMC R 27087
 Žebliček obuvala; železo; dl. 0,8 cm; š. 0,8 cm; db. 0,2 cm; št. odl. 1.
- 688** SE 4565; kv. H36; VZ 2605; obd. K-1142; inv. št. PMC R 27086
 Žebliček obuvala; železo; dl. 1 cm; š. 0,6 cm; db. 0,3 cm; št. odl. 1.
- 689** SE 4565; kv. H36; VZ 2527; obd. K-1147; inv. št. PMC R 27177
 Žebliček obuvala; železo; dl. 0,7 cm; š. 0,9 cm; db. 0,3 cm; št. odl. 1.
- 690** SE 4565; kv. I36; VZ 2563; obd. K-1150; inv. št. PMC R 27094
 Žebliček obuvala; železo; dl. 1 cm; š. 1,1 cm; db. 0,3 cm; št. odl. 1.
- 691** SE 4565; kv. H36; VZ 2617; obd. K-1154; inv. št. PMC R 27092
 Žebliček obuvala; železo; dl. 1,1 cm; š. 0,7 cm; db. 0,3 cm; št. odl. 1.
- 692** SE 4565; kv. H36; VZ 2530; obd. K-1159; inv. št. PMC R 27176
 Žebliček obuvala; železo; dl. 1,2 cm; š. 0,7 cm; db. 0,2 cm; št. odl. 1.
- 693** SE 4565; kv. H36; VZ 2596; obd. K-1177; inv. št. PMC R 27084
 Žebliček obuvala; železo; dl. 0,9 cm; š. 1,1 cm; db. 0,3 cm; št. odl. 1.
- 694** SE 4565; kv. I36; VZ 2572; obd. K-1181; inv. št. PMC R 27082
 Žebliček obuvala; železo; dl. 1 cm; š. 0,6 cm; db. 0,3 cm; št. odl. 1.
- 695** SE 4565; kv. I36; VZ 2572; obd. K-1182; inv. št. PMC R 27096
 Žebliček obuvala; železo; dl. 0,6 cm; š. 1 cm; db. 0,2 cm; št. odl. 1.
- 696** SE 4565; kv. I36; VZ 2572; obd. K-1183; inv. št. PMC R 27095
 Žebliček obuvala; železo; dl. 0,4 cm; š. 0,8 cm; št. odl. 1.
- 697** SE 4565; kv. H36; VZ 2536; obd. K-1184; inv. št. PMC R 27174
 Žebliček obuvala; železo; dl. 1,5 cm; š. 1,1 cm; db. 0,2 cm; št. odl. 1.
- 698** SE 4565; kv. H36; VZ 2540; obd. K-1186; inv. št. PMC R 27078
 Žebliček obuvala; železo; dl. 0,7 cm; š. 1 cm; db. 0,3 cm; št. odl. 1.
- 699** SE 4565; kv. H36; VZ 2540; obd. K-1187; inv. št. PMC R 27077
 Žebliček obuvala; železo; dl. 0,7 cm; š. 1 cm; db. 0,3 cm; št. odl. 1.
- 700** SE 4565; kv. H36; VZ 2625; obd. K-1202; inv. št. PMC R 27093
 Žebliček obuvala; železo; dl. 1,1 cm; š. 0,9 cm; db. 0,3 cm; št. odl. 1.

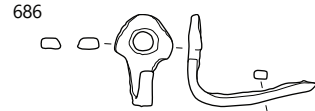
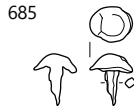
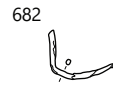

701 SE 4565; kv. H36; VZ 2603; obd. K-1203; inv. št. PMC R 27085

Žebliček obuvala; železo; dl. 1,1 cm; š. 0,5 cm; db. 0,2 cm; št. odl. 1.

702 SE 4565; kv. H36; VZ 2608; obd. K-1205; inv. št. PMC R 27088

Žebliček obuvala; železo; dl. 0,9 cm; š. 0,9 cm; db. 0,2 cm; št. odl. 1.

703 SE 4565; kv. H36; VZ 2610; obd. K-1207; inv. št. PMC R 27

Žebliček obuvala; železo; dl. 1,1 cm; š. 1 cm; db. 0,3 cm; št. odl. 1.

704 SE 4565; kv. H36; VZ 2613; obd. K-1224; inv. št. PMC R 27089

Žebliček obuvala; železo; dl. 1,2 cm; š. 0,8 cm; db. 0,3 cm; št. odl. 1.

705 SE 4565; kv. H36; PN 6066/1; VZ 2622; obd. K-1238; inv. št. PMC R 27073

Žebelj; železo; dl. 2,9 cm; š. 1,5 cm; db. 0,4 cm; št. odl. 1.

706 SE 4565; kv. H36; PN 6066/2; VZ 2622; obd. K-1239; inv. št. PMC R 27074

Žebliček obuvala; železo; dl. 1,4 cm; š. 1 cm; db. 0,2 cm; št. odl. 1.

707 SE 4565; kv. H36; PN 6066/3; VZ 2622; obd. K-1240; inv. št. PMC R 27075

Žebliček obuvala; železo; dl. 1 cm; š. 1 cm; db. 0,3 cm; št. odl. 1.

708 SE 4565; kv. H36; PN 6066/4; VZ 2622; obd. K-1241; inv. št. PMC R 27076

Žebliček obuvala; železo; dl. 0,9 cm; š. 0,6 cm; db. 0,2 cm; št. odl. 1.

709 SE 4565; kv. I-136-37; VZ 2580; obd. K-1015; inv. št. PMC R 26255

Žebliček obuvala; kovan; majhen; glavica polkrožne oblike; kratek trn pravokotnega preseka; železo; dl. 0,8 cm; š. 0,6 cm; db. 0,2 cm; št. odl. 1.

710 SE 4565; kv. H-136-37; VZ 2529; obd. K-1017; inv. št. PMC R 26253

Žebliček obuvala; kovan; majhen; stožčasta glavica; trn pravokotnega preseka; železo; dl. 1,5 cm; š. 0,6 cm; db. 0,2 cm; št. odl. 1.

711 SE 4565; kv. I36; PN 6072; VZ 2572

Žebliček za čevlje z bradavicami; železo; št. odl. 1.

712 SE 4565; kv. I36; PN 6073; VZ 2526

Žebliček za čevlje z bradavicami; železo; št. odl. 1.

713 SE 4565; kv. I37; PN 2533; obd. K-1003b; inv. št. PMC R 27209

Osni zatič; kovan; sklenjeno ušesce; trn kvadratnega preseka s sedlasto deformacijo; bron; dl. 11,1 cm; š. 1,4 cm; db. 0,6 cm; št. odl. 1.

714 SE 4565; kv. I36; PN 6040; VZ 2590

3 železni žeblički za čevlje z bradavicami; bron; št. odl. 3.

715 SE 4565; kv. H38; PN 2542a; obd. K-1124; inv. št. PMC R 26914

Klin; na obeh koncih poškodovan; železo; dl. 6,7 cm; š. 1,2 cm; db. 0,7 cm; št. odl. 1.

716 SE 4565; kv. H38; PN 2542b; obd. K-1125; inv. št. PMC R 26915

Zatič opreme voza; okroglega preseka z zanko na zaključku; železo; dl. 6,2 cm; š. 1 cm; db. 0,5 cm; št. odl. 1.

717 SE 4565; kv. H37; PN 2541; obd. K-1051; inv. št. PMC R 26292

Odlomek obroča—del loka pasne sponje; okroglega preseka; korodiran; železo; dl. 3,5 cm; š. 3,5 cm; db. 0,5 cm; št. odl. 1.

718 SE 4565; kv. I36; PN 2516a; obd. K-1121; inv. št. PMC R 26910

Žebliček obuvala; polkrožna glavica; oglat presek trna; ukrivljen trn; železo; dl. 1,2 cm; š. 0,8 cm; db. 0,3 cm; št. odl. 1.

719 SE 4565; kv. I36; PN 2516b; obd. K-1122; inv. št. PMC R 26911

Predmet; masiven; stožčaste odlike z zašiljenim zaključkom; železo; dl. 2,3 cm; db. 1 cm; št. odl. 1.

720 SE 4565; kv. H36; VZ 2537; obd. K-1158

Trn žeblja s sploščeno konico; železo; dl. 2,5 cm; š. 0,3 cm; db. 0,2 cm; št. odl. 1.

721 SE 4565; kv. H36; VZ 2590; obd. K-1208; inv. št. PMC R 27083

Žebelj; ploščata glavica nepravilne oblike, daljši trn pravokotnega preseka; železo; dl. 5,3 cm; š. 1,2 cm; db. 0,3 cm; št. odl. 2.

722 SE 4565; kv. I37; PN 6049/1; obd. K-1242; inv. št. PMC R 26984

Žebelj; ploščata okrogla glavica; masiven trn okroglega preseka; železo; dl. 5,9 cm; š. 2,6 cm; db. 1,1 cm; št. odl. 1.

723 SE 4565; kv. I37; PN 6049/2; obd. K-1243; inv. št. PMC R 26985

Žebelj; ploščata glavica zamaknjene ščitaste oblike; dolg trn kvadratnega preseka; ohranjen v celotni dolžini; železo; dl. 8 cm; š. 1,3 cm; db. 0,5 cm; št. odl. 1.

724 SE 4565; kv. I37; PN 6049/3; obd. K-1244; inv. št. PMC R 26986

Žebelj; ploščata glavica krožne oblike, korodirana; dolg trn kvadratnega preseka, ohranjen v celotni dolžini; železo; dl. 6,8 cm; š. 1,4 cm; db. 0,3 cm; št. odl. 1.



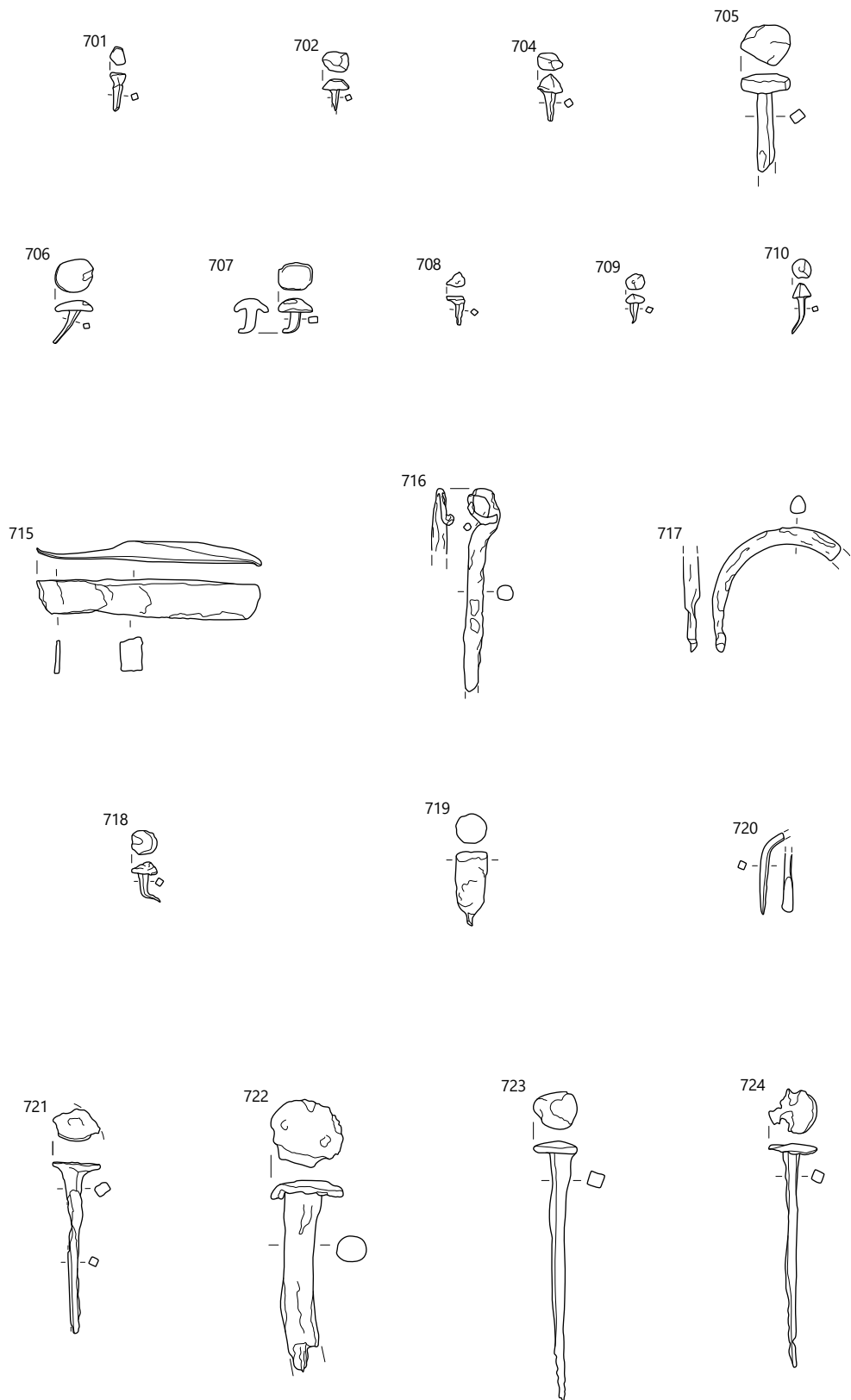

725 SE 4565; kv. I37; PN 6049/4; obd. K-1245; inv. št. PMC R 26987

Žebelj; železo; dl. 5 cm; š. 1,8 cm; db. 0,4 cm; št. odl. 1.

726 SE 4565; kv. I37; PN 6049/5; obd. K-1246; inv. št. PMC R 26988

Žebelj; železo; dl. 4 cm; š. 2,2 cm; db. 0,6 cm; št. odl. 1.

727 SE 4565; kv. I37; PN 6049/6; obd. K-1247; inv. št. PMC R 26989

Žebelj; ploščata glavica pravokotne oblike; trn kvadratnega preseka, ohranjen v celotni dolžini; železo; dl. 3,8 cm; š. 1,1 cm; db. 0,3 cm; št. odl. 1.

728 SE 4565; kv. I37; PN 6049/7; obd. K-1248; inv. št. PMC R 26990

Žebelj; železo; dl. 1,2 cm; š. 2 cm; db. 0,4 cm; št. odl. 1.

729 SE 4565; kv. I37; PN 6049/8; obd. K-1249; inv. št. PMC R 26991

Žebelj; železo; dl. 1 cm; š. 1,2 cm; db. 0,3 cm; št. odl. 1.

730 SE 4565; kv. I37; PN 2540; obd. K-1005; inv. št. PMC R 26260

Žebelj; kovan; močno korodiran; delno poškodovana ploščata okrogla glavica; trn pravokotnega preseka. Železo; dl. 4,8 cm; š. 1,2 cm; db. 0,3 cm; št. odl. 1.



731 SE 4565; kv. H36; PN 2517; obd. K-1006; inv. št. PMC R 26258

Žebelj; trn žeblja ali konica; na enem koncu koničasto zaključen, na drugem odlomljen; pravokotnega preseka. Železo; dl. 7,9 cm; š. 0,5 cm; db. 0,5 cm; št. odl. 1.

732 SE 4565; kv. H36; PN 6084; obd. K-1064.1; inv. št. PMC R 26308

Žebelj; kovan; prehaja iz trna neposredno v neizrazito kvadratno glavico; kvadraten presek trna; ohranjen v celoti, korodiran; železo; dl. 8,2 cm; š. 0,7 cm; db. 0,4 cm; št. odl. 1.

733 SE 4565; kv. H36; PN 6085; obd. K-1065; inv. št. PMC R 26311

Žebelj; kovan; okrogla ploščata glavica; kvadraten presek trna; železo; dl. 4,7 cm; š. 1,4 cm; db. 0,3 cm; št. odl. 1.

734 SE 4565; kv. H36; PN 6036; VZ 4248; inv. št. PMC R 24756

Okrogla steklena jagoda, zeleno steklo; pr. 0,3 cm; št. odl. 1.

735 SE 4565; kv. H36; PN 6051; VZ 2533; inv. št. PMC R 24754

Okrogla steklena jagoda, na pogled črno steklo; pr. 0,3 cm; št. odl. 1.

736 SE 4565; kv. H36; PN 6052; VZ 2619; inv. št. PMC R 24753

Okrogla steklena jagoda, temno modro steklo; pr. 0,4 cm; št. odl. 1.

737 SE 4565; PN 6095; inv. št. PMC R 24747

Okrogla jagoda, rjavo steklo; pr. 0,3 cm; št. odl. 1.

738 SE 4565; kv. H37, J37; PN 2551b

Steklena jagoda; št. odl. 1.

739 SE 4565; kv. H16; obd. 4036b

Steklena jagoda; št. odl. 1.

740 SE 4565; kv. H,I 36,37; VZ 2122; obd. S-1001; inv. št. PMC R 27178

Cevasta jagoda, cilindrične oblike; steklo rumenkaste barve; dl. 0,5 cm; š. 0,3 cm; db. 0,2 cm; št. odl. 1.

741 SE 4565; kv. H,I 36,37; VZ 2122; obd. S-1002; inv. št. PMC R 27179

Jagoda v obliki rozete (5 listni cvet), drobna, ploščata, svetlo zelene barve, prozorno dekolirano steklo; dl. 0,4 cm; š. 0,6 cm; db. 0,3 cm; št. odl. 1.

742 SE 4565; kv. H36; PN 6030; VZ 2610; obd. B-1022; inv. št. PMC R 26980

Igralni žeton Gostenčnik 2.9.2; predrt žeton z oznako – enojnim ravnim vrezom od roba do okrogle predrtine v sredini; v celoti ohranjen; diskasta oblika, zaobljen zunanji rob; kost; dl. 1,6 cm; db. 0,3 cm; pr. 0,2 cm; št. odl. 1; analogija: Gostenčnik 2005, 175–188, T. 37, 13–T. 38, 1.2.

743 SE 4565; kv. H,I36,37; obd. 1340; inv. št. PMC R 27672
Italska sigilata; Consp. 18.2.5; krožnik ali pladenj; odlomek ustja in ostenja; F ITS Padana B; b. oranžen; srednje ohranjen, se lušči, bleščeč, homogen, rjavordeč premaz; pr. u. 26 cm; OHU 10 %; št. odl. 1; datacija: 10 pr. n. š.–tiberij ali sredina 1. stoletja.

744 SE 4565; kv. I,J37; obd. 1563; inv. št. PMC R 27862

Italska sigilata; odlomki skodelic in krožnikov do 1,3 cm; F ITS Padana B; št. odl. 3.

745 SE 4565; kv. H,I36,37; obd. 1341

Italska keramika tankih sten; tst; št. odl. 36; 43 g.

746 SE 4565; kv. H,I36,37; obd. 1560; inv. št. PMC R 27859

Italska keramika tankih sten; Mgdb 115; skodelica; odlomek dna in ostenja s peskanjem na obeh površinah; F KTS 15 (Mgdb F); b. rdeča; rjavkasto rdeč premaz; pr. d. 4,4 cm; št. odl. 1.

747 SE 4565; kv. I,J37; obd. 1562; inv. št. PMC R 27861

Italska keramika tankih sten; Mgdb 115; skodelica; odlomki dna in ostenja s peskanjem na obeh površinah; F KTS 15 (Mgdb F); rdeč premaz; dl. 1,6 cm; št. odl. 5.

748 SE 4565; kv. H,I36,37; obd. 1339; inv. št. PMC R 27671

Italska kuhinjska keramika; Goudineau 13–15, 28–30; pekač; 2 odlomka dna; F IKK1pr; dl. 1,7 cm; š. 1,4 cm; št. odl. 2.

749 SE 4565; kv. H,I36–38; obd. 2101; inv. št. PMC R 28322

Italska kuhinjska keramika; Goudineau 13–15, 28–30; pekač; odlomek ravnega dna in ostenja; F IKK1pr; dl. 3,3 cm; št. odl. 1.

750 SE 4565; kv. H,I36,37; obd. 1342b; inv. št. PMC R 27674

Groba kuhinjska keramika; Ce II.4.1.1; trinožnik; odlomek enostavnega, rahlo uvihanega ustja in ostenja; na zunanji površini narebreno; F GK 1.2; na notranji površini smolnati organski ostanki; b. zelo temno siva, bp. z robovi temno sivkasto rjava; dl. 6,6 cm; š. 4,8 cm; št. odl. 1.

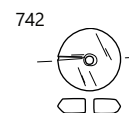
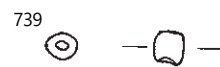
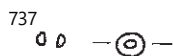
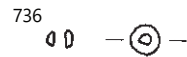
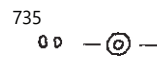
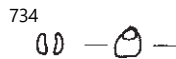
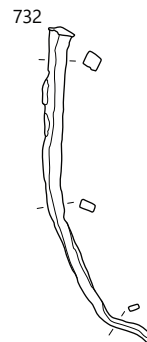
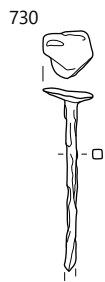
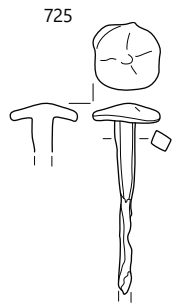

SE 4565; 734-741 merilo 1 : 1, ostalo merilo 1 : 2.

751 SE 4565; kv. H,I36,37; obd. 1342a; inv. št. PMC R 27673
Groba kuhinjska keramika; Ce VII.3.1; pokrov; odlomek klju-
kastega ustja in rahlo kaneliranega ostenja; F GK 1.2; b. zelo
temno siva; dl. 6,2 cm; š. 4 cm; št. odl. 1.

752 SE 4565; kv. H,I36,37; obd. 1561; inv. št. PMC R 27860
Groba kuhinjska keramika; Ce VII.3.1; okrogel držaj pokrova,
vbočen; F GK 3.2; smolnata prevleka na zunanji površini; b.
temno siva do rjava; pr. 6,3 cm; št. odl. 1; 85 g.

753 SE 4565; kv. I,J37; obd. 2013; inv. št. PMC R 28245
Jajčasta amfora Brindisi ali ante/zgodnja Dr. 6B; odlomek
gumbastega zatiča; F A jadranska; b. zelo blede roza; v.
5,7 cm; pr. d. 5,1 cm; št. odl. 1.

754 SE 4814; kv. I41; PN 2707; obd. K-1044; inv. št. PMC R
26297

Škatlica za pečat s pokrovom; v dveh kosih; pravokotne obli-
ke; ena ploskev (z luknjico) poškodovana; na notranji strani
pokrovčka črka L v plitvem reliefu; bron; dl. 2,1 cm; š. 1,7 cm;
db. 0,6 cm; št. odl. 3.

755 SE 4815; kv. I39; PN 2760; obd. K-1257
Močno profilirana fibula Almgren 67; lok in peresovina; bron;
dl. 5,8 cm; š. 1,7 cm; v. 1,8 cm; št. odl. 1; analogija: Gugl 1995,
T. 2:11.

756 SE 4815; kv. H,I40; obd. 2054; inv. št. PMC R 28280
Glazirana keramika; Reliefna keramika Mgdb form 2 ali 5;
dvoročajna skodelica; odlomek polkrožnega ostenja in dna s
prstanasto nogo; na zunanji površini reliefni okras (linija biser-
nega niza); F KTS GLZ; zelo trda, prečiščena, finoznata masa;
b. rumenkasto rdeča (5YR 5/8); na notranji površini zelenkasto
rjava (7.5YR 5/6) glazura, na zunanji površini rjavozelene
(10YR 4/6) barve; v. 1,6 cm; pr. d. 4,2 cm; št. odl. 1; datacija:
avgustejsko-tiberijski čas.

757 SE 4822; kv. H39; PN 2718; inv. št. PMC N 10044
Novec; mali srebrnik (tip z rozeto); vzhodnokeltsko kovanje,
Noricum (1. stoletje pr. n. št.).

758 SE 4822; kv. H39; PN 2761
Fibula z dvema gumboma na loku tipa A 236a; bron; št. odl. 1.

759 SE 4822; kv. H40; PN 2731; obd. K-1056; inv. št.
PMC R 26301

Odlomek prstana; trikotnega preseka; bron; dl. 1,8 cm;
š. 0,7 cm; v. 0,4 cm; db. 0,2 cm; št. odl. 1.



760 SE 4822; kv. H39; PN 2735; obd. K-1057; inv. št. PMC R
26247

Polmesečasta aplika; s predrtim okrasom (roglji se zaključujejo
z lilijastimi oblikami, povezujejo jih tanki loki); ploščata; bron;
dl. 4,2 cm; š. 3,2 cm; db. 0,2 cm; št. odl. 1.

761 SE 4822; kv. I40; PN 2824; obd. K-1078; inv. št. PMC R
26307

Okov s sledovi pozlate; tanka; pravoko-
tne oblike z enim nazaj zavitim robom;
zvita in na robovih poškodovana; ohra-
njen en žebliček za pritrditev; bron; dl.
5,2 cm; š. 3,7 cm; db. 0,1 cm; št. odl. 1.



763 SE 4822; kv. I40; PN 2730a; obd. K-1054;
inv. št. PMC R 26299

Utež preslice; diskaste oblike; okrogla odprtina
na sredini; svinec; dl. 3,6 cm; š. 3,3 cm; db.
0,6 cm; št. odl. 1.



764 SE 4822; kv. I40; PN 2730b; obd.
K-1055; inv. št. PMC R 26300

Del draperije kipa; nepravilne oblike;
poškodovana; svinec; dl. 5,3 cm; š.
4,5 cm; db. 0,6 cm; št. odl. 1.



765 SE 4822; kv. H40; PN 2732; inv. št. PMC R 24745

Del ostenja posode iz mozaičnega stekla (modro,
zeleno, belo, rdeče, rumeno, brezbarvno, mreža-
sto), izdelano v kalupu; vel. 2,9 × 2 cm; št. odl. 1.



766 SE 4822; kv. H40; PN 2738; inv. št. PMC R 24647

Del ustja posode s kaneluro na notranji strani ustja, temno
modro steklo, izdelano v kalupu; vel. 1,7 × 2,4 cm; datacija:
prva pol. 1. stoletja; št. odl. 1.

767 SE 4822; kv. H39; obd. 2076a; inv. št. PMC R 28300

Volutna oljenka Loeschcke IA ali IV; odlomek diska in ramena,
rame I; b. roza; rdeč premaz; dl. 2,4 cm; št. odl. 1.

768 SE 4822; kv. I,J39; obd. 2073; inv. št. PMC R 28297

Italska sigilata; Consp. R13, dvoročajna skodelica Sarius;
dvoročajna skodelica; odlomek ostenja z reliefnim okrasom
(motiv kapljice med mrežasto razdeljenimi polji); F ITS Sarius;
dl. 3,4 cm; š. 3 cm; št. odl. 1.

769 SE 4822; kv. H39; PN 2788; obd. 1784; inv. št. PMC R
28032

Italska sigilata; Consp. 22–24; konična skodela; odlomek prsta-
nastega dna, na notranji površini dna žig (pravokoten okvir,
tip 100, vel. 1,8 × 0,55 cm) IOKI MII, prim. L. OCTAVI itd.; F
ITS Padana B; pr. d. 4,8 cm; št. odl. 1; 38 g; analogija: Con-
sp. B 4.1–11; žig: IOKIMI (ga ni v OCK); datacija: avgustejsko
obdobje.

770 SE 4822; kv. I,J39; obd. 2074b; inv. št. PMC R 28299

Italska sigilata; Consp. 18.2; krožnik; odlomek ustja in ostenja; F
ITS Padana B; š. 5,8 cm; št. odl. 2.

771 SE 4822; kv. I,J39; obd. 2074a; inv. št. PMC R 28298

Italska sigilata; Consp. 4.6; krožnik; odlomek ustja in ostenja; F
ITS Padana B; š. 4,3 cm; št. odl. 1.

772 SE 4822; kv. I39,40; obd. 2962

Italska sigilata; krožnik; odlomek dna z odlomljeno prstanasto
nogo; F ITS Tardopadana; dl. 6,3 cm; š. 4 cm; št. odl. 1

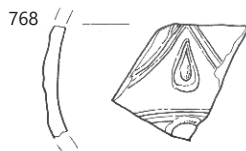
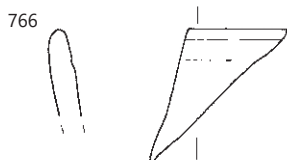
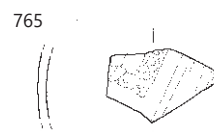
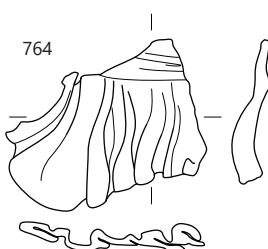
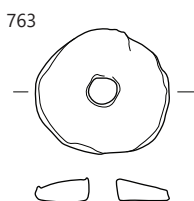
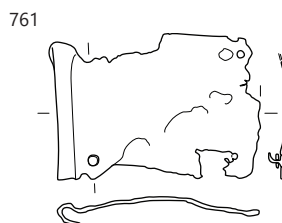
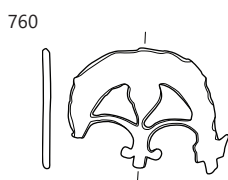
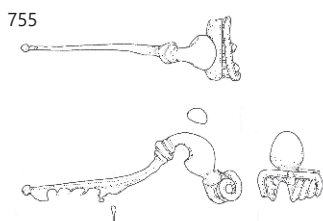
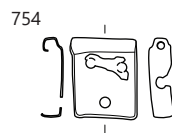
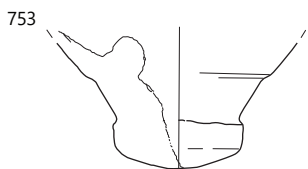

∴ 753 SE 4565, 754 SE 4814, 755–756 SE 4815, 759–766, 768, 769 SE 4822; 763 merilo 1 : 3, ostalo merilo 1 : 2.

773 SE 4822; kv. H39; obd. 1508; inv. št. PMC R 27821
Italiska keramika tankih sten; Mgdb 50; polkrožna skodelica; odlomki dna in ostenja; F KTS 6 (Mgdb B); groba izvedba, morda lokalna; b. rdečkasto rumena; v. 2 cm; pr. d. 4,1 cm; št. odl. 1.

774 SE 4822; kv. H39; obd. 2076b; inv. št. PMC R 28301
Lokalna keramika tankih sten; Ce VI.1.1 (Mgdb 28); polkrožna skodelica z žlebom; odlomki ostenja; F N 3.1; dimljena zgornja polovica; b. rdečkasto rumena; dl. 4,1 cm; št. odl. 4.

775 SE 4822; kv. H,139,40; obd. 2
Keramika s premazom; RČ; recijska čaša; odlomek ravnega dna z ostenjem; F RČ 1; b. roza; rdečkasto rjav premaz; pr. d. 4 cm; št. odl. 1; 21 g; datacija: majhen odlomek, infiltrirano.

776 SE 4822; kv. H39; obd. 1507; inv. št. PMC R 27820
Svetla namizna keramika; vrč z zaglajenimi stenami, odlomek ostenja; F N 1.1; št. odl. 3

777 SE 4822; kv. H,139,40; obd. 2061
Svetla namizna keramika; vrč; odlomek ostenja z grafitom na zunanji površini; F N 1.1; zelo fina keramika, glajena površina; b. bež; dl. 10,4 cm; št. odl. 1.

778 SE 4822; kv. H,139,40; obd. 1886; inv. št. PMC R 28118
Fina latenska keramika; Ce I.7.1; fin bikoničen lonec; odlomek ustja, narebrenega vratu in ostenja; F FLK 4; b. roza, bp. svetlo sivkasto rjava; pr. u. 13 cm; št. odl. 2.

779 SE 4822; kv. H39; obd. 2078
Groba kuhinjska keramika; Ce I.2.1; lonec; odlomek ustja, narebrenega stožčastega vratu in ostenja; na ramenu in trupu vrezani navpični nizi v obliki ribje kosti; F GK 3.1; b. svetlo rjava; bp. zelo temno rjava; smolnat premaz na zunanji površini; v. 5,2 cm; pr. u. 9 cm; št. odl. 1.

780 SE 4822; kv. H,139,40; obd. 1888; inv. št. PMC R 28119
Groba/fina latenska keramika; GLK 7; lonec; odlomki ostenja z glavničnim okrasom v valovih; F FLK 3; z redkimi grobimi zrnci (kremen in apnenec); b. siva, robovi svetlo rjavi, bp. temno sivkasto rjava; dl. 9,5 cm; št. odl. 2.

781 SE 4822; kv. H39; obd. 2077; inv. št. PMC R 28302

Groba kuhinjska keramika; Ce II.4.1.1; trinožnik; odlomek ustja in narebrenega ostenja z lončarskim znakom X; F GK 1.2; b. rjava; bp. črna; dl. 6,1 cm; št. odl. 1.



782 SE 4822; kv. H39; obd. 1885; inv. št. PMC R 28117
Groba kuhinjska keramika; Ce VII.3.1.2; pokrov; zelo masiven; odlomek zaobljenega ustja z drobnim notranjim rebrom in stožčastega ostenja; valovito glavničenje na zunanji površini; F GK 3.2; zelo groba z zelo gostimi zelo grobimi vključki; v. 5 cm; pr. u. 17,5 cm; št. odl. 2.

783 SE 4822; kv. H39; obd. 1884; inv. št. PMC R 28116
Amfora Dr. 6A ali 6B; odlomek ročaja in ostenja; F A6; b. roza; š. ročaja 4,1 cm; št. odl. 1.

784 SE 4822; kv. H39; obd. 1509; inv. št. PMC R 27822
Amfora Dr. 6B; odlomek čašastega ustja in ostenja; F A4; b. oranžna; v. 4,3 cm; pr. u. 13,2 cm; št. odl. 1.

785 SE 4822; kv. H39; obd. 1880; inv. št. PMC R 28113
Pokrovček za amforo PA5; okrogla izčrepijska ploščica; iz ostenja amfore; F A, jadranska; b. roza; dl. 9,6 cm; š. 7,3 cm; št. odl. 1.

786 SE 4764; kv. H,139,40; obd. 2140

Italiska sigilata; Predilno vretence (izčrepijsko); predilno vretence; iz črepije; odlomek prstanastega dna sigilatne skodelice; prevrtno dno; F ITS Padana B; db. 1,2 cm; pr. 5,1 cm; št. odl. 1



787 SE 4764; kv. H,139,40; obd. 2138

Lokalna keramika tankih sten; Ce VI.1.2 (Mgdb 50/68); dve polkrožni skodelici; odlomka dna in ostenja; F N 1.1; z obilnimi finimi in drobnimi vključki, posnema KTS fabr. B; b. sveto rdeča; bp. oranžna; pr. d. 4,8 cm; št. odl. 2; analogija: posnema KTS Mgdb 50.

788 SE 4764; kv. I40; obd. 2141; inv. št. PMC R 28349

Svetla namizna keramika; Ce IV.1.2.2; lonec; odlomek odebeljenega ustja, na vrhu ravno odrezano, in ostenja; F N 1.1; b. blede rumena; pr. u. 12,3 cm; št. odl. 3.

789 SE 4764; kv. H,139,40; obd. 2139a; inv. št. PMC R 28346

Amfora Dr. 6A; odlomka ustja in ročaja z ostenjem; F A6; b. blede rjava; dl. 5,5 cm; š. 4,8 cm; š. ročaja 5,2 cm; št. odl. 2.

790 SE 4764; kv. I40; obd. 2142b; inv. št. PMC R 28351

Amfora Dr. 6B (klasična); odlomki čašastega ustja; F A4; b. oranžna; pr. u. 15,4 cm; št. odl. 1.

791 SE 4764; kv. H,139,40; obd. 2139b; inv. št. PMC R 28347

Amfora Dr. 6B; odlomka ustja in ostenja; F A4; b. svetlo rdeča; š. 9,5 cm; št. odl. 2.

792 SE 4708; kv. F41; obd. S283; inv. št. PMC R 24427

Del ostenja čaše z arkadnim okrasom Isings 33/Lazar 3.3.3; steklo; vel. 3,4 × 4,9 cm; datacija: druga pol. 1. stoletja.

793 SE 4764; kv. I40; obd. 2142a; inv. št. PMC R 28350

Pokrovček za amforo PA1; okrogel disk z držajem; na zgornji površini v reliefu 4 znaki polmeseca; trda; b. svetlo rdeča; db. 1,6 cm; pr. 8,8 cm; št. odl. 1.



794 SE 4708; kv. F41; obd. B-1; inv. št. PMC R 26768

Polizdelek, odrezan konec roga; zglajen; na ožjem koncu preoblikovan; kost; dl. 8,5 cm; š. 2,6 cm; v. 11 cm; št. odl. 1.

773

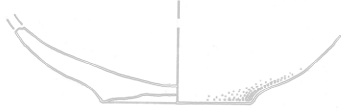

779



782



784

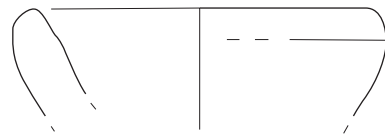

786



785



788

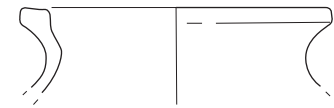

789

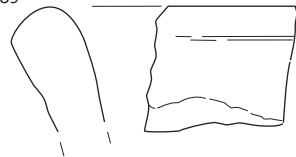

790

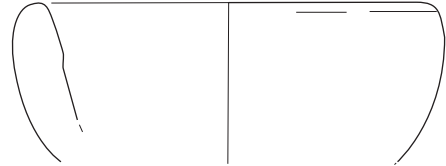

792

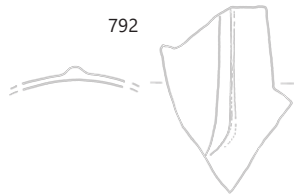

793

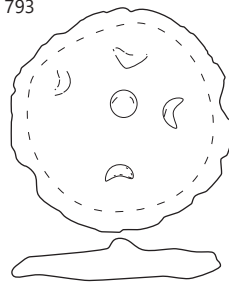

794

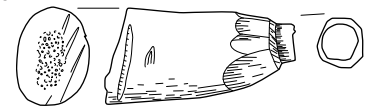

∴ 773–785 SE 4822, 786–790, 793 SE 4764, 794 SE 4708; 773, 794 merilo 1 : 2, ostalo merilo 1 : 3.

795 SE 4811; kv. I40; obd. 2279; inv. št. PMC R 28463
Keramika s črnim premazom; Lamboglia 5/7; krožnik; odlomek dna in ostenja z ostrim prelomom; F KČP porozni fabrikat; v. 1 cm; pr. 20,5 cm; št. odl. 1.

796 SE 4811; kv. I40; obd. 2280; inv. št. PMC R 28465
Svetla namizna keramika; Ce IV.1.1.2; enoročajni vrč; odlomek trakastega ustja, ozkega vratu in ročaja; F N 1.1; zelo prečiščena; b. roza; pr. u. 4 cm; št. odl. 1; 145 g; analogija: zelo ozka varianta.

797 SE 4811; kv. I,J40,41; obd. 2275; inv. št. PMC R 28459
Groba kuhinjska keramika; Ce VII.3.1; 5 pokrovov s stožčastim trupom; 5 odlomkov kljukastih ustij z ostenjem; na večini vodoravne kanelure na zunanji površini ustja; pr. ustja 18–30 cm; F GK 1.2; na dveh smolnat premaz na zunanji površini; b. črna v jedru, robovi svetlo rjavi in bp. svetlo rjava do črna; št. odl. 14; 745 g.

798 SE 4811; kv. I40; obd. 2277; inv. št. PMC R 28461
Groba kuhinjska keramika; Ce VII.3.1; 4 pokrovi s stožčastim trupom; 4 odlomki kljukastih ustij z ostenjem; na večini vodoravne kanelure na zunanji površini ustja; pr. ustja 15–28 cm; F GK 1.2; na dveh smolnat premaz na zunanji površini; št. odl. 4.

799 SE 4811; kv. I40; obd. 2278; inv. št. PMC R 28462
Amfora Schoergendorfer 558, Dr. 6A ali Dr. 2–4; odlomki narebrenega vratu, ostenja in ročaja ovalnega preseka; F A jadranska; b. roza; v. 18 cm; št. odl. 2.

800 SE 4816; kv. I41; PN 2727
Odlomek loka fibule; bron; št. odl. 1.

801 SE 4816; kv. I40,41; obd. 2063; inv. št. PMC R 28287
Italska keramika tankih sten; Mgdb 68; polkrožna skodelica; odlomki dna in ostenja; žleb na zunanji površini; F KTS 8 (Mgdb C); b. temno rjavkasto siva; v. 2,5 cm; pr. d. 3,9 cm; št. odl. 1.

802 SE 4816; kv. I41; PN 2721; obd. 1968; inv. št. PMC R 28201

Groba kuhinjska keramika; Ce I.2.3; lonec s stožčastim vratom; odlomki narebrenega ustja in ostenja; na celotni zunanji površini trupa manjši vtisi (morda s koleščkom) ter izvlečena ali poudarjena navpična in poševna rebra z drobnimi vtisi; F GK 3.2; prežgano ali nepopolna redukcijska atmosfera; na notranji površini vidni potegi prstov; b. črna do rdečkasto rjava; bzp. temno rjava do črna; bnp. svetlo do temno rjava; št. odl. 6.



803 SE 4816; kv. I,J40,41; obd. 1961; inv. št. PMC R 28198
Groba kuhinjska keramika; Ce VII.3.1; pokrov; odlomki kljukastega ustja in visokega stožčastega trupa; široki kaneluri na zunanji površini ostenja nad ustjem; F GK 1.2; smolnat premaz na celotni zunanji površini; vidni prsti na notranji površini; b. siva, proti notranji površini do temno sive, bzp. in zuji rob rdečkasto rumena; bnp. zelo temno rjava; v. 10 cm; pr. u. 22,8 cm; št. odl. 9.

804 SE 4816; kv. I,J40,41; obd. 1960b; inv. št. PMC R 28197
Amfora Dr. 2–4; odlomek dolgega zatiča, rahlo tordiran; F trda, redki temni sivi in črni vključki, grog in apnenec; b. roza, bp. blede roza; v. 17 cm; št. odl. 1.

805 SE 4816; kv. I,J40,41; obd. 1960a; inv. št. PMC R 28196
Amfora Dr. 6B (klasična); odlomek čašastega ustja; F A6; b. oker; v. 5,7 cm; pr. u. 11 cm; št. odl. 1.

806 SE 4816; kv. I40,41; obd. 2065a; inv. št. PMC R 28288
Amfora Dr. 6B; odlomek ročaja; F A4; b. oranžna; v. 4,2 cm; pr. u. 14,5 cm; št. odl. 1.

807 SE 4816; kv. I40,41; obd. 2065b; inv. št. PMC R 28289
Amfora Dr. 6B; odlomek zatiča in ostenja; F A4; b. oranžna; v. 5,5 cm; pr. d. 5 cm; št. odl. 1.

808 SE 4816; kv. I40,41; obd. 2065c; inv. št. PMC R 28290
Amfora z ravnim dnom; odlomek prstanastega dna in ostenja; F A jadranska; b. svetlo rdeča; bzp. bež; v. 5 cm; pr. d. 15 cm; št. odl. 1.

809 SE 4755; kv. I40; PN 2686
Novec; AE; Asia; Augustus (27–25 pr. n. št.).

810 SE 4760; kv. I36; VZ 2882; obd. K-1741; inv. št. PMC R 26578
Žebliček s kratkim trnom pravokotnega preseka; z ovalno, v preseku polkrožno glavico; bron; dl. 0,9 cm; š. 0,7 cm; db. 0,2 cm.

811 SE 4760; kv. I36; VZ 2882; obd. K-1580; inv. št. PMC R 26535
Žebliček obuvala s piramidalno glavico; kratek trn pravokotnega preseka; železo; dl. 1,2 cm; š. 0,9 cm; db. 0,2 cm; št. odl. 1.

812 SE 4790; kv. J42; PN 2662; obd. 2098
Italska sigilata; Consp. 22–24; držaj pokrova ali odlomek dna s prstanasto nogo; F GTS La Murette (Lyon); b. roza; lakast rdeč premaz; pr. d. 3,1 cm; št. odl. 1; analogija: konična skodelica ali Drag. 33.

813 SE 4793; kv. H,I41; obd. 2093; inv. št. PMC R 28315
Italska keramika tankih sten; Mgdb 50; polkrožna skodelica; odlomek dna in ostenja; F KTS 6 (Mgdb B); b. svetlo oranžna; pr. d. 4,4 cm; št. odl. 2.

814 SE 4793; kv. H,I41; obd. 2094; inv. št. PMC R 28316
Amfora Dr. 6B; odlomki ročaja in ostenja; F A4; št. odl. 3.

815 SE 4802; kv. I40; obd. 2276; inv. št. PMC R 28460
Italska sigilata; krožnik; odlomek dna; F ITS Padana/Tardopadana; dl. 3,7 cm; št. odl. 1.

816 SE 4762; kv. H40; PN 2689; inv. št. PMC N 7581
Novec; as; polovičen, julijsko–klavdijska dinastija (27 pr. n. št.–68).

817 SE 4762; kv. J39; PN 2720; obd. K-1084; inv. št. PMC R 26241
Del pasne sponse D oblike, s trikotnim presekom in odebelitvama pred sploščanima, prevrtanima koncema; bron; dl. 3,2 cm; v. 3,8 cm; db. 0,2 cm; št. odl. 1; analogija: Deimel 1987, T. 75, 76; datacija: 1. stoletje.

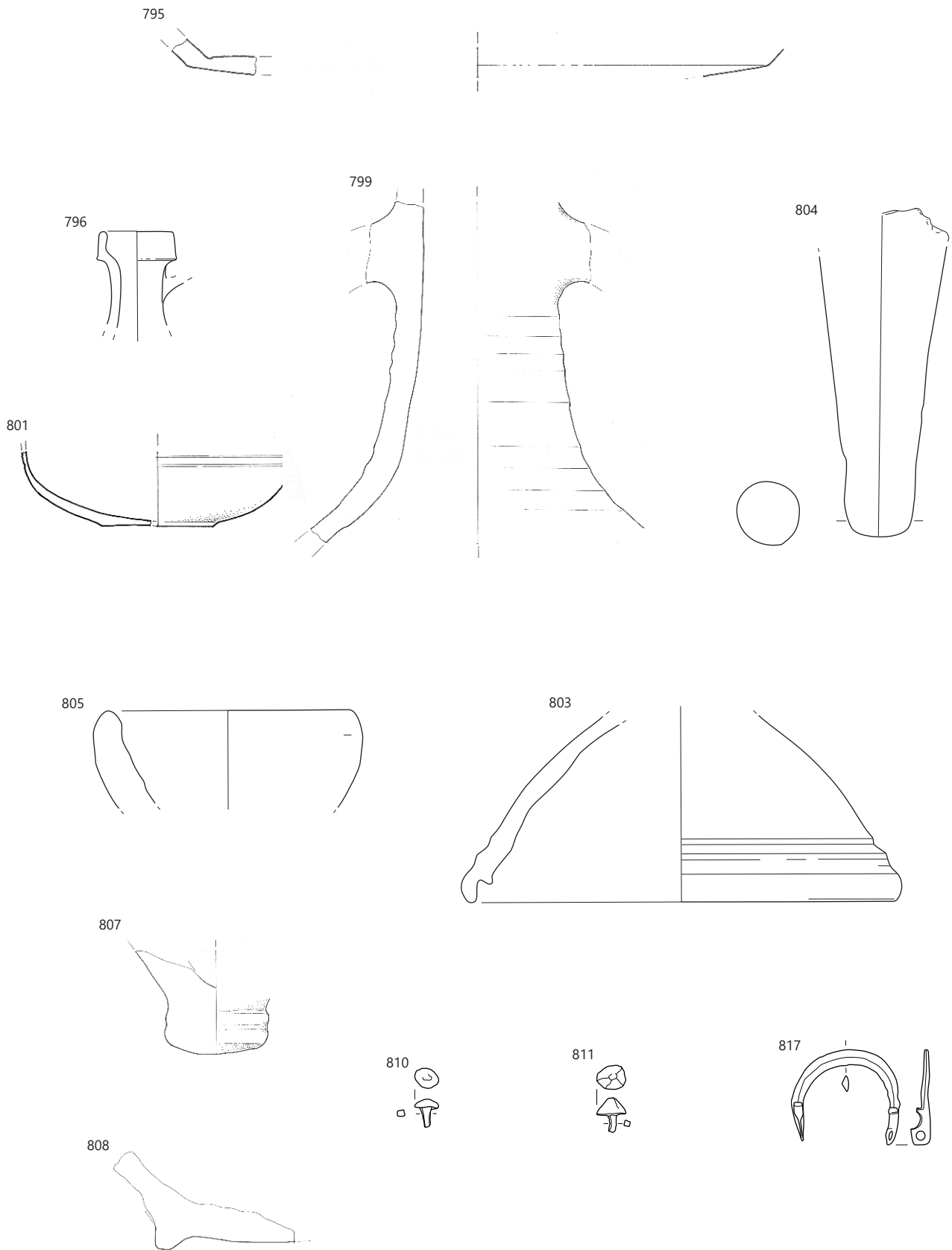

795–796, 799 SE 4811, 801, 803–805, 807–808 SE 4816, 810–811 SE 4760, 817 SE 4762; 795, 801, 810–811 merilo 1 : 2, ostalo merilo 1 : 3.

818 SE 4762; kv. H40; PN 2694
Odlomek obroča; železo; št. odl. 2.

819 SE 4762; kv. I40; obd. 2161; inv. št. PMC R 28368
Keramika s črnim premazom; Lamboglia 5/7; krožnik ali pladenj; odlomek stožčastega ostenja s prelomom; F KČP porozni fabrikat; črn premaz na notranji površini in zgornji polovici zunanje površine; dl. 4 cm; š. 3,5 cm; št. odl. 1.

820 SE 4762; kv. H40; obd. 2160c; inv. št. PMC R 28367
Italaska sigilata; Consp. 24.3; konična skodelica; odlomek ustja in ostenja; F ITS Padana B; pr. u. 12 cm; št. odl. 1.

821 SE 4762; kv. H40; obd. 2160b; inv. št. PMC R 28366
Italaska sigilata; Consp. 27 ali 29; cilindrična skodelica; odlomek ustja in ostenja; F ITS Padana B; v. 2,6 cm; št. odl. 1.

822 SE 4762; kv. I40; PN 2695; obd. 1764; inv. št. PMC R 28005
Italaska sigilata; Consp. B 4.15; cilindrična skodelica; odlomek polovice prstanastega dna; na notranji površini dna žig ipp ALBIV... (verjetno ALBIVS, OCK 66.1), okvir ippd (verjetno tip 602, ohr. d. 1,1 cm, š. 0,6 cm); F ITS Padana B; pr. d. 5,3 cm; št. odl. 1; analogija: verjetno Consp. 26–27; žig: ALBIVS (2) (OCK 66); datacija: OCK 15–35.

823 SE 4762; kv. H40; obd. 2160a; inv. št. PMC R 28365
Italaska sigilata; krožnik; odlomka dna z žlebovi; F ITS Padana B; dl. 5,8 cm; št. odl. 2.

824 SE 4762; kv. I40; obd. 2162
Italaska keramika tankih sten; Mgdb 5; vretenast kozarec; odlomka kratkega izvihanega ustja in ostenja; linije koleščkanja (kvadratki) na zunanji površini; F KTS 2 (Mgdb A); v. 4 cm; pr. u. 7 cm; št. odl. 2.

825 SE 4762; kv. H40; obd. 2159; inv. št. PMC R 28363
Svetla keramika s premazom; Ce I.7.2; bikoničen fin lonec; odlomki ustja, narebrenega vratu s pasovi koleščkanja, trupa in prstanastega dna; F N 2.1; b. svetlo rdeča, bzp. rdečkasto rumena; slabo ohranjen svetlo rdeč premaz na zunanji površini; pr. u. 20 cm; pr. d. 8,7 cm; št. odl. 15; 30 g.

826 SE 4762; kv. J39; obd. 2157; inv. št. PMC R 27277
Svetla keramika s premazom; Ce IV.1.4.2; dvoročajni vrč; zgornji del; profilirano odebeljeno pokončno ustje, rebro na vratu, trakasta ročaja, širok cilindričen vrat in ovalen trup; F N 2.1; gladka površina; b. oranžna; nesvetleč oranžnordeč premaz; v. 17,7 cm; pr. u. 10,2 cm; š. ročaja 3,7 cm; št. odl. 23; 591 g; analogija: Krajšek 2015, 209, T. 29: 156.

827 SE 4762; kv. H40; obd. 2158; inv. št. PMC R 28362
Groba kuhinjska keramika; Ce I.2.3; lonec s stožčastim vratom; odlomki ostenja; na zunanji površini manjši vtisi (morda s koleščkom) v navpičnih nizih ter izvlečena ali poudarjena navpična in poševna rebra z drobnimi vtisi; F GK 1.2; b. črna; š. 7,5 cm; št. odl. 1.

Brežina severno od kala

828 SE 4619; kv. G41; obd. 2123; inv. št. PMC R 28336
Reliefna oljenka Loeschcke I–VIII; reliefna oljenka; odlomek diska, ramena in ostenja (rame Via); b. rdečkasto rumena; rjavkasto rdeč premaz; dl. 4,8 cm; št. odl. 1.

829 SE 4619; kv. G41; obd. 2124; inv. št. PMC R 28337
Italaska sigilata; Aretina A krožnik (nedoločljiv tip); krožnik; odlomki dna s peresnim okrasom in koncentričnimi krogi; F ITS Aretina A; dl. 5 cm; št. odl. 4

830 SE 4619; kv. G40; obd. 2127; inv. št. PMC R 28339
Italaska sigilata; Aretina A krožnik (nedoločljiv tip); krožnik; odlomek dna s peresnim okrasom in koncentričnimi krogi; F ITS Aretina A; dl. 4,3 cm; š. 2,5 cm; št. odl. 1.

831 SE 4619; kv. G40,41; obd. 1650
Italaska sigilata; Consp. 21.3; krožnik; odlomek ustja in ostenja s stopnico; aplika dvojne spirale; F ITS Tardopadana A2; pr. u. 18 cm; št. odl. 1; analogija: Consp. 21.3.1.

832 SE 4619; kv. G40; obd. 2126a
Lokalna keramika tankih sten; Ce VI.1.4 (Mgdb 84); skodelica; odlomek profiliranega ustja in cilindričnega ostenja s koleščkanim okrasom; F N 3.2b; dimljenje; b. siva; bp. zelo temno siva; v. 2,8 cm; pr. u. 8 cm; št. odl. 1.

833 SE 4619; kv. G40; obd. 2126c
Lokalna keramika tankih sten; Ce VI.1.4 (Mgdb 84); skodelica; odlomek ostenja s koleščkanim okrasom; F N 3.2a; b. rdečkasto rumena; bp. dimljena na zelo temno sivo; dl. 3 cm; š. 2,8 cm; št. odl. 1; analogija: PTS Mgdb 84q.

834 SE 4619; kv. G40; obd. 2126b
Lokalna keramika tankih sten; Ce VI.2.5 (Mgdb 106); skodelica; odlomki ostenja z luskami v barbotinu in dna; F N 3.4; lokalni posnetek KTS Mgdb Fabr. E; b. svetlo siva; bp. temno siva; zelo temno siv premaz; v. 2,5 cm; pr. 10,5 cm; pr. d. 3,9 cm; št. odl. 3.

835 SE 4658; kv. F41,42; obd. 1432; inv. št. PMC R 27764
Reliefna oljenka z okroglim noskom Loeschcke VIII; odlomek ramena (VIIIa) in ostenja; na ramenu niz krogcev s puščico; F zelo kakovostna; b. roza; dobro ohranjen, rdečerjav premaz na zunanji površini; dl. 6,2 cm; š. 4 cm; št. odl. 1.

836 SE 4658; kv. F41,42; obd. 1647; inv. št. PMC R 29637
Italaska sigilata; Consp. 20,4 ali 21.3; krožnik; odlomek ostenja; aplika gledališke maske z dolgimi lasmi; F ITS Aretina A; dl. 3,7 cm; v. 3 cm; št. odl. 1.

837 SE 4658; kv. F41,42; obd. 1433; inv. št. PMC R 27765
Italaska sigilata; Consp. 20,4 ali 21.3; krožnik; odlomek ostenja; aplika gledališke maske z dolgimi lasmi; F ITS Tardopadana; dl. 3,2 cm; v. 2,2 cm; št. odl. 1.

838 SE 4658; kv. F41,42; obd. 2206; inv. št. PMC R 28407
Groba kuhinjska keramika; Ce I.4.2.2; lonec; odlomek ostenja z lončarskim znakom II; vodoravno metličenje na zunanji površini; F GK 1.2; b. temno siva; bp. in robovi temno rjavi; š. 5,3 cm; št. odl. 1.

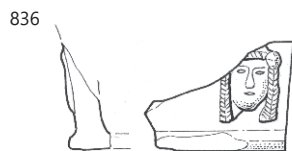
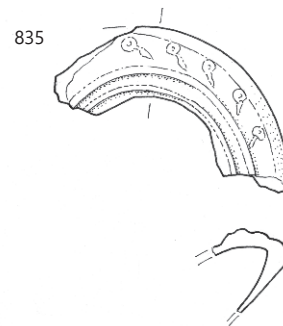
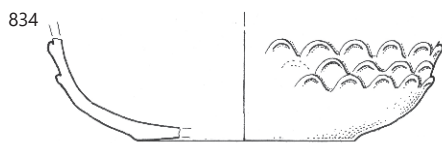
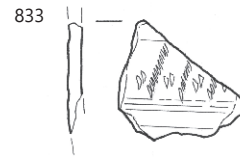
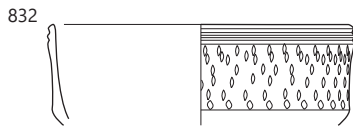
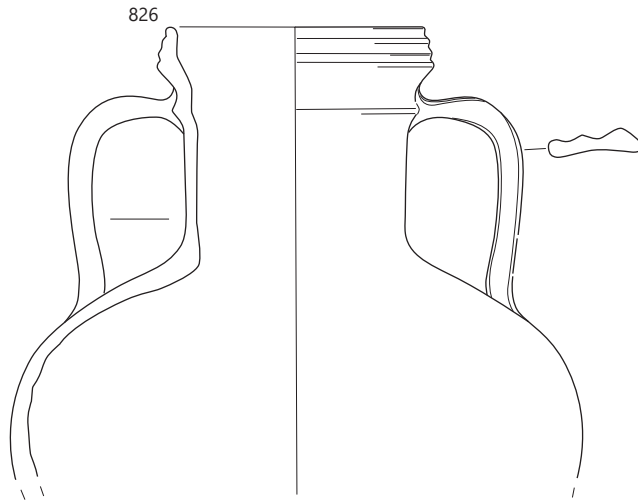
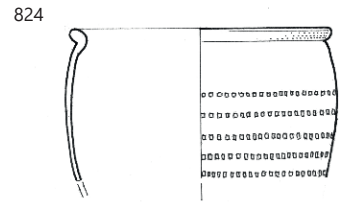
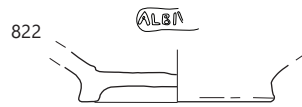

819, 822, 824, 826 SE 4762, 832-834 SE 4619, 835-837 SE 4658; 826 merilo 1 : 3, ostalo merilo 1 : 2.

Močvirje

839 SE 8558; kv. L52; obd. S180; inv. št. PMC R 24304
Del vboklega dna posode; steklo; pr. d. 4,2 cm.

840 SE 8558; kv. M.N52; obd. 5029b
Groba kuhinjska keramika; Ce I.4; odlomek ostenja lonca z vodoravnim metličanjem in lončarskim znakom V; F GK 1.2; b. črna; bnp. zelo temno rjava, bzp. svetlo rjava; dl. 6 cm; št. odl. 1.

841 SE 8558; kv. M–N52; obd. 5029a
Groba kuhinjska keramika; Ce VII.3.1; odlomek kljunastega ustja in ostenja pokrova; na zunanji površini vodoravno metličanje; lončarski znak puščica navzdol; F GK 1.2; b. črna; bp. temno rjava; dl. 5,5 cm; št. odl. 1.

843 SE 8649; kv. M52; PN 4348; inv. št. PMC N 9291
Novec; as; Claudius I. (41–54).

844 SE 8649; kv. M,N52; obd. 5079
Italiska sigilata; Consp. 39; krožnik; odlomek zapognjenega ustja; bršljan z vejico v barbotinu; F ITS Tardopadana E; š. 6,2 cm; št. odl. 1.

845 SE 8655; kv. M52; PN 4351
Spodnji del ročnega mlina, ohranjen le del, dno je rahlo konveksno; drobnnozrnat tuft; kamen; dl. 33 cm; v. 8 cm; db. 4,5 cm; št. odl. 1.



846 SE 8603; kv. L52; PN 4346
Novec; nummus; Maximinus II., Licinius I. ali Constantinus I. (311–313).

12.1.2 Faza 2

Podfaza 2a

Parcela S1

850 SE 4850; kv. G38; obd. 1747; inv. št. PMC R 27965
Italiska sigilata; Consp. B 4.4; konična skodelica; odlomek prstanastega dna in ostenja, žig MYRO (OCK 1219.1) v pravokotnem okvirju (tip 100, vel. 1,1 × 0,5 cm); F ITS Padana B; pr. d. 4 cm; OHD 1%; št. odl. 1; analogija: verjetno Consp. 24.3; žig: Miklavški hrib: Vičič 1997, 42; Štalenski vrh: Schindler, Scheffenegger 1977, 268; OCK 2, 294; žig: MYRO (OCK 1219); datacija: žig: 10 pr. n. št.–10 n. št.

851 SE 4850; kv. G39; obd. 2197b; inv. št. PMC R 28399
Italiska keramika tankih sten; Mgdb 50; polkrožna skodelica; odlomka ustja in ostenja; žleb na zunanji površini; F KTS 6

(Mgdb B); b. oranžna; bp. svetlo rdečkasto rjava; pr. u. 9 cm; št. odl. 2; 21 g.

852 SE 4850; kv. G39; obd. 2197a; inv. št. PMC R 28398
Lokalna keramika tankih sten; Ce VI.1.1 (Mgdb 28); polkrožna skodelica; odlomek ustja in ostenja; žleb na zunanji površini; F N 3.1; b. svetlo rumena; bp. rdečkasto rumena; morda na notranji površini zelo razredčen premaz; v. 3,8 cm; pr. u. 8,8 cm; št. odl. 1.

853 SE 4850; kv. G39; obd. 2198; inv. št. PMC R 28400
Svetla keramika s premazom; Amfora Dr. 28 et similis; dvo-ročajni vrč; odlomki prstanastega dna in ostenja; F N 2.1; b. svetlo rdeča; bp. rdečkasto rumena; rdeč premaz na zunanji površini; pr. d. 15 cm; št. odl. 14; analogija: ali Ce IV.1.o.

854 SE 4850; kv. G38; obd. 1347; inv. št. PMC R 27680
Korenčkasta amfora Camulodunum 189; odlomka narebrenega ostenja; b. rdečkasto rumena; št. odl. 2; 98 g.

855 SE 4850; kv. G39; obd. 2196; inv. št. PMC R 28397
Amfora Dr. 28 et similis; odlomek prstanastega dna in ostenja; F A jadranska; b. v jedru roza, robovi in bp. bež; pr. d. 15 cm; št. odl. 9; 1102 g.

856 SE 2247; kv. H41; PN 2095; inv. št. PMC R 26323
Močno profilirana fibula Almgren 70/73 f; igla ohranjena v dveh delih; bron; dl. 4,9 cm; š. 1,6 cm; v. 1,8 cm; št. odl. 2; analogija: Gugl 1995, 17–18; datacija: antoninsko obdobje.

857 SE 2261; kv. H,139; obd. 1299; inv. št. PMC R 27626
Italiska sigilata; Consp. 18; krožnik; odlomek izvihanega ustja in ostenja; F ITS Padana B; š. 2,9 cm; št. odl. 1; analogija: Consp. 18 ali 20.

858 SE 2261; kv. H,139; obd. 1300
Južnopanonska keramika tankih sten; skodelica; odlomek ustja in ostenja; na zunanji površini široke reliefne vodne lilije v barbotinu; F KTS 16 (južnopanonska); b. roza; lisast rdeč do temno rjav premaz; na notranji površini peskanje; dl. 2,7 cm; š. 2,5 cm; št. odl. 1.

859 SE 4697; kv. J42; PN 2570; inv. št. PMC N 7545
Novec; as; polovičen, Augustus (15–10 pr. n. št.).

860a SE 4697; kv. H40; PN 2573
Novec; as; Augustus (16–6 pr. n. št.).

860b SE 4697; kv. J41; PN 2553; inv. št. PMC N
Novec; as; Augustus (7 pr. n. št.); št. odl. 1.

861 SE 4697; kv. I41; PN 2559; inv. št. PMC N 7488
Novec; as; Tiberius (Divus Augustus) (22–30).

862 SE 4697; kv. J41; PN 2551; inv. št. PMC N 7483
Novec; as; Claudius I. (41–50).

863 SE 4697; kv. J41; PN 2554; inv. št. PMC N 7455
Novec; as; Claudius I. (50–54).

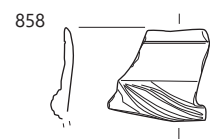
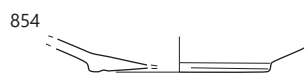
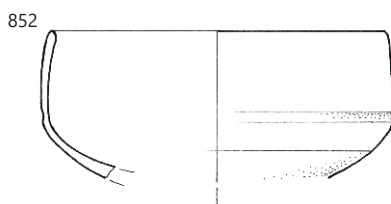
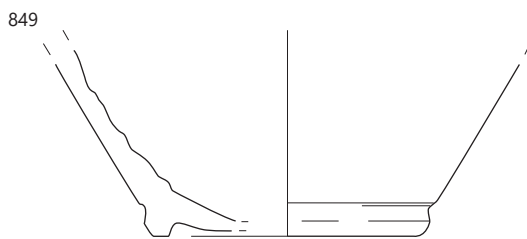
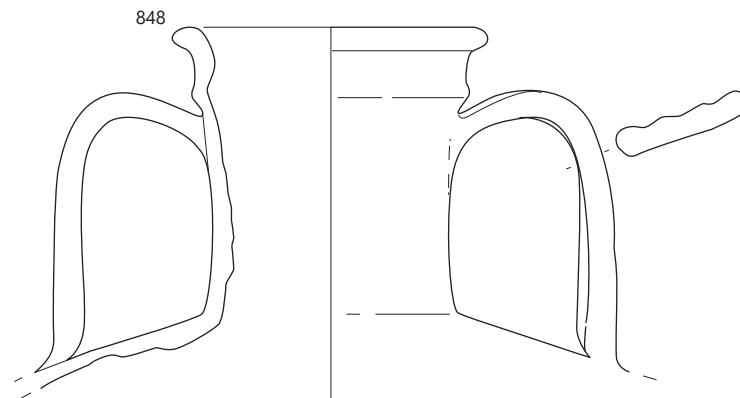
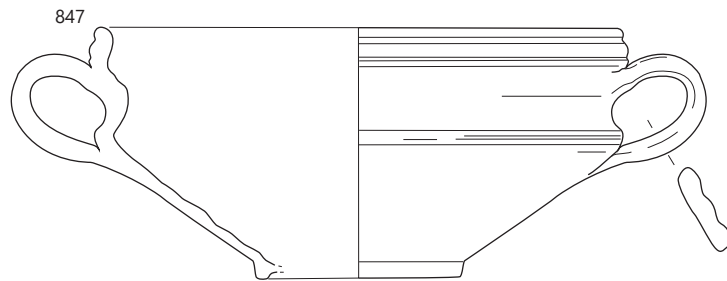
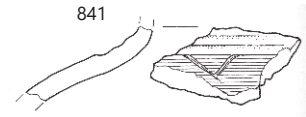
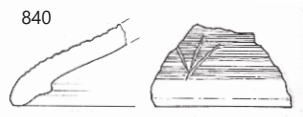
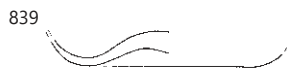

∴ 839–841 SE 8558, 847–849 SE 4094, 850, 852, 854 SE 4850, 858 SE 2261; 839, 850–858 merilo 1: 2, ostalo merilo 1: 3.

864 SE 4697; kv. I40; PN 2558; obd. K-1047; inv. št. PMC R 26245

Odlomki male žične vojaške fibule tipa Riha 1.6.2/Almgren 15; bron; dl. 3,8 cm; š. 0,5 cm; v. 1,6 cm; db. 0,2 cm; št. odl. 15; analogija: Soldatenfibel; datacija: druga pol. 1.–3. stoletje.

865 SE 4697; kv. H41; PN 2534; obd. K-1048; inv. št. PMC R 26290

Odlomek loka in peresovine močno profilirane fibule Almgren 67; bron; dl. 1,9 cm; š. 1,5 cm; db. 0,3 cm; št. odl. 1.



866 SE 4697; kv. H42; PN 2647; obd. K-1256

Del močno profilirane fibule Almgren 68; lok in del peresovine bron; dl. 4,1 cm; š. 1,1 cm; v. 1,8 cm; št. odl. 1; analogija: Gugl 1995, 12; datacija: klavdijsko–poznoflavijški čas.

867 SE 4697; kv. I42; PN 2552; obd. K-1087; inv. št. PMC R 26240

Dvočlen pasni okov z račji-mi glavici; tip Garbsch E 3a; bron; dl. 8,7 cm; š. 1 cm; db. 0,1 cm; št. odl. 1; analogija: Garbsch 1965, 96–98.



868 SE 4697; kv. I42; PN 2614; obd. K-1053; inv. št. PMC R 26295

Del polkrožnega predmeta–del ključavnice; ploščat, z odebelitvijo na enem koncu; morda polizdelek; bron; dl. 4,5 cm; š. 3,9 cm; db. 0,4 cm; št. odl. 1.

869 SE 4697; kv. I41; PN 2592

Odlomek ploščatega, okroglega predmeta; bron; dl. 4 cm; š. 0,8 cm; db. 1,5 cm; št. odl. 1; 2,5 g.

870 SE 4697; kv. I40; PN 2600; obd. K-1052; inv. št. PMC R 26246

Odlomek žeblička; v celoti ohranjen; majhen; ploščata okrogla, profilirana glavica; zelo kratek trn; bron; š. 0,7 cm; v. 0,5 cm; db. 0,2 cm; št. odl. 1.

871 SE 4697; kv. I41; VZ 2061; obd. K-1233; inv. št. PMC R 27211

Žebliček obuvala; stožčasta glavica; trn okroglega preseka; železo; dl. 0,9 cm; š. 0,9 cm; db. 0,3 cm; št. odl. 1.

872 SE 4697; kv. I40; PN 6094; inv. št. PMC R 24746

Valjasta jagoda, temno modro steklo; pr. 0,3 cm; št. odl. 1.

873 SE 4697; kv. H, I42; obd. 1291; inv. št. PMC R 29530

Reliefna oljenka Loeschcke I–VIII; odlomek diska z reliefnim okrasom (sedeča gola moška figura); F O1; b. oker; rjavkasto rdeč premaz; dl. 3,5 cm; š. 2,8 cm; št. odl. 1.

874 SE 4697; kv. I, J42; obd. 1326b; inv. št. PMC R 27658

Volutna oljenka Loeschcke I ali IV; odlomek ramena in ostenja z voluto, rame Ivb; F O reliefna nedoločena; b. roza; rjavkasto rdeč premaz; dl. 4,4 cm; št. odl. 1.

875 SE 4697; kv. H, I42; obd. 1290; inv. št. PMC R 29623

Italska sigilata; Consp. B 3.19; polkrožna skodelica; odlomek ostenja in prstanestega dna; na notranji površini dna žig GELL (OCK 878.34); okvir ippd (tip 602; d. 1,3 cm, š. 0,4 cm); F ITS Aretina A; pr. d. 4,6 cm; št. odl. 1; analogija: verjetno Consp. 34; žig: GELLIVS (OCK 878).

876 SE 4697; kv. H42; obd. 1318b; inv. št. PMC R 27650

Italska sigilata; Consp. 34; skodelica z rebrom; odlomek ustja in ostenja; aplikacija dvojne spirale; F ITS Aretina A; v. 2,2 cm; št. odl. 1.

877 SE 4697; kv. H, I30,40; obd. 1632a; inv. št. PMC R 27907

Italska sigilata; Consp. 34; skodelica z rebrom; odlomek ustja in ostenja; F ITS Padana/Tardopadana; š. 4,2 cm; v. 3,2 cm; št. odl. 1.

878 SE 4697; kv. H42; obd. 1318a; inv. št. PMC R 27649

Italska sigilata; Consp. 27.1; cilindrična skodelica; odlomek ustja in ostenja; F ITS Padana B; v. 2,5 cm; št. odl. 1.

879 SE 4697; kv. H, I30,40; obd. 1632b; inv. št. PMC R 27908

Italska sigilata; Consp. 27 ali 29; cilindrična skodelica; odlomek ustja in ostenja; F ITS Padana/Tardopadana; pr. u. 10 cm; št. odl. 1.

880 SE 4697; kv. I, J42; obd. 1326a; inv. št. PMC R 27657

Italska sigilata; Consp. 27 ali 29; cilindrična skodelica; odlomek ustja in ostenja; F ITS Padana B; v. 1,8 cm; št. odl. 1.

881 SE 4697; kv. J42; obd. 1312; inv. št. PMC R 27640

Italska sigilata; Consp. 20,4; krožnik; odlomek ustja, dna in ostenja; aplikacija gledališke maske s kratkimi lasmi/rozete, psa; peresni okras na notranji površini dna; F ITS Aretina A; v. 2,2 cm; pr. u. 17,2 cm; št. odl. 1.

882 SE 4697; kv. J42; obd. 1468; inv. št. PMC R 27786

Italska sigilata; Consp. 20,4; krožnik; odlomek ustja in ostenja; aplikacija psa; F ITS Aretina A; v. 2,3 cm; pr. u. 18,1 cm; št. odl. 1.

883 SE 4697; kv. H, I30,40; obd. 1632c; inv. št. PMC R 27909

Italska sigilata; Consp. 21; krožnik; odlomek stopničastega ostenja; F ITS Aretina A; dl. 3,3 cm; št. odl. 1.

884 SE 4697; kv. I42; obd. 1550; inv. št. PMC R 27851

Italska sigilata; krožnik; odlomka dna; F ITS Padana B; št. odl. 1.

885 SE 4697; kv. J42; obd. 1313; inv. št. PMC R 27641

Italska keramika tankih sten; Mgdb 28; polkrožna skodelica; odlomek dna in ostenja; F KTS 1 (Mgdb A var.); b. rdeča; v. 2,3 cm; pr. d. 4 cm; št. odl. 4.

886 SE 4697; kv. I, J42; obd. 2296

Italska keramika tankih sten; Mgdb 78; kozarec; odlomek profiliranega ustja in ostenja; poševni vrezji na ramenu; F KTS 8 (Mgdb C); b. zelo temno siva; pr. u. 7 cm; št. odl. 2; analogija: varianta Mgdb 78a.

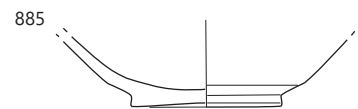
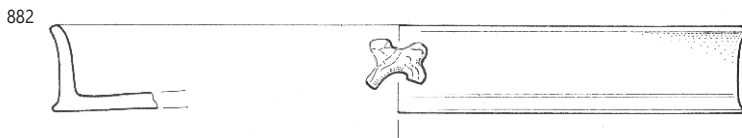
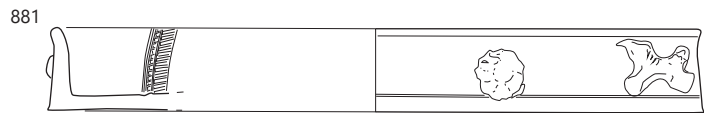
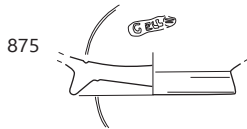
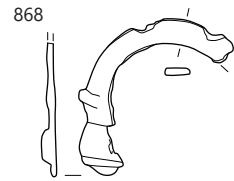
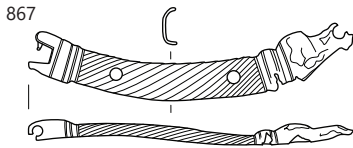
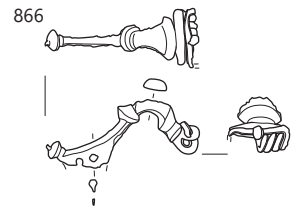
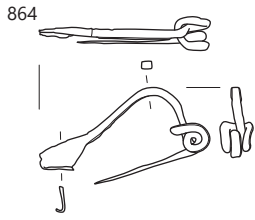

SE 4697; 873 merilo 1 : 3, ostalo merilo 1 : 2.

887 SE 4697; kv. H42; obd. 1317; inv. št. PMC R 27648
Italaska keramika tankih sten; kozarec ali čaša z ozko nogo; odlomek kratkega zaobljenega ustja, valovitega valjastega trupa, ki se oži proti dnu; rebro in žlebovi na zunanji površini; F KTS 11 (Mgdb E); b. siva; zelo temno siva do črna; v. 6 cm; pr. u. 7,6 cm; št. odl. 1.

888 SE 4697; kv. H42; obd. 1315c; inv. št. PMC R 27646
Lokalna keramika tankih sten; Ce VI.1.1 (Mgdb 28); polkrožna skodelica; odlomek ustja in ostenja; žleb na zunanji površini; F N 3.1; b. rdečerjava; zgornji dve tretjini zunanje površine dimljeni na zelo temno sivo; v. 4,4 cm; pr. u. 9 cm; št. odl. 1.

889 SE 4697; kv. H,139,40; obd. 1631; inv. št. PMC R 27906
Lokalna keramika tankih sten; Ce VI.1.1 (Mgdb 28); polkrožna skodelica z žlebom; odlomek ustja in ostenja; F N 3.1; zaglajena zunanji površini; b. rdečkasto rumena; pr. u. 10 cm; št. odl. 1.

890 SE 4697; kv. H42; obd. 1315a; inv. št. PMC R 27644
Lokalna keramika tankih sten; Ce VI.1.1 (Mgdb 28); skodelica; odlomek dna in ostenja; F N 3.1; b. temno siva; v. 1 cm; pr. d. 3 cm; št. odl. 3

891 SE 4697; kv. H42; obd. 1315b; inv. št. PMC R 27645
Lokalna keramika tankih sten; Ce VI.1.1 (Mgdb 28); skodelica; odlomek dna in ostenja; deformirana v ognju; F N 3.2; prežgano; b. siva; v. 1 cm; pr. d. 2,6 cm; št. odl. 1.

892 SE 4697; kv. I,J40,41; obd. 1311; inv. št. PMC R 27639
Italaska kuhinjska keramika; Goudineau 13–15, 28–30; pekač; odlomek ravnega dna in ostenja; F IKK1pr; dl. 3,2 cm; št. odl. 1.

893 SE 4697; kv. J42; obd. 2274; inv. št. PMC R 28458
Groba kuhinjska keramika; Ce I.2.3; lonec s stožčastim vratom; odlomek ustja, narebrenega vratu in ostenja in koleščkanjem; F GK 3.2; pr. u. 14 cm; št. odl. 1.

894 SE 4697; kv. H41; obd. 2293; inv. št. PMC R 28481
Groba kuhinjska keramika; Ce VII.3.2; pokrov; odlomek kija-stega ustja in ostenja; narebrena zunanji površini s smolnatim premazom; F GK 1.2; b. črna; bp. rjava do črna; pr. u. 16 cm; št. odl. 1.

895 SE 4697; kv. H,139,40; obd. 1630; inv. št. PMC R 27905
Amfora Dr. 2–4; odlomek dvopaličastega ročaja; prežgano; dl. 6 cm; š. ročaja 5,6 cm; št. odl. 1; 131 g.

896 SE 4697; kv. H42; obd. 1316; inv. št. PMC R 27647
Amfora Dr. 6B; odlomka ročaja, gumba in ostenja; F A4; b. oranžna; št. odl. 2.

897 SE 4697; kv. J42; obd. 2273; inv. št. PMC R 28457
Amfora Dr. 6B; odlomek ročaja; F A6; b. roza; š. 8,3 cm; š. ročaja 4,5 cm; št. odl. 25; 409 g.

898 SE 4697; kv. I,J42; obd. 2295; inv. št. PMC R 29655
Amfora Dr. 6B (klasična); odlomka ustja z žigom FEX.PET v pravokotnem okvirju (dl. 4,4 cm, š. 1,4 cm); F A4; b. svetlo rdeča; š. 10,3 cm; št. odl. 2; analogija: Magdalensberg; žig: C. Laekanius Bassus (amfore Dr. 6B); datacija: tiberijsko–zgodnje klavdijsko.

899 SE 4562; kv. H,137,38; obd. 2241; inv. št. PMC R 28435
Italaska keramika tankih sten; Mgdb 115; skodelica; odlomek dna in ostenja; peskanje na zunanji površini; F KTS 15 (Mgdb F); b. svetlo rdeča; svetlo rdeč premaz; š. 3,5 cm; št. odl. 1; datacija: 15/25–.

900 SE 4563; kv. J37; PN 2515; inv. št. PMC N 9463
Novec; denarij; Rimska republika (179–170 pr. n. št.), AV: Roma s čelado, RV: Luna na bigi, škamp. ROMA.

901 SE 4563; kv. I38; PN 2513; obd. K-1086; inv. št. PMC R 26239

Posrebren pasni okov, pravokotne oblike, s profiliranim okrasom in s pravokotno predrtino; na spodnji strani štiri pritrdila; bron; dl. 6,9 cm; š. 1,5 cm; db. 0,1 cm; št. odl. 1.



902 SE 4563; kv. I37; PN 2507
Več odlomkov pločevine; bron; št. odl. 2; 2,5 g.

903 SE 4563; kv. H,J37,38; obd. 2256a
Italaska sigilata; Padana B krožnik; 2 krožnika; odlomka dna s peresnim okrasom; F ITS Padana B; š. 4,5 cm; št. odl. 2

904 SE 4563; kv. H,J37,38; obd. 2256b
Lokalna keramika tankih sten; Ce VI.2.2 (Mgdb 115/134); skodelica; odlomek prstanastega dna in ostenja; peskanje na obeh površinah; F N 3.3; b. rdečkasto rumena; spran oranžnordeč premaz; pr. d. 6 cm; št. odl. 1.

905 SE 4563; kv. –; obd. 1975b; inv. št. PMC R 28215
Amfora Dr. 20; odlomek zatiča in ostenja; F A španska 1; b. rumena; v. 10 cm; db. 3 cm; št. odl. 1; 302 g.

906 SE 2682; kv. G38; PN 2834
Italaska keramika tankih sten; Mgdb 28; polkroglasta skodelica; odlomek ustja in ostenja; kanelura na zunanji površini; F KTS 2 (Mgdb A); b. oranžna; dl. 2,9 cm; št. odl. 1.

907 SE 4632; kv. H38; PN 2519
Novec; denarij; Rimska republika (2.–1. stoletje pr. n. št.).

908 SE 4632; kv. H-J3; obd. 1646; inv. št. PMC R 27919
Amfora Dr. 2–4; odlomek prstanastega ustja in ostenja; prežgano; F trda; b. temno rdečkasto rjava; bzp. bež sloj; št. odl. 1.

909 SE 4856; kv. G37,38; obd. 2195; inv. št. PMC R 28396
Amfora z ravnim dnom (Emilia – Romagna); odlomek ostenja in ročaja ledvičastega preseka; F A Emiglia – Romagna; prašnata in pečena; b. roza, bp. in robovi. zelo blede rjava; š. ročaja 4 cm; št. odl. 36; 1652 g; datacija: sredina 1.–(sredina) 3. stoletje.

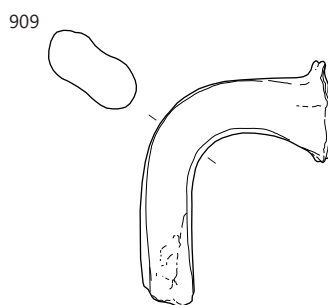
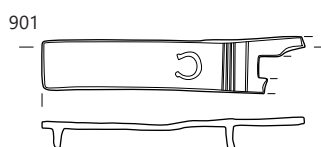
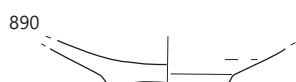
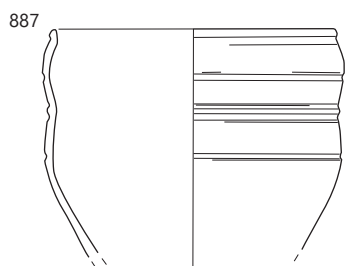

∴ 887–895 SE 4697, 901 SE 4563, 909 SE 4856; 895, 909 merilo 1 : 3, ostalo merilo 1 : 2, .

910 SE 4496; kv. I,J36; obd. 1900; inv. št. PMC R 28130

Groba kuhinjska keramika; Ce I.4.2.2; lonec; odlomek izvihanega ustja, vratu in ostenja; na zunanji površini glavničenje v različnih smereh; na ramenu lončarski znak štiri črtice v puščico navzgor; na vratu vrezana linija; F GK 1.2; b. rjava do črna; dl. 6 cm; v. 5,8 cm; št. odl. 36; 2619 g.



911 SE 4551; kv. I39; obd. 1969; inv. št. PMC R 28209

Amfora Dr. 20; odlomek ostenja; F A španska 1; b. rumena; š. 14 cm; db. 3 cm; št. odl. 1; 674 g.

912 SE 4637; kv. F36; PN 2522; obd. K-1123; inv. št. PMC R 26912

Močno profilirana fibula Almgren 67/68; štiri večje okrogle predrtine na nogi bron; dl. 8,5 cm; š. 2,9 cm; db. 0,6 cm; št. odl. 2; analogija: Gugl 1995, 11–12.



913 SE 4637; kv. F,G38,39; obd. 2122

Noriška kuhinjska keramika; KTS noriški lonček; lonček s stožčastim narebrenim vratom; odlomek ustja in ostenja; na ramenu pasova navpično koleščkanega okrasa; F KTS 20 (noriška); trda; b. črna; pr. u. 6 cm; št. odl. 1.

914 SE 4637; kv. F,G38,39; obd. 1648; inv. št. PMC R 27920

Amfora Dr. 6B; odlomek ustja in ostenja; F A4; b. svetlo rdeča; pr. u. 13 cm; št. odl. 1.

915 SE 4557; kv. H38,39; obd. 1307; inv. št. PMC R 27634

Italska sigilata; Aretina A krožnik (nedoločljiv tip); krožnik; odlomek dna; F ITS Aretina A; dl. 2,8 cm; št. odl. 1.

916 SE 4557; kv. H38,39; obd. 1396; inv. št. PMC R 27727

Italska sigilata; Aretina A krožnik (nedoločljiv tip); krožnik; odlomek dna s peresnim okrasom; F ITS Aretina A; dl. 4,4 cm; št. odl. 1.

917 SE 4557; kv. H38,39; obd. 1395; inv. št. PMC R 27726

Amfora Dr. 6B; odlomki ročaja in ostenja, vratu in zgornjega dela trupa; F A4; b. svetlo rdeča; bp. rdečkasto rumena; v. 29,3 cm; pr. 20,8 cm; š. ročaja 2,7 cm; št. odl. 6; 523 g.

918 SE 4679; kv. I42; obd. 1465; inv. št. PMC R 27783

Italska sigilata; Consp. 18.2; krožnik; odlomek ostenja in dna; F ITS Padana B; dl. 2,8 cm; št. odl. 1.

Parcela S2

919 SE 4656; kv. I37; PN 2503; obd. K-1041; inv. št. PMC R 26286

Odlomek pločevine; na enem koncu ravno odrezan, na drugih poškodovan; bron; dl. 5,7 cm; š. 2,5 cm; št. odl. 1.

920 SE 4431; kv. I41; PN 2545; obd. K-1079; inv. št. PMC R 26293

Močno profilirana fibula Almgren 68/69; ohranjen lok z gumbom, del peresovine in del noge; korodirana; bron; dl. 4,3 cm; š. 1,3 cm; db. 0,3 cm; št. odl. 2.



921 SE 4431; kv. J42; obd. 1321; inv. št. PMC R 27652

Pečatna oljenka Loeschcke IX ali Xa; odlomek diska in ramena; F O2 (Modena); b. rdeča; dl. 5,2 cm; št. odl. 1; datacija: 40–200.

922 SE 4431; kv. J42; obd. 1322; inv. št. PMC R 27653

Italska keramika tankih sten; skodelica; odlomek dna in ostenja; koleščkanje na zunanji površini spodnjega dela trupa; F KTS 11 (Mgdb E); b. siva; zelo temno siv do črn premaz; v. 2 cm; pr. d. 4,4 cm; št. odl. 2; datacija: 30–150.

923 SE 4431; kv. J42; obd. 1324; inv. št. PMC R 27655

Svetla namizna keramika; Ce I.11.2; shrambeni lonec; odlomek odebeljenega ustja in trupa brez vratu; kanelure na zunanji površini ostenja; F N 1.1; trda, nepopolno oksidacijsko žganje; b. svetlo rdeča; v jedru siva; pr. u. 21 cm; št. odl. 6.

924 SE 4431; kv. J42; obd. 1323; inv. št. PMC R 27654

Groba kuhinjska keramika; Ce II.4.1.3; trinožnik; večji odlomek uvihanega ustja, lečastega trupa, ravnega dna in treh nog, ki so odlomljena in okrašene z navpičnim glavničenjem; vodoravno glavničenje na zunanji površini; F GK 3.2; b. temno rjava do črna; v. 5 cm; pr. u. 16,4 cm; št. odl. 1.

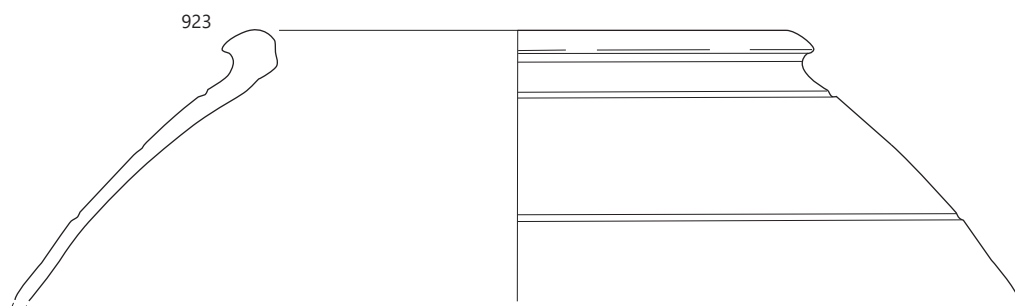
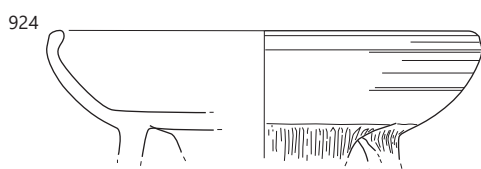
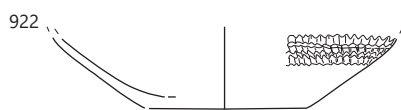
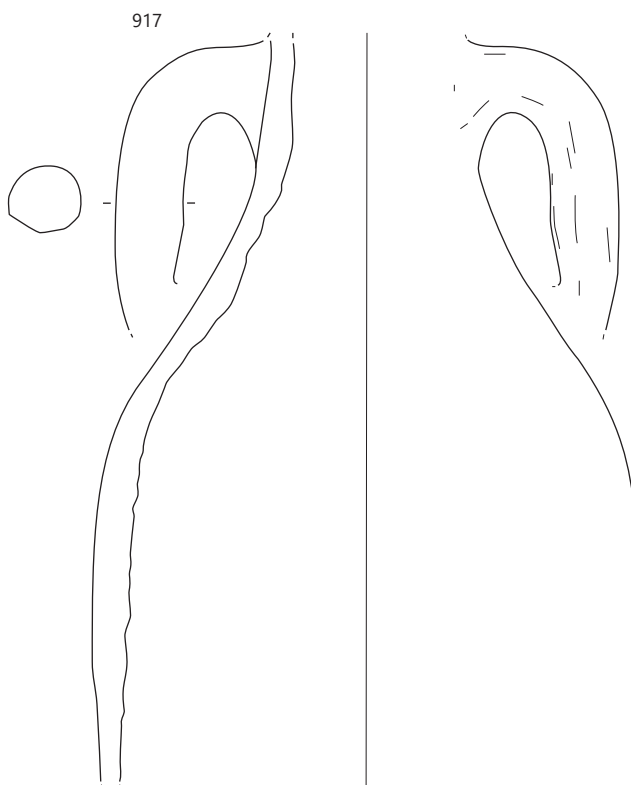
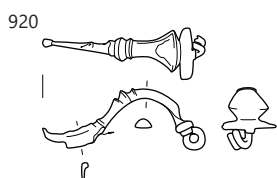
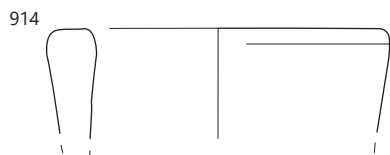
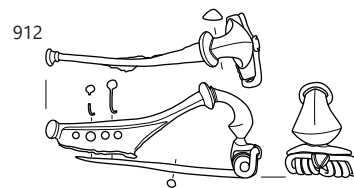
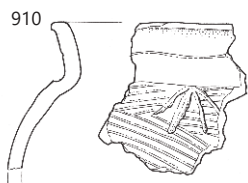

∴ 910 SE 4496, 912–914 SE 4637, 917 SE 4557, 920–924 SE 4431; 910, 920, 922 merilo 1 : 2, ostalo merilo 1 : 3.

925 SE 4752; kv. G42; PN 2608; obd. K-1004; inv. št. PMC R 26261

Del pasne sponje noriško–panonske noše; tipa Garbsch G 1c; D–preseka; osrednji trn oblikovan v račjo glavico; bron; dl. 4,2 cm; š. 2,2 cm; št. odl. 1; analogija: Garbsch 1965, 80; datacija: prva tretjina 1. stoletja.



926 SE 4752; kv. H42; obd. 1435; inv. št. PMC R 27766

Reliefna oljenka Loeschcke I–VIII; odlomek dna in ostenja; b. roza; rdečkasto rjav premaz; dl. 2 cm; št. odl. 1.

927 SE 4700; kv. I41; PN 2538; inv. št. PMC N 7496
Novec; as; Tiberius (Divus Augustus) (22–30).

928 SE 4700; kv. J42; PN 2550; obd. K-1050; inv. št. PMC R 26294

Obroček; v celoti ohranjen; pravilne okrogle oblike in D–preseka; bron; db. 0,3 cm; pr. 1,7 cm; št. odl. 1.



929 SE 4700; kv. I, J41, 42; obd. 1556; inv. št. PMC R 27856
Italška keramika tankih sten; Mgdb 115; skodelica; odlomek profiliranega ustja in ostenja s peskanjem na zunanji površini, slabo ohranjen; F KTS 15 (Mgdb F); morda južnopanonska ali lokalna izdelava; b. rdečkasto rumena; rjavkasto rdeč premaz; š. 2,5 cm; št. odl. 1.

930 SE 4704; kv. H41; obd. 1565; inv. št. PMC R 27863
Amfora Dr. 2–4; odlomek vratu in ramena; v. 8 cm; pr. 10 cm; št. odl. 1; 189 g; analogija: italška ali vzhodna proizvodnja.

931 SE 4704; kv. I41; obd. 1431; inv. št. PMC R 27763
Amfora Dr. 6B (klasična); odlomek ustja in ostenja, ročaja; F A4; prežgano; v. 10 cm; pr. u. 13,8 cm; š. ročaja 3,5 cm; št. odl. 8; 652 g.

932 SE 4471; kv. H42; obd. 1381; inv. št. PMC R 27740
Španska amfora; odlomki ostenja; F A španska 1; b. blede rumena; dl. 14 cm; št. odl. 3; 519 g.

933 SE 4473; kv. H41; obd. 1350; inv. št. PMC R 27682
Italška sigilata; Consp. 20,4 ali 21.3; krožnik; odlomki ustja in ostenja; aplikacija girlande in listka; F ITS Aretina A; dl. 4,5 cm; š. 2 cm; št. odl. 1.

934 SE 4473; kv. H41; PN 6021; obd. 1702; inv. št. PMC R 27948
Italška sigilata; Consp. 20,4; krožnik; odlomek ustja in ostenja; aplikacija psa in rozete; F ITS Tardopadana; v. 2,3 cm; pr. u. 19 cm; pr. d. 189 cm; št. odl. 1.

935 SE 4672; kv. H41; obd. 1466; inv. št. PMC R 27784
Italška sigilata; Padana B krožnik; krožnik; odlomek dna; F ITS Padana B; št. odl. 1.

936 SE 4660; kv. I40; PN 2520a; inv. št. PMC R 24761a
Del ustja in ostenja rebraste skodelice Isings 3/Lazar 2.1.4., izdelano v kalupu; steklo; pr. u. 11,8 cm; datacija: 1. stoletje; št. odl. 3.

937 SE 4660; kv. I40; PN 2520b; inv. št. PMC R 24761b
Del dna rebraste skodelice Isings 3/Lazar 2.1.4., izdelano v kalupu; steklo; vel. 5,8 × 2,5 cm; datacija: 1. stoletje; št. odl. 3.

938 SE 4698; kv. H40; PN 2535

Odlomek žice okroglega preseka; bron; dl. 2,4 cm; db. 2,5 cm; št. odl. 1.

939 SE 4698; kv. H, I30, 40; obd. 1503a; inv. št. PMC R 27814
Italška sigilata; Consp. 34; skodelica z rebrom; odlomek ustja in ostenja; aplikacija psa; F ITS Tardopadana A2; š. 4,5 cm; v. 3,1 cm; št. odl. 1.

940 SE 4698; kv. H, I30, 40; obd. 1503c; inv. št. PMC R 27816
Italška sigilata; Consp. 34; skodelica z rebrom; odlomek ostenja; F ITS Tardopadana; dl. 2,3 cm; š. 1,7 cm; št. odl. 1.

941 SE 4698; kv. H, I30, 40; obd. 1503b; inv. št. PMC R 27815
Italška sigilata; Consp. 20,4 ali 21.3; krožnik; odlomek ustja in ostenja; aplikacija palmete z girlando; F ITS Tardopadana A2; dl. 2,6 cm; v. 1,8 cm; št. odl. 1.

942 SE 4698; kv. H, I30, 40; obd. 1505; inv. št. PMC R 27818
Italška keramika tankih sten; drobni odlomki ostenja; F KTS 11 (Mgdb E); št. odl. 2.

943 SE 4698; kv. H, I30, 40; obd. 1504; inv. št. PMC R 27817
Groba kuhinjska keramika; Ce II.4; trinožnik; odlomek noge z lončarskim znakom obrnjena črka V; F GK 1.2; b. črna; v. 4,1 cm; št. odl. 1.



944 SE 4699; kv. J41, 42; obd. 1320

Lokalna keramika tankih sten; Ce VI.1.3 (Mayet XXX); polkrožna skodelica; odlomek profiliranega ustja in ostenja; F N 3.2b; b. siva, bp. zelo temno siva; v. 7 cm; pr. u. 12,8 cm; št. odl. 2.



945 SE 4664; kv. H42; PN 2547
Novec; as; Augustus (16–6 pr. n. št.).

946 SE 4664; kv. H42; PN 6027; obd. K-1060; inv. št. PMC R 26305

Jermenski zaključek noriško–panonske noše; tip Garbsch R2; odlomljen pritrdilni nastavek; bron; dl. 4,9 cm; š. 0,8 cm; št. odl. 1; analogija: Garbsch 1965, 104–105.

947 SE 4664; kv. H42; PN 2548

Jermenski zaključek noriško–panonske noše; bron; št. odl. 1.

948 SE 4664; kv. I42; PN 2500b; obd. 1763; inv. št. PMC R 28004

Italška sigilata; Consp. 34; skodelica z ovratnikom; odlomek ustja in ostenja z aplikacijami (verjetno 8 na celi); ohranjene so dvojna spirala, gledališka maska z dolgimi lasmi in ena s kratkimi; F ITS Tardopadana A2; zelo dobro ohranjen premaz; v. 3,8 cm; pr. u. 11,4 cm; OHU 33 %; št. odl. 2; 35 g.

949 SE 4664; kv. I42; obd. 1903c; inv. št. PMC R 28136
Italška sigilata; Consp. 34; skodelica z rebrom; odlomek ustja in ostenja; aplikacija dvojne spirale; F ITS Tardopadana; pr. u. 10 cm; št. odl. 1.

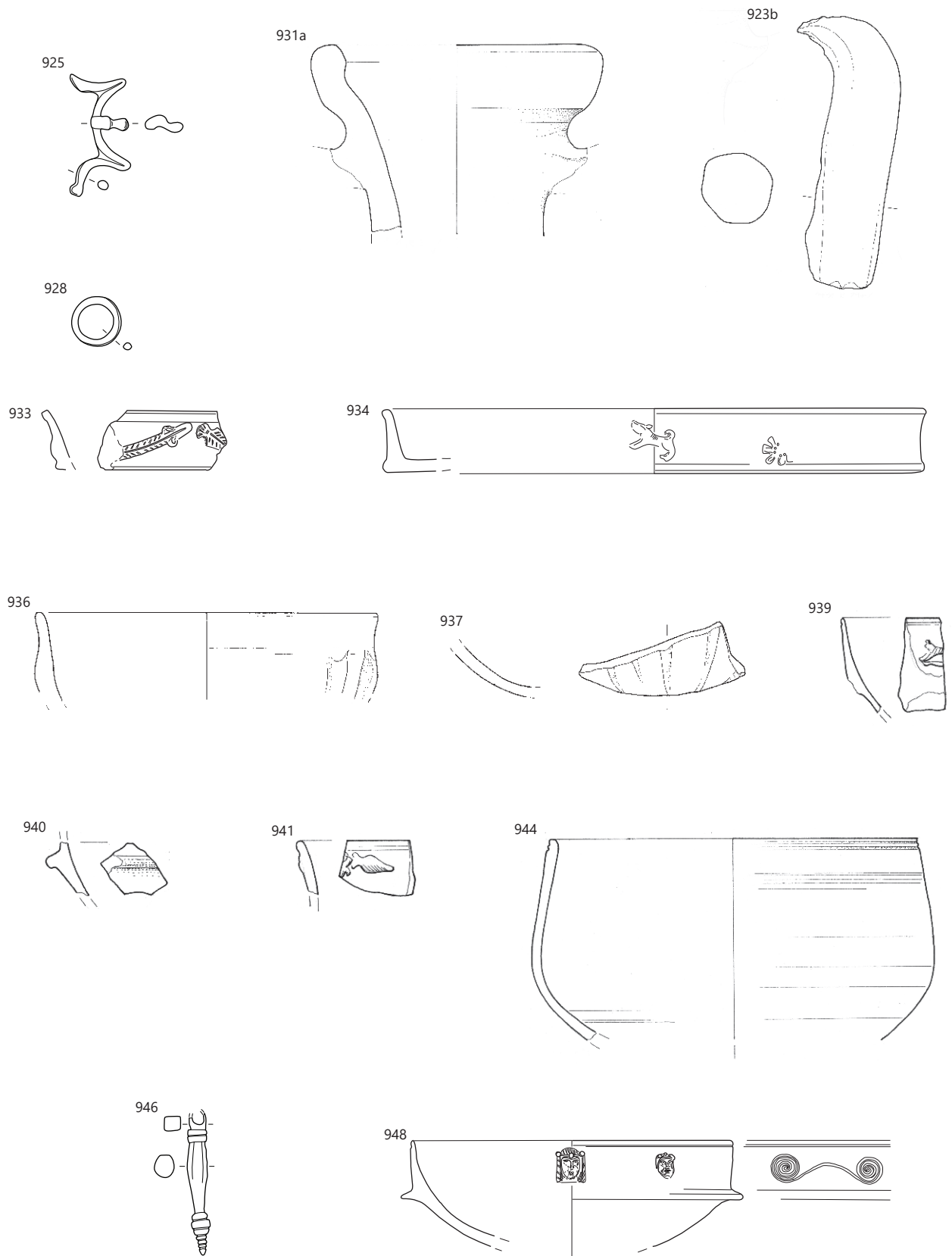

925 SE 4752, 932a, b SE 4704, 928 SE 4700, 933–934 SE 4473, 936–937 SE 4660, 939–941 SE 4698, 944 SE 4699, 946, 948 SE 4664; 925, 933, 934, 944, 946, 948 merilo 1 : 2, ostalo merilo 1 : 3.

950 SE 4664; kv. I42; obd. 1903a; inv. št. PMC R 28134
Italska sigilata; Consp. 21.3; krožnik; odlomek ustja in ostenja
s stopnico; aplika dvojne spirale; F ITS Tardopadana; pr. u.
19 cm; št. odl. 1.

951 SE 4664; kv. I42; obd. 1903b; inv. št. PMC R 28135
Italska sigilata; Consp. B 2.7; krožnik; odlomek prstanastega
dna z visoko ного; F ITS Aretina A; pr. d. 11 cm; št. odl. 2;
datacija: tiberijsko-flavijsko obdobje.

952 SE 4664; kv. F42; PN 2531; obd. 1544b; inv. št. PMC R
29715
Italska melnica; Dramont D2 (padska proizvodnja); odl. izliva
melnice; glej obd. 1544c; melnica; odlomek močno zaviha-
nega ustja z notranjo kaneluro in rebrom, izlivom, širokim
polkrožnim trupom; F M padska; v. 7,2 cm; pr. u. 27,2 cm; št.
odl. 1; 398 g.

953 SE 4664; kv. I42; obd. 1905; inv. št. PMC R 28137
Italska kuhinjska keramika; Goudineau 13–15, 28–30; pekač;
odlomek ostenja; F IKK1pr; prežgano; dl. 3,5 cm; št. odl. 1.

954 SE 4664; kv. I42; obd. 1906b;
inv. št. PMC R 28139
Groba kuhinjska keramika; Ce I.2.1;
lonec s stožčastim vratom; odlomek
rahlo izvihanega ustja, narebrenega
vratu in ostenja; na zunanji površini
poševno metličenje in čez navpični
nizi kratkih odtisov s šilom; F GK 1.2;
b. črna; bp. temno rjava; v. 8,2 cm;
št. odl. 1.



955 SE 4664; kv. I42; obd.
1906a; inv. št. PMC R 28138
Groba kuhinjska keramika; Ce
VII.3.1; pokrov; odlomek kljuka-
stega ustja in ostenj; vodoravno
glavničenje ali žlebovi na zunanji
površini ustja; lončarski znak
obrnjen V; F GK 1.2; b. črna; bp.
svetlo do temno rjava; pr. u.
14 cm; št. odl. 1.



956 SE 4664; kv. I42; obd. 1668; inv. št. PMC R 29657
Amfora Dr. 6B (klasična); odlomek
člašatega ustja in ostenja, na ustju
žig C. LAEK. B v pravokotnem
okvirju (d. 4,4 cm; š. 1,3 cm), LAE v
ligaturi, črke v pozitivu (v. črk 1 cm);
F A4; b. svetlo oranžna; v. 6,7 cm;
pr. u. 13,3 cm; št. odl. 1; 142 g; žig:
C. Laecanius Bassus (amfore Dr.
6B).



957 SE 4514; kv. H39; obd. 1482; inv. št. PMC R 27798
Groba kuhinjska keramika; GLK 3; lonec; odlomek odebeljene-
ga potlačenega ustja z notranjo kaneluro in ostenja; F GK 1.2;
b. črna; dl. 3,2 cm; v. 3 cm; št. odl. 1; analogija: varianta GLK3a.

958 SE 4761; kv. H39; PN 2667
Obroč; železo; št. odl. 1.

952a

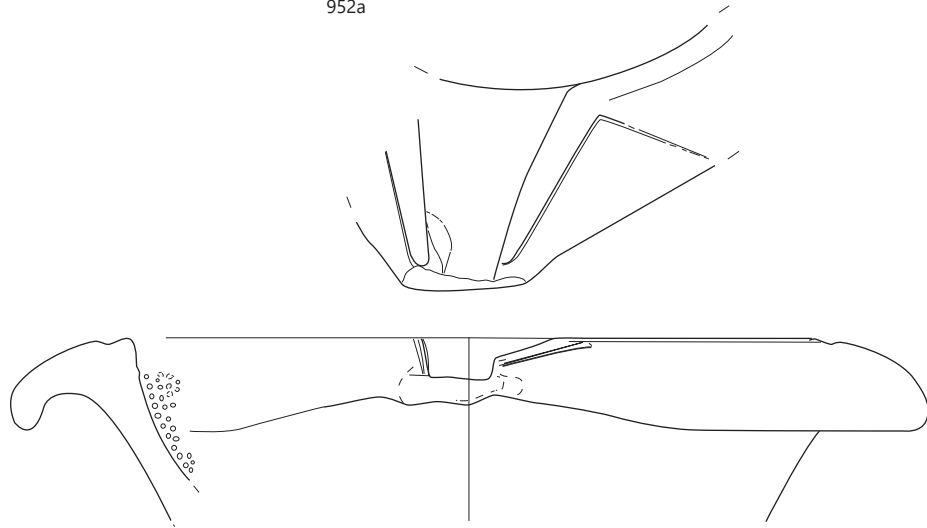

952b

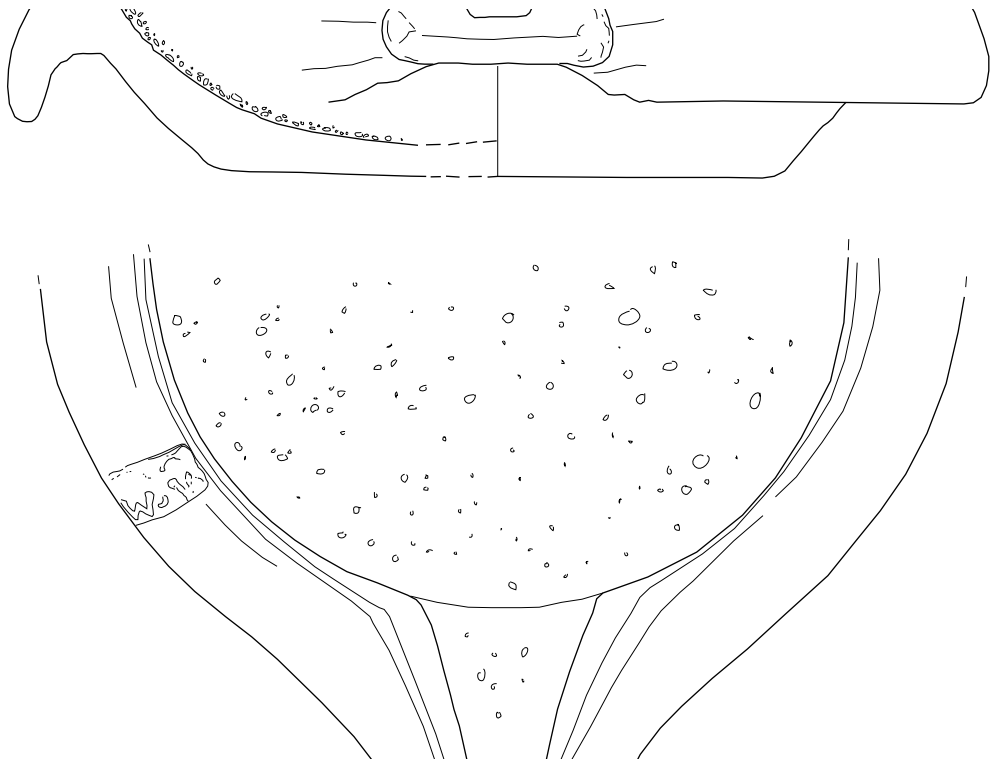

956

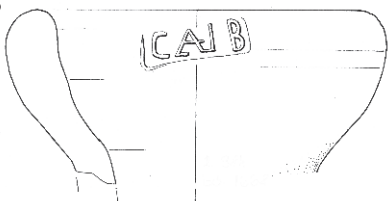

957



∴ 952a, b, 956 SE 4664, 957 SE 4514; merilo 1 : 3.

959 SE 4621; kv. G42; PN 2506

Odlomek močno profilirane fibule tipa Almgren 68; bron; dl. 4,5 cm; š. 1,2 cm; v. 1,4 cm; št. odl. 1; analogija: Gugl 1995, 12; datacija: klavdijsko-poznoflavijški čas.

960 SE 4621; kv. G43; PN 2494; obd. K-1007; inv. št. PMC R 26259

Žebelj; kovan; v celoti ohranjen trn pravokotnega preseka, delno korodirana glavica ploščata in pravokotno oblikovana. Železo; dl. 5,2 cm; š. 1,8 cm; db. 0,4 cm; št. odl. 1.

961 SE 4621; kv. G42,43; obd. 2269

Italska sigilata; Consp. 34; skodelica z rebrom; odlomek ustja in ostenja; aplikacija rozete; F ITS Aretina A; prežgano; pr. u. 11 cm; št. odl. 1.

962 SE 4621; kv. G42; obd. 1645; inv. št. PMC R 27918

Italska sigilata; Consp. 20,4; krožnik; odlomek ustja in ostenja; aplikacija rozete; odlomek dna s peresnim okrasom (d. 6 cm, š. 4,2 cm); F ITS Tardopadana; v. 2,1 cm; pr. u. 16,2 cm; št. odl. 2.

963 SE 4621; kv. G42,43; obd. 2270; inv. št. PMC R 28455

Svetla namizna keramika; Ce IV.1.4; dvoročajni vrč; odlomek vratu, ramena in trakastega ročaja; F N 1.1; v. 12,4 cm; š. ročaja 5 cm; št. odl. 1.

964 SE 4622; kv. G42,43; obd. 1649; inv. št. PMC R 27921

Italska keramika tankih sten; skodelica; odlomek dna in ostenja; F KTS 11 (Mgdb E); b. svetlo siva; temno siva; pr. d. 4,2 cm; št. odl. 1; datacija: 30–150.

965 SE 4622; kv. G42; obd. 1325; inv. št. PMC R 27656

Svetla namizna keramika; Ce IV.1.4.1; dvoročajni vrč; odlomek ustja z dvema poudarjenima rebroma, vratu, ostenja in ročaja; F N 1.1; nepopolno oksidacijsko žganje; b. siva; bp. oker; v. 12,2 cm; pr. u. 11 cm; š. ročaja 4,8 cm; št. odl. 4.

966 SE 4595; kv. G41; obd. 2242; inv. št. PMC R 28436

Groba kuhinjska keramika; Ce I.2; lonec; odlomek ostenja okrašen z navpičnim metličanjem, globokimi vodoravnimi žlebovi in pasom koleščkanja; F GK 1.2; š. 4,2 cm; št. odl. 1.

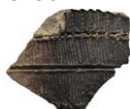

967 SE 4622; kv. G42; PN 2504

Del ročnega mlina; kamen; št. odl. 1.

968 SE 4671; kv. G43; PN 2537; obd. K-1049; inv. št. PMC R 26291

Nesklenjen obroček; okroglega preseka; deformiran; bron; dl. 1,7 cm; š. 1,2 cm; db. 0,2 cm; št. odl. 1.



969 SE 4671; kv. G43; PN 2536

Zvončast gumb z železno zakovico; bron; št. odl. 1.

970 SE 4671; kv. G43; obd. 2205b; inv. št. PMC R 28406

Italska keramika tankih sten; Mgdb 115; kozarec ali skodelica; odlomek ostenja z rahlo peskano zunanjo površino; F KTS 15 (Mgdb F); b. roza; svetlo rdeč razredčen premaz; v. 3,3 cm; pr. 7,8 cm; št. odl. 1.



971 SE 4671; kv. G43; obd. 2205a; inv. št. PMC R 28405

Italska keramika tankih sten; Angera 3 (Ricci 2/241, 402, Mayet XXXIII); kozarec ali skodelica; odlomek ravnega dna in ostenja s koleščkanjem v spodnjem delu; F KTS 11 (Mgdb E); b. siva; zelo temno siv do črn sijoč premaz; v. 2,3 cm; pr. d. 3 cm; št. odl. 1; analogija: ali kozarec Pl. 2/27–28.

972 SE 4671; kv. G43; obd. 2204; inv. št. PMC R 29563

Noriška kuhinjska keramika; lonec ali pokalna posoda; odlomek preoblikovanega ravnega dna z odtisi (snopi po 4 odtisov) in stožčastega ostenja; F NKK; zelo hrapava ali raskava, mnoga zrnca sljude; b. črn; bp. temno sivkasto rjava; v. 5,8 cm; pr. d. 14 cm; št. odl. 1; datacija: od tiberijskega časa dalje.

973 SE 4487; kv. F41; PN 2455; obd. K-1619; inv. št. PMC R 26389

Odl. kozmetične žličke/sonde, kapljičasto zaključen držaj ima osmerokoten presek; bron; dl. 11,4 cm; š. 0,5 cm; št. odl. 1; analogija: Riha 1986.

974 SE 4487; kv. E,F41; obd. 1127; inv. št. PMC R 27507

Italska sigilata; Consp. 39; krožnik; odlomek dela zapognjenega ustja in ostenja; lilija v barbotinu; notranji žleb; F ITS Tardopadana D; dl. 8,2 cm; št. odl. 1.

975 SE 4487; kv. E,F41; obd. 1384; inv. št. PMC R 27719

Italska sigilata; Consp. 39; krožnik; odlomek zapognjenega ustja; F ITS Tardopadana; pr. u. 20 cm; št. odl. 1.

976 SE 4353; kv. F40; PN 2464a; obd. K-1036; inv. št. PMC R 26281

Fibula-polizdelek; neukrivljen odlitek; ohranjen lok na prehodu v peresovino; bron; dl. 1,9 cm; š. 1,3 cm; db. 0,3 cm; št. odl. 3.

977 SE 4353; kv. F40; PN 2464b; obd. K-1037; inv. št. PMC R 26282

Del prepognjenega okova; dva odlomka; iz tanke pločevine, ki je dvojno prepognjena in predrta (zaradi pripenjanja na podlago); bron; dl. 1,9 cm; š. 0,8 cm; db. 0,3 cm; št. odl. 3.

978 SE 4353; kv. F40; PN 2433; inv. št. PMC R 24605

Del navznoter zavihanega in sploščenega ustja posode; steklo; pr. u. 2,6 cm; št. odl. 1.

979 SE 4353; kv. F40; PN 2434; inv. št. PMC R 24608

Del vratu stekleničke; steklo; pr. vratu 1,9 cm; št. odl. 1.

980 SE 4353; kv. F40; PN 2435; inv. št. PMC R 24606

Del ostenja posode, dekolorirano steklo; vel. 1,7 × 1,7 cm; št. odl. 1.

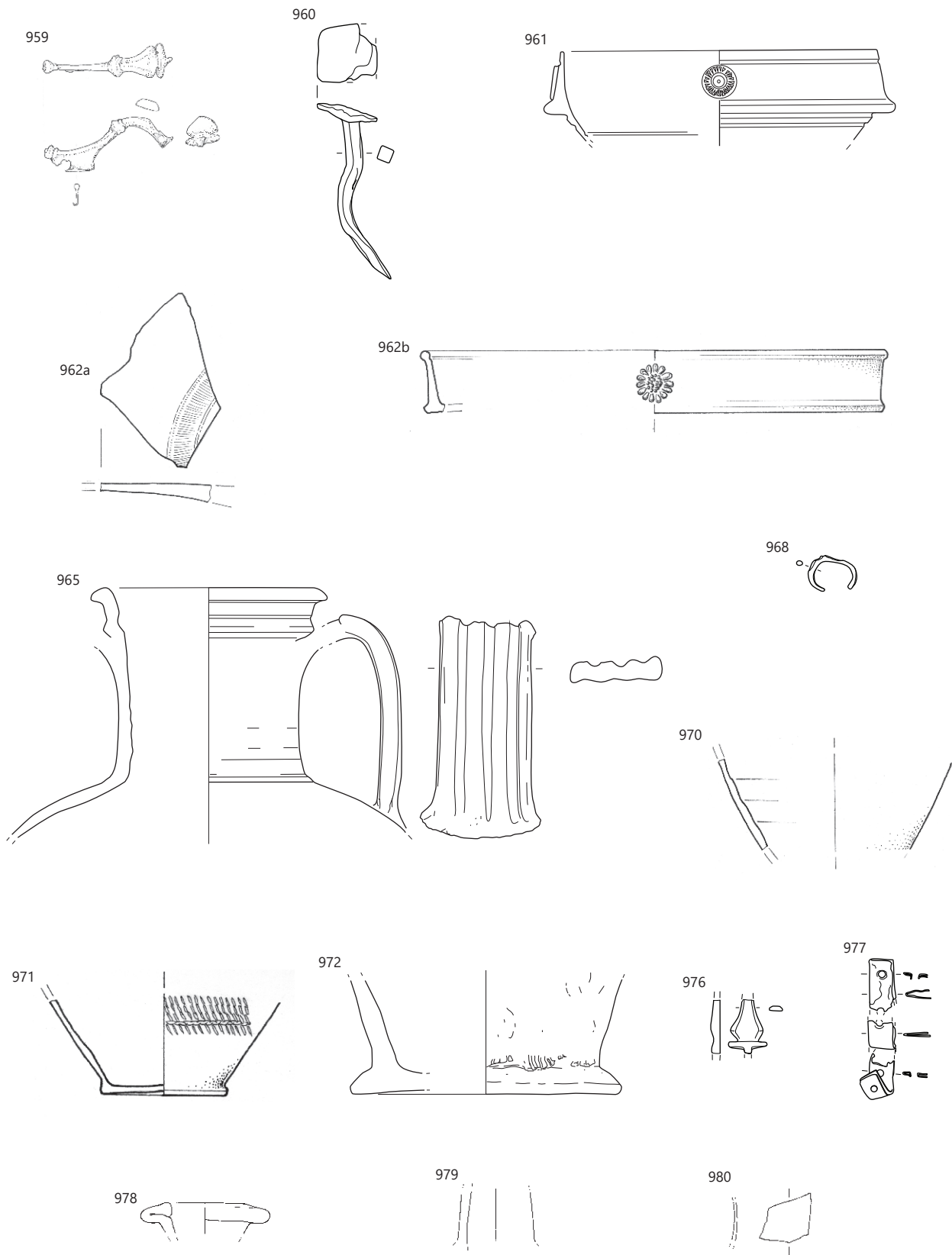

∴ 959–962b SE 4621, 965 SE 4622, 968, 970–972 SE 4671, 976–980 SE 4353; 965, 972 merilo 1 : 3, ostalo merilo 1 : 2.

981 SE 4353; kv. F40; PN 2463; inv. št. PMC R 24743
Del ustja in vratu stekleničke z ohranjenim delom ročaja; steklo; pr. u. 3 cm; št. odl. 4.

982 SE 4353; kv. F40; obd. 1078; inv. št. PMC R 27465
Italska keramika tankih sten; skodelica; odlomek dna; F KTS 11 (Mgdb E); pr. d. 4 cm; št. odl. 1.

983 SE 4353; kv. E-F40-41; obd. 2006; inv. št. PMC R 28236
Groba kuhinjska keramika; Ce II.4; trinožnik; odlomek narebrenog noge in dna; lončarski znak na nogi \; rahlo metličenje na rebrih; F NK 3.2; b. zelo temno siva; bp. svetlo rjava; v. 9,7 cm; št. odl. 1; 184 g.

984 SE 4354; kv. E41; PN 2452; inv. št. PMC R 24607
Del ostenja ali dna posode z vidnima vzporednima širokima rebroma; steklo; vel. 1,9 × 1,4 cm; št. odl. 1.

985 SE 4354; kv. E40 sever; obd. S77; inv. št. PMC R 24609
Del trakastega ročaja posode; steklo; vel. 1,9 × 1,6 cm.

986 SE 4354; kv. G40; obd. 4384
Italska melnica; melnica; odlomek ravnega dna in ostenja, kamenčki vtisnjeni v notranji površina; F M padska; b. rumenkasto rdeča; pr. d. 15 cm; št. odl. 1; 474 g.

987 SE 4354; kv. E40; PN 2428
Groba kuhinjska keramika; U O D lonca; št. odl. 8; 664 g.

988 SE 4355; kv. E40; PN 2442; inv. št. PMC N 7397
Novec; denarij; Rimska republika (2.–1. stoletje pr. n. št.).

989 SE 4657; kv. F42; obd. S241; inv. št. PMC R 24363
Del navznoter zavihanega in sploščenega ustja steklenice; steklo; pr. u. 3,4 cm.

990 SE 4657; kv. F42; obd. 2950; inv. št. PMC R 29624
Italska sigilata; Consp. 20,1; krožnik; odlomki ustja, ostenja z aplikami girlande z listki in dna s prstanasto nogo; na notranji površini dna žig L. M. V (OCK 1085.10), okvir ipps (tip 606, vel. d. 2,1 cm; š. 0,5 cm); F ITS Tardopadana; dl. 6,5 cm; š. 6 cm; št. odl. 5; analogija: črke bolj podobne žigom OCK 1085.8 ali 10, a ippd; žig: L. MAG() VIR () (OCK 1085); datacija: OCK: 40–120+.

991 SE 4657; kv. F41,42; obd. 1629
Lokalna keramika tankih sten; Ce VI.1.1 (Mgdb 28); skodelica; odlomek ustja in ostenja s prelomom; F N 3.2a; dimljena zunanji površini; b. svetlo rdeča/rdečkasto rumena (5YR 7/6); bp. temno siva (5YR 4/1); pr. u. 9,5 cm; št. odl. 4; analogija: varianta s prelomom.

992 SE 4657; kv. F42; obd. 2951a
Groba kuhinjska keramika; Ce I.4; lonec; odlomek ostenja; vodoravno metličenje na ramenu z lončarskim znakom H; poševno metličenje pod ramenom; F GK 1.2; dl. 7 cm; š. 4,4 cm; št. odl. 1.

993 SE 4657; kv. F42; obd. 2951b
Groba kuhinjska keramika; Ce I.4; lonec; odlomek ostenja; vodoravno metličenje na ramenu z lončarskim znakom II; F GK 1.2; dl. 6 cm; š. 3,1 cm; št. odl. 1.

994 SE 4657; kv. F41,42; obd. 1628; inv. št. PMC R 27903

Groba kuhinjska keramika; Ce VII.3.1; pokrov; odlomka kljukastega ustja in ostenja; na zunanji površini ustja pas vodoravnega glavničenja; lončarski znak smrečice; F GK 1.2; b. v jedru temno siva; robova rdečkasto rumena; bnp. rjava, bzp. temno sivkasto rjava; pr. u. 23 cm; št. odl. 2.



995 SE 4657; kv. F41,42; obd. 1594; inv. št. PMC R 27880
Groba kuhinjska keramika; Ce II.4; trinožnik; odlomek noge, narebrena na zunanji površini, lončarski znak narobe obrnjen V; F NK 1.2; b. temno siva; bp. bledo do temno rjava; v. 8 cm; št. odl. 1; 112 g.



Med parcelama S2 in S3

996 SE 6174; kv. J,K44; obd. 2726
Svetla namizna keramika; skodela ali lonček; odlomek ostenja s koleščkanim okrasom na ramenu; F N 1.1; b. rdeča; dl. 4,5 cm; št. odl. 1; analogija: uvoz.

997 SE 6174; kv. J,K44; obd. 2727; inv. št. PMC R 28848
Groba kuhinjska keramika; Ce I.4.2; lonec; odlomek rahlo izvihanega ustja, vratu in ostenja; odlomljen rob ustja, poševno metličenje na zunanji površini; lončarski znak podčrtan X na ramenu; F GK 1.2; b. črna; pr. 24 cm; št. odl. 1; analogija: verjetno varianti Ce. I.4.2.2–3.

998 SE 6695; kv. I,J45; obd. 4344
Italska sigilata; Consp. 18.2; krožnik; odlomka ustja in ostenja; F ITS Padana B; š. 4,8 cm; v. 1,9 cm; št. odl. 2.

999 SE 6676; kv. I45–46; PN 6101b; inv. št. PMC N 10041
Novec; mali srebrnik (očesni tip); vzhodnokeltsko kovanje, Noricum (1. stoletje pr. n. št.).

1000 SE 6676; kv. I45; obd. S346; inv. št. PMC R 24490
Del dna in ostenja balzamarija; steklo; vel. 2,3 × 3,2 cm.

1001 SE 6676; kv. I45; obd. 4862
Lokalna ali italska keramika tankih sten; Ce VI.2.2 (Mgdb 115/134); skodelica; odlomek dna in ostenja; peskanje na zunanji površini; F N 3.1; b. siva; zelo temno siv mat premaz; pr. d. 4 cm; št. odl. 1; analogija: posnetek tipa Mgdb 134.

1002 SE 6676; kv. J46; obd. 4965; inv. št. PMC R 29575
Pokrovček za amforo PA5; pokrovček; pokrovček izdelan iz ostenja amfore; F A jadranska; b. oranžna; pr. 9,2 cm; št. odl. 1; 115 g.

1003 SE 6621; kv. J47; obd. 4860
Amfora Aquincum 78; odlomek lijakastega ustja in ostenja; F A jadranska; b. zelo blede roza; pr. u. 12 cm; št. odl. 1.

1004 SE 6661; kv. K45; PN 4250; obd. K-1366; inv. št. PMC R 26905
Del pasnega okova noriško-panonske noše z zaključki v obliki račjih glav; tip Garbsch E; bron; dl. 3,4 cm; š. 1,2 cm; v. 0,5 cm; št. odl. 1.



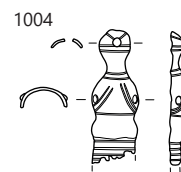
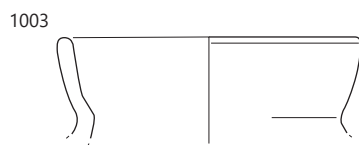
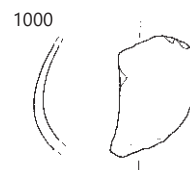
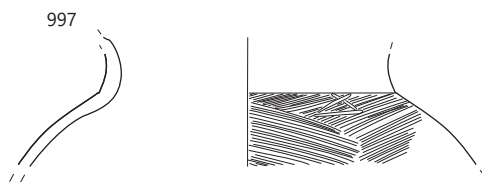
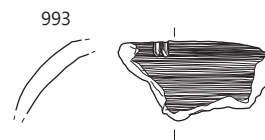
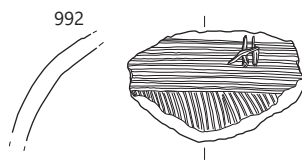
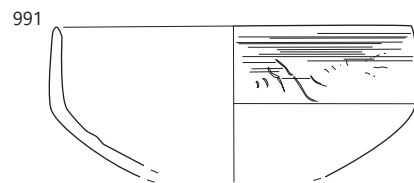
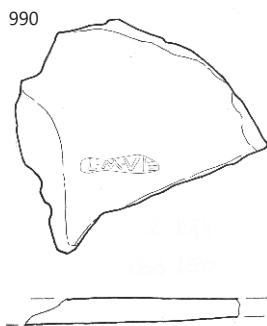
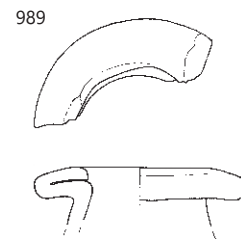
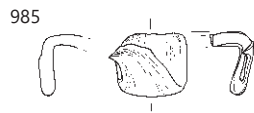
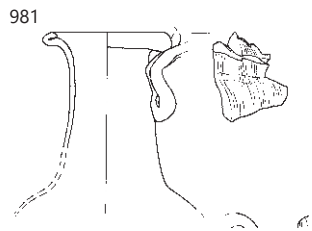

981 SE 4353, 984, 985 SE 4354, 989–993 SE 4657, 997 SE 6174, 1000 SE 6676, 1003 SE 6621, 1004 SE 6661; 992–997, 1003 merilo 1 : 3, ostalo merilo 1 : 2.

1005 SE 6661; kv. H45; PN 6082; obd. K-1376; inv. št. PMC R 26853
Tordiran kavelj za preslico; bron; dl. 4,3 cm; db. 0,1 cm; št. odl. 1.

1006 SE 6661; kv. J45; PN 6080; obd. K-1825
Pločevinast predmet ali okov nepravilne oblike; bron; št. odl. 1.

1007 SE 6614; kv. J46; PN 4247; inv. št. PMC R 24704
Del okrogle narebrenne jagode, melonasta, turkizno modra barva, vel. 1,3 × 1,5 cm št. odl. 1.

1008 SE 6645; kv. J45-46; obd. S347; inv. št. PMC R 24491
Del ročaja čaše pritrjenega na ostenje; steklo; vel. 3,7 × 1,8 cm.

1009 SE 6180; kv. I44; obd. 4711; inv. št. PMC R 29603
Italska sigilata; Aretina A nedoločljivo; odlomek dna krožnika z žigom L. GEL (OCK 879.78), ipps (tip 606, vel. 2,3 × 0,5 cm); F ITS Aretina A; dl. 5,6 cm; š. 4,4 cm; št. odl. 1; žig: L. GELLIVS (OCK 879); datacija: 15-50.

1010 SE 6180; kv. I,H44; obd. 3302; inv. št. PMC R 27270
Temna keramika s premazom; Ce V.1.1; bikonična čaša s stožčastim narebrenim vratom, odebeljenim ustjem, ovalnim trupom z zaobljenim prehodom in prstanastim dnom; F N 3.2; gladka (zglajena) površina; b. rdeča, bp. zelo temno siva; v. 9,3 cm; pr. u. 7,3 cm; pr. d. 5 cm; št. odl. 1; analogija: Krajšek 2015, 210, T. 32: 164.

1011 SE 6180; kv. I,H44; obd. 3301
Amfora Dr. 6B (klasična); odlomek čašastega ustja in ostenja; F A4; b. oranžna; v. 7,3 cm; pr. u. 12,7 cm; št. odl. 1.

1012 SE 6175; kv. J44; PN 4108
Odlomek pločevine; bron; št. odl. 1.

1013 SE 6178; kv. J44; obd. S199; inv. št. PMC R 24321
Del ustja in ostenja rebraste skodelice Isings 3/Lazar 2.1.4., izdelano v kalupu; steklo; pr. u. 11,6 cm; datacija 1. stoletje.

1014 SE 6178; kv. I,J44; obd. 2974
Svetla namizna keramika; Ce IV.1.1.5; enoročajni vrč; odlomki vodoravno odebeljenega ustja, ozkega vratu, ostenja in trakastega ročaja; F N 1.1; b. rdečkasto rumena; pr. u. 6,6 cm; št. odl. 2.

1015 SE 6618; kv. I45,46; obd. 4975; inv. št. PMC R 29680
Galska sigilata; Drag. 37; skleda; odlomek ustja in ostenja z jajčnim nizom; F GTS; b. rdeča; sijajen rdeč premaz; pr. u. 22 cm; št. odl. 1.

1016 SE 6618; kv. I45,46; obd. 4977a
Italska keramika tankih sten; Mgdb 102; skodelica; odlomek dna in ostenja; F KTS 11 (Mgdb E); b. siva; črn mat premaz; pr. d. 4 cm; št. odl. 1.

1017 SE 6618; kv. I45,46; obd. 4977b
Keramika s premazom; ČG; čaša; odlomek ostenja; F ČG 1; b. rumenkasto rdeča; mat rdeč premaz na obeh p; š. 5,4 cm; št. odl. 1.

1018 SE 6618; kv. I45,46; obd. 4976
Italska melnica; Dramont D2 (srednje italska proizvodnja); melnica; odlomek ustja z izlivom in ostenja; F M italska; b. svetlo rdeča, zunanja površina rdečkasto rumena; š. 19,5 cm; št. odl. 3; 584 g.

Parcela S3

1019 SE 8187; kv. I48; obd. 4661d
Italska sigilata; krožnik; odlomek dna; F ITS Tardopadana E; š. 3,7 cm; št. odl. 1.

1020 SE 8187; kv. I48; obd. 4661c
Italska sigilata; Consp. 25; skodelica; odlomek ustja; F ITS Padana C; š. 2,8 cm; št. odl. 1.

1021 SE 8187; kv. I48; obd. 4661b
Italska sigilata; Consp. 18.2; krožnik; odlomek ustja in ostenja; F ITS Padana B; š. 3,1 cm; št. odl. 1.

1022 SE 8187; kv. I48; obd. 4661a
Italska sigilata; Consp. B 2.7; krožnik; odlomka dna in visoke trikotne prstanaste noge; F ITS Aretina A; pr. d. 10 cm; št. odl. 2; datacija: tiberijsko-flavijsko obdobje.

1023 SE 8187; kv. I48; obd. 4662
Južnopanonska keramika tankih sten; skodelica; odlomek ostenja spodnjega dela; na zunanji površini koleščkanje in žlebovi ob dnu; peskanje na notranji površini; F KTS 16 (južnopanonska); b. blede svetlo rjava; spran rjav premaz na zunanji površini, na notranji površini rdečkast; š. 3,1 cm; št. odl. 1.

1024 SE 8184; kv. J,K49,50; obd. 4664b
Italska sigilata; Consp. 24.3; konična skodelica; odlomek ustja in ostenja; F ITS Padana B; pr. u. 12 cm; št. odl. 1.

1025 SE 8184; kv. J,K49,50; obd. 4664a
Italska sigilata; Consp. 18.2; krožnik; odlomek ustja in ostenja; F ITS Aretina A; pr. u. 16,2 cm; št. odl. 1.

1026 SE 8184; kv. J,K49; obd. 4061
Italska sigilata; krožnik; odlomek dna; F ITS Padana/Tardopadana; dl. 6,1 cm; št. odl. 1.

1027 SE 8184; kv. J,K49,50; obd. 4065
Italska sigilata; krožnik; odlomek dna; F ITS Padana/Tardopadana; dl. 5,8 cm; št. odl. 1.

1028 SE 8184; kv. J,K,M48,49; obd. 3888
Italska keramika tankih sten; Mgdb 50; skodelica; odlomek dna in ostenja; F KTS 6 (Mgdb B); b. oranžna; v. 2,2 cm; pr. d. 4,7 cm; št. odl. 1.

1029 SE 8184; kv. J,K49; obd. 4
Groba kuhinjska keramika; Ce VII.3.1; pokrov; odlomek kljukastega ustja in ostenja; dve kaneluri na zunanji površini ustja; lončarski znak puščica navzgor; F GK 1.2; popolnoma prežgano; b. oker; š. 7,8 cm; št. odl. 1.



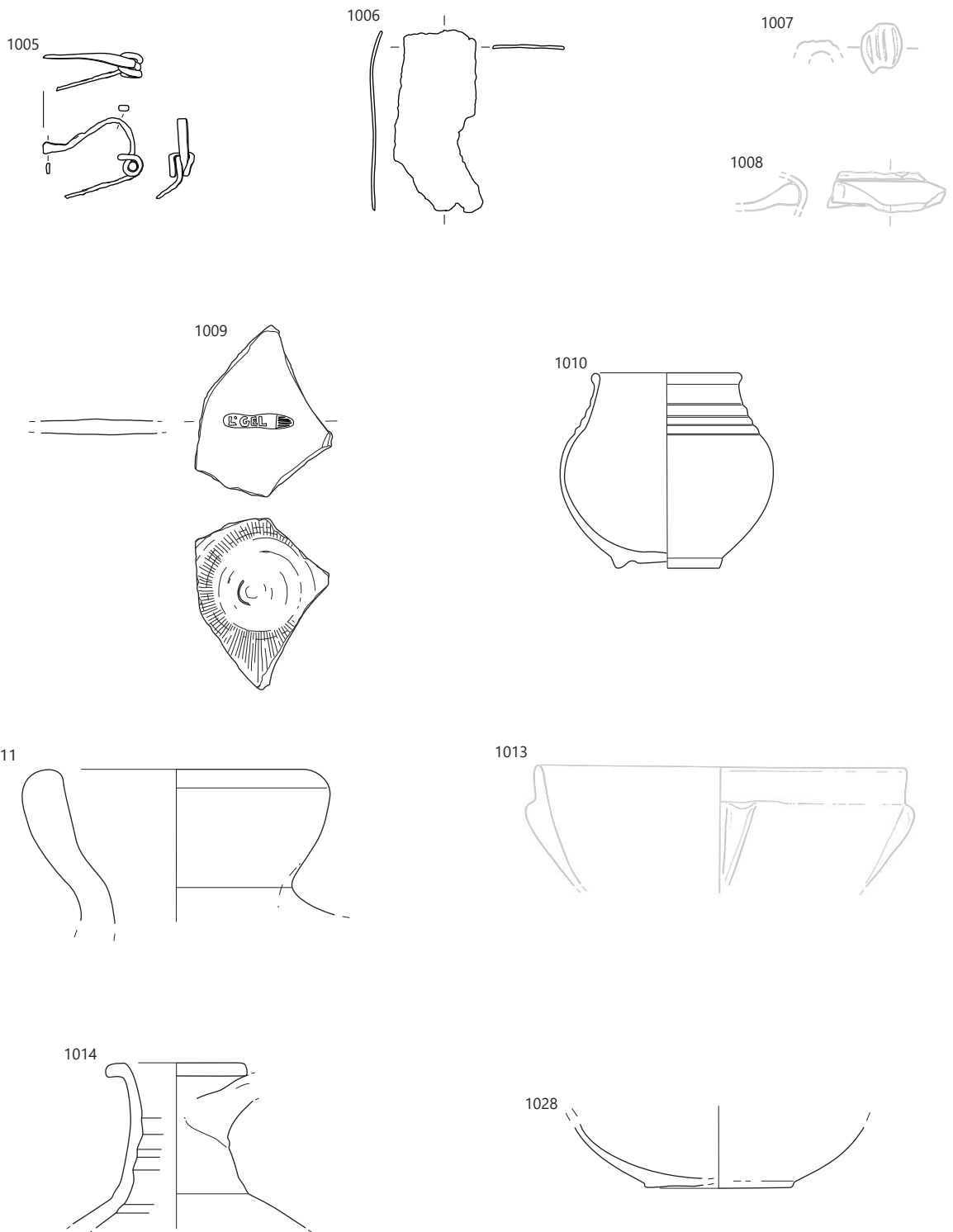

1005–1006 SE 6661, 1007 SE 6614, 1008 SE 6645, 1009–1011 SE 6180, 1013, 1014 SE 6178, 1028 SE 8184; 1010, 1011, 1014
 merilo 1 : 3, ostalo merilo 1 : 2.

1030 SE 8184; kv. J,K49,50; obd. 4064; inv. št. PMC R 29507
Groba kuhinjska keramika; Ce V.4.4.1; ovalna čaša ali lonček;
odlomka zakrnelega ustja in ovalnega trupa; vodoravno
koleščkanje (kvadratki) na zunanji površini; F GK 1.2; b. črna; v.
9,6 cm; pr. u. 8,8 cm; št. odl. 2.

1031 SE 8196; kv. I9; obd. S345; inv. št. PMC R 24489
Del navznoter zapognjenega in sploščenega ustja steklenice;
steklo; pr. u. 6,5 cm; datacija: druga pol. 1.–prva pol. 2. stoletja.

1032 SE 6967; kv. K; PN 4277
Zgornji del ročnega mlina; kamen; št. odl. 1.

1033 SE 6967; kv. J49; PN 4279
Spodnji del ročnega mlina, ohranjena v celoti. Rob zgornje
površine okrašen s črtami (d. 2,5 cm) v razmiku do 1–1,5 cm,
klesanimi s koničastim dletom. Na zgornji ploskvi je ohranjen
okrogel utor (š. 2 cm; gl. 1,5 cm). Dno rahlo konkavno; tufit;
kamen; v. 9,5 cm; pr. 34 cm; št. odl. 1.



Parcela 3, brežina

1034 SE 8015; kv. I48; PN 4295; obd. 4068
Svetla namizna keramika; Ce I.7.1; fin bikoničen lonec; odlomki
cele posode: ustja, narebrenega vratu, ostenja in prstanaste-
ga dna; F N 1.1; b. svetlo rdeča; sivo jedro; pr. u. 11 cm; pr. d.
9,2 cm; št. odl. 7.

1035 SE 8015; kv. I48; PN 4295; obd. 4069
Svetla namizna keramika; Ce IV.1.4; dvoročajni vrč; odlomki
dveh trakastih ročajev in ostenja; F N 1.1; b. sivo jedro; bp. in
robovi roza; š. ročaja 4,3 cm; št. odl. 4.

1036 SE 8015; kv. I48; PN 4295; obd. 4
Svetla namizna keramika; Ce IV.1.4.1; dvoročajni vrč; odlomki
ustja s horizontalnim rebrom, vratu in trakastega ročaja; F N
1.1; b. roza; pr. u. 9,5 cm; š. ročaja 4 cm; št. odl. 3.

1037 SE 8015; kv. I48; PN 4295; obd. 4071; inv. št. PMC R
29806
Svetla namizna keramika; Ce IV.1.4.1; dvoročajni vrč; odlomki
ustja s horizontalnim rebrom in vratu; F N 1.1; b. roza in sivo
jedro; pr. u. 12 cm; št. odl. 6.

1038 SE 8015; kv. I48; obd. 4072; inv. št. PMC R 29506
Groba kuhinjska keramika; Ce I.4.1.1; lonec; odlomek ustja,
vratu in ovalnega trupa; pas vodoravnega glavničena na
ramenu; zunanja površina ostenja metličena ali glavničena s
poševnimi potegi; F GK 1.2; b. črna; v. 16 cm; pr. u. 14,8 cm; št.
odl. 5.

Parcela S4

1039 SE 8656; kv. K52; PN 4350; inv. št. PMC R 26697
Nesklenjen obroček ali objemka; D-presek; bron; v. 0,5 cm; pr.
0,9 cm; št. odl. 1.

1040 SE 8662; kv. K53; PN 4357; obd. K-1677; inv. št. PMC
R 26645
Odlomek igle in dela peresovine fibule; bron; dl. 4,5 cm; š.
1,5 cm; v. 0,6 cm; št. odl. 1.

1041 SE 8583; kv. L–N52 severovzhod; obd. S370; inv. št.
PMC R 24514
Del ostenja rebraste skodelice Isings 3/Lazar 2.1.4., izdelano v
kalupu; steklo; vel. 2,2 × 2,5 cm; datacija: 1. stoletje.

1042 SE 8583; kv. L–N52; obd. 5023
Italska sigilata; Consp. 18.2; krožnik; odlomek ustja in ostenja; F
ITS Padana B; spran premaz; pr. u. 19 cm; št. odl. 2; analogija:
prehodna oblika k Consp. 20.

1043 SE 8662; kv. F52; obd. 5087
Italska sigilata; Consp. 39; krožnik; odlomka zapognjenega
ustja in ostenja; lilija v barbotinu; F ITS Tardopadana; pr. u.
18 cm; št. odl. 1; datacija: 50–150.

1045 SE 8583; kv. L–N52; obd. 5024a
Italska keramika tankih sten; Mgdb 68; polkrožna skodelica; od-
lomki ustja, dna in ostenja; F KTS 8 (Mgdb C); b. rdečkasto rjava;
bp. temno rjava do črna; pr. u. 12 cm; pr. d. 5 cm; št. odl. 9.

1046 SE 8583; kv. L–N52; obd. 5053b
Italska keramika tankih sten; Mgdb 84; skodelica; odlomka
profiliranega ustja in ostenja; koleščkanje na zunanji površini;
F KTS 9 (Mgdb D); ali N 3.2b; b. siva; bp. zelo temno siva; š.
3,9 cm; št. odl. 2.

1047 SE 8583; kv. L–N52; obd. 5091; inv. št. PMC R 29664
Italska keramika tankih sten; Mgdb 84; skodelica; odlomek
ustja in ostenja; žlebovi in pasovi koleščkanja na zunanji
površini; F KTS 9 (Mgdb D); gladka, fina prečiščen, kovinski
zvok, zelo trda; b. siva (10YR 5/1); v. 3,9 cm; pr. u. 11,5 cm; št.
odl. 1; analogija: Schindler Kaudelka 1975, T. 17: 84 g; datacija:
tiberijsko–klavdijsko obdobje (od leta 20).

1048 SE 8583; kv. L–N52; obd. 5024b
Italska keramika tankih sten; Ricci 1/28; kozarec z gubo ali
drobna čaša gubanka; odlomek ustja in ostenja z gubo (enaka
ali del obd. 5032b/SE 8562); F KTS 11 (Mgdb E); b. siva; črn
premaz; dl. 2,7 cm; š. 1,8 cm; št. odl. 1; analogija: ali trierske
oblike.

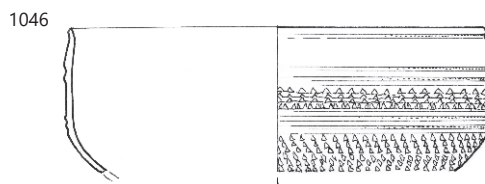
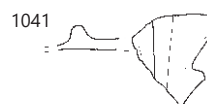
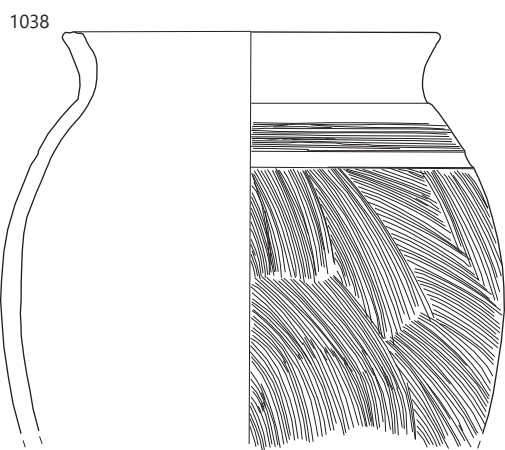
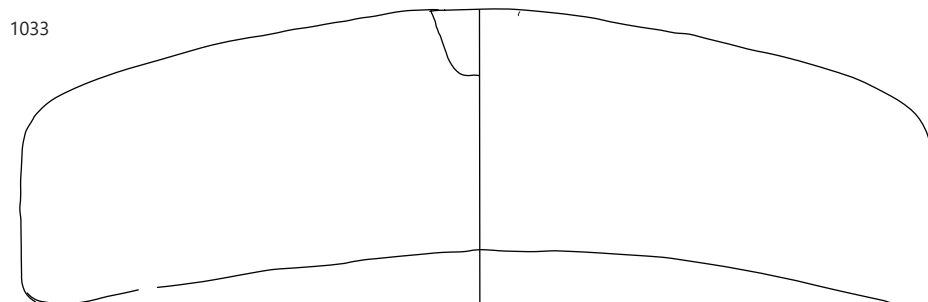
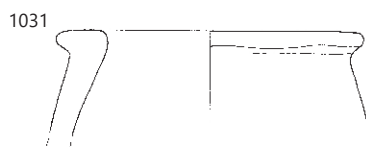
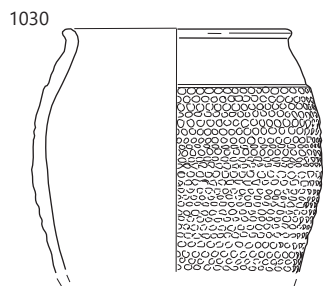

1030 SE 8184, 1031, 1033 SE 8196, 1038 SE 8015, 1040 SE 8662, 1041, 1046 SE 8583; 1040, 1046 merilo 1 : 2, ostalo merilo 1 : 3.

1049 SE 8583; kv. L-N52; obd. 5053a

Italska keramika tankih sten; Mgdb 134; skodelica; odlomki dna in ostenja; peskanje na zunanji površini; F KTS 14 (Mgdb G); b. siva; zelo temno siv premaz; pr. d. 3,7 cm; št. odl. 3; analogija: morda kakovosten lokalni posnetek.

1050 SE 8583; kv. L-N52; obd. 5042; inv. št. 29480

Svetla keramika s premazom; Ce VI.2.6 (Consp. 23 sim); odlomka skodelice široke konične oblike s poudarjenim rebrom na prelomu in enostavnim ustjem, posnetek sigilate; F N 2.1; mehka, delci sljude; površina brisana in rahlo raskava; prežgano; b. rumenkasto rdeča (5YR 5/6) do rjava; marmoriziran temno rdeč (2.5YR 3/6) mat premaz; v. 4,2 cm; pr. u. 10 cm; pr. d. 3,8 cm; št. odl. 2; 22 g; analogija: Mgdb 64, morda posnema Consp. 22 ali 23; morda uvoz.

1051 SE 8662; kv. K52; obd. 5062

Svetla namizna keramika; Ce IV.1.2; lonec z ročajji; odlomek čašastega ustja in ostenja; odlomek trakastega ročaja; F N 1.1; morda uvoz; b. rumena; š. 6 cm; š. ročaja 2,7 cm; št. odl. 2.

1052 SE 8583; kv. L-N52; obd. 5041

Italska kuhinjska keramika; Goudineau 28–30; pekač; odlomek enostavnega ustja in ostenja; F IKK1pr; dl. 5 cm; v. 3,8 cm; št. odl. 1.

1053 SE 8583; kv. L-N52; obd. 5054

Italska kuhinjska keramika; Goudineau 28–30; pekač; odlomek enostavnega ustja in ostenja; F IKK1pr; š. 5 cm; pr. u. 20 cm; št. odl. 1; 21 g.

1054 SE 8662; kv. K52; obd. 5083

Groba kuhinjska keramika; Ce I.4.2.2; trebušast lonec; odlomek izvihane ustja in ostenja; metličenje v različnih smereh na zunanji površini; lončarski znak puščice na ramenu; F GK 1.2; b. črna; v. 5,5 cm; pr. u. 14,8 cm; št. odl. 1.



1055 SE 8662; kv. K52; obd. 5084

Amfora Dr. 6B (cesarska); odlomek lijakastega ustja amfore; F A4; b. oranžna; pr. u. 12 cm; št. odl. 1; 105 g.

1056 SE 8583; kv. L-N52; obd. 5052

Amfora Dr. 6B; odlomek lijakastega ustja in ostenja amfore; F A4; b. oranžna; pr. u. 12 cm; št. odl. 1.

1057 SE 8583; kv. L-N52; obd. 5a

Amfora Aquincum 78; odlomek zatiča in ostenja; b. zelo blede rjava; pr. d. 2,5 cm; št. odl. 1.

1058 SE 8583; kv. L-N52; obd. 5022

Rodoška cesarska amfora Camulodunum 184; odlomki ostenja in ročaja z rožički; rdeki vključki; b. rdečkasto rumena; v. 14 cm; š. ročaja 3 cm; št. odl. 1.

1059 SE 8662; kv. K52; obd. 5086

Rodoška cesarska amfora Camulodunum 184; odlomek ročaja okroglega preseka; b. rdeča; bp. roza sloj; š. ročaja 3,4 cm; št. odl. 1; 183 g.

1060 SE 8583; kv. L-N52; obd. 5b

Amfora Dr. 2–4 (italska proizvodnja); odlomek masivnega in širokega zatiča; F A italska; b. rdeča; bzp. svetlo rdeč sloj; pr. 6 cm; pr. d. 8 cm; št. odl. 1.

1061 SE 8557; kv. L,K52; obd. 5076

Italska sigilata; Consp. 43; odlomek spodnjega dela skodelice s prstanastim dnom; na spodnjem delu ostenja grafit IXI; F ITS Tardopadana E; b. rožnata (5YR 7/4); rdeč (10R 4/6) premaz; dl. 3,2 cm; š. 2,5 cm; št. odl. 1; analogija: Consp. B 3.16; datacija: 50–150.

1062 SE 8557; kv. K,L52; obd. 5088b

Italska sigilata; Consp. B 3.18; skodelica; odlomek dna in ostenja s trikotno prstanasto nogico; F ITS Tardopadana E; pr. d. 3,7 cm; št. odl. 1.

1063 SE 8557; kv. L,K52; obd. 5092a

Italska sigilata; Consp. B 2.7; krožnik; odlomek dna in ostenja z visoko in tanko trikotno nogo; F ITS Tardopadana; š. 9,7 cm; št. odl. 1; datacija: tiberijsko-flavijsko obdobje.

1063 SE 8557; kv. L,K52; obd. 5092b

Italska sigilata; Consp. B 3.18; skodelica; odlomek prstanastega dna in ostenja; nizka trikotna nogica; F ITS Tardopadana E; š. 4 cm; št. odl. 1.

1064 SE 8557; kv. L,K52; obd. 5092c

Italska sigilata; Consp. 39/43; krožnik ali skodela; odlomek zapognjenega ustja in ostenja; lilijski v barbotinu; F ITS Tardopadana; š. 4,8 cm; št. odl. 1; datacija: 50–150.

1065 SE 8557; kv. K,L52; obd. 5088a

Italska keramika tankih sten; skodelica; odlomek dna in ostenja; F KTS 11 (Mgdb E); š. 3,2 cm; št. odl. 1; datacija: 30–150.

1066 SE 8557; kv. L52; obd. 5038

Italska kuhinjska keramika; Goudineau 13–15, 28–30; pekač; odlomka ravnega dna in ostenja; F IKK1pr; dl. 5 cm; š. 4,3 cm; št. odl. 2

1067 SE 8557; kv. M52; PN 4339

Zgornji del ročnega mlina, ohranjen le del. Oblika zgornjega dela prirezanega stožca. Zgornja površina ima zvišan rob (š. 3 cm; v. 2,5 cm), na sredini je delno ohranjen utor, verjetno v obliki metulja (š. 4 cm; gl. 2,5 cm). Dno je konkavno; drobnozrnat tuft; kamen; dl. 22 cm; v. 11 cm; št. odl. 1.

1068 SE 8705; kv. L,M51; obd. 5094

Italska kuhinjska keramika; Goudineau 13–15, 28–30; pekač; odlomek ravnega dna in ostenja; F IKK1pr; dl. 3,9 cm; št. odl. 1.

1069 SE 8534; kv. L52; obd. 5035

Pečatna oljenka Loeschcke IX ali Xa; odlomek ramena in ostenja; F O2 (Modena); b. rdeča; š. 4,5 cm; št. odl. 1.

1070 SE 8534; kv. L,M52; obd. 5058

Italska sigilata; Consp. 39/43; skodelica; odlomek dela zapognjenega ustja in ostenja; notranji žleb; F ITS Tardopadana A2; š. 6 cm; št. odl. 1; datacija: 50–150.

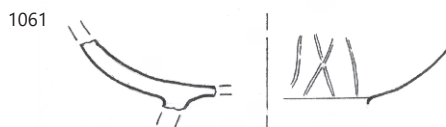
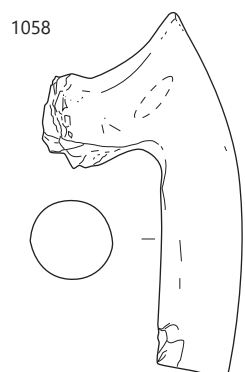
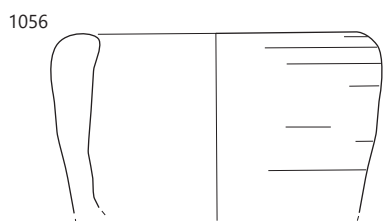
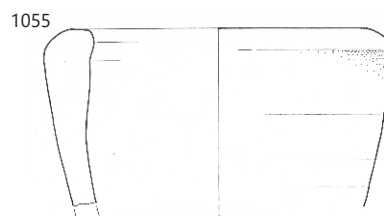
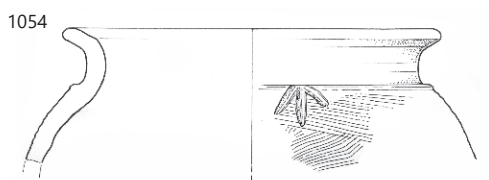
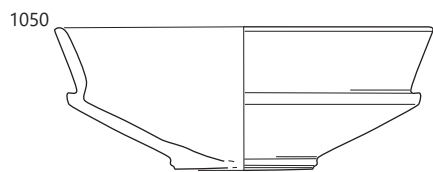

∴ 1049 SE 8583, 1051, 1053–1055, 1057, 1060 SE 8583, 1061 SE 8557; 1049 merilo 1 : 2, ostalo merilo 1 : 3.

1071 SE 8534; kv. L52; obd. 5034
Italska sigilata; Consp. B 3.18; skodelica; odlomek prstanastega dna; na zunanji površini dna grafit ...Y. AN...; F ITS Padana/Tardopadana; pr. d. 5,8 cm; št. odl. 1.



1072 SE 6765; kv. I51; obd. 4247; inv. št. PMC R 29571
Svetla namizna keramika; Ce II.1.1; dvoročajna bikonična skleda; odlomka ustja, ostenja in trakastih ročajev; F N 1.1; b. svetlo rdeča; v. 7,4 cm; pr. u. 17 cm; š. ročaja 3,5 cm; št. odl. 2.

1073 SE 6765; kv. I51; obd. 4248b
Svetla namizna keramika; Ce V.1.1; fin bikonična čaša; odlomek ustja in rahlo narebrenega ostenja; F N 1.1; b. rdečkasto rumena; pr. u. 8 cm; št. odl. 2.

1074 SE 6765; kv. I51; obd. 4248a
Svetla namizna keramika; Ce I.7; fin bikoničen lonec; odlomek ustja in narebrenega ostenja; med kanelurami/žlebovi kolesčkani pasovi; F N 1.1; b. rdečkasto rumena do roza; pr. u. 12 cm; št. odl. 2.

1075 SE 6795; kv. –; obd. 4679
Groba kuhinjska keramika; Ce VII.3.1; pokrov; odlomek ustja z notranjo kaneluro in stožčastega ostenja; narebren spodnji del zunanje površine proti ustju; na zunanji površini lončarski znak Λ; F GK 1.2; b. črna; bp. in robovi svetlo do temno rjava; pr. u. 23 cm; št. odl. 1.

1076 SE 6795; kv. –; obd. 4678; inv. št. PMC R 29561
Pokrovček za amforo PA3; ploščat disk; izdelan v kalupu; F A jadranska; mehka prašna; db. 0,7 cm; pr. 8,8 cm; št. odl. 1.

1077 SE 6796; kv. I52; obd. 4685
Italska sigilata; krožnik; odlomek dna; F ITS Padana/Tardopadana; št. odl. 1.

1078 SE 6804; kv. H50 sever; obd. S249; inv. št. PMC R 24371
Del gosto narebrenega ročaja steklenice; steklo; vel. 4,8 × 4,5 cm.

Med parcelama S4 in S5

1079 SE 8647; kv. K52,53; obd. 5
Italska sigilata; Padana B krožnik; krožnik; odlomek dna s prstanasto nogo; del grafitna na zunanji površini dna; F ITS Padana B; dl. 5,5 cm; št. odl. 1; 22 g.

1080 SE 8647; kv. K52,53; obd. 5071
Groba kuhinjska keramika; Ce I.4.2.2; trebušast lonec; odlomki izvihane ustja in ostenja; vodoravno glavničenje na zunanji površini; lončarski znak III na ramenu; F GK 1.2; b. črna; bp. temno rjava do črna; pr. u. 16 cm; št. odl. 1.

1081 SE 8575; kv. K52; obd. 5037
Italska sigilata; Consp. 39; krožnik; odlomka zapognjenega ustja in ostenja, barbotin okras vitice in grozda na ustju; F ITS Tardopadana; pr. u. 19 cm; št. odl. 2; 21 g; datacija: 50–150.

1082 SE 8575; kv. K52; obd. 5036
Rodoška cesarska amfora Camulodunum 184; odlomek ročaja in ostenja, okroglega preseka; b. rdeča; bzp. blede rdeč sloj; š. ročaja 3 cm; št. odl. 1.

1083 SE 8619; kv. K52,53; obd. 5046
Italska keramika tankih sten; Mgdb 68; polkrožna skodelica; odlomek ustja in ostenja; F KTS 8 (Mgdb C); b. rdečkasto rjava; bp. temno rjava do črna; š. 3,2 cm; v. 1 cm; št. odl. 1.

1084 SE 8619; kv. K54; obd. 5047
Italska kuhinjska keramika; Goudineau 28–30; pekač; odlomek enostavnega ustja in ostenja; F IKK1pr; š. 3,3 cm; št. odl. 1.

1072

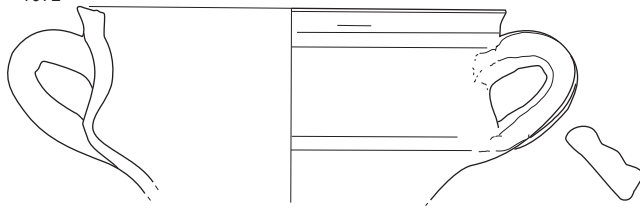

1075

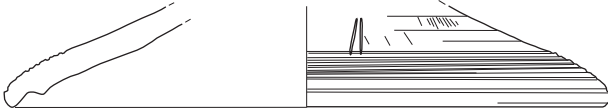

1076

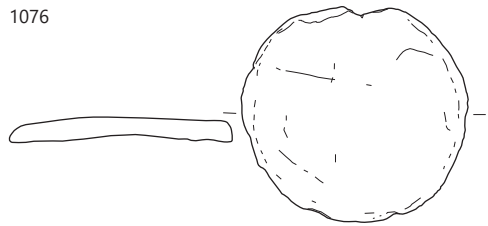

1078

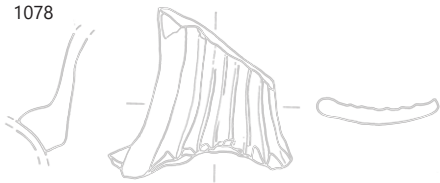

1080

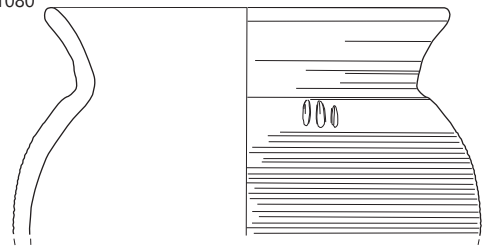

1081

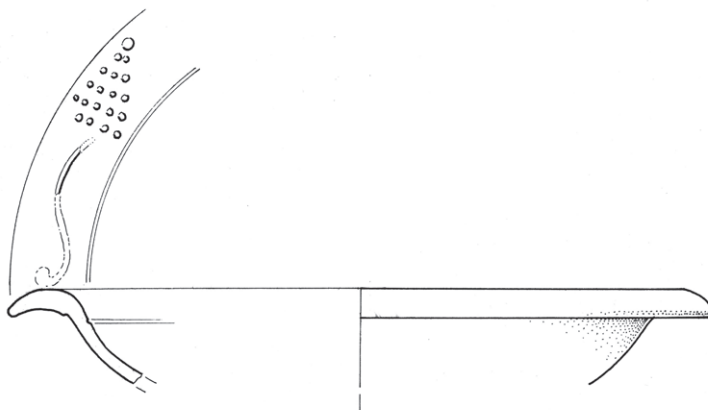

∴ 1072, 1075 SE 6765, 1076 SE 6795, 1078 SE 6804, 1080 SE 8647, 1081 SE 8575; 1078, 1081 merilo 1 : 2, ostalo merilo 1 : 3.

Severovzhodno od parcele S5

1085 SE 6342; kv. K57; PN 4266; obd. K-1368; inv. št. PMC R 26847

Močno profilirana fibula Almgren 236; manjka del peresovine in igla; bron; dl. 5,8 cm; š. 1,8 cm; v. 2,3 cm; št. odl. 1.

1086 SE 6342; kv. J55; PN 4309; inv. št. PMC R 24734a

Del vratu in ramena stekleničke; steklo; pr. vratu 2,6 cm; št. odl. 7.

1087 SE 6342; kv. J55; PN 4309b; inv. št. PMC R 24734b

Del dna stekleničke; steklo; pr. d. 3,8 cm; št. odl. 7.

1088 SE 6342; kv. JK55–59; obd. 4555

Italska sigilata; Consp. 43; skodelica; odlomka zapognjenega ustja in ostenja; lilija, list bršljana z vitico in grozdom buncic v barbotinu; F ITS Tardopadana E; pr. u. 13 cm; št. odl. 2; datacija: 50–150.

1089 SE 6342; kv. JK55–59; obd. 4680a

Italska sigilata; Consp. 43; skodelica; odlomek zapognjenega ustja in ostenja; F ITS Tardopadana E; š. 4,1 cm; št. odl. 1; datacija: 50–150.

1090 SE 6335; obd. 3520a

Italska sigilata; Consp. B 3.18; polkrožna skodelica; odlomek nizkega trikotnega prstanastega dna in ostenja; F ITS Tardopadana; š. 3,5 cm; št. odl. 1.

1091 SE 6342; kv. J56; obd. 3855

Italska sigilata; Consp. 39; krožnik; odlomek zapognjenega ustja in ostenja; lilija v barbotinu; F ITS Tardopadana; pr. u. 18 cm; št. odl. 1; datacija: 50–150.

1092 SE 6342; kv. –; obd. 3858

Italska sigilata; Consp. 39–41; krožnik; odlomek ostenja; F ITS Tardopadana; dl. 7 cm; št. odl. 1; datacija: 50–150.

1093 SE 6342; kv. J54,55; obd. 3856

Južnopanonska keramika tankih sten; skodelica; odlomek dna in ostenja; koleščkanje na spodnjem delu zunanje površine; peskanje na notranji površini; F KTS 16 (južnopanonska); b. roza; z rjavim premazom in posipom na notranji površini; na zunanji površini lisast rdeč premaz z rjavimi lisami; v. 1,5 cm; pr. d. 4 cm; št. odl. 1; datacija: 30/40–150.

1094 SE 6342; kv. J56; obd. 4553

Italska kuhinjska keramika; Goudineau 18/Di Giovanni 2412; pokrov; odlomek ustja in ostenja; F IKK1b; b. rjavkasto rdeča; dl. 4,9 cm; št. odl. 1.

1095 SE 6342; kv. JK55–59; obd. 4554

Italska kuhinjska keramika; Goudineau 18/Di Giovanni 2412; pokrov; odlomek ostenja; F IKK1b; b. oranžna; dl. 3,8 cm; št. odl. 1.

1096 SE 6342; kv. JK55–59; obd. 4680b

Italska kuhinjska keramika; Goudineau 18/Di Giovanni 2412; pokrov; odlomki ostenja; F IKK1b; dl. 2,7 cm; št. odl. 3.

1097 SE 6335; obd. 3520b

Italska kuhinjska keramika; Goudineau 18/Di Giovanni 2412; pokrov; odlomek ostenja; F IKK1b; dl. 1,9 cm; št. odl. 1.

1098 SE 6342; kv. J54,55; obd. 3857

Amfora Aquincum 78; odlomka lijakastega ustja in ostenja; b. zelo blede rjava; pr. u. 10 cm; št. odl. 2.

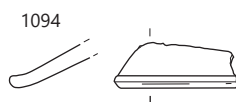
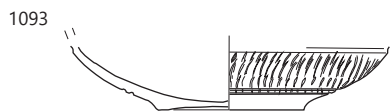
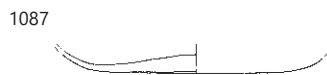
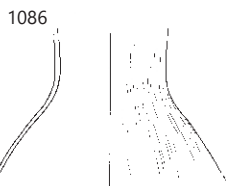
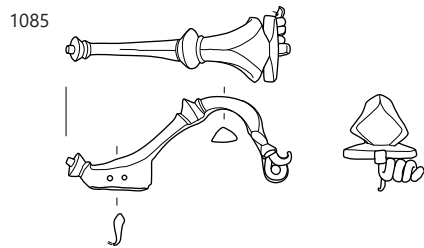

∴ 1085–1087, 1093–1094 SE 6342; 1094 merilo 1 : 3, ostalo merilo 1 : 2.

Podfaza 2b

Zahodno od parcele S1

Svetišče II

1099 SE 2352; kv. I41; PN 2352; obd. K-1800; inv. št. PMC R 26416

Zakovica ali žebelj; bron; dl. 5,5 cm; š. 1,6 cm; db. 0,3 cm; št. odl. 1.

1100 SE 4296; kv. H34; PN 2419; inv. št. PMC N 7401
Novec; as; Tiberius (Divus Augustus) (34–37).

1101 SE 4296; kv. H34; PN 2417; obd. 1682; inv. št. PMC R 29523

Volutna oljenka Loeschke IC; volutna oljenka z oglatim noskom; ohranjena v celoti; na disku reliefni okras: erot, ki vleče psa ali volka za rep; rame IIIa; kakovost a/b; b. rdečkasto rumena; rjavkasto rdeč spran premaz; dl. 10,8 cm; š. 7,5 cm; v. 3 cm; št. odl. 3



1102 SE 4296; kv. H34; obd. 1036; inv. št. PMC R 27431

Italska sigilata; Consp. B 2.5; krožnik; odlomek visoke prstana-ste noge; F ITS Padana/Tardopadana; pr. d. 10,5 cm; št. odl. 2; datacija: avgustejsko-tiberijsko obdobje.

1103 SE 4299; kv. G,H34; obd. 1034; inv. št. PMC R 27429
Italska sigilata; Consp. 39; krožnik; odlomek izvihanega ustja in ostenja; na ustju grozd iz bunčic v barbotinu; F ITS Tardopadana; v. 2,7 cm; pr. u. 17,4 cm; št. odl. 1; datacija: 50–150.

1104 SE 4346; kv. H34; PN 2416; inv. št. PMC R 29443
Groba latenska keramika; GLK 11; lonec s stožčastim vratom; ohranjen skoraj v celoti; enostavno navpično zaključeno ustje, rahlo narebren stožčast vrat, okras z vtiskovanjem navpični nizi z dvema pasovoma: desni z vodoravnimi kratkimi odtisi in levi s poševnimi odtisi; okras še ni tako do; F GK 3.2; varianta; groba izdelava, redka zrnca apnenca, več zrnec sljude; b. rdečkasto rjava; bp. temno sivkasto rjava do črna; v. 13,3 cm; pr. u. 8,4 cm; OHU 40 %; pr. d. 6,8 cm; OHD 10 %; št. odl. 5; 21 g; analogija: predhodnik Ce I.2.

1105 SE 4279; kv. H34; PN 2408a; inv. št. PMC N 9449
Novec; as; Claudius I. (50–54).

1106 SE 4279; kv. H34; PN 2391; inv. št. PMC poišči
Odlomki ustja balzamarija; steklo; št. odl. 1.

1107 SE 4279; kv. H34; PN 2424; obd. 1713; inv. št. PMC R 27955

Italska sigilata; Consp. 27.1.2; cilindrična skodelica z žigom ippd HEXOR (OCK 945.1), okvir ippd (tip 611; d. ohr. d. 1,5 cm, š. 0,35 cm), HE v ligaturi; F ITS Padana B; b. roza (7.5YR 8/4); temno rdeč (2.5YR 3/6) premaz ohranjen v sledeh, na celotni površini, močno spran; v. 3,9 cm;



pr. u. 7,3 cm; OHU 100 %; pr. d. 3,6 cm; OHD 10 %; št. odl. 12; žig: HEXOR (OCK 945.1); datacija: oblika: 15–70, tiberijsko-neronski čas, TSTP do trajansko/hadrijanskega časa; žig: OCK od 30 n. št. dalje.

1108 SE 4279; kv. H34; PN 2392; obd. 1739; inv. št. PMC R 27982

Italska sigilata; Consp. 21.3; krožnik z žigom na notranji površini dna ippd SECVND (okvir tip 611, vel. 1,6 × 0,4 cm); Secundus (5) (OCK 1842.16), končni črki ND v ligaturi; F ITS Padana B; b. rdečkasto rumena (5YR 7/6); dobro ohranjen rdeč (2.5YR 4/8) premaz, mat, rahlo spran, lisast na spodnjem delu; v. 4,3 cm; pr. u. 16,5 cm; OHU 95 %; pr. d. 8 cm; OHD 10 %; št. odl. 6; 247 g; žig: SECVNDVS (5) (OCK 1842); datacija: oblika: 30–neronsko/konec 1. stoletja, še v trajanskih grobovih (TSTP), žig 15/20–50 n. št. (sredina 1. stoletja); posoda: 30–neronsko obdobje.



1109 SE 4279; kv. H43; PN 2395; obd. 1714; inv. št. PMC R 27956

Svetla namizna keramika; Ce IV.1.1.1; enoročajni vrč; odlomki skoraj celega vrča, s pokončnim klekastim ustjem in kroglastim trupom; F N 1.1; b. rdečkasto rumena, ponekod prežgana do svetlo rdeče; pr. u. 6,5 cm; OHU 100 %; š. ročaja 3,5 cm; št. odl. 22; 216 g.

1110 SE 4279; kv. H43; PN 2396; obd. 1715

Svetla namizna keramika; fini lonci in vrči; F N 1.1; št. odl. 55; 434 g.

1111 SE 4279; kv. H34; PN 2393; obd. 1675; inv. št. PMC R 27990

Groba kuhinjska keramika; Ce I.4.1.2; lonček; skoraj cel; z enostavno izvihanim ustjem, jajčastim trupom in ravnim dnom; na zunanji površini okrašen z glavničenjem (poševno na ramenu in osrednjem delu trupa, navpično na spodnjem delu trupa); F GK 1.2; groba površina in groba izdelava; na notranji površini sledi lončarjevih prstov; b. lisasto od svetlo rjave do zelo temno sive; v. 10,2 cm; pr. u. 8,4 cm; OHU 70 %; pr. d. 6 cm; OHD 10 %; št. odl. 5; 303 g.



1112 SE 4279; kv. H34; PN 2422; obd. 1725; inv. št. PMC R 27253

Groba kuhinjska keramika; Ce I.4.3; manjši grob lonček z okrasom ščipanja s prsti; rahlo izvihano ustje, narebren vrat, jajčast trup in ravno dno; ohranjen v celoti; F GK 3.2; raskava in neporozna površina; b. lisasta rjava do zelo temno siva; v. 10,7 cm; pr. u. 8 cm; pr. d. 5,8 cm; št. odl. 1; 318 g; analogija: Krajšek 2015, 121, 194, T. 6: 29.



1099



1101

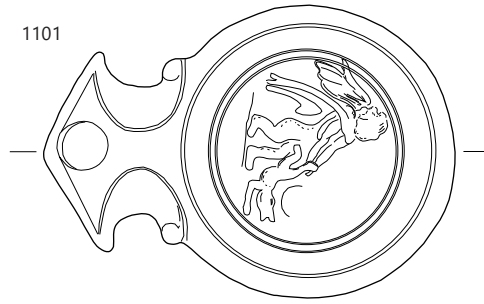

1104

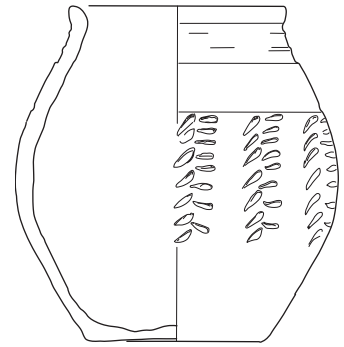

1106

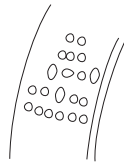
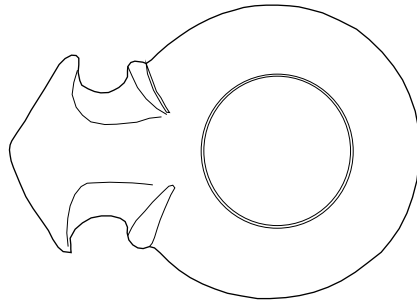

1103

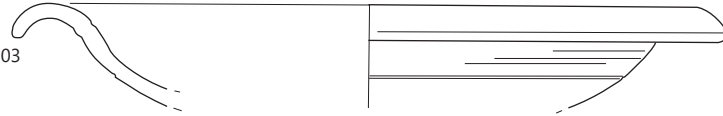

1107

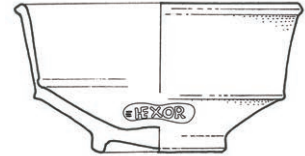

1108

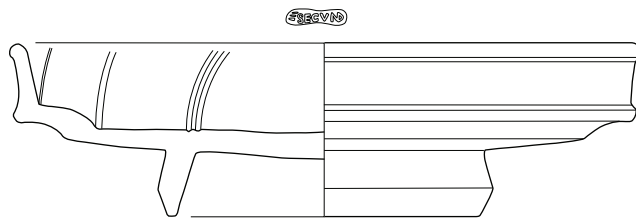

1111

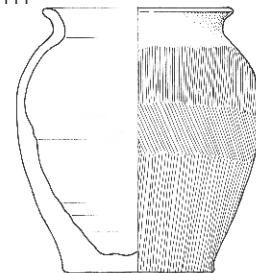

1112

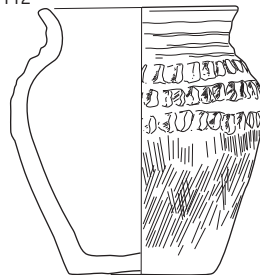

1099 SE 2352, 1101 SE 4296, 1103–1104 SE 4299, 1106–1108, 1111, 1112 SE 4279; 1104, 1111, 1112 merilo 1 : 3, ostalo merilo 1 : 2.

1113 SE 4278; kv. H34; PN 2387a; obd. K-1097; inv. št. PMC R 26894

Obroč; masiven; v celoti ohranjen; ovalnega preseka; bron; db. 0,4 cm; pr. u. 2,5 cm; št. odl. 1.

1114 SE 4278; kv. H34; PN 2387b; inv. št. PMC R 26896

Melonasta jagoda, modro zelene barve, z ozkimi navpičnimi rebri; dl. 1,6 cm; pr. 1,7 cm; št. odl. 4.

1115 SE 4278; kv. H34; PN 2387c; inv. št. PMC R 26897

Melonasta jagoda, modro zelene barve, z ozkimi navpičnimi rebri; iz steklene paste; dl. 0,9 cm; pr. 1,1 cm; št. odl. 1.

1116 SE 4278; kv. H34; PN 2387d; inv. št. PMC R 26898

Melonasta jagoda, modro zelene barve, z ozkimi navpičnimi rebri; iz steklene paste; dl. 1,2 cm; pr. 1,5 cm; št. odl. 1.

1117 SE 4278; kv. H34; PN 2387e; inv. št. PMC R 26899

Melonasta jagoda, modro zelene barve, z ozkimi navpičnimi rebri; iz steklene paste; dl. 1,1 cm; pr. 1,4 cm; št. odl. 1.

1118 SE 4278; kv. H34; PN 2390; obd. S-1006; inv. št. PMC R 26900

Balzararij; ohranjen v celoti, kapljicašte oblike, z ravno odrezanim ustjem; v. 6,9 cm; pr. 1,9 cm; pr. u. 1 cm; št. odl. 1.

1119 SE 4278; kv. H34; obd. 2100; inv. št. PMC R 28321

Italška sigilata; Consp. 18.2; krožnik; odlomek ustja in ostenja; F ITS Padana B; š. 3,5 cm; št. odl. 1.

1120 SE 4278; kv. H34; obd. 2099

Italška keramika tankih sten; Ricci 1/364 (Mgdb 117, 127, 135, 137, 144); kozarec; odlomka profiliranega ustja in ovalnega trupa; F KTS 15 (Mgdb F) ali KTS 14 (Mgdb G); ali Mgdb G; prežgano; morda celo lokalno, saj deformirano; b. svetlo rjava do siva; zelo temno rjav premaz; v. 2,4 cm; pr. u. 7 cm; št. odl. 2; analogija: Ricci 1/364 (Atlante II, T. 82, št. 8, str. 258) = Petru 1972, T. 112: grob 4, št. 8; Mgdb oblike kozarcev Mgdb 127, 117, 135, 137, 144; Plesničar Gec 1977, T. 2: 6, 14, 17–18.

1121 SE 4536; kv. I35; PN 2458; obd. K-1033; inv. št. PMC R 26279

Odlomek dvogumbaste fibule Almgren 236; odlomek loka z enim gumbom na stiku s peresovino in del odlomljene peresovine; bron; dl. 3,7 cm; š. 2,2 cm; v. 2,8 cm; db. 0,4 cm; št. odl. 3.

1122 SE 4536; kv. I35; PN 6026

Odlomek pasne spona tip Garbsch 62g—ali opis pod PN 4026: Odl. fibule z dvema gumboma na loku tipa A 236 e; d:30, m: 5'5; čas od flavijcev do konca antoninov. poročilo: polkrožen gumb, dvogumbasta bronasta fibula tipa Almgren 236 (PN 2458, 4026); bron; št. odl. 1; analogija: Garbsch 1965, 33–35.

1123 SE 4536; kv. I35; PN 2459; obd.

K-1035; inv. št. PMC R 26280

Pasni okov noriško—panonske noše; tip Garbsch A; čolničast; korodiran na več mestih v osrednjem delu. bron; dl. 5,3 cm; š. 1,4 cm; v. 0,4 cm; št. odl. 1.



1124 SE 4536; kv. I35; PN 2456; obd. K-1562; inv. št. PMC R 26557

Žebelj ali aplika s polkrožno votlo glavico; kratak trn kvadratnega preseka; bron; v. 0,7 cm; db. 0,1 cm; pr. 1,9 cm; št. odl. 1.

1125 SE 4536; kv. I35; PN 2457

Svetla namizna keramika; kozarec ali lonček; odlomek dna in ostenja (v terenskem seznamu oljenka); F N 1.1; št. odl. 1.

1126 SE 4558; kv. I35; PN 2475; inv. št. PMC R 24644

Del vratu balzararija; steklo; pr. 1,2 cm; št. odl. 1.

1127 SE 4778; kv. I35; PN 2652; inv. št. PMC N 7502

Novec; as; Domitianus (81–96).

1128 SE 4544; kv. I35; PN 2461; obd. 1680; inv. št. PMC R 29515

Pečatna oljenka Loeschcke IXC; cela; ožgan nosek z zaprtim kanalom; F O2 (Modena); kakovost a/b, trda; b. svetlo rdeča; dl. 8,7 cm; š. 6,1 cm; v. 2,5 cm; št. odl. 1; 62 g; datacija: od klavdijskega obdobja do začetka 2. stoletja.



1129 SE 2741; kv. I35; PN 2462;

inv. št. PMC R 24762

Del dna in ostenja čaše s horizontalnimi rebri, dekolorirano steklo, izdelano v kalupu; pr. d. 2,4 cm; št. odl. 2.

1130 SE 2741; kv. I35; PN 6034; inv. št. PMC R 24665a

Del dna in ostenja čaše s horizontalnimi rebri, dekolorirano steklo, izdelano v kalupu; pr. d. 2,2 cm; št. odl. 3.

1131 SE 2741; kv. I35; obd. 1537

Odlomki stekla; št. odl. 3.

Parcela S1

Svetišče I

1132 SE 4552; kv. I42; obd. 2304; inv. št. PMC R 28491

Pokrovček za amforo PA3; okrogel disk; odlomka; izdelan v kalupu; F A jadranska; b. roza; bp. rumenkasto bel sloj; db. 0,8 cm; pr. 8 cm; št. odl. 2.

1133 SE 4553; kv. HJ36; obd. 1974; inv. št. PMC R 28214

Reliefna oljenka Loeschcke I–VIII; odlomek diska in ramena; rame IIIa; b. roza; spran rjavkasto rdeč premaz; dl. 3 cm; št. odl. 1.

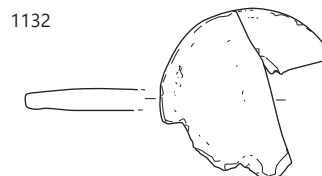
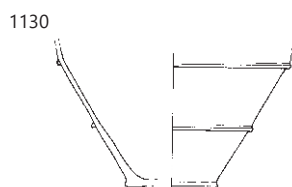
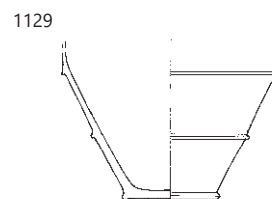
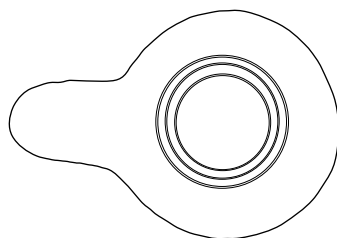
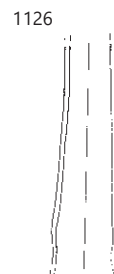
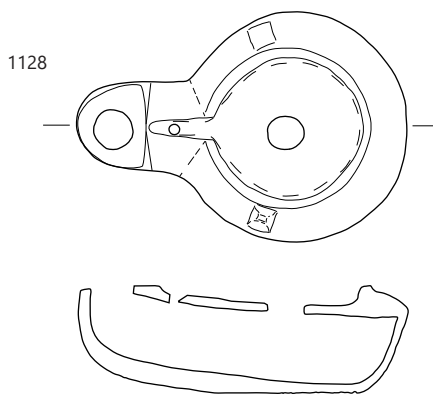
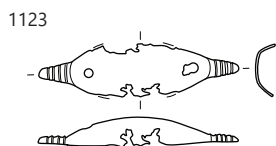
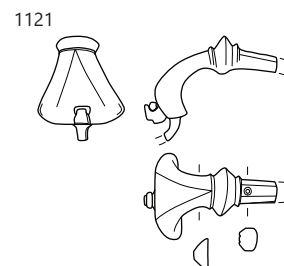
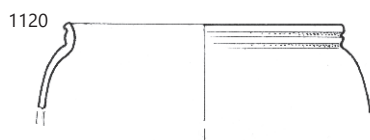
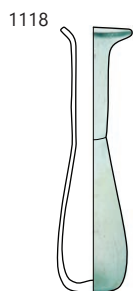
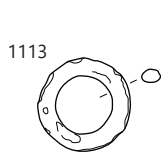

1113–1118 SE 4278, 1120 SE 4278, 1121, 1123, 1124 SE 4536, 1126, 1128 SE 4558, 1129, 1130 SE 2741, 1132 SE 4552;
merilo 1 : 2.

1134 SE 4554; kv. G,H36; obd. 1827; inv. št. PMC R 28074
Pečatna oljenka Loeschcke IXB; pečatna oljenka z zaprtim
kanalom; odlomek noska, ramena, diska, dna z žlebovi in
ostenja; ožgan nossek; F O2 (Modena); kakovost a; b. temno
rdeča; dl. 6,5 cm; š. 6,8 cm; db. 0,3 cm; št. odl. 2; datacija:
klavdijsko–začetek 2. stoletja.

1135 SE 4647; kv. F38; PN 2498; obd. K-1082; inv. št. PMC R
26238

Obročasta fibula s spiralno zavitim zaključki;
polovica; odlomek loka: pravokotnega preseka,
tordiran s sploščenim in zavitim zaključkom;
igla ovalnega preseka, s sploščenim in v zanko
zavitim zaključkom; bron; dl. 3,5 cm; v. 2 cm; db.
0,3 cm; št. odl. 1.



1136 SE 4674; kv. F38; PN 6029

Tordirana žica in trnast kaveljček za prejno vretence s tordira-
nim vratom; bron; dl. 3,8 cm; št. odl. 1; analogija: Gostenčnik,
Arch. Korrespbl. 31/4, 2001, 571–579.

1137 SE 4501; kv. H38; obd. S154; inv. št. PMC R 24277
Del cevastega ustja; steklo; vel. 3 × 1,5 cm.

1138 SE 4389; kv. H,I37,38; obd. 1076c

Galska sigilata; Drag. 18; krožnik; odlomek ustja in ostenja; F
GTS La Graufensenque; b. svetlo rdeča; rahlo bleščoč rdeč
premaz; š. 3 cm; v. 2 cm; št. odl. 1; datacija: 15–125.

1139 SE 4389; kv. H,I37,38; obd. 1076d

Galska sigilata; Drag. 33; zvončasta skodelica; odlomek ustja in
ostenja; F GTS La Graufensenque; št. odl. 4; datacija: 40–125.

1140 SE 4389; kv. H,I37,38; obd. 1076a

Galska sigilata; Drag. 35/36; skodelica ali krožnik; odlomek
skodelice z izvihanim ustjem z vodnim listom v reliefu; F GTS
La Graufensenque; prežgano; b. rjavkasto rdeča; temno rdeč
bleščoč premaz; dl. 2,7 cm; št. odl. 1; datacija: 70/80–125.

1141 SE 4389; kv. H,I37,38; obd. 1076b

Italska kuhinjska keramika; Goudineau 18/Di Giovanni 2412;
pokrov; odlomek ostenja; F IKK1b; b. rjavkasto rdeča; š. 3 cm;
št. odl. 1.

1142 SE 4569; kv. F38; PN 2499; obd. K-1476; inv. št. PMC R
26199

Nož z usločenim ročajem z izkovanim obročkom in izbočenim
hrbtom; železo; dl. 28,2 cm; š. 4,3 cm; db. 0,6 cm; št. odl. 1.

1143 SE 4569; kv. F,G36,37; obd. 1532; inv. št. PMC R 27838
Italska sigilata; odlomki ustja in ostenja; F ITS Aretina A; dl.
2,3 cm; št. odl. 1.

1144 SE 4569; kv. F,G36,37; obd. 1533; inv. št. PMC R 29648
Fina latenska keramika; SLK 9; skleda; odlomek profiliranega
ustja in rahlo bikoničnega polkrožnega trupa; na trupu okras
odtisjenih poševnih linij psevdovrvice ali koleščkanja; F N

1.2a; dimljenje; b. svetlo rdeča, bp. črna; š. 6,2 cm; v. 5,5 cm;
št. odl. 1; datacija: poznolatsko.

1144 SE 4569; kv. F,G37,38; obd. 1314; inv. št. PMC R 27642
Svetla namizna keramika; Ce I.7.2; fin bikoničen lonec; odlo-
mek ustja, narebrenega vratu in ostenja; med rebri na vratu
pasovi koleščkanja; F N 1.1; nepopolna oksidacijska; b. svetlo
siva; bp. zelo blede rjava; v. 5,6 cm; pr. u. 12,8 cm; št. odl. 1.

1145 SE 4569; kv. F,G37,38; obd. 1390; inv. št. PMC R 27722

Groba kuhinjska keramika; Ce
I.2.1; lonec; odlomek narebrenega
stožčastega vratu in ostenja;
na zunanji površini metličenje
kot podlaga in navpične vrezane
linije, poševni potegi glavnika in
navpični nizi odtisov; F GK 3.2;
popolnoma prežgano; b. svetlo
rjava; v. 10,8 cm; pr. u. 13,5 cm;
št. odl. 1.



1146 SE 4643; kv. F36,37; obd. 2125; inv. št. PMC R 28338
Italska sigilata; Consp. 34; skodelica z rebrom; odlomki ustja in
ostenja; aplika rozete; F ITS Aretina A; v. 3,5 cm; pr. u. 10,2 cm;
št. odl. 1.

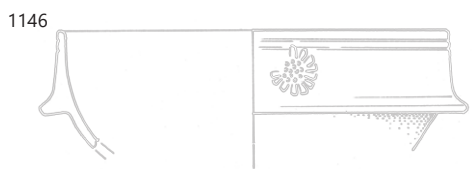
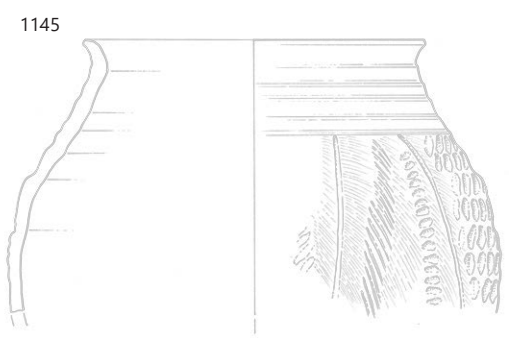
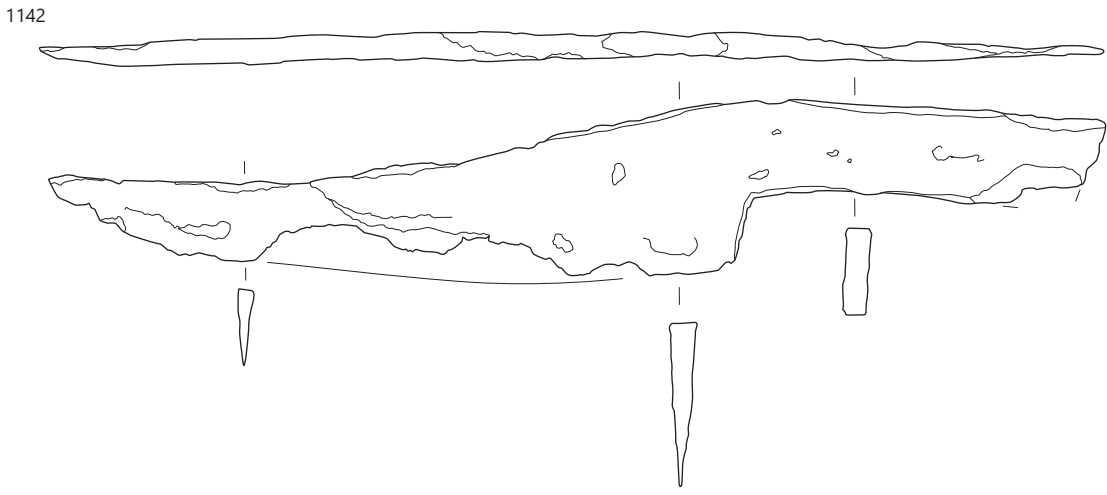
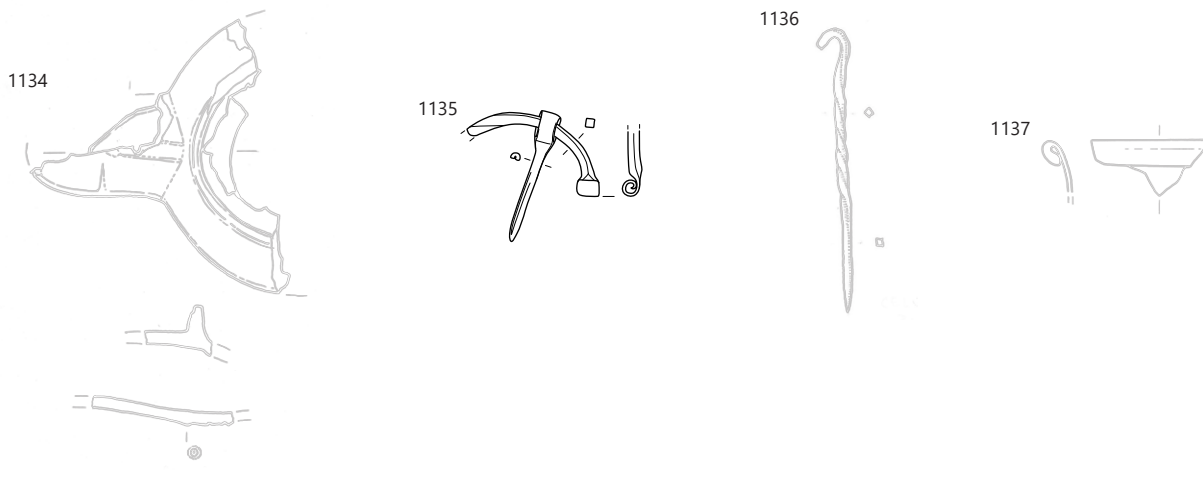

1134 SE 4554, 1135 SE 4647, 1136 SE 4674, 1137 SE 4501 1142, 1144, 1145 SE 4569, 1146 SE 4643; 1144–1145 merilo 1 : 3, ostalo merilo 1 : 2.

1147a SE 4643; kv. F36,37;

obd. 1386

Italska kuhinjska keramika; caccabus; lonec ali kozica; odlomek trikotno odebeljene-ga ustja in rahlo narebrenega ostenja; F IKK4; b. živo rdeča; št. odl. 2.



1147b SE 4643; kv. F36,37; obd. 1385; inv. št. PMC R 27720

Groba kuhinjska keramika; Ce I.4.2.2; večji lonec; odlomek izvihane ustja in ostenja; na zunanji površini vodoravno metličenje; na ramenu lončarski znak puščica navzgor; F GK 1.2; prežgano; b. svetlo siva do svetlo rjava; v. 9 cm; pr. u. 27,2 cm; št. odl. 1; 484 g.

1148 SE 4411; kv. F,G38; obd. 1134; inv. št. PMC R 27512

Italska sigilata; Consp. 34; skodelica z rebrom; odlomek ustja in ostenja; odpadla aplikacija; F ITS Tardopadana; prežgano; v. 3,6 cm; pr. u. 11 cm; št. odl. 1.

1149 SE 4411; kv. G38,39; obd. 2173; inv. št. PMC R 28378

Italska kuhinjska keramika; Goudineau 18/Di Giovanni 2412; pokrov; odlomek dna z rebrom; F IKK1b; b. rjava; dl. 3,1 cm; št. odl. 1.

1150 SE 4411; kv. F,G38; obd. 1129; inv. št. PMC R 27508

Groba kuhinjska keramika; Ce I.4.2.2; lonec; odlomek ostenja; na zunanji površini vodoravno metličenje; lončarski znak zvezdice na ramenu; F GK 1.2; b. zelo temno siva; dl. 25 cm; š. 6,5 cm; št. odl. 1.



1151 SE 4411; kv. –; obd. 1460; inv. št. PMC R 27780

Groba kuhinjska keramika; Ce VII.3.1; pokrov; odlomek kljukastega ustja in ostenja; globoko vodoravno glavničenje na zunanji površini ustja; lončarski znak puščica navzgor; F GK 1.1; b. rjava do temno rjava; pr. u. 24 cm; št. odl. 1.



1152 SE 4413; kv. H,I41,42; obd. 2167; inv. št. PMC R 28372

Lokalna keramika tankih sten; Ce VI.1.1 (Mgdb 28); polkrožna skodelica; odlomek ustja in ostenja; F N 3.2; b. svetlo rdeča; bp. zelo temno siva (dimljena); pr. u. 12 cm; št. odl. 1.

Parcela S2

1153 SE 2123; kv. I39; PN 2528; obd. K-1046; inv. št. PMC R 26289

Žebliček; v celoti ohranjen; z okroglo, polkrožno glavico; bron; dl. 1,5 cm; š. 0,4 cm; db. 0,1 cm; št. odl. 1.

1154 SE 2123; kv. H,I39,40; obd. 2964

Italska sigilata; Consp. 34; skodelica z rebrom; odlomek ustja in ostenja; aplikacija rozete in psa; F ITS Tardopadana; pr. u. 11,3 cm; št. odl. 1.

1155 SE 4369; kv. H-I41; obd. 2012a; inv. št. PMC R 28242

Italska sigilata; Consp. 34; skodelica z rebrom; odlomka ustja in ostenja; 2 aplikacije rozete; F ITS Aretina A; v. 2,8 cm; pr. u. 7,5 cm; št. odl. 2.

1156 SE 4311; kv. H41; obd. 2010; inv. št. PMC R 28240

Italska sigilata; Consp. 20,4; krožnik; odlomek ustja in ostenja; aplikacija palmete; F ITS Aretina A; dl. 3,3 cm; v. 2,2 cm; št. odl. 1.

1157 SE 4369; kv. H-I41; obd. 2012c; inv. št. PMC R 28244

Italska sigilata; Consp. 20,4 ali 21,3; krožnik; odlomek ustja in ostenja; F ITS Aretina A; š. 4,3 cm; v. 1,5 cm; št. odl. 1.

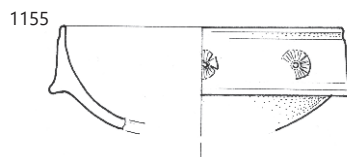
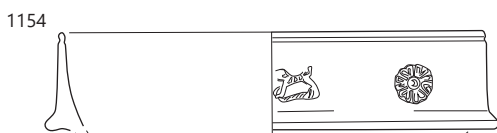
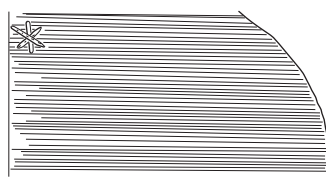
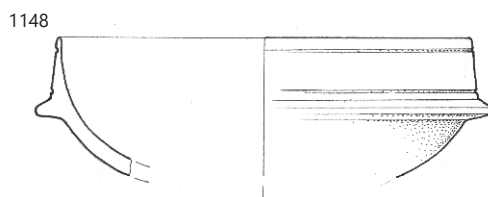
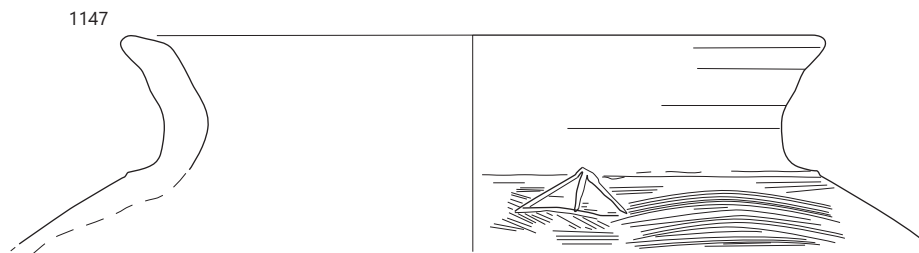

1147 SE 4643, 1148, 1150 SE 4411, 1153–1154 SE 2123, 1155, 1157 SE 4369, 1156 SE 4311; 1147, 1150 merilo 1 : 3, ostalo merilo 1 : 2.

1158 SE 4369; kv. H-I41; obd. 2012b; inv. št. PMC R 28243
Italska sigilata; Consp. 6, 19 ali 21; krožnik; odlomek stopničaste stega ostenja; peresni okras in koncentrični žlebovi na notranji površini; F ITS Aretina A; dl. 2,9 cm; š. 1,9 cm; št. odl. 1; analogija: najbolj variante Consp. 21.4 ali Consp. 21.8; *Conspectus* 1992, 62–63, 84–85, 88–89.

1159 SE 2123; kv. H,I39,40; obd. 2963
Groba kuhinjska keramika; Ce I.2; lonec; odlomek ostenja z vrezi v obliki smrekove vejice na zunanji površini; F GK 1.6; b. temno siva v jedru, svetlo rjavi robovi, bp. temno rjav; na zunanji površini smolnat premaz; š. 5,6 cm; v. 4,2 cm; št. odl. 1.

1160 SE 4369; kv. H-I41; obd. 2011; inv. št. PMC R 28241
Amfora Dr. 6B; odlomek ročaja; F A4; prežgano; v. 7,5 cm; št. odl. 1; 96 g.

1161 SE 4600; kv. I39; PN 2523; inv. št. PMC R 24660
Del vratu balzamarija; steklo; pr. vratu 0,7 cm; št. odl. 1.

1162 SE 4600; kv. I,J39; obd. 1564
Noriška kuhinjska keramika; KTS noriški lonček; lonček; odlomka ostenja z mrežastim okrasom; F KTS 20 (noriška); trda, rahlo hrapava notranja površina, obilo vključkov (drobna do grobi lističi sljude, drobna do groba zrnca kremenca); b. temno siva; bp. črna; š. 6 cm; v. 3,2 cm; št. odl. 2.

1163 SE 4363; kv. H41; obd. 2169; inv. št. PMC R 28374
Italska sigilata; Consp. B 2.7; krožnik; odlomek dna in visoke trikotne prstanaste noge; F ITS Aretina A; v. 2,5 cm; št. odl. 1.

1164 SE 4611; kv. H36; PN 6086/1; obd. K-1066; inv. št. PMC R 27
Žebelj; okrogla ploščata glavica krožne oblike; dolg trn pravokotnega preseka; Železo; dl. 4,9 cm; š. 1,7 cm; db. 0,4 cm; št. odl. 1.

1165 SE 4611; kv. H36; PN 6086/2; obd. K-1067; inv. št. PMC R 27001
Žebelj; ploščata glavica nepravilne oblike, močno korodirana; dolg trn kvadratnega preseka, na koncu odlomljen; železo; dl. 4,2 cm; š. 1,2 cm; db. 0,2 cm; št. odl. 1.

1166 SE 4611; kv. H36; PN 6086/3; obd. K-1068; inv. št. PMC R 27002
Žebelj; ploščata glavica nepravilne oblike, močno korodirana; trn kvadratnega preseka, v celoti ohranjen; Železo; dl. 3,5 cm; š. 0,6 cm; db. 0,3 cm; št. odl. 1.

1167 SE 4611; kv. H36; PN 6086/4; obd. K-1069; inv. št. PMC R 27003
Žebelj; trn pravokotnega preseka, glavica manjka; železo; dl. 4,2 cm; db. 0,3 cm; št. odl. 1.

1168 SE 2255; kv. H40; PN 2532; obd. K-1255
Del noge korca; tip Holliger 44; bron; dl. 2,1 cm; š. 1,4 cm; db. 0,2 cm; št. odl. 1; analogija: *Sedlmayer* 1999, 116–117.



1169 SE 2124; kv. K55,56; obd. 4282
Amfora Dr. 6A; odlomek ročaja ovalnega preseka; F A jadranska; b. roza; š. ročaja 4,2 cm; št. odl. 1; 229 g.

1170 SE 4534; kv. I35; PN 2470; inv. št. PMC N 7448
Novec; as; *Claudius I.* (41–54).

1171 SE 4534; kv. I35; PN 2468; obd. K-1117; inv. št. PMC R 26903
Del locna pasne spona noriško–panonske noše; Garbsch G 2d; odlomek locna trapezaste oblike in dva trna; bron; dl. 3,5 cm; š. 1,6 cm; db. 0,3 cm; št. odl. 3; analogija: *Garbsch* 1965, 81–82.

1172 SE 4534; kv. I35; PN 2468b; obd. K-1118; inv. št. PMC R 26904
Del okova pasne garniture noriško–panonske noše; Garbsch G 2d; plitve diagonalne in prečne kanelure na zgornji površini; bron; dl. 3,1 cm; š. 0,9 cm; št. odl. 1; analogija: *Garbsch* 1965, 81–82.

1173 SE 4534; kv. I35; PN 2468c; obd. K-1119
Deli dvogumbaste fibule Almgren 236; bron; dl. 1,5 cm; š. 0,6 cm; db. 0,5 cm; št. odl. 4; analogija: *Garbsch* 1965, 81–82.

1174 SE 4534; kv. I35; PN 2469
Fibula z dvema gumboma na loku tipa Almgren 236c. Na levi strani glave je izoblikovan profiliran gumb; bron; dl. 6,1 cm; š. 2,4 cm; št. odl. 1; analogija: *Garbsch* 1965, 29–32; datacija: poznoavgustejski do klavdijski čas.

1175 SE 4312; kv. I42; PN 2453; obd. 1662; inv. št. PMC R 27931
Italska keramika tankih sten; cilindrična skodelica ali kozarec; odlomek pokončnega profiliranega ustja in ostenja; na zunanji površini koleščkanje pod ustjem in vodni listi v barbotinu; F KTS 11 (Mgdb E); b. svetlo siva; zelo temno siv premaz; dl. 4 cm; v. 3,6 cm; pr. u. 8 cm; št. odl. 1.

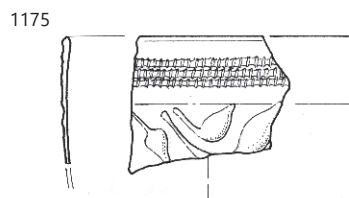
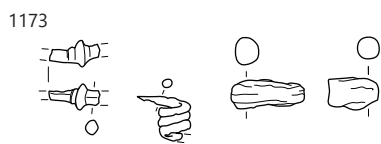
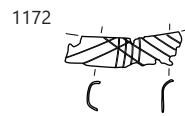
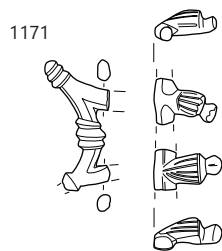
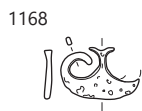
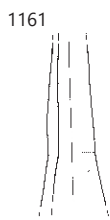

∴ 1158 SE 4369, 1161 SE 4600, 1165 SE 4611, 1168, 1171–1173 SE 2255, 1175 SE 4312; merilo 1 : 2.

1176 SE 4521; kv. H41; obd. 2258; inv. št. PMC R 28442
Lokalna keramika tankih sten; Ce VI.1.1 (Mgdb 28); skodelica; odlomek profiliranega ustja in ostenja s prelomom; koleščkanje na zunanji površini; F N 3.1; v. 2,8 cm; pr. u. 9,8 cm; št. odl. 1; analogija: varianta.

1177 SE 4606; kv. I41; PN 2482; inv. št. PMC N 7388
Novec; sestercij; Vespasianus (71).

1178 SE 4588; kv. F43; obd. 1308; inv. št. PMC R 27635
Reliefna oljenka Loeschcke I–VIII; odlomek diska in ramena; na disku reliefni okras; rame Iva; F O reliefna nedoločena; svetlo rdečerjav premaz; dl. 4,2 cm; š. 2,5 cm; št. odl. 1.

1179 SE 4605; kv. I41; PN 2483; inv. št. PMC N 9443
Novec; sestercij; Nero (65).

1180 SE 4465; kv. I40; PN 2451; inv. št. PMC N 9442
Novec; sestercij; Claudius I. (po 41), na sredi preluknjan.

1181 SE 4465; kv. H40; PN 2450; inv. št. PMC R 24603
Del narebrenne jagode – melonasta, turkizno modra steklena pasta; vel. 1,5 × 1,2 cm; št. odl. 1.

1182 SE 4528; kv. H41,42; obd. 2257
Italska sigilata; Consp. 20,4 ali 21.3; krožnik; odlomek ustja in ostenja; aplikacija psa; F ITS Tardopadana; dl. 4,6 cm; v. 2,3 cm; št. odl. 2.

1183 SE 4588; kv. F43; obd. 2305a; inv. št. PMC R 28492
Reliefna oljenka Loeschcke I–VIII; odlomek ramena in diska; rame Iva; b. roza; temno rdeč premaz; dl. 2,1 cm; št. odl. 1.

1184 SE 4588; kv. F43; obd. 2302c
Italska sigilata; Consp. 20,4; krožnik; odlomek ustja in ostenja; F ITS Padana B; š. 2,5 cm; št. odl. 1.

1185 SE 4588; kv. F43; obd. 2302b
Italska keramika tankih sten; Mgdb 115; skodelica; odlomek ostenja s peskanjem na obeh straneh; F KTS 15 (Mgdb F); š. 2,6 cm; št. odl. 1.

1186 SE 4588; kv. F43; obd. 2305b; inv. št. PMC R 28493
Italska keramika tankih sten; Mgdb 104; skodelica; odlomek visokega spodnjega dela trupa; koleščkanje v zgornjem delu; F KTS 11 (Mgdb E); š. 4,1 cm; št. odl. 1; analogija: oblika proti Angera 3

1187 SE 4588; kv. F43; obd. 2306; inv. št. PMC R 28495
Lokalna keramika tankih sten; Ce VI.1.1 (Mgdb 28); skodelici; odlomek ustja in ostenja; F N 3.2; b. siva do temno siva; dl. 3 cm; št. odl. 3.

1188 SE 4588; kv. F43; obd. 2302a
Svetla namizna keramika; Ce VIII.13; odlomek reliefne posode ali kipa; notranjost votla; na zunanji površini izbočen ornament z vrezanimi linijami; F N 1.1; b. svetlo siva; bzp. roza; sledi bordo rdečega premaza; š. 2,5 cm; v. 4,3 cm; št. odl. 1.

1189 SE 4588; kv. G42,43; obd. 2307
Svetla namizna keramika; Ce I.8; pokalna posoda; odlomek valovitega ostenja z grafitom; F N 1.1; b. oranžna; dl. 4 cm; št. odl. 1.



1190 SE 4588; kv. F43; obd. 2305c; inv. št. PMC R 28494
Groba kuhinjska keramika; Ce I.2.1; lonec s stožčastim vratom; odlomek usta, narebrenega vratu in ostenja; na trupu vodoravno metličenje in čez večtračna valovnica; F GK 1.2; b. črna; bp. temno rjava; v. 6,1 cm; št. odl. 1.

1191 SE 4588; kv. F43; obd. 1394; inv. št. PMC R 27725
Groba kuhinjska keramika; Ce VII.3.1; pokrov; odlomek kljukastega ustja in stožčastega trupa; na zunanji površini vodoravno glavničenje, vmes en pas navpičnih potegov; na ramenu lončarski znak X (d. 1,9 cm; š. 1,3 cm); F GK 1.2; b. rjava do črna; v. 6,3 cm; pr. u. 24,6 cm; št. odl. 2.



1192 SE 2304; kv. G41; PN 2478; obd. K-1252
Močno profilirana fibula Almgren 68; bron; dl. 6,6 cm; š. 2,2 cm; v. 2,5 cm; št. odl. 1; analogija: Gugl 1995, T. 2–3: 15–27.

1193 SE 4526; kv. G43; PN 2527; obd. K-1254
Močno profilirana fibula Almgren 67/68. bron; dl. 4,3 cm; š. 1,6 cm; v. 1,8 cm; št. odl. 1; analogija: Gugl 1995, 11–12.

1194 SE 2304; kv. G41; PN 2477; obd. K-1039; inv. št. PMC R 26284
Sonda z lopatasto razširitvijo na vrhu in koničastim zaključkom; tip Riha Spatelsonde, var. B; en konec sploščen in polkrožno zaključen, drug žičasto oblikovan, okroglega preseka in koničasto zaključen; bron; dl. 7,1 cm; š. 0,9 cm; db. 0,2 cm; št. odl. 1.



1195 SE 4526; kv. G43; PN 2496; obd. K-1251
Dvogumbasta fibula Almgren 236c; bron; dl. 6,1 cm; š. 2,3 cm; v. 2,3 cm; št. odl. 2.

1196 SE 4526; kv. G42,43; obd. 1306; inv. št. PMC R 27633
Italska sigilata; Consp. K; vrč; odlomek ostenja z nastavkom za ročaj; F ITS Padana B; dl. 4,7 cm; št. odl. 1.

1176



1178



1181



1182



1188

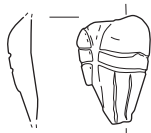

1189

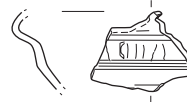

1191

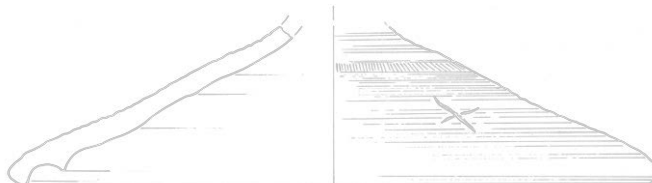

1192

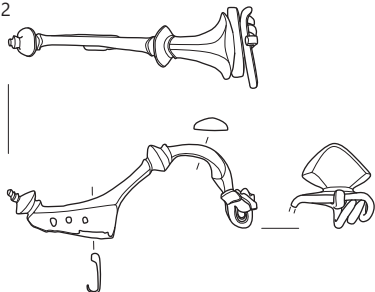

1193

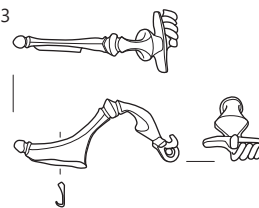

1194



1195

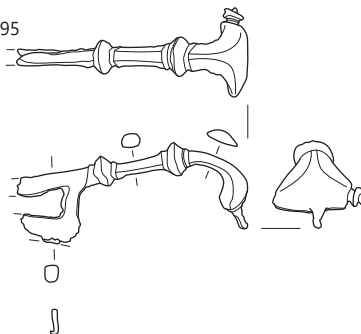

1196



1176 SE 4521, 1178, 1188, 1189, 1191 SE 4588, 1181 SE 4465, 1182 SE 4528, 1192, 1194 SE 2304, 1193 SE 4526, 1194 SE 2304, 1195-1196 SE 4526; 1178, 1188-1191, 1196 merilo 1 : 3, ostalo merilo 1 : 2.

1197 SE 4526; kv. G43; obd. 1901a; inv. št. PMC R 28131
Italska sigilata; Consp. 34; skodelica z rebrom; odlomki ustja
in ostenja; aplika dvojne spirale; F ITS Aretina A; v. 3 cm; pr. u.
11 cm; št. odl. 1.

1198 SE 4526; kv. G43; obd. 2260b; inv. št. PMC R 28445
Italska sigilata; Consp. 34; skodelica z rebrom; odlomek ustja
in ostenja; aplika dvojne spirale; F ITS Tardopadana A2; v.
3,5 cm; pr. u. 7,2 cm; št. odl. 1.

1199 SE 4526; kv. G43; obd. 1901b; inv. št. PMC R 28132
Italska sigilata; Consp. 20,4; krožnik; odlomek ustja in ostenja;
aplika gledališke maske z dolgimi lasmi; F ITS Tardopadana; š.
3,5 cm; v. 2,4 cm; št. odl. 1.

1200 SE 4526; kv. G43; obd. 1902; inv. št. PMC R 28133
Italska sigilata; Consp. 20,4; krožnik; odlomek ustja in ostenja;
aplika delfina; F ITS Tardopadana; dl. 5,5 cm; v. 2,3 cm; št. odl. 2.

1201 SE 2304; kv. G40; obd. 1540; inv. št. PMC R 27846
Lokalna keramika tankih sten; več skodelic; odlomki dnov in
ostenj; F N 3.1; št. odl. 9; analogija: KTS Ce VI.1.1–2.

1202 SE 4526; kv. G42; obd. 2255; inv. št. PMC R 28441
Groba kuhinjska keramika; Ce I.4.2.2; lonec; odlomek izviha-
nega ustja z notranjo kaneluro in jajčastega trupa; vodoravno
metličenje na zunanji površini; lončarski znak šest pokončnih
črtic nad črko T; F GK 1.2; pr. u. 19,6 cm; št. odl. 1.

1203 SE 4526; kv. G43; obd. 2260a; inv. št. PMC R 28444
Groba kuhinjska keramika; Ce I.4.2.2; lonec; odlomek izviha-
nega ustja z notranjo kaneluro in jajčastega trupa; na zunanji
površini vodoravno metličenje na ramenu in poševno na
spodnjem delu trupa; F GK 1.2; pr. u. 13,4 cm; št. odl. 1.

1204 SE 4523; kv. G42,43; obd. 1559; inv. št. PMC R 27858
Groba kuhinjska keramika; Ce I.4.2.2; lonec; odlomek ostenja;
na zunanji površini poševno metličenje; na
ramenu lončarski znak X; F GK 1.2; b. črna; bp.
temno rjava do črna; dl. 6,5 cm; š. 4,5 cm; št.
odl. 1.



1205 SE 4527; kv. H, I34,35; obd. 1309a; inv. št. PMC R 27636
Italska sigilata; Consp. 6.2; krožnik; odlomek enostavnega ustja
in zaobljenega ostenja s stopnico; F ITS Padana/Tardopadana;
št. odl. 2.

1206 SE 4527; kv. G42; obd. 1309b; inv. št. PMC R 27637
Italska kuhinjska keramika; Goudineau 28–30; pekač; odlomek
enostavnega ustja in ostenja; F IKK1pr; b. rdečkasto rjava; na
notranji površini rdeč premaz; v. 2,8 cm; pr. u. 16,8 cm; št. odl. 1.

1207 SE 4480; kv. G40,41; obd. 1554; inv. št. PMC R 27853
Italska sigilata; Consp. 27.2; cilindrična skodelica; odlomek
ustja in ostenja s profilacijo na zunanji površini; F ITS Aretina A;
pr. u. 9 cm; št. odl. 2.

1208 SE 4480; kv. G40,41; obd. 1553c
Italska keramika tankih sten; Ricci 2/242 = Marabini LXIV;
dvoročajna skodelica; odlomka ostenja z ostrim prelomom in
nastavkom za ročaj; v spodnjem delu trupa koleščkanje; na
prelomu žlebovi; F KTS 11 (Mgdb E); b. siva; zelo temno siv do
črn premaz; v. 2,8 cm; pr. 7,9 cm; št. odl. 2.

1209 SE 4480; kv. G40,41; obd. 1553b
Lokalna keramika tankih sten; skodelica; odlomek dna in oste-
nja; F N 3.2; zelo zaglajena zunanji površini; b. siva; v. 2,1 cm;
pr. d. 4 cm; št. odl. 1.

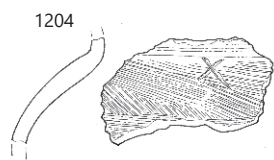
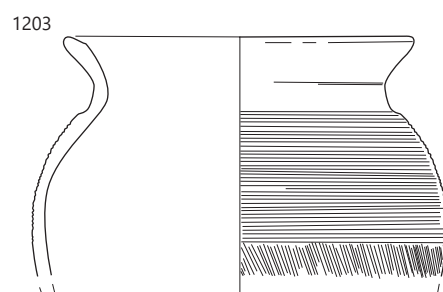
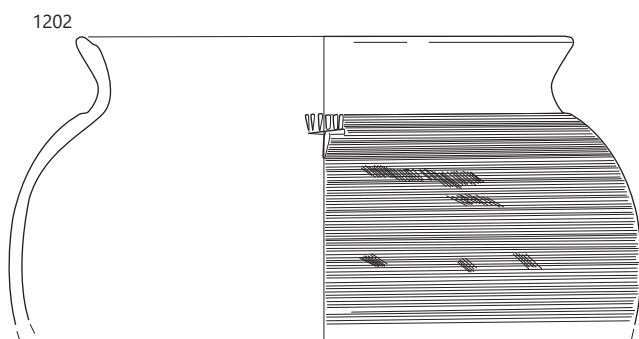
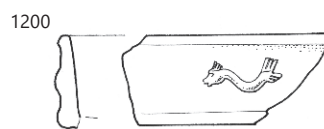
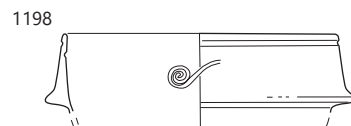
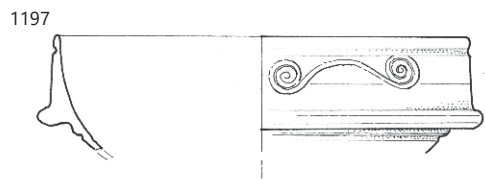

1197–1200, 1202, 1203 SE 4526, 1204 SE 4523, 1205–1206 SE 4527, 1207 SE 4480, 1208–1209 SE 4480; 1202–1204, 1206
merilo 1 : 3, ostalo merilo 1 : 2.

1210 SE 4480; kv. G40,41; obd. 1553a

Lokalna keramika tankih sten; Ce VI.1.4 (Mgdb 84); skodelica; odlomek profiliranega ustja in ostenja; koleščkanje na zunanji površini; F N 3.2; b. sivorjava; bp. temno siva; brez premaza; v. 2,9 cm; pr. u. 8,9 cm; št. odl. 1.

1211 SE 4480; kv. G40,41; obd. 1552; inv. št. PMC R 27852

Italaska kuhinjska keramika; Goudineau 18/Di Giovanni 2412; pokrov; odlomek izvihanega ustja in ostenja; F IKK1b; b. rjava; pr. u. 28 cm; št. odl. 1.

1212 SE 4486; kv. G42; obd. 2168; inv. št. PMC R 28373

Italaska sigilata; Consp. 6, 19 ali 21; krožnik; odlomek stopničaste ostenja; F ITS Tardopadana; š. 4,2 cm; št. odl. 2.

1213 SE 4468; kv. F42; obd. 1237; inv. št. PMC R 27597

Svetla namizna keramika; odlomki dvoročajnih vrčev Ce IV.1.4 in finih bikoničnih loncev Ce I.7; F N 1.1; št. odl. 114; 1821 g.

1214 SE 4468; kv. F42; obd. 1236; inv. št. PMC R 27245

Svetla namizna keramika; Ce VIII.1.2; kadilnica; odlomki ustja in ostenja z odtisi prstov plastično preoblikovanim vodoravnim rebrom in ustjem; F N 1.1; gladka–zglajena površina; na notranji strani mestoma ožgana; b. v jedru svetlo siva, ob robovih zamolklo oranžna, bzp. blede oranžna, bnp. blede rjavorumena; v. 9,2 cm; pr. u. 21,3 cm; št. odl. 2; 132 g; analogija: Krajšek 2015, 215–216, št. 211.

1215 SE 4466; kv. G43; obd. 1545; inv. št. PMC R 29656

Amfora Dr. 6B (klasična); odlomek čašastega ustja in ostenja z ročaji; na ustju žig CRISPINILAE, AE v ligaturi, v spodnji vrstici viden še en N; v okvirju oblike tabula ansata ali slabo odtisnjen oz. podvojen žig (ohr. d. 4 cm, š. 1,6 cm); F A4; b. oranžna; v. 6,4 cm; pr. u. 14,4 cm; št. odl. 1.



1216 SE 4581; kv. F42; obd. 2303; inv. št. PMC R 28490

Italaska sigilata; krožnik; odlomek dna s peresnim okrasom; F ITS Tardopadana; dl. 4,2 cm; št. odl. 1.

Med parcelama S2 in S3

1217 SE 6557; kv. JK45,46; obd. 4964

Italaska sigilata; Consp. 34.1; skodelica; odlomek ustja in ostenja z apliko leva; F ITS Tardopadana; v. 2,5 cm; št. odl. 1.

1218 SE 6557; kv. JK45,46; obd. 4963

Svetla namizna keramika; Ce I.8.1; pokalna posoda; odlomka ustja, ostenja in dna; F N 1.1; b. svetlo rumenkasto rdeča; pr. u. 9,8 cm; pr. d. 8,6 cm; št. odl. 5; 21 g.

1219 SE 6577; kv. J45; obd. 4671; inv. št. PMC R 29600

Italaska sigilata; Consp. 34; skodelica z rebrom; odlomek ustja, ostenja in prstanastega dna; aplika gledališke maske s kratkimi lasmi; žig LMV (OCK 1085.16) na notranji površini dna, ipp dextra (okvir tip 602, vel. 0,8 × 0,1 cm); grafit na zunanji površini dna XVX; F ITS Tardopadana; v. 3,5 cm; pr. u. 7,5 cm; pr. d. 3,2 cm; št. odl. 1; žig: L. MAG() VIR () (OCK 1085); datacija: OCK: 40–120+.

1220 SE 6577; kv. J45; obd. 4672

Italaska sigilata; Consp. 34; skodelica z rebrom; odlomek ostenja; aplika rozete; F ITS Tardopadana E; v. 2,5 cm; pr. 9 cm; št. odl. 1.

1221 SE 6586; kv. J46; PN 4237; obd. K-1492; inv. št. PMC R 26464

Okrogla aplika ali gumb brez okrasa; trn klinaste oblike; bron; dl. 2,1 cm; v. 1,6 cm; št. odl. 1.



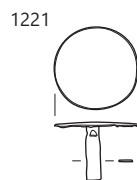
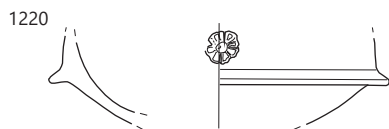
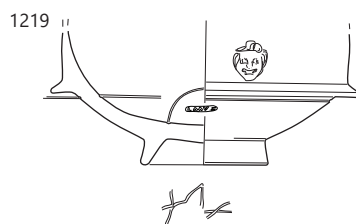
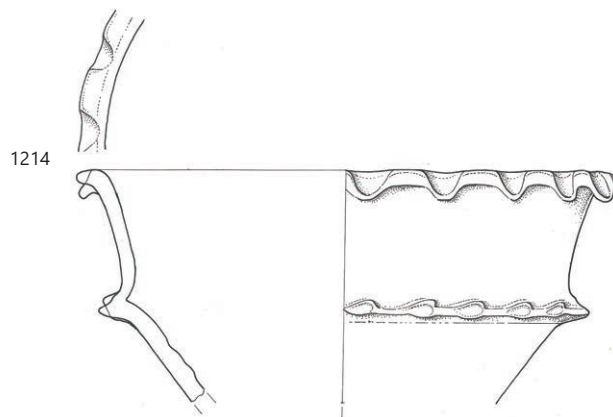
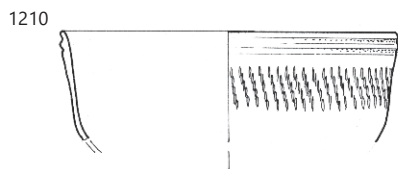

∴ 1210 SE 4480, 1214–1215 SE 4468, 1219–1220 SE 6577, 1221 SE 6586; 1219–1221 merilo 1 : 2, ostalo merilo 1 : 3.

Parcela S3

1222 SE 6840; kv. H,149; obd. 4481

Amfora Dr. 6B (cesarska); odlomek lijakastega ustja; F A4; b. svetlo rdeča; pr. u. 12,5 cm; št. odl. 1.

1223 SE 6840; kv. H50; PN 4288; obd. 790/11; inv. št. PMC R 27336

Talilni lonček; cel; ovalen trup, okrogel presek; v. 12,2 cm; pr. 7,8 cm; pr. u. 5,5 cm; št. odl. 1; 524 g.

1224 SE 6840; kv. H50; PN 4288; obd. 790/15; inv. št. PMC R 27337

Talilni lonček; cel; ovalen trup, okrogel presek; v. 12,7 cm; pr. 8 cm; pr. u. 6 cm; št. odl. 1; 524 g.



1225 SE 6840; kv. H48; PN 4263; obd. 790/8; inv. št. PMC R 27338

Talilni lonček, cel; v. 11,7 cm; pr. 8 cm; pr. u. 6 cm; št. odl. 1; 521 g.

1226 SE 6964; kv. H50; PN 4283; obd. 3411; inv. št. PMC R 29594

Italska sigilata; Consp. B 3.19; polkrožna skodelica; odlomek ostenja in prstanastega dna; na notranji površini dna žig C.T.S. (OCK 2028.10), okvir ipp (tip 603 ali 606; d. 1,5 cm; š. 0,4 cm), na zunanji površini dna grafit X (d. 2 cm; š. 2 cm); F ITS Tardopadana (morda A2); v. 1,5 cm; pr. d. 3,9 cm; št. odl. 1; analogija: verjetno Consp. 34; žig: C. T() SVC() (OCK 2028); datacija: OCK: 30–80.



1227 SE 6834; kv. H48; PN 4264; obd. K-1674; inv. št. PMC R 26642

Ataša krožne oblike s predrtino na sredini in z nastavkom za pokrovček; bron; dl. 2,5 cm; š. 1,7 cm; v. 1,1 cm; št. odl. 1.



1228 SE 6663; kv. H48; PN 4252; inv. št. PMC R 29801

Odlomek brade masivnega ključa; bron; dl. 3,1 cm; v. 2,2 cm; št. odl. 1; 32,5 g; analogija: Deimel 1987, T. 38.



1229 SE 8007; kv. H49; PN 4287; obd. 790/9; inv. št. PMC R 27340

Talilni lonček; ovalen trup, okrogel presek; cel; v. 12,4 cm; pr. 8,2 cm; pr. u. 8 cm; št. odl. 1; 571 g.



1230 SE 8148; kv. J-K49; obd. 4367

Italska sigilata; Padana B nedoločljivo; krožnik; odlomki dna; F ITS Padana B; b. roza; mat rdeč premaz; š. 4,7 cm; št. odl. 5; 41 g.

Parcela S4

1231 SE 6740; kv. I52; obd. 4480

Italska sigilata; Consp. 39–41; krožnik; odlomek nizke prstanaste nogice, dna in ostenja; F ITS Tardopadana; pr. d. 8,8 cm; št. odl. 1; 46 g.

1232 SE 6740; kv. I52; obd. 4479

Groba kuhinjska keramika; Ce II.4; trinožnik; odlomek noge; na zunanji površini vodoravno glavničenje in vrezan lončarski znak v obliki smrekove vejice; F GK 1.2; dl. 10,5 cm; v. 7,2 cm; št. odl. 1

1233 SE 6746; kv. I52; obd. 4692

Amfora Aquincum 78; odlomek lijakastega ustja; b. bledo rumena; pr. u. 10,5 cm; št. odl. 1.

Med parcelama S4 in S5

1234 SE 8425; kv. K,L52; obd. 5

Rodoška cesarska amfora Camulodunum 184; odlomek ročaja, okroglega preseka, in ostenja; b. svetlo rdeča; bzp. roza sloj; š. ročaja 3 cm; št. odl. 1.

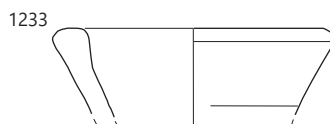
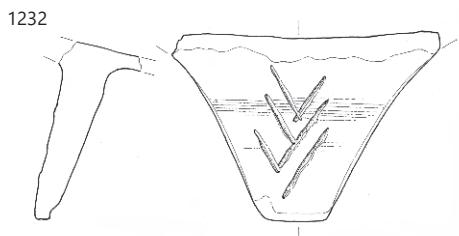
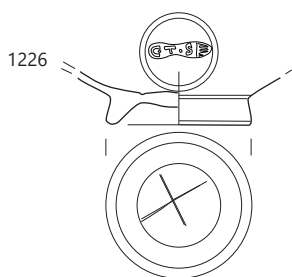
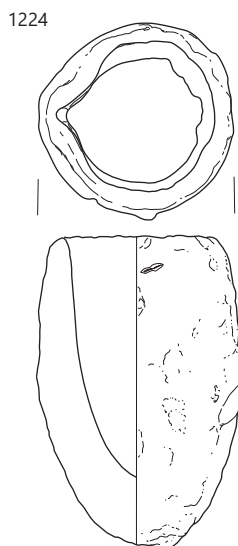
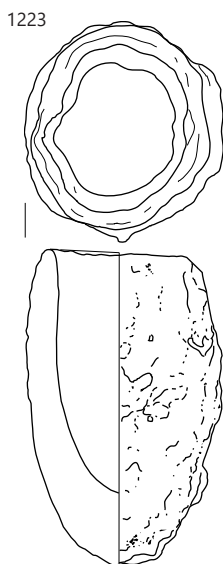
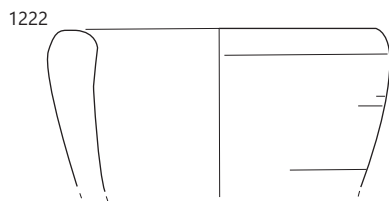

1222–1225 SE 6840, 1226 SE 6964, 1227 SE 6834, 1229 SE 8007, 1232 SE 6740, 1233 SE 6746; 1226, 1227 merilo 1 : 2, ostalo merilo 1 : 3.

Podfaza 2c

Parcela S1

Svetišče II

1235 SE 4220; kv. H34; PN 2362

Odlomek žebnja; železo; št. odl. 1.

1236 SE 4220; kv. H34; PN 2380; obd. S-1008; inv. št. PMC R 27200

ustje in odl. ostenja lonca; poročilo: globoka skleda z ravnim ustjem/PN 2380 in več nedoločenih odlomkov. tip Lazar 7.2.4; žara, odlomki horizontalno izvihanega ustja (ovalnega preseka), dna z ного in ostenja posode iz zelenkastega prozornega pihanega stekla; v. 4,2 cm; pr. u. 14,2 cm; pr. d. 6,6 cm; št. odl. 7; 201 g.

1237 SE 4220; kv. H34; PN 2377; obd. 1724; inv. št. PMC R 26793

Italska sigilata; Consp. 27.1; cilindrična skodelica z žigom AGATHO (OCK 54.6 ali 8), ne vidi se, ali sta TH v ligaturi ali je brez H, okvir ippd (tip 603, vel. 1,5 × 0,4 cm); F ITS Padana B; v. 5 cm; pr. u. 9,5 cm; pr. d. 5,4 cm; št. odl. 7; datacija: oblika: tiberijsko–neronsko, žig OCK: 15 pr. n. št.–50 n. št./ta žig po letu 10/15.



1238 SE 4220; kv. H34; PN 2363; obd. 1717; inv. št. PMC R 27957

Italska sigilata; Consp. 34.1.2; polkrožna skodelica z ovratnikom; skoraj cela; na notranji površini dna žig ippd M.S.FES (OCK 1756.1), okvir ippd (tip 612, d. 1,6 cm, š. 0,4 cm), S slabo odtisnjen; F ITS Padana B; oluščen in spran premaz; v. 6,2 cm; pr. u. 11 cm; pr. d. 5,2 cm; št. odl. 3; 84 g; žig: M. S() FES(TVS ?) (OCK 1756); datacija: oblika 15–50+; žig OCK: 30+.

1239 SE 4220; kv. H34; PN 2365; obd. 1721; inv. št. PMC R 29622

Italska sigilata; Consp. 34.1; polkrožna skodelica z ovratnikom, žig ipp ALB(A)NE, AN verjetno v ligaturi (OCK 61, ni prave variante žiga, črke po varianti 5, oblika okvirja po varianti 7, okvir 612 1.4 × 0,5 cm); F ITS Padana B; v. 4 cm; pr. u. 5,5 cm; pr. d. 4,2 cm; št. odl. 18; analogija: Conspectus 1990, Consp. 34.1.3; žig: ALBANVS (2) (OCK 61); datacija: žig 1. pol. 1. stoletja, po letu 15.

1240 SE 4220; kv. H34; PN 2379; obd. 1718; inv. št. PMC R 27958

Italska keramika tankih sten; Mgdb 127/135; trebušast kozarec; odlomka ustja z ostenjem in spodnjega dela; profilirano ustje s kratkim vratom, ravno dno; peskanje na celotni zunanji površini; prežgano (morda fabr. G), zelo fino prečiščena, redki fini beli delci in redki zelo fini lističi sljude; b. rdečkasto rumena do siva; na notranji površini temno rjav, na zunanji površini črn premaz; v. 7,5 cm; pr. u. 7 cm; pr. d. 3,8 cm; št. odl. 3.

1241 SE 4220; kv. H34; PN 2364; obd. 1735a; inv. št. PMC R 27991

Glazirana keramika tankih sten; Ricci 2/389; dvoročajni kantharos; poudarjeno ustje s kaneluro, trebušast trup, profilirana noga; barbotinski okras linija bunčic na vrhu friza, veje z vodnimi listi in grozdom iz bunčic na sredini friza na obeh straneh med ročajema; F KTS GLZ; b. roza (7.5YR 8/4); srednje ohranjena bleščeča svinčena glazura; močno sprana; na spodnjih dveh tretjinah zunanje površine zelene barve; na zunanji površini ustja in notranja površina rumenkasto zelena do rumenorjava glazura; v. 8 cm; pr. u. 9,8 cm; OHU 45 %; pr. d. 5,4 cm; OHD 10 %; št. odl. 28; analogija: cfr. Petru 1972, gr. 1420; T. 1: 80.

1242 SE 4220; kv. H34; PN 2378; obd. 1731; inv. št. PMC R 27984

Italska sigilata; Consp. 34.1; polkrožna skodelica z ovratnikom, žig ipp HESICI (OCK 942.1, okvir tip 608, 1,6 × 0,3 cm); F ITS Padana B; v. 5,5 cm; pr. u. 10,9 cm; pr. d. 5,5 cm; št. odl. 1; analogija: Conspectus 1990, Consp. 34.1.2; OCK 942, str. 249; Zabechlicky–Scheffenegger 1998, 203, 228, na Štalenski gori šele od leta 30 dalje; datacija: oblika: 15–50+ do sredine 2. stoletja, žig: od 30 dalje.



1243 SE 4220; kv. H34; PN 2358; obd. 1732

Italska sigilata; Consp. 34.1; cela polkrožna skodelica z ovratnikom, na notranji površini dna slabo berljiv žig MO?? (MODA ali MOS ali MOSL), okvir ippd (tip 602 ali 603, vel. 1,65 × 0,5 cm); 4 aplike rozet na zgornjem obodu; položena na ustje kuhinjskega lonca PN 2359/obd. 1728; F ITS Aretina A; b. vijoličastordeča; dobro ohranjen bleščeč rdeč premaz po celotni površini; v. 3,9 cm; pr. u. 7 cm; OHU 100 %; pr. d. 3,5 cm; OHD 10 %; št. odl. 2; 42 g; analogija: Consp. 1990, 112; Schindler Kaudelka, Fastner, Gruber 2001, 128–129, 143; neznan žig – predloge določila Susanne Zabechlicky–Scheffenegger (zahvala); žig: MODA ali MOS (ni v OCK); datacija: oblika: tiberijsko–neronsko/15–50+.



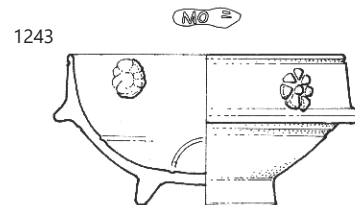
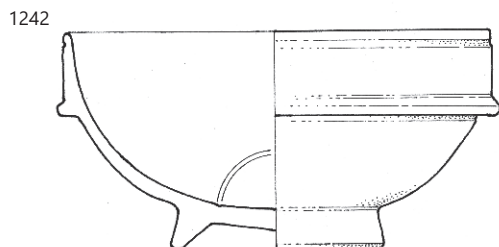
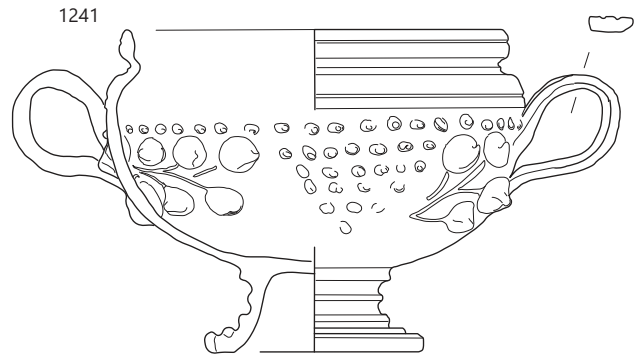
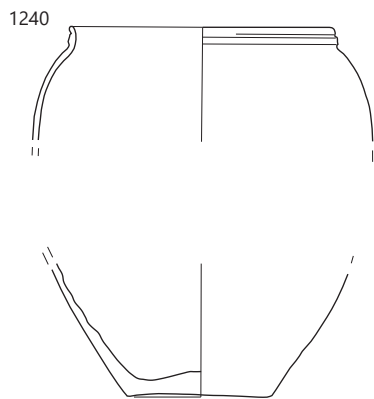
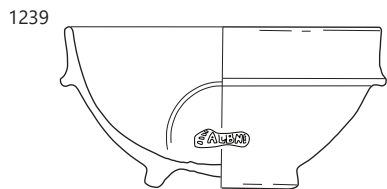
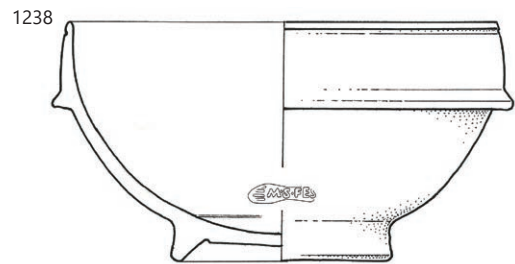
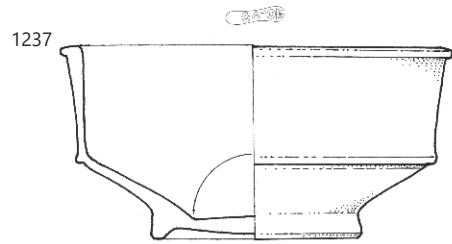
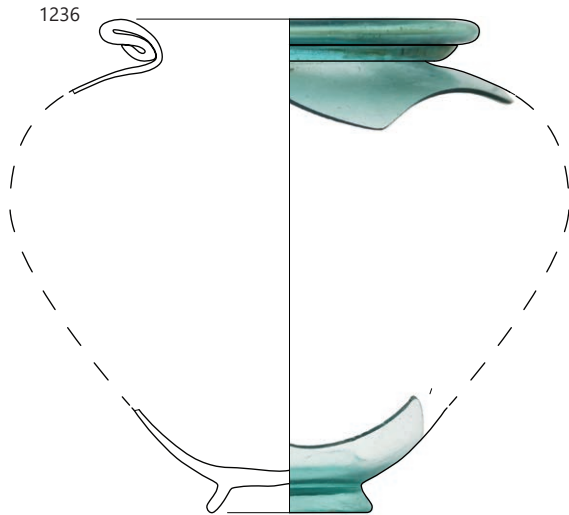

1244 SE 4220; kv. H34; PN 2381; obd. 1716; inv. št. PMC R 27985

Svetla namizna keramika; Ce IV.1.1; enoročajni vrč s pokončnim ustjem; ohranjen v celoti; pokončno nizko, rahlo navzven nagnjeno ustje, ozek vrat, trakast ročaj z dvema žlebovoma, kroglasta, rahlo potlačena oblika trupa; nizka prstanasta noga; dve široki kaneluri na ramenu; F N 1.1; redki do zmerni vključki, drobna zrnca; gladka površina; b. rdečkasto rumena (7.5YR 7/6); v. 23,2 cm; pr. u. 6,5 cm; OHU 100 %; pr. d. 7,5 cm; OHD 10 %; š. ročaja 3 cm; št. odl. 63.



1245 SE 4220; kv. H34; PN 2356; obd. 1727; inv. št. PMC R 27988

Italska sigilata; Consp. 21.3; skoraj cel krožnik z žigom na notranji površini dna ipp SECVN (OCK 1842.17); okvir ipp (tip 611, vel. 1,4 × 0,6 cm); F ITS Padana B; b. rdečkasto rumena 5YR 7/6; srednje ohranjen rdeč (2.5YR 4/8) premaz, spran in lisast, nepopolno prekrit spodnji del dna; v. 4,7 cm; pr. u. 17 cm; OHU 50 %; pr. d. 8 cm; OHD 10 %; št. odl. 3; žig: SECVNDVS (5) (OCK 1842); datacija: oblika od 30–neronsko v padski sigilati B; do konca 1. stoletja/trajansko obdobje ali začetek 2. stoletja v poznopadski sigilati (TSTP), žig 15/20–50 (sredina 1. stoletja).



1246 SE 4220; kv. H34; PN 2385; obd. 1720; inv. št. PMC R 27983

Svetla namizna keramika; Ce IV.1.1; enoročajni vrč s pokončnim ustjem; ohranjen v celoti; pokončno nizko ustje, ozek vrat, trakast ročaj z dvema žlebovoma, kroglasta, rahlo potlačena oblika trupa; nizka prstanasta noga; dve široki kaneluri na ramenu; F N 1.1; redki do zmerni vključki, predvsem na spodnjem delu trupa, drobna zrnca; gladka površina, vidne sledi lončarskega kolesa na zunanji površini kot rahle kanelure na spodnjem delu trupa; b. rdečkasto rumena (5YR 7/6 do 7.5YR 7/6); v.

21,2 cm; pr. u. 5,8 cm; OHU 100 %; pr. d. 7,7 cm; OHD 10 %; š. ročaja 3 cm; št. odl. 14.

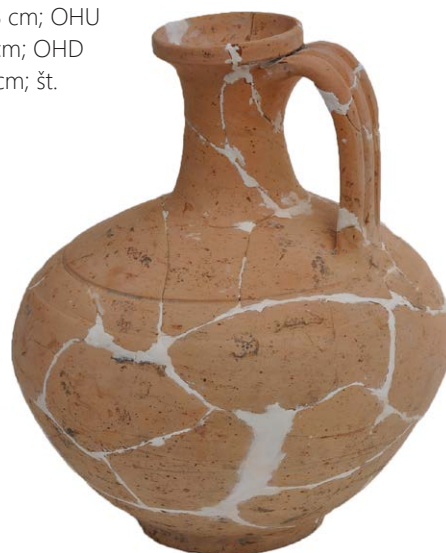

1247 SE 4220; kv. H34; PN 2355; obd. 1719; inv. št. PMC R 26797

Italska sigilata; Consp. 6.2; odlomki ustja in ostenja krožnika; del krožnika PN 2340/obd. 1707/SE 2455; F ITS Padana B; št. odl. 4; 32 g; žig: SERTORIVS (Padski ni v ock), verjetno L. SERT. CR; datacija: oblika: poznoavgustejsko/tiberijsko–klavdijsko, včasih do konca 1. stoletja.

1248 SE 4220; kv. H34; PN 2357; obd. 1736; inv. št. PMC R 26

Svetla namizna keramika; Ce IV.1.1.1; enoročajni vrček s trebušastim trupom, prstanastim dnom, klekastim ustjem in trakastim ročajem; ohranjen v celoti; F N 1.1; gladka površina; b. bledo oranžna; v. 13,9 cm; pr. u. 4,8 cm; pr. d. 5,5 cm; št. odl. 4; 386 g; analogija: Krajšek 2015, 208, T. 27: 148; Štalenski vrh Schindler Kaudelka 1985, T. 5: 5; datacija: 0–50.

1249 SE 4220; kv. H34; PN 2359; obd. 1728; inv. št. PMC R 27255

Svetla namizna keramika; Ce V.1.1; bikonična čaša s stožčastim narebrenim vratom, neznatno izvihanim ustjem in prstanastim dnom; ohranjena v celoti; F N 1.1; deformirana ob žganju; gladka površina; b. bledo rjava; v. 7,3 cm; pr. u. 8,6 cm; pr. d. 4,6 cm; št. odl. 2; 386 g; analogija: Krajšek 2015, 156, 210, T. 32: 165; z zelo podobno profilacijo kot črn lonec iz groba 26 na Beletovem vrtu/Knez 1992, T. 8: 6; datacija: prva do tretja četrtina 1. stoletja (na osnovi kontekstov CE–MC03).



1250 SE 4220; kv. H34; PN 2374a; inv. št. PMC R 29444

Fina latenska keramika; SLK 7; glinenka; odlomki kroglastega trupa z izrazito ostrim prelomom iz ramena v spodnji del ter prstanastega dna, dve kaneluri na ramenu; F FLK 3; b. siva; bp. temno siva; v. 12,7 cm; pr. d. 5 cm; št. odl. 7.

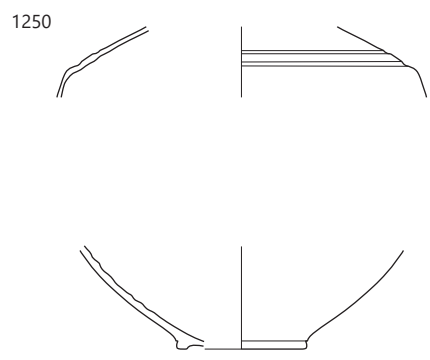
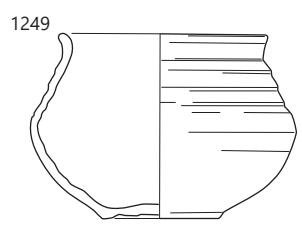
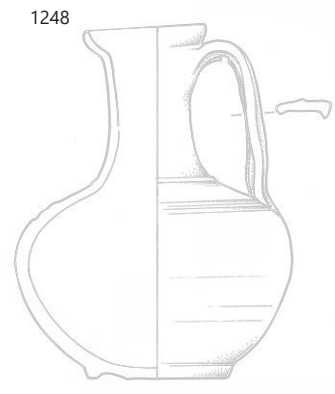
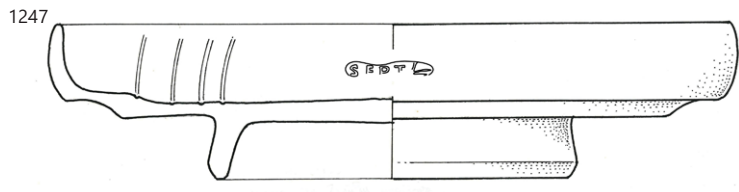
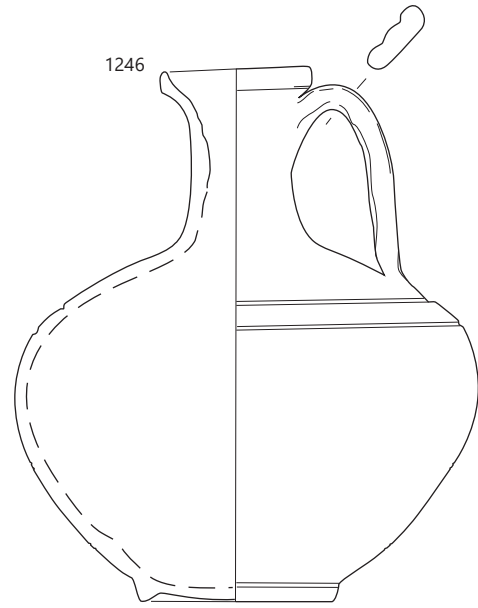
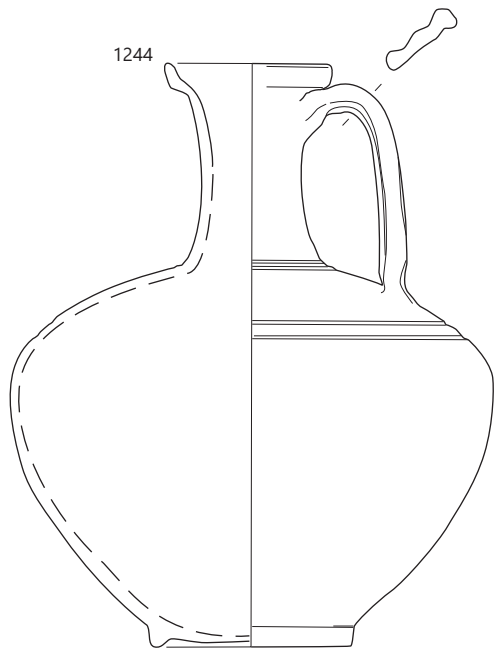
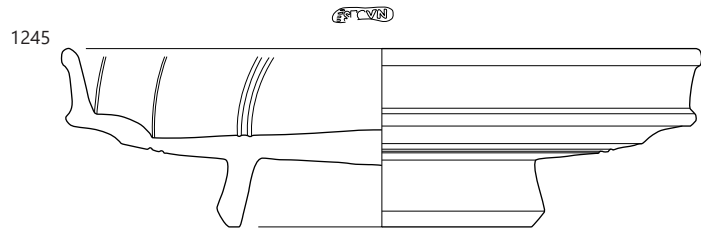

SE 4220; 1245, 1247 merilo 1: 2, ostalo merilo 1: 3.

1251 SE 4220; kv. H34; PN 2374b; inv. št. PMC R 29445
Fina latenska keramika; SLK 7; glinenka; odlomki ustja z ozkim vratom in dvema kanelurama na vratu; F FLK 3; b. siva; bp. temno siva; pr. u. 5,4 cm; št. odl. 6.

1252 SE 4220; kv. H34; PN 2376; obd. 1726; inv. št. PMC R 27321
Groba kuhinjska keramika; Ce I.2.3; jajčast lonec z narebrenim vratom in z navpičnimi pasovi vtisnjene okrasa; ohranjen v celoti; F GK 3.2; gladka in neporozna površina; b. temno siva; v. 18,2 cm; pr. u. 11,2 cm; pr. d. 8,6 cm; št. odl. 1; 1077 g; analogija: Krajšek 2015, 117, 193, T. 4: 19; datacija: (1. stoletje pr. n. št.) 1.–2. stoletje.



1253 SE 4220; kv. H34; PN 2373b; inv. št. PMC R 29446
Groba kuhinjska keramika; Ce I.2 ali I.4; lonec; odlomki ravnega dna in ostenja lonca z metličastim okrasom; F GK 1.2; b. črna, bp. temno rjava; pr. d. 9 cm; št. odl. 11; 177 g.

1254 SE 4220; kv. H34; PN 2374c; inv. št. PMC R 29447
Groba latenska keramika; GLK 12; lonček ali čaša; odlomki stožčastega vratu in ostenja, narebrenost vratu ustvarjajo vodoravni žlebovi; na zunanji površini trupa vodoravni pasovi odtisov nohtov v obliki črke C; F GK 3.2; žgana oksidacijsko ali prežgana kasneje; b. svetlo siva; št. odl. 4; analogija: predhodnica lončkov Ce V.4.2 ali loncev Ce I.2.(2).

1255 SE 2455; PN 5029; inv. št. PMC N 7350
Novec; as; Tiberius (Divus Augustus) (22–30).

1256 SE 2455; kv. H33; PN 2131; inv. št. PMC N 7462
Novec; as; Claudius I. (50–54).

1257 SE 2455; kv. H34; PN 2370
odl. posodice; poročilo: odlomek vbočenega dna iz modro zelenega stekla in del prstanastega dna posode; št. odl. 8.

1258 SE 2455; kv. H34; PN 2349; obd. 1729; inv. št. PMC R 27989
Volutna oljenka Loeschcke IB; cela; na disku v reliefu motiv delfina ali ribe; temen premaz; dl. 8,4 cm; š. 6 cm; v. 2,5 cm; št. odl. 1.



1259 SE 2455; kv. H34; PN 2342; obd. 1738; inv. št. PMC R 26795

Italska sigilata; Consp. 34.1; polkrožna skodelica z rebrom, na notranji površini dna žig ippd M.S.FES (OCK 1756.1, okvir 611); F ITS Tardopadana; b. roza (2.5YR 8/3); srednje ohranjen svetlo rdeč premaz (2.5YR 7/8) po celotni površini, močno spran, temnejše lise (10R 5/8) na zuji površini; v. 6,3 cm; pr. u. 11,2 cm; OHU 100 %; pr. d. 5,5 cm; OHD 10 %; št. odl. 1; 141 g; analogija: Consp. 1990; žig določila Susanne Zabehlicky–Scheffenegger (zahvala); žig: M. S() FES(TVS ?) (OCK 1756); datacija: oblika: Padana B: tiberijsko–neronsko; TSTP: klavdijsko–sredina 2. stoletja; žig OCK 30+.



1260 SE 2455; kv. H34; PN 2340; obd. 1707; inv. št. PMC R 26798

Italska sigilata; Consp. 6.2; krožnik; delno ohranjen, na notranji površini dna žig ipp SERT; ippd (tip 603), slabo odtisnjen žig; SERT(orius); del krožnika pobran pod PN 2355/Obd. 1719/SE 4220; F ITS Padana B; zelo kakovostna izvedba; b. rdečkasto rumena (5YR 7/6); zelo dobro ohranjen bleščeč rdeč premaz (2.5YR 4/8), notranja stran prstanastega dna ni premazana; odtisi prstov lončarja na zunanji površini prstanaste noge; v. 4,2 cm; pr. u. 17,7 cm; OHU 60 %; pr. d. 9,2 cm; OHD 8 %; št. odl. 6; 123 g; analogija: določitev žiga Susanne Zabehlicky–Scheffenegger; ni v OCK; povezava z žigom L.SERT.CR iz Lulije Concordije (Pettenò 2007, 217, št. 156); žig: SERTORIVS (Padski ni v ock), verjetno L. SERT.CR; datacija: poznoavgustejsko/tiberijsko–klavdijsko, včasih do konca 1. stoletja; žig po letu 15.

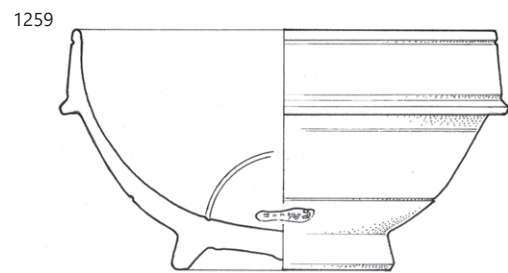
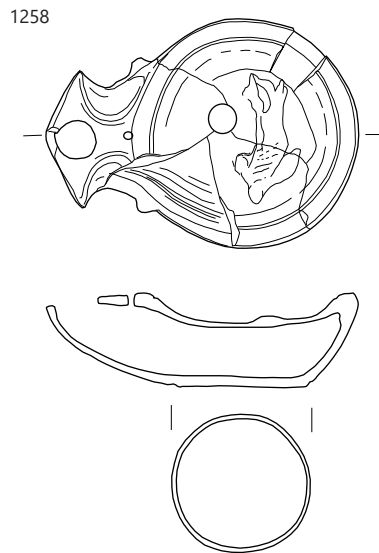
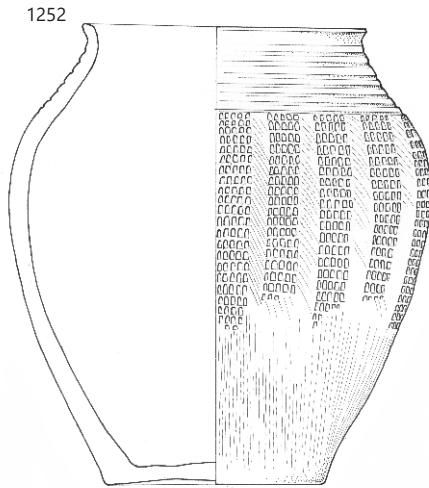
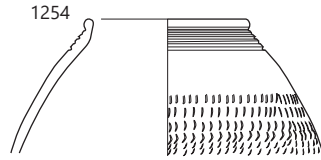
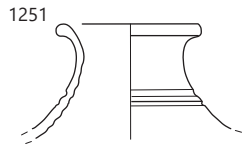

∴ 1251–1254 SE 4220, 1258–1259 SE 2455; 1251, 1254 merilo 1 : 3, ostalo merilo 1 : 2.

1261 SE 2455; kv. H33; PN 2341; obd. 1730; inv. št. PMC R 26796

Italska sigilata; Consp. 6.2; krožnik; ohranjen v celoti; na notranji površini dna žig ipp SERT; ippd (okvir tip 603, 2,3 × 0,3 cm), slabo odtisnjen žig; ista punca kakor PN 2340/obd. 1707; F ITS Padana B; b. svetlo rdeča 2.5YR 6/8; dobro ohranjen rdeč (10R 4/8), svetleč, na spodnjem delu z nekaj lisami, notranjost prstanaste noge in dna ni premazana, na zunanji strani prstanaste noge so vidni odtisi lončarjevih prstov; v. 4,3 cm; pr. u. 17 cm; OHU 65 %; pr. d. 9 cm; OHD 10 %; št. odl. 4; 229 g; analogija: Consp. 6.2.2; določitev žiga Susanne Zabehlicky–Scheffenegger; ni v OCK; povezava z žigom L.SERT. CR iz Lulije Concordije (Pettenò 2007, 217, št. 156); žig: SERTO-RIVS (Padski ni v ock), verjetno L. SERT.CR; datacija: oblika od leta 15, tiberijsko–neronsko, konec 1. stoletja), žig: nez, 15+.



1262 SE 2455; kv. H34; PN 2347a; obd. 1734; inv. št. PMC R 27257

Italska keramika tankih sten; Ce VI.1.7 (Angera 2–3); bikonična skodelica; odlomek cilindričnega ustja in ostenja, prežgan; F N 3.2; gladka (zglajena) površina; b. temno siva; v. 4,4 cm; pr. u. 9,4 cm; pr. d. 3,6 cm; št. odl. 1; analogija: Krajšek 2015, 164–165, 215, št. 204; datacija: druga in tretja četrtina 1. stoletja (na osnovi stratigrafije CE–MC03 in drugih).



1263 SE 2455; kv. H34; PN 2339; obd. 1737; inv. št. PMC R 27992

Glazirana keramika; Ricci 2/389; dvoročajni kantharos s trebušastim trupom, profilirano nogo; barbotinski okras vej z vodnimi listi (Ricci 116) in grozdom na sredini obeh frizov med ročajema; F KTS GLZ; b. roza (7.5YR 8/3); svetlo zelena bleščeča glazura na zunanji površini, rumena do rjavorumena glazura na zunanji površini ustja in notranja površina; v. 7,8 cm; pr. u. 9,2 cm; OHU 100 %; pr. d. 5,5 cm; OHD 10 %; št. odl. 1; 123 g.



1264 SE 2455; kv. H34; PN 6019; obd. 1735b; inv. št. PMC R 27991

Glazirana keramika; Ricci 2/389; odl. posode PN 2364; F KTS GLZ; št. odl. 1.

1265 SE 2455; kv. H34; PN 2343a; obd. 1708; inv. št. PMC R 27987

Svetla namizna keramika; Ce IV.1.1; enoročajni vrč s pokončnim ustjem; ohranjen v celoti; pokončno nizko ustje, ozek vrat, trakast ročaj z dvema žlebovoma, kroglasta, rahlo potlačena oblika trupa; konkavno dno; F N 1.1; redki vključki; gladka površina, vidne sledi lončarskega kolesa na zunanji površini kot rahle kanelure in manjše rebro na stiku ramena in vratu; sledi kolesa na dnu; b. roza (7.5YR 8/3); v. 15,6 cm; pr. u. 4,3 cm; OHU 100 %; pr. d. 5,8 cm; OHD 10 %; š. ročaja 2 cm; št. odl. 12.



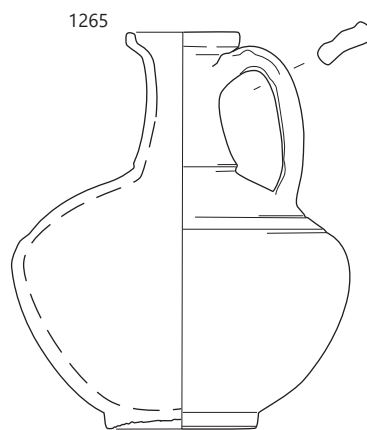
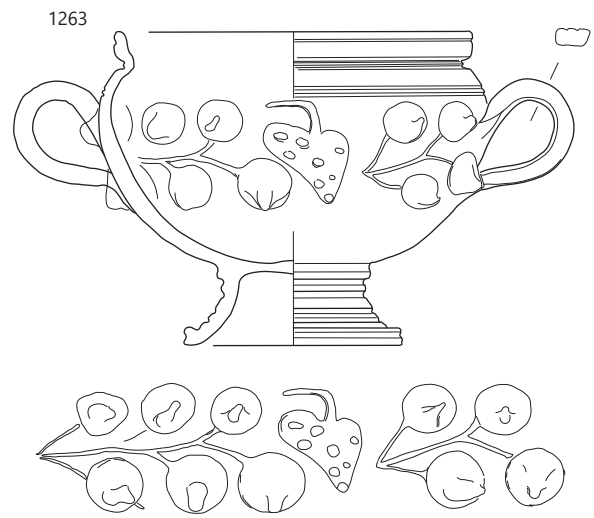
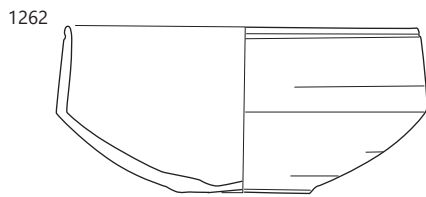
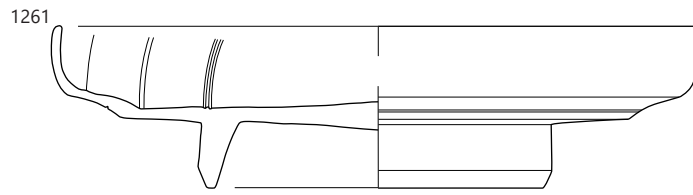

SE 2455; 1265 merilo 1: 3, ostalo merilo 1: 2.

1266 SE 2455; kv. H34; PN 2344; obd. 1733; inv. št. PMC R 27986

Svetla namizna keramika; Ce IV.1.1; enoročajni vrček; razbita skoraj cela posoda; pokončno, rahlo navzven nagnjeno ustje, ozek dokaj pokončen vrat, trakast ročaj z dvema žlebovoma, bikonična oblika trupa, rame potlačeno; nizka prstanasta noga; F N 1.1; gladka površina; redki vključki; vidne sledi lončarskega kolesa na zunanji površini kot rahle kanelure, predvsem pri dnu; b. roza (7.5YR 8/4); v. 15,3 cm; pr. u. 4,4 cm; OHU 100 %; pr. d. 4,7 cm; OHD 10 %; š. ročaja 2 cm; št. odl. 1; 258 g.



1267 SE 2927; kv. H34; obd. 1598; inv. št. PMC R 27883
Italska keramika tankih sten; skodelica ali kozarec s hruškastim spodnjim delom in cilindričnim zgornjim delom trupa; odlomek ustja in ostenja; na zunanji površini pas koleščkanja na zgornjem in spodnjem delu; bunčice barbotina na ramenu; F KTS 11 (Mgdb E); b. modrikasto siva; mat zelo temno siv premaz; v. 4,5 cm; pr. u. 7 cm; št. odl. 1; analogija: Plesničar Gec 1977, T. 1/75, 77.

1268 SE 4347; kv. H,I 34,35; obd. 1037; inv. št. PMC R 27432
Svetla namizna keramika; Ce VIII.1; kadičnica; odlomek plastično preoblikovanega ustja z odtisi prstov in ostenja; F N 1.1; b. roza; rdeč premaz; v. 11,4 cm; pr. u. 11,2 cm; št. odl. 1.

1269 SE 4272; kv. H-I34-35 sever; obd. S165; inv. št. PMC R 24289
Vboklo dno posode; steklo; vel. 4 cm.

1270 SE 4272; kv. H35; obd. S389; inv. št. PMC R 24533
Del ostenja posode z okrasom dveh reber izhajajočih iz bunčice; steklo; vel. 2,6 × 3,4 cm.

1271 SE 4272; kv. H35; obd. S407; inv. št. PMC R 24551
Del trakastega ročaja posode steklo; vel. 3,5 × 3,3 cm.

1272 SE 4272; kv. H,I35; obd. 1800; inv. št. PMC R 28049
Pečatna oljenka Loeschcke Xa; odlomek ramena, diska, noska in ostenja; F O2 (Modena); b. rdeča; dl. 7,8 cm; š. 3 cm; št. odl. 2.

1273 SE 4272; kv. H,I34,35; obd. 1209; inv. št. PMC R 27570
Italska sigilata; Consp. 39; krožnik; odlomek zapognjenega ustja z vodnimi listi v barbotinu; F ITS Tardoitalica; dl. 6,2 cm; št. odl. 1.

1274 SE 4272; kv. H,I35; obd. 1801; inv. št. PMC R 28
Italska sigilata; Consp. 39; krožnik; odlomki zapognjenega ustja in ostenja; lilija in bršljan z vejico v barbotinu; žleb na notranji površini pod ustjem; F ITS Tardopadana; pr. u. 29 cm; št. odl. 4

1275 SE 4272; kv. –; obd. 2267; inv. št. PMC R 28451
Italska sigilata; Consp. 39; krožnik; odlomek zapognjenega ustja; bunčice v grozdu z vitico v barbotinu; F ITS Tardopadana E; pr. u. 24 cm; št. odl. 1.

1276 SE 4272; kv. –; obd. 2261; inv. št. PMC R 28446
Italska kuhinjska keramika; Goudineau 13–15, 28–30; pekač; odlomek ostenja; F IKK1pr; š. 3,1 cm; št. odl. 1.

1277 SE 4272; kv. H,I34,35; obd. 942; inv. št. PMC R 29321
Italska kuhinjska keramika; Goudineau 13–15, 28–30; pekač; odlomek ravnega dna; F IKK1pr; dl. 5,2 cm; št. odl. 1.

1278 SE 4272; kv. –; obd. 2266; inv. št. PMC R 28450
Groba kuhinjska keramika; Ce I.4.2.2; lonec; odlomek izvihanega ustja in jajčastega trupa; poševno metličenje na zunanji površini; lončarski znak X; F GK 1.2; pr. u. 24,8 cm; št. odl. 1.

1279 SE 4272; kv. H,I34,35; obd. 1208; inv. št. PMC R 27569
Pokrovček za amforo PA3; ploščat disk; odlomek; izdelan v kalupu; b. roza, bp. bež; dl. 3,5 cm; š. 6,2 cm; db. 0,8 cm; št. odl. 1.

1280 SE 4182; kv. H35; PN 2329
Žebelj; železo; št. odl. 1.

1281 SE 4024; kv. G,H34; obd. 1047b; inv. št. PMC R 27440
Italska sigilata; Consp. 43; skodelica; odlomek zapognjenega ustja z bunčicami grozda v barbotinu; F ITS Tardopadana; dl. 2,3 cm; št. odl. 1; datacija: 50–150.

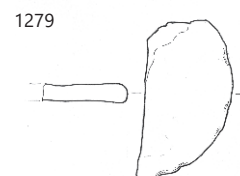
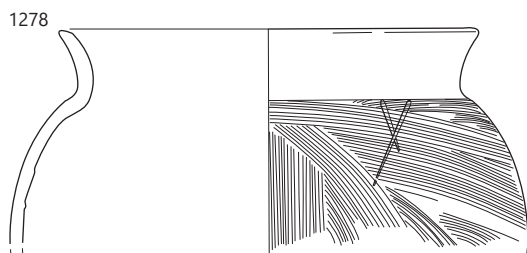
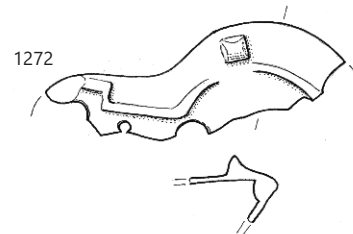
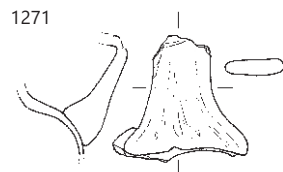
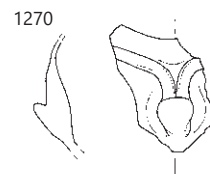
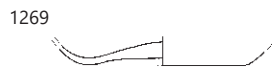
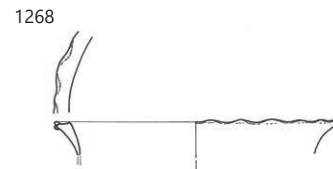
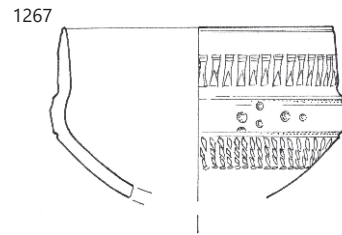
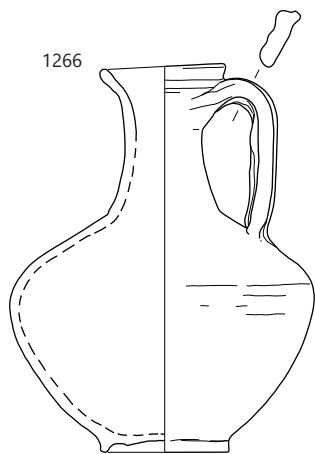

1266 SE 2455, 1267 SE 2927, 1268 SE 4347, 1269–1279 SE 4272; 1265–1266, 1268, 1278–1279 merilo 1 : 3, ostalo merilo 1 : 2.

1282 SE 4024; kv. G,H34; obd. 1047a; inv. št. PMC R 27439
Italska kuhinjska keramika; Goudineau 28–30; pekač; odlomek enostavnega ustja in ostenja; F IKK1pr; v. 3,7 cm; pr. u. 22,7 cm; št. odl. 1.

1283 SE 4024; kv. H33,34; obd. 2268a; inv. št. PMC R 28452
Italska kuhinjska keramika; Goudineau 28–30; pekač; odlomek enostavnega ustja, ostenja in ravnega dna; F IKK1pr; š. 4,6 cm; v. 3,5 cm; št. odl. 1.

1284 SE 4024; kv. H33,34; obd. 2268b; inv. št. PMC R 28453
Groba kuhinjska keramika; Ce I.2.3; lonec; odlomek ustja, narebrenega stožčastega vratu in bolj kroglastega trupa; na trupu navpično metličenje in nad njim vertikalni nizi vtisov, vmes vtisi v črtkani liniji V-oblike; F GK 1.2; groba izdelava; b. črna; bp. zelo temno rjava; pr. u. 12,4 cm; št. odl. 1.

1285 SE 4300; kv. G,H34; obd. 2170; inv. št. PMC R 28376
Italska sigilata; Consp. 39; krožnik; odlomek zapognjenega ustja; F ITS Tardopadana E; pr. u. 27 cm; št. odl. 1.

1286 SE 4300; kv. G34; obd. 2294; inv. št. PMC R 28482
Italska kuhinjska keramika; Goudineau 13–15, 28–30; pekač; odlomek ravnega dna in ostenja; F IKK1pr; dl. 5,1 cm; št. odl. 1.

Svetišče I

1287 SE 4387; kv. I–J38; obd. S340; inv. št. PMC R 24484
Del ostenja čaše s horizontalnim rebrom, dekolirano steklo, vel. 2,5 × 2,5 cm.

1288 SE 4387; kv. –; obd. 1079
O volutne; oljenka: 8 odlomkov volutne oljenke – del obd. 1075 star lom; št. odl. 5.

1289 SE 4387; kv. I,J38; obd. 1075, 1079; inv. št. PMC R 27463
Reliefna oljenka Loeschcke I–VIII; odlomki diska, dna in ostenja; del nog v reliefu; rame IVb; b. roza; rdeč premaz; š. 4,5 cm; št. odl. 8.

1290 SE 4387; kv. I,J38; obd. 1074a; inv. št. PMC R 27460
Italska sigilata; Consp. 20,4; krožnik; odlomek ustja in ostenja; F ITS Tardopadana; š. 2,8 cm; št. odl. 1.

1291 SE 4387; kv. I,J37,38; obd. 1566
Italska sigilata; Consp. 40/42/44; krožnik; odlomek vodoravnega ustja; lilija v barbotinu; F ITS Tardopadana; dl. 3,4 cm; št. odl. 1.



1292 SE 4387; kv. I,J38; obd. 1074b; inv. št. PMC R 27461
Galska sigilata; krožnik; odlomek ostenja s prelomom; F GTS La Graufensénque; š. 1,9 cm; št. odl. 1; analogija: Drag. 15–18; datacija: 15–125.

1293 SE 4387; kv. I,J38; obd. 1074c; inv. št. PMC R 27462
Italska keramika tankih sten; skodelica; odlomek ostenja; F KTS 11 (Mgdb E); š. 3,6 cm; št. odl. 1.

1294 SE 4404; kv. G37; obd. 1376; inv. št. PMC R 27714
Amfora Dr. 28 et similis; odlomek prstanastega in ostenja, amfore ali vrča; b. rdečkasto rumena; pr. d. 14 cm; št. odl. 1.

1295 SE 4447; kv. I38; PN 2438; inv. št. PMC N 7441
Novec; as; Claudius I. (41–54).

1296 SE 4447; kv. I,J37,38; obd. 2163b; inv. št. PMC R 28369
Južnopanonska keramika tankih sten; skodelica; odlomek dna in ostenja; F KTS 16 (južnopanonska); b. blede rjava; lisast na zunanji površini, rjavkasto rdeč do črn premaz; pr. d. 3 cm; št. odl. 2.

1297 SE 4447; kv. I,J37,38; obd. 2164; inv. št. PMC R 28370
Groba latenska keramika; GLK 4; lonec; odlomka mandljastega ustja; F GK 3.2; b. zelo temno siva; pr. u. 16 cm; št. odl. 2.

1298 SE 4450; kv. I36; PN 2439; obd. K-1032; inv. št. PMC R 26277
Aplika; okrogle oblike; rahlo polkrožno izbočena; z večjo centralno predrtino; bron; dl. 3,1 cm; db. 0,1 cm; št. odl. 1.



1299 SE 4454; kv. H36; PN 2443; inv. št. PMC N 9444
Novec; as; Tiberius (Divus Augustus) (po 22).

1300 SE 4628; kv. H39; obd. 1524
Svetla keramika s premazom; Ce II.2.2.7 (PTS Ritt. 12); melnica ali skleda z ovratnikom; odlomek vodoravnega ustja z notranjim robom in ostenja; dva žleba na zunanjem robu ovratnika; F N 2.1; prežgano; b. blede rjava; slabo ohranjen rdeč premaz; pr. u. 24 cm; št. odl. 1; datacija: druga polovica 1. stoletja.

1301 SE 2551; kv. H36; PN 2420; obd. K-1029; inv. št. PMC R 26244

Žebliček ali zakovica; ploščata okrogla glavica; zelo kratek trn; bron; š. 0,3 cm; v. 0,3 cm; št. odl. 1.

1302 SE 2551; kv. I38; obd. 2086
Vzhodna sigilata B; ES B Hayes 60; krožnik; odlomki trikotnega ustja, ostenja in ravnega dna; F ES B2; b. svetlo rdeča; oranžnordeč mat premaz; pr. u. 26 cm; OHU 30 %; pr. d. 12 cm; št. odl. 7; analogija: zgodnja varianta; datacija: 50/60–80/90.

1303 SE 2551; kv. H37; obd. 1538; inv. št. PMC R 27841
Italska keramika tankih sten; skodelica; odlomek dna in ostenja; F KTS 11 (Mgdb E); b. siva; črn premaz; pr. d. 3,8 cm; št. odl. 1.

1304 SE 2551; kv. G37; PN 2174; obd. 578; inv. št. PMC R 29012
Groba kuhinjska keramika; Ce II.4.1.1; trinožnik; odlomek uvihanega ustja in narebrenega lečastega trupa; F GK 1.2; b. črna; v. 5,6 cm; pr. u. 25 cm; št. odl. 9; 262 g.

1305 SE 2136; kv. G36; PN 2264
Odlomek igle; bron; št. odl. 1.

1306 SE 2137; kv. F37; obd. 1991; inv. št. PMC R 28226
Italska keramika tankih sten; bikonična skodelica; odlomek spodnjega dela ostenja s koleščkanjem; F KTS 11 (Mgdb E); posebna; b. rjava; sivorjav premaz; š. 3,7 cm; št. odl. 1; analogija: Angera 3.

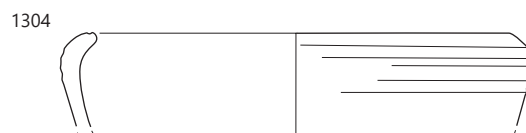
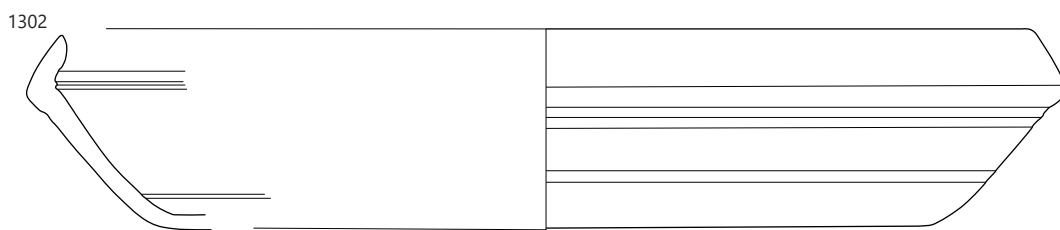
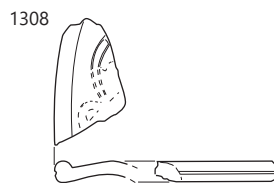
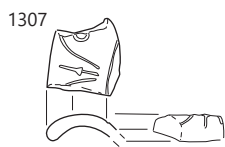
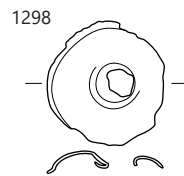
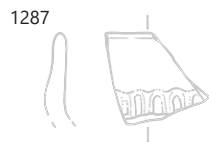
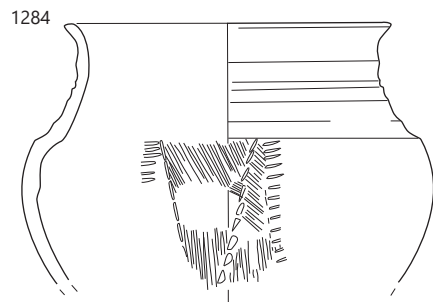

1282–1284 SE 4024, 1287 SE 4387, 1298 SE 4450, 1301, 1302, 1304 SE 2551, 1307–1308 SE 2146; 1287, 1302 merilo 1: 2,
1301 merilo 1: 1, ostalo merilo 1: 3.

1307 SE 2146; kv. I43; obd. 269a; inv. št. PMC R 28831
Italska sigilata; Consp. 39/43; skodelica ali krožnik; odlomek
izvihane ustja; lilija v barbotinu na ustju; F ITS Tardopadana;
dl. 3,7 cm; š. 3 cm; št. odl. 1.

1308 SE 2146; kv. I43; obd. 269b; inv. št. PMC R 28832
Italska sigilata; Consp. 41/45; skodelica ali krožnik; odlomek
vodoravnega ustja z robom; dvojna vitica v barbotinu na
ustju; F ITS Tardopadana; dl. 4,8 cm; š. 2,2 cm; št. odl. 1.

1309 SE 4535; kv. F38; obd. 1446
Vzhodna keramika/sigilata; enoro-
čajni vrč z izlivom; odlomki ustja,
vratu, kroglastega trupa in ročaja; na
ramenu grafit QVARTI (d. 3,4 cm; v.
do 1,4 cm; v. črk 0,6 cm); F prečišče-
na zelo fino zrnata keramika, trda,
zmerno gosti zelo fini lističi sljude; b.
močno oranžna; zelo spran oran-
žnordeč premaz na zunanji površini; v. 9 cm; pr. u. 6,6 cm; š.
ročaja 2,9 cm; št. odl. 6; 231 g; analogija: morda vzhodnega
izvora.



1310 SE 2826; kv. I14–15; obd. S332; inv. št. PMC R 24476
Del močno izvihane ustja, dekolirirano steklo; vel. 3 ×
0,4 cm.

1311 SE 2975; kv. F,G36,37; obd. 1124; inv. št. PMC R 29531
Reliefna oljenka Loeschcke I–VIII; odlomek diska
z reliefnim okrasom gladiatorja s ščitom in čela-
do; b. rdečkasto rumena; rjavkasto rdeč premaz;
dl. 2,7 cm; š. 2,5 cm; št. odl. 1.



1312 SE 2976; kv. G37; PN 2473; obd. K-1089; inv. št. PMC R
26907

Čolničast pasni okov tip Garbsch K a;
bron; dl. 5,4 cm; š. 0,7 cm; v. 0,8 cm;
db. 0,1 cm; št. odl. 1; analogija: Garb-
sch 1965, 102.



1313 SE 2976; kv. F38; obd. K-1682; inv. št. PMC R 26652
Zakovica ali žebliček s polkroglasto votlo glavico in z odlo-
mljenim zvitim trnom pravokotnega preseka; bron; dl. 1 cm; š.
0,9 cm; db. 0,2 cm; št. odl. 1.

1314 SE 2976; kv. F38; PN 2437
OdLomka obročka; železo; št. odl. 2.

1315 SE 2976; kv. G37; PN 2472; inv. št.
PMC R 24666
Del ročaja posode s polkrožnim presekom;
steklo; vel. 2,9 × 5,6 cm; št. odl. 1.



1316 SE 2976; kv. G37; PN 2471; obd. B-1028; inv. št. PMC R
26906

Ušesna žlička Gostenčnik 2.5.1; spatula za čiščenje ušesnega
masla; ohranjena v celoti; okrogel presek; zglajena do sijaja;
na enem delu koničasto, na drugem delu žličasto zaključena;

kost; dl. 8,6 cm; š. 0,6 cm; db. 0,5 cm; št. odl. 1; analogija:
Gostenčnik 2005, 119–121, T. 24, 25, 1–7 Riha 1986, 63, 64,
402–411; datacija: 1. stoletje.

1317 SE 2976; kv. F38; obd. 3244

Reliefna oljenka Loeschcke I–VIII; odlomek ramena in diska;
rame IIIa Var; F O1; b. bež; temno rjav premaz; dl. 2 cm; š.
4,2 cm; db. 0,4 cm; št. odl. 1.

1318 SE 2976; kv. F,G37,38; obd. 4391

Reliefna oljenka z okroglim noskom Loeschcke VIII; odlomek
ramena in ostenja; jajčasti niz na ramenu; F O reliefna nedolo-
čena; b. roza; slabo ohranjen temno rdeč premaz; š. 4 cm; št.
odl. 1.

1319 SE 2976; kv. F38; obd. 1163b; inv. št. PMC R 27530
Italska sigilata; Consp. 20,4; krožnik; odlomek ustja in ostenja;
F ITS Tardopadana; dl. 4,4 cm; št. odl. 1.

1320 SE 2976; kv. F,G36,37; obd. 1187

Italska sigilata; Consp. 39–41; skodela; odlomek prstanastega
dna in ostenja s polkrožno zavitim trupom; F ITS Tardopadana;
zelo trda; b. roza; srednje ohranjen rdeč premaz; pr. d. 8 cm;
št. odl. 1.

1321 SE 2976; kv. F38; obd. 1163a; inv. št. PMC R 27529
Italska keramika tankih sten; skodelica; odlomek spodnjega
dela ostenja; F KTS 11 (Mgdb E); b. siva; zelo temno siv pre-
maz; dl. 4,2 cm; št. odl. 1.

1322 SE 2976; kv. F38; obd. 1188; inv. št. PMC R 27551
Italska keramika tankih sten; skodelica; odlomek spodnjega
dela ostenja; F KTS 11 (Mgdb E); b. siva; zelo temno siv pre-
maz; dl. 3,8 cm; št. odl. 1.

1323 SE 2976; kv. F38,39; obd. 1388; inv. št. PMC R 27721
Italska keramika tankih sten; Mgdb 95; kozarec z mrežastim
okrasom; odlomka ostenja; F KTS 11 (Mgdb E); b. siva; zelo
temno siv premaz; dl. 2,5 cm; št. odl. 1.

1324 SE 2976; kv. F,G37,38; obd. 4389; inv. št. PMC R 29481
Temna keramika s premazom; fin lonec ali vaza; odlomek ustja
z ostenjem, vrat je odebeljen, rob ustja z vrha poravnani in po-
tegnjen ven, na zujem robu ustja pri prehodu v vrat kanelura,
pod prehodom vratu v trup pas koleščkanja; F N 2.2b; b. siva;
temno siv premaz na notranji površini; pr. u. 16 cm; št. odl. 1.

1325 SE 2976; kv. F,G37,38; obd. 4390

Groba kuhinjska keramika; Ce VII.3.1; pokrov; odlomek ustja
in ostenja; glavničenje na zgornji površini, čez katerega je
narejen lončarski znak Λ; F GK 1.2; b. črna; notranja in zunanja
površina lisasti rjavočrni; pr. u. 16,6 cm; št. odl. 23; 792 g.

1326 SE 2977; kv. F,G38; obd. 2317a; inv. št. PMC R 28501
Reliefna oljenka Loeschcke I–VIII; odlomek dna in ostenja; b.
bledo roza; temno rjav premaz; pr. d. 4 cm; št. odl. 1.

1327 SE 2977; kv. F,G38; obd. 2317b; inv. št. PMC R 28502
Italska sigilata; krožnik; odlomek dna; F ITS Tardopadana; dl.
3,4 cm; št. odl. 1.

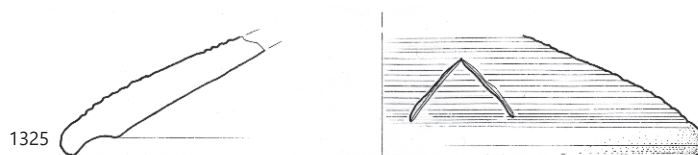
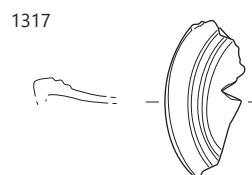
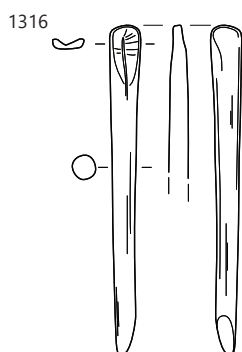
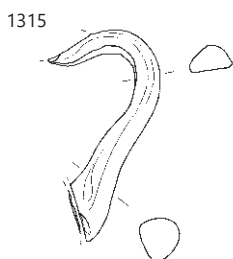
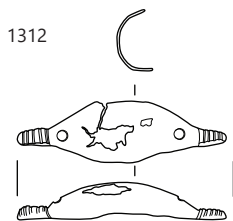
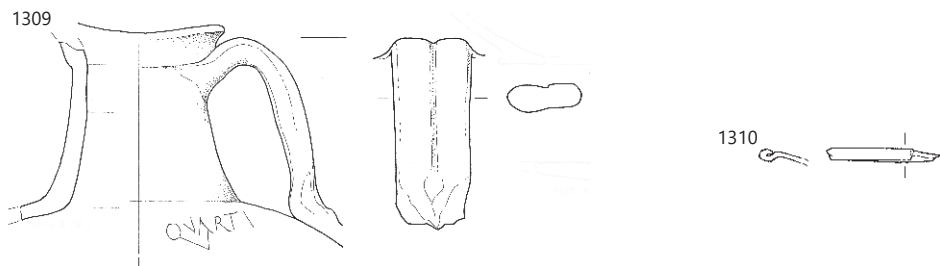

∴ 1309 SE 4535, 1310 SE 2826, 1311 SE 2975, 1312–1325 SE 2976; 1309, 1317 merilo 1 : 3, ostalo merilo 1 : 2.

1328 SE 2977; kv. F37; obd. 2316; inv. št. PMC R 28500
Svetla keramika s premazom; Ce III.2.2.1; krožnik; ohranjen v celoti; enostavno ustje, stožčast trup in ravno, rahlo konkavno dno; F N 2.1; nepopolna oksidacija; b. svetlo siva; proti robovom bež; bp. blede roza; premaz na notranji površini in ostenju zunanje površine; blede oranžnordeč razredčen mat premaz; v. 4 cm; pr. u. 22,7 cm; pr. d. 18,4 cm; št. odl. 1.

1329 SE 2704; kv. F36; PN 2466; obd. K-1038; inv. št. PMC R 26283

Del igle ali šivanke; pravokotnega preseka; na enem koncu konica, na drugem odlomljen; bron; dl. 4,7 cm; š. 0,2 cm; db. 0,1 cm; št. odl. 1.

1330 SE 2704; kv. F-G36-37 sever; obd. S121; inv. št. PMC R 24387

Del dna kvadratne steklenice Isings 50/Lazar 6.3.1, odtis koncentričnih krogov; steklo; vel. 6 × 2,8 cm; datacija: druga pol. 1.–2. stoletje.

1331 SE 2704; kv. F,G36,37; PN 6025; obd. 1699; inv. št. PMC R 27946

Italska sigilata; Consp. 34; skodelica z rebrom; odlomek ustja in ostenja; aplika gledališke maske z dolgimi lasmi (v. 1 cm; š. 1,2 cm); F ITS Tardopadana; v. 3,5 cm; pr. u. 10,4 cm; št. odl. 1.

1332 SE 2704; kv. F,G36,37; obd. 1143; inv. št. PMC R 27521

Italska keramika tankih sten; skodelica; odlomek spodnjega dela ostenja; F KTS 11 (Mgdb E); b. siva; zelo spran temno siv premaz; dl. 3,5 cm; št. odl. 1.

1333 SE 2704; kv. F,G36,37; obd. 1146; inv. št. PMC R 27523

Italska keramika tankih sten; skodelica; odlomek dna in ostenja; F KTS 11 (Mgdb E); b. siva; zo temno siv do črn premaz; v. 0,6 cm; pr. d. 4 cm; št. odl. 1.

1334 SE 2704; kv. F,G36,37; obd. 1147; inv. št. PMC R 27524

Svetla namizna keramika; Ce IV.1.4.1; dvoročajni vrč; odlomki ustje in vratu z dvema rebroma, ostenja in trakastih ročajev; F N 1.1; b. oranžna, v jedru siva; v. 7,7 cm; pr. u. 10,4 cm; št. odl. 4.

1335 SE 4630; kv. F36; PN 2487; obd. 1742

Svetla namizna keramika; vrč; vazast lonec s kaneliranim vratom; F N 1.1; št. odl. 5; 218 g.

1336 SE 4630; kv. F36; PN 2489; obd. 1743; inv. št. PMC R 27226

Svetla namizna keramika; ročaj vrča; F N 1.1; št. odl. 1; 35 g.

1337 SE 4630; kv. F36; PN 2488; obd. 1745; inv. št. PMC R 27226

Svetla namizna keramika; Ce I.6.2; fini lonec; ohranjen v celoti; razbit; izvihano trikotno ustje, kaneliran vrat in kroglast trup; pas peresnega okrasa na rami; F N 1.1; gladka in zglajena površina; b. v jedru svetlo siva, na robovih oranžna, bp. blede oranžna; v. 16,6 cm; pr. u. 8,9 cm; pr. d. 8,4 cm; št. odl. 21; 853 g; analogija: Krajšek 2015, 197, T. 11: 57.



1338 SE 4630; kv. F36; PN 2486; obd. 1744; inv. št. PMC R 27994

Groba kuhinjska keramika; Ce I.2.1; jajčast lonec (cel ohranjen) z narebrenim stožčastim vratom s 4 rebri, metličena celotna zunanji površini pod vratom (vodoravno in navpično) in čez metličenje nato izdelan pas poševnih odtisov šila pod vratom in pod njim s tehniko vrezovanja izdelan okras vodoravnih in; F GK 1.1; na notranji površini pod vratom in na dnu vidni odtisi lončarjevih prstov; b. lisasta temno sivkasto rjava; v. 18,8 cm; pr. u. 7 cm; OHU 100 %; pr. d. 10 cm; OHD 10 %; št. odl. 8; 842 g.



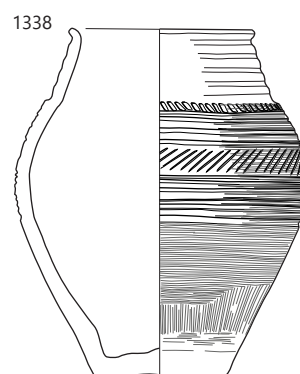
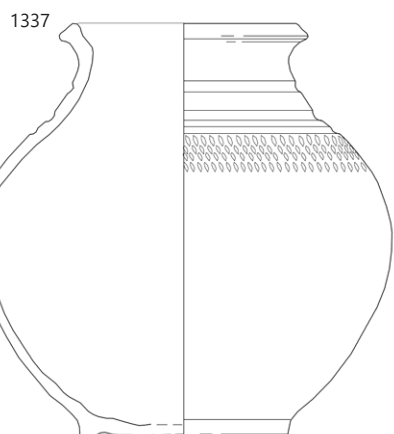
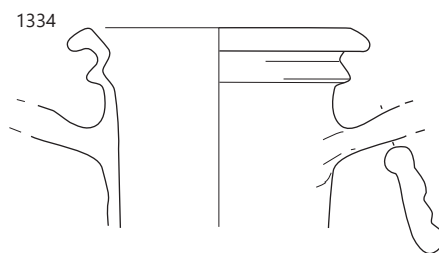
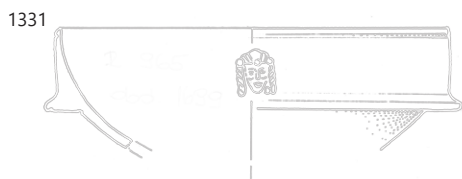
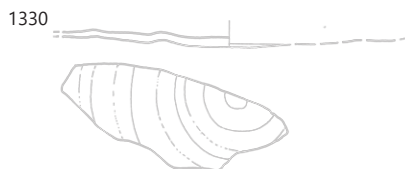
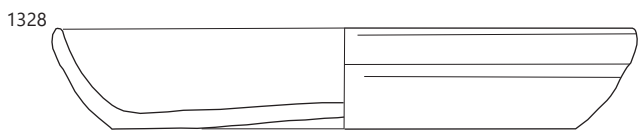

∴ 1328 SE 2977, 1329-1334 SE 2704, 1337-1338 SE 4630; 1329-1331 merilo 1 : 2, ostalo merilo 1 : 3.

1339 SE 4630; kv. F36; PN 2490; obd. 1741; inv. št. PMC R 27993

Groba kuhinjska keramika; Ce I.4.2.2; lonec (cel ohranjen), glavnični okras z valovi na ramenu in navpičnimi linijami na trupu do dna; vrezan lončarski znak V na ramenu; na notranji površini ramena pas glavničenja; F GK 1.2; na notranji površini sledovi prstov; zaglajena površina; prežgana, posoda s prežganimi organskimi ostanki na notranji in zunanji površini; zunanja površina slabo ohranjena; b. lisasta rdečkasto rjava do temno rjavkasto siva; v. 21,5 cm; pr. u. 17,4 cm; OHU 100 %; pr. d. 11 cm; OHD 10 %; št. odl. 3; 2304 g.



Parcela S2

1340 SE 2508; kv. H42; obd. 1535; inv. št. PMC R 27840

Groba kuhinjska keramika; Ce I.2.1; lonec; odlomka narebrenega stožčastega vratu in ostenja; na zunanji površini metličenje; na ramenu nizi poševnih in navpičnih vtisov s koleščkom ter ščipanih buncic v odtisnjem krogu; F GK 1.2; b. temno siva; v. 7,9 cm; pr. u. 11,4 cm; št. odl. 2.



1341 SE 4310; kv. H41; PN 2436; inv. št. PMC N 7394
Novec; as; Rim principat. Nedoločljiv (1.–2. stoletje).

1342 SE 4483; kv. H40,41; obd. 1371a; inv. št. PMC R 27746
Groba kuhinjska keramika; Ce I.2.1; lonec s stožčastim narebrenim vratom, jajčastim trupom z glavničnim mrežastim okrasom na zunanji površini in ravnim dnom; spodnja tretjina zunanje površine samo zaglajena; ohranjen v celoti; F NK 3.2; b. svetlo siva; bp. temno siva do rjavkasto siva; pr. u. 12 cm; pr. d. 6,1 cm; št. odl. 44.

1343 SE 4483; kv. H40,41; obd. 1371b; inv. št. PMC R 27747
Groba kuhinjska keramika; Ce I.2.1; lonec s stožčastim narebrenim vratom, jajčastim trupom in ravnim dnom; metličenje na zunanji površini v vodoravno in navpično; nad tem poševne linije v obliki črke V in vmes navpični nizi koleščkanja ali glavničenja, ki posnema mrežen okras; ohranjen v celoti; F GK 3.2; prostoročna izdelava z dodelavo vratu, ustja in zunanje površine na vretenu; na notranji površini vidni odtisi prstov; b. v jedru siva do črna; bnp. in notranji rob svetlo rjava, bzp. in rob lisasto rjava do temno siva; pr. u. 12 cm; pr. d. 10 cm; št. odl. 43.

1344 SE 4532; kv. I41; obd. S247; inv. št. PMC R 24369
Del ustja in ostenja rebraste skodelice Isings 3/Lazar 2.1.4., izdelano v kalupu; steklo; vel. 3 × 3,5 cm; datacija 1. stoletje.

1345 SE 4532; kv. I41; obd. 2259
Italaska sigilata; Consp. 34; skodelica z rebrom; odlomek ustja in ostenja; aplikacija rožice; F ITS Tardopadana; pr. u. 12 cm; št. odl. 1.

1346 SE 4532; kv. F,G36,37; obd. 2102; inv. št. PMC R 28323
Italaska sigilata; Consp. 39–41; krožnik; odlomek dna in ostenja s psevdoprstanasto nogo, koncentrični žlebovi na notranji površini; F ITS Tardopadana; pr. d. 10 cm; št. odl. 1

1339

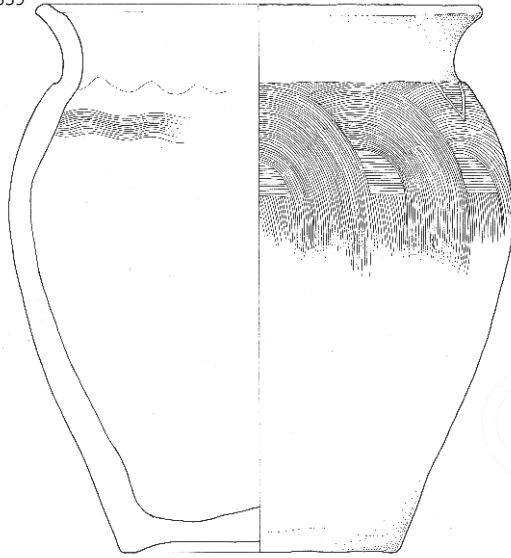

1340

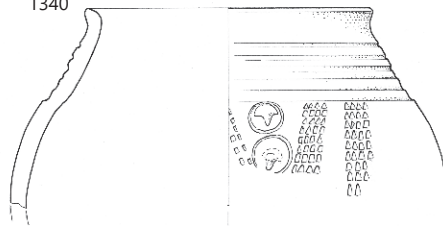

1344

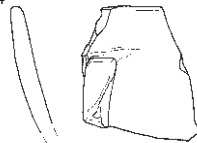

1339 SE 4630, 1340 SE 2508, 1344 SE 4532; 1344 merilo 1: 2, ostalo merilo 1: 3.

1347 SE 4533; kv. I40,41; obd. 2271a

Italska keramika tankih sten; Mgdb 116; skodelica; odlomek ustja in ostenja z luskastim ornamentom v barbotinu, v spodnjem delu trupa peskanje; F KTS 15 (Mgdb F); b. rdeča; rdeč sijoč premaz, na notranji površini kovinski lesk; pr. u. 9,8 cm; št. odl. 1; analogija: tip 116l.

1348 SE 4533; kv. I40,41; obd. 2271b

Svetla namizna keramika; Ce I.7.2; fin lonec; odlomek ustja in narebrenega ostenja s pasom koleščkanja; F N 1.1; b. močno oranžna; pr. u. 12 cm; št. odl. 1.

1349 SE 4419; kv. F,G38; obd. 1133; inv. št. PMC R 27511

Pečatna oljenka Loeschcke IX ali Xa; odlomek ramena in diska z reliefno upodobitvijo gledališke maske; F O2 (Modena); b. rdeča; dl. 4 cm; š. 3,9 cm; št. odl. 1.

1350 SE 4419; kv. F,G38; obd. 1132; inv. št. PMC R 27510

Italska sigilata; Consp. 20,4; krožnik; odlomek ustja in ostenja; aplikacija delfina in gledališke maske z dolgimi lasmi; F ITS Tardopadana; v. 2,2 cm; pr. u. 17,7 cm; št. odl. 1

1351 SE 4470; kv. F41; obd. 1476; inv. št. PMC R 27792

Italska sigilata; Consp. 20,4; krožnik; odlomek ustja in ostenja; aplikacija palmet z girlando; F ITS Tardopadana; v. 2,4 cm; pr. u. 17,3 cm; št. odl. 1.

1352 SE 4470; kv. F41; obd. 1128

Galska sigilata; cilindrična skodela ali krožnik; odlomek ostenja s prelomom in poudarjenim rebrom; F GTS južnogalska; b. svetla vijoličastordeča; bleščeč rdeč premaz; š. 3,4 cm; v. 3,2 cm; št. odl. 1.

1353 SE 4470; kv. F41; obd. 1477; inv. št. PMC R 27793

Italska keramika tankih sten; skodelica; odlomek dna in ostenja; koleščkanje na spodnjem delu zunanje površine; F KTS 11 (Mgdb E); b. siva; temno siv premaz; pr. d. 3,7 cm; št. odl. 1.

1354 SE 4470; kv. F41; obd. 1478; inv. št. PMC R 27794

Groba kuhinjska keramika; Ce I.4.2.2; lonec; odlomek izvihanega ustja in ostenja; rob ustja na vrhu ravno odrezan; rebro na vratu; vodoravno metličenje na zunanji površini; lončarski znak–podčrtanih pet navpičnih črtic; F GK 1.2; b. črna; bp. zelo temno rjava; v. 6,2 cm; pr. u. 13,6 cm; št. odl. 1; analogija: ali Ce I.4.1.2.



1355 SE 4159; kv. G42; PN 2404; obd. K-1019; inv. št. PMC R 26274

Odlomek okova; odlomek nepravilne oblike; na enem koncu viden nazaj zavihan, odebeljen rob; bron; dl. 5,9 cm; š. 5,6 cm; db. 0,1 cm; št. odl. 1.

1356 SE 4159; kv. G42; obd. 1114; inv. št. PMC R 27495

Svetla namizna keramika; Ce V.1.2; ovalni lonček; odlomek izvihanega ustja in ovalnega trupa; rebro na prehodu iz vratu v rame; F N 1.1; b. roza; bp. blede rumena; v. 5,5 cm; pr. u. 9 cm; št. odl. 2; analogija: Žerjal 2008, NK 24; Ptuj–Istencič 1999, 114–115, Č4; Emona . Plesničar Gec 1977, 47–48, t. 6: 1–4; datacija: druga polovica 1. (flavijsko)–prva pol. 2. stoletja.

1357 SE 4159; kv. G42; obd. 1113; inv. št. PMC R 27288

Groba kuhinjska keramika; Ce II.4.1.1; Trinožnik; odlomki uvihanega ustja, narebrenega lečastega trupa, dna in treh nog; na zunanji površini spodnjega dela trupa in na nogah pasovi kratkih navpičnih potegov glavničenja in vodoravne kanelure; F GK 1.2; gladka in neporozna površina s sledovi maščobe na notranji strani; b. črna, bp. zamolklo rjava do temno rjava (lisasta); v. 16,2 cm; pr. u. 30,6 cm; pr. d. 19,1 cm; št. odl. 5; 1627 g; analogija: Krajšek 2015, 203, T. 20: 107.

1358 SE 2451; kv. G43; obd. 2299; inv. št. PMC R 28486

Volutna oljenka Loeschcke I; odlomek trikotnega noska; b. roza; lisast rdeč in črn premaz; dl. 3,8 cm; št. odl. 1.

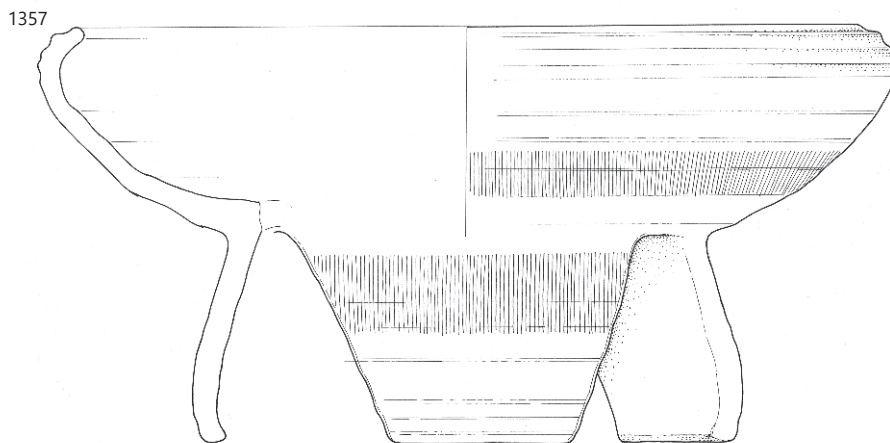
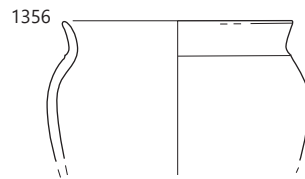
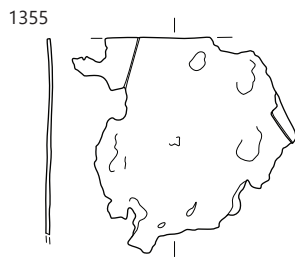
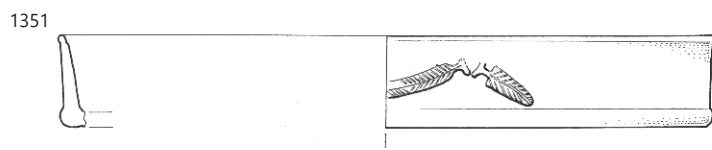
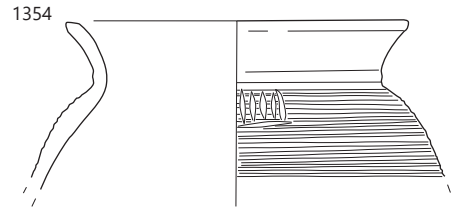
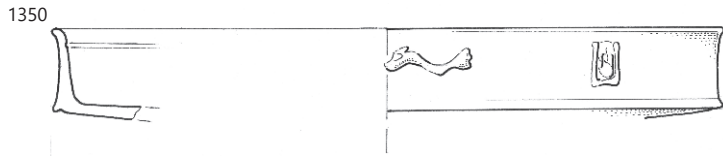
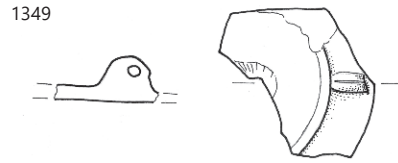
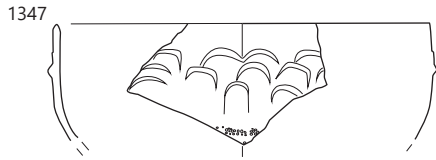

∴ 1347 SE 4533, 1349–1350 SE 4419, 1351, 1354 SE 4470, 1355–1357 SE 4159; 1354, 1356, 1357 merilo 1 : 3, ostalo merilo 1 : 2.

1359 SE 2451; kv. G43; obd. 2298a; inv. št. PMC R 28484
Svetla namizna keramika; Ce I.15; dolij ali večji shrambeni lonec; odlomki ravnega dna in ostenja (morda ista posoda kakor PN4057/obd. 2298b/SE 6171); F Teg; b. svetlo rdeča; pr. d. 29,5 cm; št. odl. 6.

1360 SE 2451; kv. G43; obd. 1294; inv. št. PMC R 27622
Groba kuhinjska keramika; Ce I.2.1; lonec; odlomek narebrenega stožčastega vratu in ostenja; na zunanji površini metličenje; na ramenu linije cikcak vrezov s psevdovrvičastim okrasom; F GK 1.2; na zunanji površini smolnat premaz; b. v jedru črna; robovi svetlo rjavi, bnp. rjava; bzp. temno sivkasto rjava; v. 4,5 cm; pr. u. 9 cm; št. odl. 1.

1361 SE 4325; kv. F40; PN 2485
odl. ostenja posode; št. odl. 2.

1362 SE 4596; kv. I42; PN 2484; obd. K-1040; inv. št. PMC R 26285
Diskast predmet-surovina; svinec; dl. 2,6 cm; š. 2,5 cm; db. 0,7 cm; št. odl. 1.



1363 SE 4596; kv. I42; obd. S392; inv. št. PMC R 24536
Del ustja in ostenja rebraste skodelice Isings 3/Lazar 2.1.4., izdelano v kalupu; steklo; vel. 3,8 × 4,4 cm; datacija: 1. stoletje.

1364 SE 4596; kv. I42; obd. 1547; inv. št. PMC R 27848
Italska keramika tankih sten; dvoročajni kozarec; odlomek jajčastega trupa in trakastega ročaja; na zunanji površini vodni list v barbotinu; F KTS 11 (Mgdb E); b. siva; zelo temno siv premaz; v. 7,4 cm; pr. 9,1 cm; š. ročaja 0,9 cm; št. odl. 3.

1365 SE 4596; kv. H42; obd. 1595; inv. št. PMC R 27881
Svetla namizna keramika; Ce I.15; dolij ali shrambeni lonec; odlomek izvihanega ustja in ostenja; F N 1.1; drobnozrnata keramika, z redkimi grobimi vključki, trda; b. rdeča; v. 8 cm; pr. u. 15,6 cm; št. odl. 1.

1366 SE 4596; kv. F42; obd. 1544a; inv. št. PMC R 29715
Italska melnica; Dramont D2 (srednje italska proizvodnja); odl. melnice; glej 1544c; melnica; odlomek močno zavihanega ustja z notranjo kaneluro in rebrom, izlivom, širokim polkrožnim trupom; F M italska; št. odl. 1; 1391 g.

1367 SE 4596; kv. I42; obd. 1549; inv. št. PMC R 27850
Groba kuhinjska keramika; Ce I.2.3; lonec; odlomki ustja, stožčastega narebrenega vratu in ostenja; na zunanji površini metličenje in kombinacija vrezanih poševnih linij, mrežastega okrasa ter vtisov s šilom; F GK 1.2; b. temno siva, bnp. in rob svetlo rjava, zuji rob temno rjav, bzp. rjava do črna; v. 9,8 cm; pr. u. 13 cm; št. odl. 3.

1368 SE 4596; kv. I42; obd. 1548; inv. št. PMC R 27849
Groba kuhinjska keramika; Ce II.4.1.1; trinožnik; odlomki kljuka-ste ustja, narebrenega ostenja, dna in noge; F GK 1.2; b. črna; bzp; rjava do črna; pr. u. 18 cm; št. odl. 7; 94 g.

1369 SE 4596; kv. I42; obd. 3228
Shrambena keramika; Ce I.15; odlomka polkrožnega ostenja; F Teg; b. rdeča; dl. 9,3 cm; š. 6,8 cm; db. 1,8 cm; št. odl. 2; 378 g.

1370 SE 2518; kv. H43; PN 2202; obd. K-1090; inv. št. PMC R 26236

Del čolničastega pasnega okova; tip Garbsch K a; bron; dl. 2,5 cm; š. 1,5 cm; v. 0,7 cm; db. 0,1 cm; št. odl. 2; analogija: Garbsch 1965, 101–104.



1371 SE 2522; kv. H44; obd. 2330; inv. št. PMC R 28515
Italska sigilata; krožnik; odlomek dna; F ITS Tardopadana; dl. 3,2 cm; št. odl. 1.

1372 SE 2530; kv. H44; PN 2165; obd. K-1025; inv. št. PMC R 26267

Del pasnega okova z zaključki v obliki račjih glav; tip Garbsch E 3e; odlomek žlebičastega in pregibnega dela, ki se nadaljuje v drugi člen, od katerega se je ohranil le del pregiba. bron; dl. 4,7 cm; š. 1,2 cm; v. 0,5 cm; št. odl. 1; analogija: Garbsch 1965, 99–101; datacija: 2. pol. 1. stoletja–2. stoletje.



1373 SE 2530; kv. H44; obd. 1159

Lokalna keramika tankih sten; Ce VI.1.4 ali KTS Mgdb 84; skodelica; odlomki dna in ostenja s prelomom; koleščkanje na zgornjem delu; F KTS 9 (Mgdb D); debelejša faktura, morda lokalna izredno dobra F N 3.2, rahlo dimljena in polirana zunanja površina; b. svetlo siva; bp. siva; v. 3,6 cm; pr. d. 4 cm; št. odl. 5.

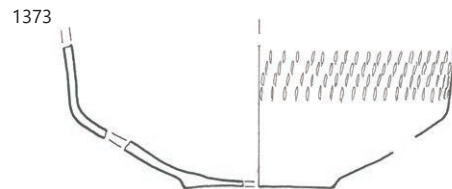
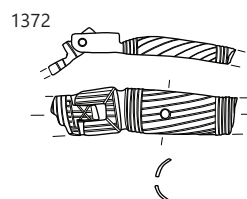
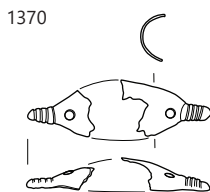
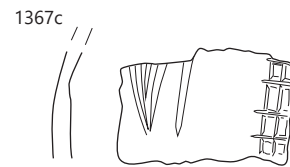
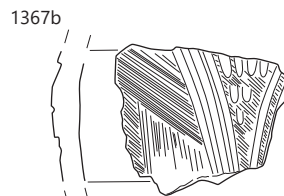
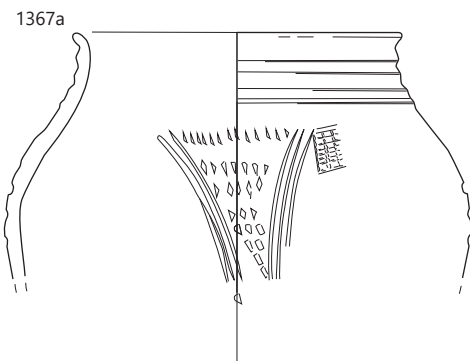
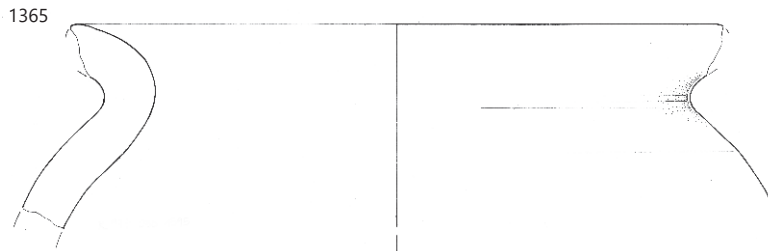
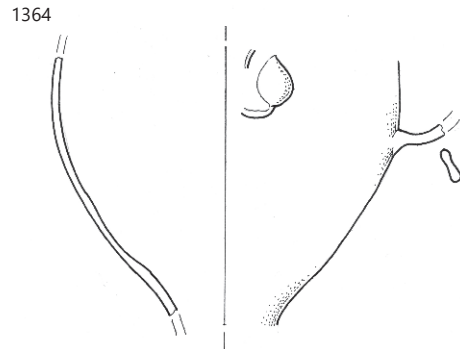
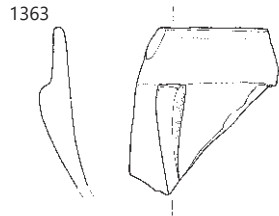
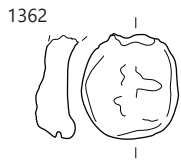
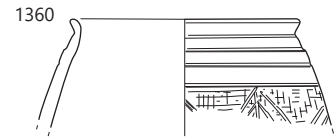
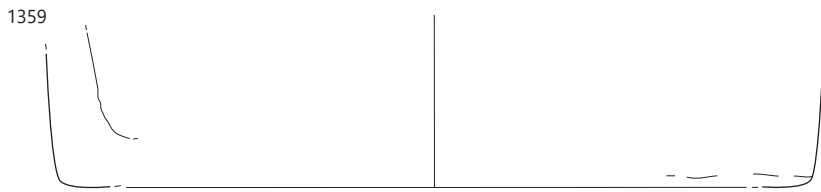

1359–1360 SE 2451, 1362-1365, 1367a-c SE 4596, 1370 SE 2518, 1372, 1373 SE 2530; 1362, 1370, 1372 merilo 1 : 2, ostalo merilo 1 : 3.

1374 SE 2206; kv. H42; obd. S90; inv. št. PMC R 24235
Del horizontalnega ročaja trule oz. korca Isings 75b/Lazar 4.1.1; steklo; vel. 4,1 × 5,1 cm; datacija: druga pol. 1.–prva pol. 2. stoletja.

1375 SE 2206; kv. H42; obd. S91; inv. št. PMC R 24236
Del sploščenega ustja steklenice; steklo; pr. u. 3,6 cm.

1376 SE 2206; kv. H42; obd. S92; inv. št. PMC R 24237
Del ostenja rebraste skodelice Isings 3/Lazar 2.1.4., izdelano v kalupu; steklo; vel. 2,3 × 1,9 cm, datacija: 1. stoletje.

1377 SE 2206; kv. H42; PN 2185; obd. B–1015; inv. št. PMC R 26889
Igla, okroglega preseka; lepo zglajena; odlomljena na zgornji strani; kost; dl. 7,9 cm; š. 0,4 cm; db. 0,2 cm; št. odl. 1.

1378 SE 2206; kv. I7; obd. 646a; inv. št. PMC R 29
Italska sigilata; Consp. B 2.8; krožnik; odlomek visoke prstana-ste noge; F ITS Tardopadana; š. 3,4 cm; št. odl. 1.

1379 SE 2206; kv. H42; obd. 607
Italska keramika tankih sten; skodelica; odlomek dna in ostenja; F KTS 11 (Mgdb E); b. svetlo siva; temno siv do črn mat premaz; pr. d. 3,5 cm; št. odl. 1.

1380 SE 2207; kv. H42; PN 2288
Odlomek ročnega mlina; kamen; št. odl. 1.

Med parcelama S2 in S3

1381 SE 6584; kv. H47; PN 4249; obd. K-1823; inv. št. PMC R 27222
Paličast predmet kvadratnega preseka. bron; št. odl. 1.



1382 SE 6584; kv. G46; PN 4236; obd. K-1818; inv. št. PMC R 26706
Pločevinasta aplika stožčaste oblike z izvihanim in kapljičasto oblikovanim spodnjim robom. bron; dl. 2,7 cm; š. 2,1 cm; v. 0,9 cm; št. odl. 2.



1383 SE 6584; kv. H45; VZ 2560; obd. 5136
Italska sigilata; Consp. 34; skodelica z rebrom; odlomek ustja in ostenja; aplika gledališke maske s kratkimi lasmi; F ITS Tardopadana; dl. 4 cm; š. 1,8 cm; št. odl. 1.

1384 SE 6584; kv. H45; VZ 2553; obd. 5137
Italska sigilata; Consp. 34; skodelica z rebrom; odlomek ustja in ostenja; aplika gledališke maske z dolgimi lasmi; F ITS Tardopadana; dl. 4 cm; š. 2,5 cm; št. odl. 1.

1385 SE 6584; kv. H45; obd. 5155
Italska sigilata; Consp. 43; skodela; odlomek ostenja, z grafitom M... ali N na zunanji površini; F ITS Tardopadana; dl. 3 cm; št. odl. 1.

1386 SE 6568; kv. I,H45,46; obd. 3272
Italska sigilata; krožnik; odlomek dna; F ITS Tardopadana; dl. 4,8 cm; št. odl. 2.

1387 SE 6584; kv. H46–47; obd. 5172
Svetla keramika s premazom; Ce I.14; jajčast lonec brez vratu; odlomka profiliranega ustja in trupa; F N 2.1; b. oranžna; rdeč pramenast mat premaz na zunanji površini; pr. u. 10 cm; št. odl. 2.

1388 SE 6568; kv. I,H45,46; obd. 3274a; inv. št. PMC R 27264
Svetla namizna keramika; Ce IV.1.2; dvoročajni lonec s čašastim ustjem, vrečastim trupom in nastavki za dva ročaja; ohranjen skoraj v celoti; F N 1.1; gladka in zglajena površina; b. bledo rjavkasto rumena; v. 18 cm; pr. u. 11,9 cm; pr. d. 7,9 cm; št. odl. 17; 333 g; analogija: Krajšek 2015, 208–209, T. 28: 151.

1389 SE 6568; kv. I,H45,46; obd. 3274b; inv. št. PMC R 27264/2
Svetla namizna keramika; Ce IV.1.2; lonec s čašastim ustjem; odlomek ustja in ostenja z nastavki za ročaj; F N 1.1; gladka in zglajena površina; b. bledo rjavkasto rumena; v. 53 cm; pr. u. 10,6 cm; št. odl. 1.

1390 SE 6568; kv. I,H45,46; obd. 3271
Groba kuhinjska keramika; Ce I.4.2.2; trebušast lonec; odlomek izvihanega ustja in ostenja; ustje posneto na notranji strani; vodoravno metličenje na zunanji površini; lončarski znak na ramenu polovica zvezde s štirimi kraki; F GK 1.2; v. 9 cm; pr. u. 16 cm; št. odl. 1.

1391 SE 6584; kv. H47; obd. 4973
Groba kuhinjska keramika; Ce II.4; trinožnik; odlomek noge z lončarskim znakom V; F GK 1.2; b. črno jedro, proti robovom rjavo, notranja in zunanja površina lisasti rjavočrni; v. 4,8 cm; št. odl. 1; 31 g.

1392 SE 6584; kv. H47; obd. 4974
Amfora Dr. 6B; odlomek ustja in ostenja; F A istrska; b. roza; š. 4,3 cm; št. odl. 1.

1393 SE 6568; kv. I,H45,46; obd. 3273; inv. št. PMC R 29760
Pokrovček za amforo PA5; izčrepijski disk; iz amfore Dr. 6B; F A4; dl. 9,5 cm; š. 9,5 cm; db. 1,3 cm; št. odl. 1.

1394 SE 6163; kv. J44; PN 4052
Žebelj; železo; št. odl. 1.

1395 SE 6163; kv. K,J44; obd. 3292
Italska keramika tankih sten; Mgdb 95; kozarec; odlomek ostenja z mrežastim okrasom; F KTS 11 (Mgdb E); b. siva; črn mat premaz na obeh površinah; š. 3,9 cm; v. 5 cm; št. odl. 1.

1396 SE 6164; kv. I44; obd. 2975
Keramika s premazom; ČG; čaša gubanka; odlomek ostenja z gubo; F N 2.2; b. siva; bp. črna; š. 3,6 cm; v. 6,5 cm; št. odl. 1.

1397 SE 6164; kv. –; obd. 2893
Groba kuhinjska keramika; Ce I.4.2.2; lonec; odlomek izvihanega ustja in ostenja iz rebrom in vodoravnim glavničanjem; F GK 1.2; b. rjava do temno rjava; črna v jedru; pr. u. 16 cm; št. odl. 1.

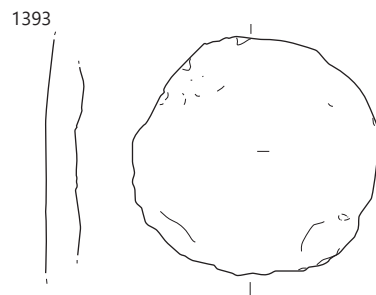
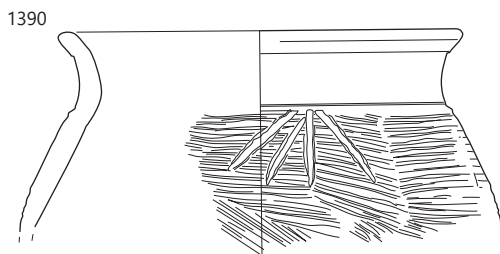
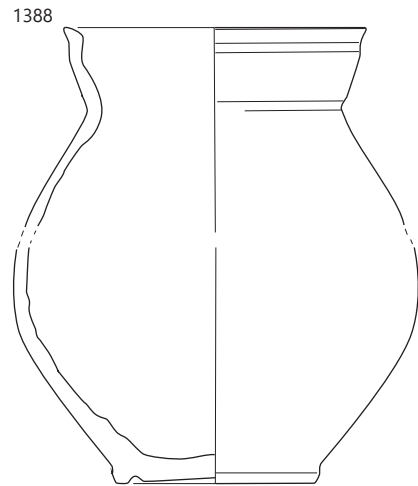
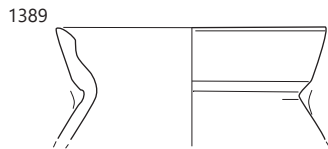
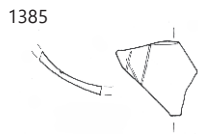
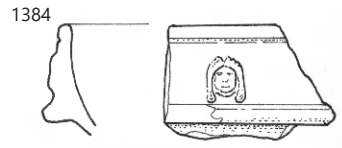
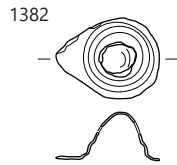
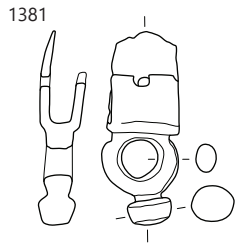
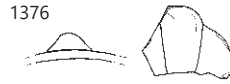
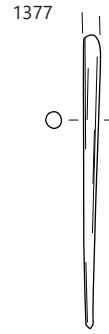
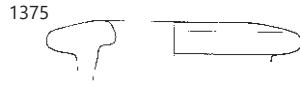
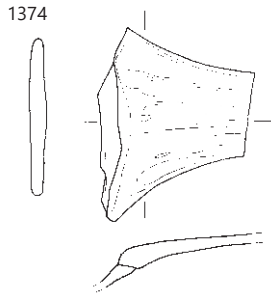

1374–1377 SE 2206, 1381–1385 SE 6584, 1388–1390, 1393 SE 6568; 1374–1477, 1381, 1382, 1385
 merilo 1 : 2, ostalo merilo 1 : 3.

1398 SE 6164; kv. H44; obd. 3730

Fina kuhinjska keramika; vrč; odlomek kratkega vodoravnega ustja, vratu, lečastega ročaja in ostenja; trda, prežgano, obilo vključkov; b. bež; pr. u. 6 cm; š. ročaja 2,6 cm; št. odl. 1.

1399 SE 6569; kv. I45; obd. 3512

Groba kuhinjska keramika; Ce I.2.3; lonec; odlomki ustja z narebrenim vratom in trebušastim trupom; na zunanji površini 4 vodoravne žlebovi na vratu; na trupu vodoravni žlebovi in preko navpični; F GK 1.2; b. črna; v. 7,5 cm; pr. u. 9,6 cm; št. odl. 3; analogija: ali čaša V.5.4.

1400 SE 6408; kv. J46; PN 4219

Spodnji del ročnega mlina, ohranjena le polovica. Na zgornji površini okrogel utor (š. 4 cm; gl. 4 cm), okoli njega pa vidna rahla krožna udrtina (š. 0,3 cm). Rob (deb. 3,5 cm) fino klesan s koničastim dletom. Spodnja površina je grobo klesana s koničasti; lameni; v. 11 cm; pr. 37 cm; št. odl. 1.



1401 SE 6515; kv. J,K46; obd. 4972; inv. št. PMC R 29577

Fina kuhinjska keramika; Ce I.1.3; lonec; odlomki ustja, ostenja in dna lonca ovalnega trupa s pravokotno izvihanim in pravokotno preoblikovanim ustjem, prehod iz kratkega vratu v ramo poudarjen s tremi horizontalnimi kanelurami; F NK 1.2; b. temno sivo jedro, proti robovom rjavo, notranja in zunanja površina lisasti svetlo rjavi do sivkasto rjavi; pr. u. 20 cm; pr. d. 9,5 cm; št. odl. 17; 1085 g.

1402 SE 6169; kv. I50; obd. 4100

Italska keramika tankih sten; Mgdb 95; kozarec; odlomek ostenja z vrezanim mrežastim okrasom; F KTS 11 (Mgdb E); v. 4 cm; št. odl. 1.

1403 SE 6172; kv. J44; PN 4056; obd. 2563; inv. št. PMC R 28743

Groba kuhinjska keramika; Ce II.4.1.1; trinožnik; odlomek enostavnega ustja z lečastim trupom, dnom in odlomljenimi nogami (db. noge 1 cm); F GK 1.2; b. črna; bp. rjava do črna; pr. u. 21 cm; OHU 100 %; pr. d. 15,9 cm; št. odl. 1; 1118 g.

1399

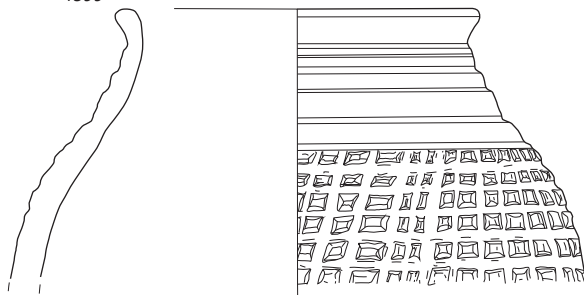

1400

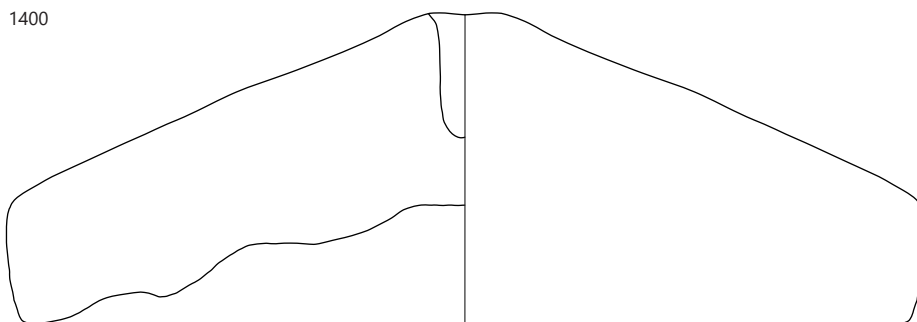

1402

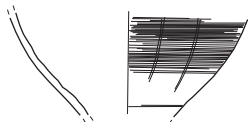

1403

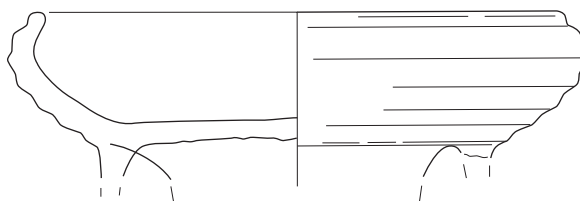

∴ 1399 SE 6569, 1400 SE 6408, 1402 SE 6169, 1403 SE 6172; merilo 1 : 3.

1404 SE 6171; kv. J44; PN 4055; obd. K-1472; inv. št. PMC R 26207

Nož z ukrivljenim hrbtom rezila in ročajem z zanko; železo; dl. 20,5 cm; š. 2,4 cm; db. 0,9 cm; št. odl. 1.

1405 SE 6171; kv. G43; PN 4057; obd. 2298b; inv. št. PMC R 28485

Svetla namizna keramika; Ce I.15; dolij ali večji shrambeni lonec; odlomki ravnega dna in ostenja (morda ista posoda kakor obd. 2298a/SE 2451); F Teg; b. svetlo rdeča; pr. d. 29 cm; št. odl. 3; 1995 g.

1406 SE 6171; kv. I44; PN 4058; obd. 2423; inv. št. PMC R 28607

Amfora z ravnim dnom; odlomki prstanastega ustja, vratu, ostenja in ročaja; trda, zmerno gosti vključki apnenca in sljude; b. roza; bzp. blede roza; pr. u. 8,8 cm; št. odl. 1; 731 g; analogija: Santarcangelo ali Galska Gauloise 4.

1407 SE 6588; kv. H45; PN 4209

Del ročnega mlina; kamen; št. odl. 1.

1408 SE 6016; kv. J43; PN 2898; obd. K-1295

Okov; pravokoten; pločevinast; s tremi perforacijami; bron; št. odl. 1.



1404

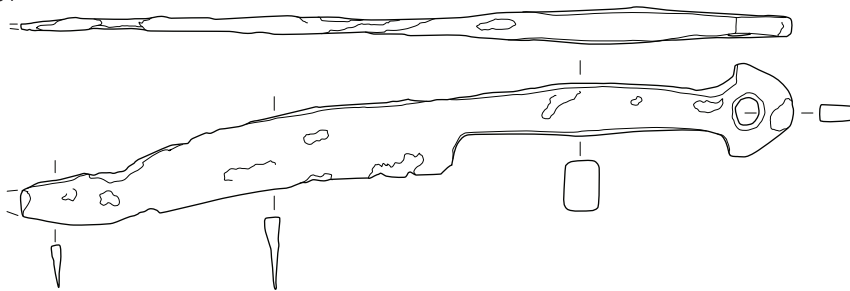

1405

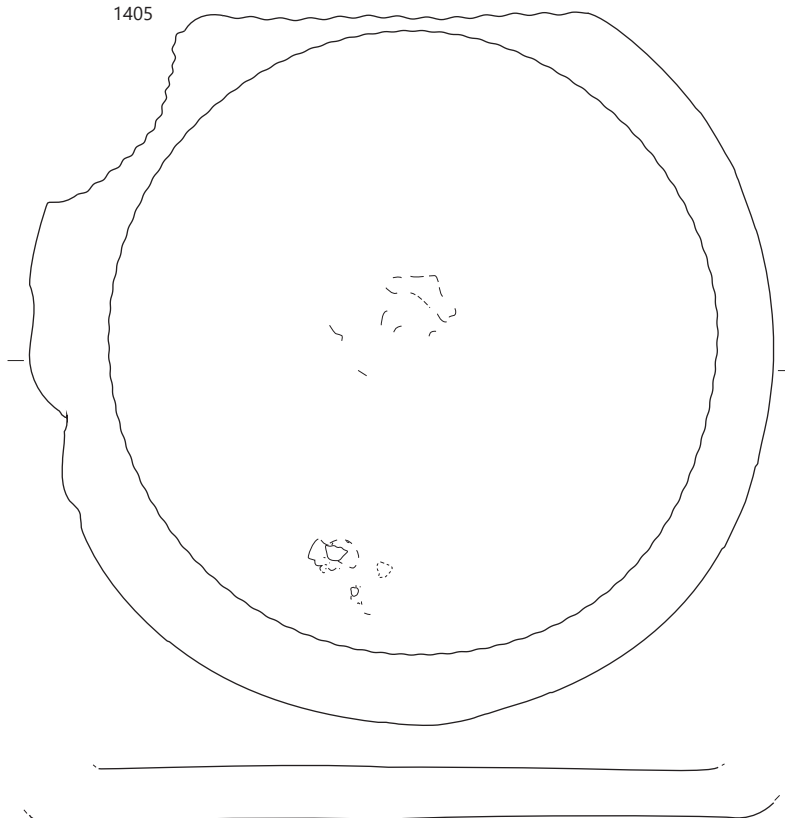

1406

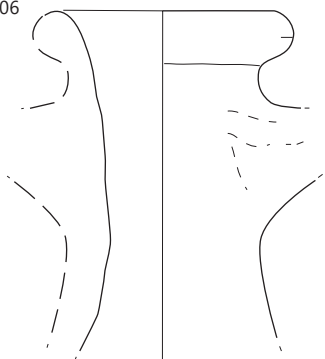

1408

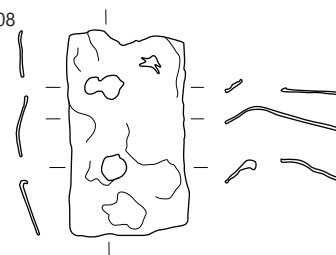

∴ 1404–1406 SE 6171, 1408 SE 6016; 1404, 1408 merilo 1 : 2, ostalo merilo 1 : 3.

1409 SE 6582; kv. G46; PN 4238/1; obd. K-1302; inv. št. PMC R 26959

Polizdelek fibule; trikotna noga; z enim diskom na loku; neizdelana igla in peresovina; bron; dl. 6,5 cm; š. 1,7 cm; v. 1,6 cm; št. odl. 1.

1410 SE 6582; kv. G46; PN 4238/2; obd. K-1303; inv. št. PMC R 26960

Fibula–polizdelek; ohranjen zadnji del loka; neizdelana igla in peresovina; bron; dl. 2,5 cm; š. 1,6 cm; v. 0,7 cm; št. odl. 1.

1411 SE 6582; kv. G46; PN 4238/3; obd. K-1304; inv. št. PMC R 26961

Žebelj; stožčasta glavica; trn ogleatega preseka; polizdelek fibule; bron; dl. 4,1 cm; š. 1,5 cm; št. odl. 1.

1412 SE 6582; kv. G46; PN 4238/4; obd. K-1305
Okov; bron; št. odl. 1.

1413 SE 6582; kv. G46; PN 4238/5; obd. K-1306
Okov; bron; št. odl. 1.

1414 SE 6582; kv. G46; PN 4238/6; obd. K-1307
Okov ali spojka; bron; št. odl. 1.

1415 SE 6582; kv. G46; PN 4238/7; obd. K-1308
Predmet; polizdelek fibule; bron; št. odl. 1.

1416 SE 6582; kv. G46; PN 4238/8; obd. K-1309
Okov; bron; št. odl. 1.

1417 SE 6582; kv. G46; PN 4238/9; obd. K-1310; inv. št. PMC R 26962

Igla; okrogel presek; zapognjena konica; zgornji del poškodovan; bron; dl. 4,2 cm; š. 1,1 cm; v. 0,3 cm; št. odl. 1.

1418 SE 6582; kv. G46; PN 4238/10; obd. K-1311
Igla; bron; št. odl. 1.

1419 SE 6582; kv. G46; PN 4238/11; obd. K-1312
Igla; bron; dl. 4,2 cm; št. odl. 1.

1420 SE 6582; kv. G46; PN 4238/12; obd. K-1313; inv. št. PMC R 26963

Iglica, okrogel presek; zapognjena konica; zgornji del poškodovan; bron; dl. 3,5 cm; š. 0,4 cm; v. 0,2 cm; št. odl. 1.

1421 SE 6582; kv. G46; PN 4238/13; obd. K-1314
Igla; bron; št. odl. 1.

1422 SE 6582; kv. G45; PN 6098
Zapestnica; bron; št. odl. 9.

1423 SE 6582; kv. G,H46,47; obd. 4980
Italska sigilata; Consp. B 2.7; D sklede; F ITS Tardopadana; b. svetlo rdeča; mat rdeč premaz; pr. d. 10 cm; št. odl. 1; 31 g.

1424 SE 6582; kv. G,H45; obd. 4674
Svetla namizna keramika; Ce VII.1.1; pokrov; odlomek nepravilnega okroglega držaja in ostenja; F N 1.1; rahlo ožgano; b. roza; v. 3,8 cm; pr. 4,5 cm; št. odl. 1.

1425 SE 6582; kv. G,H46,47; obd. 4350

Svetla namizna keramika; Ce V.1.4; čaša ali lonček; odlomek rahlo izvihanega ustja in jajčastega trupa; F N 1.1; b. oranžna; v. 7 cm; pr. u. 9 cm; št. odl. 1; analogija: varianta tip zaradi višjega ustja.

1426 SE 6582; kv. G,H46,47; obd. 4979

Amfora Dr. 6B mala; odlomek gumbastega zatiča in ostenja male amforice; F A istrska; b. svetlo rdeča; pr. d. 3,7 cm; št. odl. 17.

1427 SE 6609; kv. G,H48; obd. 4243

Italska sigilata; krožnik; odlomka dna; F ITS Tardopadana; š. 4 cm; št. odl. 2; datacija: 40–150.

1428 SE 6609; kv. G,H48; obd. 4244

Južnopanonska keramika tankih sten; skodelica; odlomek dna in ostenja, koleščkanje na spodnjem delu posode, omejeno z žlebom; peskanje na notranji površini; F KTS 16 (južnopanonska); b. rdečkasto rumena; lisast temno rdečkasto rjav premaz; pr. d. 3,5 cm; št. odl. 1; datacija: 40–150.

1429 SE 6609; kv. H48; obd. 3549

Svetla namizna keramika; Ce I.7; fin lonec; odlomek ustja, narebrenega vratu in kroglastega trupa; F N 1.1; prežgano; b. siva; bzp. rumenkasto rdeča; v. 9,3 cm; pr. u. 10,1 cm; št. odl. 1; 66 g.

Parcela S3

1430 SE 6956; kv. I48; PN 4305

Zgornji del ročnega mlina, ohranjen le del. Oblika zgornjega dela prirezanega stožca. Zgornja površina ima zvišan rob (š. 4,5 cm; v. 2 cm), na sredini je utor v obliki metulja (d. 12 cm; š. 5 cm; gl. 8,5 cm). Na zunanjem robu je delno ohranjen pravokoten utor za ročaj (d. 4 cm; š. 2 cm; gl. 7 cm). Dno je rahlo konkavno; peščenjak, veliko vulkanskih zrn, morda tuft; kamen; v. 19 cm; pr. 38,5 cm; št. odl. 1.

1430 SE 6605; kv. H47; PN 4251

Dva odlomka polizdelkov močno profiliranih fibul tipa Almgren 68 in dva amorfnata dela taline; bron; št. odl. 4; datacija: klavdijski–poznoflavijški čas.

1431 SE 8095; kv. I48; PN 4299; obd. K-1673; inv. št. PMC R 26639

Odl. loka z enim gumbom in nogo močno profilirane fibule; močno poškodovana. bron; dl. 4,1 cm; š. 0,6 cm; v. 1,1 cm; št. odl. 1.



1432 SE 6662; kv. H48; PN 5100

Odl. pločevine; dl. 52, š. 17, db. 2; št. odl. 6.
Uvit pločevinast tulec; dl. 26, pr. 11, db. 0,5 cm–2; št. odl. 1.
Odl. igle, db. 2, cm; pr. 0,5 cm. št. odl. 1.

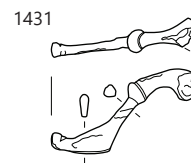
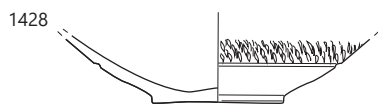
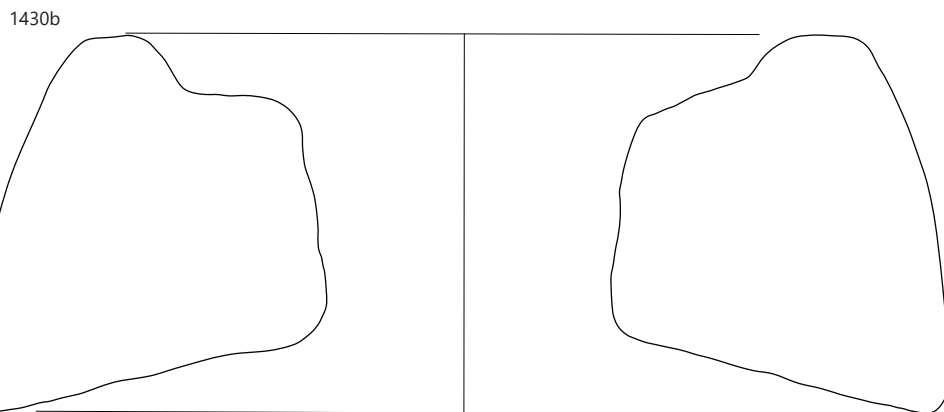
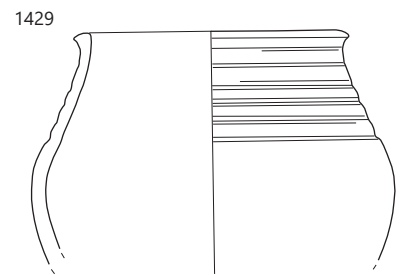
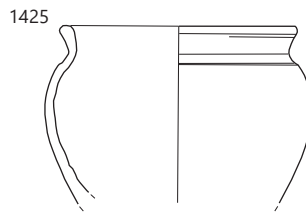
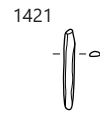
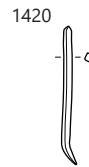
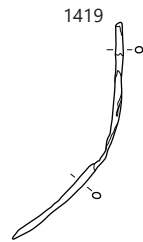
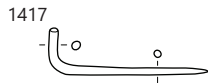
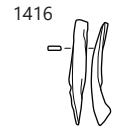
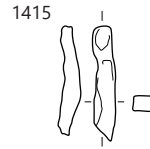
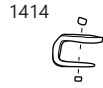
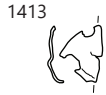
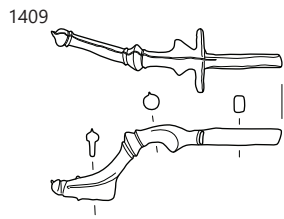

1409–1425 SE 6582, 1428–1429 SE 6609, 1430b SE 6956, 1431 SE 8095; 1424, 1425, 1429, 1430b merilo 1: 3, ostalo merilo 1: 2

1433 SE 6679; PN 6081; obd. K-1375; inv. št. PMC R 27127

Pasni zaključek; iz dveh polkrožno zaključenih ploščic, spetih z zakovico, v profiliran zaključek; bron; dl. 3,1 cm; š. 0,7 cm; db. 0,4 cm; št. odl. 1.



1434 SE 6955; kv. J50; PN 4278; obd. K-1672; inv. št. PMC R 26638

Odlomek zvitega pločevinastega pasnega okova z zaključki v obliki račjih glav; bron; dl. 3,5 cm; š. 1,2 cm; v. 0,4 cm; št. odl. 1.



1435 SE 8018; kv. I48; obd. 5129

Italska keramika tankih sten; Mgdb 95; kozarec; odlomek uvihanega profiliranega ustja in ostenja; F KTS 11 (Mgdb E); b. siva; zelo temno siv premaz; š. 2,7 cm; št. odl. 1.

1436 SE 8096; kv. I49; PN 4298; obd. K-1719; inv. št. PMC R 26701

Polizdelek močno profilirane fibule; ohranjena v celoti skupaj z gornjim delom odlitka; bron; dl. 8,9 cm; š. 1,7 cm; v. 2,6 cm; št. odl. 1.



1437 SE 8096; kv. I49; obd. S329; inv. št. PMC R 24473

Del ostenja rebraste skodelice Isings 3/Lazar 2.1.4., izdelano v kalupu; steklo; vel. 2,3 × 2,9 cm; datacija: 1. stoletje.

1438 SE 8096; kv. I49; obd. 4104

Italska sigilata; Consp. 34; odlomek ustja in ostenja skodelice z rebrom; aplikacija dvojne spirale; F ITS Tardopadana; v. 2,8 cm; pr. u. 11 cm; št. odl. 1.

1439 SE 8141; kv. J50; obd. 4668

Groba kuhinjska keramika; Ce I.4; lonec; odlomek ostenja z metličanjem in lončarskim znakom X; F GK 1.2; dl. 6,8 cm; št. odl. 1.

1440 SE 6836; kv. H50; obd. 4349

Italska sigilata; Consp. 34; skodelica z rebrom; odlomek ustja in ostenja; aplikacija gledališke maske; F ITS Aretina A; b. svetlo rdeča; bleščič rdeč premaz; dl. 3,5 cm; v. 3 cm; št. odl. 1.

1441 SE 6836; obd. 790

Odlomek talilnega lončka; št. odl. 1.

Parcela S4

1442 SE 6531; kv. J52; obd. 4088

Italska sigilata; Consp. 42.2; krožnik; odlomki vodoravnega ustja z barbotin okrasom (bršljanov list) in žlebovi ter ostenja; F ITS Tardopadana; pr. u. 19,5 cm; št. odl. 1.

1443 SE 6368; kv. K52; PN 4188

Žebliček; bron; št. odl. 1.



1444 SE 8717; kv. N50; obd. 5111

Italska sigilata; Consp. 39; krožnik; odlomek ustja in ostenja; barbotin okras lilije na ustju; F ITS Tardopadana; š. 18,4 cm; v. 3,1 cm; pr. u. 16 cm; št. odl. 1.

1445 SE 6744; kv. J51; PN 4259; obd. K-1495; inv. št. PMC R 26468

Igla fibule s šarnirjem; bron; dl. 2,7 cm; š. 0,4 cm; db. 0,1 cm; št. odl. 1.



1446 SE 6744; kv. J51; obd. 4047a

Svetla namizna keramika; Ce I.6.1; fin lonec; odlomek izvihanega ustja, vratu in kroglastega trupa; žleba na ramenu; F N 1.1; b. rdečkasto rumena; pr. u. 10,8 cm; št. odl. 1.

1447 SE 6744; kv. J51; obd. 4047b

Svetla namizna keramika; Ce I.7.2; bikoničen fin lonec; odlomek ustja in narebrenega vratu; pasovi koleščkanja med žlebovi in rebri; F N 1.1; b. roza; pr. u. 13,5 cm; št. odl. 2.

1448 SE 8527; kv. L51; obd. 5082

Groba kuhinjska keramika; Ce I.4; odlomek ostenja lonca in odlomki z ustjem; metličanje in lončarski znak obrnjene petkrake zvezde na ramenu; F GK 1.2; b. črna; bzp. lisasta rjav do črna; dl. 6,5 cm; š. 4,2 cm; št. odl. 1.



1449 SE 8537; kv. L51; obd. S309; inv. št. PMC R 24453

Amorfen/deformiran kos ostenja posode, morda odpadek proizvodnje; steklo; vel. 3,8 × 5,5 cm.

1450 SE 8537; kv. L51; obd. 5077

Italska sigilata; Consp. 43; skodelica; odlomek prstanastega dna in odlomek ostenja z delom ustja; F ITS Tardopadana; št. odl. 2.

1433



1434

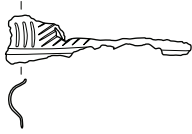

1436

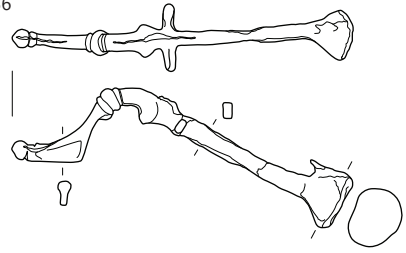

1437

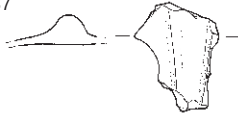

1438

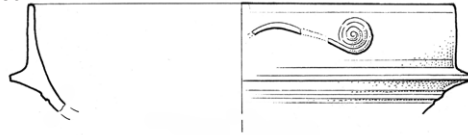

1439



1442

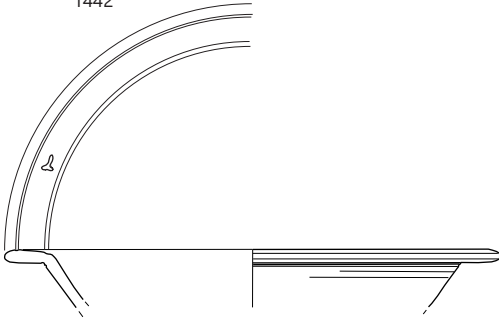

1444

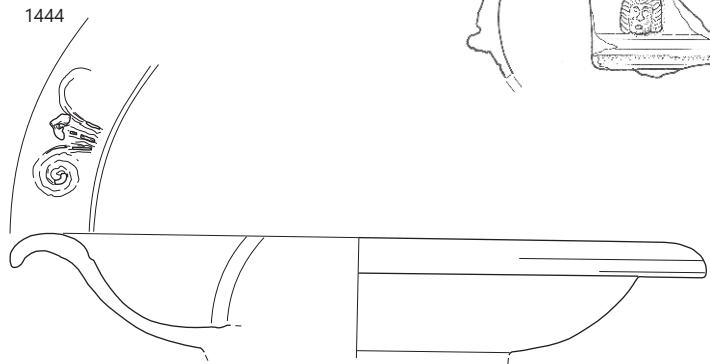

1440



1445

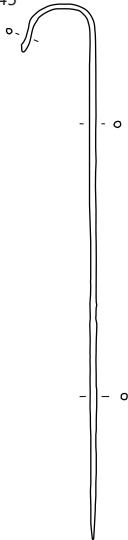

1446

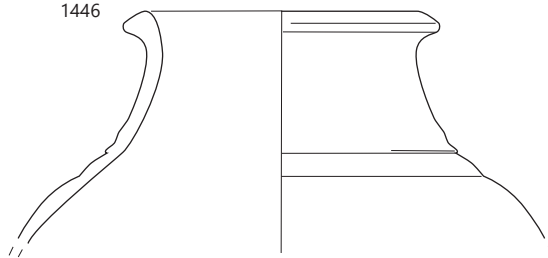

1448

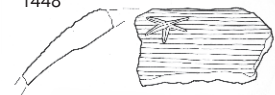

1447

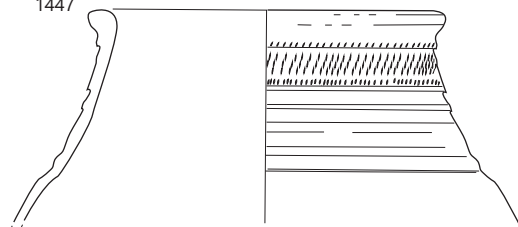

1449

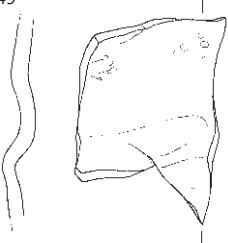

1433 SE 6679, 1434 SE 6955, 1436-1438 SE 8096, 1439 SE 8141, 1440 SE 6836, 1442 SE 6531, 1444 SE 8717, 1445-1447 SE 6744, 1448 SE 8527, 1449 SE 8537; 1439, 1446-1448 merilo 1: 3, ostalo merilo 1: 2.

Med parcelama S4 in S5

1451 SE 8664; kv. K53; obd. 5085; inv. št. PMC R 29733

Pokrovček za amforo PA5; izčrepijski pokrovček za amforo; iz vzhodne amfore; b. oranžna; dl. 8,8 cm; š. 8 cm; v. 1 cm; št. odl. 1.



1452 SE 8625; kv. K53,52; PN 4345; inv. št. PMC N 7519

Novec; dupondij; Titus (80–81).

1453 SE 8625; kv. K53; obd. 5

Italska sigilata; Consp. 20,4; krožnik; odlomek ustja in ostenja; aplikacija girlande in palmete; F ITS Tardopadana A2; pr. u. 18 cm; št. odl. 1.



1454 SE 8606; kv. K53; PN 4349; obd. K-1437; inv. št. PMC R 26761

Železna palica; kvadraten presek; na enem koncu stanjšana v trnast nastavek za ročaj, na drugem odlomljen; železo; dl. 23,3 cm; db. 0,8 cm; št. odl. 1.



1455 SE 8606; kv. K52,53; obd. 5049

Italska sigilata; Consp. 43; skodelica; odlomek zapognjenega ustja in ostenja; notranji žleb; lilija v barbotinu; F ITS Tardopadana; pr. u. 13 cm; št. odl. 1.

1456 SE 8606; kv. K52,53; obd. 5078

Italska kuhinjska keramika; Goudineau 13–15, 28–30; pekač; odlomek ravnega dna in ostenja; F IKK1pr; dl. 4,9 cm; št. odl. 1.

1457 SE 8606; kv. K52,53; obd. 5048

Fina kuhinjska keramika; Ce I.10; odlomek trikotnega ustja z notranjim utorom in kaneliranim vratom lonca; F NK 1.2; črn smolnat premaz na zunanji površini; b. sivkasto roza; bp. črna; pr. u. 16 cm; št. odl. 1.

1458 SE 8609; kv. K53; obd. 5069

Svetla keramika s premazom; Ce III.2.2.1; krožnik; odlomek enostavnega ustja, ostenja in ravnega dna; F N 2.1; nepopolna oksidacija med žganjem; b. jedro sivo, bp. in robovi roza; rdeč premaz na notranji površini in ostenju zunanje površine (razen dna); v. 4,4 cm; pr. u. 19 cm; pr. d. 12,4 cm; št. odl. 1.

1459 SE 8562; kv. K52; PN 4342; obd. K-1676; inv. št. PMC R 26644

V celoti ohranjena spojka ali zatič; dva koničasta dela pravokotnega preseka spojena z okroglo zanko; bron; dl. 5,2 cm; š. 1,2 cm; db. 0,4 cm; št. odl. 1.

1460 SE 8562; kv. K52,53; obd. 5033a

Italska sigilata; Consp. 34; skodelica z rebrom; odlomek ostenja; F ITS Tardopadana; š. 4,3 cm; v. 3,1 cm; št. odl. 1.

1461 SE 8562; kv. K,L52; obd. 5b

Italska sigilata; Consp. 43; skodelica; odlomki zapognjenega ustja in ostenja; notranji žleb; bunčice v grozdu z vitico in lilija v barbotinu; F ITS Tardopadana; pr. 12 cm; pr. u. 11 cm; št. odl. 3.

1462 SE 8562; kv. K,L52; obd. 5a

Italska sigilata; Consp. 43; skodelica; odlomek zapognjenega ustja in ostenja; notranji žleb; lilija v barbotinu; F ITS Tardopadana; pr. u. 6 cm; št. odl. 1.

1463 SE 8562; kv. K52,53; obd. 5033b

Italska sigilata; Consp. 4,6; krožnik; odlomek ustja in ostenja; F ITS Padana B; dl. 3,5 cm; št. odl. 2.

1464 SE 8562; kv. K,L52; obd. 5c

Italska sigilata; Consp. 39; krožnik; odlomki zapognjenega ustja in ostenja; notranji žleb; F ITS Tardopadana; pr. u. 19 cm; št. odl. 3.

1465 SE 8562; kv. K52,53; obd. 5032b

Italska keramika tankih sten; Ricci 1/28; kozarec z gubo ali drobna čaša gubanka; odlomek ostenja z gubo in vodoravnim žlebom (enaka ali del obd. 5024b/SE 8583); F KTS 11 (Mgdb E); b. siva; črn premaz; v. 2,3 cm; št. odl. 1.

1466 SE 8562; kv. K52,53; obd. 5032a

Italska keramika tankih sten; Mgdb 134; skodelica; odlomek dna in ostenja; peskanje na zunanji površini; F KTS 14 (Mgdb G); b. siva; črn premaz na notranji površini, zelo temno siv na zunanji površini; pr. d. 3,6 cm; št. odl. 1.

1467 SE 8562; kv. K,L52; obd. 5031

Italska kuhinjska keramika; Goudineau 28–30; pekač; odlomka enostavnega ustja in ostenja; F IKK1pr; š. 6,8 cm; št. odl. 1.

1468 SE 8562; kv. K52; obd. 5095

Italska kuhinjska keramika; Goudineau 28–30; pekač; odlomek enostavnega ustja in ostenja; F IKK1pr; dl. 3,2 cm; št. odl. 1.

1469 SE 8238; kv. J54,55; obd. 4670

Italska sigilata; Consp. B 2,8; krožnik; odlomek dna z visoko trikotno prstanasto nogo; F ITS Tardopadana; pr. d. 8 cm; št. odl. 1.

1470 SE 8238; kv. J54,55; obd. 4669

Amfora Dr. 6B; odlomki ostenja in ročaja; F A4; b. svetlo rdeča; v. 23 cm; š. ročaja 3,5 cm; št. odl. 3.

Parcela S5

1471 SE 8713; kv. K55; obd. 5063

Italska sigilata; Consp. 39; krožnik; odlomek zapognjenega ustja in ostenja; bunčice v grozdu v barbotinu; F ITS Tardopadana; pr. u. 19 cm; št. odl. 2.

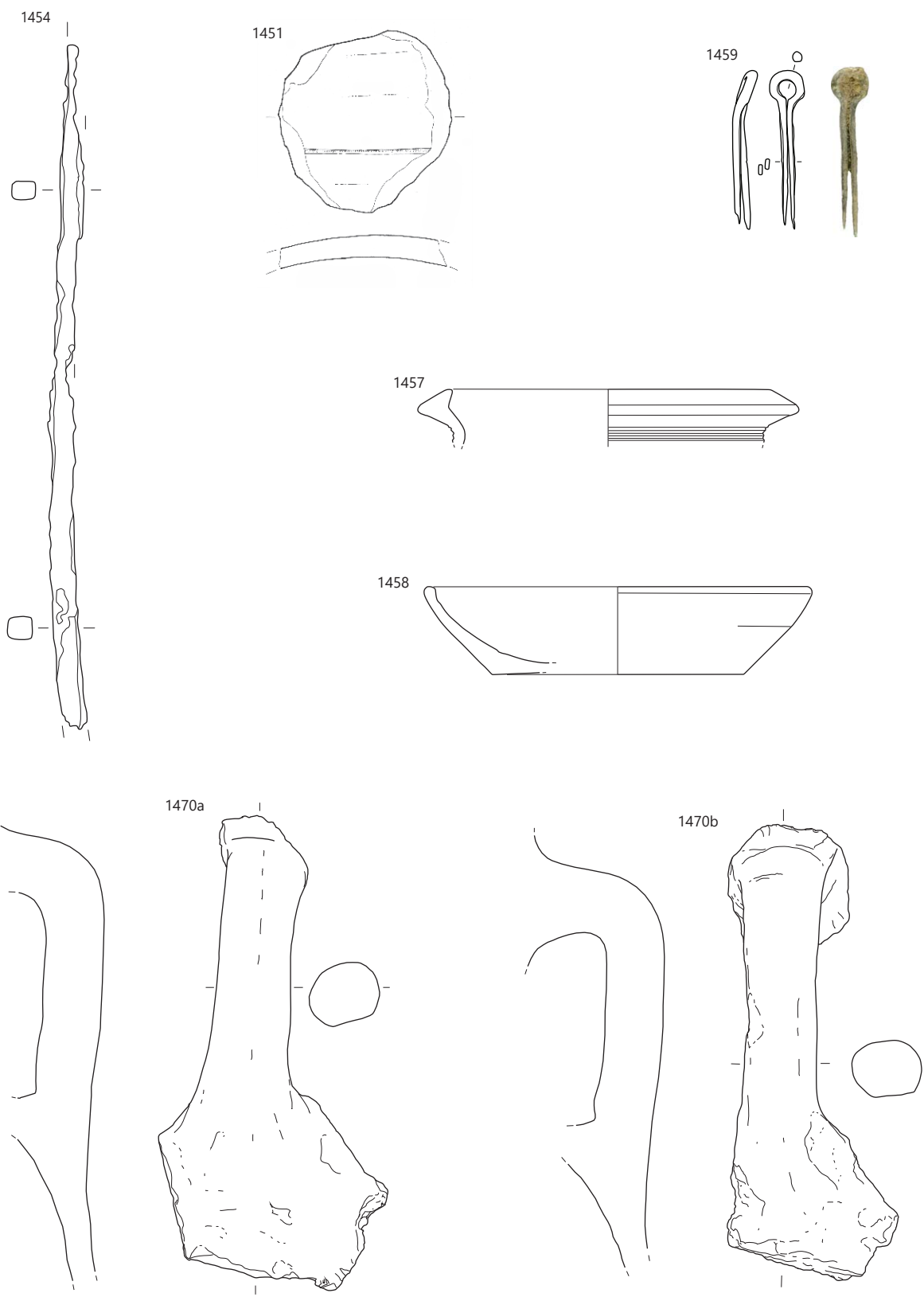

1451 SE 8664, 1454, 1457 SE 8606, 1458 SE 8609, 1459 SE 8562, 1470a, b SE 8238; 1454, 1459 merilo 1 : 2, ostalo merilo 1 : 3.

Podfaza 2d

Parcela 1

Svetišče I

1472 SE 2134; kv. G36; PN 2262; obd. K-1027; inv. št. PMC R 26268

Del močno profilirane fibule Almgren 68; močno profilirana; ohranjen lok in del peresovine, noga je odlomljena; bron; dl. 3,2 cm; š. 1,2 cm; v. 1,6 cm; št. odl. 3.

1473 SE 2134; kv. G36; PN 2263; obd. S-1009; inv. št. PMC R 26892

Jantar; polovica svitkaste jagode ali obeska; večja; okroglega preseka, predrta po dolžini, s kaneluro po obodu; dl. 2,8 cm; š. 1,7 cm; db. 1,4 cm; št. odl. 1.



1474 SE 2689; kv. E36; obd. 1107a; inv. št. PMC R 27492
Pečatna oljenka Loeschcke IX ali Xa; odlomek ostenja; F O2 (Modena); b. svetlo rdeča; dl. 4,6 cm; št. odl. 1.

1475 SE 2689; kv. F36,37; obd. 820

Italska sigilata; Consp. 34; skodelica; ustje in ostenje z rebrom, nad rebrom aplika gledališke maske; F ITS Aretina A; b. roza; rdeč premaz; š. 5,2 cm; št. odl. 1.



1476 SE 2689; kv. E36; obd. 1107b; inv. št. PMC R 27493
Italska sigilata; Consp. 28; krožnik ali cilindrična skodelica; odlomek dna; F ITS Tardopadana; š. 3,5 cm; št. odl. 1; analogija: Consp. 28 ali Consp. 20,4.

1477 SE 2689; kv. E,F35,36; obd. 2325a; inv. št. PMC R 28512
Italska sigilata; polkrožna skodelica; ostenje; F ITS Tardopadana; š. 1,8 cm; št. odl. 1.

1478 SE 2134; kv. G37; obd. 949a

Galska sigilata; Drag. 35/36; skodelica ali krožnik; odlomek zapognjenega ustja; vodni listi v barbotinu na ustju; F GTS južnogalska; b. vijoličastordeča; sijoč rdeč premaz, odlično ohranjen; dl. 4 cm; št. odl. 1; datacija: 70/80-125.



1479 SE 2134; kv. G37; obd. 949b

Svetla keramika s premazom; Ce III.1.2; krožnik; odlomek pokončnega ustja in ostenja s prelomom; F N 2.1; b. oranžna; slabo ohranjen rdeč premaz; dl. 2,9 cm; št. odl. 1.



1480 SE 2689; kv. E36; obd. 1106; inv. št. PMC R 27491
Italska keramika tankih sten; skodelica; odlomek ustja in ostenja; pas barbotinskega okrasa poševnih črtic na poudarjenem prehodu, žlebovi in pasovi koleščkanja v zgornjem in spodnjem delu; F KTS 11 (Mgdb E); b. siva; sijoč črn premaz; v. 3,6 cm; pr. u. 10 cm; št. odl. 1.

1481 SE 2689; kv. E,F35,36; obd. 2325b; inv. št. PMC R 28513
Italska keramika tankih sten; Angera 3 (Ricci 2/241, 402, Mayet XXXIII); skodelica; odlomek ustja in ostenja ter ozkega dna; koleščkanje na zunanji površini; F KTS 11 (Mgdb E); š. 2 cm; pr. d. 3,5 cm; št. odl. 2.

1482 SE 2689; kv. E,F35,36; obd. 703; inv. št. PMC R 29145
Temna namizna keramika; Ce II.2.2.1 (PTS Drag. 35 globoka skleda); skleda; odlomek vodoravnega ustja in polkrožnega trupa; F N 1.2; b. svetlo siva; p. temno sivi; v. 4,2 cm; pr. u. 16,6 cm; št. odl. 1.

1483 SE 4205; kv. H40; PN 2430; obd. 1663; inv. št. PMC R 27932

Italska keramika tankih sten; skodelica; odlomki ustja in ostenja; na zunanji površini vodni listi v barbotinu; F KTS 11 (Mgdb E); b. sveto siva; zelo temno siv do črn premaz; dl. 5,6 cm; v. 4,1 cm; št. odl. 4; analogija: Pl. 1/39.

1484 SE 4370; kv. I40; PN 2423; obd. K-1030; inv. št. PMC R 26275

Trakast predmet; dva odlomka; pravokotnega preseka; na enem koncu se koničasto zaključuje. bron; dl. 3,1 cm; š. 0,2 cm; db. 0,2 cm; št. odl. 1.



Parcela S2

1485 SE 4198; kv. H42; PN 2398; obd. K-1021; inv. št. PMC R 26272

Jermenski razdelilni gumb; ploščat; okrogel; v osrednjem delu rahlo vbočen, s centralno predrtinico; na spodnji strani dve širši in ena ožja zanka za jermene; bron; dl. 3,3 cm; v. 1 cm; db. 0,3 cm; št. odl. 1.



1486 SE 2496; kv. H42; PN 2169

Odlomek iglice; bron; št. odl. 1.

1487 SE 4198; kv. I41; PN 2426; inv. št. PMC R 24602

Del narebrene jagode – melonasta, turkizno modra barva; vel. 1,8 × 1,7 cm; št. odl. 1.

1488 SE 4198; kv. H42; obd. S144; inv. št. PMC R 24267

Vboklo dno posode; steklo; vel. 6, 9 × 4,2 cm.

1489 SE 4198; kv. H42; obd. 1045

Italska sigilata; Consp. 34; skodelica z rebrom; odlomek ustja in ostenja; aplika delfina in rozete; F ITS Tardopadana; v. 3,4 cm; pr. u. 11,7 cm; št. odl. 1; analogija: značilna rozeta za TSTP, delfini so redki v Aretini in pogosti v TSTP.

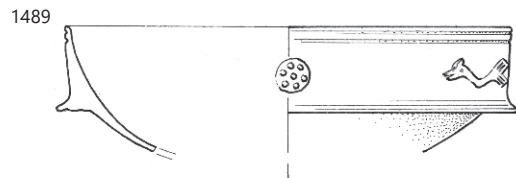
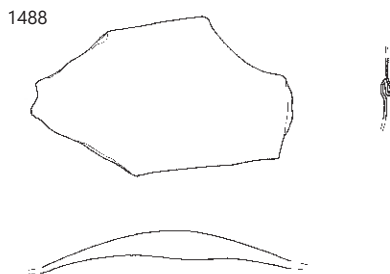
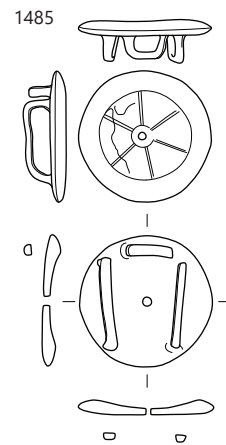
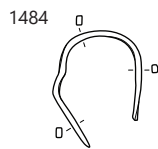
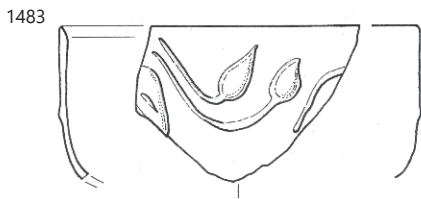
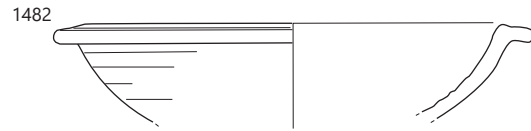
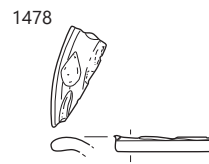
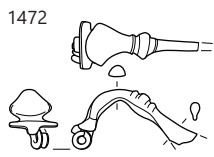

1472, 1478, 1480, 1482 SE 2689, 1483 SE 4205, 1484 SE 4370, 1485, 1487-1489 SE 4198; 1472, 1484, 1485, 1487, 1488
 merilo 1 : 2, ostalo merilo 1 : 3.

1490 SE 2496; kv. H42; obd. 897

Italska keramika tankih sten; Mgdb 103; skodelica s prelomom; odlomki profiliranega ustja in ostenja; glavnički v barbotinu in koleščkanje; F KTS 11 (Mgdb E); v. 4,5 cm; pr. u. 10,1 cm; št. odl. 3.

1491 SE 4308; kv. H, I41, 42; obd. 1039; inv. št. PMC R 27435

Italska keramika tankih sten; Mgdb 103; skodelica; odlomek ostenja; glavnički v barbotinu na zgornjem delu, koleščkanje v spodnjem delu; F KTS 11 (Mgdb E); izjemno kakovostna; b. siva; sijoč črn premaz; v. 3 cm; pr. 7,2 cm; št. odl. 1.



1492 SE 4194; kv. H41; obd. 1120; inv. št. PMC R 27501

Italska sigilata; Consp. 39/43; skodelica ali krožnik; odlomek zapognjenega ustja in ostenja; notranji žleb in odlomek dna; F ITS Tardopadana; š. 3 cm; št. odl. 2.

1493 SE 2949; kv. I41; PN 2283; inv. št. PMC N 7398

Novec; as; Augustus (12–11 pr. n. št.).

1494 SE 2949; kv. H42; obd. S355; inv. št. PMC R 24499b

Ustje stekleničke; naravno pihano steklo

1495 SE 2949; kv. I49–41; obd. S356; inv. št. PMC R 24499a

Izvihano ustje posode; steklo; pr. u. 9,8 cm.

1496 SE 2949; kv. I41; PN 6056; VZ 4822; obd. B–1032

Odlomek predmeta, morda ročaja, z vrezanim okrasom; kost; dl. 2,9 cm; š. 1,7 cm; db. 0,7 cm; št. odl. 1.

1497 SE 2949; kv. I40, 41; obd. 1189; inv. št. PMC R 27552

Groba kuhinjska keramika; Ce I.4.2; lonec; odlomek ostenja; metličenje na zunanji površini; na ramenu lončarski znak zvezdica; F GK 1.2; b. črna; dl. 5,2 cm; š. 3,5 cm; št. odl. 1.



1498 SE 4430; kv. I40; PN 2467; obd. K-1273;

inv. št. PMC R 26902

Žlička; paličast ročaj večkotnega preseka; na enem koncu polkroglasta, rahlo poškodovana žlička, na drugem zvita in koničasto zaključena; bron; dl. 10,7 cm; š. 2,2 cm; v. 0,6 cm; št. odl. 1.



1499 SE 4430; kv. I42; obd. 1231; inv. št. PMC R

27585

Groba kuhinjska keramika; Ce II.4.1.1; trinožnik; odlomek uvihanega ustja, narebrenega lečastega trupa in ravnega dna z odlomljeno nogo; F GK 1.2; b. črn; bp. lisasto svetlo rjavo do črna; v. 3,6 cm; pr. u. 27 cm; pr. d. 20,2 cm; št. odl. 1.

1490

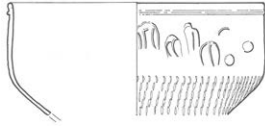

1491

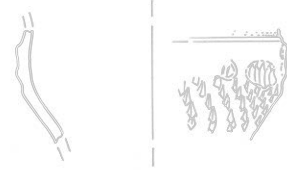

1494



1495



1496



1497



1498

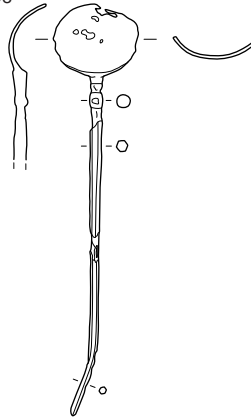

1499



1490 SE 2496, 1491 SE 4308, 1494-1497 SE 2949, 1494-1497 SE 2949, 1497-1499 SE 4430; 1497, 1499 merilo 1 : 3, ostalo merilo 1 : 2.

1500 SE 2449; kv. G42; PN 2405; obd. K-1587; inv. št. PMC R 26329

Fibula s šarnirjem, posrebrena; v celoti profiliran lok s trikotno nogo na eni ter šarnirjem in delom igle na drugi strani; bron; dl. 4,7 cm; š. 1,9 cm; v. 2 cm; št. odl. 2.



1501 SE 2449; kv. G42; obd. 1228; inv. št. PMC R 27584
Italska keramika tankih sten; Ce VI.1.6 (Consp. 22.6); skodelica; odlomek dna in ostenja; F N 3.2; b. svetlo rdeča; bp. temno rjava do siva; pr. d. 3,3 cm; št. odl. 1.

1502 SE 2322; kv. F41; obd. S378; inv. št. PMC R 24522b
Del ostenja in ročaja posode; steklo; vel. 3,3 × 2,4 cm.

1503 SE 2322; kv. F41; obd. S378; inv. št. PMC R 24522a
Del ramena posode; steklo; vel. 2,5 × 3,1 cm.

1504 SE 2322; kv. F41; obd. 992; inv. št. PMC R 29358
Italska sigilata; Consp. 40/42/44; skodelica; odlomek ravega roba ustja; F ITS Tardopadana; b. rdeča; rdeč; dl. 2,8 cm; št. odl. 1.

1505 SE 4161; kv. H41; PN 2333; inv. št. PMC R 24604
Del ustja in ostenja rebraste skodelice Isings 3/Lazar 2.1.4., izdelano v kalupu; steklo; vel. 4,5 × 6,7 cm; datacija: 1. stoletje; št. odl. 1.

1506 SE 4161; kv. G42; obd. 1053
Shrambena keramika; Ce I.15; shrambeni lonec; odlomki zgornjega dela; izvihano ustje in ostenje; ustje je ravno odrezano na vrhu (del obd. 1054, star lom); F groba keramika, podobna tegulam; b. svetlo rdeča; pr. u. 17 cm; št. odl. 19.

1507 SE 4360; kv. F41,42; obd. 1072a; inv. št. PMC R 27457
Italska sigilata; Consp. 43–45; skodelica; odlomek polkrožnega ostenja z žlebom na notranji površini ustja; F ITS Tardopadana E; š. 3,8 cm; št. odl. 1.

1508 SE 4360; kv. F41,42; obd. 1072b; inv. št. PMC R 27458
Italska sigilata; Consp. B 2.7; krožnik; odlomek visoke trikotne prstanaste noge; F ITS Tardopadana; v. 1,9 cm; št. odl. 1; datacija: tiberijsko–flavjsko.

1509 SE 4360; kv. F41,42; obd. 1071; inv. št. PMC R 27456
Amfora Dr. 2–4; odlomek zatiča; F A jadranska; dl. 4,6 cm; š. 3,1 cm; št. odl. 2.

1510 SE 4361; kv. F41; obd. 1077; inv. št. PMC R 27464
Italska sigilata; Consp. 43–45; polkrožna skodelica; odlomek ostenja in prstanastega dna (brez ustja); F ITS Tardopadana E; pr. d. 6,5 cm; št. odl. 3.

1511 SE 2597; kv. F41,42; obd. 2081; inv. št. PMC R 28305
Italska sigilata; Consp. 43; skodelica; odlomek zapognjenega ustja; vitica in grozd v barbotinu; F ITS Tardopadana; dl. 2,7 cm; št. odl. 1; datacija: 50–150.

1512 SE 2571; kv. –; obd. 2080; inv. št. PMC R 28304
Italska sigilata; Consp. 34; skodelica z rebrom; odlomek ustja in ostenja; aplika dvojne spirale; F ITS Aretina A; dl. 4,3 cm; št. odl. 1.

1513 SE 2378; kv. J44; PN 2137; obd. K-1830; inv. št. PMC R 26885

Igla z glavico v obliki stilizirane ptice; bron; dl. 4,5 cm; š. 1,7 cm; št. odl. 1; analogija: Deimel 1987, T. 50: 7; datacija: 1.–3. stoletje.



1514 SE 2378; kv. F41; obd. 1138; inv. št. PMC R 27516
Italska sigilata; Consp. 34; skodelica z rebrom; odlomek ostenja; F ITS Tardopadana A2; dl. 3,3 cm; št. odl. 1.

1515 SE 2378; kv. F41; obd. 1139
Keramika s premazom; RČ; čaša; odlomek izvihanega ustja z rebrom in ovalnega ostenja; na zunanji površini barbotin, navpičen niz bunčic (Drexel I), friz ni omejen navzgor; F RČ 3; b. rumena; črn premaz na obeh površinah, na notranji površini kovinski lesk; v. 2,8 cm; pr. u. 6,6 cm; št. odl. 1.

1516 SE 2988; kv. F41; obd. 1125; inv. št. PMC R 27506
Italska sigilata; Consp. 43–45; skodelica; odlomek ostenja; F ITS Tardopadana; dl. 4,3 cm; š. 2,8 cm; št. odl. 1.

1517 SE 2988; kv. F41,42; obd. 954a; inv. št. PMC R 29329
Italska sigilata; Consp. 39/43; drobec zapognjenega ustja; F ITS Tardopadana; dl. 2 cm; š. 0,5 cm; št. odl. 1.

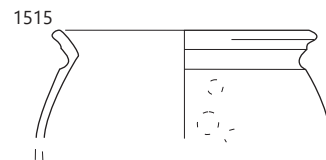
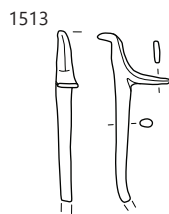
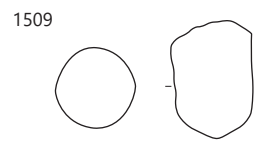
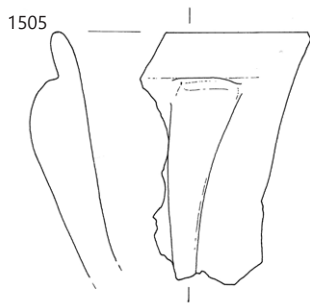
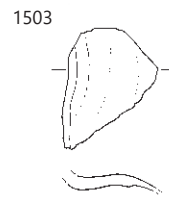
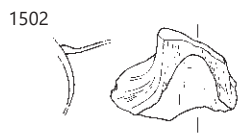
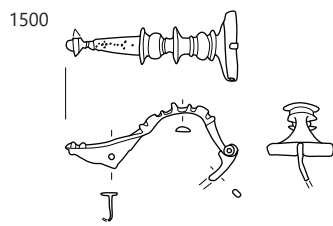

1500 SE 2449, 1502–1503 SE 2322, 1505 SE 4161, 1509 SE 4360, 1513, 1515 SE 2378; 1509 merilo 1 : 3, ostalo merilo 1 : 2.

1518 SE 2988; kv. F41,42; obd. 954c; inv. št. PMC R 29331
Lokalna keramika tankih sten; kozarec; odlomek izvihanega ustja in ostenja; F KTS 11 (Mgdb E); ali N 3.4; b. siva; črn premaz; pr. u. 5,9 cm; št. odl. 1; analogija: Ricci I/63 (Ricci 1985, 259; Petru 1972, T. 81: grob 25: 15).

1519 SE 2988; kv. F41,42; obd. 954b; inv. št. PMC R 29330
Italiska keramika tankih sten; Mgdb 136; skodelica; odlomek ustja in ostenja luske v barbotinu; F KTS 11 (Mgdb E); posebna ali KTS Mgdb G; b. svetlo siva; rjavkasto temno siv premaz; v. 2,5 cm; pr. u. 7,3 cm; št. odl. 1.

1520 SE 2988; kv. F41,42; obd. 955

Egejska kuhinjska keramika; vrč; odlomek ostenja; kanelura na vratu; F EKK; trda, drobnozrnata keramika, plastovit prelom; b. rdeča; bnp. temno rjava; š. 4,2 cm; št. odl. 1.



1521 SE 2988; kv. F41,42; obd. 953; inv. št. PMC R 29554
Keramika; Ce VIII.15; igralni žeton, polkrožnega preseka; F N 5; b. oranžnordeča; db. 0,8 cm; pr. 1,6 cm; št. odl. 1.

1522 SE 4150; kv. G42; obd. 1043

Galska sigilata; Drag. 18; krožnik; odlomek prstanastega ustja in ostenja; F GTS južnogalska; b. rdeča; rdeč sijajen premaz; pr. u. 20 cm; št. odl. 1.

1523 SE 2316; kv. G40–41; obd. S169; inv. št. PMC R 24294
Del ostenja rebraste skodelice Isings 3/Lazar 2.1.4., izdelano v kalupu; steklo; vel. 2,3 × 2,2 cm; datacija: 1. stoletje.

1524 SE 2316; kv. G40–41; obd. S170; inv. št. PMC R 24293
Del cevasto zavihanega ustja skodelice; steklo; pr. u. 9, 6 cm.

1525 SE 2316; kv. G40,41; obd. 1387

Italiska keramika tankih sten; Mgdb 116; skodelica; odlomek profiliranega ustja in ostenja; na zunanji površini luske v barbotinu in peskanje; F KTS 15 (Mgdb F); b. rumenkasto rdeča; temno rdečkasto rjav premaz; v. 2,3 cm; pr. u. 8 cm; št. odl. 1.

1526 SE 4209; kv. I39; obd. 1059

Italiska sigilata; Consp. 34; skodelica z rebrom; odlomek ustja in ostenja; aplika erota s piščalmi; F ITS Tardopadana E; v. 2,4 cm; pr. u. 8 cm; št. odl. 1.

1527 SE 4209; kv. I39; obd. 1

Lokalna ali regionalna keramika tankih sten; Plesničar Gec 1/47–49, 51; skodelica; odlomek ostenja z navpičnimi reliefnimi vodnimi listi v barbotinu; F KTS 16 (južnopanonska); oz. lokalna N 3.3; b. svetlo roza; spran oranžnordeč premaz; dl. 3 cm; š. 2,5 cm; analogija: oblika posode Pl. 1/47, 48 ali 51.

1528 SE 2204; kv. H42; obd. 2183; inv. št. PMC R 28386
Italiska sigilata; Consp. B 2.7; krožnik; odlomka dna z visoko trikotno prstanasto nogo; F ITS Tardopadana; dl. 5,7 cm; št. odl. 3; datacija: tiberijsko–flavijsko.

1529 SE 2204; kv. H42; obd. 2182; inv. št. PMC R 28385

Groba kuhinjska keramika; Ce I.4.2.2; večji lonec; odlomki rahlo izvihanega ustja, posnetega na notranji strani, in ostenja; pas poševnega na ramenu in nato vodoravno metličenje na zunanji površini; lončarski znak pravokoten U; F GK 1.2; na notranji površini vidni potegi prstov; b. črna, robovi rjavi, bp. sivorjave; pr. u. 25 cm; št. odl. 3.



1530 SE 2197; kv. H43; PN 2158; obd. K-1553; inv. št. PMC R 26547

Žebliček; ploščata okrogla glavica; trn pravokotnega preseka; bron; dl. 0,7 cm; š. 0,3 cm; db. 0,1 cm; št. odl. 1.

1531 SE 2197; kv. G43,44; obd. 670b; inv. št. PMC R 29116
Svetla namizna keramika; Ce IV.1.4.1; dvoročajni vrč; odlomek ustja in vratu z rebrom; F N 1.1; b. svetlo rdeča; š. 4,1 cm; v. 3,2 cm; št. odl. 1.

1532 SE 2197; kv. G43,44; obd. 670a; inv. št. PMC R 29115
Svetla namizna keramika; Ce IV.1.4.2; dvoročajni vrč; odlomek profiliranega odebeljenega ustja in vratu z rebrom; F N 1.1; b. svetlo rdečkasto rumena; v. 3,6 cm; pr. u. 13,9 cm; št. odl. 2.

1533 SE 2197; kv. G43,44; obd. 671; inv. št. PMC R 29469
Groba kuhinjska keramika; Ce I.2.3; lonec; odlomek ustja in ostenja; vertikalne linije vtisov z vtisnjeno rožico na vrhu; F NK 1.2; b. črna; š. 4 cm; št. odl. 3.

1534 SE 2525; kv. G44; PN 2160
Jagoda.

1535 SE 2525; kv. G44; obd. S122; inv. št. PMC R 24388
Del melonaste jagode, turkizno modra barva; vel. 1,3 × 1,2 cm.

1536 SE 2525; kv. G44; obd. 616; inv. št. PMC R 29042
Groba kuhinjska keramika; Ce II.4; trinožnik; odlomek dna in noge z lončarskim znakom štirih poševnih vrezov v stolpcu; F GK 1.2; b. temno sivkasto rjavo jedro, proti robovoma svetlo rjavo; p. lisasti rjavi do črni; v. 8,4 cm; št. odl. 3.

Med parcelama S2 in S3

1537 SE 6162; kv. J44; obd. 2973

Groba kuhinjska keramika; Ce I.4.2.2; lonec; cel; odlomki rahlo izvihanega ustja, ostenja in ravnega dna; na zunanji površini na ramenu vodoravno metličenje, navpično metličenje na spodnjem delu trupa; rob ustja posnet na vrhu na notranji strani; F GK 1.2; b. črna; bp. rjava; pr. u. 20 cm; pr. d. 13,8 cm; št. odl. 1; 1879 g.

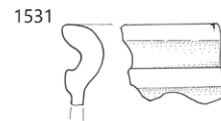
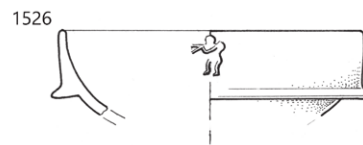
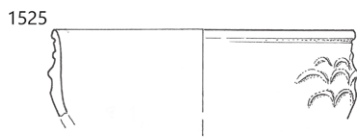
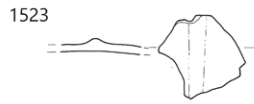
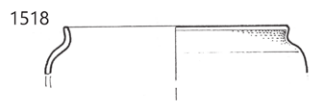

1518–1519, 1521 SE 2988, 1523–1525 SE 2316, 1526–1527 SE 4209, 1530–1532 SE 2197, 1535 SE 2525; 1530, 1535
merilo 1 : 2, ostalo merilo 1 : 3.

1538 SE 6487; kv. I45; PN 4232; obd. K-1779; inv. št. PMC R 26628

Kaveljček ali tulec koničaste oblike; manjka zanka na vrhu; bron; dl. 3,7 cm; š. 0,5 cm; št. odl. 1.



1539 SE 6487; kv. I45,46; obd. 4652

Italska sigilata; Consp. 20; krožnik; odlomek ostenja in dna; F ITS Tardopadana; pr. u. 18 cm; št. odl. 2.

1540 SE 6487; kv. I45,46; obd. 4653

Fina kuhinjska keramika; čaša; prstanasto dno z ostenjem; F N 2.1; b. zelo svetlo rumena; zelo slabo ohranjen rjavkast premaz, le v sledovih na zunanji površini; pr. d. 3,6 cm; št. odl. 5.

1541 SE 6566; kv. I,H13; obd. 3448

Italska sigilata; Consp. B 2.9; krožnik; odlomek prstanastega dna in ostenja; F ITS Tardopadana; pr. d. 8,6 cm; št. odl. 2; analogija: Consp. 39–42/47.

1542 SE 6566; kv. I,H46,47; obd. 3446

Svetla namizna keramika; Ce IV.1.2; lonec s čašastim ustjem; odlomki ustja in vrečastega ostenja; F N 1.1; b. roza; v. 10,5 cm; pr. u. 11,8 cm; št. odl. 8.

1543 SE 6566; kv. I,H46,47; obd. 3447; inv. št. PMC R 29767

Svetla namizna keramika; Ce V.1.1; čaša; odlomek ustja, narebrenega vratu in okroglega trupa; F N 1.1; v. 6 cm; pr. u. 5,8 cm; št. odl. 1.

1544 SE 6484; kv. J45; obd. 3430; inv. št. PMC R 29647

Temna keramika s premazom; Ce II.2.1–4; skleda; odlomek ostenja z žigosanim okrasom: na sredi medaljona palmeta nad nedoločnim znakom, na vsaki strani ena lunula in dve rozeti (ena zgoraj, druga spoda), kompozicijo obkroža girlanda iz kvadratkov; F N 2.2; b. rozasiva; bp. zelo temno siva; zelo temno siv do črn premaz; dl. 5,7 cm; v. 6,5 cm; št. odl. 2; 43 g.

1545 SE 6490; kv. J46; obd. 3620

Italska sigilata; Consp. 43; skodelica; odlomki ustja, ostenja in dna; F ITS Tardopadana; pr. 18 cm; pr. u. 15,5 cm; pr. d. 10 cm; št. odl. 3

1546 SE 6490; kv. J46; PN 6076; obd. 2797; inv. št. PMC R 29614

Italska sigilata; Consp. B 3.19; skodelica; odlomek prstanastega dna in ostenja; na notranji površini dna žig ipp L.MV (OCK 1085.11–13); okvir ippd (tip 602; vel. 1,4 × 0,3 cm); na zunanji površini dna grafit I VIIDI QVARTI EST (v. črk 0,8 cm); F ITS Tardopadana; v. 3 cm; pr. d. 6 cm; št. odl. 1; 44 g; žig: L. MAG() VIR () (OCK 1085); datacija: žig OCK 40–120+.



1547 SE 6491; kv. J46; obd. 3405

Italska sigilata; Consp. 39–45; odlomki ostenja z notranjo kaneluro; F ITS Tardopadana; dl. 3 cm; š. 2,6 cm; št. odl. 1.

1548 SE 6491; kv. H43,44; obd. 2791

Svetla keramika s premazom; krožnik; odlomek dna; F N 2.1; št. odl. 1

1549 SE 6491; kv. J46; obd. 3401

Svetla keramika s premazom; Ce I.9.2; cilindričen lonec; odlomek ustja in trupa ter odlomek dna z ostenjem; F N 2.1; prežgano; rdeč premaz na zunanji površini; pr. u. 16 cm; pr. d. 7,5 cm; št. odl. 2.

1550 SE 6491; kv. J46; obd. 3391

Svetla keramika s premazom; Ce II.2.2.2 (PTS Drag. 35 sim./Ve B1/F1 globoka skleda); globoka skleda; odlomek vodoravnega ustja in polkrožnega trupa; žleb na ustju; F N 2.1; močno prežgano; b. roza; oranžnordeč premaz; v. 7 cm; pr. u. 28,2 cm; št. odl. 3.

1551 SE 6491; kv. J46; obd. 3392

Svetla keramika s premazom; Ce II.2.2.2 (PTS Drag. 35 sim./Ve B1/F1 globoka skleda); polkrožna skodela; odlomki vodoravnega ustja in ostenja; žleb na ustju; F N 2.1; b. svetlo rdeča; rdeč premaz; v. 8 cm; pr. u. 28,5 cm; št. odl. 2; analogija: PTS globoke skleda Consp. 40.

1552 SE 6491; kv. J46; obd. 3384; inv. št. PMC R 29

Svetla keramika s premazom; Ce III.2.2.1; krožnik; odlomki enostavnega ustja, zaobljenega ostenja in ravnega dna, ohranjen v celoti; F N 2.1; b. oranžna; rdeč premaz; v. 4,5 cm; pr. u. 18,3 cm; pr. d. 10 cm; št. odl. 9.



1553a SE 6491; kv. J46; obd. 3393a

Svetla keramika s premazom; Ce I.9.2; cilindričen lonec, vaza ali skleda; odlomek vodoravnega ustja, cilindričnega zgornjega dela s poudarjenim prehodom v stožčast spodnji del trupa; F N 2.1; prežgano; b. roza do svetlo rjava; razredčen svetlo oranžen premaz na zunanji površini; pr. u. 19 cm.

1553b SE 6491; kv. J46; obd. 3393b

Svetla keramika s premazom; Ce I.9.2; cilindričen lonec, vaza ali skleda; odlomek vodoravnega ustja, cilindričnega zgornjega dela s poudarjenim prehodom v stožčast spodnji del trupa; F N 2.1; prežgano; b. roza do svetlo rjava; razredčen svetlo oranžen premaz na zunanji površini; pr. u. 18,4 cm.

1554 SE 6491; kv. J46; obd. 2972

Svetla namizna keramika; Ce I.6 ali Ce IV.1.4; vrč ali fin lonec; spodnji del posode od največjega obsega dol; odlomek prstanastega dna in ostenja; F N 1.1; b. rdečkasto rumena; v. 12 cm; pr. d. 11,5 cm; št. odl. 3; 857 g.

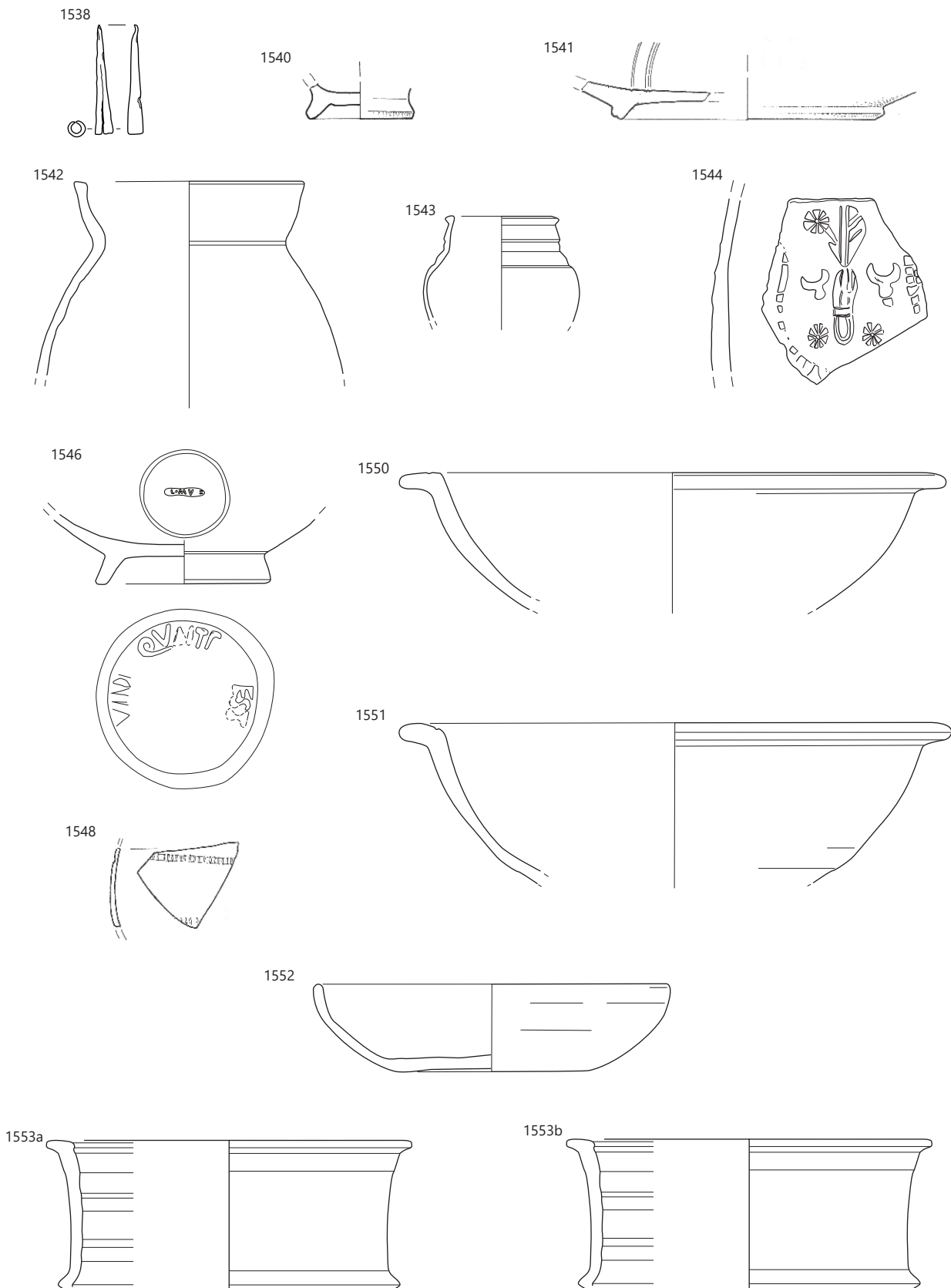

1538, 1540 SE 6487, 1541–1543 SE 6566, 1544 SE 6484, 1546 SE 6490, 1548–1553a, b SE 6491; 1538, 1548 merilo 1 : 2, ostalo merilo 1 : 3.

1555 SE 6491; kv. J46; obd. 3381; inv. št. PMC R 27263

Svetla namizna keramika; Ce I.6.1; fin lonec; ohranjene zgornje dve tretjini posode; odlomki izvihanega odebeljenega ustja, vratu in kroglastega trupa; žleb na ramenu; F N 1.1; Površina na otip gladka (zglajena) in sekundarno prežgana; b. v osrednjem delu svetlo siva, na robovih oranžna, bzp: oranžna do temno rjavosiva (lisasta), bnp. oranžna; v. 22,6 cm; pr. u. 12,6 cm; št. odl. 17; analogija: Krajšek 2015, 198, T. 11: 58.

1556 SE 6491; kv. J46; obd. 3001

Svetla namizna keramika; Ce VII.1.1; pokrov; enostavno ustje, nizek stožčast trup, okrogel držaj; F N 1.1; b. rumenkasto rdeča; v. 5 cm; pr. u. 15,5 cm; št. odl. 2.

1557 SE 6491; kv. J46; obd. 3002

Svetla namizna keramika; Ce IV.2.1; enoročajni vrč ali ročka; odlomek odebeljenega izvihanega ustja, vratu in ročaja ovalnega preseka s sredinskim žlebom; F N 1.1; prežgano; b. bež do temno siva; v. 3,5 cm; pr. u. 10 cm; št. odl. 1.

1558 SE 6491; kv. J46; obd. 3387

Groba kuhinjska keramika; Ce I.4.2.2; lonec; odlomek rahlo izvihanega ustja, stanjšane na notranji strani s stopnico, vratu in trebušastega trupa; vodoravno metličenje na zunanji površini; F GK 1.2; b. črna; bp. svetlo do temno rjava; v. 20 cm; pr. u. 21,9 cm; št. odl. 2.

1559 SE 6491; kv. J46; obd. 3406

Groba kuhinjska keramika; Ce I.4.2.2; lonec; odlomek rahlo izvihanega ustja, stanjšane na notranji strani, vratu in trebušastega trupa; vodoravno metličenje na zunanji površini, na ramenu lončarski znak X; F GK 1.2; b. črna; bp. temno rjava; v. 7 cm; pr. u. 11,9 cm; št. odl. 1.

1560 SE 6491; kv. J46; obd. 2998

Fina kuhinjska keramika; Ce I.5; lonec; odlomek zapognjenega ravnega ustja, vratu in ostenja; dva žleba na vratu; privzdignjen rob na koncu ustja; F NK 1.1; b. svetlo rjava; pr. u. 19 cm; št. odl. 1.

1561a SE 6491; kv. J46; obd. 2999a; inv. št. PMC R 29757

Fina kuhinjska keramika; Ce II.4.2.1; trinožnik; odlomek vodoravnega ustja in cilindričnega trupa s prelomom; dve kaneluri na ustju; F NK 1.2; b. svetlo rjava do črna; pr. u. 14 cm; št. odl. 1.

1561b SE 6491; kv. J46; obd. 2999b; inv. št. PMC R 29758

Fina kuhinjska keramika; Ce II.4.2.1.3; trinožnik; odlomek kratkega vodoravnega ustja in cilindričnega trupa s prelomom; kanelura na vrhu ustja; F NK 1.2; b. svetlo rjava do črna; pr. u. 19,6 cm; št. odl. 1.

1562 SE 6491; kv. J46; obd. 3389

Fina kuhinjska keramika; Ce I.1.1; fin lonec; odlomek pokončnega ustja in vratu ter ovalnega trupa; na ramenu aplicirane buncice v nepravilnih vertikalnih nizih; F NK 2.2; prežgano; b. črna; bp. in robovi svetlo rjava do temno siva; v. 10 cm; pr. u. 8,3 cm; št. odl. 3.

1563 SE 6491; kv. J46; obd. 3388

Fina kuhinjska keramika; Ce I.5; lonec; odlomek zapognjenega ustja, vratu in trebušastega trupa; vodoravna žlebova na ramenu; F NK 1.2; b. črna; bp. rdečkasto rjava; v. 14,2 cm; pr. u. 12,4 cm; št. odl. 8.

1564 SE 6491; kv. J46; obd. 2971a

Fina kuhinjska keramika; Ce I.5; lonec; odlomek vodoravnega ustja, kratkega vratu in ovalnega trupa; žlebova na ramenu in vratu; F NK 3.1; b. rdečkasto rumena; pr. u. 12,4 cm; št. odl. 1.

1565 SE 6491; kv. J46; obd. 2971b

Fina kuhinjska keramika; Ce I.5; lonec; odlomek vodoravnega ustja, kratkega vratu in ovalnega trupa; po dva žlebova na ramenu in na spodnjem delu trupa; F NK 3.2; delno prežgano; b. rumenkasto rdeča do temno rjava; v. 20,2 cm; pr. u. 18,4 cm; št. odl. 1.

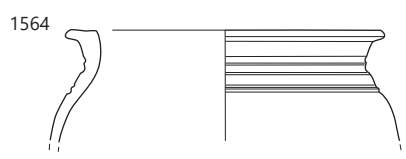
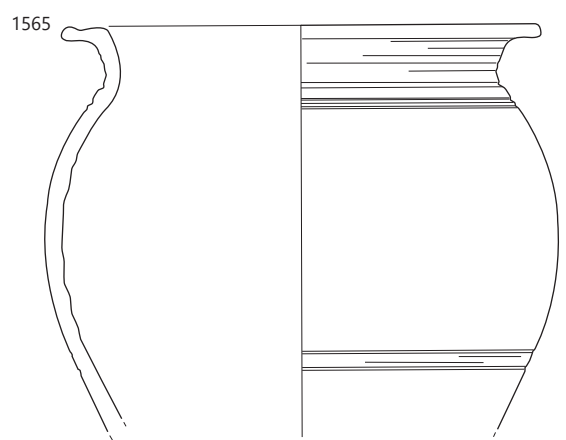
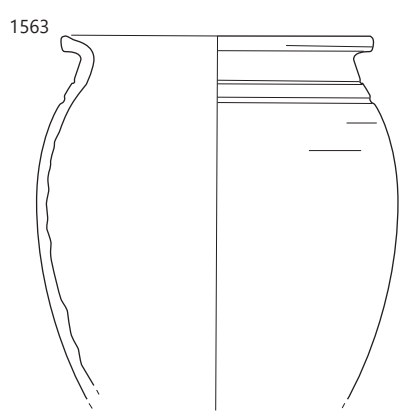
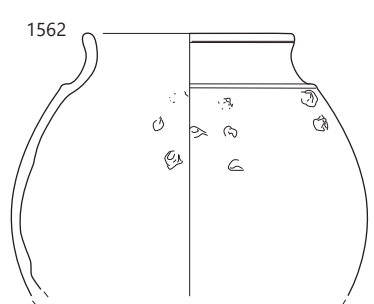
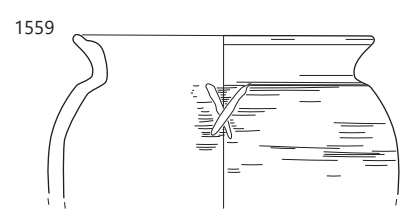
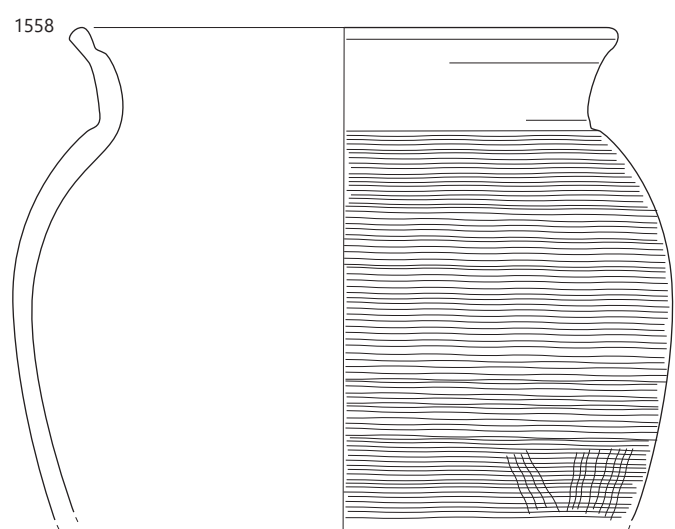
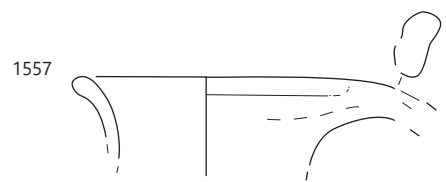
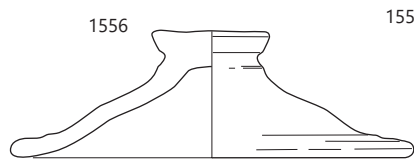
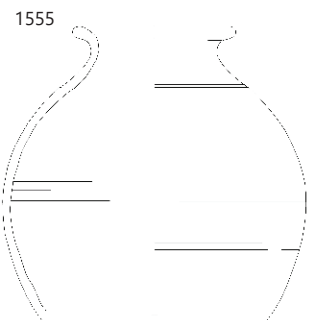

SE 6491, merilo 1 : 3.

1566 SE 6491; kv. J46; obd. 2996

Fina kuhinjska keramika; Ce I.5; lonec; odlomek vodoravnega ustja, kratkega vratu in ovalnega trupa; dva žleba na ramenu; F NK 1.2; b. rdečkasto rumena; v. 10 cm; pr. u. 14,5 cm; št. odl. 1.

1567 SE 6491; kv. J46; obd. 2997

Fina kuhinjska keramika; Ce I.5; lonec; odlomek vodoravnega ustja, kratkega vratu in ovalnega trupa; dva žleba na ramenu; F NK 1.1; b. rdečkasto rumena; v. 11,5 cm; pr. u. 15,2 cm; št. odl. 1.

1568 SE 6491; kv. J46; obd. 3

Fina kuhinjska keramika; Ce I.5; lonec; odlomek vodoravnega ustja, kratkega vratu in ovalnega trupa; dva žleba na ramenu, deformiran v ognju; F NK 1.2; v. 10 cm; pr. u. 12 cm; št. odl. 1.

1569 SE 6491; kv. J46; obd. 3378; inv. št. PMC R 27236

Fina kuhinjska keramika; Ce I.5; lonec; jajčast trup, zapognjeno ustje s kijasto zaključenim robom, kratak cilindričen vrat in ravno dno; plitve kanelure na vratu in spodnjem delu trupa; F NK 1.2; deformiran ob žganju in popolnoma sekundarno prežgan ali oksidacijsko žgan; gladka in neporozna površina; b. oranžnordeča; v. 23,6 cm; pr. u. 19,6 cm; pr. d. 10,8 cm; št. odl. 17; analogija: Krajšek 2015, 197, T. 10: 50.

1570 SE 6491; kv. J46; obd. 3379; inv. št. PMC R 27228

Fina kuhinjska keramika; Ce I.5; lonec; deformiran v ognju in ohranjen v celoti; odlomki zapognjenega kijasto odebeljenega ustja; jajčast trup, ravno dno; plitva žlebova na vratu; v. 17,7–18,1 cm; F NK 3.2; verjetno popolnoma sekundarno prežgano; rahlo raskava in neporozna površina; b. bledo oranžna; v. 17,7 cm; pr. u. 14,6 cm; pr. d. 8,4 cm; št. odl. 8; analogija: Krajšek 2015, 197, št. 52.

1571 SE 6491; kv. J46; obd. 3380; inv. št. PMC R 27256

Fina kuhinjska keramika; Ce I.5; lonec; odlomki zapognjenega ustja in ostenja; žlebovi na vratu na trupu; ohranjen skoraj v celoti; rekonstruiran; F NK 1.2; deformiran ob žganju; popolnoma sekundarno prežgan; površina na otip rahlo raskava in neporozna; b. bledo oranžnordeča; v. 16,8 cm; pr. u. 13,8 cm; pr. d. 8,5 cm; št. odl. 12; analogija: Krajšek 2015, 197, št. 54.



1572 SE 6491; kv. J46; obd. 3382; inv. št. PMC R 27235

Fina kuhinjska keramika; Ce I.5; lonec; zapognjeno vodoravno ustje, jajčast trup, rahlo konkavno dno; plitke žlebovi na vratu; F NK 1.2; deformiran ob žganju; površina na otip rahlo raskava in neporozna; sledovi maščobe na spodnji polovici notranje površine; b. temno siva; v. 15,2 cm; pr. u. 12,6 cm; pr. d. 6,2 cm; št. odl. 6; analogija: Krajšek 2015, 197, T. 10: 53; datacija: 2.–3. stoletje.



1573 SE 6491; kv. J46; obd. 3395; inv. št. PMC R 27227

Fina kuhinjska keramika; Ce I.5; lonec; odlomki zapognjenega ustja in ostenja; žlebovi na spodnjem delu trupa in vratu; F NK 1.2; popolnoma sekundarno prežgano v peči; rahlo raskava in neporozna površina; b. bledo oranžna; v. 24,5 cm; pr. u. 20,2 cm; pr. d. 10,6 cm; analogija: Krajšek 2015, 197, št. 51.



1574 SE 6491; kv. J46; obd. 3396

Fina kuhinjska keramika; Ce I.5; lonec; odlomek zapognjenega ustja in ostenja; dva žleba pod na ramenu; deformiran pri pečenju; lončarski odpad; F NK 1.2; b. črna; bp. svetlo do temno rjava; dl. 12,9 cm; v. 7,3 cm; št. odl. 3.

1575 SE 6491; kv. J46; obd. 3400d

Fina kuhinjska keramika; Ce I.5; fini lonci; 4 odlomki izvihanega ustja in ostenja; kanelure na ramenu; 4 posode, pr. ustja 13–16 cm; F NK 2.2; prežgano; b. rdečkasto rjava do siva; št. odl. 4.

1576 SE 6491; kv. J46; obd. 3402

Fina kuhinjska keramika; Ce I.5; lonec; odlomek zapognjenega ustja, vratu in ovalnega trupa; dve kaneluri na vratu; F NK 1.2; b. rumenkasto rdeča; v. 10 cm; pr. u. 13 cm; št. odl. 2.

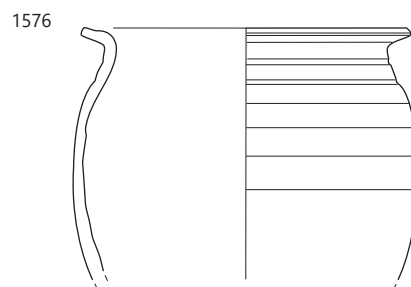
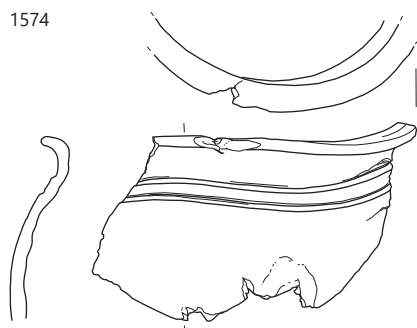
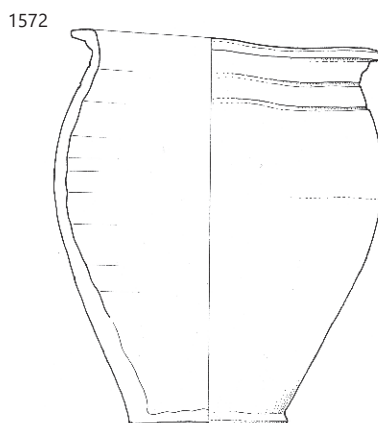
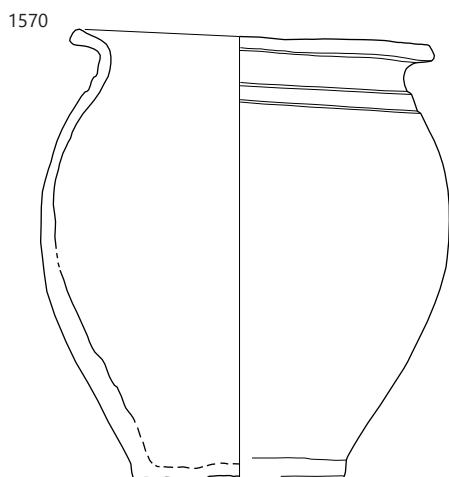
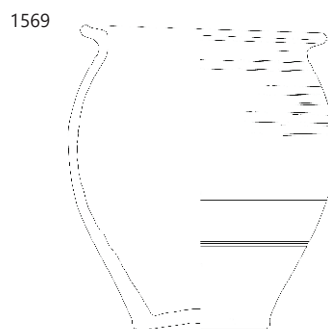
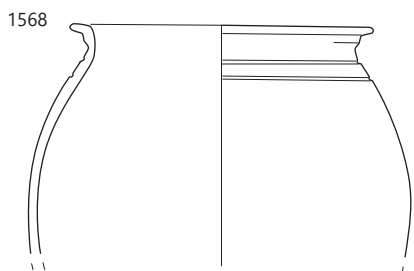
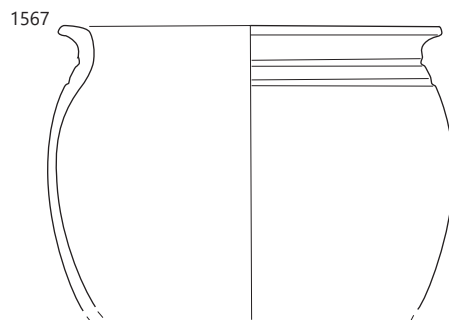
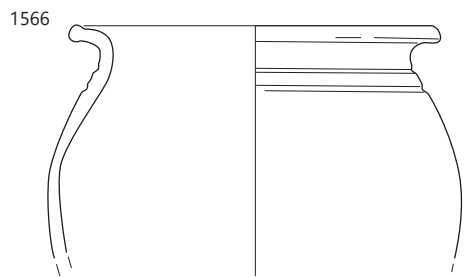

SE 6491, merilo 1 : 3.

1577 SE 6491; kv. J46; obd. 3403

Fina kuhinjska keramika; Ce IV.1.4; fin lonec ali vrč; odlomek spodnjega dela trupa z ravnim, rahlo konkavnim dnom; deformirano; F N 1.2; b. rdečkasto rumena; v. 5,2 cm; pr. d. 7,8 cm; št. odl. 1.

1578 SE 6491; kv. J46; obd. 2995; inv. št. PMC R 29755

Fina kuhinjska keramika; Ce II.4.2.1.2; trinožnik; odlomki vodoravnega ustja in sploščenega lečastega trupa; kanelura na zunanji površini na ce prelomu v spodnji del; F NK 1.2; prežgano; b. rdeča, siva v jedru; bp. rjava; v. 7,5 cm; pr. u. 26,7 cm; št. odl. 3.

1579 SE 6491; kv. J46; obd. 3383; inv. št. PMC R 27243

Fina kuhinjska keramika; Ce II.4.2.1; trinožnik s cilindrično skledo in vodoravnim ustjem; v celoti rekonstruiran; F NK 1.2; popolnoma sekundarno prežgano zaradi uporabe v konstrukciji peči; raskava in neporozna površina; b. bzp. zamolklo oranžna do rjavosiva (lisasta); bnp. zamolklo oranžna; v. 15,3 cm; pr. u. 24 cm; št. odl. 8; analogija: Krajšek 2015, 204, T. 22: 115; datacija: (druga polovica 1.) 2.–3. stoletje.



1580a SE 6491; kv. J46; obd. 3400e

Fina kuhinjska keramika; Ce II.5.2.1; bikonična skleda ali trinožnik; odlomek vodoravnega ustja in ostenja bikoničnega trupa; žleb nad prelomom zunanje površine; F NK 2.2; b. črna; bp. in robovi svetlo rjavi; rdeč premaz; pr. u. 20 cm; št. odl. 1.

1580b SE 6491; kv. J46; obd. 3400k

Fina kuhinjska keramika; Ce II.5.2.1; trinožniki, vsaj 2 posodi; odlomki vodoravnega ustja in ostenja bikoničnega trupa ter dna z nogami; F NK 2.2; prežgano; b. črna; bp. in robovi svetlo rjavi; pr. u. 20 cm; št. odl. 6.

1581 SE 6491; kv. J46; obd. 3390

Fina kuhinjska keramika; Ce IV.2.1.2; enoročajni vrč ali ročka; odlomki širokega ustja z izlivom, vratu in ostenja s trakastim ročajem; kanelura na dnu vratu; F NK 1.2; b. črna; bp. svetlo rjava; dl. 13,5 cm; v. 12 cm; š. ročaja 2,5 cm; št. odl. 5.

1582a SE 6491; kv. J46; obd. 3400b

Fina kuhinjska keramika; Ce IV.2.1; ročka; odlomka ustja z izlivom in vratu; F NK 2.2; prežgano; b. temno siva, robovi svetlo rjavi, bp. rjava; št. odl. 2.

1582b SE 6491; kv. J46; obd. 3400h

Fina kuhinjska keramika; Ce IV.2.1; ročke; večji odlomki vsaj 7 posod, odlomki ustja z izlivom ali brez in vratu s kaneluro, ovalnega trupa in dna; odlomek grobega ročaja; F NK 2.2; prežgano in deformirano; b. rdečkasta do temno siva; š. ročaja 4,6 cm; št. odl. 14.

1583 SE 6491; kv. J46; obd. 3385; inv. št. PMC R 27251

Fina kuhinjska keramika; Ce IV.2.1.2; ročka z enim ročajem in izlivom; široko odebeljeno ustje, ravno dno; ohranjena v celoti, odlomljen ročaj; pr. u. 16,5 do 18 cm; F NK 1.2; prežgan in deformiran zaradi ognja; površina na otip raskava in neporozna; b. rjavosiva do oranžnordeča; v. 28 cm; pr. u. 18 cm; pr. d. 10,5 cm; št. odl. 8; analogija: Krajšek 2015, 209, T. 29: 159.



1584 SE 6491; kv. J46; obd. 3397; inv. št. PMC R 29771

Fina kuhinjska keramika; Ce VII.2.1; nizek stožčast pokrov z okroglim gumbom; rahlo deformiran; F NK 1.2; b. črna; bp. rjava; v. 4 cm; pr. u. 19 cm; št. odl. 2.

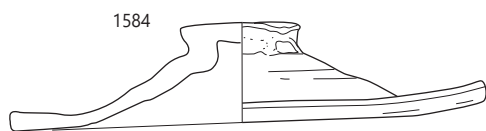
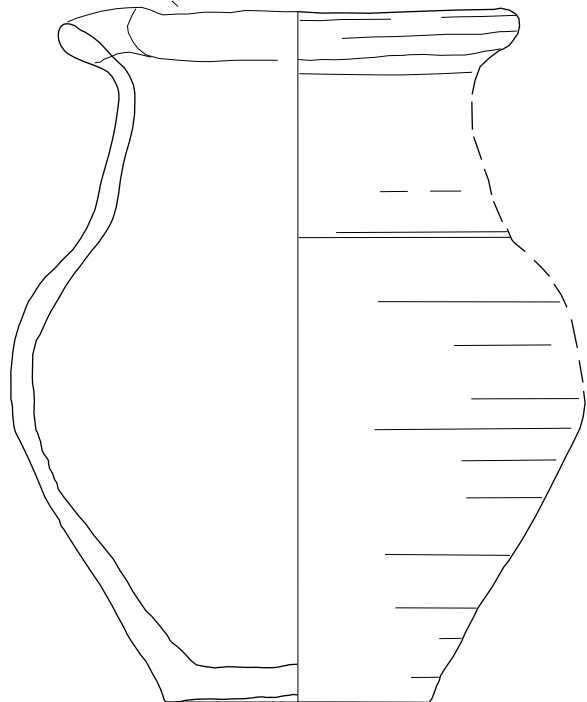
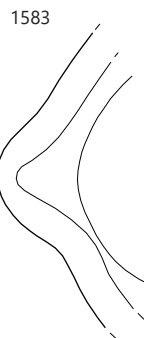
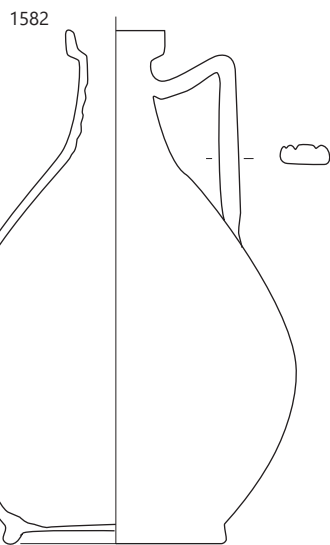
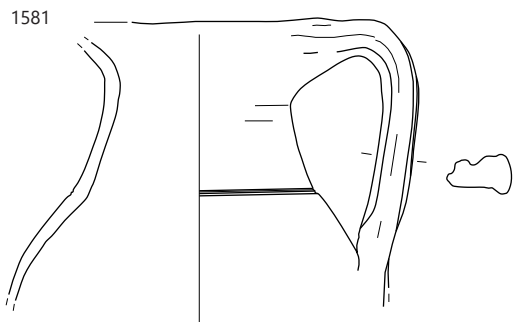
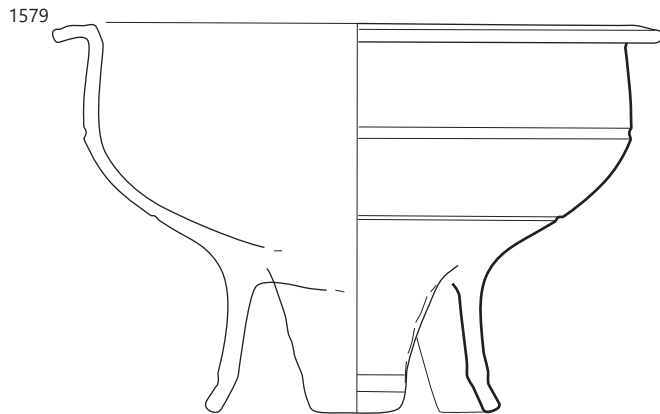
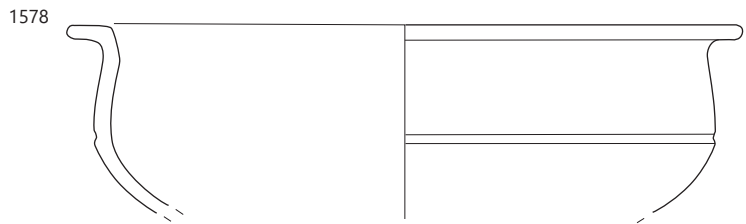
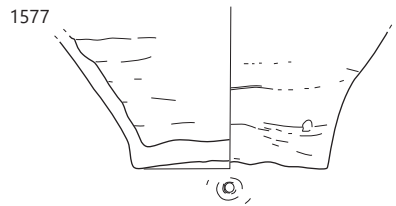

SE 6491, merilo 1 : 3.

1585 SE 6491; kv. J46; obd. 3398; inv. št. PMC R 27258
Fina kuhinjska keramika; Ce VII.2.1; nizek stožčast pokrov z enostavnim ustjem in okroglim gumbom; ohranjena polovica; rekonstruiran; F NK 1.2; morda sekundarno prežgan; površina na otip raskava in neporozna; b. bp. siva do blede oranžnordeča; v. 6,3 cm; pr. u. 22,2 cm; pr. d. 6,5 cm; št. odl. 9; analogija: Krajšek 2015, 216, št. 219.



1586 SE 6491; kv. J46; obd. 3399
Fina kuhinjska keramika; Ce VII.2.1; pokrov; odlomki enostavnega ustja, nizkega stožčastega trupa in grobo oblikovanega okroglega držaja; deformiran v ognju; lončarski odpad; F NK 1.2; b. siva; bp. svetlo rdečkasto rjava; dl. 16,3 cm; v. 5 cm; št. odl. 3.

1587a SE 6491; kv. J46; obd. 3400a
Fina kuhinjska keramika; Ce VII.2.1; pokrov; odlomek enostavnega ustja in ostenja; F NK 2.2; prežgano; b. temno siva; št. odl. 1.

1587b SE 6491; kv. J46; obd. 3400f
Fina kuhinjska keramika; Ce VII.2.1; pokrovi (3 posode); odlomki enostavnega ustja in ostenja ter držaja; F NK 2.2; prežgano; b. rdečkasta do temno siva; št. odl. 3.

1587c SE 6491; kv. J46; obd. 3400g
Fina kuhinjska keramika; Ce VII.1.1; pokrovi (13 posod); odlomki enostavnega ustja in ostenja ter držaja; pr. u. 17–21 cm; F NK 2.2; prežgano; b. siva do temno siva; št. odl. 22.

1588a SE 6491; kv. J46; obd. 3400c
Fina kuhinjska keramika; Ce I.5.2; fin lonec; odlomek izvihanega ustja in jajčastega trupa; F NK 2.2; prežgano; b. temno siva, robovi svetlo rjavi, bp. rjava; pr. u. 11 cm; št. odl. 1.

1588b SE 6491; kv. J46; obd. 3400j
Fina kuhinjska keramika; Ce I.5; lonci; večji odlomki skoraj celih posod (vsaj 23); odlomki izvihanega ustja in jajčastega trupa z ravnim dnom; kanelure na vratu, pr. u. 12–22 cm; F NK 2.2; prežgano in deformirano v ognju; b. rdeča do siva in temno siva; št. odl. 57.

1588c SE 6491; kv. J46; obd. 3400i
Fina kuhinjska keramika; Ce I.1; lonci; odlomek navpičnega ustja in jajčastega trupa; F NK 3.2; prežgano; b. siva; pr. u. 9 cm; št. odl. 1.

1589 SE 6491; kv. J46; obd. 3404; inv. št. PMC R 29773
Fina kuhinjska keramika; Ce II.4.2.1; trinožniki; 6 posod; odlomki nog, spodnjih delov posode in v enem primeru odlomek vodoravnega ustja in cilindričnega trupa; F NK 1.2; prežgano; pr. u. 20 cm; št. odl. 15.

1590 SE 6491; kv. J46; obd. 3386; inv. št. PMC R 27248
Fina kuhinjska keramika; Ce II.4.2.1; trinožnik s cilindrično bikonično skledo in vodoravnim ustjem; ohranjen skoraj v celoti; rekonstruiran; F NK 1.2; popolnoma sekundarno prežgan; površina na otip raskava in neporozna; b. svetlo oranžno rjava; v. 8,6 cm; pr. u. 16 cm; št. odl. 3; analogija: Krajšek 2015, 204–205, T. 22: 116.

1591 SE 6491; kv. J46; obd. 3394; inv. št. PMC R 27254
Fina kuhinjska keramika; Ce II.4.2.1; trinožnik s cilindrično bikonično skledo in vodoravnim ustjem; žlebljeno na zgornji površini; rekonstruiran; ohranjen v celoti; F NK 1.2; popolnoma sekundarno prežgano; površina na otip raskava in neporozna; b. svetlo oranžno rjava; v. 8 cm; pr. u. 17 cm; št. odl. 5; analogija: Krajšek 2015, 205, št. 117; datacija: 2.–3. stoletje.



1592 SE 6433; kv. H47; obd. 3427
Italiska sigilata; Consp. 34; skodelica z rebrom; odlomek ostenja; aplikacija rože; F ITS Tardopadana; pr. 13 cm; št. odl. 1.

1593 SE 6433; kv. H47; obd. 3426
Groba kuhinjska keramika; Ce I.2.1; lonci; odlomka ustja, narebrenega vratu in trebušastega ostenja; na zunanji površini ramena vodoravno glavničenje in nato v spodnjih dveh tretjinah navpično metličenje/glavničenje; nad tem nato oblikovan vrezan okras trikotnih polj in navpičnega pasu kvadratkov; F GK 1.2; b. črna; bp. temno rjava; v. 11 cm; pr. u. 10 cm; št. odl. 2.

Parcela S3

1594 SE 6612; kv. H47; PN 4242; obd. K-1365; inv. št. PMC R 26845

Pasni okov z zaključki v obliki račjih glav; tip Garbsch E3; okras diagonalnih vrezov; manjkajo zaključki v obliki račjih glav. bron; dl. 8,4 cm; š. 1,2 cm; v. 0,5 cm; št. odl. 1; analogija: Garbsch 1965, 96–101.



1595 SE 6589; kv. H47; PN 4241; obd. K-1666; inv. št. PMC R 26632

Odlomek loka močno profilirane fibule s profiliranim gumbom in rombastim prehodom v peresovino; polizdelek; bron; dl. 2,6 cm; š. 1 cm; v. 0,7 cm; št. odl. 1.

1596 SE 6544; kv. H47; PN 4234; obd. K-1599; inv. št. PMC R 26348

Igla; z razcepljeno glavico, v nasprotni smeri polkrožno zavita in sploščena zavihka; kvadraten presek trna; bron; dl. 4,3 cm; š. 1,4 cm; db. 0,3 cm; št. odl. 1.



1597 SE 6544; kv. I47; PN 4229; obd. B-1029
Obesek iz živalskega zoba Gostenčnik 2.14.3/Riha 7.5; iz predtega čekana divje svinje, obdelan; kost; dl. 7,7 cm; š. 1,6 cm; db. 0,8 cm; št. odl. 1; analogija: Gostenčnik 2005, 280, 281, T. 62, 2.

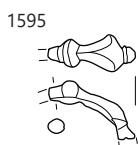
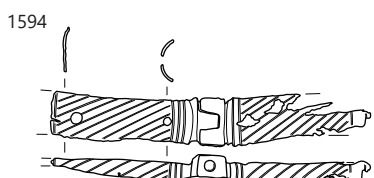
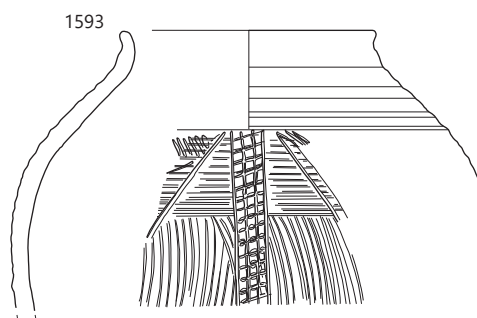
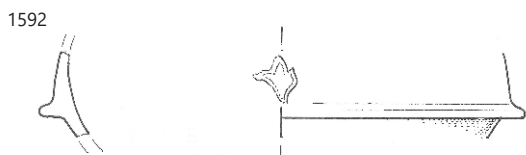
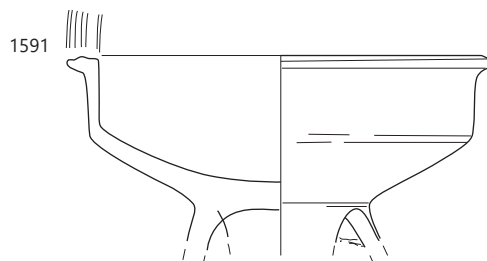
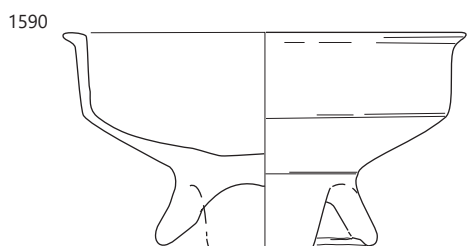
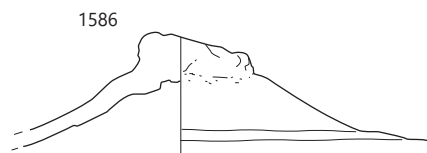
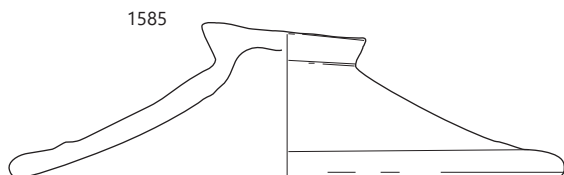

1585–1586, 1590–1591 SE 6491, 1592–1593 SE 6433, 1594 SE 6612, 1595 SE 6589, 1596, 1597 SE 6544; 1592, 1594–1597
 merilo 1 : 2, ostalo merilo 1 : 3.

1598 SE 8140; kv. K50; obd. 4667

Opeka; odlomek okrasne opeke ali pečnice, z reliefnim rastlinskim okrasom (lilija) na zuji površini; F N 1.1; ožgano; b. rdečkasto rumena; dl. 5,1 cm; š. 3,4 cm; št. odl. 1; datacija: rimski čas ali novi vek.

1599 SE 6293; kv. H50; PN 4150; inv. št. PMC N 7531

Novec; as; Antoninus Pius (158–159).

1600 SE 6293; kv. H49; PN 4152; obd. K-1300

Peresovina fibule; okroglega preseka; bron; št. odl. 1.



1601 SE 6293; kv. H50; PN 4145; obd. K-1775; inv. št. PMC R 26623

Okov iz pravokotne ploščice z dvema okroglima pritrdilnima luknjama, okrašene s prečnimi vrezji; bron; dl. 3,4 cm; š. 1,3 cm; db. 0,1 cm; št. odl. 1.



1602 SE 6293; kv. H48–50; obd. B–1037; inv. št. PMC R

26769

Obloga, podolgovata zbrušena/zglajena ploščica pravokotne oblike; kost; dl. 8,1 cm; š. 1,4 cm; v. 0,8 cm; št. odl. 1.

1603 SE 6293; kv. H48–50; obd. 4137

Italska sigilata; Consp. 20,4; krožnik; odlomek ustja in ostenja z apliko storža; F ITS Tardopadana A2; š. 3,2 cm; v. 2,2 cm; št. odl. 5.

1604 SE 6293; kv. H48–50; obd. 4136

Južnopanonska keramika tankih sten; Mgdb 119; skodelica; odlomek profiliranega ustja in ostenja; luske v barbotinu na zunanji površini; F KTS 16 (južnopanonska); b. bež; rjavkasto rdeč mat premaz; pr. u. 8 cm; št. odl. 6.

Med parcelama S3 in S4

1605 SE 6375; kv. H51; obd. S335; inv. št. PMC R 24479

Del ostenja čaše z vrezanim facetiranim okrasom, AR 45.2/Lazar 3.3.5., dekolorirano steklo, izdelano v kalupu; vel. 2,9 × 3 cm; datacija: druga pol. 1. stoletja–prva pol. 2. stoletja.

1606 SE 6375; kv. H51; obd. 4341

Italska sigilata; Consp. 39; krožnik; odlomek dela zapognjenega ustja z žlebom na notranji površini in ostenja; F ITS Tardopadana; b. svetlo rdeča; mat rdeč premaz; š. 4,4 cm; št. odl. 1.

1607 SE 8144; kv. I50; obd. 4874

Pečatna oljenka Loeschcke IX ali X; pečatna oljenka; odlomek spodnjega dela, dna in noska; F O2 (Modena); b. svetlo rdeča; dl. 8,5 cm; št. odl. 1.

1608 SE 8144; kv. I50; obd. 4875a

Italska sigilata; Consp. 34; skodelica; odlomek ustja in ostenja skodelice z rebrom, aplika gledališke maske s kratkimi lasmi; F ITS Tardopadana; š. 4 cm; št. odl. 1.

1609 SE 8144; kv. I50; obd. 3851a

Italska sigilata; Consp. 39; krožnik; odlomek zapognjenega ustja in ostenja ter prstanastega dna; F ITS Tardopadana; pr. u. 18 cm; pr. d. 10 cm; št. odl. 2.

1610 SE 8144; kv. I50; obd. 4875b

Italska sigilata; Consp. 39; krožnik; odlomek zapognjenega ustja in ostenja; notranji žleb; grozd iz bunčic in vitica v barbotinu; F ITS Tardopadana; pr. u. 16 cm; št. odl. 1.

1611 SE 8144; kv. I50; obd. 3851b

Italska sigilata; Consp. 41; krožnik; odlomka vodoravnega ustja z robom; okras v barbotinu; F ITS Tardopadana; pr. u. 20 cm; št. odl. 2.

1612 SE 8144; kv. I50; obd. 4875c

Italska sigilata; Consp. 43; skodelica; odlomek zapognjenega ustja in ostenja; notranji žleb; grozd iz bunčic in bršljan v barbotinu; F ITS Tardopadana; pr. u. 11,5 cm; št. odl. 1.

1613 SE 8144; kv. I50; obd. 4875d

Italska sigilata; Consp. 39–41; krožnik; odlomka prstanastega dna in ostenja; koncentrični žlebovi na notranji površini; F ITS Tardopadana; pr. d. 7 cm; št. odl. 2; analogija: Consp. B 2.10; Conspectus 1990, Abb. 6.4.

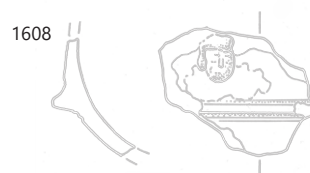
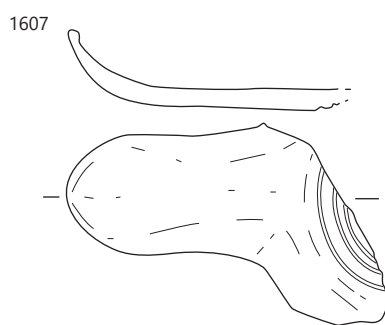
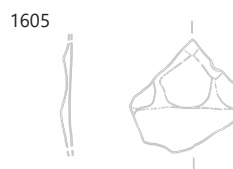
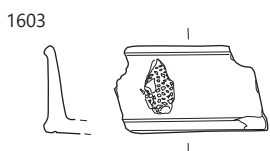
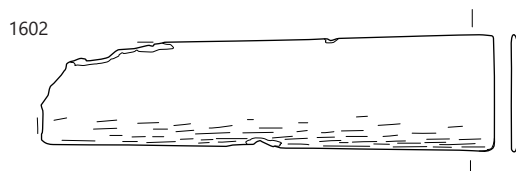
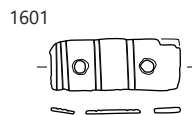
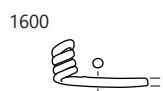

∴ 1600–1603 SE 6293, 1605 SE 6375, 1607–1608 SE 8144; 1600, 1602, 1605 merilo 1 : 2, ostalo merilo 1 : 3.

1614 SE 8144; kv. I50; obd. 4872

Groba kuhinjska keramika; Ce I.4; odlomki loncev G2 in G4; odlomek ostenja lonca z napisom ali lončarskim znakom X I V, metličenje na zunanji površini; F GK 1.2; dl. 7,5 cm; št. odl. 1.

1615 SE 8144; kv. I50; obd. 4873a

Pokrovček za amforo PA3; odlomek ploščatega diska, pokrovčka za amforo, izdelan s kalupom; F A jadranska; b. roza; dl. 5,2 cm; db. 0,8 cm; pr. 7,2 cm; št. odl. 1.

1616 SE 8144; kv. I50; obd. 4873b

Pokrovček za amforo PA3; odlomek ploščatega diska, pokrovčka za amforo, izdelan s kalupom; F A jadranska; b. rumenkasto rdeča/roza; dl. 4,7 cm; db. 0,9 cm; št. odl. 1.

1617 SE 8182; kv. JK50,51; obd. 4218

Italska sigilata; Consp. 20,4; krožnik ali pladenj; odlomka ostenja in dna s peresnim okrasom; F ITS Tardopadana; pr. 24 cm; št. odl. 2.

1618 SE 8182; kv. JK50,51; obd. 4039

Amfora Aquincum 78; zgornji del amfore; odlomek trakastega ustja, vratu in ročajev; na ustju žig DAT. DIF v pravokotnem okvirju (vel. 3,8 × 1,2 cm; viš. črk 0,8 cm), AT v ligaturi, drugi D mogoče P ali R; žig slabo berljiv; b. roza do zelo blede rjava; v. 10 cm; pr. u. 9,3 cm; št. odl. 3; žig: DAT.DIF. (amfora).



Parcela S4

1619 SE 6421; kv. I,J52; obd. 3565

Groba kuhinjska keramika; Ce I.4.1.2; lonec; odlomek izvihane-ga ustja in jajčastega trupa; vodoravno metličenje na zunanji površini, lončarski znak na ramenu puščica navzdol; F GK 1.2; b. črna; bp. zelo temno rjava; pr. u. 21 cm; št. odl. 1.

1620 SE 6422; kv. J52; obd. 5064a

Italska keramika tankih sten; kozarec ali čaša; odlomek spodnjega dela z ozkim preoblikovanim ravnim dnom; F KTS 11 (Mgdb E); zelo trdo žgana, kovinski zvok, fina in prečiščena keramika; b. siva (2.5YR 6/1); črn (2.5YR 2.5/1) premaz; v. 3,4 cm; pr. d. 3,7 cm; št. odl. 1.

1621 SE 6422; kv. J52; obd. 5064b

Italska keramika tankih sten; Mgdb 115; skodelica; odlomek dna in ostenja; peskanje na zunanji površini; F KTS 15 (Mgdb F); b. svetlo rdeča; rdeč premaz; pr. d. 4,5 cm; št. odl. 1.

Med parcelama S4 in S5

1622 SE 8207; kv. J53; obd. 4660; inv. št. PMC R 28149

Temna keramika s premazom; Ce II.1.2; odlomek močno zapognjenega ustja in ostenja sklede; kanelura pod ustjem; F N 2.2; b. svetlo siva; temno siv premaz; v. 4,8 cm; pr. u. 22,6 cm; št. odl. 1.

1623 SE 8473 dno; kv. K53; PN 4336

Odlomek fibule; bron; št. odl. 1.

Severno od parcele S5

1624 SE 6139; kv. I-J57; obd. S175; inv. št. PMC R 24299

Del ustja in ostenja čaše z vrezanim facetiranim okrasom Isings 21/Lazar 3.3.4., izdelano v kalupu, dekolorirano steklo; pr. ustja 10 cm; datacija: druga pol. 1. stoletja–zač. 2. stoletja.

1625 SE 6139; kv. I,J57; obd. 3706

Amfora Haltern 70; odlomek ostenja in ročaja okroglega preseka; b. svetlo rdeča; bzp. blede roza; š. ročaja 3 cm; št. odl. 1.

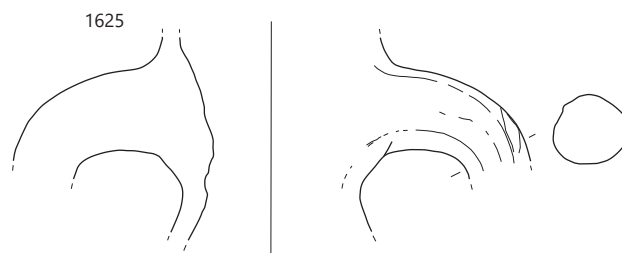
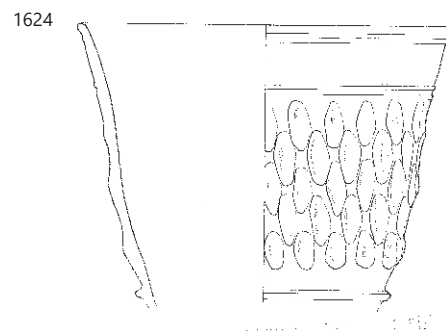
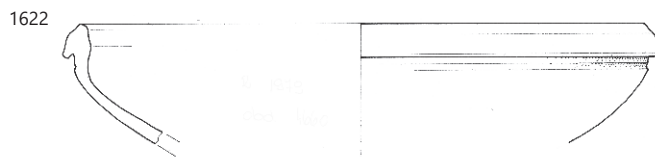
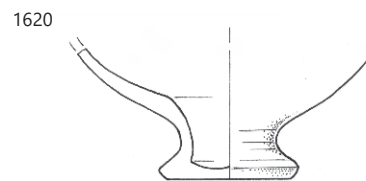
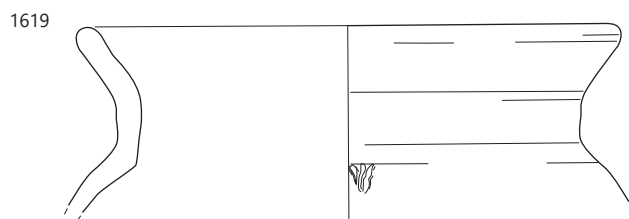
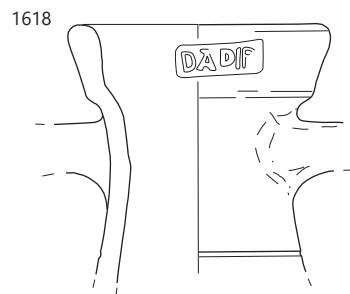
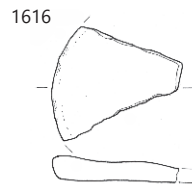
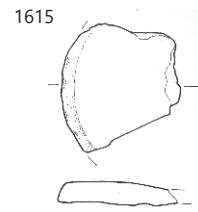
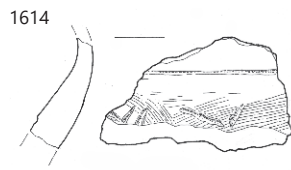

1614–1616 SE 8144, 1618 SE 8182, 1619 SE 6421, 1620 SE 6422, 1622 SE 8207, 1624–1625 SE 6139; 1620, 1624 merilo 1 : 2, ostalo merilo 1 : 3.

1626 SE 6141; kv. –; obd. 3321; inv. št. PMC R 29698
Galska sigilata; Drag. 37; globoka skleda; odlomek dna s prstanasto nogo in polkrožnega trupa; na spodnji strani vidni odtisi prstov ob prstanasti nogi; F GTS južnogalska; b. rdeča; mat temno rdeč premaz; v. 2,7 cm; pr. d. 8,4 cm; št. odl. 1.

1627 SE 6141; kv. –; obd. 3322
Italaska kuhinjska keramika; Goudineau 28–30; pekač; odlomek enostavnega ustja in ostenja; F IKK1pr; b. rjav; rdeč premaz na notranji površini; š. 3 cm; št. odl. 1.

12.1.3 Faza 3

Svetišče II in brežina

1630 SE 4094; kv. F34; obd. 1038b; inv. št. PMC R 27434
Italaska sigilata; Consp. 43; skodelica; odlomek zapognjenega ustja; lilija v barbotinu; F ITS Tardopadana E; š. 2,6 cm; št. odl. 1.

1631 SE 4094; kv. F34; obd. 944; inv. št. PMC R 29322
Svetla namizna keramika; Ce II.1.1; dvoročajna skleda; odlomki profiliranega klekastega ustja, trupa, prstanastega dna in trakastih ročajev; F N 1.1; zmerno gosti vključki; b. svetlo rdeča; v. 9,9 cm; pr. u. 20,6 cm; pr. d. 8 cm; št. odl. 3; 289 g.

1632 SE 4094; kv. F34; obd. 1112; inv. št. PMC R 27301
Svetla namizna keramika; Ce IV.1.4.1; Dvoročajni vrč; odlomki ustja in vratu z rebri, trakastih ročajev, cilindričnega vratu, trebušastega trupa in prstanastega dna; ohranjen skoraj v celoti; F N 1.1; gladka – zglajena površina; b. oranžnordeča, na debelejših delih v jedru svetlo siva; v. 20,4 cm; pr. u. 12,7 cm; pr. d. 11,1 cm; št. odl. 19; 1516 g; analogija: Krajšek 2015, 209, T. 29: 153.

1633 SE 4094; kv. F34; obd. 1038a; inv. št. PMC R 27433
Italaska kuhinjska keramika; Goudineau 18/Di Giovanni 2412; pokrov; odlomek ostenja in vrha s koncentričnim rebrom; F IKK1b; b. rdečkasto rjava; š. 4,4 cm; št. odl. 1.

Parcela S1

1634 SE 2235; kv. F35; PN 2274
Odlomek ploščatega predmeta; železo; št. odl. 1.

1635 SE 2235; kv. H35; PN 2332
Odlomek žeblija; železo; št. odl. 1.

1636 SE 2235; kv. J35; PN 2495; obd. 4448
Marmor; odlomek stebrička; okrogel presek, raven zaključek na eni strani (pr. 7,5 cm); š. 11,2 cm; v. 14 cm; št. odl. 1.

1637 SE 4226; kv. E35; obd. 941; inv. št. PMC R 29320
Svetla namizna keramika; Ce IV.1.2; lonec z dvema ročajema; odlomki izvihanega ustja in vrečastega trupa s trakastimi ročajema; odtisi prstov na spodnjem stiku ročaja s trupom; ohranjen cel zgornji del; F N 1.1; b. roza; v. 14,1 cm; pr. u. 12,6 cm; št. odl. 8.

1638 SE 4438; kv. H,J38; obd. 1238
Italaska sigilata; krožnik; odlomek dna s peresnim okrasom; F ITS Aretina A; prežgano; dl. 4,1 cm; št. odl. 1.

1639 SE 4438; kv. H,I,J39; obd. 1130b
Italaska sigilata; Consp. 34; skodelica z rebrom; odlomek ostenja; večja; žleb na zunanji površini pod ustjem; F ITS Padana/Tardopadana; š. 5 cm; št. odl. 1.

1640 SE 4438; kv. H,J39; obd. 1235; inv. št. PMC R 27588
Italaska sigilata; Consp. 34; skodelica z rebrom; odlomek ustja in ostenja; F ITS Tardopadana; v. 3,2 cm; pr. u. 20,9 cm; št. odl. 1.

1641 SE 4438; kv. H-J39; obd. 1391b; inv. št. PMC R 27724
Italaska sigilata; Consp. 26 ali 27; skodelica cilindrična; odlomek dna s prstanasto nogo; F ITS Tardopadana; dl. 2 cm; št. odl. 1.

1642 SE 4438; kv. H,I,J39; obd. 1130a
Temna namizna keramika; Ce V.2.1 ali V.2.8; vrč ali čaša; odlomek ostenja s koleščkanim okrasom na zunanji površini; F N 1.2b; dimljena površina; b. siva; bp. zelo temno siva; morda sledi temno sivega premaza; dl. 6,7 cm; š. 5,7 cm; št. odl. 1.



1643 SE 4438; kv. H-J39; obd. 1391a; inv. št. PMC R 27723
Italaska kuhinjska keramika; Goudineau 13–15, 28–30; pekač; odlomek ostenja; F IKK1pr; dl. 4,5 cm; št. odl. 1.

1644 SE 4438; kv. H,I,J39; obd. 1131; inv. št. PMC R 27509
Pokrovček za amforo PA6; amforisk; odlomek bučkastega trupa in okroglega držaja; b. blede rumena; v. 7,6 cm; pr. d. 2,6 cm; št. odl. 1.

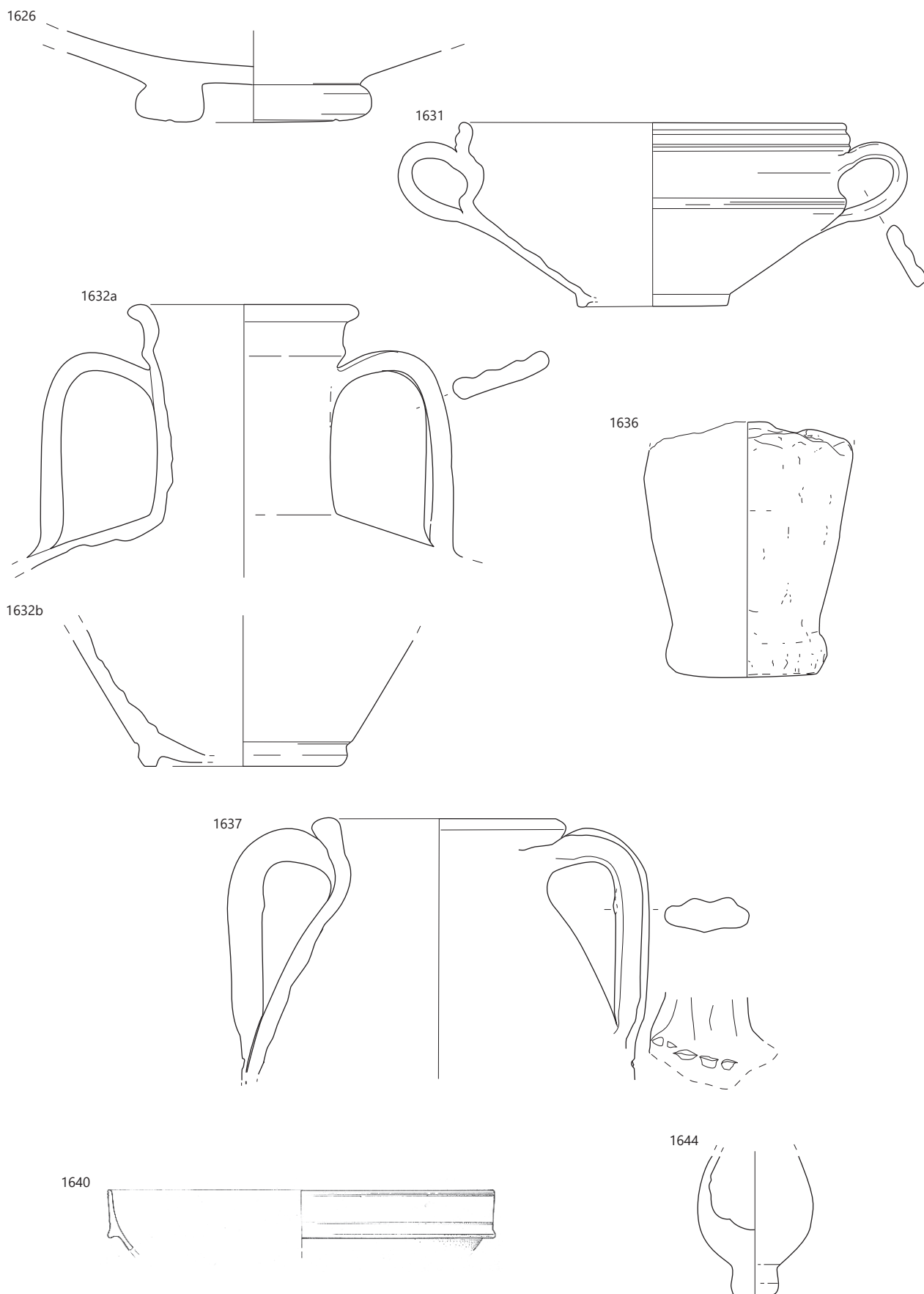

1626 SE 6141, 1631, 1632a, b SE 4094, 1636 SE 2235, 1637 SE 4226, 1640, 1644 SE 4438; 1626, 1640 merilo 1 : 2, ostalo merilo 1 : 3.

1645 SE 4459; kv. H38; PN 2446; obd. K-1617; inv. št. PMC R 26387

Trakast prstan z zoženima ovalnima, nesklenjenima zaključkoma; bron; db. 0,1 cm; pr. 1,9 cm; št. odl. 1.



1646 SE 4403; kv. G39,H39; PN 2431; obd. 1652

Groba kuhinjska keramika; lonec; odl. ustja in vratu; št. odl. 1.

1647 SE 4187; kv. H38; obd. 1939; inv. št. PMC R 28174

Italska sigilata; Consp. 34; drobna skodelica z rebrom; odlomek ustja in ostenja; odpadla aplikacija; F ITS Tardopadana; pr. u. 12 cm; št. odl. 1.

1648 SE 4187; kv. H38; obd. 1938; inv. št. PMC R 28173

Ce II.6.1; melnica; odlomek vodoravnega ustja z notranjim robom; F N 1.1; b. rumenkasto rdeča; bp. blede roza; brez premaza; š. 6,4 cm; št. odl. 1; analogija: varianta ravnega roba, brez premaza.

1649 SE 2787; kv. H39; obd. 1539; inv. št. PMC R 27842

Groba kuhinjska keramika; Ce I.2; lonec; odlomek ostenja lonca; vodoravno globoko glavničenje, nad njim pasovi cikcak in poševnih vrezov; F GK 3.2; b. temno siva; bnp. rjava; bzp; temno siva; dl. 7,4 cm; š. 6,3 cm; št. odl. 1; 42 g.

1650 SE 2786; kv. I38; obd. 1293; inv. št. PMC R 27621

Svetla namizna keramika; Ce IV.1.4; dvoročajni vrč; trakast ročaj; F N 1.1; b. svetlo rdeča; š. ročaja 4,5 cm; št. odl. 1.

1651 SE 2421 dno; kv. I37; PN 2257; inv. št. PMC R 24731

Del ustja stekleničke z noter zavihanim in sploščenim ustjem; steklo; pr. u. 3,2 cm; št. odl. 1.



1652 SE 2379; kv. G37,38; obd. 475; inv. št. PMC R 28980

Italska sigilata; Consp. 43; skodelica; odlomek ustja; F ITS Tardopadana; dl. 3,7 cm; št. odl. 1.

1653 SE 2379; kv. G37; PN 2171; obd. 572; inv. št. PMC R 27309

Groba kuhinjska keramika; Ce II.4.1.1; trinožnik; odlomek uvihanega ustja, narebrenega lečastega trupa, ravnega dna in nog; lončarski znak na nogi (navpična črta); ohranjen v celoti; F GK 1.2; rahlo raskava in neporozna površina s sledovi maščobe na notranji strani; b. temno siva, bp. svetlo siva do črna (lisasta); v. 13,2 cm; pr. u. 21,8 cm; št. odl. 4; 628 g; analogija: Krajšek 2015, 203, T. 20: 106.

1654 SE 2379; kv. H37; PN 2161; obd. 581; inv. št. PMC R 29015

Groba kuhinjska keramika; Ce II.4.1.1; trinožnik; odlomek uvihanega ustja, narebrenega lečastega trupa, ravnega dna in nog s kanelirano zunanjo površino; F GK 1.2; b. črna; v. 13 cm; pr. u. 23,9 cm; pr. d. 16,4 cm; št. odl. 1.

1655 SE 2379; kv. I,H36; obd. 1992

Prazgodovinska keramika; odlomek ostenja lonca; F drobnozrnata z redkimi vključki, trda, prostoročna izdelava; b. črna;

bp. svetlo rjava; dl. 5,5 cm; š. 5,5 cm; db. 1,2 cm; št. odl. 1; datacija: pozna bronasta doba ali starejša železna doba.

1656 SE 2025; kv. G37; obd. 47; inv. št. PMC R 28976

Keramika s premazom; RČ; recijska čaša; odlomek ostenja z okrasom (Drexel I); F RČ 1; b. rdeča; rjavkasto rdeč premaz s kovinskim sijajem na zunanji površini, svetlo rdeč premaz na notranji površini; š. 3,2 cm; št. odl. 1.

1657 SE 2473; kv. F36–37; obd. 583; inv. št. PMC R 24228

Del ravnega stekla iz dekoloriranega stekla; vel. 4,9 × 5,4 cm.

1658 SE 2473; kv. F36,37; obd. 577

Galska sigilata; skleda; odlomek ostenja; F GTS; b. rdeča; rdeč bleščec premaz; š. 4 cm; št. odl. 1.

1659 SE 2380; kv. H36; PN 2242; obd. K-1469; inv. št. PMC R 26198

Ključ; bronast držaj z okroglo luknjo in vrezanimi prečnimi vrezi na zgornji in spodnji ploskvi; gumb na koncu; brada je železna; železo; dl. 8,5 cm; š. 2,5 cm; db. 0,6 cm; št. odl. 1.

1660 SE 2380; kv. G,H35,36; obd. 952b; inv. št. PMC R 29328

Pečatna oljenka Loeschcke IX ali Xa; odlomek ostenja in rame-na; F O2 (Modena); b. temno rdeča; dl. 4,5 cm; št. odl. 1.

1661 SE 2380; kv. I37; obd. 798; inv. št. PMC R 29224

Italska sigilata; krožnik; odlomek dna; F ITS Tardopadana; š. 2,3 cm; št. odl. 1.

1662 SE 2380; kv. G,H35,36; obd. 952a; inv. št. PMC R 29327

Italska sigilata; Consp. 20,4 ali 21.3; krožnik; odlomek ravnega dna; F ITS Tardopadana; dl. 3,5 cm; št. odl. 1.

1663 SE 2380; kv. H36; PN 2182; inv. št. PMC R 26888

Igralni žeton sploščene polkroglaste oblike; rjavkaste barve; vdolbina na spodnji strani; kamen; db. 0,9 cm; pr. 2,6 cm; št. odl. 1.



1664 SE 2457; kv. H38; PN 2132; inv. št. PMC N 7393

Novec; dupondij; Nerva (97).

1665 SE 2829; kv. E38; obd. 1530; inv. št. PMC R 29587

Svetla keramika s premazom; Ce III.2.2; krožnik; odlomka ravnega dna in ostenja; na notranji površini dna žig MAN. PRO, okvir ipp (ohr. d. 2,65 cm, š. 0,5 cm; okvir OCK tip 605); F N 2.1; b. oranžna; oranžnordeč rahlo sijoč premaz na notranji površini; v. 1 cm; pr. d. 14,2 cm; št. odl. 2; žig: MAN.PRO (NPr – krožnik).

1666 SE 2829; kv. E38; obd. 1531; inv. št. PMC R 27837

Svetla namizna keramika; Ce V.2.4; jajčasta čaša; odlomek izvihanega ustja in ostenja; F N 1.1; b. blede rumena; pr. u. 9 cm; št. odl. 1.

1667 SE 4294; kv. E37; obd. 5325; inv. št. PMC R 24469

Del ustja steklenice z navznoter zavihanim in sploščenim ustjem; steklo; pr. u. 4 cm.

1668 SE 4294; kv. E36; obd. 2264; inv. št. PMC R 28449

Italska sigilata; Consp. 20,4; krožnik; odlomki ostenja in dna s peresnim okrasom; F ITS Tardopadana A2; pr. 18 cm; št. odl. 1; 81 g.

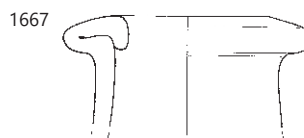
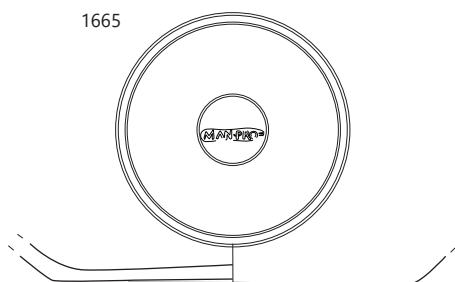
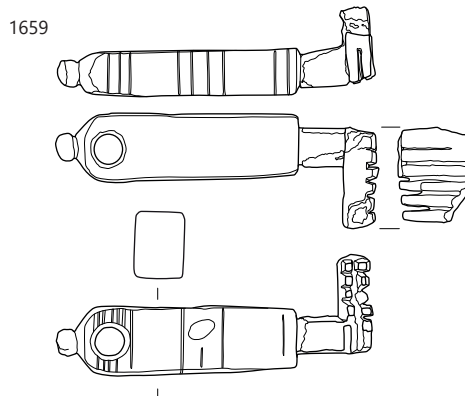
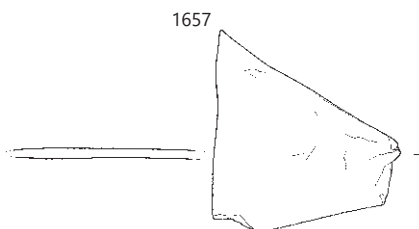
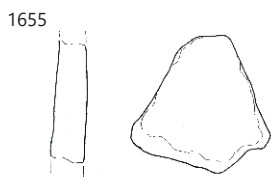
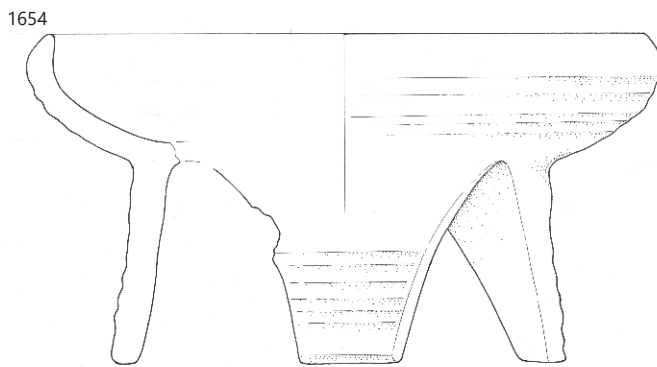
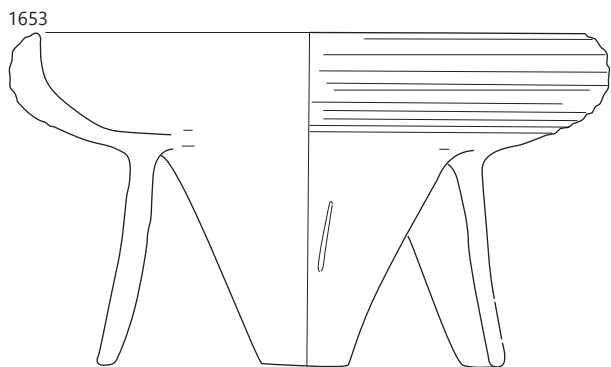
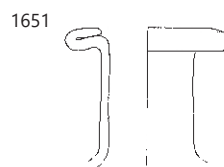
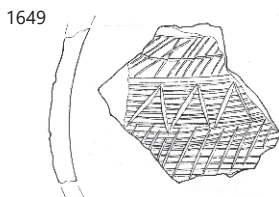

1645 SE 4459, 1649 SE 2787, 1651 SE 2421, 1653–1655 SE 2379, 1657 SE 2473, 1659 SE 2380, 1665 SE 2829, 1667; 1645, 1651, 1659, 1667 merilo 1 : 2, ostalo merilo 1 : 3.

1669 SE 4294; kv. E36; obd. 2263; inv. št. PMC R 28448
Svetla namizna keramika; Ce IV.1.4.1; dvoročajni vrč; odlomeki
ustja, vratu, ramena in trakastega ročaja; F N 1.1; pr. u. 13,8 cm;
š. ročaja 4,3 cm; št. odl. 5.

1670 SE 4294; kv. E36; obd. 2265; inv. št. PMC R 29654
Amfora Dr. 6B (klasična); odlomka ustja in ostenja; z žigom
IIATII (...LAE), pravokoten okvir z zaobljenimi vogali (dl. 5,2 cm,
š. 1,2 cm); F A4; b. svetlo rdeča; pr. u. 11 cm; št. odl. 2; 173 g;
žig: C. Laekanius Bassus iz Fažane v Istri; datacija: avgustejsko/
tiberijsko-flavijsko.



1671 SE 4293; kv. G,H34; obd. 4400b
Pečatna oljenka Loeschcke IX ali Xa; odlomek ostenja, ramena
in diska; F O2 (Modena); b. rdeča; dl. 5,9 cm; št. odl. 1.

1672 SE 4293; kv. G,H34; obd. 4399
Italiska sigilata; Consp. 34; skodela; odlomek ustja in ostenja
z rebrom; F ITS Tardopadana; b. roza; rdeč mat premaz; š.
6,1 cm; št. odl. 1.

1673 SE 4293; kv. G,H34; obd. 4400a
Italiska keramika tankih sten; Mgdb 102; skodelica; odlomek
ostenja, koleščkanje v spodnjem delu; F KTS 11 (Mgdb E); b.
siva; črn mat premaz; v. 2,3 cm; pr. 8,5 cm; št. odl. 1.

1674 SE 4455; kv. E,F35; obd. 1135; inv. št. PMC R 27513
Italiska sigilata; Consp. B 3.19; polkrožna skodelica; odlomek
prstanastega dna in ostenja; F ITS Tardopadana; prežgana; v.
1,5 cm; pr. d. 3 cm; št. odl. 1.

1675 SE 4442; kv. F,E35; obd. 1234; inv. št. PMC R 27587
Italiska keramika tankih sten; skodelica; odlomek dna in
ostenja; F KTS 11 (Mgdb E); b. temno siva; črn premaz; pr. d.
3,6 cm; št. odl. 4.

1676 SE 4442; kv. F,E35; obd. 1233; inv. št. PMC R 27586
Italiska kuhinjska keramika; Goudineau 28–30; pekač; odlomek
ustja in ostenja; F IKK1pr; dl. 5,3 cm; št. odl. 1.

1677 SE 4289; kv. F35; PN 2413
Odlomek dvojne (prepognjene) pločevine; bron; dl.
2,2 cm; š. 1,8 cm; db. 0,3 cm; št. odl. 1.



1678 SE 4289; kv. F–E35; obd. S133; inv. št. PMC R 24256
Del dna čaše z izvlečeno prstanasto nogo, steklo; pr. d. 4,2 cm.

1679 SE 4289; kv. E,F35; obd. 1172; inv. št. PMC R 27538
Italiska sigilata; Consp. B 2.9; krožnik; odlomek tanke prstanaste
noge in dna; peresni okras in koncentrični žlebovi na notranji
površini; F ITS Tardopadana A2; pr. d. 10 cm; št. odl. 1; datacija:
tiberijsko-flavijsko.

1680 SE 4289; kv. F,E35; obd. 1207; inv. št. PMC R 27568
Italiska keramika tankih sten; skodelica; odlomek spodnjega
dela ostenja in dna; F KTS 11 (Mgdb E); b. siva; zelo temno siv
premaz; pr. d. 5 cm; št. odl. 1.

1681 SE 4289; kv. E,F35; obd. 1173; inv. št. PMC R 27539
Groba kuhinjska keramika; Ce I.4; lonec; odlomek ostenja z
lončarskim znakom V na ramenu; prežgano; b. siva; dl. 3,1 cm;
št. odl. 1.

1682 SE 4289; kv. E35; obd. 4630; inv. št. PMC R 29721
Pokrovček za amforo PA5; izčrepinjska ploščica; iz amfore; F A
istrska; b. svetlo rjavkasto rdeča; db. 1,4 cm; pr. 7,2 cm; št. odl.
1; 85 g.

1683 SE 4289; kv. E,F35; obd. 1171; inv. št. PMC R 27537
Rodoška cesarska amfora Camulodunum 184; odlomek zatiča;
b. svetlo rdeča; v. 11,2 cm; pr. d. 3 cm; št. odl. 1.

1684 SE 4218; kv. F35; PN 2403; obd. K-1561; inv. št. PMC R
26556
Del ustja posode ali profiliranega roba predmeta, morda
podstavek za kipec; bron; dl. 1,5 cm; š. 1,4 cm; db. 0,3 cm; št.
odl. 3.

1685 SE 4218; kv. F35; PN 2402; obd. K-1427; inv. št. PMC R
26758
Obroč; okroglega preseka; spojena konca; železo; db. 0,6 cm;
pr. 5,1 cm; št. odl. 1.

1686 SE 4218; kv. F35; obd. S302; inv. št. PMC R 24446
Del izvihanega ustja čaše; steklo; pr. u. 8,7 cm.

1687 SE 4218; kv. F35; obd. 937b
Reliefna oljenka Loeschcke I–VIII; odlomek ramena in diska,
rame VIIIa; b. roza; rdeč mat premaz; dl. 5,2 cm; š. 3,3 cm; št.
odl. 1; analogija: verjetno L. VIII.

1688 SE 4218; kv. F35; obd. 936; inv. št. PMC R 29316
Italiska sigilata; Consp. 39; krožnik; ohranjena polovica; odlom-
ki zapognjenega ustja z notranjim žlebom in lilijo v barbotinu,
ostenja in prstanastega dna; F ITS Tardopadana; pr. u. 18 cm;
pr. d. 9 cm; št. odl. 7; 61 g.

1689 SE 4218; kv. F35; obd. 2262; inv. št. PMC R 28447
Fina kuhinjska keramika; skleda; odlomek vodoravnega ustja
in tankega ostenja; na zunanji površini rahlo narebreno/vo-
doravno glavničeno; N/K; v. 4,6 cm; pr. u. 15,4 cm; št. odl. 1;
analogija: Ce II.5.4.

1690 SE 4218; kv. F35; obd. 937a
Pokrovček za amforo PA5; izčrepinjska ploščica; iz amfore Dr.
6B; F A4; db. 1,3 cm; pr. 5,9 cm; št. odl. 1.

1691 SE 4298; kv. F34; obd. 4359
Italiska keramika tankih sten; Mgdb 102; skodelica; odlomek
ostenja z rastlinskim okrasom v barbotinu; F KTS 11 (Mgdb E);
b. siva; črn mat premaz; š. 2,3 cm; št. odl. 1.

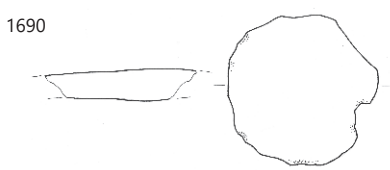
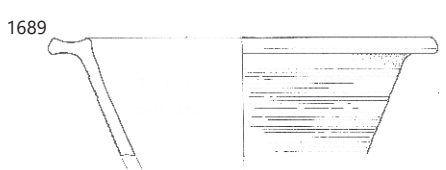
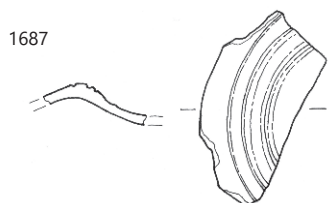
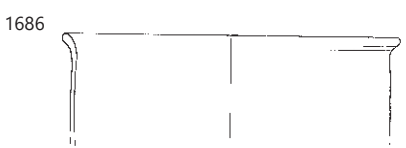
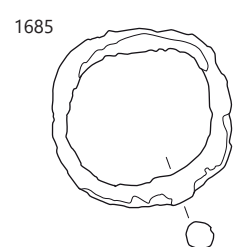
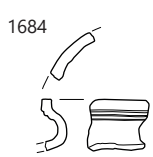
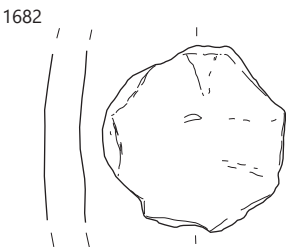
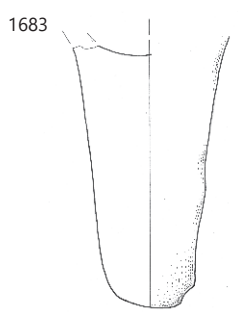
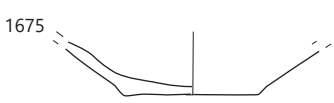
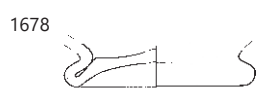
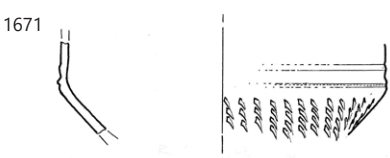
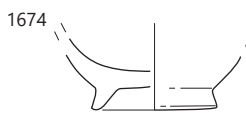
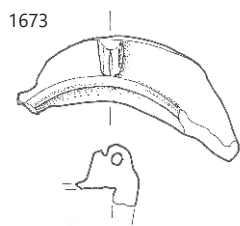

1670 SE 4249, 1671, 1673 SE 4293, 1674 SE 4455, 1675 SE 4442, 1678, 1682, 1683 SE 4289, 1684-1687, 1689, 1690 SE 4218; 1670, 1682, 1683, 1689, 1690 merilo 1: 3, ostalo merilo 1: 2.

1692 SE 4129; kv. H34; obd. 1940
Svetla namizna keramika; Ce IV.1.4;
dvoročajni vrč; odlomek ostenja z napi-
som X; F N 1.1; b. siva; bp. in rob svetlo
rdeča; dl. 8,7 cm; št. odl. 1.



1693 SE 4130; kv. H34; obd. 1936b; inv. št. PMC R 28172
Italska sigilata; O; F ITS Tardopadana; št. odl. 1.

1694 SE 4130; kv. H34; obd. 2355a; inv. št. PMC R 28543
Italska sigilata; Consp. 43; skodelica; odlomek zapognjenega
ustja in ostenja; bunčice v grozdu in vitica v barbotinu; F ITS
Tardopadana; pr. u. 9 cm; št. odl. 1.

1695 SE 4130; kv. H34; obd. 2355b; inv. št. PMC R 28544
Italska sigilata; Consp. 43; skodelica; odlomka zapognjenega
ustja in ostenja; bunčice v grozdu in lilija v barbotinu; F ITS
Tardopadana; pr. u. 15 cm; št. odl. 2.

1696 SE 4130; kv. H34; obd. 1936a; inv. št. PMC R 28171
Italska keramika tankih sten; Mgdb 103; skodelica; odlomek
profiliranega ustja in ostenja; glavnički v barbotinu; F KTS 11
(Mgdb E); črn premaz; pr. u. 10 cm; št. odl. 1.

1697 SE 4130; kv. I,H35; obd. 1048; inv. št. PMC R 27441
Amfora Dr. 6B; odlomek ustja in ostenja; F A4; b. oranžna; v.
6,2 cm; pr. u. 11,7 cm; št. odl. 1; 66 g.

1698 SE 4130; kv. H,I35; obd. 950a; inv. št. PMC R 29325
Amfora Dr. 6B; odlomek ustja in ostenja; F A4; b. rdečkasto
rumena; v. 6,7 cm; pr. u. 11,8 cm; št. odl. 1.

1699 SE 4130; kv. H34; obd. 2354a; inv. št. PMC R 28541
Amfora z ravnim dnom; odlomek nizkega čašastega ustja in
ostenja; F A jadranska; b. roza; bp. blede roza; v. 5,2 cm; pr. u.
10 cm; št. odl. 1.

1700 SE 4130; kv. H34; obd. 2354b; inv. št. PMC R 28542
Rodoška cesarska amfora Camulodunum 184 ali vzhodna
Dr. 2–5; odlomki prstanastega ustja in ostenja; b. rdeča; pr. u.
12,8 cm; št. odl. 2.

1701 SE 4130; kv. H,I35; obd. 950b; inv. št. PMC R 29326
Rodoška cesarska amfora Camulodunum 184 ali vzhodna Dr.
2–5; odlomek prstanastega ustja in ostenja; b. svetlo rdeča; v.
3,4 cm; pr. u. 11,8 cm; št. odl. 1.

1702 SE 4349; kv. I34; PN 2400; inv. št. PMC N 7402
Novec; dupondij; Traianus (101–102).

1703 SE 4349; kv. I35; obd. S194; inv. št. PMC R 24317
Dno čaše z izvlečeno prstanasto nogo; steklo; pr. d. 4,2 cm.

1704 SE 4349; kv. I35; obd. S195; inv. št. PMC R 24318
Del ustja stekleničke z navznoter uvihanim in sploščenim
ustjem; steklo; pr. u. 2,8 cm, datacija: 1. stoletje.

1705 SE 4349; kv. I,J34,35; obd. 2008; inv. št. PMC R 28238
Italska sigilata; Consp. B 3.19; skodelica; odlomki ostenja in
prstanastega dna; F ITS Tardopadana; v. 1,8 cm; pr. d. 5,1 cm;
št. odl. 1.

1706 SE 4349; kv. J38,39; obd. 1073; inv. št. PMC R 27459
Amfora Dr. 2–4; odlomek ustja in ostenja; b. svetlo rdeča; bzp.
blede oranžen sloj; v. 11,4 cm; pr. u. 12,6 cm; št. odl. 1.

1707 SE 4349; kv. I,J34,35; obd. 1328a; inv. št. PMC R 27660
Amfora Dr. 6B; odlomki ročaja ovalnega preseka in ostenja; F
A4; b. rdečkasto rumena; dl. 11,5 cm; š. ročaja 3,4 cm.

1708 SE 4349; kv. I,J34,35; obd. 1328b; inv. št. PMC R 27661
Amfora Dr. 6B; odlomek ročaja ovalnega preseka; F A4; b.
oranžna; dl. 6,4 cm; š. ročaja 4,5 cm; št. odl. 1.

1709 SE 4349; kv. I,J34,35; obd. 2007; inv. št. PMC R 28237
Amfora Dr. 6B; odlomek ročaja; ovalnega preseka; F A4; b.
rdečkasto rumena; dl. 12 cm; š. ročaja 4,2 cm; št. odl. 1.

1710 SE 4349; kv. I,J34,35; obd. 2009; inv. št. PMC R 28239
Pokrovček za amforo PA3; odlomek ploščatega diska; v poziti-
vni motiv vejice ali drevesa; izdelan v kalupu; b. svetlo rdeča;
bzp. bež; dl. 5,5 cm; š. 4,9 cm; db. 0,9 cm; št. odl. 1.

1711 SE 4349; kv. I,J34,35; obd. 1327; inv. št. PMC R 27659
Amfora Beltran IIB; odlomek ustja in ostenja; F A španska 1; b.
rdeča; bp. rdečkasto rumena; v. 4 cm; pr. u. 21 cm; št. odl. 1.

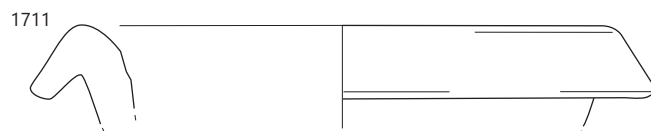
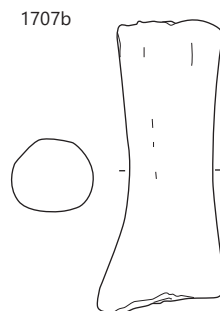
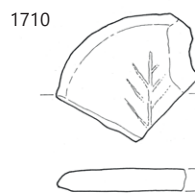
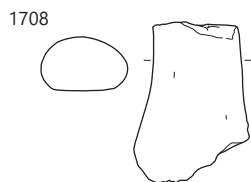
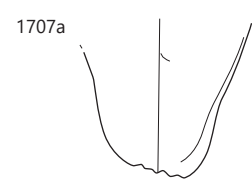
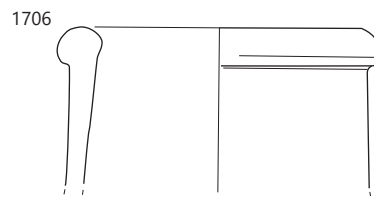
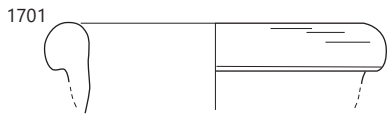
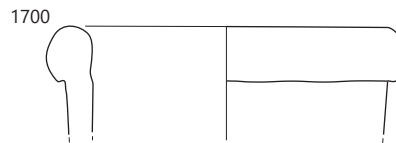
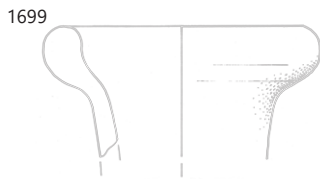
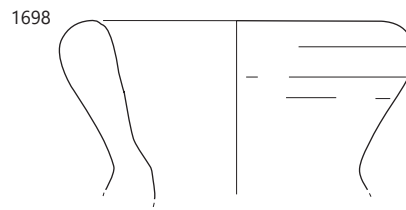
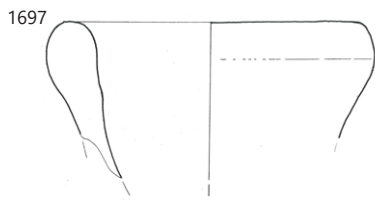

1697–1701 SE 4130, 1703–1711 SE 4349; 1703–1705 merilo 1: 2, ostalo merilo 1: 3.

Med parcelama S1 in S2

1712 SE 2119; kv. H40; PN 2260; inv. št. PMC N 7399
Novec; as; Hadrianus (125–128).

1713 SE 2754; kv. H39; PN 2429; obd. K-1031; inv. št. PMC R 26276
Igla in odlomek peresovine fibule; bron; dl. 5 cm; š. 1,1 cm; db. 0,3 cm; št. odl. 1.

1714 SE 2119; kv. G,H40; obd. 4632a
Italska sigilata; oljenka; odlomki ostenja; F O reliefna nedoločena; b. roza; rdeč slabo ohranjen mat premaz; š. 2,5 cm; št. odl. 3.

1715 SE 2754; kv. I,J40; obd. 823; inv. št. PMC R 29246
Italska sigilata; Consp. 41; krožnik; odlomki vodoravnega ustja z robom, ostenja in vbočenega prstanastega dna; na ustju grozd iz bunčic in vitica v barbotinu; F ITS Tardopadana; b. roza; rdeč premaz; v. 4,7 cm; pr. u. 11,2 cm; pr. d. 8,2 cm; št. odl. 3

1716 SE 2754; kv. H40; obd. 1141a; inv. št. PMC R 27518
Italska sigilata; Consp. 41/45; krožnik; odlomek vodoravnega ustja z robom; na ustju barbotin; F ITS Tardopadana; dl. 3,5 cm; št. odl. 1.

1717 SE 2754; kv. H40; obd. 1145; inv. št. PMC R 27522
Italska sigilata; Consp. 41/45; krožnik ali skodelica; odlomki vodoravnega ustja z robom in ostenja; na ustju barbotinski okras vitice ali bršljana in bunčic v grozdu; F ITS Tardopadana; v. 2,5 cm; pr. u. 20 cm; št. odl. 8.

1718 SE 2754; kv. I40; obd. 822; inv. št. PMC R 29245
Italska keramika tankih sten; skodelica; odlomek ostenja; F KTS 11 (Mgdb E); b. siva; črn; š. 3,3 cm; št. odl. 1.

1719 SE 2119; kv. G,H40; obd. 4632b
Italska keramika tankih sten; skodelica; odlomek ustja in ostenja s koleščkanim okrasom; F KTS 11 (Mgdb E); b. siva; temno siv do črn mat premaz; pr. u. 9 cm; št. odl. 1.

1720 SE 2754; kv. F40; obd. 619b; inv. št. PMC R 29051
Svetla namizna keramika; Ce II.1.1; skleda; odlomka ustja in ostenja; F N 1.1; b. rumenkasto rdeča; pr. u. 22 cm; št. odl. 2

1721 SE 2754; kv. H40; obd. 1141b; inv. št. PMC R 27519
Svetla namizna keramika; Ce VIII.2; cedilo; odlomki preluknjane trupa; F N 1.1; b. rdečkasto rumena; š. 3,5 cm; v. 5,5 cm; št. odl. 3.

1722 SE 2754; kv. H40; obd. 1142; inv. št. PMC R 27520
Rodoška cesarska amfora Camulodunum 184 ali vzhodna Dr. 2–5; odlomek dolgega zatiča in ostenja; b. svetlo rdeča; dl. 14,5 cm; š. 9,5 cm; št. odl. 1.

1723 SE 2297; kv. G41; obd. 2128; inv. št. PMC R 28340
Ce VIII.1.2; kadilnica; odlomek ostenja z valovitim rebrom; ožgana notranji površini; F N 1.1; b. siva; bzp. rdečkasto rumena; dl. 7 cm; št. odl. 1.

1724 SE 2299; kv. F41; PN 2360; obd. K-1026; inv. št. PMC R 26271

Močno profilirana fibula črnomskega tipa; na prehodu loka v nogo je ščitasta razširitev s centralno spiralo in vtisnjenimi pikicami; precej korodirana; igla odlomljena od fibule. bron; dl. 3,3 cm; š. 1,4 cm; v. 1,1 cm; št. odl. 1; analogija: Koščević 1980, 24.



1725 SE 2299; kv. F40,41; obd. 916; inv. št. PMC R 29305
Italska sigilata; Tardopadana nedoločljivo; skodela; odlomki ostenja; F ITS Tardopadana E; b. roza; spran mat svetlo rdeč premaz; š. 31 cm; št. odl. 5.

1726 SE 2299; kv. F40,41; obd. 2129
Galska sigilata; skodelica; odlomki ostenja; F GTS; b. rdeča; rdeč mat premaz; dl. 3,2 cm; št. odl. 3.

1727 SE 4204; kv. I40; obd. 1046; inv. št. PMC R 27438
Svetla namizna keramika; Ce I.14; lonec brez vratu; odlomek profiliranega ustja in ostenja; F N 1.1; b. rdečkasto rumena; oranžnordeč premaz na zunanji površini; v. 5,6 cm; pr. u. 7,6 cm; št. odl. 3; datacija: (druga polovica) 1.–prva polovica 2. stoletja+.

1728 SE 4206; kv. I40; PN 2399; obd. K-1020; inv. št. PMC R 26273
Okrogla aplika; zelo tanka; okrogle oblike s centralno predrtino; bron; dl. 2,4 cm; š. 1,8 cm; db. 0,1 cm; št. odl. 1.



1729 SE 4206; kv. I,J39; obd. 1627; inv. št. PMC R 27902
Italska sigilata; Consp. 43; skodelica; odlomek zapognjenega ustja in ostenja z vodnimi listi v barbotinu; F ITS Tardopadana; š. 5 cm; št. odl. 1.

1730 SE 4206; kv. I39; obd. 1056; inv. št. PMC R 27446
Italska sigilata; Consp. 43.2; skodelica; odlomka zapognjenega ustja z notranjim robom in ostenja; bunčice v barbotinu; F ITS Tardopadana; š. 6,8 cm; št. odl. 2

1731 SE 4206; kv. I40; obd. 1058; inv. št. PMC R 27748
Svetla keramika s premazom; Ce I.6.2; fin lonec; odlomki izvihanega ustja, narebrenega vratu s pasovi koleščkanja in kroglastega ostenja; F N 2.1; b. siva; bp. temno siva; pr. 17,7 cm; pr. u. 10,8 cm; št. odl. 6; analogija: varianta z višjim vratom.

1732 SE 4206; kv. I39; obd. 1055; inv. št. PMC R 27445
Svetla namizna keramika; Ce II.1.4; cilindrična skleda; odlomek zapognjenega trikotnega ustja, bikoničnega trupa s cilindričnim zgornjim in lijakastim spodnjim delom; F N 1.1; nepopolno oksidacijsko žganje; b. v jedru svetlo siva, proti robovom blede roza; bp. roza; v. 5 cm; pr. u. 28,4 cm; št. odl. 1.

1733 SE 4206; kv. F,H40; obd. 1210b; inv. št. PMC R 27572
Svetla namizna keramika; Ce VIII.2; cedilo; odlomek ostenja; F N 1.1; b. oranžna; dl. 3,7 cm; št. odl. 1.

1734 SE 4206; kv. F,H40; obd. 1210a; inv. št. PMC R 27571
Italska kuhinjska keramika; Goudineau 13–15, 28–30; pekač; odlomek ravnega dna in ostenja; F IKK1pr; dl. 2,9 cm; št. odl. 1.

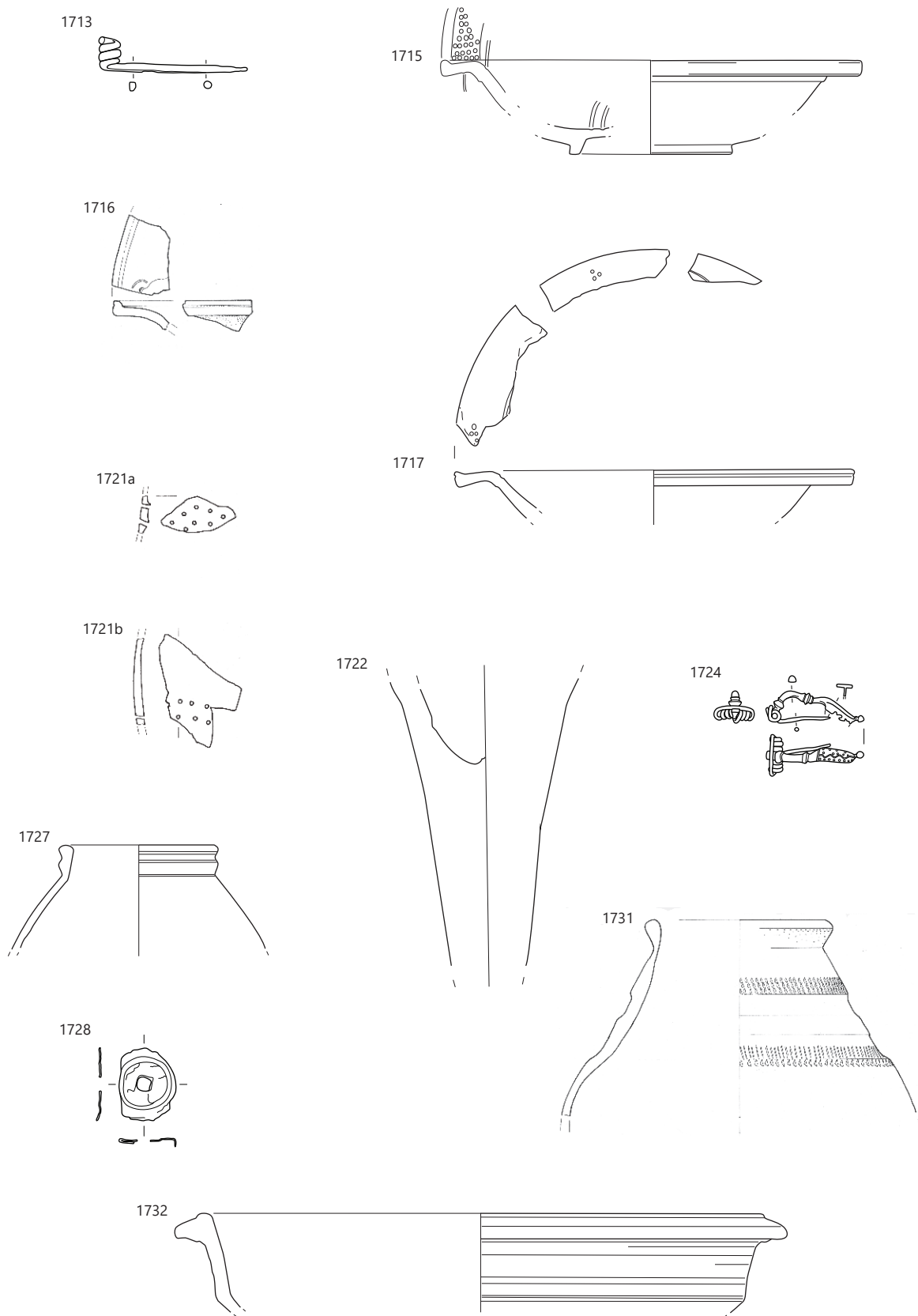

1713–1722 SE 2754; 1724 SE 2299, 1727 SE 4204, 1728, 1731, 1732 SE 4206; 1713, 1724, 1728 merilo 1: 2, ostalo merilo 1: 3.

1735 SE 4206; kv. I40; obd. 1057; inv. št. PMC R 27447
Pokrovček za amforo PA6; amforisk ali del pokrova z okroglim gumbom; F A jadranska; b. roza; v. 4,5 cm; db. 1,3 cm; pr. d. 3,8 cm; št. odl. 1.

Parcela S2

1736 SE 2493; kv. H42; PN 2180; obd. B-1017; inv. št. PMC R 26887

Igla, okroglega preseka, odlomljena na obeh straneh; kost; dl. 7 cm; db. 0,4 cm; št. odl. 1.

1737 SE 2953; kv. H41; PN 2421; obd. K-1518; inv. št. PMC R 26497

Upognjen okov; pločevinast; pravokotne oblike; s poškodovanimi robovi; ob robovih 4 predrtine; bron; dl. 5,9 cm; š. 1,7 cm; v. 1,8 cm; št. odl. 1.



1738 SE 2532; kv. H42; PN 2168; inv. št. PMC R 26493

Obroček z lečastim presekom, miniaturen; bron; dl. 1 cm; pr. 11,1 cm; št. odl. 1; 0,2 g; analogija: Deimel 1987, T. 43: 13.



1739 SE 2532; kv. H42; obd. 483a

Italska sigilata; Consp. 43-45; skodelica; odlomek ostenja; F ITS Tardopadana E; š. 2,8 cm; št. odl. 1.

1740 SE 2532; kv. H42; obd. 482

Italska keramika tankih sten; Mgdb 103; skodelica; odlomki profiliranega ustja, ostenja in ravnega dna; na zunanji površini glavnički v barbotinu, v spodnjem delu koleščkanje; F KTS 11 (Mgdb E); v. 5 cm; pr. u. 9,6 cm; pr. d. 3,8 cm; št. odl. 4.

1741 SE 2532; kv. H42; obd. 483b

Regionalna keramika tankih sten; skodelica odlomek ostenja z žlebovi in pasom koleščkanja v spodnjem delu; verjetno ista posoda kakor obd. 445; F KTS 16 (južnopanonska); b. roza; recijski premaz s kovinskim leskom, lisast rjavordeč; š. 4 cm; v. 2,6 cm; št. odl. 1.

1742 SE 2532; kv. H42; obd. 484

Porenska keramika tankih sten; KTS porenska (Möselkeramik); skodelica ali kozarec; odlomka ustja in ostenja; rebro na zunanji površini; F KTS 19 (Möselkeramik/porenska); Trier; Fina keramika; dl. 1,7 cm; v. 1,4 cm; št. odl. 2.

1743 SE 2532; kv. H42; obd. 481

Groba kuhinjska keramika; Ce II.4.1.1; Trinožnik; večji odlomek kljunastega uvihanega ustja, narebrenega lečastega recipienta, dna in noge; navpično metličenje po zunanji površini noge; F GK 1.2; b. svetlo rjava do črna; v. 8,3 cm; pr. u. 21 cm; pr. d. 13 cm; št. odl. 1.

1744 SE 2199; kv. H43; PN 2145; obd. K-1028; inv. št. PMC R 26266

Kozmetična žlička – sonda s profiliranim okrasom na prehodu v odlomljen zgornji žličast del; zvita; korodirana; na enem koncu ovalno oblikovana zadebelitev; žličast del manjka; bron; dl. 8,6 cm; db. 0,4 cm; št. odl. 1.



1745 SE 2199; kv. I43, J43; obd. 281; inv. št. PMC R 28870

Italska sigilata; Consp. 34; skodelica z rebrom; odlomek ustja in ostenja; aplika rozete; F ITS Tardopadana A2; v. 2,6 cm; pr. u. 12,4 cm; št. odl. 1.

1746 SE 2199; kv. H43; obd. 610; inv. št. PMC R 29035

Svetla namizna keramika; Ce VIII.2; cedilo; odlomka prelučnjane ostenja; F N 1.1; b. sivoroza; dl. 4,8 cm; š. 4,5 cm; db. 1,1 cm; št. odl. 2.

1747 SE 4103; kv. I43; PN 2299; obd. K-1250

Močno profilirana fibula Almgren 70/73 c; z okrasom vrezanih volčjih zob na robovih loka pod gumbom; bron; dl. 5,3 cm; š. 1,2 cm; v. 2,3 cm; št. odl. 1; analogija: Gugl 1995, 15-16.

1748 SE 2321; kv. I44; PN 2273; obd. K-1022; inv. št. PMC R 26269

Del pasnega jezička; s profiliranim zaključkom in pravokotno razširitvijo na enem koncu; paličaste oblike; okroglega preseka; odlomljen na obeh koncih; bron; dl. 4,1 cm; š. 1,3 cm; db. 0,5 cm; št. odl. 3.



1749 SE 2321; kv. I44; PN 2270; obd. K-1024; inv. št. PMC R 26243

Del predmeta z okroglo predrtino – polovica podstavka za kipec; krožne oblike, s profiliranim okrasom in luknjo na zgornji ploskvi; obdelana zuj in nedodelana notranja površina; bron; v. 1,6 cm; db. 0,2 cm; pr. u. 3,3 cm; št. odl. 1.

1750 SE 2321; kv. I44; PN 2265; obd. K-1081; inv. št. PMC R 26242

Valjasta utež ali paličast predmet, morda plumbata; okroglega preseka; predmet votel; na eni strani polkrožno zaključčen, na drugi odlomljen; groba površina; svinec; dl. 11,5 cm; š. 2,3 cm; db. 0,8 cm; št. odl. 1.

1751 SE 2321; kv. I44; PN 2892

Tulec; svinec; št. odl. 1.

1752 SE 2321; kv. I44; PN 2272; obd. K-1728; inv. št. PMC R 26715

Tulast predmet, sestavljen iz več plasti radialnih oblog – plumbata; svinec; dl. 7,1 cm; pr. 1,7 cm; št. odl. 1.

1753 SE 2321; kv. I, J44; PN 6

Ostanki taljenja; št. odl. 2; 83 g.

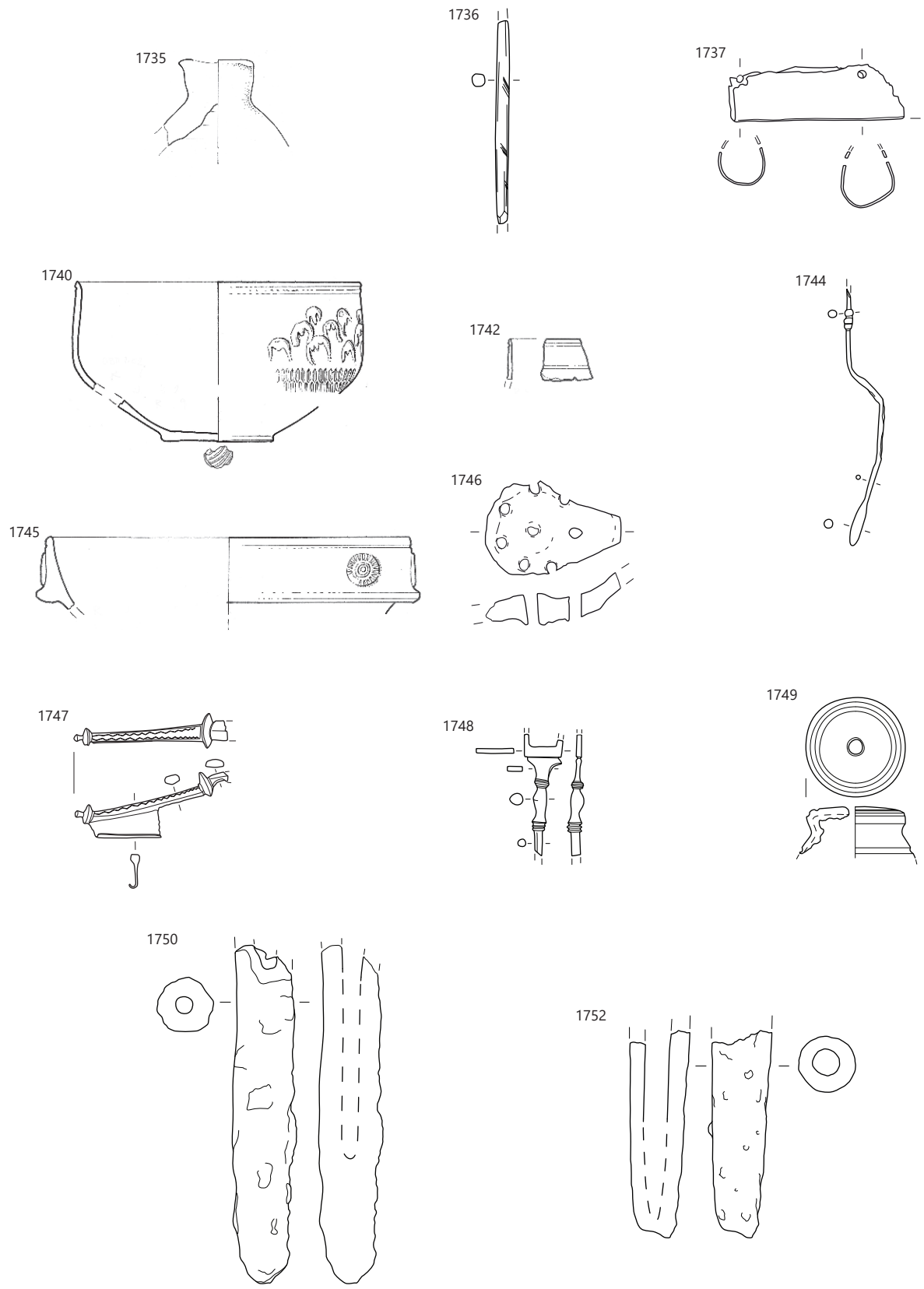

1735 SE 4206, 1736 SE 2493, 1737 SE 2953, 1740, 1742 SE 2532, 1744-1746 SE 2119, 1747 SE 4103, 1748-1750, 1752 SE 2321; 1735, 1746 merilo 1 : 3, ostalo merilo 1 : 2.

1754 SE 2321; kv. I44; PN 2895; inv. št. PMC R 24670

Del ustja in vratu steklenice, ustje zapognjeno navznoter in sploščeno; steklo; pr. u. 3 cm; št. odl. 1.



1755 SE 2321; kv. I44; obd. S362; inv. št. PMC R 24506

Del izvihanega ustja posode; steklo; pr. u. 7,8 cm.

1756 SE 2321; kv. I,J44; obd. 899a

Italska sigilata; Consp. 39; krožnik; odlomek zapognjenega ustja; lilija v barbotinu; F ITS Tardopadana E; š. 4,2 cm; št. odl. 1.

1757 SE 2321; kv. I44; obd. 4381b

Italska sigilata; Consp. 43; skodela; odlomek zapognjenega ustja in ostenja; F ITS Tardopadana E; b. rumenkasto rdeča; spran rdeč premaz; š. 3,3 cm; št. odl. 1.

1758 SE 2321; kv. I,J44; obd. 900; inv. št. PMC R 29688

Galska sigilata; Drag. 37; skleda; odlomka prstanastega ustja in ostenja; reliefni okras (jajčni niz); F GTS; prežgano; sijoč rdeč premaz; v. 5 cm; pr. u. 21 cm; št. odl. 2

1759 SE 2321; kv. I44; obd. 924; inv. št. PMC R 29688

Galska sigilata; Drag. 37; skleda; odlomek ustja in ostenja, ohranjen manjši del jajčnega friza; F GTS; sekundarno prežgano; b. rjavkasto rdeča; mat rdeč premaz; š. 51 cm; št. odl. 1.

1760 SE 2321; kv. J44; obd. 793b; inv. št. PMC R 29221

Italska keramika tankih sten; Mgdb 95; skodelica; odlomek ostenja z mrežastim okrasom; F KTS 11 (Mgdb E); b. siva; črn; š. 4,7 cm; št. odl. 1.

1761 SE 2321; kv. I44; obd. 4382

Italska keramika tankih sten; Mgdb 84; skodelice; odlomki ostenja s koleščkanjem in odlomki dna; F KTS 9 (Mgdb D); b. zelo temno siva; dl. 3,4 cm; št. odl. 4.

1762 SE 2321; kv. J44; obd. 794b

Keramika s premazom; RČ; recijska čaša; odlomki ostenja; kombinacija linijskih vrezov in apliciranih bunčic ter podkev (Drexel I); F RČ 1; ali N 1.1; b. oranžna; oranžen mat premaz na obeh površinah; dl. 5,4 cm; št. odl. 2.

1763 SE 2321; kv. I,J44; obd. 899b

Svetla keramika s premazom; Ce V.2.1; recijska čaša; odlomek ustja in ostenja; vrezane linije in bunčice (Drexel I); F N 2.1; prežgano; oranžnordeč premaz; š. 5,7 cm; št. odl. 1.

1764 SE 2321; kv. I,J44; obd. 898

Svetla keramika s premazom; Ce II.2.11 ali Ce II.2.3 varianta; polkrožna ali bikonična skleda; odlomek ustja in ostenja; dva žleba na zunanji površini pod ustjem, nato pas koleščkanja in pod njim pas žigosanja; F N 2.1; b. roza; razredčen rdeč premaz; š. 3,8 cm; št. odl. 1; analogija: varianta z žigosanjem.

1765 SE 2321; kv. I44; obd. 4383; inv. št. PMC R 29608

Svetla keramika s premazom; Ce III.2.2; krožnik; odlomek ravnega dna z žigom MAN.PRO, okvir ippd (vel. 2,7 × 0,55 cm); F N 2.1; dl. 8 cm; š. 7,8 cm; št. odl. 1; žig: MAN.PRO (NPr – krožnik).

1766 SE 2321; kv. J44; obd. 794a

Temna keramika s premazom; Ce III.2.2; krožnik; odlomek ostenja in ravnega dna; F N 2.2; b. siva; sijoč črn premaz na notranji in zunanji površini, razen dna; pr. d. 27,8 cm; št. odl. 1; 47 g.

1767 SE 2321; kv. I,J43,44; obd. 301; inv. št. PMC R 28881

Svetla namizna keramika; Ce IV.1.4; dvoročajni vrč; odlomek lijakastega ustja (trikotno odebeljeno) in ostenja; žleb na vratu; F N 1.1; b. bež; v. 3,1 cm; pr. u. 14 cm; št. odl. 5; 34 g; analogija: varianta.

1768 SE 2321; kv. J44; obd. 1157; inv. št. PMC R 27527

Italska kuhinjska keramika; pekač; odlomek ravnega dna in ostenja; F IKK1pr; dl. 3,5 cm; št. odl. 1.

1769 SE 2321; kv. I,J43,44; obd. 2396; inv. št. PMC R 28586

Italska kuhinjska keramika; Goudineau 13–15, 28–30; pekač; odlomek ostenja in dna; F IKK1pr; š. 2,9 cm; št. odl. 1.

1770 SE 2321; kv. I,J44; obd. 899c

Italska kuhinjska keramika; Goudineau 13–15, 28–30; pekač; odlomek ostenja; F IKK1pr; dl. 4,7 cm; št. odl. 1.

1771 SE 2321; kv. I44; obd. 4381a

Italska kuhinjska keramika; Goudineau 28–30; pekač; odlomek enostavnega ustja in ostenja; F IKK1pr; b. rjava; rdeč premaz na notranji površini; š. 3,4 cm; št. odl. 1.

1772 SE 2321; kv. J44; obd. 793a; inv. št. PMC R 29220

Italska kuhinjska keramika; Goudineau 28–30; pekač; odlomek enostavnega ustja in ostenja; F IKK1pr; b. črna; rdeč premaz na notranji površini; š. 3,5 cm; št. odl. 1.

1773 SE 2321; kv. I,J43,44; obd. 2397; inv. št. PMC R 28587

Groba kuhinjska keramika; Ce I.4.2.2; lonec; odlomek rahlo izvihanega ustja (rob odlomljen) in ostenja; na ramenu vodoravno metličenje, pod njim poševno; na ramenu lončarski znak navzdol usmerjena puščica; F GK 1.2; b. črna; bp. rjavo do črno; dl. 11 cm; v. 8 cm; št. odl. 1.



1774 SE 2321; kv. I,J44; obd. 901

Amfora Dr. 6B (cesarska); odlomek ustja in ostenja z žigom v slabo odtisnjenem pravokotnem okvirju Q Z... (ohr. d. 3,1 cm; š. 1,7 cm); F A4; b. oranžna; v. 5,5 cm; pr. u. 11 cm; št. odl. 1; analogija: morda mala varianta; žig: Q Z... (amfora Dr. 6B).

1775 SE 2321; kv. I44; PN 2891

Žeton; kamen; št. odl. 1.

1776 SE 4352; kv. I42; PN 2448a; obd. K-1034; inv. št. PMC R 26278

Odlomek obroča žice okroglega preseka; v petih odlomkih; bron; dl. 2,5 cm; š. 1,7 cm; db. 0,3 cm; št. odl. 2.

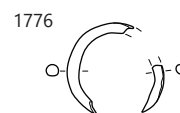
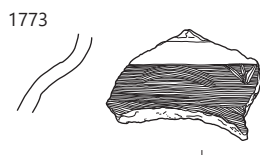
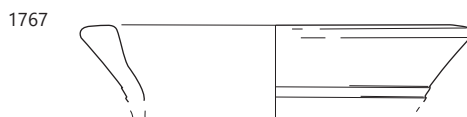
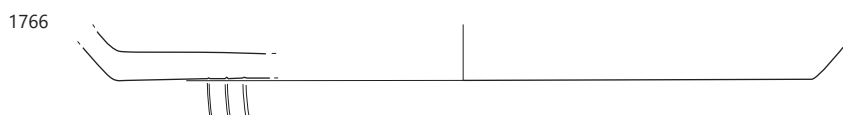
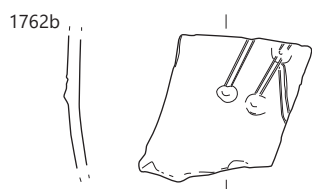
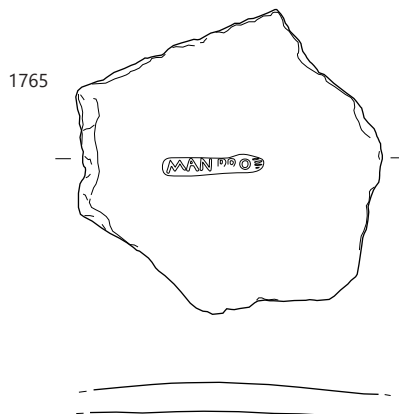
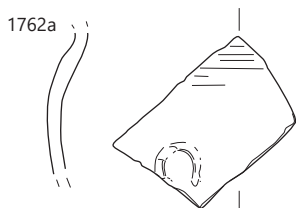
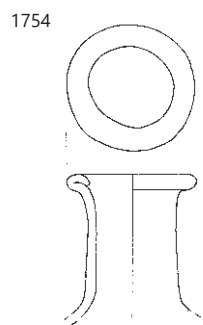

∴ 1754, 1755, 1762a, b, 1765–1767, 1773 SE 2321, 1776 SE 4352; 1754, 1755, 1776, 1762a, b merilo 1 : 2, ostalo merilo 1 : 3.

1777 SE 4352; kv. I42; obd. 2165; inv. št. PMC R 28371
Groba kuhinjska keramika; Ce II.4.1.1; trinožnik; ohranjen skoraj v celoti; enostavno uvihano ustje, lečast trup, narebren na zunanji površini, ravno dno, trikotne noge z vodoravnimi žlebovi in pasovi navpičnih črtic (glavničenje ali vrezi) med njimi; F GK 1.2; b. črna; bzp. sivkasto rjava do temno rjava; v. 10,8 cm; pr. u. 20,4 cm; pr. d. 13,6 cm; št. odl. 4; 317 g.

1778 SE 4352; kv. I42; PN 2447a; obd. 1722; inv. št. PMC R 27960

Keramika; Ce VIII.10; vretence ali žeton; preluknjana okrogla ploščica z dvignjenim robom (pr. luknje 0,3 cm); F N 1.1; b. rdečkasto rumena; db. 0,3 cm; pr. 2,2 cm; št. odl. 1.

1779 SE 2528; kv. H42; obd. 1319; inv. št. PMC R 27651
Italška keramika tankih sten; Mgdb 50; polkrožna skodelica; odlomek ostenja; F KTS 6 (Mgdb B); dl. 3,2 cm; št. odl. 4.

1780 SE 2528; kv. H42,43; obd. 2083; inv. št. PMC R 28307
Svetla namizna keramika; Ce I.7.2; fin bikoničen lonec; odlomek ustja, narebrenega stožčastega vratu in ostenja; pas koleščkanje med rebri na vratu in pod rebri na ramenu; F N 1.1; b. rdečkasto rumena; v. 9 cm; pr. u. 10,5 cm; št. odl. 1.

1781 SE 2528; kv. H43; PN 2162
Odl. vrča (ob peči); št. odl. 1.

1782 SE 2528; kv. H43; PN 2163
Odl. čaše (ob peči); št. odl. 1.

1783 SE 2528; kv. H43; PN 2164
Odl. lončka (ob peči); št. odl. 1.

1784 SE 2402; kv. H40; obd. 1536
Ce VIII.1; kadilnica; odlomek ustja in ostenja; št. odl. 3.

1785 SE 2176; kv. F42; PN 2284; obd. K-1633; inv. št. PMC R 26413
Igla okroglega preseka z vazasto glavico; bron; dl. 5,6 cm; š. 0,6 cm; št. odl. 1.



1786 SE 2176; kv. F42; obd. 1639
Italška sigilata; Consp. 44; skodelica; odlomek vodoravnega ustja in ostenja, z izrazitim robom na notranji strani; bunčice v barbotinu; F ITS Tardopadana D; b. rdeča; bleščeč rdeč premaz; pr. u. 9,5 cm; št. odl. 1; analogija: Conspectus 1990; št. 44.1.4.

1787 SE 2106; kv. J44; obd. 2155; inv. št. PMC R 28361
Amfora Aquincum 78; spodnji del; odlomki votlega gumba in trupa; b. bledo roza; v. 14 cm; pr. d. 4 cm; št. odl. 4; 352 g.

1788 SE 2377; kv. I42; PN 2375; inv. št. PMC R 26125
Ročaj kulturnega noža v obliki roke; bron; št. odl. 1.



1789 SE 2377; kv. H43; obd. S415; inv. št. PMC R 24559
Del gosto narebrenega ročaja posode – verjetno steklenica; steklo; vel. 4 × 4 cm.

1790 SE 2377; kv. H43; obd. 1990; inv. št. PMC R 28225
Italška keramika tankih sten; skodelica; odlomek dna in ostenja; F KTS 11 (Mgdb E); dl. 2,8 cm; št. odl. 1.

1791 SE 2195; kv. F43; PN 2151; inv. št. PMC N 7390
Novec; as; Caius (Agrippa) (37–41).

1792 SE 2195; kv. G44; PN 2157; obd. K-1323; inv. št. PMC R 26804

Noriško-panonska dvogumbasta fibula; tip Almgren 236 f; v celoti ohranjena; trikotna noga s trikotno predrtino, dva gumba na loku; bron; dl. 7,1 cm; š. 2,2 cm; db. 0,3 cm; št. odl. 1; analogija: Garbsch 1965, 35, Abb. 7; datacija: 2. pol. 1. stoletja.

1793 SE 2195; kv. G44; PN 2150; obd. K-1605; inv. št. PMC R 26361

Močno profilirana fibula Almgren 70/73; bron; dl. 3,8 cm; š.



1,8 cm; v. 1,7 cm; št. odl. 1.

1794 SE 2195; kv. F43; PN 2152; obd. K-1796; inv. št. PMC R 26381

Vojaška enodelna žična fibula tipa Riha 1.6.2. bron; dl. 4,2 cm; š. 0,4 cm; v. 2,1 cm; št. odl. 1; analogija: Riha 1979, 59–61; datacija: klavdijsko-antoninski čas.



1795 SE 2195; kv. G43; PN 2148
Odlomek peresovine fibule; bron; št. odl. 1.

1796 SE 2195; kv. G44; PN 2140; obd. K-1790; inv. št. PMC R 26358

Locen pasne sponne v obliki odprte pelte s podaljšanim, profiliranim okvirjem in železno osjo trna; bron; dl. 4 cm; š. 3,6 cm; v. 0,9 cm; št. odl. 1; analogija: Koščević 1991, 67, T. XXVI: 367; datacija: 1.–prva pol. 2. stoletja.



1797 SE 2195; kv. G44; PN 2149; obd. K-1612; inv. št. PMC R 26380

Zvita trakasta pinceta iz enakomerno širokega traku; s polkrožno zavrtima prijemalkama; ohranjena v celoti; bron; dl. 6,7 cm; š. 3,9 cm; v. 0,4 cm; št. odl. 1; analogija: Deimel 1987, T. 97; datacija: 1.–2. stoletje.



1798 SE 2195; kv. G43; PN 2156; obd. K-1606; inv. št. PMC R 26362

Posoda; odlomek krožno odebeljenega, rahlo izvihanega ustja; bron; dl. 5,3 cm; š. 0,5 cm; v. 0,9 cm; št. odl. 1.

1799 SE 2195; PN 2155; inv. št. PMC R 24612
Del narebrenega jagode – melonasta, turkizno modra; vel. 1,7 × 1,8 cm; št. odl. 1.

1800 SE 2195; kv. F43; obd. B-1024; inv. št. PMC R 27180
Lasnica Riha 12,12; igla z okrašeno glavo, členjen zaključek, vrh odlomljen, ovalnega preseka; kost; dl. 9,8 cm; š. 0,8 cm; db. 0,4 cm; št. odl. 1; analogija: Riha 1990, T. 40: 1360–1370.

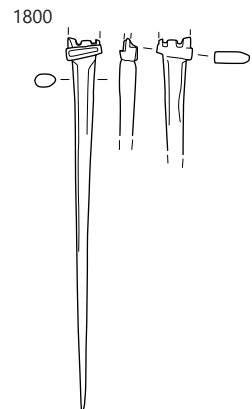
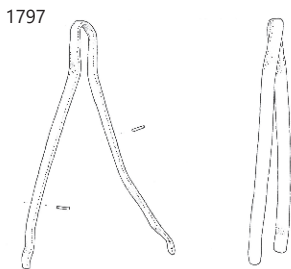
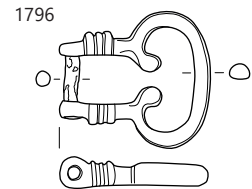
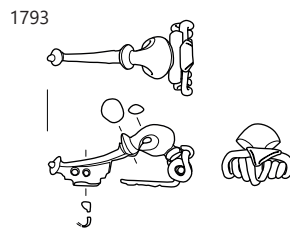
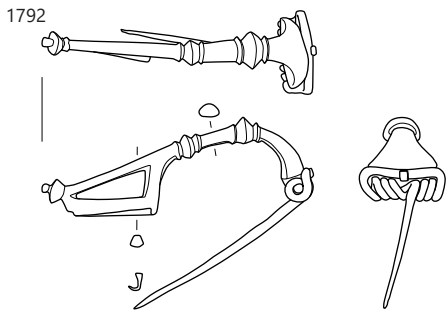
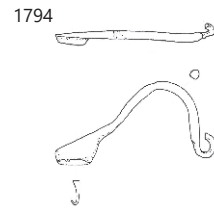
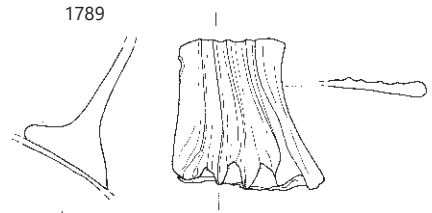
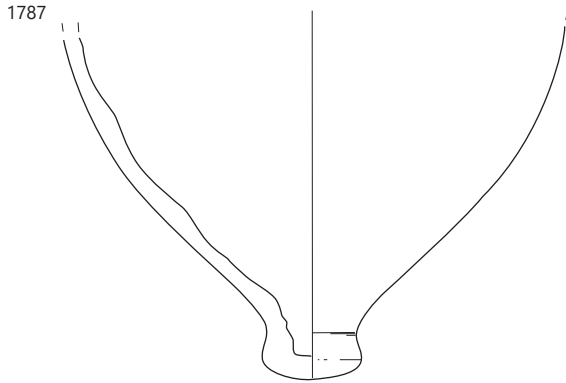
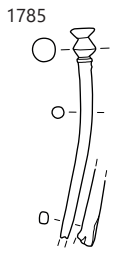
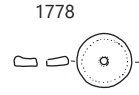
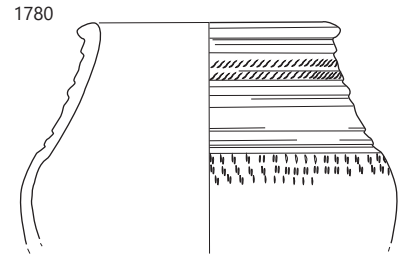
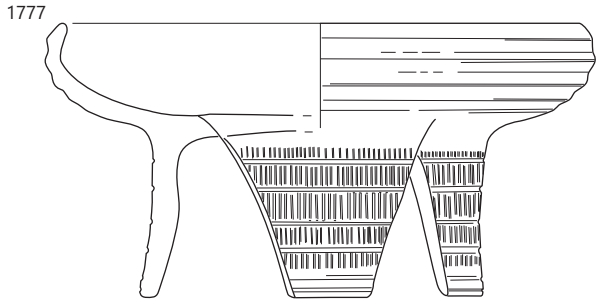

1777–1778 SE 4352, 1780 SE 2528, 1785 SE 2176, 1787 SE 2106, 1789 SE 2377, 1792–1794, 1796–1800 SE 2195; 1777 1780, 1787 merilo 1 : 3, ostalo merilo 1 : 2.

1801 SE 2195; kv. F43; PN 2153; obd. B–1013; inv. št. PMC R 26886

Šivanka s trojno predrtino Gostenčnik 2.3.1.11; okroglega preseka; odlomljena na obeh koncih; na zgornjem koncu ohranjena majhna okrogla predrtina, nad njo delno podolgovata odprtina; kost; dl. 7,4 cm; š. 0,4 cm; db. 0,3 cm; št. odl. 1; analogija: Gostenčnik 2005, 101–106, T.22, 3–4; datacija: 1.–4. stoletje.

1802 SE 2195; kv. G43; obd. 832; inv. št. PMC R 29252

Italaska sigilata; Consp. 34; skodelica z rebrom; odlomek ustja in ostenja; aplikacija gledališke maske z dolgimi lasmi in s kratkimi lasmi; F ITS Tardopadana E; b. roza; rdeč premaz; v. 4,5 cm; pr. u. 10,8 cm; št. odl. 1.

1803 SE 2195; kv. F43; obd. 414c

Italaska sigilata; Consp. B 3.18; skodelica; odlomek ostenja in prstanastega dna; F ITS Tardopadana; dl. 2,4 cm; š. 1,5 cm; št. odl. 1; analogija: verjetno Consp. 34.

1804 SE 2195; kv. F43; obd. 413a; inv. št. PMC R 28944

Italaska sigilata; Consp. 39/43; skodelica; odlomek izvihanega ustja; F ITS Tardopadana; š. 4,5 cm; v. 1,2 cm; št. odl. 1.

1805 SE 2195; kv. F43; obd. 414b

Italaska sigilata; Consp. 20,4 ali 21.3; krožnik ali skodelica; odlomek ustja in ostenja; aplikacija rozete; F ITS Tardopadana; dl. 2,2 cm; š. 1,8 cm; št. odl. 1; analogija: ali Consp. 34.

1806 SE 2195; kv. F43; obd. 414a

Italaska sigilata; Consp. B 2.7–8; krožnik; odlomek prstanaste noge; F ITS Padana/Tardopadana; prežgano; dl. 3,9 cm; v. 1,8 cm; št. odl. 1.

1807 SE 2195; kv. F43; obd. 469; inv. št. PMC R 28975

Italaska sigilata; Consp. 34; skodelica z rebrom; odlomek ustja in ostenja; F ITS Tardopadana E; š. 1,7 cm; št. odl. 1.

1808 SE 2195; kv. F43; obd. 316; inv. št. PMC R 28889

Italaska sigilata; Consp. 34; skodelica z rebrom; odlomek ustja in ostenja; aplikacija delfina; F ITS Tardopadana E; š. 4,6 cm; št. odl. 1.

1809 SE 2195; kv. G44; obd. 325

Galska sigilata; Ritt. 12; skleda; odlomek ustja; F GTS; b. svetlo rdeča; rdeč delno sijajen premaz; pr. u. 24 cm; št. odl. 1.

1810 SE 2195; kv. F43; obd. 470

Galska sigilata; Drag. 29; skleda ali krožnik; odlomek ustja in ostenja; koleščkan okras na ustju; F GTS južnogalska; b. svetlo rdeča; blešččeč rdeč premaz; dl. 2,4 cm; v. 2,1 cm; št. odl. 1; datacija: 75–125.



1811 SE 2195; kv. F43; obd. 413b

Italaska keramika tankih sten; Mgdb 102; skodelica; odlomek ustja in ostenja; koleščkanje na zunanji površini; F KTS 11 (Mgdb E); b. siva; črn sijoč premaz; v. 3 cm; pr. u. 8,1 cm; št. odl. 1.

1812 SE 2195; kv. F43; obd. 825

Italaska keramika tankih sten; 10 posodic tankih sten; manjši odlomki ostenj; fabrikati D, E, F, G; š. 2 cm; št. odl. 1.

1813 SE 2195; kv. F43; obd. 315; inv. št. PMC R 28888

Italaska keramika tankih sten; skodelica; odlomki ostenja in dna; F KTS 11 (Mgdb E); b. siva; črn mat premaz; š. 2,3 cm; št. odl. 1.

1814 SE 2195; kv. G44; obd. 324; inv. št. PMC R 28896

Temna keramika s premazom; Ce I.7.1; fini lonec; odlomki ostenja; F N 2.2; sekundarno prežgan; b. siva; š. 4,2 cm; št. odl. 3.

1815 SE 2195; kv. G44; obd. 322; inv. št. PMC R 28895

Svetla namizna keramika; Ce VIII.1; kadilnica; odlomek valovitega ustja in ostenja; F N 1.1; b. rdečkasto rumena; š. 6,6 cm; št. odl. 1.

1816 SE 2195; kv. F43; obd. 664; inv. št. PMC R 29109

Svetla namizna keramika; Ce II.6; melnica; odlomek ostenja; F M lokalna brez premaza; b. rdeča; š. 10,8 cm; št. odl. 1; 103 g.

1817 SE 2195; kv. F43; obd. 412

Svetla namizna keramika; Ce VIII.2; cedilo; odlomek preluknjane ostenja; F N 1.1; b. oranžna; dl. 2,2 cm; š. 2,2 cm; št. odl. 1.

1818 SE 2195; kv. F43; obd. 471; inv. št. PMC R 28977

Italaska kuhinjska keramika; Goudineau 18/Di Giovanni 2412; pokrov; odlomek; F IKK1; dl. 3 cm; št. odl. 1.

1819 SE 2195; kv. F43; obd. 824; inv. št. PMC R 29247

Italaska kuhinjska keramika; Goudineau 13–15, 28–30; pekač; odlomek ostenja; F IKK1pr; prežgano; b. črna; rdeč premaz na notranji površini; š. 2 cm; št. odl. 1.

1820 SE 2195; kv. G43; obd. 833; inv. št. PMC R 29253

Italaska kuhinjska keramika; Goudineau 13–15, 28–30; pekač; odlomek ravnega dna in ostenja; F IKK1pr; prežgano; b. rdečkasto rjava do črna; rdeč premaz na notranji površini; š. 4,8 cm; št. odl. 1.

1821 SE 2195; kv. G43; obd. 692a; inv. št. PMC R 29136

Groba kuhinjska keramika; Ce I.2; lonec; odlomek ostenja z vrezanim motivom ribje kosti; F NK 1.2; b. svetlo rjava; p. temno sivkasto rjavi; dl. 4,4 cm; š. 3,1 cm; št. odl. 1.

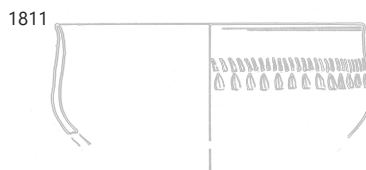
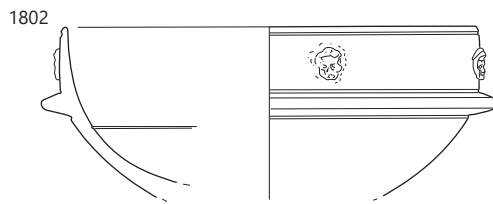
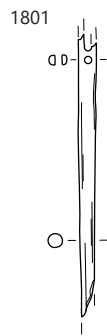

∴ 1801–1804 SE 2195, 1805–1806, 1810–1811, 1817, 1821 SE 2195; 1817, 1821 merilo 1 : 3, ostalo merilo 1 : 2.

1822 SE 2195; kv. G43; obd. 692b; inv. št. PMC R 29137
Groba kuhinjska keramika; Ce I.2; lonec; odlomek ostenja z vrezanim motivom smrekove vejice nad metličeno površino; F GK 1.2; b. črna; p. lisasti rjavi, rdečkasto rjavi; dl. 6,1 cm; š. 5,2 cm; št. odl. 1.

1823 SE 2195; kv. G43; obd. 692c; inv. št. PMC R 29138
Groba kuhinjska keramika; Ce I.2; lonec; odlomki ravnega dna in ostenja; na zunanji površini koleščkan ali vtisnjen okras v navpičnih nizih vodoravnih linij; F GK 1.2; b. črna; p. lisasti rjavosivi; dl. 2,5 cm; š. 3,3 cm; v. 7,7 cm; pr. d. 8,7 cm; št. odl. 3.

1824 SE 2195; kv. G44; obd. 840
Groba kuhinjska keramika; Ce II.4; trinožnika; odlomka nog in dna; F GK 1.2; b. rjav do črn; š. 9 cm; št. odl. 2.

1825 SE 2195; kv. G43; obd. 831; inv. št. PMC R 29251
Amfora z ravnim dnom; ali dvoročajni vrč; odlomek trakastega ročaja in ostenja; F A jadranska; b. rdečkasto rumena; š. 5 cm; št. odl. 1.

1826 SE 2198; kv. F43; obd. S21; inv. št. PMC R 24167
Del ustja rebraste skodelice Isings 3/Lazar 2.1.4., izdelano v kalupu; steklo; pr. u. 11,6 cm; datacija: 1. stoletje.

1827 SE 2198; kv. F43; obd. 485b; inv. št. PMC R 28685
Italaska sigilata; Consp. 43; skodelica; odlomek ostenja in ustja; F ITS Tardopadana E; š. 2 cm; št. odl. 2.

1828 SE 2198; kv. F43; obd. 486; inv. št. PMC R 28686
Italaska keramika tankih sten; Angera 3 (Ricci 2/241, 402, Mayet XXXIII); kozarec ali skodelica; odlomek spodnjega dela trupa; koleščkanje na zunanji površini; F KTS 11 (Mgdb E); b. siva; temno si premaz; v. 3,9 cm; pr. 8,8 cm; št. odl. 1.

1829 SE 2198; kv. F43; obd. 485a; inv. št. PMC R 28684
Svetla keramika s premazom; RČ ali Ce V.2.1; recijska čaša; odlomek ostenja z okrasom (Drexel I), pas koleščkanja, linijski vrezi z barbotinom; F RČ 1; b. rdečkasto rumena; lisast rdečrjav do temno rjav premaz s kovinskim leskom na zunanji površini, rdečkasto rjav premaz na notranji površini; v. 4 cm; št. odl. 1.

1830 SE 2198; kv. F43; obd. 356; inv. št. PMC R 28911
Amfora; melnica; odlomek ostenja; F M italaska; b. roza; dl. 8 cm; š. 7,8 cm; št. odl. 1.

1831 SE 2198; kv. F43; obd. 370b
Amfora z ravnim dnom; odlomek ravnega dna in ostenja; prašnata; b. bež; v. 2,4 cm; pr. d. 6 cm; št. odl. 1.

1832 SE 2194; kv. F,G44; obd. 306
Italaska sigilata; Consp. 43.2; skleda; odlomki dna in prstanaste noge; F ITS Tardopadana; pr. u. 18 cm; št. odl. 3.

1833 SE 2194; kv. F43; obd. 417; inv. št. PMC R 28945
Italaska sigilata; Consp. 20.4; krožnik; odlomek ustja in ostenja z apliko palmete; F ITS Tardopadana; š. 1,2 cm; št. odl. 1.

1834 SE 2194; kv. F,G44; obd. 307; inv. št. PMC R 28885
Svetla namizna keramika; Ce II.1.1; skodela; odlomek trakastega ročaja; F N 1.1; b. roza; š. 7,3 cm; š. ročaja 3,1 cm; št. odl. 7,8; 549 g.

1835 SE 2194; kv. F,G44; obd. 308; inv. št. PMC R 28886
Italaska kuhinjska keramika; Goudineau 28–30; pekač; odlomek ustja in ostenja; F IKK1pr; š. 3,1 cm; št. odl. 1.

1836 SE 2194; kv. F,G44; obd. 309
Amfora; odlomek ostenja; dl. 3,8 cm; š. 2,6 cm; db. 0,6 cm; št. odl. 4.

1837 SE 4149; kv. F41; obd. 1931a; inv. št. PMC R 28166
Italaska sigilata; Consp. 43; skodelica; odlomek zapognjenega ustja; F ITS Tardopadana; dl. 2,1 cm; št. odl. 1.

1838 SE 4149; kv. F41; obd. 1932b
Galska sigilata; Drag. 16; dvodelna skodelica; odlomek ustja in zgornjega dela ostenja; F GTS La Graufensenque; b. rdeča; sijajen rdeč premaz; pr. u. 18 cm; št. odl. 1; analogija: Brulet *et al.* 2010, 73 za fakturo; Polak 2000, 8687, fig. 6.26: a ali e; datacija: od klavdijskega časa.

1839 SE 4149; kv. F41; obd. 1932a; inv. št. PMC R 29669
Galska sigilata; Drag. 37; skodela; odlomek obročastega ustja in ostenja; F GTS; b. intenzivno oranžna; intenzivno oranžen spran premaz; pr. u. 22 cm; št. odl. 1.

1840 SE 4149; kv. F41; obd. 1931b; inv. št. PMC R 28167
Keramika s premazom; RČ; recijska čaša; odlomek ostenja; tanko rebro; F RČ 3; b. rumena; na zunanji površini lisast rdeč in črn sijoč premaz, na notranji površini sivo-rjav premaz s kovinskim leskom; š. 3,2 cm; št. odl. 1.

1841 SE 2276; kv. G44; obd. 2186; inv. št. PMC R 28388
Italaska sigilata; Pokrovček za amforo PA5; okrogla ploščica; iz črepinje ostenja sigilatne posode (vrča ali večje sklede); dl. 4,5 cm; š. 4,4 cm; db. 0,5 cm; št. odl. 1.

1842 SE 2276; kv. G44; obd. 2185; inv. št. PMC R 28387
Ce VIII.1.2; kadihnica; odlomek ustja in ostenja s preoblikovanimi rebrom in ustjem; F N 1.1; b. rdečkasto rumena, v jedru siva; pr. u. 20 cm; št. odl. 3

1843 SE 2753; kv. F41; obd. 1534; inv. št. PMC R 27839
Lokalna keramika tankih sten; Ce V.2.4; kozarec; odlomek izvihane ustja in ostenja; na vratu rebro; F N 3.1; b. blede rumena; v. 3,1 cm; pr. u. 9,8 cm; št. odl. 1.

1844 SE 2753; kv. F41; obd. 1140; inv. št. PMC R 27517
Groba kuhinjska keramika; Ce I.2; lonec; odlomek ostenja z vtisnjenim okrasom–linije pikic in vrezanih ravnih poševnih linij, ob strani poševno rebro; F GK 3.2; b. črna; bnp. rjava, bzp. zelo temno siva; dl. 5,7 cm; š. 5,7 cm; št. odl. 1.



1845 SE 2760; kv. G42; PN 2230; obd. K-1785; inv. št. PMC R 26328
Polizdelek fibule; odlomek rombastega dela prehoda loka v peresovino; bron; dl. 4,2 cm; š. 1,4 cm; db. 0,8 cm; št. odl. 1.



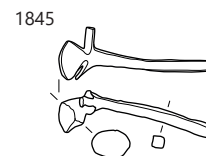
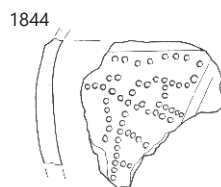
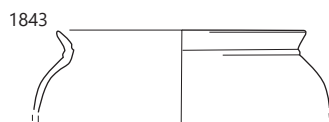
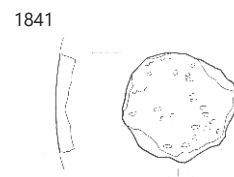
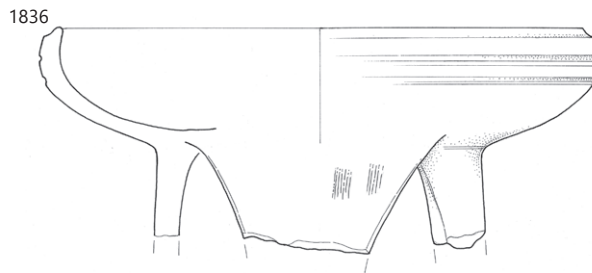
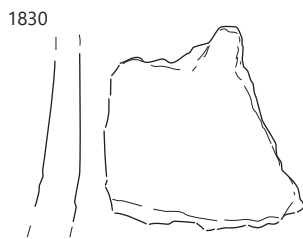
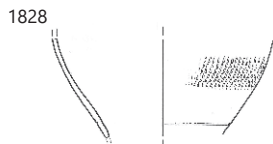
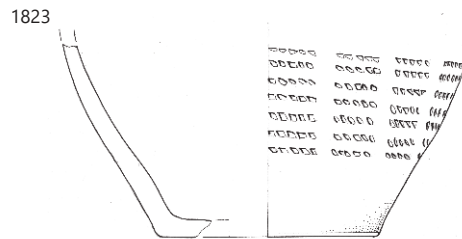
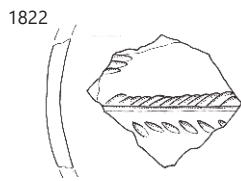

1822–1823 SE 2195, 1828–1831 SE 2198, 1836 SE 2194, 1841 SE 2276, 1842 SE 2760, 1843, 1844 SE 2753; 1828, 1829, 1841, 1843 merilo 1 : 2, ostalo merilo 1 : 3.

1846 SE 4359; kv. F42; obd. 1054; inv. št. PMC R 27741
Shrambena keramika; Ce I.15; shrambeni lonec; odlomek izvihane ustja in ostenja; ustje je ravno odrezano na vrhu (del obd. 1053); F groba keramika, podobna tegulam; b. svetlo rdeča; v. 4,4 cm; pr. u. 17 cm; št. odl. 1; 133 g.

1847 SE 4750; kv. sonda 7; PN 729; obd. K-1543; inv. št. PMC R 26536

Del manjše fibule; peresovina s 4 navoji in del loka z gumbom; bron; dl. 2,3 cm; v. 1,2 cm; db. 0,8 cm; št. odl. 1.

1848 SE 2857; kv. H42; obd. 1109

Italska keramika tankih sten; Mgdb 95; kozarec; odlomki trupa in dna; vrezan mrežast okras na zunanji površini; F KTS 11 (Mgdb E); b. siva; sijoč črn premaz; v. 6,1 cm; pr. d. 3 cm; št. odl. 6; analogija: ali Pl 2/36–37.

1849 SE 2527; kv. H42; obd. 445

Regionalna keramika tankih sten; skodelica; odlomek dna in ostenja; koleščkanje v spodnjem delu zunanje površine; podobno obd. 483; F KTS 16 (južnopanonska); b. roza; recijski premaz; svetlo rdečkasto rjav premaz s kovinskim leskom; v. 0,9 cm; pr. d. 3,6 cm; št. odl. 1.

1850 SE 2527; kv. H42; obd. 443; inv. št. PMCR 29474

Svetla namizna keramika; Ce I.6; pomanjšana varianta; fin lonček ali čaša; odlomki ustja, ostenja in dna; ohranjen zgornji del; 3 žlebovi na vratu; trikotno oblikovano zapognjeno ustje; F N 1.1; b. roza; pr. u. 5,6 cm; št. odl. 16.

1851 SE 2527; kv. H42; obd. 444a; inv. št. PMC R 28960

Groba kuhinjska keramika; Ce II.4; trinožnik; odlomki ustja, trupa, dna in dveh nog; F GK 1.2; b. črno do rjavo; pr. u. 24 cm; št. odl. 4.

1852 SE 2527; kv. H42; obd. 444b; inv. št. PMC R 28961

Groba kuhinjska keramika; Ce VII.3.1; pokrov; odlomek kljukastega ustja in ostenja; na zunanji površini koncentrične linije vrezov (9); F GK 1.2; b. črno do rjavo; dl. 6 cm; št. odl. 1.



1855 SE 2772; kv. I42; obd. S168; inv. št. PMC R 24292

Del ostenja posode s horizontalnim rebrom; steklo; vel. 2,4 × 1,9 cm

1856 SE 2772; kv. I41; obd. 1295; inv. št. PMC R 27623

Italska keramika tankih sten; skodelica; odlomek dna; F KTS 11 (Mgdb E); b. siva; črn premaz; dl. 2,2 cm; št. odl. 1.

1857 SE 2540; kv. J40; PN 2219; inv. št. PMC R 26383

Odl. enodelne žične („vojaške“) fibule, var. Riha 1.6.2; igla manjka; bron; dl. 4,5 cm; v. 1,9 cm; št. odl. 1; 3,5 g; analogija: Riha 1979, 59–61; datacija: klavdijsko-antoninski čas.

1858 SE 2540; kv. J41; PN 2218; obd. K-1828; inv. št. PMC R 26891

Lamela tehtnice z obročki; prečka (okroglega preseka) z okroglima zankama na zaključkih (na eni obroček); na sredini

obešalo kronaste oblike z obročkom; bron; dl. 21,1 cm; š. 0,3 cm; v. 0,8 cm; št. odl. 1.

1859 SE 2540; kv. J40; PN 2220

Odlomek igle; bron; št. odl. 2.

1860 SE 2540; kv. H41; obd. S162; inv. št. PMC R 24285

Del ostenja posode z dvojno gubo; steklo; pr. ostenja pri gubi 12 cm.

1861 SE 2540; kv. I,J40,41; obd. 2079

Keramika s premazom; RČ; retijska čaša; odlomek ustja in ostenja; globok kakovosten koleščkan okras na ramenu; F RČ 3; b. rumena; sijoč premaz s kovinskim leskom; na zunanji površini vratu rdečkasto rjav, nižje črn; na notranji površini od svetlo rdeče do črne; v. 2,8 cm; pr. u. 12 cm; št. odl. 1.



1862 SE 2863; kv. I41; obd. S136; inv. št. PMC R 24259

Del vratu stekleničke ali balzamarja; steklo; pr. vratu 3,4 cm.

1863 SE 2863; kv. I42; obd. 987

Galska sigilata; Drag. 37; skleda; odlomek ostenja z reliefnim okrasom (jajčni niz na dnu friza); F GTS južnogalska; b. rozardeča; mat rdeč premaz; dl. 6,3 cm; š. 3,4 cm; št. odl. 1.

1864 SE 2863; kv. H,I42; obd. 930

Italska keramika tankih sten; skodelica; odlomek ostenja, peskanje na notranji površini; F KTS 15 (Mgdb F) ali KTS 16 (južnopanonska); b. roza; lisast razredčen rdeč premaz s temno rjavimi do črnimi lisami na zunanji površini, rdeč premaz s kovinskim leskom na notranji površini; dl. 3,3 cm; št. odl. 1.

1865 SE 2863; kv. H,I42; PN 6024; obd. 1696

Južnopanonska keramika tankih sten; Plesničar Gec 1/47–49, 51; skodelica ali kozarec; odlomek ustja in ostenja z rebrom in barbotin okrasom (linije, profilirani krogci/bunčice v obliki školjk); F KTS 16 (južnopanonska); b. roza; rjavkasto rdeč premaz; dl. 4,2 cm; v. 3,4 cm; št. odl. 2; analogija: oblika skodelice Pl 1/47–49, 51.



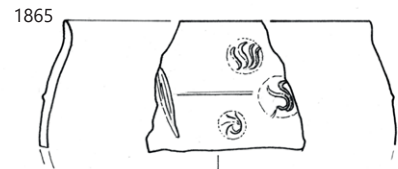
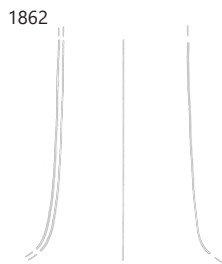
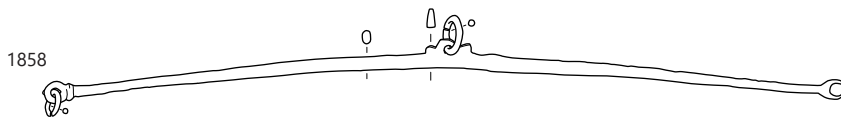
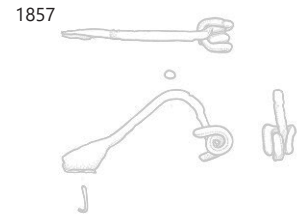
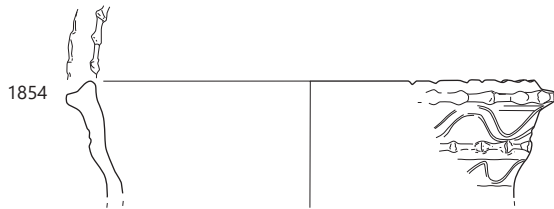
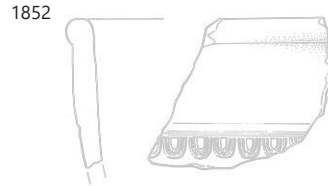
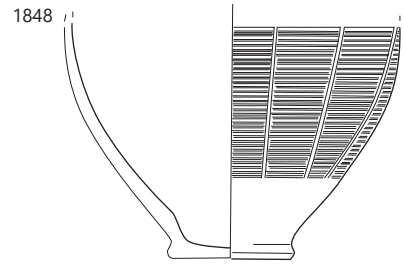
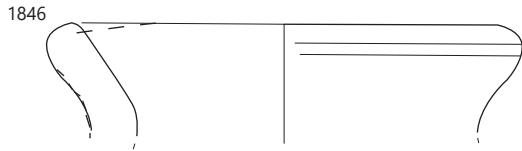

1846 SE 4359, 1847 SE 4750, 1848-1849 SE 2857, 1852, 1854 SE 2537, 1855 SE 2772, 1857-1861 SE 2540, 1862-1865 SE 2863; 1846, 1852, 1854 merilo 1 : 3, ostalo merilo 1 : 2.

1866 SE 2863; kv. I42; obd. 988; inv. št. PMC R 29356
Svetla namizna keramika; Ce I.7.1; fin bikoničen lonec; odlomki prstanastega ustja, stožčastega narebrenega vratu, trupa in prstanastega dna; ohranjen skoraj v celoti; F N 1.1; b. roza; v. 21,4 cm; pr. u. 14,1 cm; pr. d. 8,9 cm; št. odl. 14.

1868 SE 4002; kv. I42; PN 2289; obd. K-1558; inv. št. PMC R 26553
Žebliček s polkroglasto votlo glavico; trn ukrivljen in okroglega preseka. bron; dl. 1,6 cm; š. 1 cm; db. 0,1 cm; št. odl. 2.

1869 SE 2432; kv. H44; obd. 446a; inv. št. PMC R 28962
Italska keramika tankih sten; Mgdb 135; skodelica; odlomek ustja in ostenja; peskanje na obeh površinah; F KTS 14 (Mgdb G); b. siva; zelo temno siv premaz; š. 0,7 cm; v. 1,4 cm; št. odl. 1.

1870 SE 2432; kv. H44; obd. 446b; inv. št. PMC R 28963
Lokalna keramika tankih sten; Ce VI.1.1 (Mgdb 28); skodelica; odlomek ustja in ostenja; F N 3.1; b. svetlo rdeča; pr. u. 10 cm; št. odl. 1.

1871 SE 2432; kv. H44; obd. 878
Lokalna keramika tankih sten; Ce VI.1.7 (Angera 2–3); bikonična skodelica; odlomek ustja in ostenja s prelomom; F N 3.2b; b. siva; bp. zelo temno siva; v. 3,8 cm; pr. u. 10,4 cm; št. odl. 1; analogija: ali vmesna varianta z Ce VI.1.1.1.

1872 SE 4821; kv. F41; obd. 1883
Italska sigilata; Consp. 43–45; skodelica; odlomek ostenja z notranjim žlebom; F ITS Tardopadana D; b. temno oranžna; dl. 2,7 cm; št. odl. 1.

1873 SE 6011; kv. I44; PN 2902
Ploščica; bron; št. odl. 2.

1875 SE 6013; kv. I43; PN 2897; obd. S438; inv. št. PMC R 24582
Del močno navzven nagnjenega ustja posode; steklo; pr. u. 10,8 cm.

1876 SE 6013; kv. I44; obd. S439; inv. št. PMC R 24583
Del močno navzven nagnjenega ustja skodelice, odebelitev pod robom ustja; steklo; pr. u. 24,6 cm.

1877 SE 6013; kv. I44; obd. S440; inv. št. PMC R 24584
Del dna krožnika z nogo v obliki dvojne gube AR 108; steklo; pr. d. 20 cm; datacija: datacija: 40/50–100.

1878 SE 6013; kv. I44; obd. S441; inv. št. PMC R 24585b
Dno posode z izvlečeno prstanasto nogo; steklo; pr. d. 3,8 cm.

1879 SE 6013; kv. I44; obd. S441; inv. št. PMC R 24585a
Del navzven nagnjenega ustja posode; steklo; vel. 2,7 × 1,7 cm.

1880 SE 6013; kv. I44; obd. S442; inv. št. PMC R 24586
Del navznoter zavihanega ustja in vratu stekleničke; steklo; pr. u. 2,4 cm.

1881 SE 6013; kv. I44; obd. S443; inv. št. PMC R 24587
Del rahlo vboklega dna večje posode; steklo; vel. 7,1 × 7,3 cm.

1882 SE 6013; kv. I43; obd. 1912; inv. št. PMC R 28143
Italska sigilata; Consp. 39/43; skodelica ali krožnik; odlomek zapognjenega ustja in ostenja; F ITS Tardopadana; dl. 2,7 cm; št. odl. 1.

1883 SE 6013; kv. I43,44; obd. 2402c
Italska sigilata; Consp. 39/43; skodelica ali krožnik; odlomek zapognjenega ustja in ostenja, notranji žleb; F ITS Tardopadana; dl. 3,5 cm; št. odl. 1.

1884 SE 6013; kv. J43,44; obd. 2403; inv. št. PMC R 28593
Italska sigilata; krožnik; odlomek dna; F ITS Tardopadana; dl. 3,3 cm; št. odl. 1.

1885 SE 6013; kv. I43; obd. 1825a; inv. št. PMC R 28071
Italska keramika tankih sten; dvoročajna skodelica ali kozarec na visoki nogi; odlomek votlega dna in ostenja; F KTS 11 (Mgdb E); izredno trda, kovinski zven; b. svetlo siva; črn premaz; v. 2,2 cm; pr. d. 4 cm; št. odl. 1; analogija: Pl. 2/34.

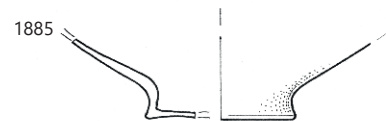
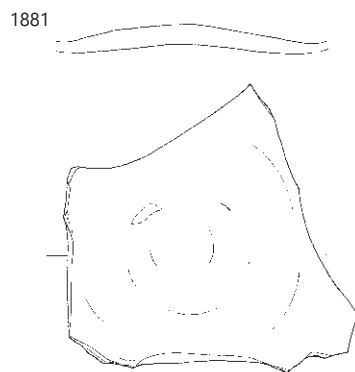
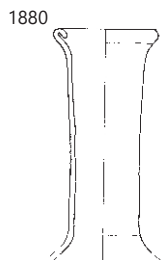
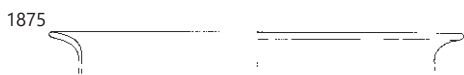
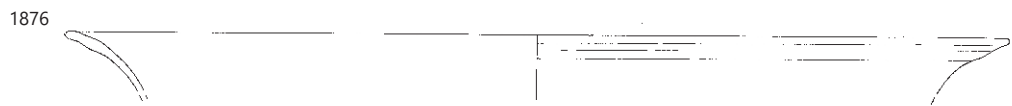
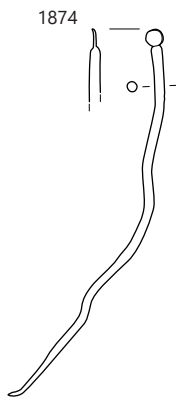
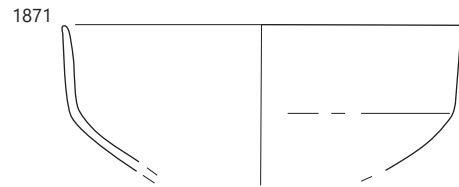
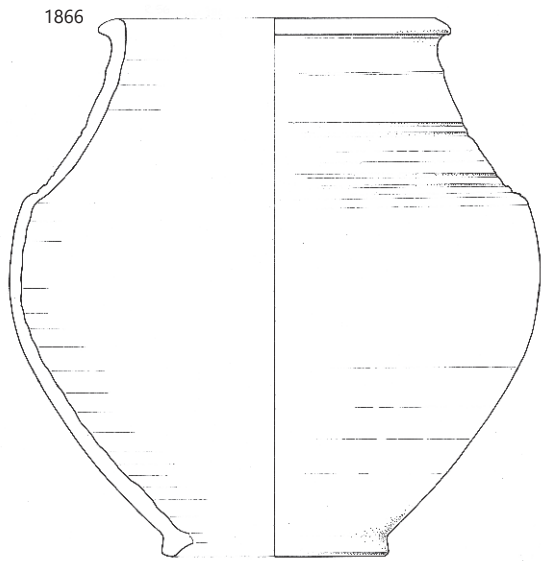

1866 SE 2863, 1868 SE 4002, 1871 SE 2432, 1874–1885 SE 6013; 1866 merilo 1: 3, ostalo merilo 1: 2.

1886 SE 6013; kv. I43; obd. 1825b; inv. št. PMC R 28072
Italska keramika tankih sten; Mgdb 104; cilindrična skodelica; odlomek profiliranega ustja, ostenja in dna; koleščkanje na zunanji površini; F KTS 11 (Mgdb E); izredno trda, kovinski zven; b. siva; zelo temno siv do črn rahlo sijoč premaz; v. 4 cm; pr. u. 8,1 cm; pr. d. 2,3 cm; št. odl. 21; analogija: Pl. 1/63.

1887 SE 6013; kv. I43; obd. 1911
Svetla namizna keramika; Ce II.1.7; polkrožna skleda; ohranjena skoraj v celoti; navznoter nagnjeno profilirano ustje, ovalno ostenje in rahlo prstanasto dno; na zunanji površini žlebovi in kanelure, pas koleščkanega okrasa; F N 1.1; b. rdečkasto rumena; pr. u. 17 cm; pr. d. 5,9 cm; št. odl. 24; 257 g.

1888 SE 6013; kv. I43,44; obd. 2402a; inv. št. PMC R 29550
Svetla namizna keramika; Ce VIII.14; pravokotna posodica; odlomek odebeljenega ustja, ravnega trupa in ravnega dna; F N 1.1; b. rdečkasto rumena, bp. roza; dl. 4 cm; š. 4 cm; v. 3,5 cm; št. odl. 1; analogija: tehnična keramika, morda za mešanje barv.

1889 SE 6013; kv. I43,44; obd. 2402b
Fina kuhinjska keramika; Ce V.1.4; čaša; odlomek kratkega izvihanega ustja in ovalnega trupa; F NK 1.2; b. temno rjava; bp. črna; v. 7,8 cm; pr. u. 8,4 cm; št. odl. 1.

1890 SE 6013; kv. I43; obd. 1913a; inv. št. PMC R 28144
Fina kuhinjska keramika; Ce I.1.1; lonec; odlomki zgornjega dela, navznoter nagnjenega ustja, kaneliranega ramena in ostenja; navpični nizi bunčic na zunanji površini; F NK 3.2; b. temno siva; pr. u. 8 cm; št. odl. 8.

1891 SE 6013; kv. I43; obd. 1828a; inv. št. PMC R 28075
Groba kuhinjska keramika; Ce I.2.1; lonec s stožčastim vratom; odlomek ostenja in narebrenega vratu; na zunanji površini trupa vodoravno glavničenje, čez navpični nizi vodoravnih odtisov šila in vrezani trikotniki zapolnjeni s poševnimi linijami; F GK 1.2; dokaj fina izvedba z drobnozrnatimi vključki, na notranji površini vidni potegi prstov; b. črna; bnp. in roba svetlo rjava; bzp. in roba od svetlo rjave do zelo temno sive; š. 21,5 cm; št. odl. 1.



1892 SE 6013; kv. I43; obd. 1828b; inv. št. PMC R 28076
Groba kuhinjska keramika; Ce I.2 ali I.4; lonec; spodnji del jajčastega trupa in ravnega dna; na ramenu vodoravno rahlo glavničenje, na spodnjem delu trupa rahlo navpično metličenje; F GK 1.2; na notranji površini vidni potegi prstov; b. črna; bp. rjava do zelo temno siva, lisasta; v. 12 cm; pr. d. 7 cm; št. odl. 1.



1893 SE 6013, 6014; kv. I43,44; obd. 2400a; inv. št. PMC R 28589
Groba kuhinjska keramika; Ce I.2.3; večji lonec s stožčastim vratom; odlomki ustja, vratu in ostenja; vodoravno metličenje čez vrezani poševni trikotniki z linijami in navpični nizi odtisov s šilom; F GK 1.2; b. črna; bp. z robovi svetlo rjava do sivorjava; pr. u. 14 cm; št. odl. 8.

1894 SE 6013; kv. I43; obd. 1913b; inv. št. PMC R 28145
Fina kuhinjska keramika; Ce II.4.2.1; trinožnik; odlomki dna in treh nog; F NK 3.2; b. rdeča; bp. zelo temno siva do črna; pr. d. 5,6 cm; št. odl. 11; 297 g.

1895 SE 6013; kv. J43,J44; PN 2896; obd. 1826; inv. št. PMC R 28073
Amfora Aquincum 78; odlomki vratu, trupa in ročajev (ovalnega preseka); F A jadranska; b. roza (5YR 7/4); bp. rdečkasto rumena, pr. vratu 5,4 cm; pr. 2,5 cm; št. odl. 13; 1351 g.

1896 SE 6014; kv. I43,44; obd. 2401; inv. št. PMC R 28592
Italska kuhinjska keramika; Goudineau 13–15, 28–30; pekač; odlomek enostavnega ustja in ostenja; F IKK1pr; dl. 2 cm; št. odl. 1.

1897 SE 6014; kv. I43,44; obd. 2400b; inv. št. PMC R 28590
Groba kuhinjska keramika; Ce I.4.2.2; lonec; odlomka ustja, posneto na notranji strani, in ostenja; vodoravno metličenje; lončarski znak V; rebro na vratu; F GK 1.2; b. temno siva; bp. z robovi rjavkasto siva; bp. temno rjava; pr. u. 17 cm; št. odl. 2.

1898 SE 6014; kv. I43,44; obd. 2400c; inv. št. PMC R 28591
Groba kuhinjska keramika; Ce I.4.2.2; lonec; odlomka ustja in ostenja; vodoravno metličenje; F GK 1.2; b. temno siva do črna; pr. u. 14 cm; št. odl. 1.

1899 SE 4469; kv. F41; obd. 2297; inv. št. PMC R 28483
Italska sigilata; krožnik; odlomek dna; F ITS Tardopadana; dl. 8,5 cm; št. odl. 1.

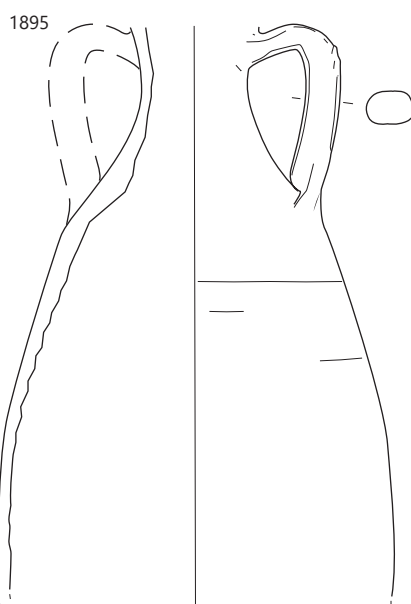
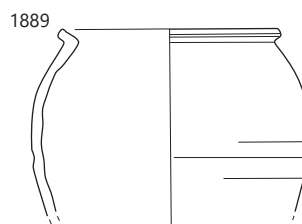
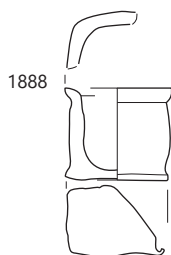
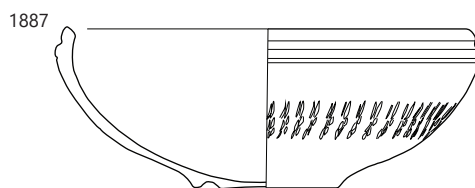
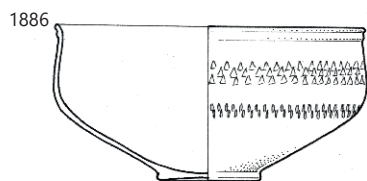

SE 6013; 1886 merilo 1 : 2, 1895 merilo 1 : 4, ostalo merilo 1 : 3.

Med parcelama S2 in S3

1900 SE 6090; kv. I44; PN 4038; inv. št. PMC N 7528
Novec; dupondij; Hadrianus (117–138).

1901 SE 6290; kv. I46; PN 4161
Novec; sestercij; M. Aurelius (161–180).

1902 SE 6290; kv. I46; PN 4196; obd. K-1490;
inv. št. PMC R 26462

Okrasna falera luničaste oblike z vrezanimi koncentrični krogi s piko v osrednjem delu; trn okroglega preseka na koncu zakovan; bron; dl. 2,9 cm; š. 2,4 cm; v. 0,5 cm; št. odl. 1.



1903 SE 6290; kv. I46; PN 4198; obd. K-1765; inv. št. PMC R 26612

Trakast predmet enakomerne širine in debeline; po sredini vsekana prekinjena vzdolžna linija; en konec zapognjen; bron; dl. 18 cm; š. 3 cm; db. 0,2 cm; št. odl. 1.

1904 SE 6464; kv. H48; PN 4220; obd. K-1777; inv. št. PMC R 26626

Polizdelek fibule; ohranjena noga z delom loka. bron; dl. 3,6 cm; š. 0,6 cm; v. 1,7 cm; št. odl. 1.



1905 SE 6464; kv. H47; PN 4223; obd. K-1821; inv. št. PMC R 27220

Polizdelek močno profilirane fibule; ohranjena noga z delom loka; bron; št. odl. 1.

1906 SE 6464; kv. H47; PN 4224; obd. K-1822; inv. št. PMC R 27221

Polizdelek močno profilirane fibule Almgren 68; ohranjena noga z delom loka; bron; št. odl. 1; analogija: Gugl 1995, 12.



1907 SE 6464; kv. G47; PN 4239; obd. K-1493; inv. št. PMC R 26465

Okov pravokotne oblike; iz tanke pločevine; prepognjen na sredini; z eno luknjo za pritrjanje in eno predrtino nepravilne oblike (poškodba); bron; dl. 2,2 cm; š. 1,7 cm; v. 0,7 cm; št. odl. 2.



1908 SE 6090; kv. I44; PN 4039; inv. št. PMC R 27365

Pravokotna ploščica z okroglo predrtino in vrezanim napisom; svinec; dl. 3,8 cm; š. 1,5 cm; db. 0,1 cm; št. odl. 1.



1909 SE 6290; kv. I45; PN 4164; inv. št. PMC R 27367

Pravokotna ploščica z okroglo predrtino in vrezanim napisom; svinec; dl. 3 cm; š. 2,5 cm; db. 0,1 cm; št. odl. 1.

1910 SE 6290; kv. H46; PN 4197; obd. K-1423; inv. št. PMC R 26760

Nož; odlomek rezila; železo; dl. 8,8 cm; š. 1,9 cm; db. 0,3 cm; št. odl. 1.

1911 SE 6464; kv. H47; PN 4222; obd. K-1294; inv. št. PMC R 26958

Žebelj; ploščata okrogla glavica; kvadraten presek trna; železo; dl. 5,2 cm; š. 1,4 cm; št. odl. 1.



1912 SE 6090; kv. I44; PN 4048; obd. K-1455; inv. št. PMC R 26227

Hiposandal; del ostenja s kavljem pravokotnega preseka; železo; dl. 6,9 cm; š. 7,2 cm; db. 0,5 cm; št. odl. 1.

1913 SE 6090; kv. J44; PN 4041

Zatič; železo; št. odl. 1.

1914 SE 6290; kv. H46; PN 6079; inv. št. PMC R 24733

Del ročaja posode–steklenice, profiliran; steklo; vel. 4,6 × 5 cm; št. odl. 4.

1915 SE 6290; kv. H46; PN 6079; inv. št. PMC R 24732b

Del dna posode z izvlečeno prstanasto nogo, v gubi vstavljena snov, ki irizira, enako št. 24712; steklo; pr. d. 4,1 cm; št. odl. 4.

1916 SE 6290; kv. H46; PN 6079; inv. št. PMC R 24732a

Del izvihanega in zataljenega ustja čaše, 2 kosa; steklo; pr. u. 10,2 cm; št. odl. 4.

1917 SE 6290; kv. I46 sever; obd. S186; inv. št. PMC R 24309

Del izvihanega ustja čaše, dekolirirano steklo; pr. u. 9, 8 cm.

1918 SE 6090; kv. H-K44; obd. 3329a

Italska sigilata; Consp. R13, dvoročajna skodelica Sarius; dvoročajna skodelica; odlomek ostenja z reliefnim rastlinskim okrasom; F ITS Sarius; dl. 4 cm; š. 2,3 cm; št. odl. 1.

1919 SE 6090; kv. H-K44; obd. 3329b

Italska sigilata; Consp. 43; skodelica; odlomek zavihanega ustja in ostenja; F ITS Tardopadana; pr. u. 10 cm; št. odl. 1.

1920 SE 6090; kv. I,J44; obd. 3328

Italska sigilata; Consp. 43; skodelica z navzdol zapognjenim izvihanim ustjem; odlomka ustja in ostenja; F ITS Tardopadana; b. svetlo rdeča; slabo ohranjen mat rdeč premaz; š. 5,1 cm; št. odl. 2.

1922 SE 6290; kv. –; obd. 4866

Italska sigilata; Consp. 39–45; skleda ali krožnik; odlomek ostenja in dela zapognjenega ustja; F ITS Tardopadana; š. 7 cm; št. odl. 1.

1923 SE 6290; kv. I,H45; obd. 4700

Italska sigilata; Tardopadana nedoločljivo; skodela; odlomka ostenja in prstanastega dna; F ITS Tardopadana; pr. d. 8 cm; št. odl. 2.

1924 SE 6290; kv. I,J46; obd. 3027b

Italska sigilata; Consp. 39/43; skodelica ali krožnik; odlomek ustja in ostenja; bršljanova vejica z listom v barbotinu; F ITS Tardopadana; dl. 2,8 cm; št. odl. 1.

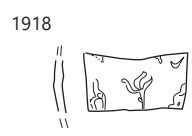
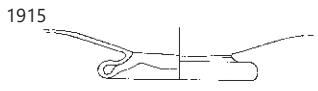
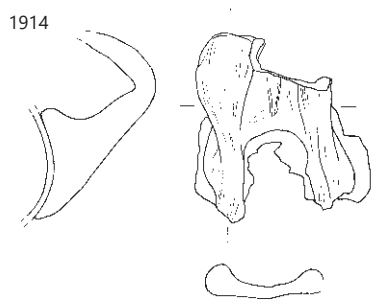
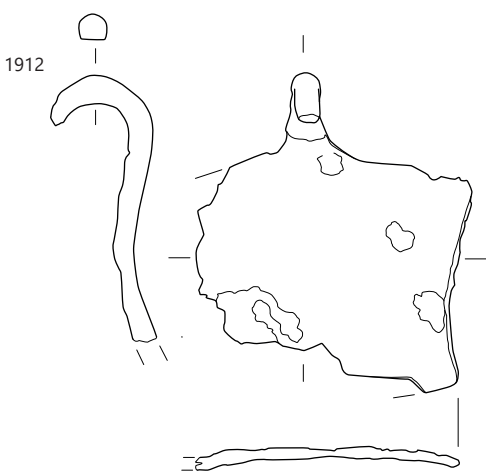
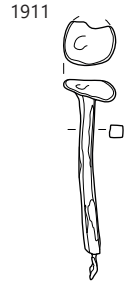
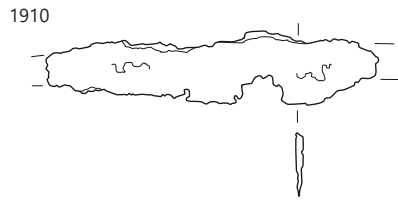
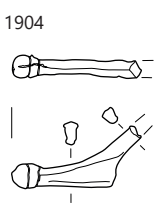
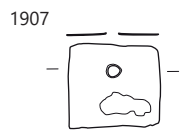
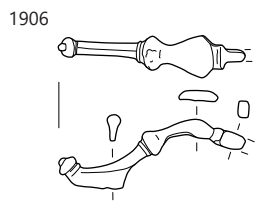
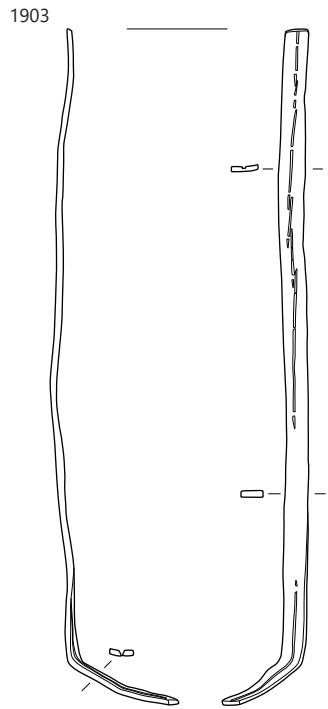
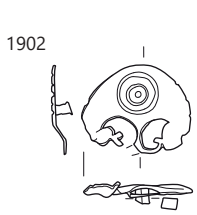

1902–1903 SE 6290, 1904–1907, 1911–1912 SE 6464, 1910 SE 6290, 1914–1918 SE 6090; merilo 1 : 2.

1925 SE 6290; kv. I,J46; obd. 3027a

Galska sigilata; Drag. 33; skodela; odlomek ostenja s prelomom in dnom, odlomljena prstanasta noga; F GTS; b. svetlo rdeča; rdeč bleščeč premaz; v. 4,7 cm; pr. 7,7 cm; št. odl. 1; 34 g.

1926 SE 6464; kv. G46,48; obd. 3436

Italska keramika tankih sten; Mgdb 132; skodelica; odlomek ostenja; F KTS 21 (Mgdb K/eggshell španska); b. bela; dl. 2,6 cm; š. 2,5 cm; št. odl. 1.

1927 SE 6464; kv. G46,48; obd. 3437

Italska sigilata; Consp. 43–45; skodelica; odlomki ostenja; F ITS Tardopadana; dl. 7 cm; št. odl. 3

1928 SE 6290; kv. H,J46,47; obd. 2947

Svetla namizna keramika; Ce VII.1.1; pokrov; enostavno ustje, stožčast trup in okrogel držaj; F N 1.1; b. rumenkasto rdeča do črna; v. 4,1 cm; pr. u. 12 cm; št. odl. 1.

1929 SE 6290; kv. H45; obd. 3422

Ce VIII.1.2; kadielnica; odlomek preoblikovanega ustja in ostenja z valovitim rebrom; F N 1.1; b. rdečkasto rumena; dl. 6,2 cm; v. 3,2 cm; št. odl. 1

1930 SE 6290; kv. H-J45; obd. 4098; inv. št. PMC R 27259

Svetla namizna keramika; Ce VIII.2; cedilo; odlomki izvihane ustja S profila in preluknjane ovalnega trupa; F N 1.1; gladka in neporozna površina; b. zamolklo oranžna; v. 6,6 cm; pr. u. 15,6 cm; št. odl. 1; 56 g; analogija: Krajšek 2015, 216, T. 37: 213.

1931 SE 6090; kv. H-K44; obd. 2728a; inv. št. PMC R 28849

Fina kuhinjska keramika; Ce IV.2.1; odlomek trakastega ročaja; F NK 1.2; b. črna, rob rjava, bp. črna; š. ročaja 3,8 cm; št. odl. 1.

1932 SE 6090; kv. H-K44; obd. 2928

Melnica; Dramont D2 (srednje italska proizvodnja); odlomek zapognjenega ustja in ostenja; notranji žleb na ustju; F M italska; b. svetlo rdeča; pr. u. 36 cm; št. odl. 1; 413 g.

1933 SE 6290; kv. H,I46; obd. 2941

Dramont D2 (srednje italska proizvodnja); odlomek ostenja; F M italska; dl. 9 cm; š. 8,6 cm; št. odl. 1; 97 g.

1934 SE 6572; kv. G,H44; obd. 4343

Melnica, Dramont D2 (lokalna proizvodnja); odlomek zapognjenega ustja in ostenja; notranji žleb na ustju; F N 1.1; b. roza; š. 4,6 cm; št. odl. 1

1935 SE 6090; kv. H-K44; obd. 2728c; inv. št. PMC R 28851

Fina kuhinjska keramika; Ce I.5; lonec; odlomek izvihane ustja in ostenja; žleba pod vratom; F NK 1.2; b. zelo temno siva, rob rjava, bp. zelo temno siva; pr. u. 15,3 cm; št. odl. 1.

1936 SE 6290; kv. H,J46,47; obd. 2948

Fina kuhinjska keramika; Ce V.3.1; lonec; odlomki ustja in ostenja; pas valovnice in spodaj pas koleščkanja; F N 4.1; b. bež; v. 4,3 cm; pr. u. 9 cm; št. odl. 1.

1937 SE 6464; kv. G46,48; obd. 3435

Fina kuhinjska keramika; Ce I.1.2; fin lonec; odlomki pokončnega ustja in ovalnega trupa; na ramenu 3 vodoravni žlebovi; na zunanji površini vodoravne linije koleščkanja (kvadratki); F NK 2.2; b. svetlo siva; bp. zelo temno siva; v. 15 cm; pr. u. 11,5 cm; št. odl. 6.

1938 SE 6090; kv. J,I44; obd. 2477; inv. št. PMC R 28656

Groba kuhinjska keramika; Ce II.4.1.2; trinožnik; odlomek S ustja in narebrenega ostenja; F NK 1.2; ali GK 1.2; b. zelo temno siva; pr. u. 22 cm; št. odl. 1.

1939 SE 6290; kv. H,I46; obd. 2940a; inv. št. PMC R 27218

Fina kuhinjska keramika; Ce II.4.2.1; trinožnik ali skleda; odlomek vodoravnega ustja in cilindričnega trupa; F NK 1.2; pr. u. 18,6 cm; št. odl. 1.

1940 SE 6290; kv. H,I46; obd. 2940b; inv. št. PMC R 27218

Fina kuhinjska keramika; Ce II.4.2.1; trinožnik ali skleda; odlomek vodoravnega ustja in cilindričnega trupa; F NK 1.2; pr. u. 23,4 cm; št. odl. 2.

1941 SE 6290; kv. H,J46,47; obd. 3049

Groba kuhinjska keramika; Ce II.4.2.1; trinožnik; odlomek vodoravnega ustja z dvema kanelurama in ostenja; F NK 1.2; b. blede sivo–bela; prežgano; pr. 16 cm; št. odl. 1.

1942 SE 6464; kv. G46,48; obd. 3438

Groba kuhinjska keramika; Ce II.4; trinožnik; odlomek dna, ostenja in noge; F NK 1.2; prežgano; b. črna; št. odl. 1.

1943 SE 6090; kv. H-K44; obd. 2728b; inv. št. PMC R 28850

Fina kuhinjska keramika; Ce VII.2.2; pokrov; trikotno, navzven zapognjeno ustje, nizek zvončast trup in votel okrogel gumb; F NK 1.2; b. črna; v. 4,6 cm; pr. u. 8,1 cm; št. odl. 1.

1944 SE 6090; kv. J,I44; obd. 2478; inv. št. PMC R 28657

Amfora Dr. 6B mala; odlomek ročaja male amfore ali vrča; ovalni presek; F A4; š. ročaja 2 cm; št. odl. 1; 83 g.

1945 SE 6290; kv. H-J45; obd. 4097

Amfora Haltern 70 ali Aquincum 78; amfora; odlomka lijakaste ustja; F A jadranska; pr. u. 10,6 cm; št. odl. 2.

1947 SE 6572; kv. G44; obd. 4978

Pokrovček za amforo PA5; izčrepinjska ploščica; izdelana iz ostenja amfore; F A istrska; b. svetlo rdeča; pr. 8,2 cm; št. odl. 1; 61 g.

1948 SE 6290; kv. H46; obd. 3051

imbeks s steklenim premazom na notranji površini; F Teg; močno prežgano; b. rdeča; dl. 11 cm; š. 9 cm; št. odl. 1.

1949 SE 6066; kv. J,K44; obd. 2722; inv. št. PMC R 27323

Svetla namizna keramika; Ce VIII.2; cedilo; odlomki ovalnega preluknjane recipienta; F N 1.1; gladka in neporozna površina; b. oranžnordeča; v. 4,5 cm; št. odl. 1; analogija: Krajšek 2015, 216, T. 37: 215.

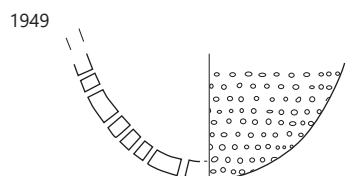
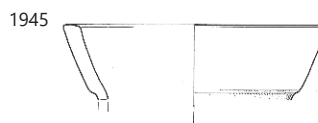
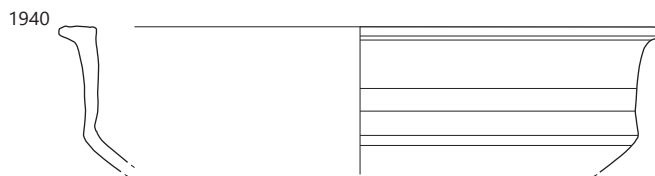
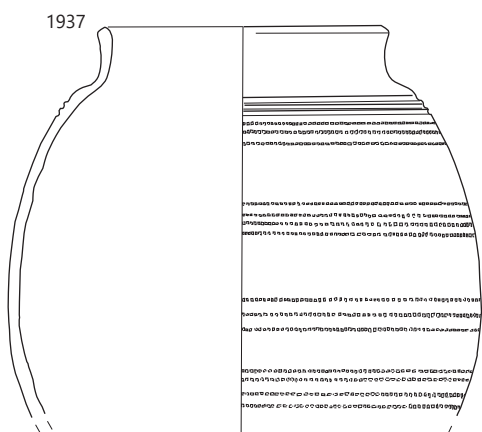
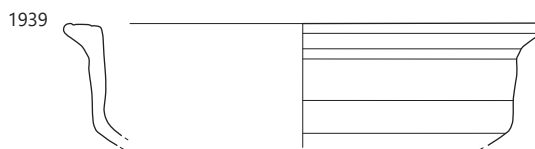
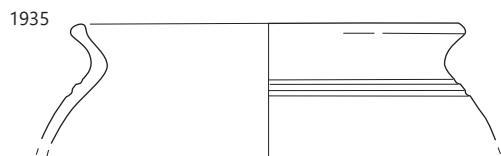
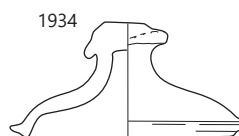
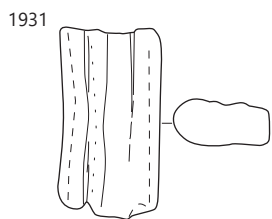
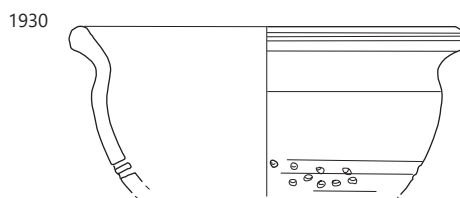
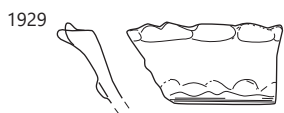
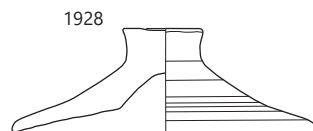
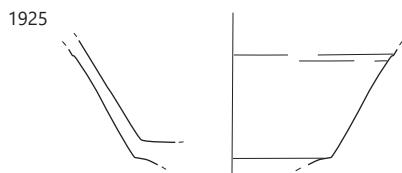

∴ 1925, 1928–1931, 1934, 1935, 1937, 1939, 1940, 1945 SE 6090, 1937 SE 6464; 1925 merilo 1 : 2, ostalo merilo 1 : 3.

1950a SE 6066; kv. J,K44; obd. 2723a; inv. št. PMC R 28843
Groba kuhinjska keramika; Ce I.4.1.2; lonec; odlomki ustja in ostenja, vodoravno glavničenje; F GK 1.2; b. zelo temno rjava; pr. u. 15,6 cm; št. odl. 1.

1950b SE 6066; kv. J,K44; obd. 2723b; inv. št. PMC R 28844
Groba kuhinjska keramika; Ce I.4.2.3; lonec; odlomki ustja in ostenja, vodoravno glavničenje in pasovi navpičnega; F GK 1.2; b. črna, bp. rjava do črna; pr. u. 26 cm; št. odl. 3; datacija: poznorimski čas.

1950c SE 6066; kv. J,K44; obd. 2723c; inv. št. PMC R 28845
Groba kuhinjska keramika; Ce I.4.4; lonec; odlomki ustja in ostenja, vodoravno glavničenje; F GK 1.2; b. črna, bzp. svetlo rjava; pr. u. 30 cm; št. odl. 1.

1951 SE 6068; kv. J45; PN 4115; obd. K-1538;
inv. št. PMC R 26526

Okov; odlomek asimetrično prevrtane ploščice iz bron z veliko vsebnostjo svinca. Predrtina je ovalna in na vrhu stanjšana od uporabe; bron; dl. 2,5 cm; š. 2,3 cm; db. 0,3 cm; št. odl. 1.



1952 SE 6068; kv. J-K45; obd. S350; inv. št. PMC R 24494
Del gosto narebrenega ročaja steklenice, pritrjen na rame posode; steklo; vel. 5 × 3,8 cm.

1953 SE 6068; kv. J,K44; obd. 2956

Fina kuhinjska keramika; Ce I.5; lonec; odlomka ustja in ostenja; F NK 2.2; b. temno siva v jedru; siva na robovih; bp. temno siva; pr. u. 18 cm; št. odl. 2.

1954 SE 6073; kv. J,K44,45; obd. 2960

Italska sigilata; Consp. 39–45; skodelica ali krožnik; odlomek ostenja in prstanastega dna; F ITS Tardopadana; pr. d. 5,3 cm; št. odl. 1; 38 g.

1955 SE 6073; kv. J,K44,45; obd. 2957

Temna keramika s premazom; Ce II.2.2.2 (PTS Drag. 35 sim./Ve B1/F1 globoka skleda); skleda; odlomek vodoravnega ustja in polkrožnega ostenja; pas peresnega okrasa na ustju; F N 2.2; b. roza; bp. zelo temno siva; črn premaz v notranjosti in vrhu ustja; pr. u. 17,9 cm; št. odl. 1; 34 g.

1956 SE 6290; kv. –; obd. 3999

Amfora Dr. 6B; odlomek ročaja; F A4; dl. 10 cm; št. odl. 1; 95 g.

1956 SE 6073; kv. J,K44,45; obd. 2961

Groba kuhinjska keramika; Ce II.4.1.2; trinožnik; odlomek kratkega zapognjenega ustja in ostenja S profila; rahlo kaneliran zgornji del trupa; vodoravno glavničen spodnji del trupa s kratkimi navpičnimi potegi, ki dajo vtis puščic ali kvadratkov; F GK 1.2; b. črna; bzp. rjava; bnp. temno rjava; v. 7 cm; pr. u. 20 cm; št. odl. 1.

1957 SE 6073; kv. J,K44,45; obd. 2959

Fina kuhinjska keramika; Ce I.1.1; lonec; odlomek pokončnega ustja in ostenja; na ramenu žlebovi in navpični nizi apliciranih bunčic; F NK 1.2; v. 5,5 cm; pr. u. 10,7 cm; št. odl. 1.

1958 SE 6073; kv. J,K44,45; obd. 2958

Amfora ali vrč; odlomek ročaja ovalnega preseka; F N 1.1; b. rdeča; š. ročaja 2,8 cm; št. odl. 1.

1959 SE 6282; kv. H,J45,46; obd. 2885

Italska keramika tankih sten; Mgdb 86; skodelica; odlomek ustja in ostenja; koleščkan okras; F KTS 9 (Mgdb D); b. zelo temno siva; dl. 3 cm; v. 2,2 cm; št. odl. 1.

1960 SE 6282; kv. I,J; obd. 3

Svetla keramika s premazom; Ce II.2.3.1 (PTS Drag. 40); polkrožna skleda; odlomek obročastega ustja in ostenja; pasovi koleščkanja in nežno rebro na zunanji površini; F N 2.1; prežgano; b. oranžna; na notranji površini oranžno reč svetleč premaz, na zunanji površini rjavkast premaz (prežgan); OHU 20 %; št. odl. 1; analogija: varianta z rahlo odebeljenim ustjem.

1961 SE 6282; kv. H,J45,46; obd. 2884

Ce II.6.1; melnica; odlomek ustja z ovratnikom in notranjim rebrom, polkrožnega trupa; F N 1.1a; kamenčki na notranji površini; b. oker, siva v jedru; v. 7 cm; pr. u. 32 cm; št. odl. 1; 338 g.

1962a SE 6282; kv. H,J45,46; obd. 2887a

Groba kuhinjska keramika; Ce I.4.6; lonec; odlomka izvihanega ustja z odrezanim robom in ostenja, rebro pod vratom in navpično široko glavničenje; F GK 1.4; b. robovi rdečkasto rjava, v jedru črna, bzp. rjava, bnp. temno rjava; pr. u. 14,4 cm; št. odl. 2; analogija: varianta; datacija: pozni rimski čas.

1962b SE 6282; kv. H,J45,46; obd. 2887b

Fina kuhinjska keramika; Ce II.4.2.1; večji trinožnik; odlomek zapognjenega ustja in ostenja; F NK 1.2; zelo groba izvedba; b. temno siva, bp. temno rjava; pr. 24 cm; pr. u. 22 cm; št. odl. 1; analogija: varianta.

1963 SE 6282; kv. H,J45,46; obd. 2886

Groba kuhinjska keramika; Ce II.4.1.2; trinožnik s S profilom; odlomka izvihanega ustja, lečastega trupa in dveh nog; F GK 1.2; b. črna; bp. rjava do črna; v. 7 cm; pr. u. 21 cm; pr. d. 9 cm; št. odl. 2.

1964 SE 6282; kv. J46–47; PN 4143

Obdelan kamen, na sredini je pravokotna udrtina (š. 4,5 cm; v. 1,5 cm na eni strani ter na drugi pa 0,5 cm); morda usnjarsko orodje; dl. 20 cm; š. 15 cm; št. odl. 1.

1965 SE 6185; kv. H45; PN 4212; obd. K-1776; inv. št. PMC R 26625

Odlomek igle in del peresovine fibule; bron; dl. 5,7 cm; š. 1 cm; v. 0,8 cm; št. odl. 1.



1966 SE 6185; kv. I,H45; obd. 3998

Lokalna keramika tankih sten; Ce V.1.4; ovalen lonček ali čaša; odlomek izvihanega ustja in ovalnega trupa; F N 1.1; b. rdečkasto rumena; v. 5,6 cm; pr. u. 9 cm; št. odl. 1.

1967 SE 6185; kv. I,H45; obd. 4133; inv. št. PMC R 29536

Svetla keramika s premazom; Ce II.2.7; skleda; s trakastim robom uvihanega ustja; ovalnim trupom in prstanastim dnom; peresni okras na notranji površini dna in na spodnjem delu zunanje površine; F N 2.1; b. rumenkasto rdeča; slabo ohranjen svetlo rdeč mat premaz na obeh p; v. 6,5 cm; pr. u. 14,7 cm; pr. d. 7,5 cm; št. odl. 4.

1968 SE 6179; kv. I45; obd. S255; inv. št. PMC R 24399

Del gosto narebrenega ročaja steklenice; steklo; vel. 5,4 × 3,1 cm.

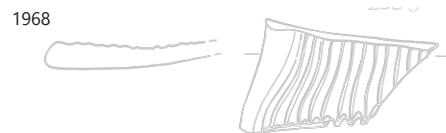
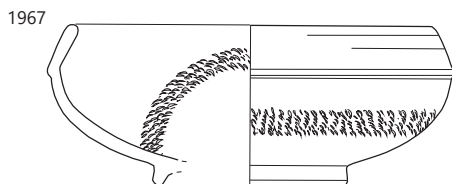
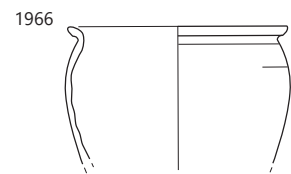
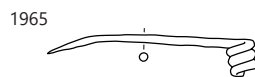
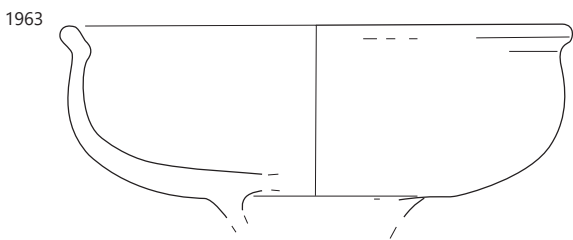
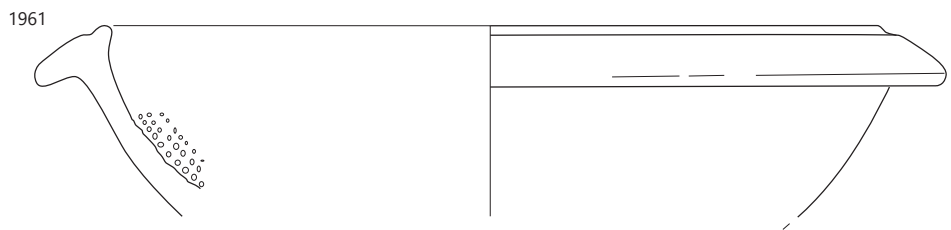
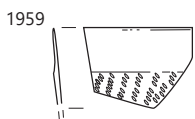
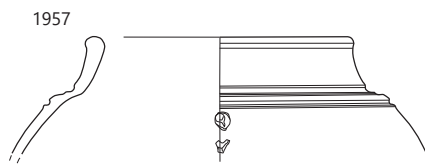
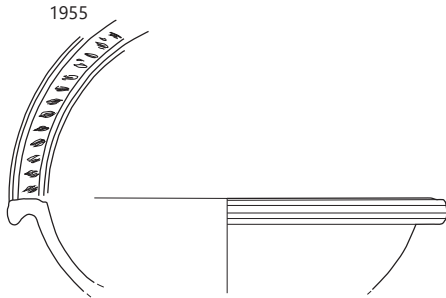
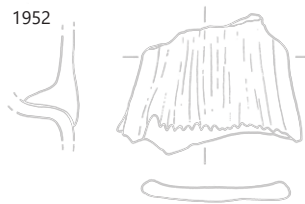
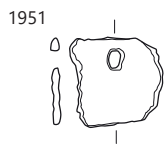

1949 SE 6066, 1951, 1952 SE 6068, 1955, 1957 SE 6073, 1959, 1961, 1963 SE 6282, 1965, 1966–1968 SE 6185; 1951, 1952, 1965, 1968 merilo 1 : 2, merilo 1 : 3.

1969 SE 6179; kv. I45; obd. 3996

Pečatna oljenka Loeschcke Xa; odlomek noska z odprtim kanalom; F O2 (Modena); b. temno rdeča; dl. 4,6 cm; š. 2,8 cm; št. odl. 1.

1970 SE 6179; kv. I45; obd. 3995

Keramika s premazom; ČG; čaša gubanka; odlomki ostenja; F RČ 2; b. siva; bzp. in rob oranžna; črn sijoč premaz s kovinskim leskom; na notranji površini mavričen siv kovinski premaz; v. 8 cm; št. odl. 3.

1971 SE 6460; kv. I46; obd. 4478

Italaska sigilata; Consp. 20,4; krožnik; odlomek ustja in ostenja; aplikla palmovega lista in gledališke maske z dolgimi lasmi; F ITS Tardopadana; v. 2,2 cm; pr. u. 18 cm; št. odl. 2.

1972 SE 6460; kv. I46; obd. 3433

Svetla keramika s premazom; vrč ali lonec, odlomek ostenja s pramenastim okrasom na zunanji površini; F N 2.1; b. bež; dl. 11 cm; š. 6 cm; št. odl. 1.

1973 SE 6460; kv. I46; obd. 3566

Svetla namizna keramika; vrč ali amfora; odlomek ostenja in ročaja okroglega preseka; F N 1.1; rahlo prežgano; b. rdečkasto rumena; pr. u. 13,4 cm; š. ročaja 2,9 cm; št. odl. 1.

1974 SE 6460; kv. I46; obd. 3434

Groba kuhinjska keramika; Ce II.4; trinožnik; odlomek ostenja, dna in noge; F GK 1.4; b. črna; bp. svetlo rdeča; dl. 14,7 cm; š. 10,6 cm; št. odl. 2; 258 g.

1975 SE 6456; kv. G47; PN 4211; inv. št. PMC N 7522

Novec; as; Hadrianus (125–128).

1976 SE 6456; kv. H47–48; obd. S196; inv. št. PMC R 24319

Podolgovata jagoda iz zelenega stekla; vel. 0,4 × 1,1 cm, pr. odprtine 0,2 cm.

1977 SE 6465; kv. H49; obd. 3424

Reliefna oljenka Loeschcke I–VIII; odlomek diska, ramena, dna in ostenja; žig X v reliefu na zunanji površini dna; rame IIIa; F O1; b. roza; rdeč premaz; dl. 6 cm; š. 4,1 cm; št. odl. 1.

1978 SE 6465; kv. H49; obd. 3425

Amfora Haltern 70 ali Aquincum 78; odlomek lijakastega ustja; prežgano; trda; v. 3 cm; pr. u. 11,5 cm; št. odl. 1.

1979 SE 2851; kv. J44; obd. 997a; inv. št. PMC R 29362

Italaska sigilata; Consp. 41; krožnik; odlomek izvihanega ustja z dvignjenim robom; F ITS Tardopadana; b. rdeča; rdeč; š. 3,6 cm; št. odl. 1.

1980 SE 2851; kv. J44; obd. 1137a; inv. št. PMC R 27514

Italaska sigilata; Consp. 39/43; skodelica ali krožnik; odlomek zapognjenega ustja; F ITS Tardopadana E; dl. 4 cm; št. odl. 1.

1981 SE 2851; kv. J44; obd. 997b; inv. št. PMC R 29363

Galska sigilata; skleda ali krožnik; manjši odlomek ostenja; F GTS; b. rdeča; rdeč sijoč; š. 2,4 cm; št. odl. 2.

1982 SE 2851; kv. J44; obd. 938; inv. št. PMC R 29317

Italaska keramika tankih sten; skodelica; odlomek ostenja; koleščkanje na ramenu; F KTS 11 (Mgdb E); b. siva; črn premaz; š. 2,8 cm; št. odl. 1.

1983 SE 2851; kv. J44; obd. 995

Italaska keramika tankih sten; skodelica; odlomek uvihanega ustja in trebušastega ostenja; ločne linije, bunkice in grozdast okras; F KTS 11 (Mgdb E); b. siva; temno siv do črn premaz; v. 3,2 cm; pr. u. 7,4 cm; št. odl. 1; analogija: okras Pl. 1/31–34.

1984 SE 2851; kv. J44; obd. 996; inv. št. PMC R 29361

Italaska keramika tankih sten; Mgdb 95; kozarec; odlomki ostenja z mrežastim okrasom; F KTS 11 (Mgdb E); b. siva; temno siv do črn premaz; dl. 11,8 cm; v. 5 cm; št. odl. 3.

1985 SE 2851; kv. J44; obd. 1137b; inv. št. PMC R 27515

Svetla namizna keramika; Ce VIII.2; cedilo; odlomki preluknjane trupa; F N 1.1; b. oranžna; dl. 3 cm; št. odl. 1.

Parcela S3

1986 SE 6839; kv. I49; PN 4265; obd. K-1669; inv. št. PMC R 26635

Ločna pasna spona ovalnega preseka s sploščenima koncema in okroglima predrtinama; zraven še odlomljeni deli osi in trna; bron; dl. 2,3 cm; š. 1,7 cm; v. 0,5 cm; št. odl. 4.

1987 SE 6839; kv. I46; PN 4268

Ovalna pločevinasta ploščica; bron; dl. 2,9 cm; v. 2,4 cm; db. 0,5 cm; št. odl. 1.

1988 SE 6954; kv. I50; PN 4280; obd. K-1840; inv. št. PMC R 26966

Polizdelek močno profilirane fibule Almgren 67/68; bron; dl. 7,8 cm; š. 1,6 cm; v. 2,2 cm; št. odl. 1; analogija: Gugl 1995, 11–12.



1989 SE 6954; kv. I,J50; obd.

4345

Italaska sigilata; Consp. 34; skodelica z rebrom; aplikla gledališke maske z dolgimi lasmi; F ITS Aretina A; b. svetlo rdeča; rdeč sijoč premaz; v. 3,1 cm; pr. u. 11 cm; pr. d. 5 cm; št. odl. 3.



1990 SE 6954; kv. I50; PN 4273;

obd. 2792; inv. št. PMC R 29615

Italaska sigilata; Consp. B 3.19; skodelica; odlomki prstanastega dna in ostenja; na notranji površini dna žig L. RAS. GER (OCK 1620,3); okvir ippd (tip 602, vel. 2 × 0,45 cm); F ITS Etrurija; pr. d. 4,6 cm; št. odl. 1; žig: L. RAS() GER() (OCK 1620); datacija: OCK: 30–70.



1991 SE 6970; kv. I49; obd. 4645; inv. št. PMC R 29720

Pokrovček za amforo PA5; ploščica iz ostenja amfore; F A istrska; b. svetlo oranžna; dl. 9,5 cm; š. 9 cm; db. 1,3 cm; št. odl. 1.

1992 SE 6851; kv. J,K50; obd. 4242

Italaska sigilata; Consp. R13, dvoročajna skodelica Sarius; odlomek trakastega ročajčka z dvema rebroma (ob straneh); F ITS Sarius; š. ročaja 2,2 cm; št. odl. 1.

1993 SE 6851; kv. K,J50; obd. 4138

Italaska kuhinjska keramika; Goudineau 18/Di Giovanni 2412; pokrov; odlomka ustja in ostenja; F IKK1b; b. rjavkasto rdeča; š. 8,5 cm; št. odl. 2.

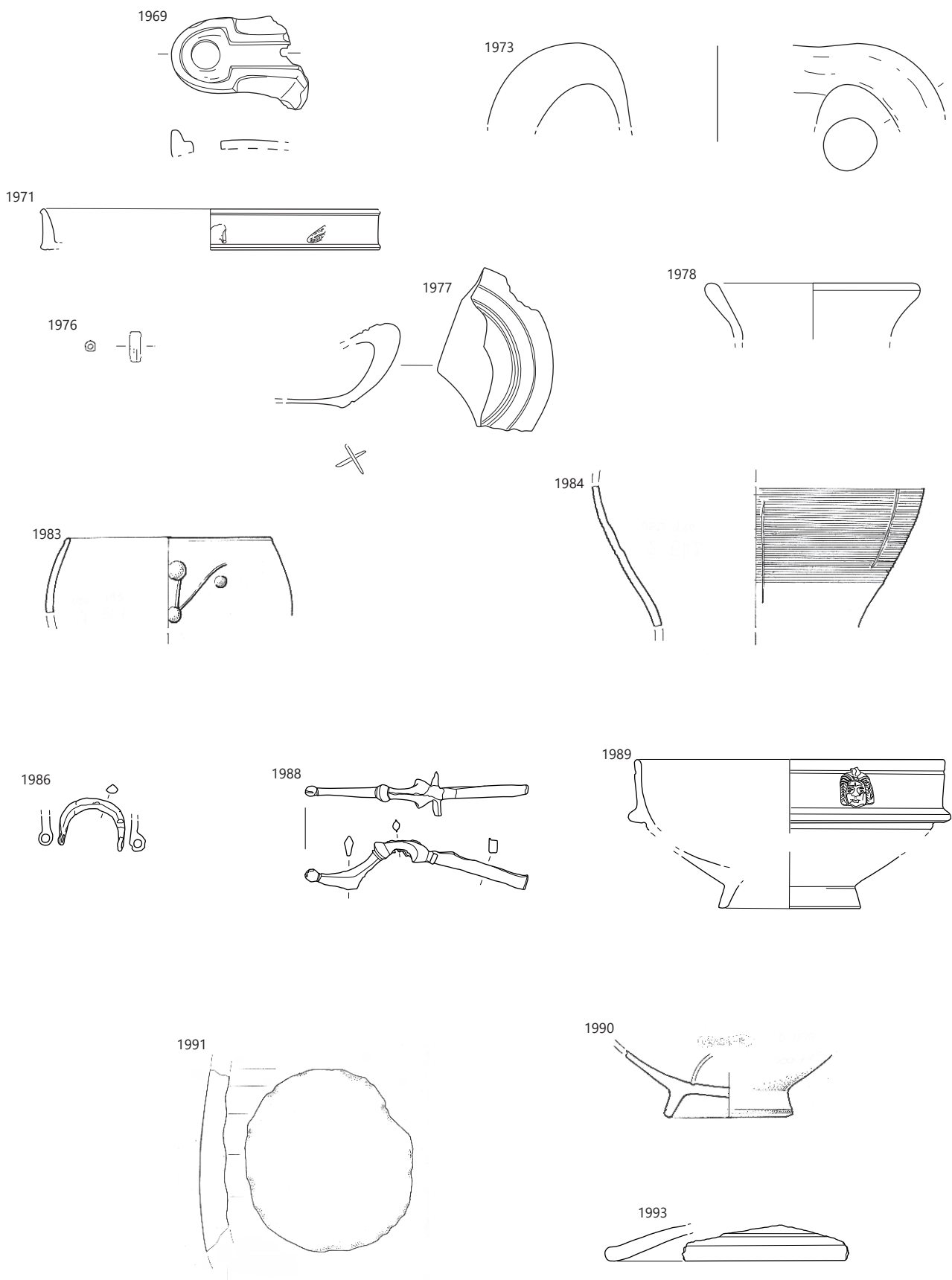

1969 SE 6179, 1971, 1973 SE 6460, 1976 SE 6456, 1977, 1978 SE 6465, 1983, 1984 SE 2851, 1986 SE 6839, 1988–1990 SE 6954, 1991 SE 6970, 1993 SE 6851; 1971, 1991, 1993 merilo 1 : 3, ostalo merilo 1 : 2.

1994 SE 6851; kv. JK50; obd. 4241

Italska kuhinjska keramika; Goudineau 18/Di Giovanni 2412; pokrov; odlomek ustja in ploskega ostenja; F IKK1b; b. rdečkasto rjava; pr. u. 29,2 cm; št. odl. 2.

1995 SE 6427; kv. J48; PN 4227; obd. K-1778; inv. št. PMC R 26627

Ploščat obroček pravokotnega preseka; bron; db. 0,3 cm; pr. 2,1 cm; št. odl. 1.

1996 SE 6427; kv. J48; PN 4272; obd. K-1839; inv. št. PMC R 26965

Palmetasta pasna spna s punciranim okrasom; bron; dl. 5,8 cm; š. 1,9 cm; v. 1,1 cm; št. odl. 1; analogija: Deimel 1987, T. 71: 2, 3.



1998 SE 6574; kv. I47; PN 4235; obd. K-1600; inv. št. PMC R 26350

Odlomek dvogumbaste fibule Almgren 236; ohranjen del loka z dvema diskoma in predrto nogo z gumbom na zaključku; bron; dl. 9 cm; š. 1,3 cm; v. 3,6 cm; št. odl. 1.

1999 SE 6294; kv. G-H47; PN 4175; obd. K-1358; inv. št. PMC R 26840

Votel ročaj; polkrožno zaviti; votel; okroglega preseka; poškodovan na koncih; bron; dl. 5,6 cm; š. 1,2 cm; v. 2,5 cm; št. odl. 1.

2000 SE 6792; kv. H51; obd. 4850; inv. št. PMC R 27304

Svetla namizna keramika; Ce I.8.1; pokalna posoda; uvihano odebeljeno ustje, narebren trup ovalne oblike z zoženim spodnjim delom; sekundarno prežgani v odpadu delavnice 1; F N 1.1; gladka (zglajena) površina; b. blede oranžna, bnp. zamolklo rjave; v. 10,6 cm; pr. u. 9,4 cm; pr. d. 7,6 cm; št. odl. 12; analogija: Krajšek 2015, 199, T. 14: 71.

2001 SE 6377; kv. H50; obd. 4552

Italska kuhinjska keramika; Goudineau 13-15, 28-30; pekač; odlomek ravnega dna; F IKK1pr; b. rjavkasto rdeča; slabo ohranjen mat rdeč premaz na notranji površini; š. 3,4 cm; št. odl. 1.

2002 SE 8004; kv. H49; PN 4293; obd. K-1824; inv. št. PMC R 27223

Stožčast zvonček; ušesce za pritrditev sploščeno, rombične oblike, kvadratnega preseka, na spodnjem delu izrastki; bron; št. odl. 1.



2003 SE 8004; kv. I50; PN 4296; inv. št. PMC R 26529

Močno profilirana fibula Almgren 68; z enim diskom na loku in gumbom na koncu; noga z dvema predrtinama; bron; dl. 4,3 cm; š. 1,7 cm; v. 2,3 cm; št. odl. 1.

2004 SE 8004; kv. I50; PN 4294

Prečka; bron; št. odl. 1.



2005 SE 8004; kv. J50; obd. S304; inv. št. PMC R 24448

Del dna kvadratne steklenice Isings 50/Lazar 6.3.1., odtis koncentričnih krogov; steklo; vel. 2,3 × 4,9 cm; datacija: druga pol. 1.-2. stoletje.

2006 SE 8004; kv. I50; obd. 4881

Pečatna oljenka Loeschcke IX ali Xa; pečatna oljenka; odlomek ramena in diska; F O2 (Modena); b. oranžna; dl. 4,2 cm; št. odl. 1.

2007 SE 8004; kv. I50,51; obd. 3617

Italska sigilata; Consp. 39; krožnik; odlomka izvihanega ustja in polkrožnega ostenja, sledi barbotina; F ITS Tardopadana; dl. 3,8 cm; št. odl. 2.

2008 SE 8004; kv. I50,51; obd. 4879

Italska sigilata; Consp. 43; skodela; odlomki zapognjenega ustja in ostenja, vodna lilija v barbotinu na ustju; F ITS Tardopadana; pr. u. 20 cm; št. odl. 3.

2009 SE 8004; kv. I56; obd. 4882; inv. št. PMC R 29620

Italska sigilata; Consp. B 3.19; odlomek prstanastega dna in ostenja polkrožne skodelice; z žigom na notranji površini dna, delno ohranjen, ...VC (C. T. SVC; OCK 2028.3-2), okvir ippd (tip 603, ohr. d. 2,2 cm, š. 0,5 cm); F ITS Tardopadana; pr. d. 5 cm; št. odl. 1; analogija: verjetno Consp. 34 (morda 33, 36); žig: C. T() SVC() (OCK 2028); datacija: žig: OCK 30-80, oblika: do 150.



2010 SE 8004; kv. I,H50; obd. 3775

Italska sigilata; Consp. 43; skodelica; odlomki izvihanega ustja in ostenja; grozd iz bunčic in vejica v barbotinu; F ITS Tardopadana; pr. 17 cm; pr. u. 14 cm; št. odl. 4.

2011 SE 8004; kv. I,H50; obd. 3771

Italska sigilata; Consp. 39-41; krožnik; odlomek prstanastega dna in ostenja; F ITS Tardopadana; pr. d. 10 cm; št. odl. 1

2012 SE 8004; kv. I50; obd. 4829a

Italska sigilata; krožnik; odlomek dna; F ITS Padana/Tardopadana; dl. 4,3 cm; št. odl. 1.

2013 SE 8004; kv. I50; obd. 4829b

Lokalna keramika tankih sten; Ce VI.1.3 (Mayet XXX); skodelica; odlomka profiliranega ustja in rahlo bikoničnega ostenja; F N 3.2b; b. siva; bp. temno siva; pr. u. 11 cm; št. odl. 1.

2014 SE 8004; kv. I49,50; obd. 3848

Lokalna keramika tankih sten; Ce VI.1.4; jajčasta čaša; odlomek enostavno izvihanega ustja in ostenja; 2 posodi, pr. ustja 7,6 cm in 7,2 cm; F N 1.1; b. rdečkasto rumena; št. odl. 2.

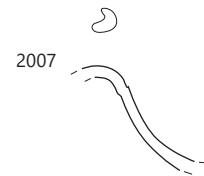
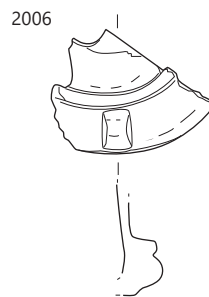
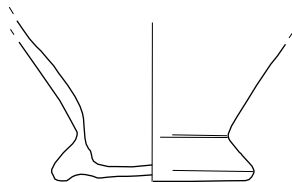
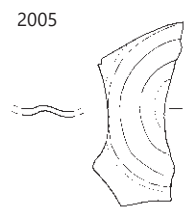
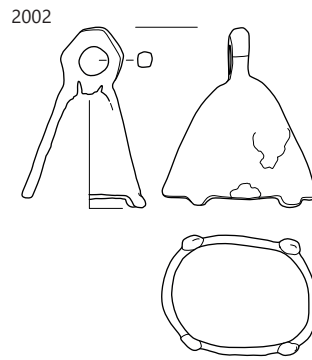
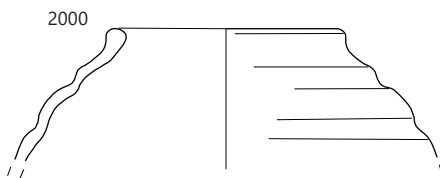
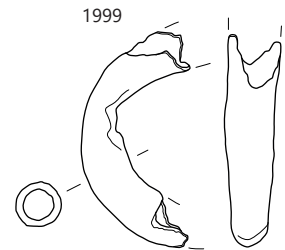
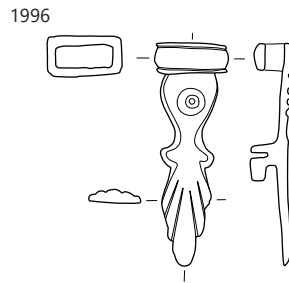
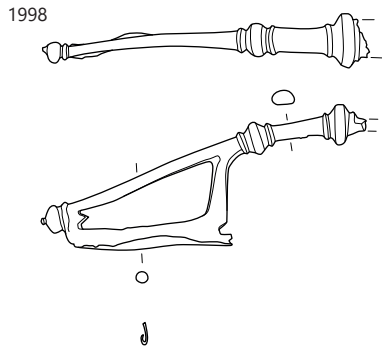
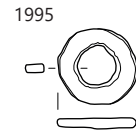

1994 SE 6851, 1995, 1996 SE 6427, 1998 SE 6874, 1999 SE 6294, 2000 SE 6792, 2002–2009 SE 8004; 1994, 2000 merilo 1 : 3, ostalo merilo 1 : 2.

2015 SE 8004; kv. I56; obd. 4883

Svetla keramika s premazom; Ce I.14; fini lonec s premazom; odlomka profiliranega ustja in ostenja, zunanja površina nežno kanelirana; F N 2.1; b. rdečkasto rumena; mat rdeč premaz le na zunanji površini; pr. u. 8 cm; št. odl. 2; analogija: Ptuj tip LF2–3, Istenič 1999, 132–133; Emona Plesničar Gec 1977, T. 5/13, 14, 17.

2016 SE 8004; kv. I50; obd. 4880; inv. št. PMC R 27295

Svetla namizna keramika; Ce IV.1.2; dvoročajni lonec; ljjakasto ustje, ovalen vrečasto oblikovan trup s kaneluro, dva trakasta ročaja; F N 1.1; gladka površina; b. oranžnordeča; v. 12 cm; pr. u. 11 cm; š. ročaja 3,1 cm; št. odl. 2; analogija: Krajšek 2015, 209, T. 28: 152.

2017 SE 8004; kv. I50; obd. 4830

Ce VIII.1.2; kadielnica; odlomljena noga; ustje in ostenje okrašeno s tremi preoblikovanimi plastičnimi rebri; notranjost ožgana; F N 1.1; b. rdečkasto rumena; v. 8 cm; pr. u. 22 cm; št. odl. 3; 168 g; analogija: VIII.1.2

2018 SE 8004; kv. I,H50; obd. 3773; inv. št. PMC R 29770

Svetla namizna keramika; Ce IV.1.2; lonec; odlomek s trikotnim ustjem, vrečastim trupom in dvema trakastima ročajema; dva žlebova na trupu; F N 1.1; b. roza; v. 14 cm; pr. u. 11,4 cm; š. ročaja 3,1 cm; št. odl. 1; analogija: varianta ustja.

2019 SE 8004; kv. I,H50; obd. 3774

Italska kuhinjska keramika; Goudineau 18/Di Giovanni 2412; pokrov; odlomek ustja in ostenja; F IKK1b; b. temno rjava; š. 7,2 cm; št. odl. 1.

2020 SE 8004; kv. I50,51; obd. 4878

Italska kuhinjska keramika; Goudineau 18/Di Giovanni 2412; pokrov; odlomka ostenja; F IKK1b; b. rdečkasto rjava; š. 7,2 cm; št. odl. 2; 62 g.

2021 SE 8004; kv. I50; obd. 4043a

Groba kuhinjska keramika; Ce I.4.2.2; lonec; odlomek ustja z notranjo kaneluro in ostenja; vodoravno metličenje na zunanji površini; lončarski znak V na ramenu; F GK 1.2; b. črna; bp. zelo temno rjava; v. 6,7 cm; pr. u. 14,3 cm; št. odl. 1.

2022 SE 8004; kv. I56; obd. 4884

Groba kuhinjska keramika; Ce I.4.2.2; trebušast lonec; odlomek ustja, ostenja in dna lonca; ustje posneto na notranji strani; vodoravno glavničenje na zunanji površini, na ramenu lončarski znak II; F GK 3.2; GK; b. črna, zunanja in notranja površina lisasto rjavočrni; pr. u. 20 cm; št. odl. 1.

2023 SE 8004; kv. I50; obd. 4043b

Groba kuhinjska keramika; Ce I.4; lonec; odlomek ostenja; vodoravno metličenje na zunanji površini; lončarski znak IV na ramenu; F GK 1.2; b. črna; š. 6,3 cm; v. 5 cm; št. odl. 1.

2024 SE 8004; kv. I,H50; obd. 3772

Groba kuhinjska keramika; Ce VII.3.1; pokrov; odlomka kljukastega ustja in ostenja; na zunanji površini nad ustjem pas vodoravnih žlebov, nato pas navpičnih potegov gostega glavničenja in nato vodoravne kanelure do držaja; na zunanji površini ustja lončarski znak \; F GK 1.1; b. črna; bp. rjava; dl. 12 cm; v. 4 cm; pr. u. 24 cm; št. odl. 1.

2025 SE 8004; kv. I50; obd. 4828

Amfora z ravnim dnom (Emiglia–Romagna); odlomka prstanastega dna in ostenja; F A Emiglia–Romagna; b. zelo bledo rjava; pr. d. 11,3 cm; št. odl. 2; 247 g; analogija: Maioli, Stoppi-
oni 1986, 575, fig. 5; tip Forlimpopoli ali Sant'Archangelo.

2026 SE 8009; kv. I49–51; obd. 4868

Italska sigilata; krožnik; odlomek dna; F ITS Tardopadana; š. 5,4 cm; št. odl. 1.

2027 SE 8017; kv. I49; obd. 3904

lokalna keramika tankih sten; Ce VI.1.7 (Angera 2–3); skodelica; odlomki ustja, ostenja in prstanastega dna; F N 3.2b; b. svetlo siva; p. temno sivi; pr. u. 12 cm; št. odl. 2; 22 g.

Parcela S4

2028 SE 6726; kv. J,K51; obd. 4702

Italska sigilata; Consp. 34; odlomka ustja in ostenja polkrožne skodelice z rebrom; aplikacija gledališke maske z dolgimi lasmi; F ITS Tardopadana; dl. 3,5 cm; š. 2,1 cm; št. odl. 2.

2029 SE 6470; kv. K51; PN 4210; obd. K-1813; inv. št. PMC R 26608

Odlomka vojaške bronaste žične fibule Riha 1.6.2; bron; dl. 4,1 cm; š. 2,2 cm; db. 0,2 cm; št. odl. 1.



2030 SE 6470; kv. J,K50,51; obd. 3567b

Italska sigilata; Consp. 20,4 ali 21.3; krožnik; odlomek ustja in ostenja; aplikacija; F ITS Tardopadana; v. 2,4 cm; pr. u. 3,1 cm; št. odl. 1.

2031 SE 6470; kv. J,K50,51; obd. 3567a

Italska sigilata; Consp. 20,4; krožnik; odlomek ustja in ostenja; aplikacija rozete; F ITS Tardopadana; š. 5,3 cm; v. 2,1 cm; št. odl. 1.

2032 SE 6470; kv. J,K50,51; obd. 3568

Amfora Aquincum 78; odlomek zatiča in ostenja; b. bledo rumena; v. 10 cm; pr. d. 3 cm; št. odl. 1.

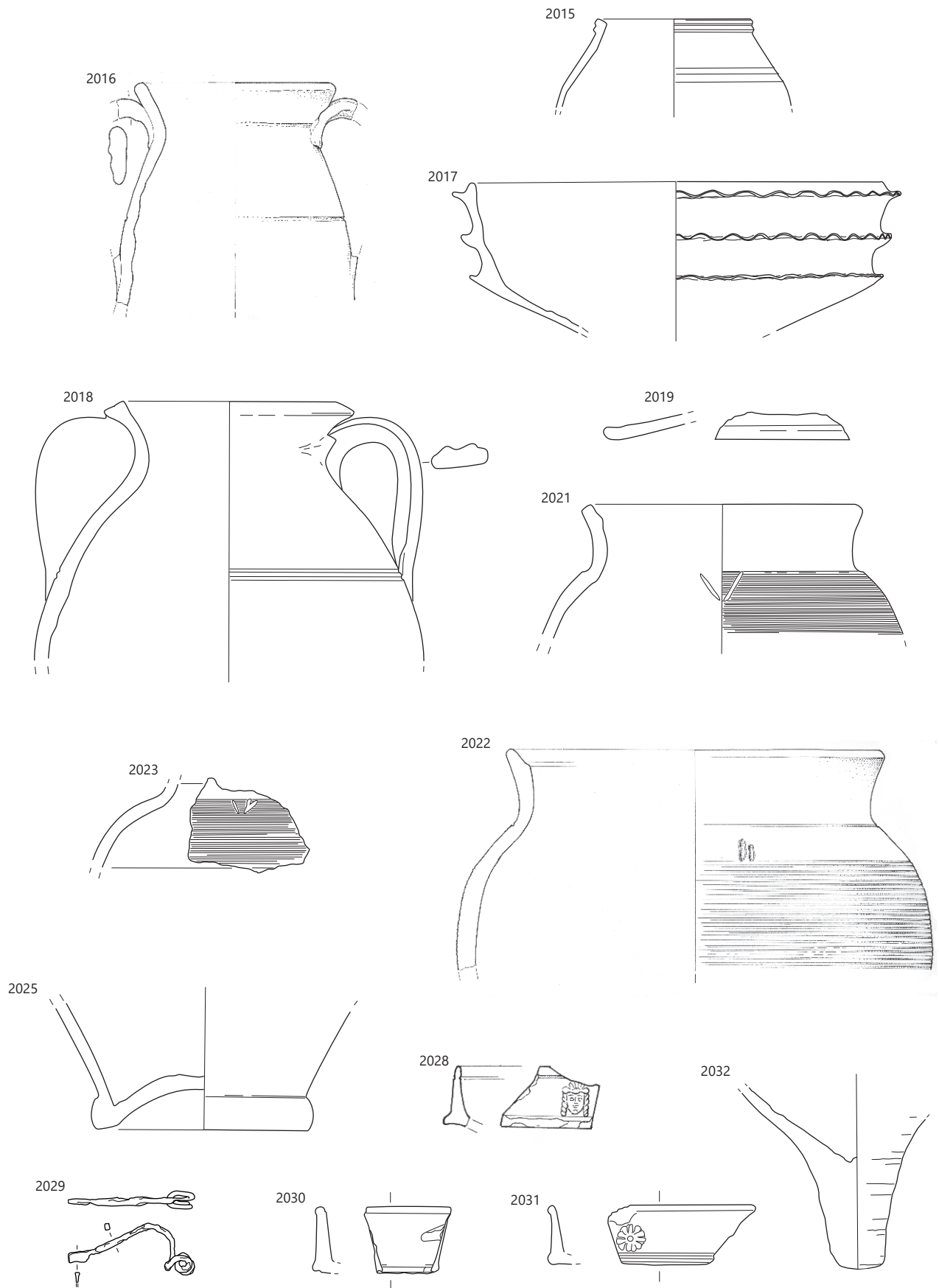

∴ 2015–2025 SE 8004, 2028 SE 6726, 2029–2032 SE 6470; 2028–2031 merilo 1 : 2, ostalo merilo 1 : 3.

2033 SE 6527; kv. J51; obd. 4852

Amfora Aquincum 78; odlomki spodnjega dela in zatiča; b. zelo blede rjava; v. 17 cm; pr. d. 4 cm; št. odl. 11.

2034 SE 6527; kv. J51; obd. 4112

Amfora Aquincum 78; odlomki lijakastega ustja, ostenja in ročajev ovalnega preseka; kanelura na vratu; F A jadranska; na zunanji površini zelo blede rjav sloj; b. svetlo roza; pr. u. 10,6 cm; š. ročaja 2,5 cm; št. odl. 7; 1371 g.

2035 SE 6321; kv. I,J52; obd. 3414; inv. št. PMC R 29717

Italska melnica; Dramont D2 (padska proizvodnja); melnica; odlomki ustja z ovratnikom, notranjo kaneluro, ostenjem in trikotnim izlivkom, ki je poudarjen z žlebom L oblike na obeh straneh; na ustju ob izlivku na obeh straneh dvovrstični žig XXXX/MXXX? v pravokotnem okvirju z zaobljenimi vogali; desni je ohranjen v celoti (vel. 6 × 2,3 cm; v. črk. 1,1 cm), ravna črta kot ločilna linija; spodnji del zelo slabo odtisnjen; žig na levi delno ohranjen (vel. 3,5 × 1 cm); F M padska; b. roza; dl. 25,3 cm; v. 14 cm; št. odl. 6; 734 g.

2036 SE 8636; kv. M,N51; obd. 5097

Amfora Dr. 6B mala; odlomek gumba in ostenja amforice; F A istrska; b. svetlo rdeča; v. 5,5 cm; pr. d. 3,4 cm; št. odl. 1.

Med parcelama S4 in S5**2037 SE 8170; kv. I,J53,54; obd. 3850**

Italska keramika tankih sten; skodelica; odlomek ostenja z barbotinom; F KTS 11 (Mgdb E); dl. 3 cm; št. odl. 1.

2038 SE 8133; kv. I,J53,54; obd. 4063

Italska keramika tankih sten; Mgdb 95; kozarec; odlomek ostenja z mrežastim okrasom; F KTS 11 (Mgdb E); š. 3,3 cm; v. 3,5 cm; št. odl. 1.

2039 SE 8133; kv. I,J53,54; obd. 4062; inv. št. PMC R 29712

Italska melnica; Dramont D2 (padska proizvodnja); melnica; odlomek zapognjenega ustja z notranjim žlebom, trikotnega izlivka, ki je poudarjen z žlebom, in ostenja; na ovratniku pri izlivu delno ohranjen žig, dvovrstičen v pravokotnem okvirju, ohranjen del gornje vrstice C-CAB/...; linija smrekove vejice kot ločilna črta (ohr. vel. 4 × 1,8 cm; vel. črk 0,9 cm); F M padska; kamenčki na notranji površini; prežgano; b. rjavkasta do rdeča; dl. 17,5 cm; š. 9 cm; št. odl. 1; žig: C. CAB... (melnica).

2040 SE 8173; kv. J53; obd. 4438

Italska keramika tankih sten; Mgdb 117; kozarec; odlomek ustja in ostenja; F KTS 15 (Mgdb F); b. svetlo rdečkasto rumena; svetlo rdeč mat premaz; št. odl. 1.

2041 SE 8173; kv. J53; obd. 4665

Amfora Dr. 6B; odlomek zatiča in ostenja; F A4; b. oranžna; pr. d. 4,5 cm; št. odl. 1.

2042 SE 8163; kv. J54; PN 4304; inv. št. PMC N 7585

Novec; as; Domitianus (85–96).

2043 SE 8163; kv. J55; obd. 4336

Italska sigilata; Consp. 43; skodeli; odlomka zapognjenega ustja in ostenja dveh skodel; F ITS Tardopadana; b. roza; mat rdeč premaz; š. 5 cm; št. odl. 2.

2044 SE 8164; kv. I,J54,55; obd. 4867

Temna keramika s premazom; Ce II.2.1.1 (PTS Drag. 37); odlomek prstanastega ustja in polkrožnega trupa skodele; na zunanji površini rebra, žlebovi in pasovi koleščkanja; F N 2.2; b. siva; bp zelo temno siva; črn rahlo bleščeč premaz na notranji površini in zgornji polovici zunanje površine; v. 6 cm; pr. u. 14 cm; št. odl. 1.

2045 SE 6138; kv. J,K55,56; obd. 3733

Groba kuhinjska keramika; Ce I.4.2.2; lonec; odlomek izvihnega ustja (stanjšano na notranji strani), vratu in trebušastega trupa; vodoravno metličenje na zunanji površini; na ramenu lončarski znak H; F GK 1.2; b. črna; v. 7,5 cm; pr. u. 18,1 cm; št. odl. 1.

2046 SE 8701; kv. K54,55; obd. 5089

Italska sigilata; Consp. 20,4; krožnik; odlomek ustja, ostenja in dna; aplika girlande; F ITS Tardopadana; pr. u. 20 cm; št. odl. 2.

2047 SE 8701; kv. K54,55; obd. 5

Italska keramika tankih sten; Mgdb 95; kozarec; odlomki uvihanega ustja in ostenja z mrežastim okrasom; F KTS 11 (Mgdb E); b. siva; temno siv premaz; v. 5 cm; pr. u. 8 cm; št. odl. 7.

Severno od parcele S5**2048 SE 6779; PN 4270; obd. K-1670; inv. št. PMC R 26636**

Zvit ploščat okov pravokotne oblike, z dvema enako velikima predrtinama na sredini; bron; dl. 2,6 cm; š. 1,6 cm; v. 1,3 cm; št. odl. 1.

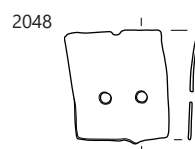
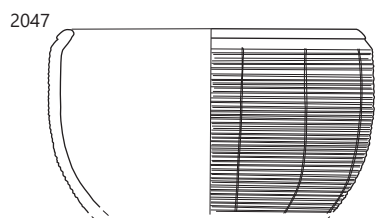
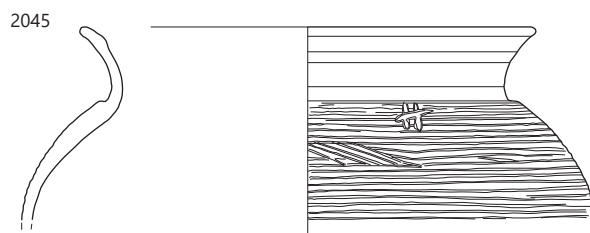
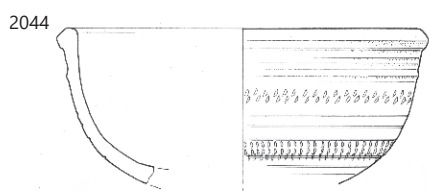
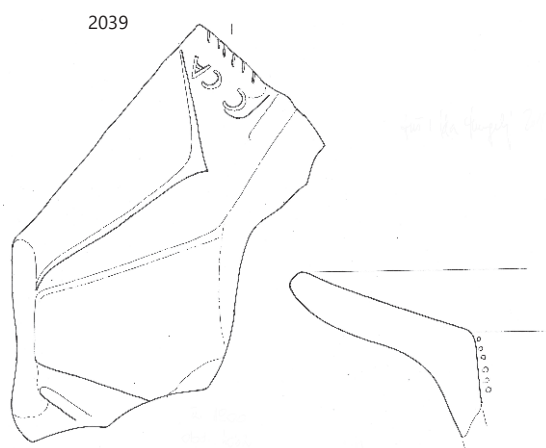
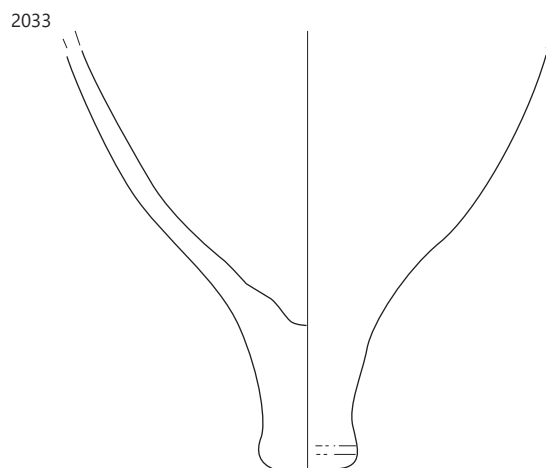
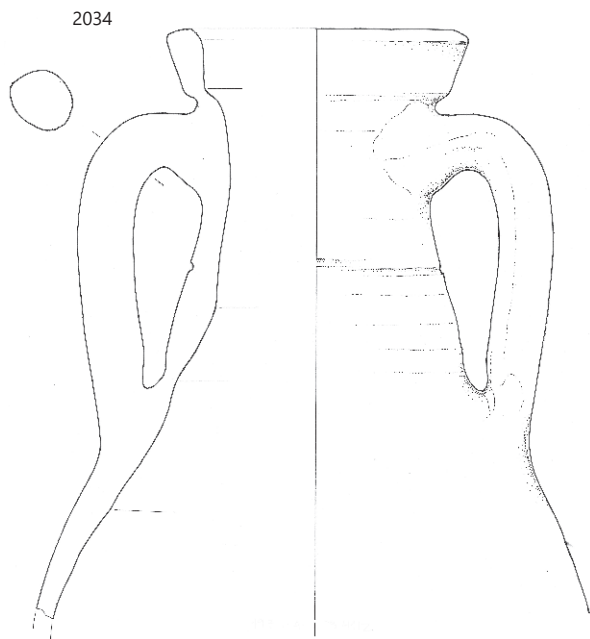

2033, 2034, 2036 SE 6527, 2039 SE 8133, 2044, 2045 SE 8164, 2047 SE 8634, 2048 SE 6779; 2047, 2048 merilo 1 : 2, ostalo merilo 1 : 3.

12.1.4 Faza 4

Podfaza 4a

Svetišče II

2050 SE 4016; kv. H134; obd. 1935; inv. št. PMC R 28170
Italska sigilata; Consp. 43.2; skodelica z ovratnikom; odlomka ustja z notranjim robom in ostenja; F ITS Tardopadana; pr. u. 12 cm; št. odl. 2.

2051 SE 4016; kv. H34; obd. 933; inv. št. PMC R 29314
Italska sigilata; Consp. 43.2; večja skodela; odlomka ostenja in zapognjenega ustja z notranjim robom; F ITS Tardopadana E; dl. 8,5 cm; š. 4 cm; št. odl. 2.

2052 SE 4016; kv. H34; obd. 934; inv. št. PMC R 29702
Galska sigilata; Drag. 37; skleda; odlomek ostenja z reliefnim okrasom (friz v dveh nivojih; na zgornjem nivoju žival v teku, spodaj ptica/golob); F GTS južnogalska; b. rdeča; mat rdeč premaz; dl. 4,3 cm; š. 4,9 cm; št. odl. 1; datacija: 70/80–125.

2053 SE 4016; kv. H34; obd. 1205; inv. št. PMC R 29476
Svetla keramika s premazom; Ce II.2.8.1; skleda; odlomek klekastega oz. stopničastega ustja in cilindričnega bikoničnega trupa; na zunanji površini žlebovi in koleščkanje; F N 1.1; b. svetlo rjava; sledi rdečega premaza na zunanji površini ustja in trupa; v. 6,6 cm; pr. u. 14,9 cm; št. odl. 1.

2054 SE 4016; kv. H34; obd. 1206a; inv. št. PMC R 27566
Italska melnica; Dramont D2 (srednje italska proizvodnja); melnica; odlomek zapognjenega ustja; F M italska; b. roza; dl. 6,2 cm; št. odl. 1; 95 g; datacija: 40–.

2055 SE 4016; kv. H34; obd. 1206b; inv. št. PMC R 27567
Italska kuhinjska keramika; Goudineau 28–30; pekač; odlomek enostavnega ustja, ostenja in ravnega dna; F IKK1pr; š. 7,5 cm; v. 3,2 cm; št. odl. 1; 34 g.

2056 SE 4016; kv. H134; obd. 1934; inv. št. PMC R 28169
Amfora z ravnim dnom; odlomek ustja in ostenja; prežgano; b. oranžna; bp. bež; š. 5,9 cm; št. odl. 2; 43 g.

2057 SE 4127; kv. F35; PN 2336; obd. K-1829; inv. št. PMC R 26893
Masiven obroček okroglega preseka; na enem delu sploščen; bron; db. 0,4 cm; pr. 2,7 cm; št. odl. 6.

2058 SE 4127; kv. H34; obd. S361; inv. št. PMC R 24505a
Del zapognjenega, profiliranega in izvihanega ustja posode, verjetno lonca; steklo; pr. u. 13,6 cm.

2059 SE 4127; kv. H34; obd. S361; inv. št. PMC R 24505b
Del vboklega dna lonca; steklo; pr. d. 12,4 cm.

2060 SE 4127; kv. H34; obd. S375; inv. št. PMC R 24519
Ročaj posode s trakastim presekom in deteljličastim zaključkom—verjetno del vrča; steklo; vel. 4,6 × 5,7 cm.

2061 SE 4127; kv. H34; obd. 1710
Reliefna oljenka Loeschcke I–VIII; odlomek ostenja, prežgano; št. odl. 1.

2062 SE 4127; kv. H34; obd. 1116b; inv. št. PMC R 27497
Italska sigilata; Consp. 34; skodelica z rebrom; odlomek ustja in ostenja; prežgan premaz do črne barve; v. 2,3 cm; pr. d. 7,4 cm; št. odl. 1.

2063 SE 4127; kv. H34; obd. 5074b
Italska sigilata; Consp. 34; drobna skodelica z rebrom; odlomek ustja in ostenja; žleb na zunanji površini ustja; aplikacija dvojne spirale; F ITS Aretina A; prežgano; pr. u. 7 cm; št. odl. 1.

2064 SE 4127; kv. H34; obd. 1116a; inv. št. PMC R 27496
Italska sigilata; Consp. 21; krožnik; odlomek dna z visoko prstanasto nogo in odlomka stopničastega ostenja; F ITS Tardopadana; v. 2,3 cm; pr. d. 8,7 cm; št. odl. 3; analogija: noga Consp. B 2.7; datacija: klavdijsko-flavijsko.

2065 SE 4127; kv. H34; obd. 5074a
Italska sigilata; Consp. 4.6; krožnik; odlomek ustja in ostenja; žleb na zunanji površini ustja; F ITS Padana/Tardopadana; v. 1,8 cm; pr. u. 16 cm; št. odl. 1.

2066 SE 4127 dno; kv. H34; obd. 1711a; inv. št. PMC R 27952
Italska sigilata; Consp. 34; skodelica z rebrom; odlomek ustja in ostenja; F ITS Padana/Tardopadana; pr. u. 10 cm; OHU 30 %; št. odl. 4.

2067 SE 4127 dno; kv. H34; obd. 1711b; inv. št. PMC R 27953
Italska sigilata; Consp. 4.6 ali 6.2; krožnik; odlomki ustja in ostenja; žleb na zunanji površini ustja; F ITS Padana B; št. odl. 3.

2068 SE 4127; kv. H34; obd. 1712
Italska keramika tankih sten; več skodelic; odlomki ustja in ostenja; št. odl. 1.

2069 SE 4127; kv. H34; obd. 5073a
Italska keramika tankih sten; Mgdb 117 ali 137; kozarec; odlomki profiliranega kratkega ustja in jajčastega trupa z luskami v barbotinu; F KTS 15 (Mgdb F); rahlo prežgano ali KTS Mgdb G; b. sivkasto rjava; temno sivorjav; š. 3,2 cm; št. odl. 4.

2070 SE 4127; kv. H34; obd. 5073b
Glazirana keramika tankih sten; Ricci 2/389; manjši odlomki glaziranih kantharosov PN 2364 in PN 2339; F KTS GLZ; št. odl. 2.

2071 SE 4127; kv. H34; obd. 1119a; inv. št. PMC R 27499
Fina latenska keramika; SLK 7; glinenka; odlomek izvihanega ustja, vratu in ostenja; žleb na ramenu; F FLK 4; b. svetlo siva; bp. temno siva; v. 3,3 cm; pr. u. 4,8 cm; št. odl. 1.

2072 SE 4127; kv. H34; obd. 1119b; inv. št. PMC R 27500
Temna namizna keramika; Ce IV.1.1.1; enoročajni vrč; odlomek klekastega ustja in vratu; F FLK 4; b. oker ali blede rjava; v. 3,3 cm; pr. u. 6,4 cm; št. odl. 1.

2073 SE 4127; kv. H34; obd. 1117; inv. št. PMC R 27297
Groba latenska keramika; GLK 12; lonček; odlomek ustja, narebrenega stožčastega vratu z žlebovi in ostenja; na ramenu vodoravne linije koleščkanja; F GK 3.2; raskava in neporožna površina (z izrazitimi vključki belega apnenca); b. siva; v. 4,8 cm; pr. u. 7 cm; št. odl. 1; analogija: Krajšek 2015, 193, T. 4: 16: zgodnja varianta Ce I.2.3.

2074 SE 4127; kv. H34; obd. 1118; inv. št. PMC R 27498
Pokroček za amforo PA3; ploščat disk; izdelan v kalupu; F A4; b. oranžna; v. 0,7 cm; pr. u. 7,6 cm; št. odl. 1.

2052

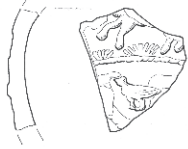

2053

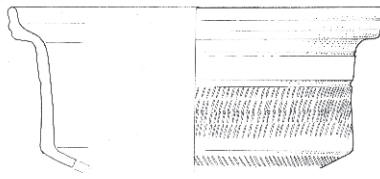

2055



2057



2058

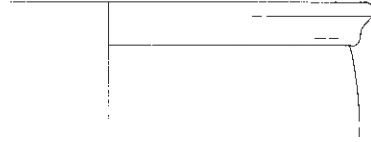

2059

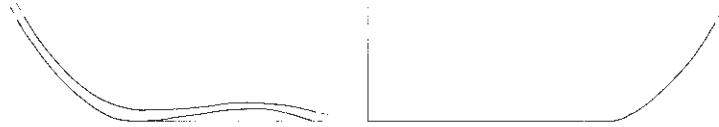

2060

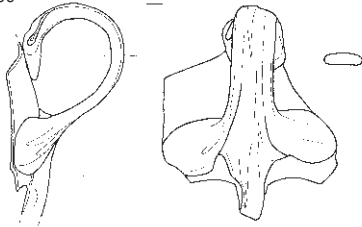

2062



2064a

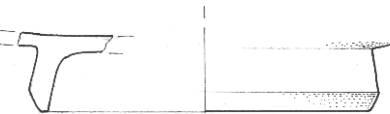

2064b



2071

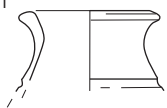

2072



2073

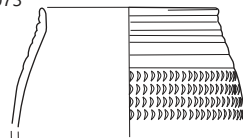

2074



2052, 2053, 2055 SE 4016, 2057-2072 SE 4127, 2073-2074 SE 4127; 2053, 2055, 2071, 2072-2074 merilo 1: 3, ostalo merilo 1: 2.

2075 SE 4128; kv. H34; PN 2330; inv. št. PMC N 7453
Novec; as; polovičen; julijsko-klavdijska dinastija (27 pr. n. št.–68).

2076 SE 4128; kv. H34; obd. 943a

Italska keramika tankih sten; Mgdb 84; skodelica; odlomki pokončnega ustja in hruškastega trupa; koleščkanje v zgornjem in spodnjem delu trupa; barbotin okras (bunčice in lok) na poudarjenem ramenu; F KTS 9 (Mgdb D); b. siva; bp. modrikasto temno siva; v. 3,7 cm; pr. u. 8,5 cm; št. odl. 2.

2077 SE 4128; kv. H34; obd. 943b

Glazirana keramika; Ce IV.3; vrč; odlomek ostenja; F N 4.1; b. rdečkasto rumena; rjava mehurčkasta glazura na zunanji površini; dl. 4 cm; š. 4 cm; št. odl. 1; datacija: sredina 3.–5. stoletje.

Parcela S1

2078 SE 4275; kv. I 34; obd. 1035; inv. št. PMC R 27430

Italska sigilata; Consp. 43; skodelica; odlomka zapognjene-ga ustja in ostenja; lilija v barbotinu; F ITS Tardopadana E; š. 5,2 cm; št. odl. 2.

2079 SE 2160; kv. F35; obd. 174; inv. št. PMC R 27963

Italska sigilata; Consp. 39/43; krožnik ali skodelica; odlomek ustja in ostenja; F ITS Tardopadana E; dl. 2,8 cm; št. odl. 2.

2080 SE 2160; kv. F,G35; obd. 2154a; inv. št. PMC R 28359

Keramika s premazom; RČ; recijska čaša; odlomek ostenja z bunčico in vrezano linijo (Drexel I); F RČ 1; b. oranžnordeča; na notranji površini oranžnordeč premaz, na zunanji površini lisast rdeč in črn premaz; dl. 1,8 cm; št. odl. 1.

2081 SE 2160; kv. G–E35; obd. 1303; inv. št. PMC R 27630

Svetla namizna keramika; Ce VIII.1.2; kadilnica; odlomek ostenja z valovitim rebrom; F N 1.1; notranja površina ožgana; b. roza; š. 5,7 cm; št. odl. 1; 22 g.

2082 SE 2160; kv. F,G35; obd. 2154b; inv. št. PMC R 28360

Italska kuhinjska keramika; Goudineau 28–30; pekač; odlomek ustja in ostenja; F IKK1pr; dl. 2,6 cm; št. odl. 1.

2083 SE 2275; kv. F35; PN 2401; obd. K-1560; inv. št. PMC R 26555

Spodnji del sonde s profiliranim držajem in s kapljičastim zaključkom; bron; dl. 4,5 cm; š. 0,4 cm; št. odl. 2.

2084 SE 2275; kv. F35; PN 2414

Objemka, trakasta žica s stanjšanima koncema, uvita v pravokotnik; bron; dl. 1,4 cm; š. 0,2 cm; v. 0,9 cm; db. 0,1 cm; št. odl. 1.



2085 SE2275; kv. F34; obd. 267a

Korenčkasta amfora Camulodunum 189; odlomek narebrenega ostenja; dl. 1 cm; š. 2,8 cm; št. odl. 4; 61 g

2086 SE 2921; PN 2335; obd. K-1616; inv. št. PMC R 26386

Odlomek polkrožnega loka rombičnega preseka s kavljasto zavitim, profiliranim zaključkom, verjetno ročaj bronastega ali lesenega recipienta; bron; dl. 4,3 cm; š. 0,3 cm; št. odl. 1; analogija: Sedlmayer 1999, 103, T. 45: 22.



2087 SE 2921; kv. F35; PN 2345; obd. K-1618; inv. št. PMC R 26388

Odlomka močno profilirane fibule Almgren 68; rombast zaključek loka z nastavkom za peresovino in gumbastim zaključkom na nogi; manjka del loka, peresovina in igla. bron; dl. 4,5 cm; š. 1,1 cm; db. 1,8 cm; št. odl. 2; analogija: Gugl 1995, 12.

2088 SE 2921; kv. G–F35; obd. S137; inv. št. PMC R 24260

Vboklo dno čaše z izvlečeno prstanasto nogo; steklo; pr. d. 3,8 cm.

2089 SE 2921; kv. G–F35; obd. S138; inv. št. PMC R 24261

Del dna kvadratne steklenice Isings 50/Lazar 6.3.1., odtis koncentričnega kroga in ledvičast okras; steklo; vel. 3,7 × 3 cm; datacija: druga pol. 1.–2. stoletje.

2090 SE 2921; kv. F35; obd. S152; inv. št. PMC R 24275

Del močno izvihanega in zataljenega ustja posode; steklo; pr. u. 12,6 cm.

2091 SE 2275; kv. G–F34; obd. S406; inv. št. PMC R 24550

Del dna kvadratne steklenice Isings 50/Lazar 6.3.1., odtis koncentričnih krogov; steklo; vel. 3,2 × 4,5 cm; datacija druga pol. 1.–2. stoletje.

2092 SE 2921; kv. G,F35; obd. 1121b; inv. št. PMC R 27503

Reliefna oljenka Loeschcke I–VIII; odlomek ostenja; b. rdečkasto rumena; rjavkasto rdeč premaz; dl. 4,8 cm; št. odl. 1.

2093 SE 2921; kv. F35; obd. 1167

Italska sigilata; Consp. 20,4; skodela; odlomek ustja in ostenja z apliko: mali erot na mečem in oltarjem; žleb pod ustjem; F ITS Tardopadana A2; b. rumenkasto rdeča; mat rdeč premaz; dl. 7,4 cm; v. 2,8 cm; št. odl. 1; analogija: Aguntum.

2094 SE 2921; kv. F35; obd. 946

Italska sigilata; Consp. 43; skodelica; odlomki izvihanega ustja, polkrožnega trupa in prstanastega dna; na ustju lilija v barbotinu; ohranjena skoraj v celoti; F ITS Tardopadana E; v. 3 cm; pr. u. 9 cm; pr. d. 3,7 cm; št. odl. 5

2095 SE 2275; kv. G,H34; obd. 925; inv. št. PMC R 29308

Italska sigilata; Consp. 43; polkrožna skodelica z izvihanim ustjem in prstanastim dnom; na ustju lilija, bršljan in grozd iz bunčic v barbotinu; na zunanji površini dna grafit V in X (d. 1,7 cm; š. do 0,8 cm); F ITS Tardopadana; v. 3,2 cm; pr. u. 9,2 cm; pr. d. 3,9 cm; št. odl. 1; 34 g.



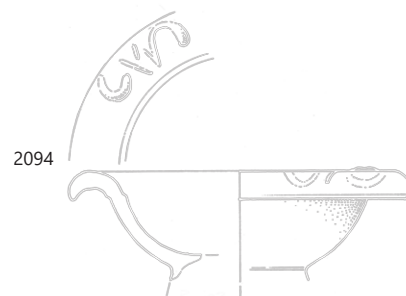
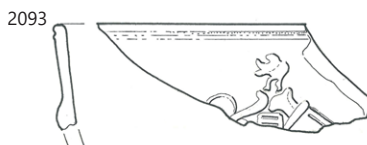
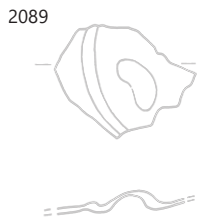
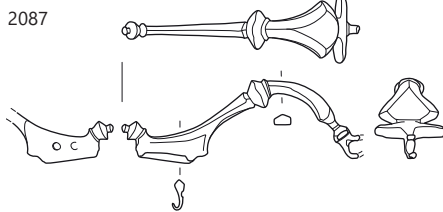
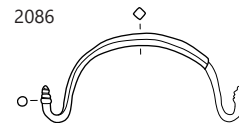
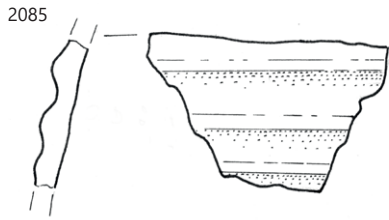
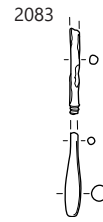
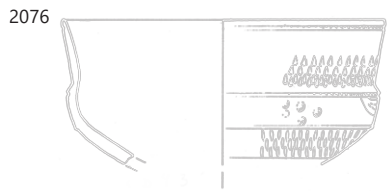

2076 SE 4128, 2083, 2085, 2091 SE 2275, 2086–2090, 2093, 2094 SE 2921; 2085 merilo 1 : 3, ostalo merilo 1 : 2.

2096 SE 2275; kv. G35; obd. 2150; inv. št. PMC R 28357
Italska sigilata; Consp. 39; krožnik; odlomki zapognjenega
ustja, ostenja in prstanastega dna; lilija v barbotinu; F ITS Tar-
dopadana; pr. u. 18 cm; pr. d. 9 cm; št. odl. 3; 38 g.

2097 SE 2275; kv. F,G35,36; obd. 1156
Italska sigilata; Consp. B 3.17; skodelica; odlomek prstanastega
dna in ostenja; na zunanji površini dna grafit A V (d. 1,4 cm;
š. 0,9 cm); F ITS Tardopadana; spran premaz; v. 1,4 cm; pr. d.
3,3 cm; št. odl. 1.

2098 SE 2275; kv. F34; obd. 265; inv. št. PMC R 28806
Italska keramika tankih sten; skodelica; odlomek ustja in
ostenja; ornament ločnih linij in grozda v barbotinu; F KTS
11 (Mgdb E); š. 2,2 cm; v. 3 cm; št. odl. 1; analogija: okras: Pl
1/31–34.

2099 SE 2275; kv. F34; obd. 617b; inv. št. PMC R 29044
Italska keramika tankih sten; skodelica; odlomek ostenja; grozd
v barbotinu; F KTS 11 (Mgdb E); b. siva; temno siv do črn mat
premaz; dl. 1,8 cm; š. 1,5 cm; št. odl. 1.

2100 SE 2275; kv. F34; obd. 617c; inv. št. PMC R 29045
Italska keramika tankih sten; skodelica; odlomek ustja in
ostenja; ločne linije in grozd v barbotinu; F KTS 11 (Mgdb E);
b. siva; temno siv do črn mat premaz; dl. 2,6 cm; š. 1,9 cm; št.
odl. 1; analogija: okras Pl. 1/31–34.

2101 SE 2275; kv. F34; obd. 617d; inv. št. PMC R 29046
Italska keramika tankih sten; skodelica; odlomek ostenja; nav-
pičen niz bunčic v barbotinu; F KTS 11 (Mgdb E); b. siva; temno
siv do črn mat premaz; dl. 2,1 cm; š. 1,5 cm; št. odl. 1.

2102 SE 2275; kv. F34; obd. 617a; inv. št. PMC R 29043
Italska keramika tankih sten; Mgdb 95; kozarec; odlomek oste-
nja z mrežastim okrasom; F KTS 11 (Mgdb E); b. siva; črn mat
premaz; dl. 1,5 cm; v. 1,3 cm; št. odl. 1.

2103 SE 2275; kv. –; obd. 4926
Italska keramika tankih sten; Mgdb 102; skodelica; odlomek
profiliranega ustja in ostenja; vodni listi v barbotinu; F KTS 11
(Mgdb E); b. siva; zelo temno siv premaz; š. 3 cm; št. odl. 1.

2104 SE 2921; kv. F35; obd. 945a
Italska keramika tankih sten; skodelica; odlomki profiliranega
ustja in polkrožnega trupa; ločne linije/valovi v barbotinu v
zgornjem delu zunanje površine, koleščkanje v spodnjem
delu; F KTS 11 (Mgdb E); b. siva; zelo temno siv do črn premaz;
v. 4,1 cm; pr. u. 10,3 cm; št. odl. 5.

2105 SE 2921; kv. F35; obd. 1168b; inv. št. PMC R 27535
Italska keramika tankih sten; Ricci 2/242 = Marabini LXIV;
dvoročajna skodelica s prelomom; odlomek profiliranega ustja
in ostenja; vodni listi v barbotinu; F KTS 11 (Mgdb E); b. siva;
temno siv premaz; š. 3 cm; v. 4,6 cm; št. odl. 1.

2106 SE 2921; kv. F35; obd. 945b
Italska keramika tankih sten; Ricci 2/242 = Marabini LXIV; sko-
delica; odlomek ostenja; vodni listi v barbotinu; F KTS 11 (Mgdb
E); b. temno siva; črn premaz; dl. 1,8 cm; š. 3 cm; št. odl. 2.

2107 SE 2921; kv. F35; obd. 1168a; inv. št. PMC R 27534
Italska keramika tankih sten; Mgdb 104; polkrožna skodelica;
odlomek ustja in ostenja; koleščkan okras; F KTS 11 (Mgdb E);
b. siva; temno siv premaz; v. 3,4 cm; pr. u. 13,9 cm; št. odl. 1.

2108 SE 2275; kv. F34; obd. 267; inv. št. PMC R 28817
Svetla keramika s premazom; vrč ali lonec; odlomek prstana-
stega dna in ostenja; na ramenu pramenast okras; F N 2.1; b.
rumenkasto rdeča; rdeče oranžen premaz na zunanji površini;
v. 2,6 cm; pr. d. 8,3 cm; št. odl. 4; 61 g.

2109 SE 2921; kv. F35; obd. 948
Svetla namizna keramika; Ce II.1.7; polkrožna skleda; odlomki
pokončnega, rahlo uvihanega ustja z dvema žleboma na zu-
nanji površini, lečastega trupa in prstanastega dna; koleščkanje
na zunanji površini; F N 1.1; b. rumenkasto rdeča; v. 5,2 cm; pr.
u. 16,4 cm; pr. d. 5,8 cm; št. odl. 14

2110 SE 2921; kv. F,G35; obd. 935b; inv. št. PMC R 29304
Italska kuhinjska keramika; Goudineau 28–30; pekač; odlomek
enostavnega ustja in ostenja (del obd. 915); F IKK1pr; b. rdeča;
mat rdeč premaz na notranji površini; š. 3,2 cm; št. odl. 1.

2111 SE 2921; kv. F35; obd. 947b; inv. št. PMC R 29324
Italska kuhinjska keramika; Goudineau 28–30; pekač; odlomek
enostavnega ustja in ostenja; F IKK1pr; š. 2,5 cm; št. odl. 1.

2112 SE 2275; kv. F,G34; obd. 915; inv. št. PMC R 29304
Italska kuhinjska keramika; Goudineau 28–30; pekač; odlomek
enostavnega ustja in ostenja (del obd. 935); F IKK1pr; b. rdeča;
mat rdeč premaz na notranji površini; dl. 4,6 cm; v. 3,5 cm; št.
odl. 1.

2113 SE 2275; kv. G,H34; obd. 926; inv. št. PMC R 29309
Groba kuhinjska keramika; Goudineau 28–30; pekač; odlo-
mek enostavnega ustja in ostenja; F IKK1pr; b. rdeča; mat rdeč
premaz na notranji površini; š. 32 cm; št. odl. 26.

2114 SE 2275; kv. G,H34; obd. 927
Italska melnica; Dramont D2 (srednje italska proizvodnja);
melnica; odlomek zapognjenega ustja; F M italska; b. roza; š.
58 cm; št. odl. 1.

2115 SE 2275; kv. F34; PN 2366a; obd. 2143; inv. št. PMC R
28352
Italska melnica; Dramont D2 (padska proizvodnja); melnica;
odlomek izvihanega ustja z notranjim rebrom in ostenjem; F M
padska; kamenčki na notranji površini; b. roza; bp. blede rjava;
pr. 41,6 cm; pr. u. 31 cm; št. odl. 1.

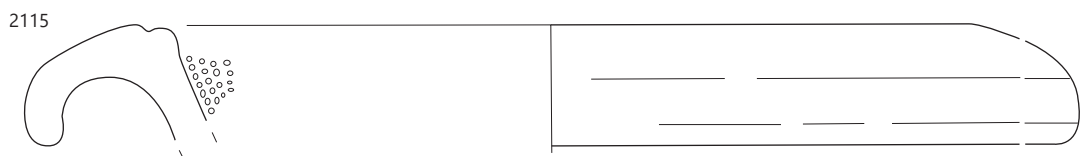
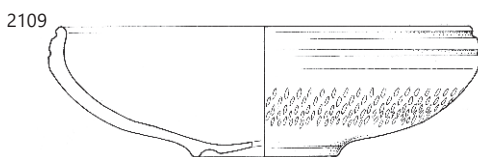
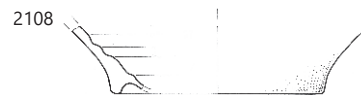
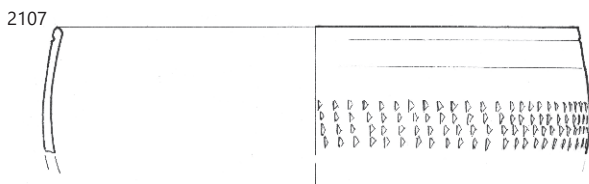
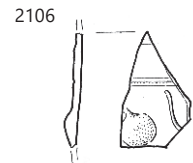
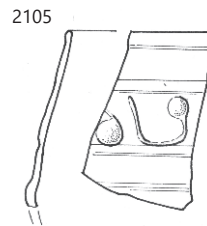
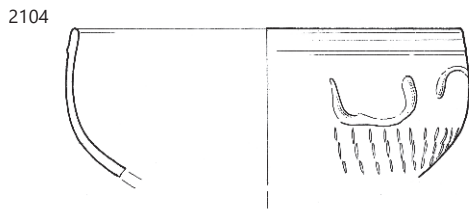
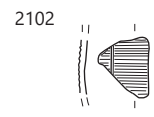
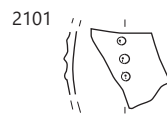
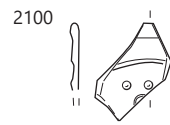
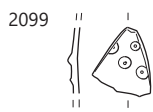
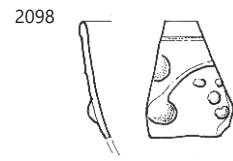
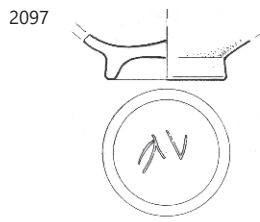
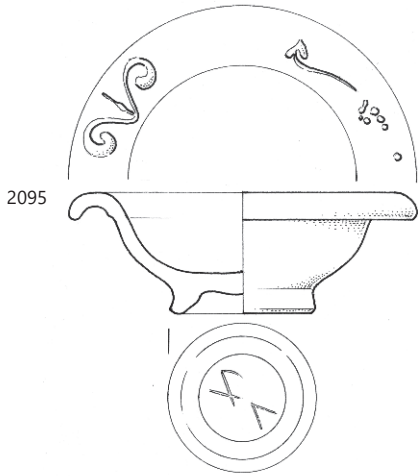

2095–2102, 2108, 2112, 2115 SE 2275, 2104–2107, 2109 SE 2921; merilo 1:3.

2116 SE 2921; kv. F35; obd. 1166b; inv. št. PMC R 27533

Groba kuhinjska keramika; Ce I.2; lonec; odlomek narebrenega vratu in ostenja; vodoravno metličenje na zunanji površini; nad njim kombinacija vrezanega okrasa, mrežast pas, v frizu vrezani smrečica in prečrtani krogi; F GK 1.2; b. črna; bnp. svetlo rjava; bzp. rjava; dl. 7 cm; š. 5,8 cm; št. odl. 1.



2117 SE 2921; kv. F35; obd. 1166a; inv. št. PMC R 27532

Groba kuhinjska keramika; Ce I.4.2.2; lonec; odlomek izvihanega ustja in ostenja; vodoravno metličenje na zunanji površini; na ramenu lončarski znak puščica navzdol; F GK 1.2; b. zelo temno siva; bnp. rdečkasto rjava; bzp. temno rjava do črna; v. 10 cm; pr. u. 14,6 cm; št. odl. 1.



2118 SE 2921; kv. F,G35; obd. 935a; inv. št. PMC R 29315

Fina kuhinjska keramika; Ce II.4.2.1; trinožnik; odlomek zapognjenega ustja S–profila in bikoničnega trupa; zgodnji del zunanje površine kaneliran; F NK 3.2; b. črna, bzp. svetlo rjava do črna; v. 3 cm; pr. u. 14 cm; št. odl. 3; 218 g; analogija: varianta proti Ce II.4.2.3.

2119 SE 2921; kv. G,F35; PN 2337; obd. 1122; inv. št. PMC R 27504

Groba kuhinjska keramika; Ce VII.3.1; pokrov; odlomki kljukastega ustja, stožčastega ostenja in okroglega prstanastega gumba z vbočenim vrhom; globoko vodoravno glavničenje na zunanji površini; F GK 1.2; b. zelo temno siva; bzp. rjava do črna; v. 8,4 cm; pr. u. 28,4 cm; št. odl. 4.

2120 SE 2275; kv. G34; obd. 2300; inv. št. PMC R 28487

Groba kuhinjska keramika; Ce VII.2.1; nizek pokrov; odlomek rahlo izvihanega ustja in ostenja; F NK 3.2; b. črna; bp. svetlo rjava; pr. u. 20 cm; št. odl. 1.

2121 SE 2275; kv. G34; obd. 601; inv. št. PMC R 29

Amfora Dr. 6B; odlomek ovalnega ročaja in ostenja; F A4; b. rdeča; dl. 19,5 cm; v. 4,4 cm; š. ročaja 3,7 cm; št. odl. 2; 213 g.

2122 SE 2275; kv. F34; obd. 266; inv. št. PMC R 28810

Amfora Dr. 6B (klasična); odlomek ustja in ostenja; F A4; v. 5,9 cm; pr. u. 13 cm; št. odl. 2; 146 g.

2123 SE 2921; kv. F35; obd. 947a; inv. št. PMC R 29323

Amfora Dr. 6B; odlomek ročaja in ostenja; F A4; b. oranžna; š. ročaja 2,2 cm; št. odl. 1; 193 g.

2124 SE 2896; kv. F35; PN 2325; obd. K-1406; inv. št. PMC R 26755

Rahlo jajčasta krogla–izstrelek; železo; dl. 5,3 cm; š. 4,8 cm; db. 4,8 cm; št. odl. 1.

2125 SE 2920; kv. F35; PN 2310; obd. K-1634; inv. št.

PMC R 26414

Odl. bronaste ataše/ročaja posode; bron; dl. 5,3 cm; š. 2,5 cm; v. 1,8 cm; št. odl. 1.



2126 SE 2920; kv. F,G35; obd. 923; inv. št. PMC R 29307

Italska sigilata; Consp. 43; krožnik; odlomek visečega ustja z lilijo v barbotinu; F ITS Tardopadana D; b. roza; rahlo sijoč rdeč premaz; š. 47 cm; št. odl. 1.

2127 SE 4085; kv. F35; PN 2334; obd. K-1615; inv. št. PMC R 26385

Šivanka s pravokotnim ušescem in trnom okroglega preseka, ki je ob ušescu sploščen. bron; dl. 14,3 cm; š. 0,4 cm; št. odl. 2; analogija: Deimel 1987, 225, T. 50: 1.

2128 SE 4085; PN 2386

Ploščata aplikacija; bron; št. odl. 2.

2129 SE 4123; kv. F35; PN 2318; obd. K-1407; inv. št. PMC R 26754

Rahlo jajčasta krogla–izstrelek; železo; dl. 5,3 cm; š. 5 cm; db. 4,5 cm; št. odl. 1.

2130 SE 4123; kv. F35; obd. 1049; inv. št. PMC R 27442

Amfora Dr. 6B (cesarska); odlomek lijakastega ustja in ostenja; F A4; rahlo prežgano; b. temno oranžna; v. 4,3 cm; pr. u. 12 cm; št. odl. 1; 84 g.

2131 SE 4460; kv. G38; PN 2445; obd. K-1271; inv. št. PMC R 26901

Koničast predmet; pravokotnega preseka; na enem koncu konica, na drugem poškodovan; železo; dl. 9,5 cm; š. 0,9 cm; v. 0,5 cm; št. odl. 1.

2132 SE 4255; kv. F39; obd. 4119

Galska sigilata; Drag. 37; skodela; odlomek ustja in ostenja z delom reliefnega okrasa; F GTS; b. rdeča; rdeč bleščeč premaz; v. 5,5 cm; pr. u. 20 cm; št. odl. 1.

2133 SE 4255; kv. F39; obd. 4118

Svetla keramika s premazom; Ce V.2.1; čaša; odlomek ostenja z okrasom mreže ravnolinjskih vrezov in apliciranih bunčic (Drexel I); F N 2.1; prežgano; b. siva; sivkasto rjav premaz na obeh p. delno s kovinskim leskom; v. 5 cm; št. odl. 1.

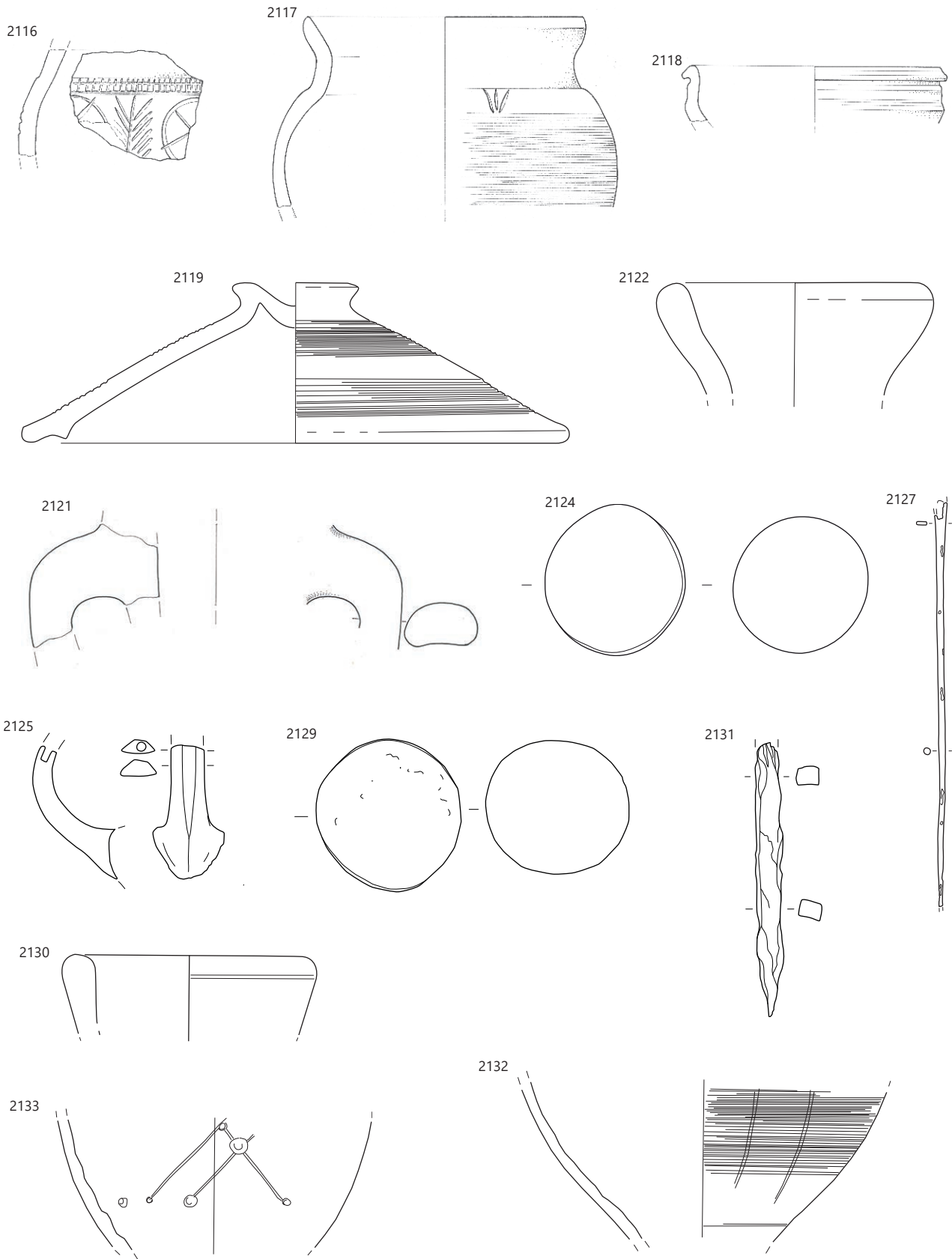

2116–2119 SE 2921, 2121, 2122 SE 2275, 2124 SE 2896, 2125 SE 2920, 2127 SE 4085, 2129, 2130 SE 4123, 2131, 2132 SE 4460, 2133 SE 4255; 2124–2129, 2131–2132 merilo 1 : 2, ostalo merilo 1 : 3.

2134 SE 2018; kv. G39; obd. 113

Galska sigilata; Curle 15; globok krožnik ali skleda; odlomek klekastega ustja s pokončnim robom in stožčastega ostenja z ostrim prelomom v dno; žleb na zunanji površini; F GTS južnogalska; b. oranžnordeča; zelo kakovosten rdeč bleščeč premaz; v. 4,9 cm; pr. u. 26,3 cm; št. odl. 1; datacija: 80/90–2. stoletje.

2135 SE 2018; kv. G39; obd. 112a

Keramika s premazom; RČ; recijska čaša, odlomek ostenja z okrasom vrezov (Drexel I); F RČ 3; b. siva, rumena na zunanji površini in robu; rjav premaz, bleščeč na zunanji površini in mat na notranji površini; š. 3,8 cm; št. odl. 1.

2136 SE 2018; kv. G39; obd. 112b

Svetla keramika s premazom; Ce V.2.1; recijska čaša, odlomek ostenja z okrasom buncic in vrezov (Drexel I); F N 2.1; b. roza; rdeč premaz; š. 3,1 cm; št. odl. 1.

2137 SE 2018; kv. F40; obd. 145; inv. št. PMC R 27773

Groba kuhinjska keramika; Ce I.4.2.2; lonec; odlomka izvihanega ustja in ovalnega trupa; vodoravno glavničenje na zunanji površini; F GK 1.2; v. 5,9 cm; pr. u. 14,9 cm; št. odl. 2.

Med parcelama S1 in S2

2138 SE 4199; kv. I39; PN 6022; obd. 1705; inv. št. PMC R 27950

Amfora Beltran IIB; odl. zapognjenega ustja, ostenja in ročaja; b. rdeča; bzp. blede rumen sloj; pr. u. 23 cm; št. odl. 4; 638 g.

2139 SE 2504; kv. H40; PN 2248; inv. št. PMC R 26496

Pločevina; nepravilne oblike s prepognjenim robom; bron; dl. 4,4 cm; š. 2,5 cm; v. 0,5 cm; št. odl. 1.



2140 SE 2504; kv. I40; obd. S26; inv. št. PMC R 24172

Del ravnega kosa stekla–okensko steklo; vel. 3,5 × 10,3 cm;

Del ravnega dna in ostenja pladnja ali krožnika, morda izdelano v kalupu; vel. 3,5 × 8,1 cm.

2141 SE 2504; kv. I40; obd. S381; inv. št. PMC R 24525a

Del dna kvadratne steklenice Isings 50/Lazar 6.3.1., odtis koncentričnih krogov, steklo; vel. 2,8 × 3 cm; datacija: druga pol. 1.–2. stoletje.

2142 SE 2504; kv. I40; obd. S381; inv. št. PMC R 24525b

Del močno izvihanega in cevasto navznoter zapognjenega ustja posode; steklo; pr. u. 4,4 cm.

2143 SE 2504; kv. I40; obd. 2082; inv. št. PMC R 28306

Italska sigilata; Consp. 41; krožnik; odlomka vodoravnega ustja z robom; F ITS Tardopadana; dl. 4,8 cm; št. odl. 2.

2144 SE 2504; kv. I40; obd. 2357; inv. št. PMC R 28545

amforisk; odlomek ostenja; F A jadranska; b. roza do bež; š. 8,1 cm; št. odl. 1.

2145 SE 2841; kv. H39; PN 2311; inv. št. PMC N 7400

Novec; as; Antoninus Pius (Diva Faustina I.) (od 141).

2146 SE 2841; kv. H39, I39; obd. 994; inv. št. PMC R 29360

Italska sigilata; Tardopadana nedoločljivo; skleda; odlomek dna, prstanaste noge in ostenja; F ITS Tardopadana; b. roza; rdeč; š. 6,5 cm; št. odl. 1.

2147 SE 2841; kv. H,I39; obd. 904; inv. št. PMC R 29297

Svetla keramika s premazom; Ce III.2.2.1 Ce III.2.2?; krožnik; večji odlomek enostavnega ustja, zaobljenega ostenja in ravnega dna; F N 2.1; b. roza; svetlo rdeč premaz na notranji in zunanji površini (razen dna); v. 4,1 cm; pr. d. 18 cm; št. odl. 1

2148 SE 2841; kv. G39; obd. 742; inv. št. PMC R 29172

Groba kuhinjska keramika; Ce I.4.1.2; lonec; odlomek izvihanega ustja in ovalnega trupa; na zunanji površini glavničenje; F GK 1.2; b. črna; p. rjavi; v. 6,8 cm; pr. u. 15,8 cm; št. odl. 1; analogija: ali varianta 3 ali Ce I.4.2.2/3.

2149 SE 2838; kv. H39; PN 6012; inv. št. PMC N 7389

Novec; as; Augustus (7–6 pr. n. št.).

2150 SE 2838; kv. H,I39; obd. 740a; inv. št. PMC R 29169

Galska sigilata; Drag. 31; konična skleda; odlomki ustja in ostenja; F GTS; močno prežgano; pr. u. 22 cm; št. odl. 1

2151 SE 2838; kv. H,I39; obd. 740b; inv. št. PMC R 29170

Fina kuhinjska keramika; Ce II.4.2.1; trinožnik; odlomek ustja in ostenja; F NK 1.2; b. siva v jedru, rumenkasto rdeča proti robovom; p. črni; pr. u. 22 cm; št. odl. 4; 69 g.

2152 SE 2309; kv. G40; obd. 956; inv. št. PMC R 29332

Svetla keramika s premazom; Ce II.2.6 (PTS Drag. 33); konična skodelica; odlomki ustja in trupa brez noge; dva žleba na zunanji površini; F N 2.1; b. svetlo rdeča; rdeč mat premaz; v. 5,5 cm; pr. u. 14,8 cm; št. odl. 3.

2153 SE 2309; kv. G40; obd. 957; inv. št. PMC R 29333

Svetla keramika s premazom; Ce III.2.2.3; krožnik; ohranjen skoraj v celoti; enostavno ustje, zaobljeno in odebeljeno ostenje na sredini, ravno dno; koncentrični lebovi na notranji površini dna; F N 2.1; b. rdečkasto rumena; svetlo rdeč sijoč premaz na notranji površini in stenah zunanje površine (razen dna); v. 4,4 cm; pr. d. 19 cm; št. odl. 8; analogija: zgodnja ali prehodna variantna iz krožnikov Ce III.2.2.3.

2154 SE 2310; kv. G40; obd. 951

Lokalna keramika tankih sten; Ce VI.1.4 (Mgdb 84); skodelica; odlomek profiliranega ustja in cilindričnega ostenja s prelomom; vtisi ali koleščkanjem pod žlebovi; F N 3.2b; spolirana zunanji površini; b. siva; bp. črna; dl. 2,6 cm; v. 3,6 cm; št. odl. 1.

2155 SE 2310; kv. G40; PN 2350; obd. 1066; inv. št. PMC R 27596

Groba kuhinjska keramika; Ce I.4; večji lonec (pithos); spodnji del; odlomek ravnega dna in ostenja; na zunanji površini izmenjujoči pasovi vodoravnega in navpičnega glavničenja; F GK 1.2; prežgano; b. svetlo rjavo do črno; pr. d. 17,3 cm; št. odl. 1; 2597 g; datacija: pozni rimski čas.

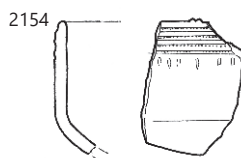
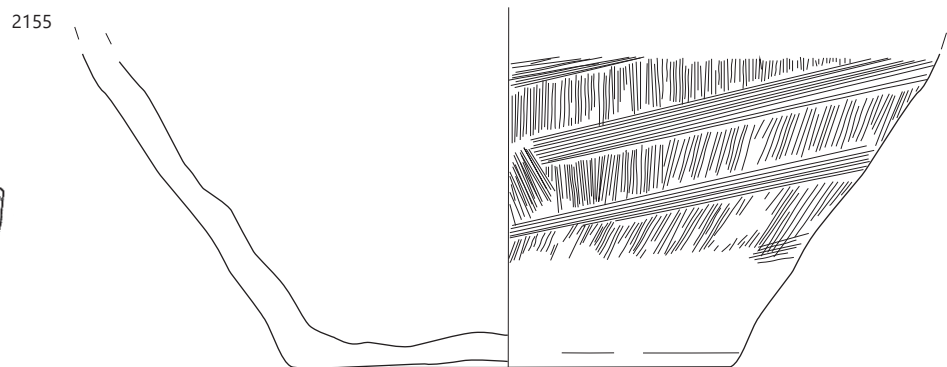
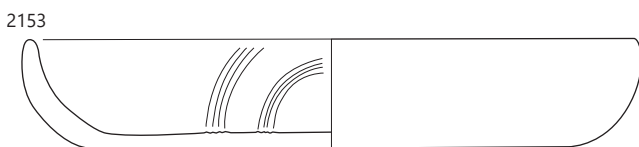
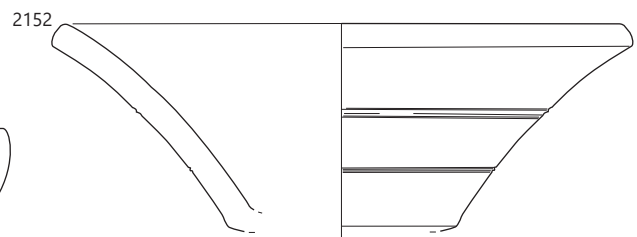
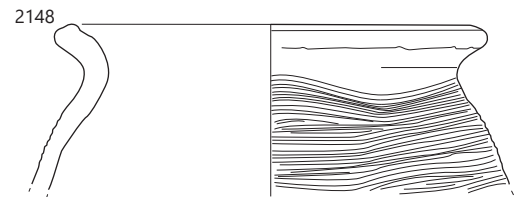
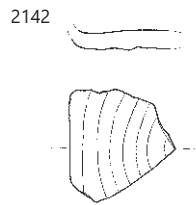
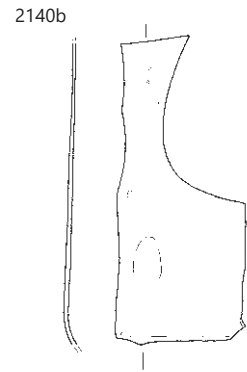
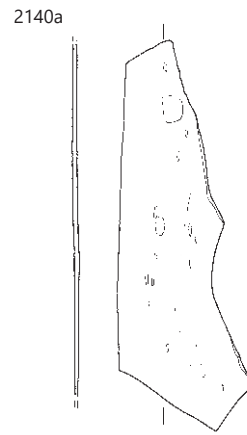
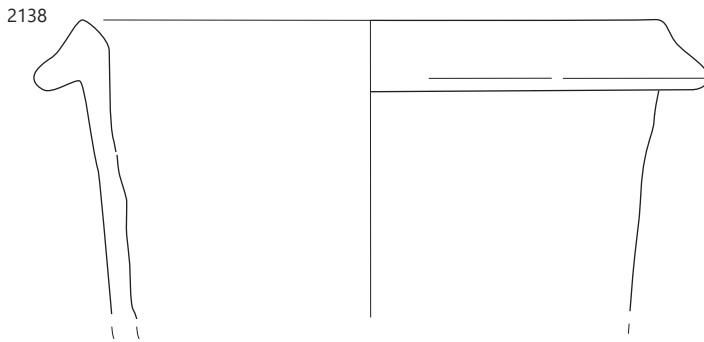
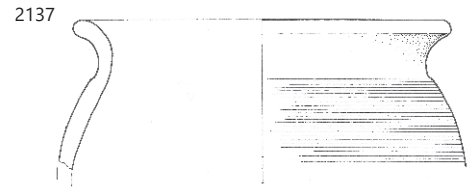
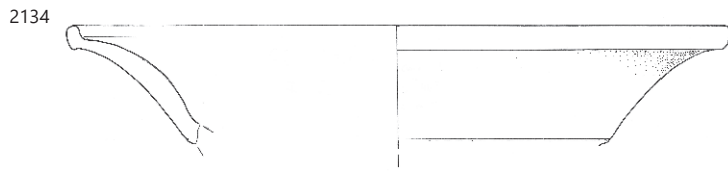

2134, 2137, 2138 SE 4255, 2140a, b, 2141, 2142 SE 2504, 2147, 2148 SE 2841, 2152, 2153 SE 2309, 2154, 2155 SE 2310;
 2134, 2140a, b-2142, 2154 merilo 1 : 2, ostalo merilo 1 : 3.

2156 SE 2310; kv. G40; obd. 940; inv. št. PMC R 29319
Fina kuhinjska keramika; Ce II.4; trinožnik; odlomek cilindričnega trupa, ravnega odebeljenega dna in treh nog; kanelure na zunanji površini nog; F GK 1.2; b. črna do temno siva; dl. 17,6 cm; v. 5 cm; pr. d. 13 cm; št. odl. 1; 415 g.

2157 SE 2534; kv. I41; PN 2175; inv. št. PMC N 9253
Novec; AE; Rimska republika (34–31 pr. n. št.).

2158 SE 2534; kv. I41; PN 2179; inv. št. PMC N 7421
Novec; dupondij; Traianus (98–117).

2159 SE 2534; kv. I41; PN 2249; inv. št. PMC N 7435
Novec; dupondij; Traianus (98–117).

Parcela S2

2160 SE 2534; kv. H41; PN 2252; obd. K-1809; inv. št. PMC R 26550
Žebliček s trnom pravokotnega preseka; bron; dl. 1,6 cm; š. 0,7 cm; db. 0,1 cm; št. odl. 1.

2161 SE 2534; kv. I41; PN 2194; inv. št. PMC R 24751
Okrogla steklena jagoda, svetlo zeleno rumenkasto steklo; pr. 0,8 cm; št. odl. 1.

2162 SE 2534; kv. I41; obd. 4452
Italaska sigilata; krožnik; odlomka ravnega dna; F ITS Tardopadana; š. 7,8 cm; št. odl. 2.

2163 SE 2534; kv. H41; obd. 2358; inv. št. PMC R 28546
Italaska keramika tankih sten; skodelica; odlomek ostenja; F KTS 11 (Mgdb E); št. odl. 1.

2164 SE 2271; kv. H41; obd. 277; inv. št. PMC R 28862
Svetla namizna keramika; Ce VIII.1.2; kadičnica; odlomek preoblikovanega ustja in ostenja z vodoravnim preoblikovanim rebrom z odtisi šila; F N 1.1; b. blede rjava; v. 3,5 cm; pr. u. 17,3 cm; št. odl. 1; 21 g.

2165 SE 4151; kv. F42; obd. 1544c; inv. št. PMC R 29463
Italaska melnica; Dramont D2 (srednje italaska proizvodnja); melnica; odlomek močno zavihanega ustja z notranjo kaneluro, izlivom, širokim polkrožnim trupom in žigom na ovratniku v dveh vrsticah ...M/...; F M italaska; š. 39 cm; v. 8,6 cm; pr. u. 32,4 cm; pr. d. 22,4 cm; št. odl. 7.

2166 SE 4151; kv. F42; obd. 1115
Italaska melnica; Dramont D2 (padska proizvodnja); melnica; odlomki zapognjenega ustja z notranjo kaneluro, stožčastega trupa in ravnega dna; ohranjen le del žleba ob izlivu, ki se trikotno zaključuje; F M padska; kamenčki na notranji površini; b. svetlo rdeča; pr. d. 11,6 cm; št. odl. 7.

2156

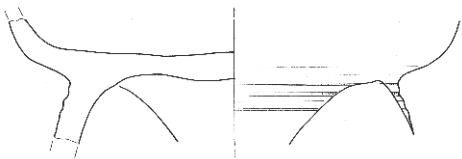

2160



2161



2164

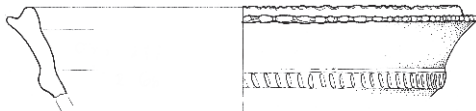

2165

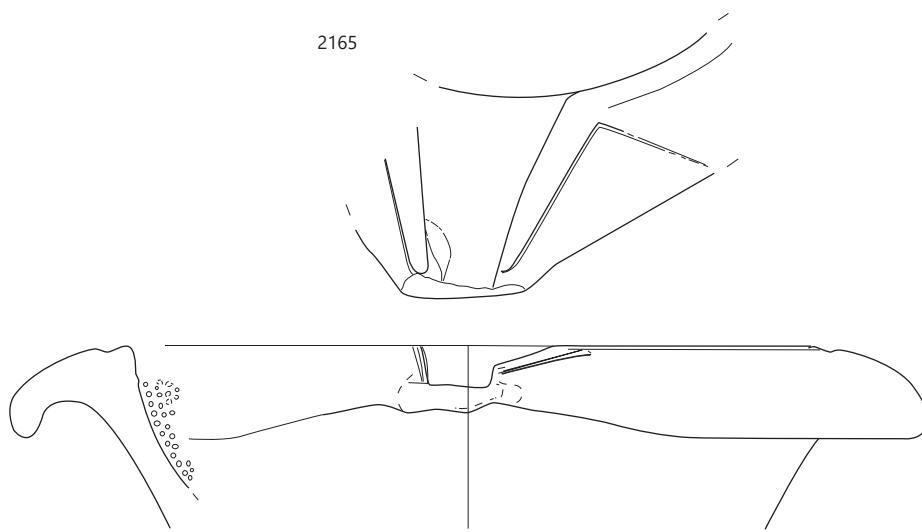

2166

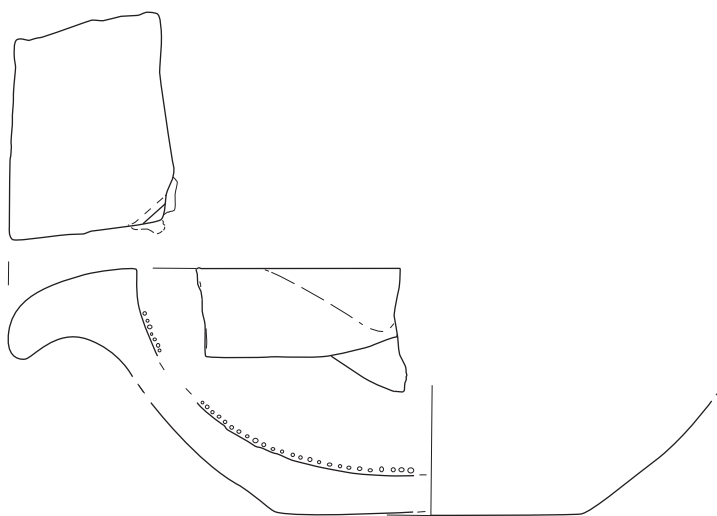

∴ 2156 SE 2310, 2160, 2161 SE 2534, 2164 SE 2271, 2165– 2166 SE 4151; 2160, 2161 merilo 1 : 2, ostalo merilo 1 : 3.

2167 SE 2065; kv. I42; PN 2287; obd. K-1557; inv. št. PMC R 26552

Okov z vrezanim okrasom; nepravilne trapezaste oblike; predrtina za zakovico; bron; dl. 1,6 cm; š. 1,7 cm; v. 0,3 cm; št. odl. 1.

2168 SE 2065; kv. I42; PN 2293; inv. št. PMC R 24601

Del ostenja in dna posode, verjetno rebraste skodelice Isings 3/Lazar 2.1.4., izdelano v kalupu; steklo; vel. 2,5 × 2 cm; datacija: 1. stoletje; št. odl. 1.

2169 SE 2438; kv. I41; PN 2188; inv. št. PMC N 9447

Novec; as; Hadrianus (po 119).

2170 SE 2543; kv. I-J41; obd. S386; inv. št. PMC R 24530

Raven kos stekla z delom vrezane ravne linije, steklo; vel. 2,8 × 7,4 cm.

2171 SE 2403; kv. H40; PN 2294; inv. št. PMC N 7439

Novec; denarij; Rimska republika (32–31 pr. n. št.).

2172 SE 2403; kv. J40; PN 2219; inv. št. PMC R 26383

Odlomek enodelne žične („vojaške“) fibule, var. Riha 1.6.2; igla manjka; bron; dl. 4,5 cm; v. 1,9 cm; št. odl. 1; analogija: Riha 1979, 59–61; datacija: klavdijsko-antoninski čas.

2173 SE 2403; kv. H40; PN 2167; obd. K-1613; inv. št. PMC R 26382

Odl. zapestnice iz okrogle žice, s preklopljenima, spiralno spojenima koncema ali Polizdelek–navitje žice za peresovino fibule; bron; dl. 2,7 cm; š. 1 cm; v. 0,3 cm; št. odl. 1; analogija: Koščević 1991, T. III: 38.



2174 SE 2403; kv. H41; obd. 579b; inv. št. PMC R 29014

Groba kuhinjska keramika; Ce II.4.1.1; trinožnik; odlomek enostavnega uvihanega ustja in kaneliranega trupa; F GK 1.2; b. črna; p. lisasti rjavočrni; v. 5,3 cm; pr. u. 21,4 cm; št. odl. 1.

2175 SE 2403; kv. H41; obd. 579a; inv. št. PMC R 29013

Groba kuhinjska keramika; Ce II.4.1.2; trinožnik; odlomek izvihanega ustja in kaneliranega polkrožnega trupa; F GK 1.2; b. črna; p. lisasti črno rjavi; š. 8,2 cm; v. 6,2 cm; št. odl. 1; analogija: varianta.

2176 SE 2403; kv. I41, I42; obd. 993; inv. št. PMC R 29359

Tegula; odlomek z železnim klinom; F Teg; b. rdeča; dl. 11,7 cm; š. 7 cm; št. odl. 1.

2177 SE 4192; kv. H41; obd. 1040; inv. št. PMC R 27436

Italska sigilata; Consp. B 2.7; krožnik; odlomka visoke prstanaste noge in dna s koncentričnimi krogi; F ITS Padana/Tardopadana; š. 4,9 cm; št. odl. 2; 22 g; analogija: Consp. 20,4; datacija: tiberijsko-flavijsko.

2178 SE 4192; kv. H41; obd. 1041

Italska keramika tankih sten; Angera 3 (Ricci 2/241, 402, Mayet XXXIII); kozarec ali bikonična skodelica; odlomki spodnjega dela trupa s koleščkanim pasom; F KTS 11 (Mgdb E); b. siva; bp. temno siva; spran ali razredčen zelo temno siv premaz; dl. 8,7 cm; v. 4,4 cm; št. odl. 1; analogija: ali dvoročajni kozarec Pl. 2/40.

2179 SE 4192; kv. H41; obd. 1042

Keramika s premazom; RČ; recijska čaša; odlomek ustja in ostenja; delček ravne linije v pozitivu v barbotinu (Drexel I); F RČ 2; b. siva; bzp. in rob oranžna; na notranji površini sivorjav premaz s kovinskim leskom; na zunanji površini temno rjav do rdečkast sijoč premaz (spran); v. 4 cm; pr. u. 9,4 cm; št. odl. 1.

2180 SE 4751; kv. F41; obd. 2409

Galska sigilata; Drag. 37; skleda; odlomek ostenja z reliefnim okrasom (jajčni niz); F GTS; b. svetlo rdeča; rahlo bleščeč rdeč premaz; v. 4,2 cm; št. odl. 1.



Med parcelama S2 in S3

2181 SE 2781; kv. H,I,J 39; obd. 1144

Svetla keramika s premazom; Ce II.6.1; melnica; odlomek zapognjenega ustja z notranjim žlebom in ostenja; F N 1.1; kamenčki na notranji površini; b. v jedru siva; bp. in robovi svetlo rdeča; v. 5 cm; pr. u. 27 cm; št. odl. 1.

2182 SE 2489; kv. F43; obd. 892; inv. št. PMC R 29293

Italska sigilata; Consp. 43; skodelica; odlomki ostenja z zapognjenim ustjem, notranji žleb in odlomki dna s prstanasto nogo; F ITS Tardopadana E; pr. d. 5 cm; št. odl. 3.

2183 SE 2489; kv. F43; obd. 893; inv. št. PMC R 29294

Italska kuhinjska keramika; Goudineau 13–15, 28–30; pekač; odlomek ravnega dna z rdečim premazom; pokrov; odlomek izvihanega ustja in ostenja; F IKK1pr; š. 2,7 cm; št. odl. 2.

2184 SE 6089; kv. J46; PN 4179; obd. 2847

Svetla namizna keramika; fin lonec; odlomki prstanastega dna in ostenja; F N 1.1; prežgano; pr. d. 7,5 cm; št. odl. 1; 109 g.

2185 SE 6087; kv. J,K44,45; obd. 3875b

Galska sigilata; Drag. 18, 18/31, 31, 31R; krožnik ali skodela; odlomka dna s prstanasto nogo in ostenjem; F GTS; b. svetlo rdeča; mat rdeč premaz; š. 6,3 cm; št. odl. 1.

2186 SE 6087; kv. J,K44,45; obd. 3875a

Galska sigilata; skodelica; odlomka dna s prstanasto nogo; F GTS; b. oranžnordeča; delno mat delno bleščeč premaz; pr. d. 6,1 cm; št. odl. 1.

2187 SE 6222; kv. J46; PN 4134; inv. št. PMC R 27366

Pravokotna ploščica z okroglo predrtino in vrezanim napisom; svinec; dl. 2,6 cm; š. 2 cm; db. 0,1 cm; št. odl. 1.



2188 SE 6222; kv. J46; PN 4135; inv. št. PMC R 24705

Del okrogle narebrene jagode, melonasta, turkizno modra; vel. 11,5 × 1 cm; št. odl. 1.



2189 SE 6222; kv. I46 sever; obd. S422; inv. št. PMC R 24566

Del gosto narebrenega ročaja posode; steklo; vel. 3,4 × 2,8 cm.

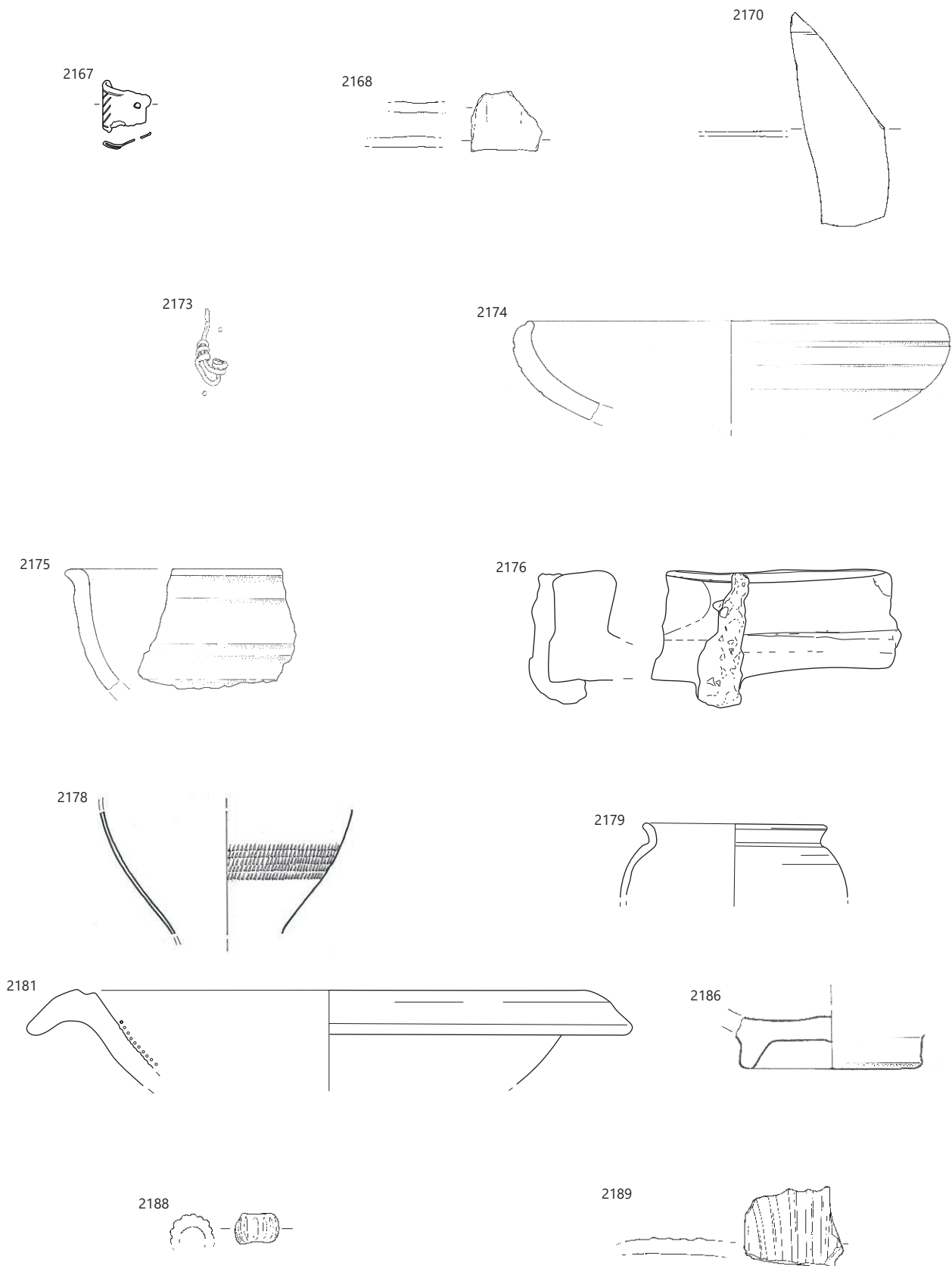

2167, 2168 SE 2065, 2170 SE 2543, 2172–2176 SE 2403, 2178, 2179 SE 4192, 2181 SE 2781, 2186 SE 6087, 2188–2189 SE 6222; 2174–2176, 2179, 2181 merilo 1 : 3, ostalo merilo 1 : 2.

2190 SE 6222; kv. H-J46; obd. 2899
Temna keramika s premazom; Ce V.2.7; čaša ali kozarec; odlomek enostavnega pokončnega ustja s kaneluro na vrhu in odprtega ovalnega kozarca, verjetno z ozko nogo; F N 2.2b; b. siva; bp. zelo temno siva; črn premaz; v. 5,5 cm; pr. u. 6,5 cm; št. odl. 1.

2191 SE 6222; kv. H-J46; obd. 3023
Ce II.6.1; melnica; odlomek zavihanega ovratnika z notranjim rebrom in ostenja; F N 1.1a; kamenčki na notranji površini; b. sivo jedro; robovi in bp. oker; dl. 6,3 cm; v. 6,9 cm; št. odl. 1; analogija: varianta.

2192 SE 6222; kv. H-J46; obd. 2898
Svetla namizna keramika; Ce VII.1; masivni pokrov z okroglim gumbom in stožčastim trupom; F N 1.1; b. rumenkasto rdeča; v. 6 cm; pr. d. 6,2 cm; št. odl. 1; 301 g.

2193 SE 6222; kv. I46; PN 4136
Marmor; odlomek možnarja ali kamnite posode; db. ravnega dna je 7 cm, db. stene pa 7 cm. Dno v notranjosti je konveksno; v. 18 cm; pr. d. 14,5 cm; št. odl. 1.

2194 SE 6063; kv. H46; PN 4125; inv. št. PMC N 7578
Novec; as; Rim principat. Nedoločljiv (1.–2. stoletje).

2195 SE 6296; kv. H48; PN 4177; inv. št. PMC N 7538
Novec; dupondij; Antoninus Pius (158–159).

2196 SE 6063; kv. H46; PN 4112; inv. št. PMC N 7539
Novec; sestercij; Commodus (Crispina) (180–183).

2197 SE 6296; kv. G47; PN 4142; inv. št. PMC N 7637
Novec; denarij; Severus Alexander (222).

2198 SE 6063; kv. I46; PN 4110; inv. št. PMC N 7566
Novec; sestercij; Gordianus III. (243–244).

2199 SE 6063; kv. I46; PN 4114; inv. št. PMC N 7607
Novec; antoninijan; Gallienus (Salonina) (260–268).

2200 SE 6296; kv. H48; PN 4146; inv. št. PMC N 7601
Novec; antoninijan; Claudius II. (268–270).

2201 SE 6063; kv. H46; PN 4132; inv. št. PMC N 7594
Novec; AE 3; Constans (337–340).

2202 SE 6296; kv. H48; PN 4147; inv. št. PMC N 7469
Novec; centenionalis; Constans (341–348).

2203 SE 6063; kv. I46; PN 4051; inv. št. PMC N 7593
Novec; AE 4; Constantius II. (335–361).

2204 SE 6296; PN 4153; inv. št. PMC N 7595
Novec; AE 2; Constantius II. (351–355).

2205 SE 6296; kv. H48; PN 4158; inv. št. PMC N 7460
Novec; AE 3; Constantius II. (355–361).

2206 SE 6296; kv. H49; PN 4148
Novec; AE 4; Constantius II. (355–361); pobrano z vrha plasti.

2207 SE 2400; kv. I45; PN 2281; obd. K-1023; inv. št. PMC R 26270

Pasna spona noriško–panonske noše; tip Garbsch G 2d; v celoti ohranjen locen trapezaste oblike z dvema trnoma v obliki račjih glavic; profiliran okras ob straneh; D–preseka; bron; dl. 4,6 cm; š. 3,4 cm; db. 0,5 cm; št. odl. 1; analogija: Garbsch 1965, 81–83.



2208 SE 2400; kv. I45; PN 2209; obd. K-1515; inv. št. PMC R 26494

Okova; pločevinasti ploščici, spojeni z zakovico; bron; db. 0,4 cm; pr. 1,8 cm; št. odl. 1.

2209 SE 2400; kv. J45; PN 2241; obd. K-1517; inv. št. PMC R 26495

Trakast okov; jezičaste oblike; z dvema predrtinama za pritrnitev; bron; dl. 4,6 cm; š. 0,9 cm; db. 0,1 cm; št. odl. 1.



2210 SE 2400; kv. I45; PN 2234; obd. K-1555; inv. št. PMC R 26549

Okov s predrtinama–luska oklepa; pet odlomkov; na večjem, jezičasto oblikovanem, sta dve predrtini (ovalna in kvadratna); bron; dl. 2,1 cm; š. 1,9 cm; db. 0,1 cm; št. odl. 2.

2211 SE 2400; kv. I45; PN 2229; obd. K-1614; inv. št. PMC R 26384

Igla lasnica s kroglasto miniaturno glavico, tordirano okrašenim vratu in trnom okroglega preseka; v celoti ohranjena; bron; dl. 9 cm; db. 0,4 cm; št. odl. 1.

2212 SE 6056; kv. K45; PN 4005

Odlomek pločevine; bron; dl. 5,7 cm; š. 3 cm; db. 0,1 cm; št. odl. 1.



2213 SE 6063; kv. I46; PN 4113; obd. K-1781; inv. št. PMC R 26621

Odl. pravokotno izvihanega roba ustja in ostenja večje posode; bron; dl. 11,2 cm; š.

1,5 cm; v. 0,7 cm; št. odl.

1; analogija: Sedlmayer 1999, T.23: 3.



2214 SE 6063; kv. J46; PN 4019; obd. K-1767; inv. št. PMC R 26614

Pločevina; polkrožno oblikovan odlomek enakomerno širokega traku; na obeh koncih odlomljen; bron; dl. 7,8 cm; š. 1,6 cm; db. 0,1 cm; št. odl. 1.

2215 SE 6296; kv. H49; PN 4170; obd. K-1486; inv. št. PMC R 26458

Obroček; presek v obliki črke D; bron; db. 0,3 cm; pr. 2 cm; št. odl. 1.

2216 SE 6296; kv. G48; PN 4171; obd. K-1539; inv. št. PMC R 26528

Okov s predrtino; iz tanke pločevine; bron; dl. 3,2 cm; š. 2,6 cm; db. 0,1 cm; št. odl. 1.



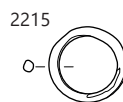
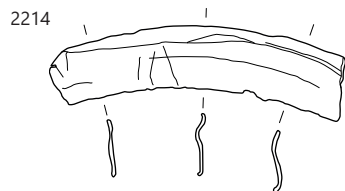
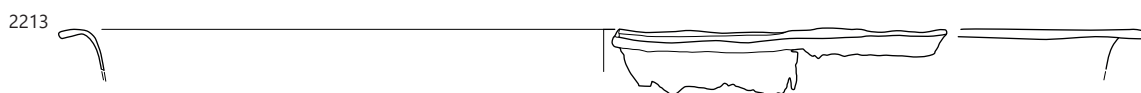
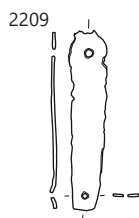
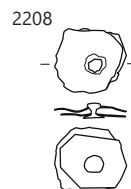
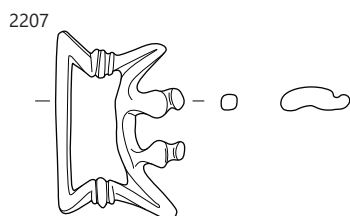
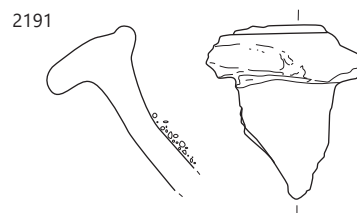
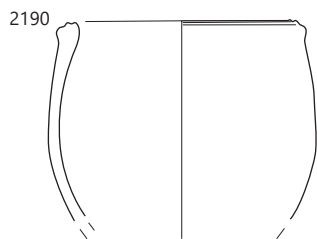

2190–2191 SE 6222, 2207–2211, 2221 SE 2400, 2213, 2214 SE 6063, 2215–2216 SE 6296; 2190, 2191 merilo 1 : 3,
ostalo merilo 1 : 2.

2217 SE 6296; kv. deponija; PN 4176; obd. K-1814; inv. št. PMC R 26611

Polizdelek fibule; manjka igla s peresovino, noga neizdelana, lok nedodelan; na zadnji strani paličica od vliivanja. bron; dl. 5,5 cm; š. 2,4 cm; št. odl. 1.

2218 SE 6296; kv. H49; PN 4149

Kavelj za vreteno; tordirana žička z zanko; bron; št. odl. 1.

2219 SE 2400; kv. I45; PN 2247

kositer; Kos cinkovega ingota. Narejena kemična analiza. Predmet vsebuje 99,5 % Zn; Kositer; št. odl. 2.



2220 SE 2400; kv. H45; PN 2199

Odlomki zvite pločevine, deloma prirezane; svinec; dl. 10 cm; š. 4,3 cm; db. 0,9 cm; št. odl. 1.



2221 SE 2400; kv. H44; PN 2201; obd. K-1554; inv. št. PMC R 26548

Talina ali tulec cilindrične oblike; sestavljen iz več plasti radialnih oblog; svinec; dl. 6,8 cm; š. 2 cm; št. odl. 1.

2222 SE 2400; kv. I45; PN 2203

Odlomki dvojne (prepognjene) pločevine, deloma prirezane; svinec; dl. 8,1 cm; š. 4 cm; db. 0,4 cm; št. odl. 1.

2223 SE 2400; kv. I44; PN 2205

Ploščato držalo za kamnit predmet; svinec; št. odl. 1.

2224 SE 2400; kv. I45; PN 2207; inv. št. PMC R 27361

Pravokotna ploščica z okroglo predrtino v vogalu in vrezanim napisom; svinec; dl. 2,5 cm; š. 1,9 cm; db. 0,1 cm; št. odl. 1.



2225 SE 2400; kv. I44; PN 2208;

inv. št. PMC R 27362

Pravokotna ploščica z okroglo predrtino in vrezanim napisom; svinec; dl. 2,2 cm; š. 1,5 cm; v. 0,1 cm; št. odl. 1.



2226 SE 2400; kv. I45; PN 2216; inv. št. PMC R 26140

Pravokotna svinčena ploščica z okroglo predrtino in vrezanim napisom; svinec; dl. 2,7 cm; š. 1,3 cm; db. 0,1 cm; št. odl. 1.



2227 SE 2400; kv. J44; PN 2212

Prevrtana svinčena ploščica z napisom; svinec; št. odl. 1.

2228 SE 2400;

kv. I45; PN 2210

Odlomki pločevine, na dveh robovih so vidni sledovi rezanja; svinec; dl. 11,2 cm; š. 6,7 cm; db. 0,3 cm; št. odl. 1.



2229 SE 2400; kv. I45; PN 2211

Odlomki taline; svinec; dl. 2,5 cm; š. 1,6 cm; db. 0,4 cm; št. odl. 1.

2230 SE 2400; kv. I45; PN 2214

Odlomki taline; svinec; dl. 3,3 cm; š. 2,6 cm; db. 0,7 cm; št. odl. 1.

2231 SE 2400; kv. I45; PN 2215

Odlomki taline; svinec; dl. 2,4 cm; š. 1,2 cm; db. 0,5 cm; št. odl. 1.

2232 SE 2400; kv. I44; PN 2244

Odlomek taline, v prelomu vidna plastovita struktura; svinec; dl. 3,3 cm; š. 2,4 cm; db. 0,4 cm; št. odl. 1.

2233 SE 6063; kv. J46; PN 4029

Žebelj; Železo; št. odl. 1.

2234 SE 2400; kv. J45; obd. S129; inv. št. PMC R 24252

Navzven nagnjeno lijakasto ustje steklenice iz dekoloriranega stekla, rob zapognjen navznoter, steklo; pr. d. 6 cm.

2235 SE 2400; kv. I45; obd. S161; inv. št. PMC R 24284

Del dna cilindrične čaše z dvojno nataljeno prstanasto nogo Isings 85a/Lazar 3.6.1; steklo; pr. d. 4 cm; datacija: 2.–3. stoletje.

2236 SE 2400; kv. H-I45; obd. S353; inv. št. PMC R 24497

Del vboklega dna posode, balzamarija; steklo; pr. d. 2,2 cm.

2237 SE 2400; kv. H44–45; obd. S368; inv. št. PMC R 24512

Del močno izvihanega in navznoter zapognjenega lijakatega ustja steklenice steklo; pr. u. 7,4 cm

2238 SE 2400; kv. J45; obd. S54; inv. št. PMC R 24200

Del gosto narebrenega ročaja steklenice; steklo; vel. 3,7 × 3,8 cm.

2239 SE 2400; kv. J45; obd. S55; inv. št. PMC R 24201

Del ostenja čaše z gubo, steklo; pr. ostenja pri gubi 6,2 cm.

2240 SE 2400; kv. H45; obd. S79; inv. št. PMC R 24224

Del odebeljenega ustja cilindrične čaše Isings 85a/Lazar 3.6.1., dekolorirano steklo; pr. u. 5 cm; datacija 2.–3. stoletje.

2241 SE 6063; kv. H46 sever; obd. S210; inv. št. PMC R 24332

Dno čaše z nataljeno prstanasto nogo, sled prijmalke; steklo; pr. d. 3,4 cm.

2242 SE 6063; kv. I–J?; obd. S363; inv. št. PMC R 24507

Del ramena kvadratne steklenice Isings 50/Lazar 6. 3.1; steklo; vel. 4,6 × 6,9 cm; datacija: druga pol. 1.–2. stoletje.

2243 SE 2400; kv. H,I45; obd. 960b

Reliefna oljenka Loeschcke I–VIII; odlomek ramena in diska; rame IVb; b. roza; rdečkasto rjav do črn premaz; dl. 5,1 cm; št. odl. 1.

2244 SE 2400; kv. I44; obd. 660; inv. št. PMC R 29103

Oljenka; odlomek ostenja; F O pečatna nedoločena; močno sekundarno prežgana; b. siva; dl. 4,4 cm; št. odl. 1.

2245 SE 2400; kv. H45; obd. 656; inv. št. PMC R 29101

Pečatna oljenka Loeschcke IX ali Xa; odlomek diska in ramena; F O2 (Modena); b. rdeča; dl. 3,2 cm; š. 6,3 cm; št. odl. 1.

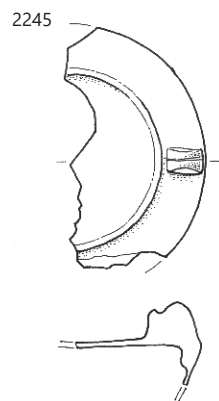
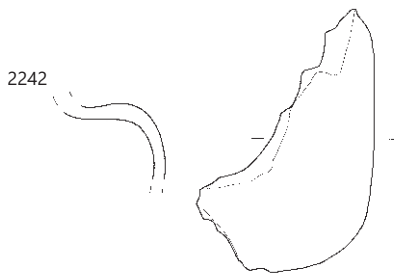
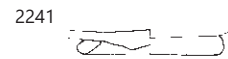
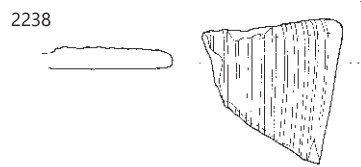
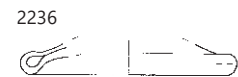
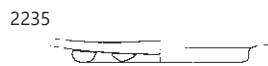
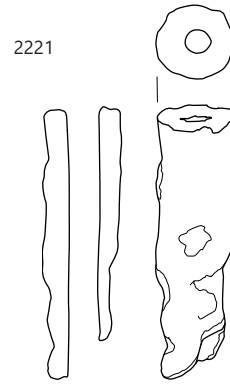
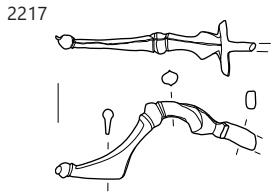

2217 SE 6296, 2233, 2241–2242 SE 6063, 2234–2240, 2245 SE 2400; merilo 1: 2.

2246 SE 2400; kv. I45; obd. 958d

Pečatna oljenka Loeschcke Xa; odlomka ramena, diska in noska, dveh oljenk; F O2 (Modena); ena prežgana; b. svetlo rdeča; dl. 4,8 cm; št. odl. 2.

2247 SE 2400; kv. J45; obd. 990b

Italska sigilata; Consp. 41; krožnik; odlomek vodoravnega ustja z robom; F ITS Tardopadana; dl. 1,7 cm; št. odl. 1.

2249 SE 2400; kv. I45; obd. 588; inv. št. PMC R 29686

Galska sigilata; Drag. 18; krožnika ali skleda; odlomek prstanastega dna in ostenja; na notranji površini dna peresni okras in žig SR... v podolgovatem pravokotnem okvirju (ohr. d. 2 cm, š. 0,3 cm), ki je slabo odtisnjen zaradi močno vbočenega dna; F GTS južnogalska; b. rdeča; rahlo bleščeč rdeč premaz; v. 3 cm; pr. d. 9,8 cm; št. odl. 1; žig: pravokoten – neberljiv

2250 SE 2400; kv. I44; obd. 895a

Galska sigilata; Drag. 18/31; skleda; odlomek obročastega ustja in ostenja; F GTS Rheinzabern; b. rdeča; temno rdeč bleščeč premaz; š. 4,2 cm; št. odl. 1.

2251 SE 2400; kv. I45; obd. 958f

Galska sigilata; Drag. 18, 18/31, 31, 31R; skleda ali globok krožnik; odlomek ostenja; F GTS; dobro ohranjen rdeč premaz; š. 5,9 cm; v. 4 cm; št. odl. 1; analogija: ali Drag. 33.



2252 SE 2400; kv. J46; obd. 654

Galska sigilata; Drag. 37; krožnik; odlomek ustja in ostenja; F GTS; b. rdeča; rdeč bleščeč premaz; pr. u. 24 cm; št. odl. 1

2253 SE 2400; kv. H44; obd. 989a; inv. št. PMC R 29686

Galska sigilata; Drag. 31; globoka skleda; odlomki prstanastega ustja in ostenja; F GTS srednjegalska; b. rdeča; rdeč rahlo bleščeč premaz; v. 6 cm; pr. u. 25,5 cm; št. odl. 4.

2254 SE 2400; kv. H44; obd. 989b; inv. št. PMC R 29700

Galska sigilata; Drag. 31; skleda; odlomki ostenja in dna s prstanasto nogo; na notranji površini dna koncentrični žleb in žig ...S.A... v pravokotnem okvirju (ohr. d. 2 cm; š. 0,6 cm); na zunanji površini dna grafit R S (v. črk 1,2 cm; ohr. d. 1,8 cm); F GTS srednjegalska; b. rdeča; sijajen rdeč premaz; v. 3,3 cm; pr. d. 8,1 cm; št. odl. 1; analogija: ali Drag. 18, 31.

2255 SE 2400; kv. I45; obd. 589b

Galska sigilata; Drag. 33; skodelica; odlomek ustja; F GTS vzhodnogalska; dl. 2,7 cm; š. 1 cm; db. 0,4 cm; št. odl. 1.

2256 SE 2400; kv. I45; obd. 590b

Galska sigilata; Drag. 33; konična skodelica; odlomek ustja in ostenja; žleb na zunanji površini; F GTS; b. svetlo rdeča; rdeč bleščeč premaz; v. 3,8 cm; pr. u. 12,9 cm; št. odl. 1.

2257 SE 2400; kv. I44; obd. 659; inv. št. PMC R 29102

Galska sigilata; Drag. 33; skodelica; odlomek ustja in ostenja; žleb na zunanji površini; F GTS; b. svetlo rdeča; rdeč rahlo bleščeč premaz; v. 3,7 cm; pr. u. 11,4 cm; št. odl. 1.

2258 SE 2400; kv. J45; obd. 990a

Galska sigilata; Drag. 33; konična skodelica; odlomki ustja in ostenja; F GTS južnogalska; b. rdeča; delno mat delno bleščeč premaz; pr. u. 12 cm; št. odl. 4; 35 g.

2259 SE 2400; kv. I44; obd. 895c

Galska sigilata; Drag. 29; skleda; odlomek ostenja z reliefnim okrasom vitice; F GTS; š. 2,1 cm; št. odl. 1.

2260 SE 2400; kv. I45,46; obd. 405; inv. št. PMC R 29671

Galska sigilata; Drag. 37; skleda; odlomki dna z masivno prstanasto nogo in ostenja z reliefnim okrasom (girlanda na dnu friza); F GTS; sekundarno prežgano; v. 3,4 cm; pr. d. 7,5 cm; št. odl. 1.

2261 SE 2400; kv. I44,45; obd. 480

Galska sigilata; Drag. 31; krožnik; odlomek prstanastega ustja in ostenja; F GTS južnogalska; b. rdeča; bleščeč rdeč premaz; pr. u. 19 cm; št. odl. 1

2262 SE 2400; kv. J45; obd. 540

Galska sigilata; Drag. 37; skleda; odlomka ostenja z reliefnim okrasom (človeška figura v medaljonu; rozeta; obod medaljona iz črtic); F GTS; b. rdeča; rdeč bleščeč premaz; dl. 5,7 cm; š. 2,1 cm; št. odl. 2.

2263 SE 2400; kv. I45; obd. 589a; inv. št. PMC R 29670

Galska sigilata; Drag. 37; skleda; odlomki ustja in ostenja z reliefnim okrasom (jajčni niz, 3 figure s palico v frizu); F GTS vzhodnogalska; močno prežgana; b. temno siva zaradi sekundarne prežganosti; v. 6 cm; pr. u. 17,2 cm; št. odl. 3.

2264 SE 2400; kv. I45; obd. 590a

Galska sigilata; Drag. 37; skleda; odlomek ostenja z reliefnim okrasom (girlanda; obod medaljona); F GTS južnogalska; b. svetlo rdeča; rdeč bleščeč premaz; dl. 4,7 cm; š. 2,5 cm; št. odl. 1.

2265 SE 2400; kv. I45; obd. 590c

Lokalna namizna s premazom; Ce III.2.2.3; krožnik; odlomek enostavnega ustja z grafitom na notranji površini; F N 2.2; b. roza; rdeč mat premaz na obeh površinah; dl. 7,2 cm; v. 3,1 cm.

2266 SE 2400; kv. I45,46; obd. 638b; inv. št. PMC R 29671

Galska sigilata; Drag. 37; skleda; odlomek ostenja z reliefnim okrasom (jajčni niz); F GTS; močno sekundarno prežgano; v. 4,3 cm; pr. 15,5 cm; št. odl. 1.

2267 SE 2400; kv. J44; obd. 641a; inv. št. PMC R 29075

Galska sigilata; Drag. 37; skleda; odlomek ostenja z reliefnim okrasom girlande v spodnjem delu, nad njo ohranjen manjši del nog človeške figure; F GTS; močno sekundarno prežgana; š. 7,3 cm; št. odl. 1

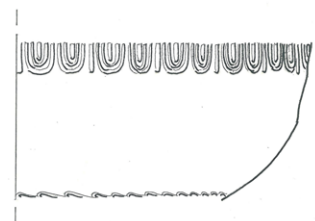
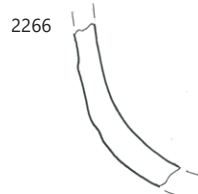
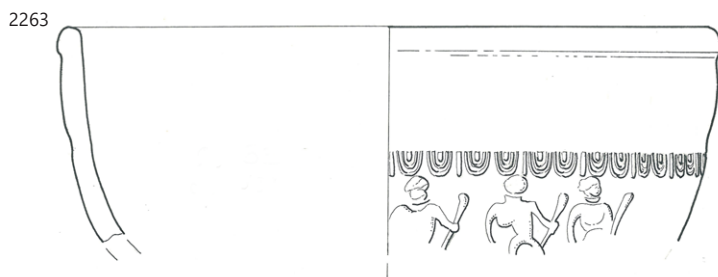
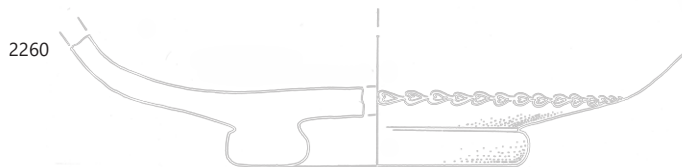
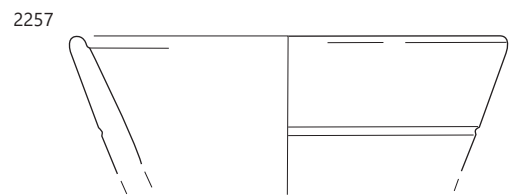
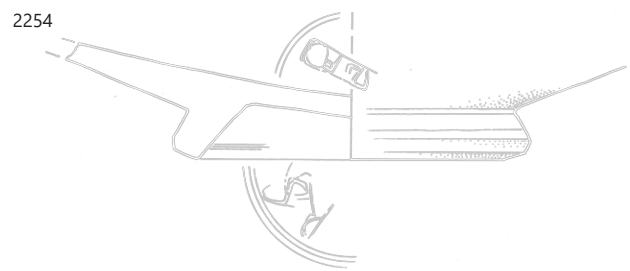
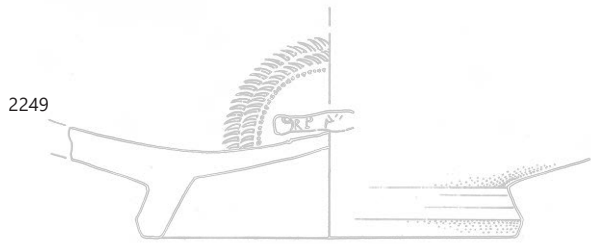

SE 2400; 2265 merilo 1: 3, ostalo merilo 1: 2.

2268 SE 2400; kv. I44,45; obd. 681a

Galska sigilata; Drag. 37; skleda; odlomek ustja in ostenja z reliefnim okrasom (jajčni niz); F GTS; prežgano; v. 3,7 cm; pr. u. 17,4 cm; št. odl. 1.

2269 SE 2400; kv. I44,45; obd. 681b; inv. št. PMC R 29671

Galska sigilata; Drag. 37; skleda; spodnji del ostenja z reliefnim okrasom (noge človeške figure, spodnja obroba friza iz giralande bršljanovih listov); F GTS; prežgano; v. 3,6 cm; pr. 13,8 cm; št. odl. 1.

2270 SE 2400; kv. I44; obd. 879; inv. št. PMC R 29670

Galska sigilata; Drag. 37; skleda; odlomki ostenja in prstanastega dna; na zunanji površini reliefni okras (linija giralande pri dnu); F GTS; močno prežgano; v. 2,9 cm; pr. d. 5,5 cm; št. odl. 2.

2271 SE 2400; kv. I44; obd. 895b

Galska sigilata; Drag. 37; skleda; odlomek obročastega ustja in ostenja; F GTS; ali PTS; b. oranžna; spran svetlo rdeč premaz; š. 5,6 cm; št. odl. 2.

2272 SE 2400; kv. I45; obd. 902; inv. št. PMC R 29691

Galska sigilata; Drag. 37; skleda; odlomek ostenja z reliefnim okrasom (jajčni niz in del friza); F GTS Rheinzabern; b. rdeča; rahlo bleščeč rdeč premaz; š. 3,7 cm; št. odl. 1.

2273 SE 2400; kv. I45; obd. 958c

Galska sigilata; Drag. 37; skleda; odlomek ostenja z reliefnim okrasom (biserni niz loči friz v dveh nivojih, v zgornjem dve živali v teku, v spodnjem tudi žival v teku); F GTS; mogoče posnetek N 2.1; b. oranžna; rdeč premaz; dl. 5,2 cm; š. 3,3 cm; št. odl. 1.

2274 SE 2400; kv. I44,45; obd. 874; inv. št. PMC R 29670

Galska sigilata; Drag. 37; skleda; odlomek ostenja z reliefnim okrasom (gladiator) in žigom ali napisom v pravokotnem okvirju ...RIALI v reliefu (ohr. d. 1,5 cm; š. 0,5 cm); F GTS; močno prežgano; dl. 2,3 cm; š. 3,4 cm; št. odl. 1.

2275 SE 2400; kv. H45; obd. 657; inv. št. PMC R 29669

Galska sigilata; Drag. 37; skleda; odlomek ostenja z reliefnim okrasom; F GTS; b. živo oranžna; oranžnordeč premaz; dl. 6,1 cm; š. 2,8 cm; št. odl. 1.

2276 SE 6056; kv. K44,45; obd. 3432

Galska sigilata; Drag. 37; odlomek ostenja z reliefnim okrasom v spodnjem delu friza; F GTS; b. svetlo rdeča; delno mat delno sijajen rdeč premaz; dl. 6 cm; š. 5,8 cm; št. odl. 1.

2277 SE 6063; kv. I46; obd. 4861

Galska sigilata; Drag. 37; odlomek ostenja z reliefnim okrasom (jajčni niz, krožni okvirji); F GTS; b. rdeča; rahlo bleščeč rdeč premaz; dl. 6,2 cm; š. 5,3 cm; št. odl. 1.

2278 SE 6063; kv. J,I46; obd. 4557

Galska sigilata; Drag. 37; skleda; odlomek ostenja z reliefnim okrasom (list trte); F GTS; b. rdeča; mat rdeč premaz; dl. 3,8 cm; št. odl. 2.

2268

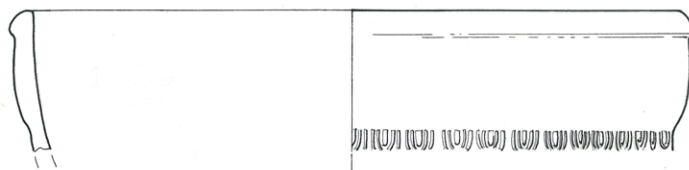

2269



2270



2273



2274

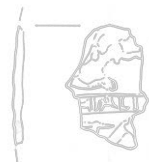

2275

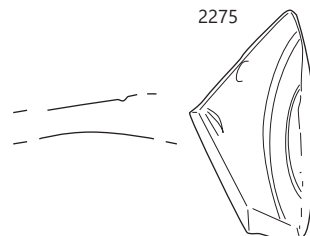

2276

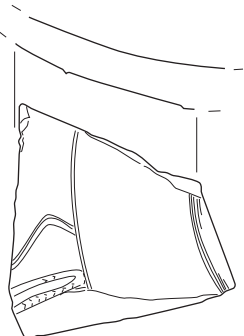

2277



2268–2275 SE 2400, 2276 SE 6056, 2277 SE 6063; merilo 1 : 2.

2279 SE 6063; kv. J,I46; obd. 3069

Galska sigilata; Drag. 37; globoka skleda; odlomek prstanaste-ga dna in ostenja; F GTS; gosti zelo fini do fini delci sljude; b. rdeča; rdeč premaz; pr. d. 8 cm; št. odl. 1.

2280 SE 6063; kv. I,H47; obd. 3709a

Italska keramika tankih sten; polkrožna skodelica; odlomek ustja in ostenja; kanelura na zunanji površini; F KTS 8 (Mgdb C); b. zelo temno rjava do siva; v. 3,5 cm; pr. u. 11 cm; št. odl. 1.

2281 SE 2400; kv. I45; obd. 958e

Keramika s premazom; RČ; recijska čaša; odlomek ostenja s kombinacijo okrasa: koleščkanja, vrezane ravne linije in aplicirane bunčice; F RČ 3; b. rumena; črne premaz, sijoč na zunanji površini, mat na notranji površini; dl. 4,1 cm; š. 3 cm; št. odl. 1.

2282 SE 2400; kv. I44,45; obd. 680b; inv. št. PMC R 29124

Keramika s premazom; RČ; recijska čaša; odlomek ostenja s kombinacijo okrasa (Drexel I); F RČ 1; b. oranžna; rdeč sijoč premaz na zunanji površini, črn s kovinskim leskom na notranji površini; š. 3,2 cm; št. odl. 1.

2283 SE 2400; kv. I45; obd. 662a; inv. št. PMC R 29106

Keramika s premazom; RČ; recijska čaša; odlomek ostenja s kombinacijo okrasa (Drexel I); F RČ 1; b. oranžna; rdečkasto rjav s črnimi lisami; š. 3,5 cm; št. odl. 1.

2284 SE 2400; kv. I44,45; obd. 478

Svetla keramika s premazom; Ce V.2.1; recijska čaša; odlomek ostenja s z ozkimi pasom koleščkanja (Drexel I-III); F N 2.1; b. roza; rdeč premaz; š. 4,2 cm; v. 6,6 cm; št. odl. 1.

2285 SE 6063; kv. G47-49; obd. 3324

Keramika s premazom; Ce V.2.1; recijska čaša; odlomek ustja in ostenja, na ramenu in na prelomu rame v trup horizontalen ozek pas koleščkanja, pod ramo ohranjen del aplicirane podkve (Drexel IIb); F N 2.1; b. svetlo rdeča; rdeč mat premaz na obeh površinah; pr. u. 11 cm; št. odl. 1.

2286 SE 2400; kv. I45,46; obd. 403; inv. št. PMC R 28937

Keramika s premazom; ČG ali Ce V.2.2; čaša gubanka; odlomek ostenja; F ČG 2; b. siva; črn mat premaz le na zunanji površini; š. 4,7 cm; št. odl. 2; 21 g.

2287 SE 2400; kv. I45; obd. 587; inv. št. PMC R 29021

Keramika s premazom; Ce V.2.2; čaša gubanka; odlomki ustja in ostenja; žleb na zunanji površini; F ČG 2; b. temno siva; črn mat premaz; v. 10,5 cm; pr. u. 9,2 cm; št. odl. 3.

2288 SE 2400; kv. I44,45; obd. 479

Keramika s premazom; Ce V.2.2; čaša gubanka; odlomka ostenja z žlebom na polovici zunanje površine; F N 2.2; b. temno siva, svetlo siv rob; rjavkasto siv premaz; št. odl. 2.

2289 SE 2400; kv. I45; obd. 958a

Keramika s premazom; Ce V.2.2; čaša gubanka; odlomek ostenja; dva vreza na ostenju; F N 2.2; b. roza; bp. zelo temno siva; sijoč črn premaz na zunanji površini; mat črn premaz na notranji površini; š. 5,5 cm; v. 4,3 cm; št. odl. 1.

2290 SE 6063; kv. H,I17; obd. 4851

Keramika s premazom; Ce V.2.2; čaša gubanka; odlomek ustja in ostenja; žleb pod ustjem in na ostenju; F N 2.1; b. rdečkasto rumena; rdeč premaz; pr. u. 10 cm; št. odl. 2.

2291 SE 6063; kv. J46; obd. 3048

Temna keramika s premazom; Ce II.2.2.1 (PTS Drag. 35 globoka skleda); odlomek sklede z zapognjenim ustje in polkrožnega ostenja; F N 2.2b; b. siva; bp. zelo temno siva; črn premaz na notranji površini in ustju; v. 6,8 cm; pr. u. 30,9 cm; št. odl. 1.

2292 SE 2400; kv. I44; obd. 880

Svetla keramika s premazom; Ce II.2.1-4; globoka skleda; odlomek dna in ostenja s prstanasto nogo; pas koleščkanja na zunanji površini; F N 2.1; prežgano; pramenast premaz na notranji površini in celovit premaz na zunanji površini (razen dna); pr. d. 10 cm; št. odl. 1.

2293 SE 2400; kv. I,J45; obd. 661a; inv. št. PMC R 29104

Svetla keramika s premazom; Ce I.6.1; vrč; odlomek ustja in ostenja; F N 1.1; b. rumenkasto rdeča; pr. u. 10 cm; št. odl. 7; 35 g.

2294 SE 2400; kv. J45; obd. 857; inv. št. PMC R 29265

Svetla namizna keramika; Ce IV.1.2; dvoročajni lonec z ročajji; odlomek lijakastega ustja in ostenja z ročajji; F N 1.1; b. roza; pr. u. 12 cm; š. ročaja 2,6 cm; št. odl. 1.

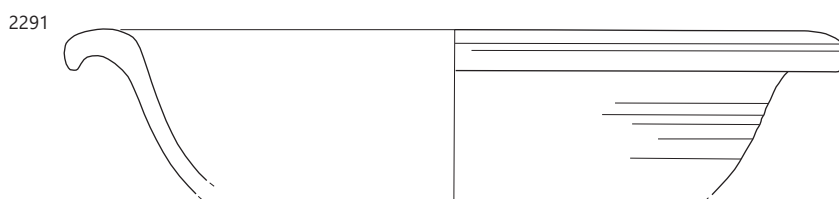
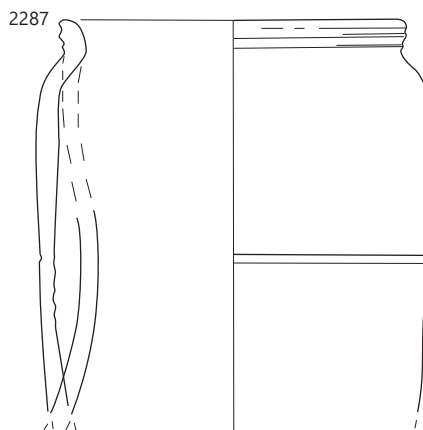
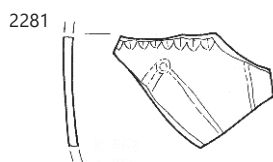
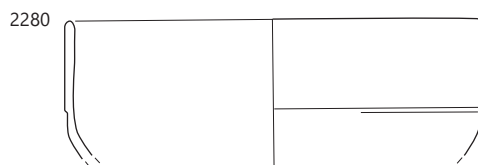

∴ 2278, 2280 SE 6063, 2281, 2287, 2294 SE 2400, 2291 SE 6063; 2278, 2280 merilo 1 : 2, ostalo merilo 1 : 3.

2295 SE 6063; kv. G47–49; obd. 3325b

Svetla namizna keramika; Ce I.7.1; fin bikoničen lonec; odlomek odebeljenega ustja, narebrenega vratu in ostenja; F N 1.1; b. jedro sivo, proti robovom roza; zunanja in notranja površina roza; v. 8 cm; pr. u. 19,1 cm; št. odl. 4; 20 g.

2296 SE 2400; kv. J44,45; obd. 418b

Svetla namizna keramika; fin lonec; odlomek ostenja z grafitom X; F N 1.1; b. rdečkasto rumena; bp. bež; dl. 5,6 cm; št. odl. 1.

2297 SE 6063; kv. G47–49; obd. 3325a

Svetla namizna keramika; Ce I.7.1; fin bikoničen lonec; odlomek odebeljenega ustja, narebrenega vratu in ostenja; F N 1.1; b. oranžna; v. 9,5 cm; pr. u. 22 cm; št. odl. 1.

2298 SE 6296; kv. H49; PN 4178; obd. 4348; inv. št. PMC R 29739

Svetla namizna keramika; dvoročajni vrč; s srednje širokim stožčastim vratom, ovalnim trupom, rahlo prstanastim dnom, z nastavki za dva ročaja; skoraj cel, brez ohranjenega ustja; luknja v trupu narejena po žganju; F N 1.1; b. rdeča; v. 14,5 cm; pr. d. 6,8 cm; št. odl. 1; 479 g.

2299 SE 2400; kv. I45; obd. 958b

Svetla namizna keramika; Ce VIII.1.1; kadilnici; 2 odlomka ostenja dveh posod z valovitimi rebri; na enem koleščkanje med rebri, na drugem valovnica; F N 1.1; b. rdečkasto rumena; dl. 4 cm; št. odl. 2.

2300 SE 6056; kv. K44,45; obd. 3431

Ce I.13; fin lonec; odlomek ustja s preoblikovanim valovitim rebrom in ostenja; F N 2.1; b. roza; rdeč premaz na zunanji površini; pr. u. 12 cm; št. odl. 1.

2301 SE 2400; kv. I45,46; obd. 404; inv. št. PMC R 28938

Svetla namizna keramika; Ce VIII.2; cedilo; odlomek prelu-knjanega ostenja; F N 1.1; sekundarno prežgano; b. rdečkasto rjava; dl. 3,8 cm; š. 3,3 cm; št. odl. 1.

2302 SE 2400; kv. I44; obd. 896

Ce II.6.1; melnica; odlomek zapognjenega ustja z notranjim rebrom in ostenja; F N 1.1; na notranji površini ostenja kamenčki; b. rdečkasto rumena; dl. 7,3 cm; v. 3 cm; št. odl. 1.

2303 SE 2400; kv. H, I45; obd. 960a

Ce II.6.1; melnica; odlomek ustja z ovratnikom in notranjim rebrom ter ostenja; kamenčki na notranji površini; F N 2.1; b. roza; razredčen rdeč premaz na notranji površini in zgornjem delu ustja; š. 5,2 cm; št. odl. 1

2304 SE 2400; kv. I, J45; obd. 661b; inv. št. PMC R 29105

Italska melnica; Dramont D2 (lokalna proizvodnja); melnica; odlomek ustja in ostenja; F M lokalna brez premaza; b. roza; š. 4,1 cm; št. odl. 1.

2305 SE 6063; kv. J, I46; obd. 3068

Dramont D2 (srednje italska proizvodnja); odlomek zapognjenega ustja z izlivom; F M italska; dl. 6,5 cm; š. 6 cm; št. odl. 1; 76 g.

2306 SE 6063; kv. J46,47; obd. 2725b

Sigilata ali Svetla keramika s premazom; Ce II.2.3.1 (PTS Drag. 40); skleda; odlomek ustja s kaneluro in ostenja s koleščkanjem; F N 2.1; obilo sljude; b. svetlo rdeča; rdeč premaz; št. odl. 1; analogija: morda uvoz.

2307 SE 2400; kv. I45; obd. 903; inv. št. PMC R 29296

Groba latenska keramika; Ce VIII.9.3 ali izčrepijsko vretence; odlomek ploščate okrogle uteži ali odlomek izčrepijske ploščice z luknjo (morda za vretence); F GK 1.2; b. temno siva; bp. rjava; dl. 2,6 cm; š. 4,1 cm; db. 0,7 cm; št. odl. 1.

2308 SE 2400; kv. J45; obd. 991; inv. št. PMC R 29357

Fina kuhinjska keramika; Ce V.1.3; koničen lonec; odlomek kletastega ustja in cilindričnega trupa; F NK 2.2; b. zelo temno siv, proti robovom svetlo siv, zunanja in notranja površina temno sivi; v. 5,3 cm; pr. u. 12,5 cm; št. odl. 1; analogija: varianta lonec.

2309 SE 2400; kv. J46; obd. 655a; inv. št. PMC R 29099

Fina kuhinjska keramika; Ce I.1; lonec; odlomki spodnjega dela trupa in ravnega dna; F NK 3.2; b. siva; črni p; v. 6,5 cm; pr. d. 3,6 cm; št. odl. 1.

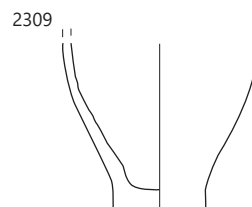
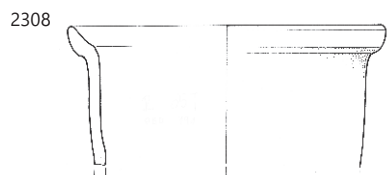
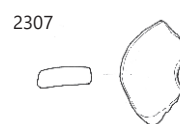
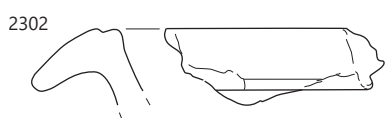
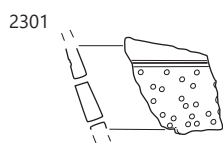
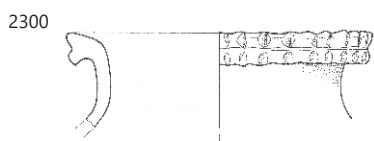
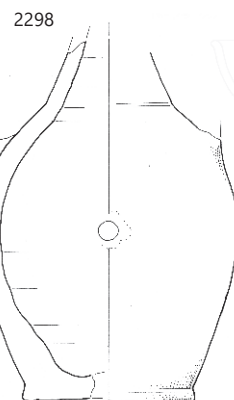
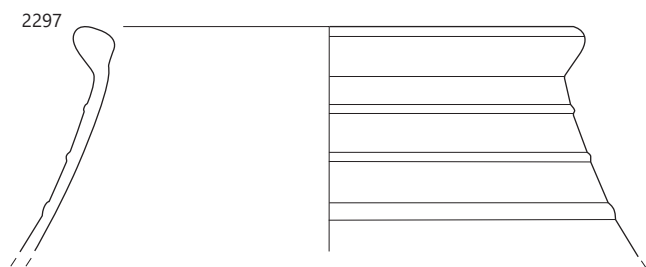
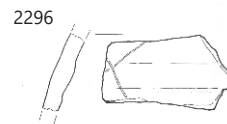
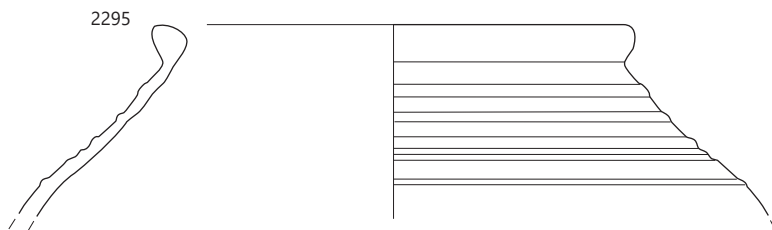

∴ 2295, 2297 SE 6063, 2296, 2301–2302, 2307–2309 SE 2400, 2298 SE 6296, 2300 SE 6056; merilo 1 : 3.

2310 SE 2400; kv. I45; obd. 959; inv. št. PMC R 29334

Fina kuhinjska keramika; Ce II.4.2.1 ali II.5.2.1; trinožnik ali skleda; odlomek vodoravnega ustja in cilindričnega trupa z ostrim prelomom; F NK 1.2; b. temno siva; bp. svetlo rjava do zelo temno siva; pr. u. 22 cm; št. odl. 1.

2311 SE 2400; kv. I45; obd. 662b; inv. št. PMC R 29107

Fina kuhinjska keramika; Ce V.1.3; čaša ali lonec; odlomek ustja in ostenja; F NK 2.2; b. siva; p. črni; pr. u. 10 cm; št. odl. 12; 126 g.

2312 SE 6063; kv. J46,47; obd. 2724; inv. št. PMC R 28846

Groba kuhinjska keramika; Ce I.4.2.2; lonec; odlomek rahlo izvihanega ustja z notranjo kaneluro in ostenja; vodoravno glavničenje na zunanji površini; lončarski znak X na ramenu; F GK 1.2; b. črna, bp. rjava do črna; pr. u. 16,4 cm; št. odl. 1.

2313 SE 2400; kv. I45; obd. 662c; inv. št. PMC R 29108

Groba kuhinjska keramika; pokrov; odlomek ustja in ostenja; F GK 1.2; b. črna; p. lisasti rjavočrni; pr. u. 16 cm; št. odl. 13; 379 g.

2314 SE 2400; kv. J46; obd. 655b; inv. št. PMC R 29100

Groba kuhinjska keramika; Ce I.4.1.2; lonec; odlomek izvihanega ustja in ovalnega trupa; metličenje na zunanji površini; F GK 1.2; b. črna; v. 8 cm; pr. u. 18,4 cm; št. odl. 1.

2315 SE 6063; kv. J46,47; obd. 2725c; inv. št. PMC R 28847

Groba kuhinjska keramika; Ce II.4.1.4; trinožnik; odlomek enostavnega odrezanega ustja, cilindričnega ostenja in dna; F GK 1.2; b. črna, bp. rjava do črna; pr. u. 16,4 cm; št. odl. 1.

2316 SE 2400; kv. I45,46; obd. 638a

Groba kuhinjska keramika; Ce II.4.1.2; trinožnik; odlomek zapognjenega ustja S–profila in bikoničnega trupa; na spodnjem delu zunanje površine vodoravno glavničenje; F GK 1.2; b. črna; v. 4,1 cm; pr. u. 18,4 cm; št. odl. 1; 22 g.

2317 SE 2400; kv. I44; obd. 894; inv. št. PMC R 29295

Fina kuhinjska keramika; Ce II.4.2.2; trinožnik; odlomek pokončnega ustja in cilindričnega trupa; F NK 3.2; b. rjava do črna; v. 4,5 cm; pr. u. 13,8 cm; št. odl. 1.

2318 SE 2400; kv. J44; obd. 641b; inv. št. PMC R 29076

Groba kuhinjska keramika; Ce II.4; trinožnik; odlomek ustja in ostenja ter noge; F GK 1.2; b. črna; št. odl. 3; 84 g.

2319 SE 2400; kv. J44,45; obd. 418a

Amfora Dr. 6B mala; odlomki ustja in ostenja; F A4; b. svetlo rdeča; pr. u. 7 cm; št. odl. 1; analogija: ali mala Dr. 6B.

2320 SE 2400; kv. I44,45; obd. 680a; inv. št. PMC R 29123

Amfora; amfora; odlomek ročaja ovalnega preseka; F A jadrska; b. roza; š. ročaja 4,2 cm; št. odl. 1; 73 g.

2321 SE 6063; kv. J46; obd. 3046

Vzhodna amfora; odlomek ročaja okroglega preseka; F A vzhodna; obilo sljude; b. rdečkasto rumena; š. ročaja 2,8 cm; št. odl. 1; 77 g.

2322 SE 6063; kv. I,H46; obd. 3

Vzhodna amfora; odlomek ročaja ovalnega preseka, ki se stika na čašastem ustju; trda, prisotnost sljude; b. roza; š. ročaja 3,2 cm; št. odl. 1.

2323 SE 2400; kv. –; obd. 4540

Pokrovček za amforo PA4; ploščat disk; izdelan na vretenu; F A jadranska; b. roza; dl. 10 cm; db. 1 cm; št. odl. 1; 45 g.

2324 SE 6461; kv. G47; PN 4240/1; obd. K-1665; inv. št. PMC R 26631

Deformiran trakast sklenjen obroček; bron; dl. 1,2 cm; š. 0,9 cm; v. 0,3 cm; št. odl. 3.

2325 SE 6461; kv. G47; PN 4240/2; obd. K-1780; inv. št. PMC R 26629

Miniaturna skoba trakastega preseka; na obeh koncih koničasto zaključena; bron; dl. 4,3 cm; š. 0,3 cm; v. 1,6 cm; št. odl. 3.

2326 SE 2314; kv. F43; PN 6011; obd. K-1059; inv. št. PMC R 26304

Okov nožnice meča; žlebičaste oblike; na eni strani sta vogala sklenjena, na drugi odlomljen; bron; dl. 8,4 cm; š. 0,7 cm; db. 0,1 cm; št. odl. 1.

2327 SE 2314; kv. F43; obd. S93; inv. št. PMC R 24238

Mozaična kocka iz temno modrega stekla; vel. 1,1 × 0,8 cm.

2328 SE 2314; kv. F43; obd. 331; inv. št. PMC R 28900

Italaska sigilata; Consp. 34; skodelica z rebrom; odlomek ostenja; F ITS Tardopadana; š. 2,4 cm; pr. 10,6 cm; št. odl. 1.

Parcela S3

2329 SE 6160; kv. J49; PN 4262

Kalup z bronastim predmetom; bron; št. odl. 1.

2330 SE 6160; kv. J49; PN 4261; obd. K-1668; inv. št. PMC R 26634

Odlomek diskaste fibule iz tanke pločevine s koncentričnimi krogi in predrtino v sredini, na spodnji strani ostanek šarnirja; bron; v. 0,5 cm; pr. 2,4 cm; št. odl. 1.

2331 SE 6154; kv. J49; PN 4231

Kalup; Ce VIII.5; odlomki keramičnega kalupa; Tehnična keramika; št. odl. 1.

2332 SE 6079~6113; kv. J50; obd. 3519

Italaska sigilata; Consp. 39–41; krožnik; odlomek psevdoprstanastega dna in ostenja; F ITS Tardopadana; pr. d. 8,6 cm; št. odl. 1; 31 g.

2333 SE 6113; kv. J50; obd. 3849; inv. št. PMC R 29499

Tegula; odlomek tegule z žigom ...G.R; pravokotni okvir (delno ohranjen; d. 6,5 cm; v. 4,7 cm; ohr. v. črk 2 cm; ohr. š. 1,3 cm); F Teg; b. rdeča; dl. 8,5 cm; v. 7 cm; št. odl. 1; 131 g; žig: P. G. R (tegula/zidak).

2334 SE 6156; kv. I50; PN 4106

Odlomek fibule; bron; št. odl. 2.

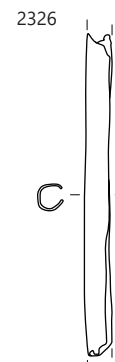
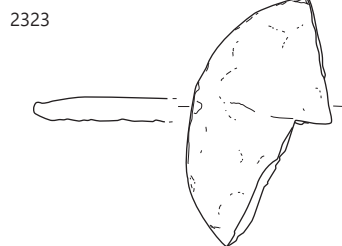
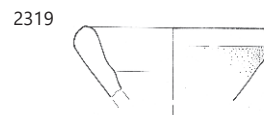
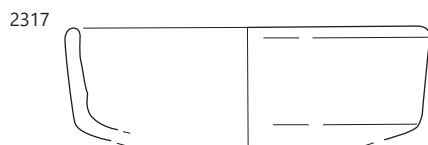
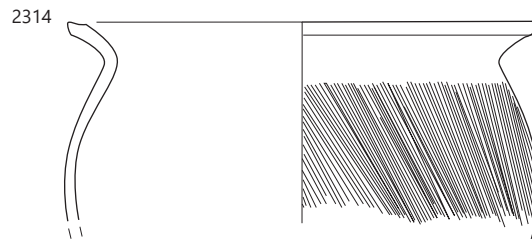
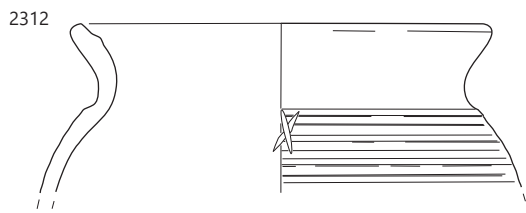

2212, 2215 SE 6063, 2214, 2316–2319, 2323 SE 2400, 2324–2325 SE 6461, 2326–2328 SE 2314, 2330 SE 6160, 2333 SE 6113;
 2324–2327, 2328, 2330 merilo 1 : 2, ostalo merilo 1 : 3.

2335 SE 6156; kv. J49; PN 6096; obd. K-1679; inv. št. PMC R 26647

Dletasto zožen paličast predmet; železo; dl. 5,7 cm; š. 0,5 cm; db. 0,4 cm; št. odl. 1.

2336 SE 6156; kv. J50; obd. S193; inv. št. PMC R 24316

Del ostenja rebraste skodelice Isings 3/Lazar 2.1.4., izdelano v kalupu; steklo; vel. 6,1 × 3,4 cm; datacija: 1. stoletje.

2337 SE 6156; kv. J49; PN 4230a; inv. št. PMC R 24650

Del ustja in ostenja rebraste skodelice Isings 3/Lazar 2.1.4., izdelano v kalupu, steklo; pr. u. 11,2 cm; datacija: 1. stoletje; št. odl. 1.

2338 SE 6112; kv. J50; PN 4141; inv. št. PMC R 24711

Del ustja in ostenja rebraste skodelice Isings 3/Lazar 2.1.4., izdelano v kalupu; steklo; vel. 5,7 × 4,1 cm; datacija: 1. stoletje; št. odl. 1.

2339 SE 6156; kv. J,K49,50; obd. 3114; inv. št. PMC R 29731

Italska sigilata; Consp. 34; skodelica z rebrom; odlomek ustja in ostenja; aplikacija gledališke maske; F ITS Aretina A; dl. 4,2 cm; v. 2,8 cm; št. odl. 1.

2340 SE 6156; kv. J,K49,50; obd. 4001a

Italska sigilata; Consp. 34; skodelica z rebrom; odlomek ustja in ostenja; aplikacija rozete; F ITS Tardopadana; pr. u. 7 cm; št. odl. 1.

2341 SE 6156; kv. J,K49,50; obd. 4001b

Italska sigilata; Consp. 34; skodelica z rebrom; odlomek ustja in ostenja; aplikacija dvojne spirale; F ITS Aretina A; š. 3 cm; v. 2,1 cm; št. odl. 1.

2342 SE 6156; kv. J,K49,50; obd. 4855a

Italska sigilata; Consp. 39–41; krožnik; odlomek ostenja; F ITS Tardopadana; dl. 7,3 cm; št. odl. 1.

2343 SE 6156; kv. J50; PN 4182; obd. 2577

Svetla namizna keramika; Ce I.7.2; bikonični fin lonec; odlomek ustja, narebrenega vratu in ostenja; F N 1.1; v. 12,5 cm; pr. u. 21 cm; št. odl. 13.

2344 SE 6156; kv. J,K49,50; obd. 3113c

Italska kuhinjska keramika; Goudineau 28–30; pekač; odlomki enostavnega ustja, ostenja in ravnega dna; F IKK1pr; ožgana zunanji površini; b. rjava; rdeč premaz v notranjosti; v. 2,8 cm; pr. u. 19,7 cm; pr. d. 15,7 cm; št. odl. 7.

2345 SE 6156; kv. J,K49,50; obd. 3113d

Italska kuhinjska keramika; Goudineau 28–30; pekač; odlomek enostavnega ustja in ostenja; F IKK1pr; b. rjava; rdeč premaz v notranjosti; dl. 3,5 cm; v. 2,2 cm; št. odl. 1.

2346 SE 6156; kv. J,K49,50; obd. 4

Italska kuhinjska keramika; Goudineau 28–30; pekač; odlomek enostavnega ustja in zelo tankega ostenja; F IKK1pr; dl. 2,3 cm; št. odl. 1.

2347 SE 6156; kv. J,K49,50; obd. 4855b

Italska kuhinjska keramika; Goudineau 28–30; pekač; odlomek enostavnega ustja in ostenja; F IKK1pr; dl. 3,2 cm; št. odl. 1.

2348 SE 6156; kv. J,K49,50; obd. 3113e

Italska kuhinjska keramika; Goudineau 13–15, 28–30; pekač; odlomek ravnega dna in ostenja; F IKK1pr; b. rjava; rdeč premaz v notranjosti; dl. 3,1 cm; db. 0,7 cm; št. odl. 2.

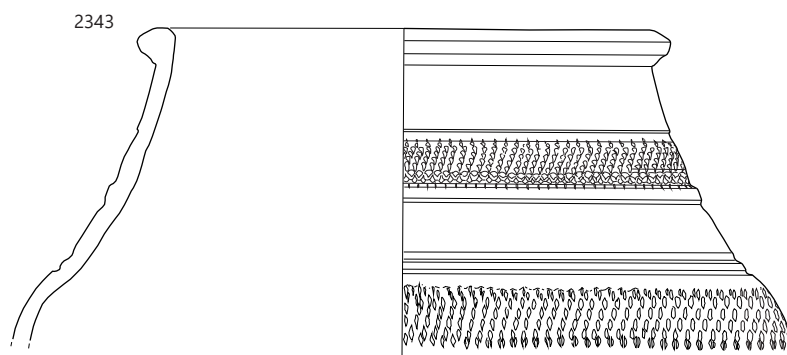
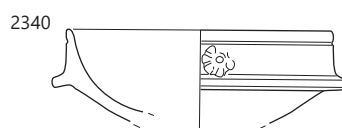
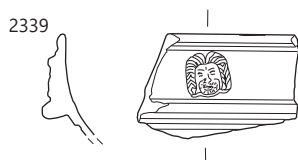
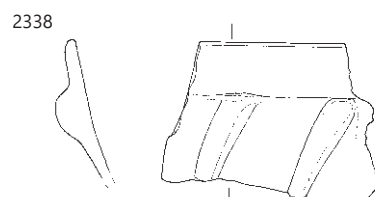
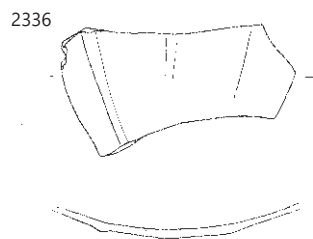
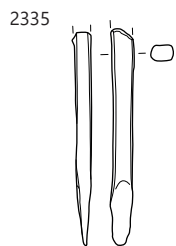

∴ 2335–2337, 2339–2348 SE 6156, 2338 SE 6112; 2343–2348 merilo 1 : 3, ostalo merilo 1 : 2.

2349 SE 6156; kv. J,K49,50; obd. 3113a

Italska kuhinjska keramika; Goudineau 18/Di Giovanni 2412; pokrov; odlomek izvihanega ustja in ostenja z rebrom na vrhu; F IKK1b; b. rdeča; v. 3,7 cm; pr. u. 22,4 cm; št. odl. 3.

2350 SE 6156; kv. J,K49,50; obd. 3113b

Italska kuhinjska keramika; Goudineau 18/Di Giovanni 2412; pokrov; odlomek izvihanega ustja in ostenja; F IKK1b; b. rja-vordeča; pr. u. 21,8 cm; št. odl. 5.

2351 SE 6156; kv. I50; PN 4105a; obd. 2934; inv. št. PMC R 29049

Groba kuhinjska keramika; Ce I.4.1.3; večji lonec ali pithos; odlomki izvihanega ustja z rahlim notranjim utorom za pokrov, trebušast ali kroglast trup, ravno dno; kaneliran vrat, vodoravno metličenje na ramenu in notranji strani vratu, poševno glavničenje preostale zunanje površine trupa, glavničenje v spodnjem delu; na notranji površini močni vidni pokončni potegi lončarjevih prstov; ohranjen skoraj v celoti; F GK 1.2; b. zelo temno siva; bp. z robovi rjava do temno rjava; pr. u. 26,6 cm; pr. d. 16,6 cm; št. odl. 8.6; 4056 g; datacija: 1.–3 st.

2352 SE 6156; kv. I50; PN 4105; obd. 2897

Groba kuhinjska keramika; Ce I.4.2.2; lonec; odlomek izvihanega ustja z notranjo kaneluro in ostenja; vodoravno glavničenje na ramenu in poševno metličenje na zunanji površini; F GK 1.2; b. črna; bp. zelo temno rjava; v. 13 cm; pr. u. 14 cm; št. odl. 4.

2353 SE 6156; kv. J50; obd. 2840

Groba kuhinjska keramika; Ce VII.3.1; stožčast pokrov; odlomek kljukastega ustja in ostenja do gumba; narebreno ostenje na zunanji površini; preluknjjan pod gumbom; F GK 1.2; b. črna; bp. do rjava; v. 6,3 cm; pr. u. 22 cm; št. odl. 2.

2354 SE 6156; kv. J50; PN 6062; obd. 3693

Kalup; Ce VIII.5; kalup za ulivanje fibul; Tehnična keramika; št. odl. 3; 32 g.

2355 SE 6156; kv. J50; PN 6063; obd. 3694

Kalup; Ce VIII.5; kalup za ulivanje fibul; Tehnična keramika; št. odl. 9; 35 g.

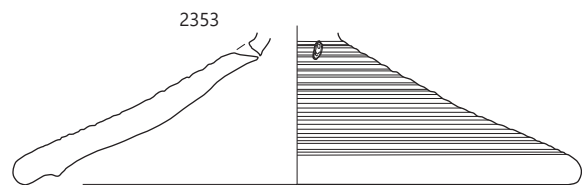
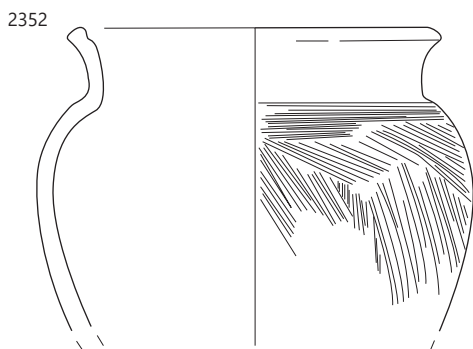
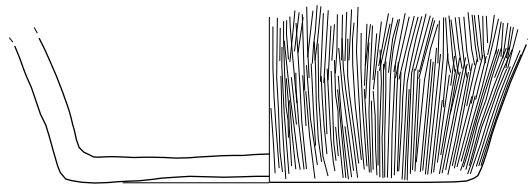
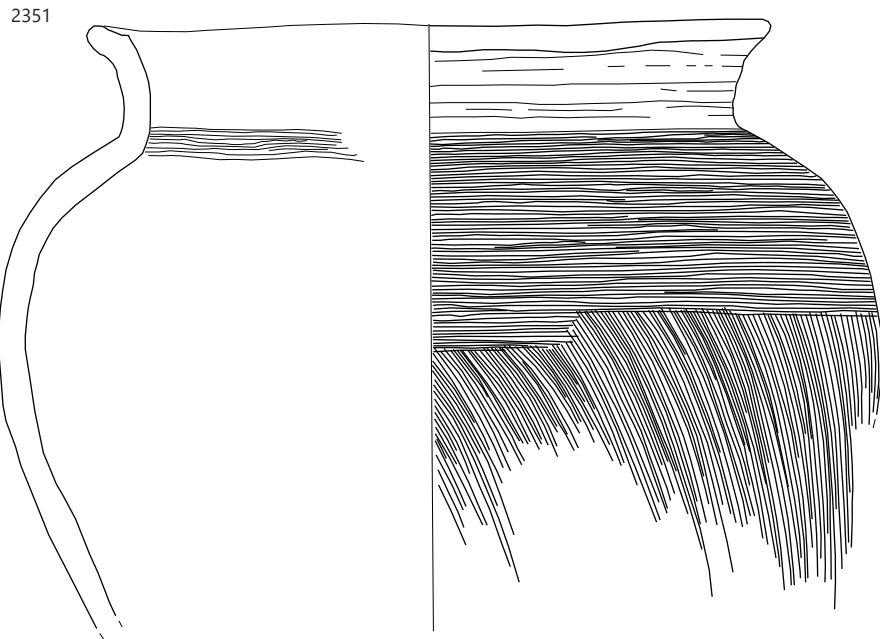

- 2356** SE 6156; kv. J50; obd. 790/5; inv. št. PMC R 29367
Talični lonček; ovalnega profila in okroglega preseka; ohranjen skoraj v celoti; v. 11,8 cm; pr. 8,3 cm; pr. u. 7 cm; št. odl. 2; 404 g.
- 2357** SE 6152; kv. J50; PN 4047; inv. št. PMC R 24727
Amorfen kos stekla, vel. 0,9 × 4,5 cm; št. odl. 1.
- 2358** SE 6546; kv. J50; PN 4233; obd. 3206; inv. št. PMC R 29545
Tkalski pripomočki; Ce VIII.9.3 ali izčrepijsko vretence; vretence ali utež; preluknjan okrogel disk iz grobega kuhinjskega lonca; F GK 1.4; b. temno siva; bp. rjava; dl. 2,3 cm; db. 1,3 cm; št. odl. 1; 42 g.
- 2359** SE 6548; PN 4361a; inv. št. PMC N 10043
Novec; kvinarij; zahodnokeltsko kovanje, Gallia Narbonensis, Allobroges (61–43 pr. n. št.).
- 2360** SE 6505; kv. J47; PN 4225; obd. K-1364; inv. št. PMC R 26844
Odlomek žeblja z nepravilno ploščato glavo; bron; dl. 4,9 cm; š. 1,8 cm; št. odl. 1.
- 2361** SE 6505; kv. J47; PN 4226; obd. K-1491; inv. št. PMC R 26463
Odlomek–glavica igle; pravokotna z nastavkom okroglega preseka za pritrjanje; bron; dl. 1,9 cm; š. 1 cm; db. 0,5 cm; št. odl. 1.
- 2362** SE 6495; kv. I47; obd. K-1678; inv. št. PMC R 26646
Odl. loka z gumbom in nogo fibule; igla manjka; polizdelek; bron; dl. 4,2 cm; š. 0,7 cm; v. 1,1 cm; št. odl. 1.
- 2363** SE 6232; kv. H48; PN 4127; obd. K-1297; inv. št. PMC R 26956
Del ataše posode; paličaste oblike z okroglo zanko na vrhu; na njej ohranjen del bronaste pločevine posode; bron; dl. 3,1 cm; š. 1,8 cm; v. 1,5 cm; št. odl. 1.
- 2364** SE 6232; kv. H47; PN 4128; obd. K-1356; inv. št. PMC R 26837
Aplika; z dvema vzporednima in enim poševnim vrezom na zgornji površini; odlomek jezičaste oblike, plitvega polkrožnega preseka; bron; dl. 4,4 cm; š. 2,9 cm; v. 0,4 cm; št. odl. 1.
- 2365** SE 6232; kv. H48; PN 4126; obd. K-1485; inv. št. PMC R 26457
Hruškast obroček/zanka z zarezi; presek v obliki črke D; bron; dl. 2,1 cm; š. 1,4 cm; db. 0,5 cm; št. odl. 1.
- 2366** SE 6232; kv. H, I47,48; obd. 4858
Italska sigilata; Tardopadana nedoločljivo; skleda; odlomek ostenja; F ITS Tardopadana; š. 4,1 cm; št. odl. 1.
- 2367** SE 6232; kv. H, I47,48; obd. 4859
Južnopanonska keramika tankih sten; Mgdb 120–123; skodelica; odlomek ostenja z barbotinom (vodni listi) v zgornjem in koleščkanjem v spodnjem delu; F KTS 16 (južnopanonska); b. rdečkasto rumena; svetlo rdečkasto rjav premaz; dl. 3,8 cm; št. odl. 1.
- 2368** SE 6224; kv. K49–50; obd. S298; inv. št. PMC R 24442
Del dna in ostenja kvadratne steklenice Isings 50/Lazar 6.3.1., odtis koncentričnih krogov; steklo; vel. 7 × 4,2 cm; datacija: druga pol. 1.–2. stoletje.
- 2369** SE 6057; kv. K48; PN 4000; obd. K-1483; inv. št. PMC R 26455
Zakovica ali gumb z emajliranim okrasom; okrogla ploščata glavica s koncentričnim poglobljenim pasom na zgornji površini; v njem ostanki vdelanega materiala; na spodnji strani 4 križno razporejene linije, ki potekajo od trna proti robu; trn okroglega preseka; bron; v. 0,5 cm; pr. 1 cm; št. odl. 1.
- 2370** SE 6057; kv. K-J48–49; obd. S256; inv. št. PMC R 24400
Del ramena in gosto narebrenega ročaja steklenice; steklo; vel. 7,7 × 4,8 cm.
- 2371** SE 6057; kv. K, J48,49; obd. 3732
Italska sigilata; Consp. 20,4; krožnik; odlomek ustja in ostenja; aplika palmete z girlando; F ITS Tardopadana; dl. 3,8 cm; v. 2,4 cm; št. odl. 1.
- 2372** SE 6057; kv. J, K48,49; obd. 3731
Amfora; odlomek tordiranega zatiča; grobi vključki groga, železovih oksidov in gosti vključki kalcita; b. rdeča; bzp. bež; dl. 12 cm; pr. 4 cm; št. odl. 1; 206 g; analogija: morda Dr. 2–4/5.
- 2373** SE 6057; kv. J48; obd. 4407
Laterkul; odlomek opeke z žigom P. G. R; pravokoten okvir; št. odl. 1; 4114 g.
- 2374** SE 6507; kv. J, K50; obd. 4699
Italska sigilata; Consp. B 3.13; odlomki ostenja in dna polkrožne skodelice z grafitom VIIC II na zunanji površini dna; F ITS Tardopadana; v. 3,7 cm; pr. d. 5,4 cm; št. odl. 3; analogija: Conspectus 1990, 160, verjetno skodelica Consp. 31–38 ali 43–45.
- 2375** SE 6507; kv. K50; obd. 4342
Italska sigilata; Consp. 43/45; skodela; odlomek ostenja; F ITS Tardopadana; b. svetlo rdeča; mat rdeč premaz; š. 4,9 cm; št. odl. 1.
- 2376** SE 6826; kv. K50; obd. 4677
Italska sigilata; Consp. 39; krožnik; odlomek zapognjenega ustja; bunčice v grozdu v barbotinu; F ITS Tardopadana; dl. 4 cm; št. odl. 1.

2356

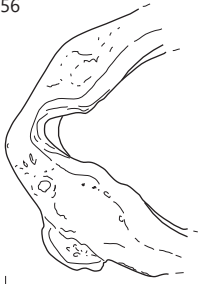

2357

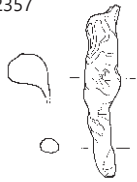

2358



2360

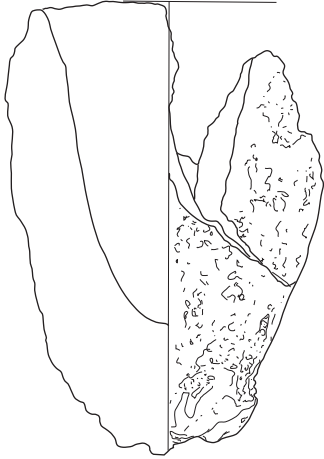
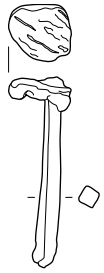

2361

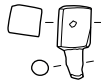

2362

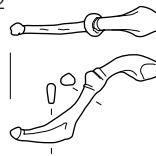

2363

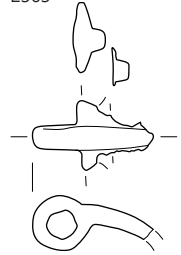

2364

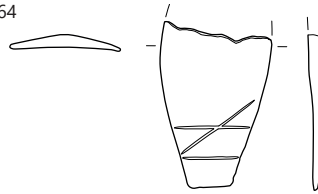

2365

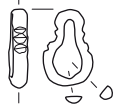

2367

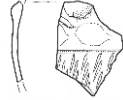

2368

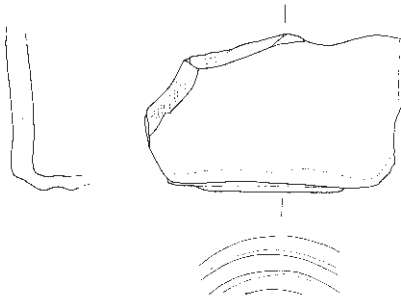

2369



2370

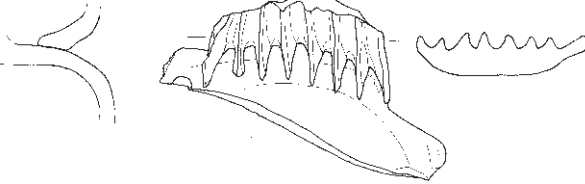

2371

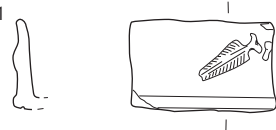

2372

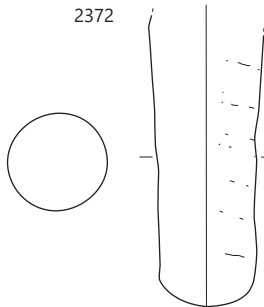

2374

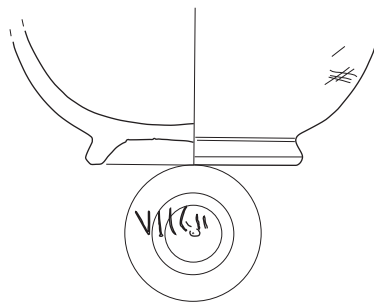

2356 SE 6156, 2357 SE 6152, 2358 SE 6546, 2360, 2361 SE 6505, 2362 SE 6495, 2363-2365, 2367 SE 6232, 2368 SE 6224, 2369-2372, 2374 SE 6507; 2356, 2358, 2372 merilo 1 : 3, ostalo merilo 1 : 2.

2377 SE 6826; kv. K50; obd. 4676

Italska keramika tankih sten; Mgdb 104; skodelica; odlomki profiliranega ustja in ostenja; koleščkanje na zgornjem delu zunanje površine; F KTS 11 (Mgdb E); pr. u. 6,9 cm; št. odl. 11.

2378 SE 6475; kv. K50; obd. 4139

Italska sigilata; Consp. 39/43; krožnik; odlomek prstanastega dna in ostenja; F ITS Tardopadana; pr. d. 9,2 cm; št. odl. 1.

2379 SE 6455; kv. K50; obd. 4651

Pečatna oljenka Loeschcke IX ali Xa; odlomek diska in ramena; F O2 (Modena); b. svetlo rdeča; dl. 6 cm; š. 3,5 cm; št. odl. 1; 22 g.

2380 SE 6455; kv. K50; obd. 4650; inv. št. PMC R 29699

Galska sigilata; Drag. 37; odlomka dna sklede s prstanasto nogo; peresni okras na notranji površini dna; na zunanji površini dna grafit XAN; F GTS; b. svetlo rdeča; rdeč bleščeč premaz; v. 2,6 cm; pr. d. 10,2 cm; št. odl. 2; 73 g.

2381 SE 6249; kv. J50; PN 4121; inv. št. PMC N 7570

Novec; dupondij; Claudius I. (Antonia) (41–54).

2382 SE 6249; kv. K49; PN 4133; inv. št. PMC N 7550

Novec; sestercij; Hadrianus (117–138).

2383 SE 6249; kv. K50; PN 4180; obd. K-1301; inv. št. PMC R 26957

Obesek; ploščat, mestoma razširjen. bron; dl. 1 cm; š. 4 cm; db. 0,6 cm; pr. 0,2 cm; št. odl. 1.

2384 SE 6359; kv. I49–51; obd. 4655b

Pokrovček za amforo PA3; pokrovček; odlomek ustja in ostenja; F A jadranska; zelo svetlo roza sloj na p; b. roza; pr. u. 10 cm; št. odl. 1.

2385 SE 6359; kv. I49–51; obd. 4654

postklenela obloga peči; dl. 6,8 cm; š. 7 cm; št. odl. 1

Med parcelama S3 in S4

2386 SE 6998; kv. J150; obd. 3852a

Italska sigilata; Consp. 39; krožnik; odlomek zapognjenega ustja; bunčice v grozdu v barbotinu; F ITS Tardopadana; pr. u. 12 cm; št. odl. 1.

2387 SE 6998; kv. J51; obd. 3852b

Lokalna keramika tankih sten; Ce V.2.4; jajčasta čaša; odlomek izvihane ustja in ostenja; F N 2.1; b. v jedru siva, bp in robovi rdečkasto rumena; sledi spranega rdečega premaza na zunanji površini; pr. u. 8 cm; št. odl. 1.

2388 SE 6998; kv. I50; obd. 4089; inv. št. PMC R 29537

Ce II.6.1; melnica; odlomek ustja in ostenja; F Dolij; b. rdeča; db. 4,5 cm; pr. 31,2 cm; pr. u. 2,4 cm; št. odl. 1; analogija: varianta 2.

2389 SE 6998; kv. I,J50,51; obd. 4092

Groba kuhinjska keramika; Ce I.4.2.2; odlomek ustja in ostenja lonca; lončarski znak (puščica navzgor) na ramenu; F GK 1.2; b. črna, proti robovom svetlo rjava; zunanja površina lisasta rjava do črna, notranja površina svetlo rjava; dl. 9,3 cm; š. 8,6 cm; št. odl. 1.

Parcela S4

2390 SE 6381; kv. J51; obd. 4340

Italska sigilata; Consp. 39; krožnik; odlomek zapognjenega ustja z ornamentom lilije v barbotinu; F ITS Tardopadana; b. svetlo rdeča; mat rdeč premaz; pr. u. 12 cm; št. odl. 1.

2391 SE 6389; kv. J51; PN 4202; inv. št. PMC N 7547

Novec; sestercij; Traianus (103–111).

2392 SE 6389; kv. J51; PN 4200

Dleto; železo; št. odl. 1.

2393 SE 6389; kv. J51; obd. 3564

Italska sigilata; Consp. 41; krožnik; odlomka vodoravnega ustja z robom in ostenja z notranjim žlebom; F ITS Tardopadana A2; pr. 24 cm; pr. u. 20 cm; št. odl. 2.

2394 SE 6480; kv. J,K51; obd. 4175

Groba kuhinjska keramika; Ce I.4.2; lonec; odlomek vratu in ramena z vodoravnim glavničanjem in lončarskim znakom H; F GK 1.2; b. zelo temno siv; bp. z robovi svetlo rjava; v. 7 cm; št. odl. 1.

2395 SE 6480; kv. J,K51; obd. 4176a

Pokrovček za amforo PA3; ploščat disk; izdelan v kalupu; b. roza; db. 0,7 cm; pr. 8,2 cm; št. odl. 1.

2396 SE 6480; kv. J,K51; obd. 4176b

Pokrovček za amforo PA4; ploščat disk; izdelan na vretenu; b. roza; db. 1 cm; pr. 8 cm; št. odl. 1.

2397 SE 8640; kv. N51; obd. 5066

Groba kuhinjska keramika; Ce II.5.1.4; odlomek ustja in ostenja sklede z rebrom na prelomu; stožčast trup; F GK 1.2; v. 5,8 cm; pr. u. 20,6 cm; št. odl. 1.

Med parcelama S4 in S5

2398 SE 8372; kv. K52; obd. 5026

Italska sigilata; Consp. 39–41; krožnik; odlomek ostenja in prstanastega dna; F ITS Tardopadana; pr. d. 9 cm; št. odl. 1.

2399 SE 8418; kv. K52,53; obd. 4938

Italska melnica; Dramont D2 (padska proizvodnja); melnica; odlomek zapognjenega ustja in ostenja; kanelura na robu ustja; F M padska; kamenčki na notranji površini; b. rdečkasto rumena; pr. u. 38 cm; št. odl. 1.

2400 SE 8418; kv. K52,53; obd. 5061

Groba kuhinjska keramika; Ce I.4.2.2; trebušast lonec; odlomek izvihane ustja in ostenja; ustje posneto na notranji strani; vodoravno metličenje na zunanji površini; lončarski znak V na ramenu; F GK 1.2; b. črna; bp. rjava do črna; v. 10,5 cm; pr. u. 19 cm; št. odl. 1.

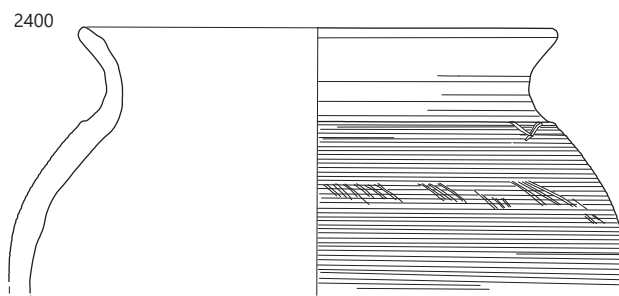
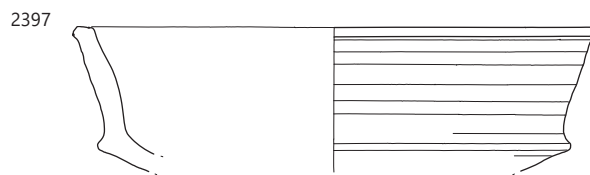
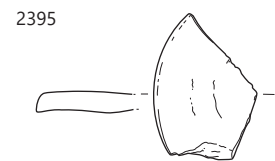
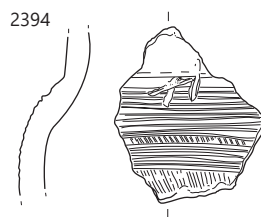
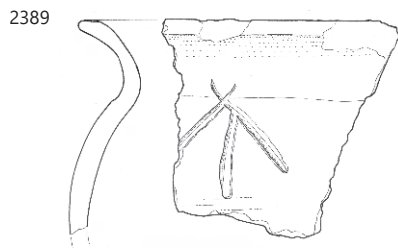
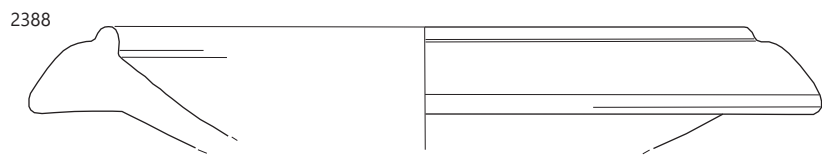
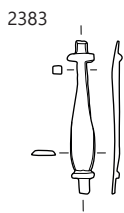
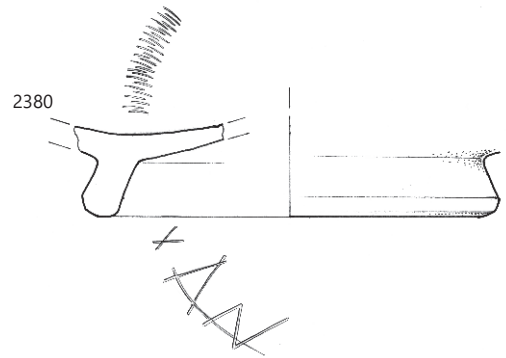
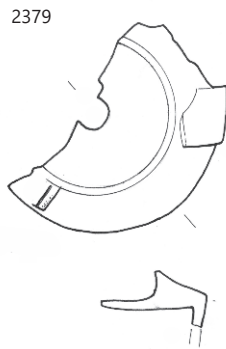
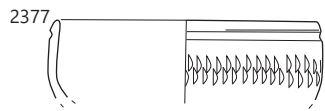

2377 SE 6826, 2379, 2380 SE 6455, 2383 SE 6249, 2388, 2389 SE 6998, 2394, 2395, 2397 SE 6480, 2400 SE 8418; 2377-2383
merilo 1 : 2, ostalo merilo 1 : 3.

2401 SE 8409; kv. I53; obd. 5100; inv. št. PMC R 29786

Tegula; odlomek opeke z žigom P...; pravokoten okvir (ohr. 4 × 3,8 cm); F Teg; b. rdeča; dl. 29 cm; š. 17,5 cm; v. 3 cm; št. odl. 1; žig: P. G. R (tegula/zidak).

2402 SE 8410; kv. L52; obd. 5108; inv. št. PMC R 29790

Tegula; odlomek opeke z žigom ... G. R; pravokoten okvir (ohr. 7,3 × 3,8 cm); F Teg; b. oranžna; dl. 12 cm; š. 10 cm; v. 3,6 cm; št. odl. 1; žig: P. G. R (tegula/zidak).

2403 SE 8421; kv. L,M53; obd. 5059

Galska sigilata; skleda; odlomek ostenja z reliefnim okrasom (biserni niz, figura); F GTS; b. rdeča; rdeč bleščec premaz; dl. 5,5 cm; š. 2,5 cm; št. odl. 1.

2404 SE 8421; kv. M53; obd. 4936

Italska keramika tankih sten; Mgdb 95; kozarec; odlomek ostenja z mrežastim okrasom; F KTS 11 (Mgdb E); dl. 2,2 cm; št. odl. 1.

2405 SE 8126; kv. I53; PN 4302/1; obd. K-1284; inv. št. PMC R 27031

Tordiran kavelj za preslico; bron; dl. 3,4 cm; š. 0,4 cm; v. 0,1 cm; št. odl. 1.

2406 SE 8126; kv. I53; PN 4302/2; obd. K-1317; inv. št. PMC R 26969

Fibula; pravokotna noga z eno okroglo predrtino; dva diska na loku; bron; dl. 4,4 cm; š. 1,8 cm; v. 1,6 cm; št. odl. 1.

2407 SE 8126; kv. J53; PN 4300

Odlomek fibule; bron; št. odl. 1.

2408 SE 8659; kv. K53,54; obd. 5067

Italska sigilata; Consp. 43; skodelica; odlomek zapognjenega ustja in ostenja; bunčice v grozdu v barbotinu; F ITS Tardopadana; pr. u. 10 cm; št. odl. 1.

2409 SE 8367; kv. L-N52; obd. 5025

Amfora Aquincum 78; odlomek lijakastega ustja in ostenja z ročajmi amforice; b. zelo blede rjava; v. 7,8 cm; pr. u. 9,6 cm; št. odl. 1.

2410 SE 8366; kv. K55; obd. 4949

Amfora Aquincum 78; odlomek čašastega ustja in dela ostenja; F A jadranska; b. svetlo roza; pr. u. 10 cm; št. odl. 1.

Parcela S5

2411 SE 8702; kv. K55; obd. 5057

Italska sigilata; Consp. 20,4; krožnik; odlomek ustja, dna in ostenja; F ITS Tardopadana; pr. u. 17 cm; št. odl. 1.

Severno od parcele S5

2412 SE 6336; kv. J55,56; obd. 3729

Italska sigilata; Consp. 20,4 ali 21,3; krožnik; odlomek ustja in ostenja; F ITS Tardopadana; š. 2 cm; v. 2 cm; št. odl. 1.

2413 SE 6336; kv. I,J57; obd. 4658

Galska sigilata; Drag. 37; odlomek ostenja z reliefnim okrasom (krožni medaljoni); F GTS; b. svetlo rdeča; mat rdeč premaz; dl. 6 cm; š. 3,5 cm; št. odl. 1.

2414 SE 6336; kv. J55,56; obd. 4647

Italska kuhinjska keramika; Goudineau 18/Di Giovanni 2412; pokrov; odlomek ostenja; F IKK1b; š. 5,4 cm; št. odl. 1.

2415 SE 6336; kv. I,J57; obd. 4234

Amfora Dr. 6B; odlomek čašastega ustja in ostenja z nastavki za ročaje; F A jadranska; b. svetlo rdeč; bp. z robovi oker; pr. u. 14 cm; št. odl. 1.

2416 SE 6336; kv. J55,56; obd. 4646

Amfora, odlomek ročaja in ostenja; F A jadranska; š. 4,5 cm; št. odl. 5.

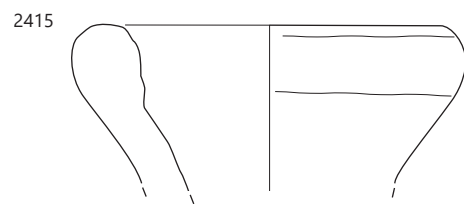
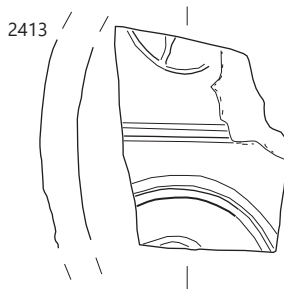
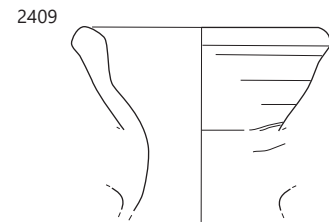
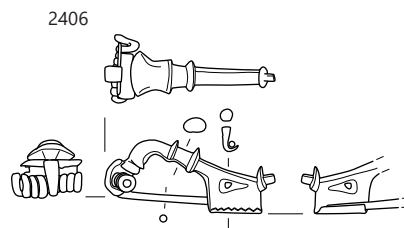
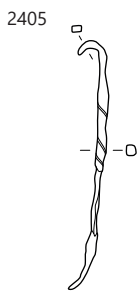
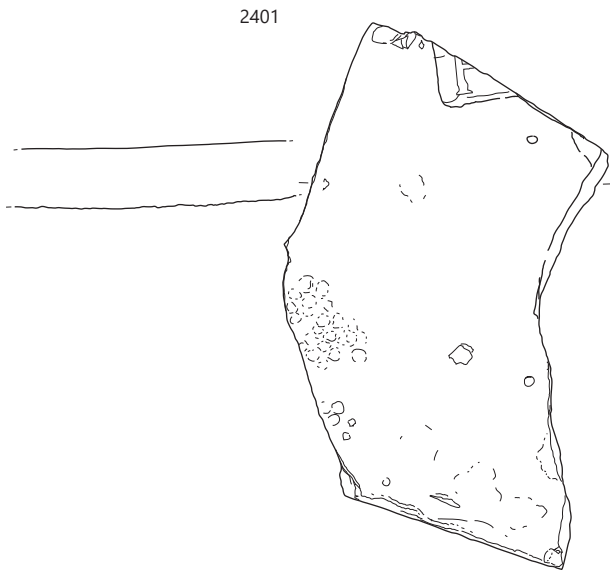

2401 SE 8409, 2402 SE 8410, 2403 SE 8421, 2405, 2406 SE 8126, 2409 SE 8367, 2413, 2415 SE 6336; 2401, 2402 merilo 1 : 4, 2409, 2415 merilo 1 : 3, ostalo merilo 1 : 2.

Podfaza 4b

Parcela S1

2417 SE 4121; kv. H38; PN 2324; inv. št. PMC R 24597

Del izvihanege odebeljenega ustja in ostenja čaše; steklo; pr. u. 7 cm; št. odl. 1.

2418 SE 4121; kv. H38; obd. 1044; inv. št. PMC R 27437

Fina kuhinjska keramika; Ce II.4.2.1; trinožnik; ohranjen v celoti; odl. vodoravnega ustja, cilindričnega ostenja, dna in dveh nog; F NK 2.2; b. črna; bnp. črna; bzp. temno rjava do črna; v. 9,6 cm; pr. u. 16 cm; pr. d. 9,6 cm; št. odl. 7.

2419 SE 2563; kv. H37; PN 2183; inv. št. PMC N 7420

Novec; as; Hadrianus (134–138).

2420 SE 2563; kv. G,H37,38; obd. 608

Svetla keramika s premazom; Ce III.2.2; odlomek dna krožnika z grafitom na zunanji površini dna (delno ohranjen, verjetno šestkraki križ); dva koncentrična žlebova na notranji površini; F N 2.1; prežgano; b. roza; bp. oranžna; sledi oranžnega premaža na notranji površini; dl. 9 cm; š. 5,5 cm; št. odl. 1.

2421 SE 2563; kv. G,H37,38; obd. 609; inv. št. PMC R 29718

Italska melnica; Dramont D2 (srednje italska proizvodnja); melnica; odlomek zapognjenega ustja z izlivom in notranjim rebrom, stožčastega trupa in ravnega dna; F M italska; pesek na notranji površini; b. roza; v. 11,6 cm; pr. u. 29,2 cm; št. odl. 4.

2422 SE 2464; kv. H38,37; obd. 1232

Italska sigilata; Consp. B 3.18; skodelica; odlomek prstanastega dna in ostenja; F ITS Tardopadana; b. temno oranžna; svetleč rdeč premaz; v. 1,7 cm; pr. d. 3,7 cm; št. odl. 1.

2423 SE 2971; kv. H38,39; obd. 1292; inv. št. PMC R 27620

Amfora Beltran IIB; odlomek ustja in ostenja; F A španska 1; b. svetlo rdeča; bp. bež, sloj blede barve; v. 5,8 cm; pr. u. 22 cm; št. odl. 1.

2424 SE 2464; kv. H38; PN 2166; inv. št. PMC R 29456

Tegula; odlomek tegule z odtisi pasje tačke; št. odl. 1.

2425 SE 2420; kv. H37,38; obd. 611; inv. št. PMC R 29036

Lokalna keramika tankih sten; Ce VI.1.7 (Angera 2–3); skodelica ali čaša; odlomek ustja in ostenja; F N 3.2a; b. svetlo rdečkasto rumena; p. sivi; š. 2,7 cm; št. odl. 1.

2426 SE 2420; kv. H37,38; obd. 448; inv. št. PMC R 28965

Dramont D2 (padska proizvodnja); melnica; odlomek ustja; F M padska; b. rdečkasto rumena; dl. 8,8 cm; š. 3,2 cm; št. odl. 1

2427 SE 2132; kv. G–H39 sever; obd. S120; inv. št. PMC R

24386

Del dna čaše z izvlečeno prstanasto nogo; steklo; pr. d. 5,4 cm.

2428 SE 2080; kv. I38; PN 2130; inv. št. PMC N 7437

Novec; as; Traianus (112–114).

2429 SE 2080; kv. H38; obd. S58; inv. št. PMC R 24205

Del dna čaše ali balzamarija z vboklim dnom; steklo; pr. d. 3 cm.

2430 SE 2080; kv. H38; obd. S59; inv. št. PMC R 24204

Del ostenja kvadratne steklenice Isings 50/Lazar 6.3.1; steklo; vel. 3,5 × 6 cm; datacija: druga pol. 1.–2. stoletje.

2431 SE 2794; kv. H38; obd. 1152; inv. št. PMC R 27526

Italska keramika tankih sten; odlomki ostenja, nekateri z barbotinom; F KTS 11 (Mgdb E); dl. 1 cm; št. odl. 5.

2432 SE 2424; kv. G38; PN 2449; obd. K-1727; inv. št. PMC R 26714

Ušesna žlička ali stilus okroglega preseka; bron; dl. 11 cm; št. odl. 1.

2433 SE 2424; kv. G38; PN 2189

Stilus; bron; št. odl. 1.

2434 SE 2424; kv. G–H38; obd. S171; inv. št. PMC R 24295

Del dna čaše z izvlečeno prstanasto nogo iz mlečno belega stekla; pr. d. 6,6 cm.

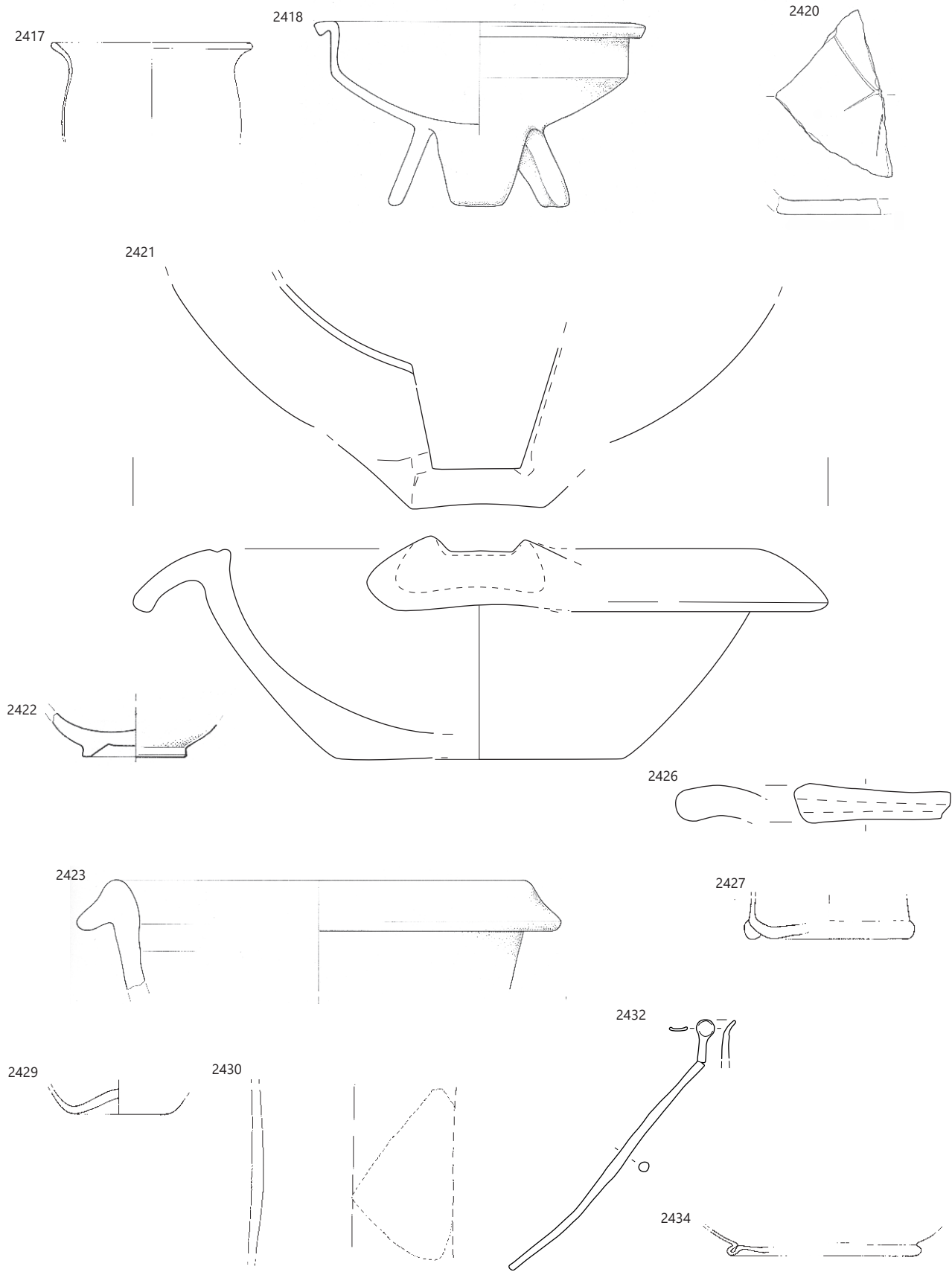

2417, 2418 SE 4121, 2420, 2421 SE 2563, 2422 SE 2464, 2423 SE 2971, 2426 SE 2420, 2427 SE 2132, 2429, 2430 SE 2080, 2432, 2434 SE 2424; 2418–2421, 2423, 2426 merilo 1 : 3, ostalo merilo 1 : 2.

2435 SE 2424; kv. G–H38; obd. S172; inv. št. PMC R 24296
Del vboklega dna čaše; steklo; vel. 5,7 × 4,7 cm.

2436 SE 2424; kv. G,H38; obd. 442; inv. št. PMC R 28959
Pečatna oljenka Loeschcke IX ali Xa; odlomek ramena; F O2
(Modena); dl. 3,7 cm; št. odl. 1.

2437 SE 2425; kv. H38,39; obd. 1227; inv. št. PMC R 27583
Italska keramika tankih sten; Ricci 2/242 = Marabini LXIV;
skodelica; odlomek ustja in ostenja s poudarjenim prelomom;
valoviti vodni listi v barbotinu; F KTS 11 (Mgdb E); b. siva; črn
premaz; v. 3,8 cm; pr. u. 8,5 cm; št. odl. 1.

2438 SE 2665; kv. I37; obd. 1994; inv. št. PMC R 28228
Italska sigilata; Consp. 39/43; skodelica ali krožnik; odlomek
zapognjenega ustja in ostenja; bršljanov list z vejico v barboti-
nu; F ITS Tardopadana A2; dl. 5,6 cm; št. odl. 1.

2439 SE 2665; kv. I37; obd. 1993; inv. št. PMC R 28227
Italska keramika tankih sten; Mgdb 102; skodelica; odlomek
ostenja z barbotinom (bršljanovi listi) v zgornjem delu in ko-
leščanjem v spodnjem delu trupa; F KTS 11 (Mgdb E); b. siva;
temno siv do črn premaz; dl. 3,5 cm; v. 3,6 cm; št. odl. 1.

2440 SE 2733; kv. I37,38; obd. 1149
Italska sigilata; Consp. 39; krožnik; odlomek zapognjenega
ustja z vodno lilijo v barbotinu in odlomek nizkega prstanaste-
ga dna in ostenja; F ITS Tardopadana; pr. d. 7 cm; št. odl. 2.

2441 SE 2733; kv. I37,38; obd. 1150; inv. št. PMC R 27525
Groba kuhinjska keramika; Ce II.4.1.1; trinožnik; odlomek
uvihanega ustja in narebrenega lečastega trupa; F NK 3.2; b.
črna; v. 3 cm; pr. u. 21,2 cm; št. odl. 1; 21 g.

2442 SE 2733; kv. I38; PN 2233
Marmor; kamnita plošča; št. odl. 1.

Med parcelama S1 in S2

2443 SE 2117; kv. H40; PN 2217; obd. K-1324; inv. št. PMC
R 26805

Odlomek pokrova ročke; srčaste oblike s prilotanim ušesom;
iz tanke polkrožno odrezane pločevine; bron; dl. 4,4 cm; š.
3,2 cm; v. 1,4 cm; db. 0,2 cm; št. odl. 1; analogija: morda lokal-
na produkcija.

2444 SE 2117; kv. H40; obd. 542

Keramika s premazom; RČ; recijska čaša; odlomek ostenja
z okrasom vrezov in bunčic (Drexel I), friz zgoraj omejen z
dvema kanelurama; F RČ 1; b. oranžna; rjavkasto rdeč sijoč
premaz na zunanji površini, temno rdečkasto rjav na zunanji
površini; š. 4,2 cm; št. odl. 1.

2445 SE 2308; kv. F39,40; obd. 792; inv. št. PMC R 29219
Galska sigilata; Drag. 33; konična skleda; odlomek ustja in
ostenja; F GTS; b. rdeča; rdeč premaz; š. 3,8 cm; št. odl. 1.

2446 SE 2308; kv. G40; obd. 917a

Temna keramika s premazom; Ce II.2.2.1 (PTS Drag. 35 glo-
boka skleda); polkrožna skleda; odlomek izvihanega ustja in
ostenja, kanelura na notranji površini pod ustjem; F N 2.2; b.
siva; črn premaz na notranji površini in zgornji tretjini zunanje
površine; v. 7,4 cm; pr. u. 29,4 cm; št. odl. 1.

2447 SE 2308; kv. G40; obd. 917b

Temna keramika s premazom; Ce II.2.3.1 (PTS Drag. 40);
polkrožna skleda; odlomek enostavnega ustja in ostenja, na
zunanji površini pasovi koleščkanja in žlebovi pri dnu; F N 2.2;
b. siva; zelo temno siv premaz; v. 8,5 cm; pr. u. 20,4 cm; št.
odl. 1.

2448 SE 2844; kv. F40,41; obd. 1103; inv. št. PMC R 29678

Galska sigilata; Drag. 37; skleda; odlomki prstanastega ustja,
polkrožnega trupa in dna z masivno prstanasto nogo; na
zunanji površini reliefni okras; okrogli medaljoni z dvojno ob-
robo ali bršljani, listi javorja; F GTS; b. oranžnordeča, mat rdeč
premaz; pr. u. 24,5 cm; pr. d. 9,3 cm; št. odl. 6; 245 g.

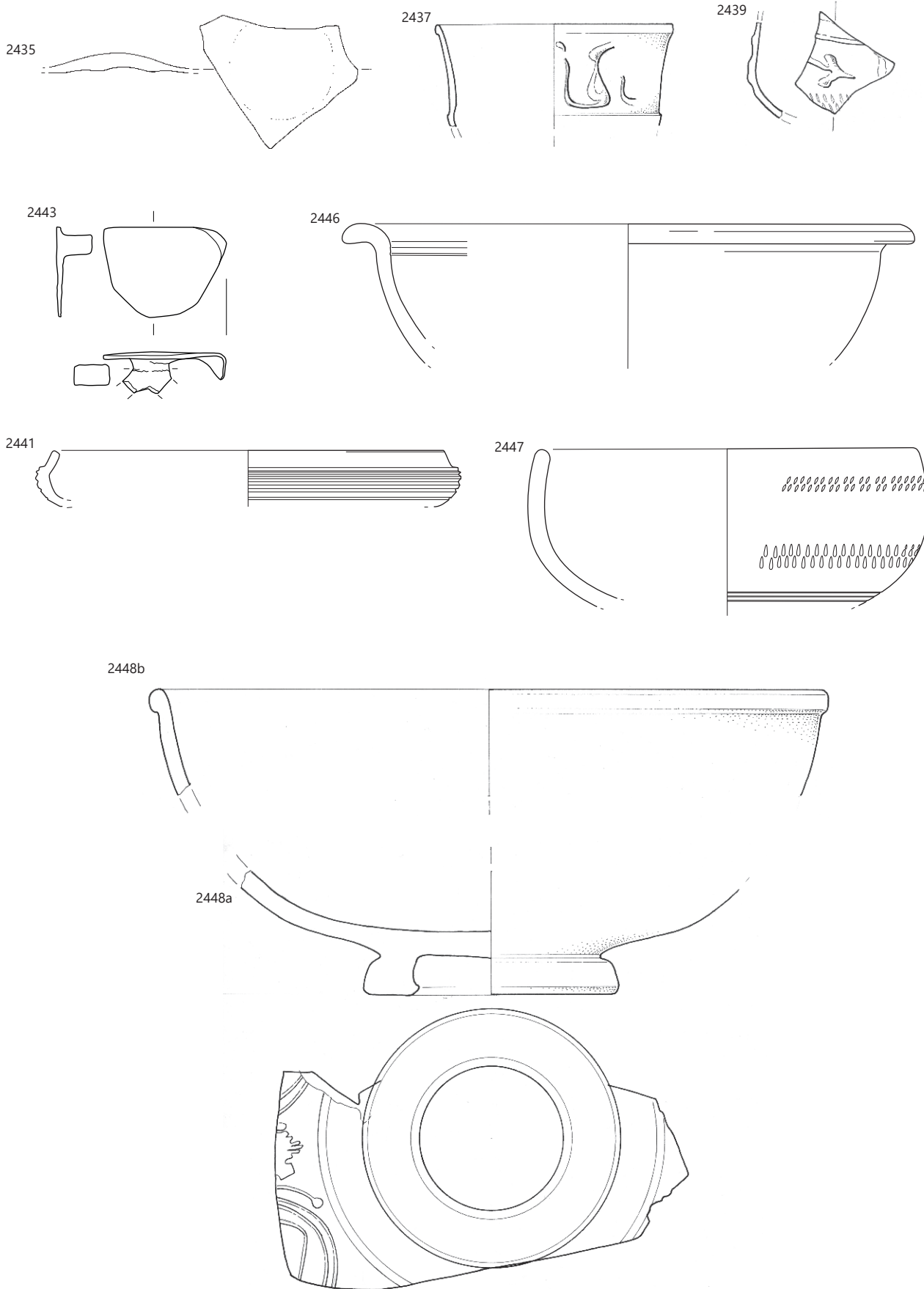

2432, 2434, 2435 SE 2424, 2437 SE 2425, 2439 SE 2655, 2441 SE 2733, 2443 SE 2117, 2446, 2447 SE 2308, 2448a, b, SE 2844; 2446–2447 merilo 1 : 3, ostalo merilo 1 : 2.

2449 SE 2845; kv. F40; obd. 1105

Ce II.6.1; melnica; odlomek zapognjenega ustja z notranjim rebrom in ostenja; na ustju koleščkanje; F N 2.1; prežgano; kamenčki na notranji površini (apnenec); srednjeprečiščena keramika, trda; vključki redki (grog in apnenec, fini drobni); b. svetlo rdeča; sledi rdečega premaza na notranji površini in zgornji površini ustja; v. 9 cm; pr. u. 32,2 cm; št. odl. 1; 301 g.

2450 SE 2845; kv. F40; obd. 806

Ce II.6.1; melnica; odlomek zapognjenega ustja z notranjim rebrom in ostenja; F N 2.1; kamenčki na notranji površini; rahlo prežgana; b. v jedru rahlo sivkasta; rdečkasto rumena; rdeč premaz na notranji površini in ustju; v. 7,6 cm; pr. u. 32 cm; št. odl. 1; 347 g.

2451 SE 2845; kv. F40; obd. 999

Italska melnica; Dramont D2 (lokalna proizvodnja); melnica; odlomek ostenja z vtisnjenimi apnenčevimi kamenčki v notranji površini; F M padaska; b. oranžna; š. 6,1 cm; št. odl. 1; 115 g.

2452 SE 2846; kv. F40,41; obd. 1110

Galska sigilata; odlomek ostenja; F GTS; b. rdeča; rdeč bleščeč premaz; š. 4,5 cm; št. odl. 1.

2453 SE 2846; kv. F40,41; obd. 1104

Galska sigilata; Drag. 36; krožnik; odlomek ostenja z nastavkom v zapognjeno ustje; F GTS južnogalska; b. rdeča; mat rdeč premaz; š. 2,8 cm; št. odl. 1; analogija: ali Ve A2.

2454 SE 2846; kv. F40,41; obd. 1111; inv. št. PMC R 27494

Svetla namizna keramika; Ce I.8.1; pokalna posoda ali čaša; odlomek ustja in valovitega ostenja; F N 1.1; b. oranžna; v. 4,3 cm; pr. u. 6,6 cm; št. odl. 1.

2455 SE 2989; kv. F40; obd. 1126b

Groba kuhinjska keramika; Ce I.4.9; lonec; odlomek izvihanege odebeljenega ustja in ostenja; kanelura na vrhni strani roba ustja; F GK 1.2; b. temno rjava, bp. rjava; š. 4,6 cm; v. 4 cm; št. odl. 1; datacija: morda poznorimski čas.

2456 SE 2989; kv. F40; obd. 1126a

Vzhodna amfora; odlomek ostenja; redki lističi zlate sljude; b. oranžna; bzp. bež sloj; š. 10,5 cm; v. 5 cm; št. odl. 1.

Parcela S2

2457 SE 2541; kv. H41; PN 2231

Omet; odlomek stenskega ometa. Omet je barvan roza s fresco tehniko na belo apneno podlago in rdečo črto ohranjene so tri plasti ometa, ki jih lahko prepoznamo s prostim očesom; sivi srednje grobi omet (arriccio) iz apna, mivke, zmernih ali redkih prodničkov temno sive barve, zrnca bele živega apna (ok. deb. 1,1 cm), beli intonaco (plast slikovnega ometa) iz apna in svetlikajočih se silikatnih zrn (deb. 3 mm) in sloj zglajenega zgornjega nanosa je debel 1 mm; dl. 4,1 cm; š. 3,8 cm; db. 1,5 cm; št. odl. 1.

2458 SE 2541; kv. G-H41; obd. S79; inv. št. PMC R 24598

Raven kos dekoloriranega stekla-morda okensko steklo; vel. 7,1 × 7,5 cm.

2459 SE 2319; kv. H41,42; obd. 929; inv. št. PMC R 27280

Svetla namizna keramika; Ce VIII.1.1; kadelnica; odlomek ustja in ostenja; ustje, okrašeno z odtisi prstov, dve plastični rebri z odtisi prstov na ostenju, vmes dve vrezani enotračni valovnici; F N 1.1; površina na otip gladka-zglajena; na notranji strani mestoma ožgana zaradi uporabe; b. zamolklo oranžnordeča; bp. blede oranžna; v. 10,2 cm; pr. u. 23,4 cm; št. odl. 1; analogija: Krajšek 2015, 215, T. 36: 207.

2449

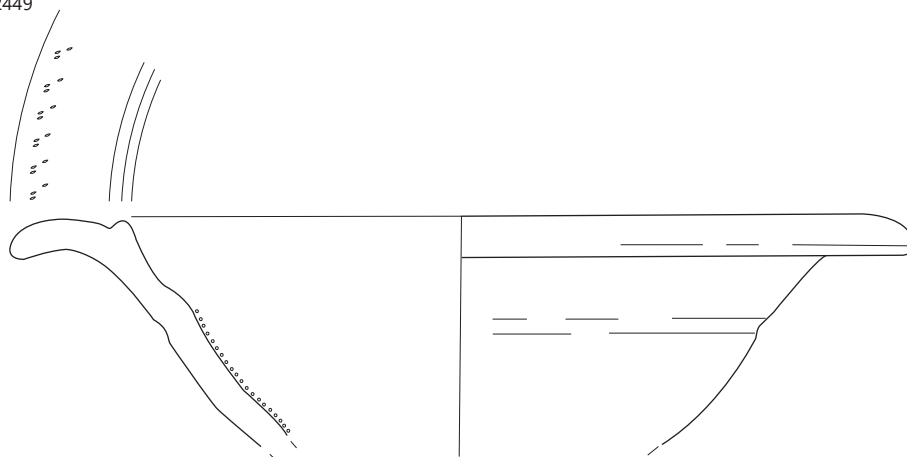

2450



2454

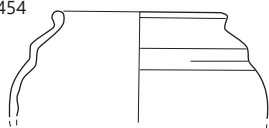

2455

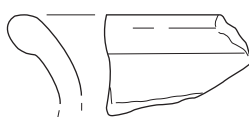

2456

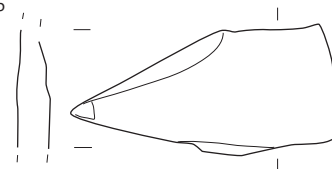

2458

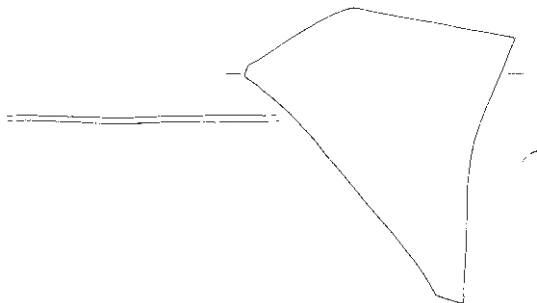

2459

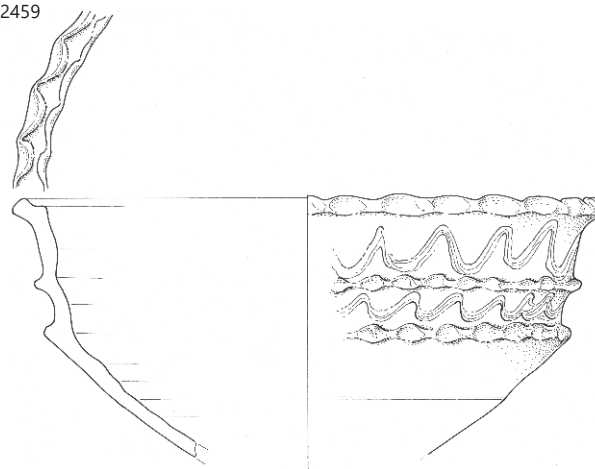

∴ 2449, 2450 SE 2845, 2454 SE 2846, 2455, 2456 SE 2989, 2458 SE 2541, 2459 SE 2319; 2458 merilo 1 : 2, ostalo merilo 1 : 3.

Med parcelama S2 in S3

2460 SE 2444; kv. J45; obd. 612; inv. št. PMC R 29037
Svetla namizna keramika; Ce VIII.2; cedilo; odlomek ostenja; F N 1.1; b. rdeča; š. 3,8 cm; št. odl. 1.

2461 SE 6059; kv. K46; PN 4007; obd. K-1413; inv. št. PMC R 26759
Orodje–klin; masiven klinast del z odlomkom trnastega nastavka za ročaj; železo; dl. 10,5 cm; š. 2 cm; št. odl. 1.

2462 SE 6053; kv. J46; obd. 5156
Tegula; odlomek opeke z žigom P...; pravokoten okvir (ohr. 4,9 × 4 cm); b. rdeča; dl. 16,5 cm; š. 12 cm; v. 3,5 cm; št. odl. 1; žig: P. G. R (tegula/zidak).

Parcela S3

2463 SE 6155; kv. I50; PN 4085; obd. K-1299; inv. št. PMC R 26955
Odlomek fibule; trikotna noga; lok okroglega preseka; peresovina in igla manjkata; bron; dl. 3,6 cm; š. 0,2 cm; v. 1,7 cm; št. odl. 4.

2464 SE 6155; kv. I50; PN 4070; obd. K-1352; inv. št. PMC R 26833
Fibula; majhna; razširjeno trikotno hrbtišče noge, s finimi vrezi na robovih; en gumb na loku; bron; dl. 3,9 cm; š. 1,1 cm; v. 1,4 cm; št. odl. 1.

2465 SE 6155; kv. I50; PN 4074; obd. K-1353; inv. št. PMC R 26834
Pločevinast predmet; dva odlomka nedoločljive oblike spojena z zakovicami; na manjšem okrogla predrtina. bron; dl. 6,4 cm; š. 4,2 cm; v. 0,6 cm; št. odl. 1.

2466 SE 6155; kv. I50; PN 4043; obd. K-1768; inv. št. PMC R 26615
Polizdelek fibule; odlomka sprednje polovice loka in noge; bron; dl. 4 cm; š. 0,7 cm; v. 1,7 cm; št. odl. 2.

2467 SE 6155; kv. J50; PN 4059; obd. K-1769; inv. št. PMC R 26616
Polizdelek fibule; noga in del loka z enim gumbom; bron; dl. 3 cm; š. 0,6 cm; v. 1,8 cm; št. odl. 1.

2468 SE 6155; kv. I50; PN 4069; obd. K-1770; inv. št. PMC R 26617
Polizdelek fibule; ohranjen zadnji del loka s paličico od vliivanja; neizdelana peresovina fibule; bron; dl. 3,4 cm; š. 1,5 cm; v. 0,7 cm; št. odl. 11.

2469 SE 6155; kv. I50; PN 4103; obd. K-1771; inv. št. PMC R 26618
Polizdelek fibule; zaključni del; bron; v. 1,2 cm; pr. 1,6 cm; št. odl. 2.

2470 SE 6155; kv. I50; PN 4062
Polizdelki, različni odlomki; bron; št. odl. 6.

2471 SE 6155; kv. I50; obd. 4475

Ce VIII.1.2; kadalnica; odlomki ustja in ostenja; valovito ustje in rebra; F N 1.1; ožgana notranji površini; b. svetlo rdeča; pr. u. 28 cm; št. odl. 4.

2472 SE 6155; kv. I50; obd. 4476; inv. št. PMC R 29551
Kalup; Ce VIII.5; kalup; dva podolgovata in rahlo obročasta odlomka z linearno polkrožno vdolbino (š. 0,5 cm, gl. 0,2–0,3 cm); C preseka; Tehnična keramika; dl. 4 cm; š. 1,5 cm; db. 0,8 cm; št. odl. 2; analogija: drugi odlomek: d. 2,8 cm, š. 1,6 cm, db. 0,8 cm.

2473 SE 6155; kv. I50; PN 4076; obd. 790/14; inv. št. PMC R 29370
Talilni lonček, cel; U profila; v. 11,7 cm; pr. 8,2 cm; pr. u. 7,6 cm; št. odl. 2; 551 g.

2474 SE 6155; kv. J47–48; PN 4034

Zgornji del ročnega mlina, ohranjen v celoti. Zgornja površina je poškodovana. Na zgornji površini je v sredini utor v obliki metulja (d. 11,5 cm; š. 6 cm; gl. 4 cm), ki se na eni polkrožni strani zooži. Na zujem robu so vertikalne sledi koničastega dleta. Na dnu so vidne sledi uporabe (krožne linije). drobnozrnat konglomerat ali tufit; kamen; v. 10 cm; pr. 37,5 cm; št. odl. 1.

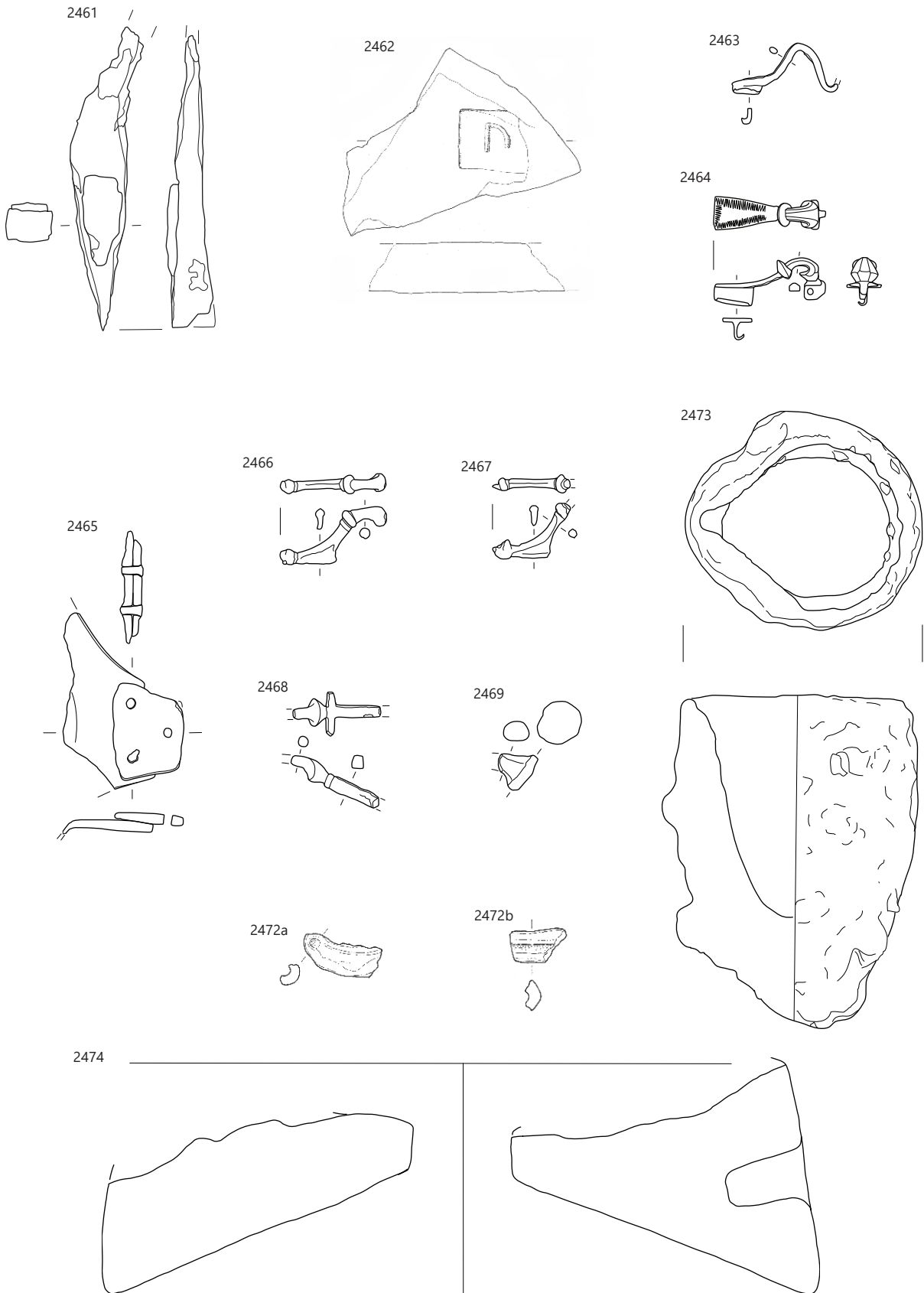

∴ 2461 SE 6059, 2462 SE 6053, 2463–2469, 2472–2474 SE 6155; 2462 merilo 1 : 4, 2474 merilo 1 : 3, ostalo merilo 1 : 2.

2475 SE 6151; kv. I49; PN 4037; obd. K-1838; inv. št. PMC R 26953

Polizdelek močno profilirane fibule Almgren 67/68; bron; dl. 7,9 cm; š. 1,5 cm; v. 2,1 cm; št. odl. 1.

2476 SE 6122; kv. K51; obd. S294; inv. št. PMC R 24438

Del vboklega dna kvadratne steklenice Isings 50/Lazar 6.3.1., odtis koncentričnega kroga in del napisa—M O; steklo; vel. 3,5 × 5,6 cm; datacija: datacija: druga pol. 1.–2. stoletje.

2477 SE 6122; kv. K51; obd. 3028

Italaska keramika tankih sten; Mgdb 28; skodelica; odlomka ustja in ostenja; F KTS 2 (Mgdb A); b. oranžna do rdeča; š. 3,1 cm; št. odl. 2.

2478 SE 6122; kv. K51; obd. 3029

Groba kuhinjska keramika; Ce VIII.4; talilni lonček; odlomek ustja in ostenja; na zunanji površini ostenja vodoravne kanelure; deformirano; s steklenim slojem in kamenčki na notranji površini; popolnoma prežgano; b. siva do črna; dl. 6 cm; v. 6,6 cm; št. odl. 1; 58 g.

2479 SE 6231; kv. I48; PN 4169; inv. št. PMC N 7542

Novec; sestercij; Domitianus (84–96).

2480 SE 6231; kv. I48; obd. 3844; inv. št. PMC R 29639

Italaska sigilata; Consp. 43; skodelica; odlomki ustja, ostenja in prstanastega dna; barbotin okras grozdov in lilije; grafit na zunanji površini dna X; F ITS Tardopadana; pr. u. 14 cm; pr. d. 4,8 cm; št. odl. 6.

2481 SE 6231; kv. I48; obd. 3845a

Italaska sigilata; Consp. 43; skodelica; odlomek ostenja in dela zapognjenega ustja; F ITS Tardopadana E; š. 4 cm; št. odl. 1.

2482 SE 6231; kv. I48; obd. 3845b

Italaska keramika tankih sten; skodelica; odlomek enostavnega ustja in ostenja: koleščkanje v pasovih na zunanji površini; F KTS 11 (Mgdb E); b. siva; zelo temno siva; š. 4,2 cm; št. odl. 1; analogija: Pl 1/54–56.

Med parcelama S3 in S4

2483 SE 6355; kv. I50; obd. 3003

Svetla keramika s premazom; Ce IV.1.1; vrč; odlomki kroglastega trupa in stožčastega vratu; dve kaneluri na spodnjem delu vratu; F N 2.1; prežgano; b. rdeča; rdeč premaz na zunanji in notranji površini vratu; št. odl. 8; 135 g.

2484 SE 6355; kv. I50; obd. 3019

Svetla keramika s premazom; Ce IV.1.3; vrč z izlivom; odlomka ustja, vratu, ostenja in dna; F N 2.1; b. rdeča; pr. u. 4,2 cm; pr. d. 12 cm; št. odl. 2; 72 g.

2485 SE 6355; kv. I50; obd. 3018

Temna namizna keramika; Ce I.7.2; bikoničen fin lonec; odlomek ustja, narebrenega vratu in ostenja; pas koleščkanja med rebri; F N 1.2a; dimljenje; b. roza jedro, bp. črna; v. 7,9 cm; pr. u. 14,1 cm; št. odl. 1

2486 SE 6355; kv. I50; obd. 3004

Opeka; imbreks; odlomek s stekleno prevleko; F Teg; prežgano; b. temno rdeča; št. odl. 1.

Parcela S4

2487 SE 6240; kv. I45; obd. S328; inv. št. PMC R 24472

Ustje stekleničke, steklo; pr. u. 3,7 cm.

2488 SE 6415; kv. I51; obd. 4194; inv. št. PMC R 29565

Svetla namizna keramika; Ce II.1.1; dvoročajna bikonična skleda; odlomek ustja in trupa z nastavki za ročaj; F N 1.1; b. oker do svetlo rdeča; v. 8 cm; pr. u. 20 cm; št. odl. 1.

2489 SE 6415; kv. K52; obd. 5104; inv. št. PMC R 29791

Tegula; odlomek opeke z žigom P...; pravokoten okvir (ohr. 3 × 3,6 cm); F Teg; b. oranžna; dl. 12 cm; š. 7 cm; v. 3,8 cm; št. odl. 2; žig: P. G. R (tegula/zidak).

2490 SE 6354; kv. I-J52; obd. S307; inv. št. PMC R 24451

Del dna skodelice ali krožnika, jantarno obarvano steklo, izdelano v kalupu; vel. 6 × 5,2 cm; datacija: prva pol. do sredina 1. stoletja.

2491a SE 6327; kv. J51; PN 6065c

Novec; as; Traianus (98–117).

2491b SE 6327; kv. K51; PN 4167

Novec; as; Augustus (16–6 pr. n. št.).

2475

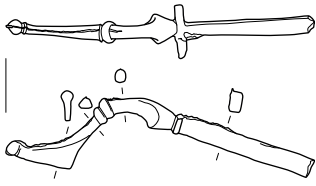

2476

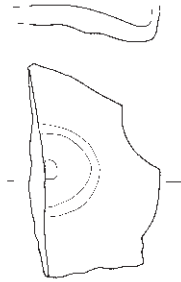

2478

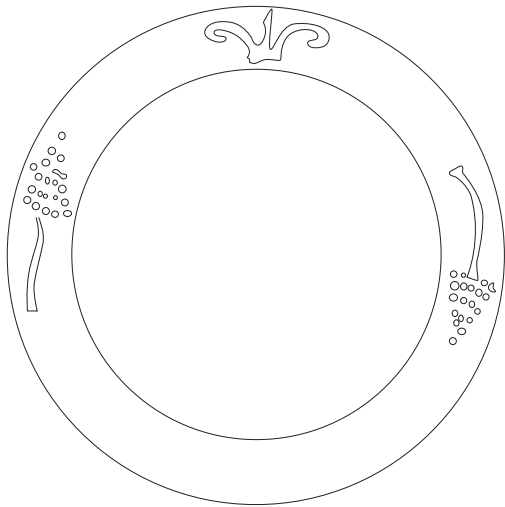
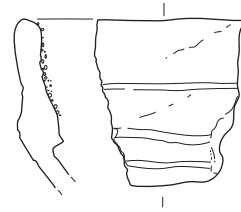

2485

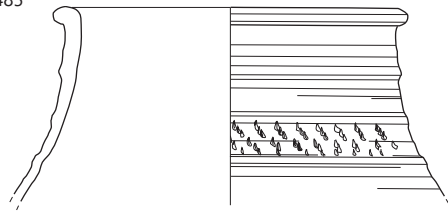

2480

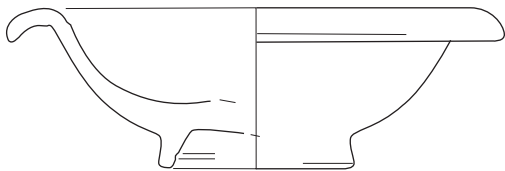

2488

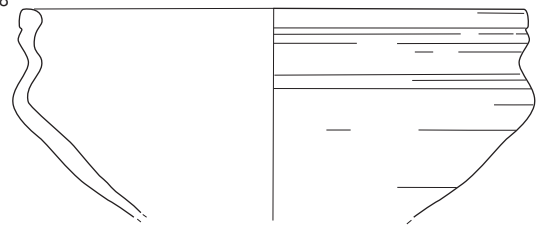

2487

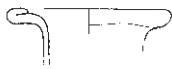

2489

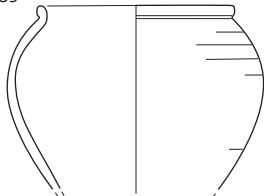

2490

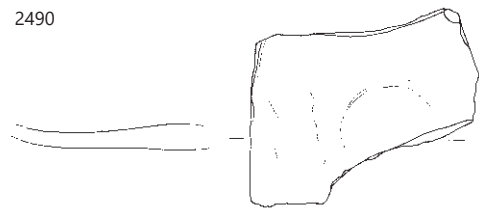

2475 SE 6151, 2476, 2478 SE 6122, 2480 SE 6231, 2485 SE 6355, 2487 SE 6240, 2488, 2489 SE 6415, 2490 SE 6354; 2475, 2476, 2487, 2490 merilo 1 : 2, ostalo merilo 1 : 3.

2492 SE 6327; kv. K51; PN 4184; obd. K-1487; inv. št. PMC R 26459

Okrogla falera ali okov; kratek, zvit trn pravokotnega preseka; bron; dl. 3,5 cm; v. 0,5 cm; db. 0,3 cm; št. odl. 1.

2493 SE 6327; kv. J50; PN 4189; obd. K-1488; inv. št. PMC R 26460

Del zapestnice z okrasom na zunanji strani: izbočena valovita linija z okroglimi vdolbinami med zavoji; rombičnega preseka; bron; dl. 4,6 cm; š. 0,5 cm; št. odl. 1.

2494 SE 6327; kv. J50; PN 4192; obd. K-1489; inv. št. PMC R 26461

Obroček; presek v obliki črke D/Poročilo: prstan rombičnega preseka; bron; dl. 2,1 cm; db. 0,4 cm; št. odl. 1.

2495 SE 6327; kv. K50; PN 4186; obd. K-1788; inv. št. PMC R 26349

Predmet polmesečaste oblike pravokotnega preseka, morda ingot; bron; dl. 5,4 cm; š. 2,5 cm; db. 1,6 cm; št. odl. 1.

2496 SE 6327; kv. J50; PN 4190

Zatič ključev; bron; št. odl. 1.

2497 SE 6327; kv. K51; obd. S437; inv. št. PMC R 24581c

Del vboklega dna kvadratne steklenice Isings 50/Lazar 6.3.1., odtis koncentričnega kroga, na robovih ostanki črk IM/III?; steklo; vel. 3,2 × 6 cm; datacija: druga pol. 1.–2. stoletje.

2498 SE 6327; kv. K51; obd. S437; inv. št. PMC R 24581d

Del dna kvadratne steklenice Isings 50/Lazar 6.3.1., odtis koncentričnega kroga in romba; steklo; vel. 4,8 × 5,2 cm; datacija: druga pol. 1.–2. stoletje.

2499 SE 6327; kv. K51; obd. S437; inv. št. PMC R 24581b

Del navzven cevasto zapognjenega in sploščenega ustja posode–skodelice; steklo; pr. u. 12,6 cm.

2500 SE 6327; kv. K51; PN 4185; obd. S437; inv. št. PMC R 24581a

Del navzven nagnjenega in zataljenega ustja posode; steklo; pr. u. 8,8 cm; št. odl. 18.

2501 SE 6327; kv. J50; PN 4191; obd. 3213

Pečatna oljenka Loeschcke IX ali Xa; odlomek diska in ramena; F O2 (Modena); prežgano; dl. 6,5 cm; š. 2,5 cm; št. odl. 1.

2502 SE 6327; kv. J,K50,51; obd. 3298

Italska sigilata; Consp. 45; skleda; odlomek izvihanega ustja z dvignjenim robom, na ustju grozd v barbotinu; F ITS Tardopadana; rahlo prežgano; b. svetlo rdeča; rdeč bleščec premaz; pr. u. 26 cm; št. odl. 2; datacija: flavijski čas–prva polovica 2. stoletja.

2503 SE 6327; kv. J51; obd. 2889

Italska sigilata; Consp. B 3.16; skodelica; odlomek dna s prstanasto nogo in ostenja; prežgano; v. 1,2 cm; db. 0,7 cm; pr. d. 4,1 cm; št. odl. 1.

2504 SE 6327; kv. J51; obd. 2890

Svetla keramika s premazom; Ce I.1; fin lonec; odlomek kratkega pokončnega ustja in ostenja; dve kaneluri na ramenu; F N 2.1; prežgano, groba izdelava; b. sivkasto roza; pr. u. 9,8 cm; št. odl. 1; analogija: pozna varianta.

2505 SE 6327; kv. J51; obd. 2891; inv. št. PMC R 29644

Svetla keramika s premazom; Ce III.2.8; globok krožnik ali skledica; odlomek enostavnega ustja, ostenja in ravnega dna z izrazitim prstanastim dnom; F N 2.1a; b. rdečkasto rumena, siva v jedru; rdeč premaz; v. 2,9 cm; pr. u. 11 cm; pr. d. 5,7 cm; št. odl. 1; analogija: morda posnema AKK Hayes 29.

2506 SE 6327; kv. J50,51; obd. 2873

Temna keramika s premazom; Ce I.1; fin lonec; odlomek pokončnega ustja in ostenja; dve kaneluri na ramenu; F N 2.2a; b. roza; bp. zelo temno siva; črn premaz na zunanji površini; pr. u. 8 cm; št. odl. 1; analogija: pozna varianta.

2507 SE 6327; kv. J,K50,51; obd. 3297

Temna namizna keramika; odlomek kljukastega ustja pokrovice; F N 1.2; sekundarno prežgana; b. siva; š. 5 cm; št. odl. 1.

2508 SE 6327; kv. J51; obd. 2945

Ce II.6.1; melnica; odlomek zapognjenega ustja z s kaneluro in odlomek ostenja s kamenčki; prežgano; F N 1.1; š. 7 cm; št. odl. 2; 123 g.

2509 SE 6327; kv. J51; obd. 2892b

Groba kuhinjska keramika; Ce I.4.1.3; lonec; odlomek kratkega izvihanega ustja z notranjo kaneluro in odrezanim robom ter ostenja; vodoravno glavničenje na ramenu in spodaj poševno; F GK 3.3; prežgano; obilni vključki apnenca; b. rjava do temno rjava; pr. u. 20 cm; št. odl. 1.

2510 SE 6327; kv. J51; obd. 2892a

Groba kuhinjska keramika; Ce I.4; lonec; odlomek kratkega izvihanega ustja z notranjo kaneluro in ostenja; vodoravno metličenje na ramenu in spodaj poševno; F GK 3.3; zelo grobi in obilni delci kalcita; b. rjava do temno rjava, lisasto; pr. u. 14 cm; št. odl. 1; analogija: poznorimski tip.

2511 SE 6327; kv. J51; obd. 2876

Groba kuhinjska keramika; Ce I.2 ali I.4; lonec; odlomek spodnjega in ravnega dna; navpično metličenje s pasovi vodoravnega metličjenja v zgornjem delu; F GK 1.2; b. črna; bp. zelo temno rjava; v. 8 cm; pr. d. 6,2 cm; št. odl. 1.

2512 SE 6327; kv. J51; obd. 2875; inv. št. PMC R 29750

Fina kuhinjska keramika; Ce VII.2.3; nizek pokrov; odlomek navpičnega ustja z rebrom na prelomu v nizko stožčasto telo; votel gumb je odlomljen; F NK 3.2; b. siva; š. 7,8 cm; v. 2,5 cm; pr. u. 5,6 cm; št. odl. 2; analogija: Istenič 1999, 145, sl. 133: tip PO 1.

2513 SE 6327; kv. J51; obd. 2888

Amfora Forlimpopoli; odlomek ustja in vratu; F A jadranska; rahlo prežgano; b. blede rumena; v. 7 cm; pr. u. 6,7 cm; št. odl. 1.

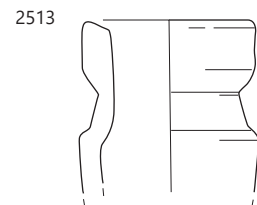
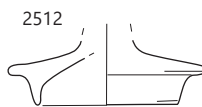
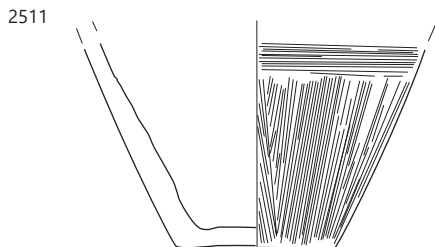
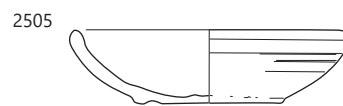
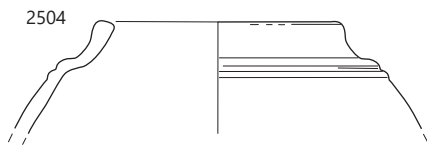
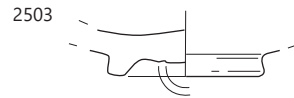
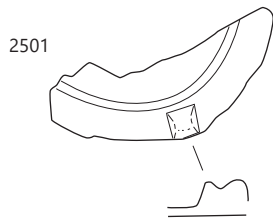
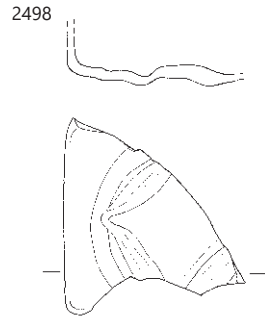
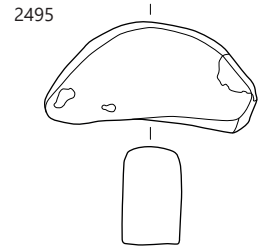
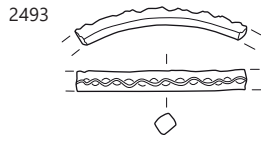
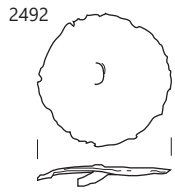

SE 6327; 2492–2500 merilo 1: 2, ostalo merilo 1: 3.

2514 SE 6327; kv. K51; PN 4187; obd. 2848; inv. št. PMC R 29752

Utež; Ce VIII.9.1; masivna piramidalna utež; ohranjena je polovica; odlomljena podolžno; vidna sta krožni dve vzporedni odprtini (pr. 1,2 cm), ki poševno prehajata na drugo stran toda usmerjeni nasprotno, ena navzgor, druga navzdol; F Teg; prežgano; peščena faktura, trda z obilo sljude; b. svetlo rdeča do rdečkasto rjava; Tkalski pripomočki; dl. 9 cm; š. 5 cm; v. 12,5 cm; št. odl. 4; 875 g.

2515 SE 6328; kv. J,K51; obd. 3036

Italaska sigilata; Consp. 39–41; krožnik; odlomek ostenja, dna in prstanaste noge; F ITS Tardopadana; pr. d. 8 cm; št. odl. 1.

2516 SE 6328; kv. J,K51; obd. 3033

Temna keramika s premazom; Ce III.2.2.2; krožnik; odlomek zaobljenega ustja, ostenja in ravnega dna; F N 2.1; b. siva; temno siv premaz na notranji površini in zgornji polovici zunanje površine; v. 6,8 cm; pr. u. 40 cm; pr. d. 38 cm; št. odl. 1.

Med parcelama S4 in S5

2517 SE 8419; kv. K52,53; obd. 5099; inv. št. PMC R 29764

Tegula; odlomek opeke z žigom P. G. ...; pravokoten okvir (ohr. 5,5 cm); F Teg; b. rdeča; dl. 10,5 cm; š. 8,6 cm; v. 3 cm; št. odl. 1; žig: P. G. R (tegula/zidak).

2518 SE 8419; kv. K52–53; obd. 5157; inv. št. PMC R 29792

Tegula; odlomek opeke z žigom P. G. R; pravokoten okvir (ohr. 4 × 3,6 cm); b. rdeča; dl. 13,6 cm; š. 13 cm; v. 3 cm; št. odl. 1; žig: P. G. R (tegula/zidak).

2519 SE 8415; kv. K52,53; obd. 4863; inv. št. PMC R 29783

Tegula; odlomek opeke z žigom P. G. R; pravokoten okvir (ohr. 7,6 × 4 cm); F Teg; b. močno rdeča; dl. 9,5 cm; š. 8 cm; v. 4 cm; št. odl. 1; analogija: iz hipokavsta; žig: P. G. R (tegula/zidak).

2520 SE 8415; kv. K52; obd. 4865; inv. št. PMC R 29781

Tegula; odlomek tegule z delom napisa v kurzivi, narejenim v svežo glino; F Teg; b. temno rdeča; dl. 12,3 cm; š. 7,5 cm; db. 3,7 cm; št. odl. 1.

2521 SE 8415; kv. K52; obd. 5101; inv. št. PMC R 29793

Tegula; odlomek opeke z žigom P. G. ...; pravokoten okvir (ohr. 4 × 3,6 cm); F Teg; ožgano; b. oranžna; dl. 12,8 cm; š. 7,5 cm; v. 2,6 cm; št. odl. 2; žig: P. G. R (tegula/zidak).

2522 SE 8415; kv. K52; obd. 5103; inv. št. PMC R 29795

Tegula; odlomek opeke z žigom ...G. R; pravokoten okvir (ohr. 4 cm); F Teg; b. temno oranžna; dl. 9 cm; š. 7 cm; v. 3,8 cm; št. odl. 1; žig: P. G. R (tegula/zidak).

2523 SE 8415; kv. K52; obd. 5107; inv. št. PMC R 29787

Tegula; odlomek opeke z žigom P. G. ...; pravokoten okvir (ohr. 6 × 3,6 cm); F Teg; b. oranžna; dl. 14 cm; š. 7,5 cm; v. 2,2 cm; št. odl. 1; žig: P. G. R (tegula/zidak).

2524 SE 8415; kv. K52; obd. 5109; inv. št. PMC R 29789

Tegula; odlomek opeke z žigom P. G. ...; pravokoten okvir (ohr. 4 × 3,6 cm); F Teg; b. rdeča; dl. 13,3 cm; š. 8 cm; v. 3,7 cm; št. odl. 1; žig: P. G. R (tegula/zidak).

2517

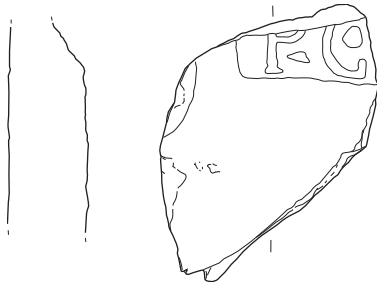

2518

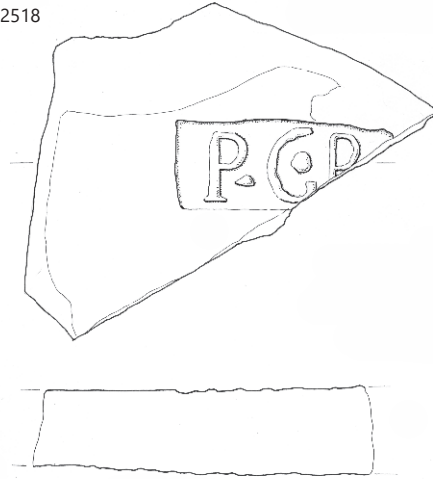

2519



2520



2521

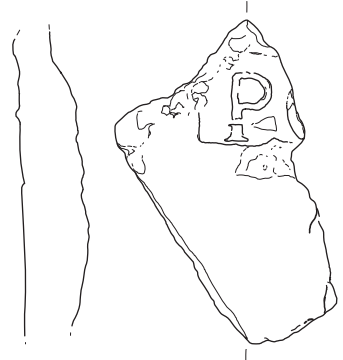

2522

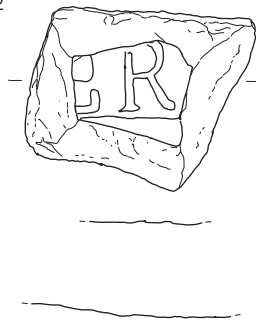

2523

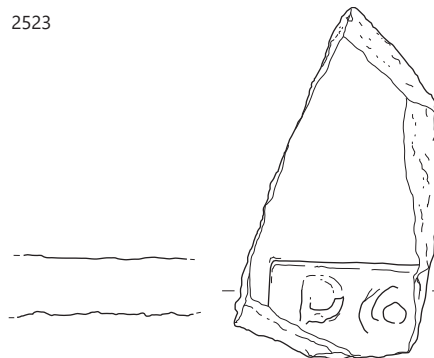

2524

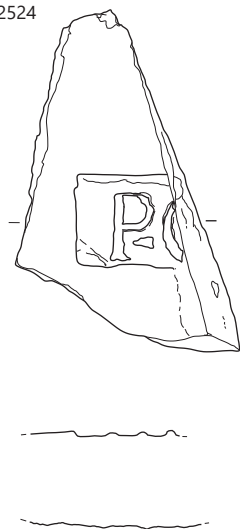

2517–2518 SE 8419, 2519–2524 SE 8415; merilo 1 : 3.

2525 SE 8067; kv. K53; obd. 4117; inv. št. PMC R 29535
Ce VIII.16; hranilnik; odlomki ustja in ostenja; F N 1.1; b. roza; v. 9,5 cm; pr. 14 cm; pr. u. 11 cm; št. odl. 14.

2526 SE 8067; kv. K53; obd. 4116
Italiska melnica; Dramont D2 (srednje italiska proizvodnja); melnica; odlomek zapognjenega vodoravnega ustja in ostenja; na ustju kanelura na notranjem robu; na notranji površini dodani kamenčki; F M italiska; b. rumena; dl. 12,5 cm; št. odl. 1.

2527 SE 8046; kv. I,J54,55; obd. 4869; inv. št. PMC R 27261
Temna keramika s premazom; Ce II.2.1.1 (PTS Drag. 37); skleda; prstanasto ustje, polkrožen trup, prstanasto dno; dva koncentrična pasova peresnega okrasa na notranji površini dna, na zunanji površini pasovi peresnega okrasa (koleščkanje); F N 2.2; b. zamolklo oranžno rjava, bp. zelo temno siva; notranja površina in zgornji 2/3 zunanje površine prekrite s črnim svetlečim premazom; v. 10 cm; pr. u. 21,5 cm; pr. d. 8,4 cm; št. odl. 4; analogija: Krajšek 2015, 200, št. 81.

Podfaza 4c

Parcela S1

2528 SE 2189; kv. I38; PN 2135; inv. št. PMC N 9445
Novec; denarij; Hadrianus (119–122).

2529 SE 2188; kv. I38; obd. S97; inv. št. PMC R 24242
Del izvihanega in zataljenega ustja čaše iz mlečno belega stekla; pr. u. 9, 2 cm.

Med parcelama S1 in S2

2530 SE 2390; kv. G,H39; obd. 1389
Galska sigilata; Drag. 31; krožnik; odlomek prstanastega ustja in ostenja; F GTS; močno prežgano; dl. 4,5 cm; št. odl. 1.

2531 SE 2990; kv. G39,40; obd. 1409b
Galska sigilata; Drag. 31; krožnik; odlomek prstanastega ustja in ostenja; F GTS; b. rdeča; rdeč bleščeč premaz; pr. u. 21 cm; št. odl. 1.

2532 SE 2990; kv. G39,40; obd. 1409a; inv. št. PMC R 27736
Galska sigilata; Drag. 33; skodela; odlomek ustja in ostenja z žlebom; F GTS južnogalska; b. oranžnordeča; rahlo bleščeč rdeč premaz; pr. u. 14 cm; št. odl. 1.

2533 SE 2990; kv. G39,40; obd. 1410; inv. št. PMC R 27737
Svetla keramika s premazom; Ce III.2.2; krožnik; odlomek ravnega dna in ostenja; F N 2.1; b. svetlo rdeča; rdeč premaz na notranji površini; v. 2,7 cm; pr. d. 15,6 cm; št. odl. 1.

2534 SE 2990; kv. G39,40; obd. 1408
Svetla namizna keramika; Ce IV.1.1; vrč; odlomek spodnjega dela s slokim jajčastim trupom; F N 1.1; b. rdečkasto rumena; št. odl. 3; 281 g.

2535 SE 2990; kv. G39,40; obd. 1407; inv. št. PMC R 27278
Svetla namizna keramika; Ce VIII.1.1; kadielnica; odlomki dna in votle stožčaste noge; tri plastična rebra z odtisi palčke ali prstov; F N 1.1; gladka, zglajena površina; mestoma rahlo ožgana; b. v jedru blede rjava, na robovih oranžna, bzp: oranžna, bnp. svetlo sivorjava; v. 8,8 cm; pr. d. 10,6 cm; št. odl. 1; analogija: Krajšek 2015, 215, T. 36: 208.

2536 SE 2307; kv. G40; obd. S148; inv. št. PMC R 24271
Del izvihanega ustja čaše; steklo; pr. u. 7,2 cm.

2537 SE 2307; kv. G40; obd. S149; inv. št. PMC R 24272
Del ustja in ostenja čaše s horizontalno nataljeno nitjo na prehodu vratu v ostenje; steklo; pr. u. 4,2 cm.

2538 SE 2861; kv. F40; obd. 998
Galska sigilata; Drag. 37; skleda; odlomek ostenja z reliefnim okrasom (človeške figure); F GTS; b. svetlo rdeča; mat rdeč premaz; dl. 3,6 cm; š. 3,5 cm; št. odl. 1.

2525

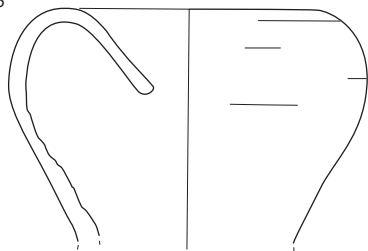

2526

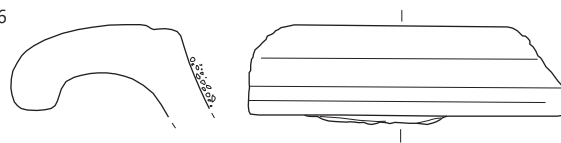

2527

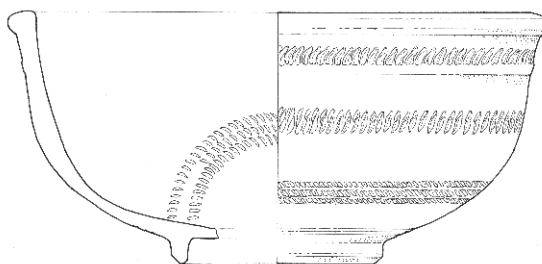

2529



2533



2535

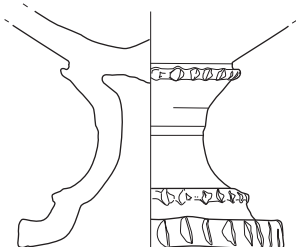

2536



2537

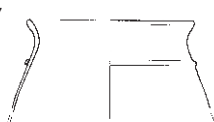

2538

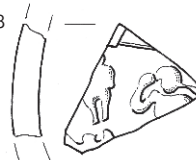

2525, 2526 SE 8067, 2527 SE 8046, 2529 SE 2188, 2533, 2535 SE 2990, 2536, 2537 SE 2307, 2538 SE 2861; 2529, 2536, 2537 merilo 1 : 2, ostalo merilo 1 : 3.

2539 SE 2948; kv. F40; obd. 1165a; inv. št. PMC R 29701
Galska sigilata; Drag. 37; skleda; odlomek ostenja z reliefnim okrasom (jajčni niz; vmesne ločne linije; del dvojne obrobe medaljona); F GTS; b. rdeča; mat temno rdeč premaz; š. 5 cm; v. 5,8 cm; št. odl. 1.

2540 SE 2948; kv. F39,40; obd. 2318a; inv. št. PMC R 28503
Galska sigilata; Drag. 37; skleda; odlomek obročastega ustja in ostenja z jajčnim nizom; F GTS; v. 6,4 cm; št. odl. 1.

2541 SE 2948; kv. F40; obd. 1165b; inv. št. PMC R 29696
Galska sigilata; Drag. 18/31; krožnik; odlomek ustja in ostenja; F GTS; b. močno rdeča; sijoč rdeč premaz; dl. 5,2 cm; v. 2,5 cm; št. odl. 1.

2542 SE 2948; kv. F39,40; obd. 2318b; inv. št. PMC R 28504
Keramika s premazom; RČ; recijska čaša; odlomek ostenja z vrezanimi linijami in bunčico; F RČ 3; b. roza; lisast rdeč in črn premaz na zunanji površini, na notranji površini razredčen rdeč premaz; dl. 5,2 cm; št. odl. 2.

2543 SE 2401; kv. I40; obd. 419
Galska sigilata; Drag. 37; skleda; odlomek ostenja z reliefnim okrasom (človeška figura–moški s plaščem preko ramena); F GTS Rheinzabern; b. svetlo rdeča; mat rdeč premaz; dl. 3,7 cm; š. 3,2 cm; št. odl. 1; datacija: prva polovica 2. stoletja.

2544 SE 2404; kv. I42; obd. 339; inv. št. PMC R 28905
Temna namizna keramika; Ce IV.2.1.2; vrč; odlomek ustja in ročaja, ledvičastega preseka; F N 1.2; b. siva; dl. 4 cm; š. 7,2 cm; š. ročaja 3 cm; št. odl. 1; 84 g.

2545 SE 2385; kv. J40; obd. 348; inv. št. PMC R 28907
Groba kuhinjska keramika; Ce I.4.4; lonec; odlomek ostenja z večkratno enotračno valovnico; F GK 1.2; b. siva; p. črni; dl. 5,2 cm; š. 5,8 cm; št. odl. 1.

Parcela S2

2546 SE 2764; kv. H41; obd. 922
Svetla namizna keramika; Ce VIII.1.1; kadilnica; odlomki ustja in ostenja; ustje, okrašeno z odtisi prstov, dve plastični rebri z odtisi prstov na ostenju, vmes dve vrezani enotračni valovnici; F N 1.1; rahlo prežgana; b. rdečkasto rumena; pr. u. 22 cm; št. odl. 3.

2547 SE 2983; kv. F14; obd. 919a
Galska sigilata; skledi; odlomka ostenja dveh skled; F GTS; b. rdeča; rdeč sijoč premaz; š. 41 cm; št. odl. 2.

2548 SE 2983; kv. F14; obd. 919b
Keramika s premazom; RČ; recijska čaša; odlomek ostenja z vrezanimi linijami in bunčicami v barbotinu (Drexel I); F RČ 1; b. oranžna; rjav premaz s kovinskim leskom na zunanji površini, rjav premaz na notranji površini; š. 27 cm; št. odl. 1.

2549 SE 2983; kv. F41; obd. 1123; inv. št. PMC R 27505
Svetla namizna keramika; Ce VIII.1.1; kadilnica; odlomki valovitega preoblikovanega ustja in ostenja z apliciranimi rebri z odtisi prstov in vrezi enotračnih valovnic; F N 1.1; ožgana notranji površini; b. rdeča; dl. 5,4 cm; v. 4,6 cm; št. odl. 3.

2550 SE 2983; kv. F14; obd. 921; inv. št. PMC R 29306
Svetla namizna keramika; Ce VIII.1.1; kadilnica; odlomki ostenja, valovnica nad ščipanim rebrom na zunanji površini ostenja; F N 1.1; b. rjava; š. 53 cm; št. odl. 3.

2551 SE 2983; kv. F14; obd. 920
Egejska kuhinjska keramika; vrč; odlomek ustja in ročaja z dvema žlebovoma, ki je neposredno pritrjen na ustje; F EKK; rahlo prežgano; b. živo rdeča; š. ročaja 3,8 cm; št. odl. 1.

2552 SE 2798; kv. F41,42; obd. 1148b
Galska sigilata; skleda; odlomek ostenja; F GTS južnogalska; b. svetlo rdeča; mat rdeč premaz; dl. 5 cm; š. 3 cm; št. odl. 1.

2553 SE 2798; kv. F41,42; obd. 1148a
Keramika s premazom; RČ; recijska čaša ali skodela; odlomek ostenja s koleščkanim okrasom (Drexel II ali III); F RČ 3; dl. 3,4 cm; š. 2,8 cm; št. odl. 1.

2554 SE 2798; kv. F41; obd. 821
Keramika s premazom; RČ; recijska čaša; odlomka ostenja z vrezi in apliciranimi bunkicami (Drexel I); F RČ 1; b. rdečkasto rumena; na zunanji površini lisasto rdečečrn, na notranji površini rjav premaz s kovinskim leskom; š. 5,8 cm; št. odl. 2.

2555 SE 2222; kv. F42; obd. 214; inv. št. PMC R 28348
Pečatna oljenka Loeschcke Xa/b; odlomek ramena z delom noska; prežgano; b. oranžna; dl. 3,8 cm; št. odl. 1.

2556 SE 2222; kv. F42; obd. 299; inv. št. PMC R 28880
Pečatna oljenka Loeschcke IX ali Xa; odlomek ramena; F O2 (Modena); b. rdeča; dl. 3,5 cm; št. odl. 1.

2557 SE 2224; kv. F43; obd. 290; inv. št. PMC R 28874
Lokalna keramika tankih sten; Ce V.2.4; čaša ali skodelica; odlomek ustja in ostenja; F N 3.1; b. roza; pr. u. 7 cm; št. odl. 1.

2558 SE 2224; kv. F43; obd. 289
Keramika s premazom; RČ; recijska čaša; odlomek ostenja z okrasom (Drexel I); F RČ 1; b. oranžna; rjavkasto rdeč premaz na zunanji površini, zelo temno rjav na notranji površini; š. 3 cm; št. odl. 2.

2559 SE 2224; kv. F43; obd. 291b; inv. št. PMC R 28875
Svetla keramika s premazom; Ce V.2.1; recijske čaše; odlomki ostenja z okrasom (Drexel I); F N 2.1; b. roza; rdeč mat premaz na obeh p; št. odl. 3.

2560 SE 2224; kv. F43; obd. 343; inv. št. PMC R 27287
Groba kuhinjska keramika; Ce I.4.10; velik lonec, pithos; odlomki navzven izvihanega ustja s širokimi kanelurami na notranji strani, vratu in ostenja; metličenje na zunanji površini (pasovi navpičnega med vodoravnim glavničanjem); F GK 3.2; gladka površina, na zunanji strani neporozna, na notranji porozna; b. v jedru črn, ob robovih oranžno rjava; bp. oranžno rjava do sivorjava; v. 20 cm; pr. u. 29,8 cm; št. odl. 1; analogija: Krajšek 2015, 195, T. 7: 35.

2561 SE 2280; kv. F,G44; obd. 576a; inv. št. PMC R 29
Galska sigilata; konična skodelica; odlomek ustja in ostenja; F GTS; š. 3,3 cm; št. odl. 1.

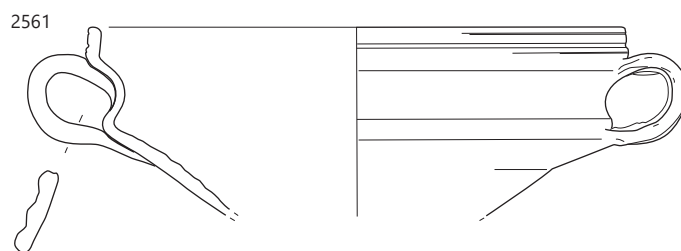
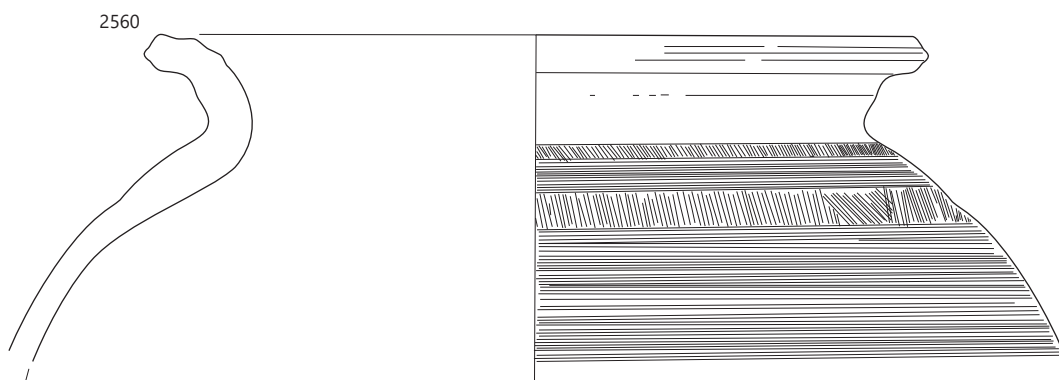
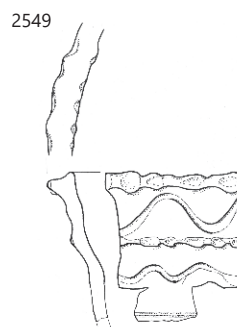
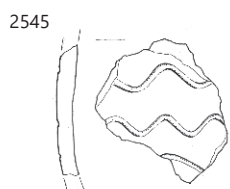
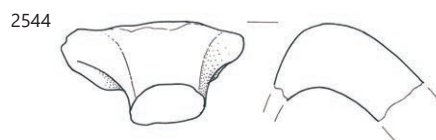
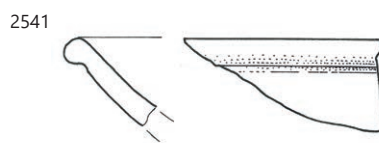
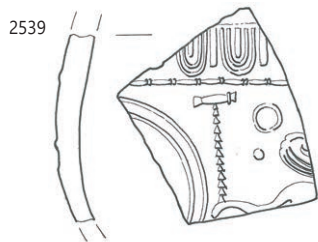

∴ 2539, 2541 SE 2948, 2543 SE 2401, 2544 SE 2404, 2545 SE 2385, 2549 SE 2983, 2560 SE 2224, 2561 SE 2280; merilo 1 : 3.

2562 SE 2280; kv. F,G44; obd. 576b; inv. št. PMC R 29011
Svetla keramika s premazom; Ce V.2.1; recijska čaša; odlomek ostenja z okrasom (Drexel I); F N 2.1; b. roza; rdeč mat premaz; š. 3,1 cm; št. odl. 2.

2563 SE 2280; kv. H43; obd. 672a; inv. št. PMC R 29117
Keramika s premazom; RČ skleda; recijska čaša; odlomek ostenja z okrasom (Drexel I); F N 2.1; b. rdečkasto rumena; svetlo rdeč mat premaz na zunanji površini, rdečkasto rjav mat premaz na notranji površini; š. 4,5 cm; št. odl. 1.

2564 SE 2280; kv. H43; obd. 672b; inv. št. PMC R 29118
Italska kuhinjska keramika; Goudineau 18/Di Giovanni 2412; pokrov; odlomek ustja in ostenja; F IKK1b; b. rjavkasto rdeča; pr. u. 28 cm; št. odl. 2

2565 SE 2278; kv. G43,44; obd. 304
Afriška sigilata; krožnik; odlomek ostenja; F AS C; b. rdeča; oranžnordeč mat premaz; š. 2 cm; št. odl. 1; analogija: mogoče Hayes 40–50

2566 SE 2801; kv. H42; obd. 606a
Pečatna oljenka Loeschcke Xb; oljenka; odlomek ramena s premazom; F O pečatna nedoločena; b. roza; rdeč mat premaz; dl. 4,2 cm; š. 3,3 cm; št. odl. 1.

2567 SE 2801; kv. H42; obd. 606b
Galska sigilata; Drag. 37; skleda; ostenja z reliefnim okrasom (noge človeške figure izven oboda medaljona); F GTS; b. rdeča; rdeč rahlo bleščoč premaz; dl. 2,1 cm; š. 2 cm; št. odl. 1.

2568 SE 2436; kv. G42; obd. 1418
Galska sigilata; Drag. 37; globoka skleda; odlomek dna, ostenja in prstanaste noge; F GTS; popolnoma prežgano; š. 7,1 cm; št. odl. 1; 41 g.

2569 SE 2436; kv. G42; obd. 1230
Svetla keramika s premazom; Ce V.2.1; čaša; odlomek ostenja; peresni in koleščkan okras na celotni površini (Drexel III); F N 2.1; b. svetlo rjava; rjavkasto rdeč premaz na zunanji površini; dl. 10,5 cm; v. 4,4 cm; št. odl. 1.

2570 SE 2436; kv. G42; obd. 1419; inv. št. PMC R 27750
Svetla keramika s premazom; Ce V.2.1; čaša; odlomki dna in ovalnega trupa; kombinacija koleščkanega okrasa in vrezanih ravnih linij z bunčicami; ohranjena spodnja polovica posode; F N 2.1; b. roza; rjavkasto rdeč premaz; v. 9,2 cm; pr. d. 4,9 cm; št. odl. 7; 182 g.

2571 SE 2436; kv. G42; obd. 1416; inv. št. PMC R 27318
Temna keramika s premazom; Ce II.2.2.1 (PTS Drag. 35 globoka skleda); globoka skleda z izvihanim ustjem, polkrožnim trupom in prstanastim dnom; koncentrični peresni okras na notranji površini dna; F N 2.2; gladka zunanja površina (zglajena do sijaja), sekundarno prežgana; b. svetlo siva; notranja površina in vrh ustja prekrita s temno sivim do črnim premazom (lisast, ožgan do črnega); v. 11 cm; pr. u. 30,3 cm; pr. d. 10,4 cm; št. odl. 4; 816 g; analogija: Krajšek 2015, 201, T. 17: 91.

2572 SE 2436; kv. G42; obd. 1420; inv. št. PMC R 27752
Groba kuhinjska keramika; Ce I.4; večji lonec; odlomek ostenja; na zunanji površini izmenjujoči pasovi navpičnega in vodoravnega glavničenja; enotračna valovnica na ramenu; F GK 2.2; porozna keramika, groba izdelava; dl. 32,5 cm; v. 6,5 cm; št. odl. 1; datacija: pozni rimski čas.

2573 SE 2436; kv. G42; obd. 1995; inv. št. PMC R 28229
Groba kuhinjska keramika; Ce II.4; trinožnik; odlomek spodnjega dela s tremi nogami z zelo ozko stojno ploskvijo in nizkimi nogami; F GK 1.2; b. črna; bp. temno siva; dl. 21,5 cm; pr. d. 10,5 cm; št. odl. 1; 584 g.

2574 SE 2436; kv. G42; obd. 1417; inv. št. PMC R 27745
Amfora z ravnim dnom; odlomki ravnega dna in ostenja; F A istrska; prašna, mehka; b. svetlo oranžna; pr. d. 11 cm; št. odl. 4; 311 g; analogija: Topić 2003, T. 89: 424–425.

2575 SE 2285; kv. G44; obd. 300; inv. št. PMC R 29693
Galska sigilata; Drag. 37; odl. ostenja globoke sklede z reliefnim okrasom (jelen in zajček); F GTS; b. rdeča; mat rdeč premaz; dl. 8,7 cm; š. 7 cm; št. odl. 1.

2576 SE 2573; kv. F42; PN 2225
Odlomek ploščice s predrtino; bron; št. odl. 1.

2577 SE 2439; kv. H40; obd. S450; inv. št. PMC R 24594b
Del dna posode z nataljeno prstanasto nogo; steklo; pr. d. 2,4 cm.

2578 SE 2439; kv. H40; obd. S450; inv. št. PMC R 24594a
Del dna posode z izvlečeno prstanasto nogo; steklo; pr. d. 4,4 cm.

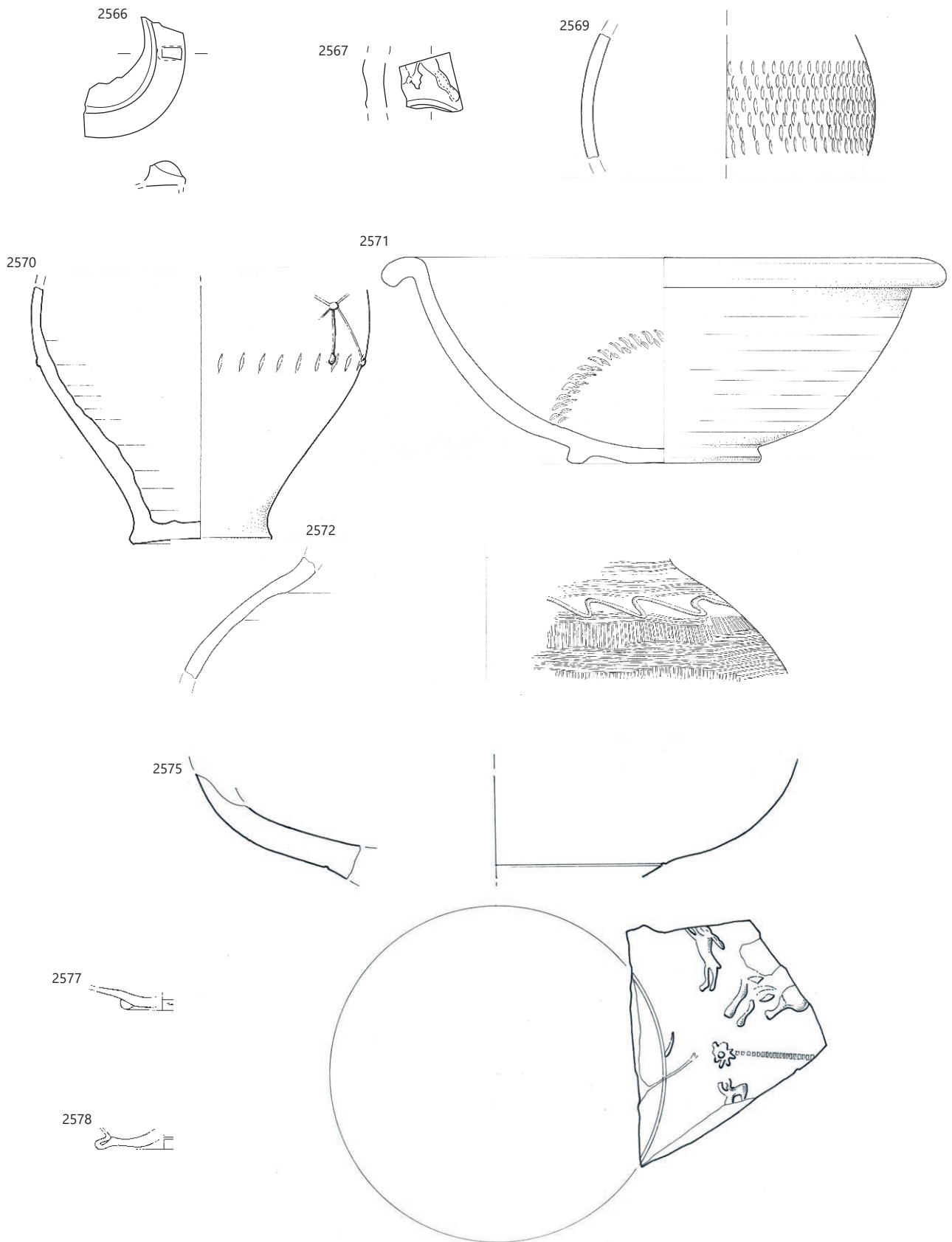

: 2566, 2567 SE 2801, 2569–2572 SE 2436, 2575 SE 2285, 2577, 2578 SE 2439; 2577, 2578 merilo 1: 2, ostalo merilo 1: 3.

2579 SE 2439; kv. J45; PN 2227

Odlomki taline; svinec; dl. 3,3 cm; š. 1,5 cm; db. 1,1 cm; št. odl. 1.

Parcela S3

2580 SE 6069; kv. J50; PN 4011; inv. št. PMC N 7514

Novec; as; Domitianus (87).

2581 SE 6069; kv. I,J49,50; obd. 4095

Italska sigilata; Consp. 39; krožnik; odlomki ustja, ostenja in prstanastega dna; bršljanov list in vitica v barbotinu na ustju; F ITS Tardopadana; močno sekundarno prežgano; pr. u. 26 cm; št. odl. 14.

2582 SE 6069; kv. I,J49,50; obd. 2938

Dramont D2 (padska proizvodnja); odlomek zapognjenega ustja; F M padska; dl. 7 cm; š. 5,6 cm; št. odl. 1.

2583 SE 6069; kv. I,J49,50; obd. 4094

Fina kuhinjska keramika; Ce I.1.2; fin lonec; odlomki pokončne ustja in ovalnega trupa; pasovi koleščkanje (enostavni kvadrati) na zunanji površini; F NK 3.2; b. svetlo siva; zunanja površina zelo temno siva do črna, notranja površina temno siva; v. 12,5 cm; pr. u. 8,4 cm; št. odl. 1.

2584 SE 6071; kv. J50; PN 4035; inv. št. PMC N 7516

Novec; sestercij; Vespasianus (71).

2585 SE 6061; kv. J48; PN 4120; obd. K-1774; inv. št. PMC R 26622

Polizdelek fibule; odlomek loka z nogo; bron; dl. 3,3 cm; š. 0,7 cm; v. 1,6 cm; št. odl. 1.

2586 SE 6061; kv. H48; PN 4123

Več odlomkov močno profilirane fibule Almgren 70/73 c; bron; št. odl. 6; analogija: Gugl 1995, 15–16; datacija: od flavijcev do konca antoninov.

2587 SE 6061; kv. I-J47–48 sever; obd. S258; inv. št. PMC R 24402

Del ostenja kvadratne steklenice Isings 50/Lazar 6.3.1; steklo; vel. 2,3 × 8,3 cm; datacija: druga pol. 1.–2. stoletje.

2588 SE 6061; kv. I-J47–48; obd. 2970; inv. št. PMC R 29595

Italska sigilata; Consp. B 3.19; skodelica; odlomek dna s prstanasto nogo; na notranji površini dna žig C.T.P (OCK 2027.3), okvir ippd (tip 603; d. 1,9 cm; š. 0,4 cm); na zunanji površini dna grafit v obliki zvezde (pr. 2,1 cm); F ITS Tardopadana; db. 0,4 cm; pr. d. 3,7 cm; št. odl. 1; žig: C. T() P() (2) (OCK 2027); datacija: OCK: 30–80.

2589 SE 6061; kv. H48; PN 4122; obd. 790/10; inv. št. PMC R 27343

Talilni lonček; ovalnega profila in okroglega preseka; cel; v. 11,5 cm; pr. 8,5 cm; pr. u. 4 cm; št. odl. 1.

2590 SE 6083; kv. J48; PN 4137; inv. št. PMC R 24701

Del okrogle narebrene jagode, melonasta, turkizno modra steklena pasta; vel. 1,5 × 1,2 cm; št. odl. 1.

2591 SE 6083; kv. J,K47; obd. 4129

Italska sigilata; Consp. 34; skodelica z rebrom; odlomek ostenja, aplikacija gledališke maske z dolgimi lasmi; F ITS Tardopadana; v. 2,3 cm; pr. 12,3 cm; št. odl. 1.

2591 SE 6083; kv. J,K47; obd. 4128

Ce VIII.4; talilni lonček; odlomek ustja in ostenja, na notranji površini sloj staljenega stekla; F Teg; b. rdeča; dl. 5,5 cm; š. 3,2 cm; št. odl. 2.

2592 SE 6194; kv. J50; obd. 4720

Amfora Aquincum 78 ali mala Dr. 6B; odlomek lijakastega ustja in vratu; F A jadranska; b. zelo blede roza; pr. u. 10 cm; št. odl. 1

2593 SE 6037; kv. K48; PN 2996; inv. št. PMC N 7533

Novec; dupondij; Antoninus Pius (148–149).

2594 SE 6220; kv. J50; PN 4118; obd. K-1355; inv. št. PMC R 26836

Fibula; majhna; razširjeno trapezasto hrbtišče noge s šestimi koncentričnimi krožci in enim gumbom na loku; igla manjka; bron; dl. 4,1 cm; š. 1,4 cm; v. 1,4 cm; št. odl. 1.

2595 SE 6189; kv. I50; PN 4157; obd. K-1360; inv. št. PMC R 26839

Igla ali del tehtnice; z vtisnjenimi koncentričnimi krožci, eno pravokotno in tremi okroglimi predrtinami; na dveh obešeni verižici iz po treh okroglih členkov. Zvita; v dveh delih; na enem koncu koničasto zaključena, na drugem sploščena, klinasto zaključena; bron; dl. 13,5 cm; š. 1 cm; v. 0,3 cm; št. odl. 1.

2596 SE 6189; kv. I50; PN 4160; obd. K-1808; inv. št. PMC R 26527

Močno profilirana fibula Almgren 68; bron; dl. 4,6 cm; š. 1,7 cm; v. 1,9 cm; št. odl. 1; analogija: Gugl 1995, 12–13.

2597 SE 6189; kv. J51; PN 4144

Dva odlomka pločevine; bron; dl. 2,4 cm; db. 0,6 cm; št. odl. 1.

2598 SE 6189; kv. I-J50–51; obd. S252; inv. št. PMC R 24396

Del vratu steklenice; steklo; pr. vratu 0,7 cm.

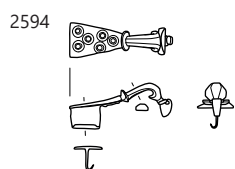
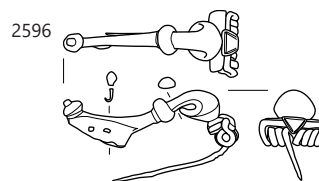
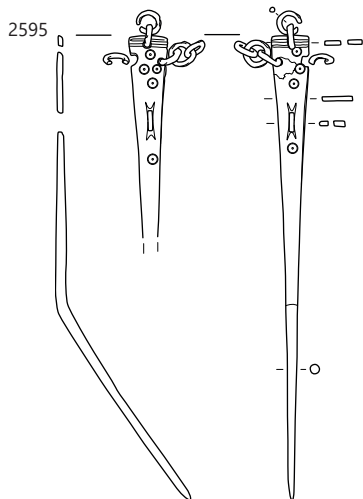
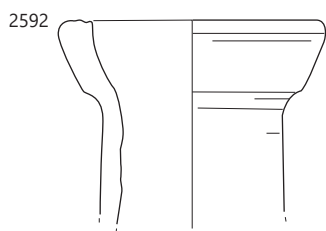
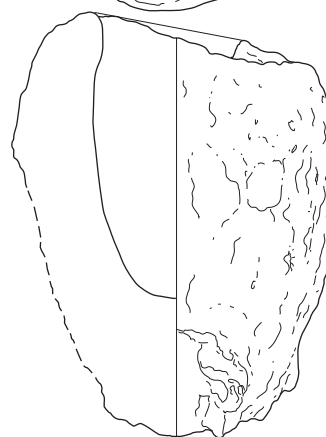
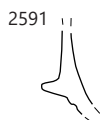
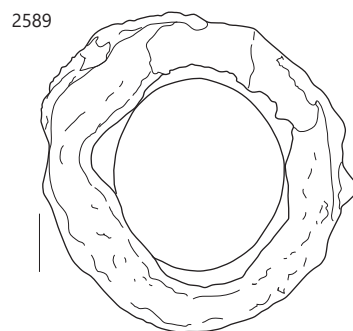
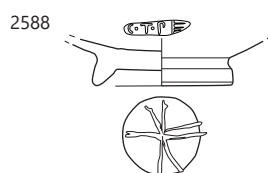
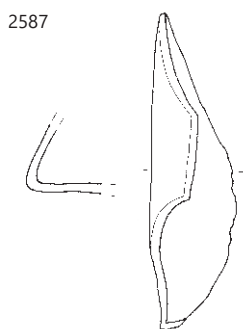
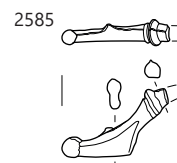
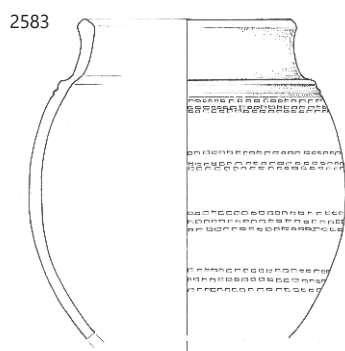
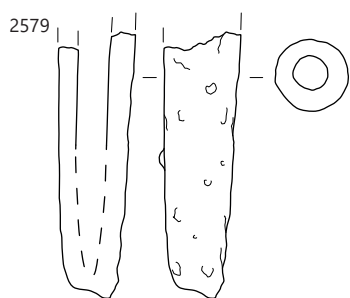

2579 SE 2439, 2583 SE 6069, 2585, 2587-2589 SE 6061, 2590, 2591 SE 6083, 2592 SE 6194, 2594 SE 6220, 2595, 2596, 2598 SE 6189; 2583, 2588, 2591-2592, 2590 merilo 1 : 3, ostalo merilo 1 : 2.

2599 SE 6189; kv. I,J50; obd. 2695; inv. št. PMC R 29613
Italska sigilata; Consp. B 3.19; skodelica; odlomek ostenja in dna s prstanasto nogo; na notranji površini dna žig AMN. (OCK 1101.15–16), AM v ligaturi; okvir ippd (tip 603; d. 2,1 cm; š. 0,5 cm); F ITS Aretina A/Tardoitalica; v. 2,5 cm; pr. d. 5,5 cm; št. odl. 1; analogija: verjetno Consp. 34, 36; žig: A. MANNEIVS (OCK 1101); datacija: OCK: 30–70.

2600 SE 6189; kv. I,J50,51; obd. 2871
Galska sigilata; odlomek dna; F GTS južnogalska; b. svetlo rdeča; mat rdeč premaz; dl. 4,2 cm; š. 4 cm; št. odl. 1.

2601 SE 6189; kv. I,J50; obd. 3
Galska sigilata; Drag. 37; globoka skleda; odlomek ostenja z reliefnim okrasom; jajčni niz na vrhu friza, rastlinski okras; F GTS; b. oranžnordeča; rdeč bleščeč premaz; dl. 6 cm; š. 4,6 cm; št. odl. 1.

2602 SE 6189; kv. K50; obd. 4472
Galska sigilata; Drag. 37; skodela; odlomek ustja in ostenja z reliefnim okrasom; jajčni niz na vrhu friza; F GTS; b. oranžnordeča; bleščeč rdeč premaz; š. 3,5 cm; v. 6,2 cm; št. odl. 1

2603 SE 6189; kv. J50; obd. 2926a; inv. št. PMC R 29695
Galska sigilata; Drag. 37; skleda; odlomek ostenja z reliefnim okrasom–rastlinski list in del oboda okroglega panela; F GTS; b. svetlo oranžnordeča; rdeč bleščeč premaz; š. 5,1 cm; v. 6 cm; št. odl. 1.

2604 SE 6189; kv. I50; obd. 2878
Italska keramika tankih sten; Mgdb 95; kozarec; odlomek ostenja spodnjega dela z mrežastim okrasom; F KTS 11 (Mgdb E); b. siva; črn premaz; dl. 7,7 cm; v. 4,3 cm; št. odl. 1.

2605 SE 6191; kv. I50; obd. 4099
Lokalna keramika tankih sten; Ce V.2.4; čaša; odlomek ustja in ostenja; F N 3.1; b. rdečkasto rumena; š. 5 cm; št. odl. 1.

2606 SE 6189; kv. J50; obd. 2926b
Keramika s premazom; ČG; čaša gubanka; odlomek ostenja; F N 2.1; b. rumenkasto rdeča; rdeč premaz; š. 3 cm; v. 4,8 cm; št. odl. 1.

2607 SE 6189; kv. I50,51; obd. 2881
Svetla keramika s premazom; Ce I.8; pokalna posoda; odlomek ustja in kaneliranega ostenja; F N 2.1; rahlo prežgano; b. rumenkasto rdeča; kakovosten sijoč rdeč premaz na zunanji površini rahlo lisast; v. 5,5 cm; pr. u. 12 cm; št. odl. 1.

2608 SE 6189; kv. I,J50; obd. 3021
Svetla namizna keramika; Ce I.8; pokalna posoda; odlomek ustja in narebrenega ostenja; F N 1.1; b. rdečkasto rumena; v. 6,5 cm; pr. u. 12,3 cm; št. odl. 1.

2609 SE 6189; kv. I,J50,51; obd. 4684
Svetla namizna keramika; Ce IV.1.2; lonec z dvema ročajema; odlomka lijakastega ustja; F N 1.1; b. rdeča; pr. u. 11 cm; št. odl. 2.

2610 SE 6189; kv. J50; obd. 2927; inv. št. PMC R 29477
Temna namizna keramika; Ce V.2.4; fin lonček ali čaša; odlomki kratkega zapognjenega ustja in ostenja ovalnega trupa; F N 1.2a; dimljena zunanji površini; b. svetlo rdeča; bp. zelo temno siva; pr. u. 10 cm; št. odl. 1; analogija: posebna varianta.

2611 SE 6189; kv. J50; obd. 3022
Temna namizna keramika; Ce V.1.6; kozarec ali čaša; odlomek trikotno prirezanega ustja in ostenja; dve kaneluri pod ustjem in dve nižje na ostenju; F N 1.2; izjemno trda; b. siva; pr. u. 7 cm; št. odl. 1.

2612 SE 6189; kv. J,I50,51; obd. 3109; inv. št. PMC R 29711
Italska melnica; Dramont D2 (srednje italska proizvodnja); melnica; odlomek ustja z žigom ...STATI/(L)VCIFER, pravokoten dvovrstični žig, v pravokotni kartuši (ohr. dl. 6 cm, š. 8 cm), vrstici ločeni s smrekovo vejico, na dnu linija žlebu; F trda, zelo grobozrnata z obilnimi ključki; zrnca zdrobljene keramike (zm; F M italska; b. svetlo rdeča; bp. bledo rjava; dl. 15,5 cm; št. odl. 1; 293 g.

2613 SE 6191; kv. H49,50; obd. 3308
Italska melnica; Dramont D2 (srednje italska proizvodnja); melnica; odlomek zapognjenega ustja z izlivom; F M padska; b. svetlo rumenkasto rdeča; pr. u. 40 cm; št. odl. 1; 231 g.

2614 SE 6189; kv. I,J50,51; obd. 3076
Uvožena kuhinjska keramika; Goudineau 18/Di Giovanni 2412; pokrov; odlomka ostenja z rebrom; F IKK1b; b. rjava; dl. 7,3 cm; št. odl. 2

2615a SE 6189; kv. I,J50,51; obd. 3075a
Fina kuhinjska keramika; Ce I.3; lonec; odlomek zapognjenega ustja z ravno odrezanim robom in ostenja; F NK 1.2; b. črna; v. 1 cm; pr. u. 10,2 cm; pr. d. 1 cm; št. odl. 1.

2615b SE 6189; kv. I,J50,51; obd. 3075b
Fina kuhinjska keramika; Ce I.1; jajčast lonec; odlomek ovalnega trupa in rahlo konkavnega dna; F NK 3.2; b. siva; bp. črna; v. 15 cm; pr. u. 10,2 cm; pr. d. 5,3 cm; št. odl. 1.

2616 SE 6189; kv. H,I50; obd. 2883
Fina kuhinjska keramika/Temna namizna keramika; Ce V.1.6; valjast kozarec; odlomek ustja in ostenja; dva žleba pod ustjem; F N 1.2; b. siva; pr. u. 6 cm; št. odl. 1.

2617a SE 6189; kv. I50; obd. 2877
Groba kuhinjska keramika; Ce I.4.1.2; lonec; odlomek ustja in ostenja, vodoravno glavničenje; F GK 1.2; b. črna; bp. rjava do črna; š. 8,5 cm; št. odl. 1.

2617b SE 6189; kv. J,K51; obd. 2969
Groba kuhinjska keramika; Ce VII.3.2; pokrov; odlomki enostavnega ustja, stožčastega ostenja in ravnega vrha s preoblikovanim robom; kanelura nad ustjem; F GK 3.2; groba izdelava; b. črna; bp. rjava; pr. u. 18 cm; pr. d. 6,2 cm; št. odl. 3.

2618 SE 6189; kv. I,J50,51; obd. 3326; inv. št. PMC R 29495
Fina kuhinjska keramika; Ce II.4.2.1; trinožnik; odlomki vodoravnega ustja; cilindričnega bikoničnega ostenja, dna in delov dveh nog; kaneliran spodnji del trupa na zunanji površini; F NK 1.2; b. oranžna; notranja in zunanja površina lisasti rjavi do temno sivi; v. 6,6 cm; pr. u. 18 cm; pr. d. 7,4 cm; št. odl. 3.

2619 SE 6189; kv. I50; obd. 2872
Amfora Dr. 6B mala; odlomek ročaja in ostenja; F A4; š. ročaja 1,6 cm; št. odl. 2; 59 g.

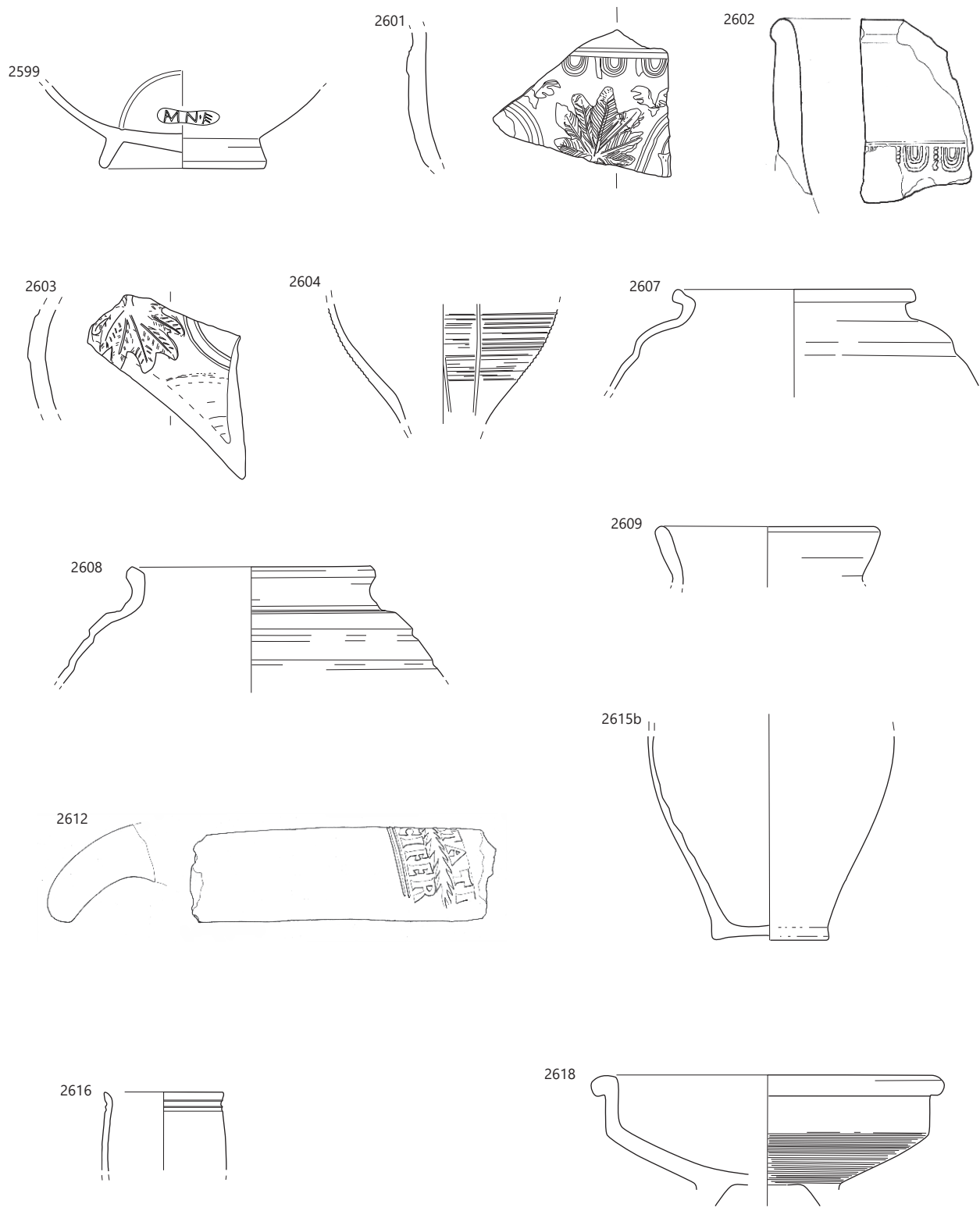

SE 6189, merilo 1 : 3.

2620 SE 6189; kv. H,I50; obd. 2882b

Amfora Aquincum 78; odlomek lijakastega ustja, ostenja in ročaja ledvičastega preseka; b. roza; pr. u. 9,4 cm; š. ročaja 2,3 cm; št. odl. 1.

2621 SE 6189; kv. H,I50; obd. 2882a; inv. št. PMC R 29751
Pokrovček za amforo PA3; ploščat disk; izdelano v kalupu; b. rdeč; db. 0,8 cm; pr. 8,5 cm; št. odl. 1.

Parcela S4

2622 SE 6041; kv. K-J50-51; obd. S254; inv. št. PMC R 24398
Del ostenja kvadratne steklenice Isings 50/Lazar 6.3.1; steklo; vel. 5,9 × 5,6 cm; datacija: druga pol. 1.–2. stoletje.

2623 SE 6041; kv. K,J50,51; obd. 2901; inv. št. PMC R 29644
Svetla keramika s premazom; Ce III.2.8; krožnik ali skledica; odlomki ustja in ostenja; del obd. 2891/G2505 skupni lom; F N 2.1a; b. rdečkasto rumena, siva v jedru; rdeč premaz; pr. u. 11 cm; št. odl. 2; 22 g.

2624 SE 6041; kv. K,J50,51; obd. 2900
Amfora z ravnim dnom ali dvoročajni vrč; odlomek ravnega dna in ostenja; navzven preoblikovan prehod v ostenje; F N 1.1; b. roza; v. 7,3 cm; pr. d. 10 cm; št. odl. 1.

2625 SE 6183; kv. K51; PN 4089; obd. K-1812; inv. št. PMC R 26607
Odl. plošče okroglega ogledala iz svetle spolirane kovine; ob robu polirane površine sledovi bronastega okvirja. bron; dl. 7,8 cm; š. 4,9 cm; db. 0,3 cm; št. odl. 1; analogija: Riha 1986.

Med parcelama S4 in S5

2626 SE 8416; kv. K53; PN 4322; obd. K-1405; inv. št. PMC R 26792
Trinožnik; obognjiščni; bron; št. odl. 1.

2627 SE 8416; kv. K53; PN 4323; obd. K-1460; inv. št. PMC R 26228
Hiposandal; dva odlomka skledastega ostenja z večjo luknjo in kavljema; eden delno, drugi v celoti ohranjen in D-preseka; železo; dl. 17 cm; š. 12 cm; v. 3,7 cm; št. odl. 2.

2628 SE 8416; kv. K53; PN 4325g; obd. 3665a
Italska sigilata; Consp. B 3.19; del obd. 3665; F ITS Aretina A; št. odl. 1; analogija: verjetno Consp. 34.

2629 SE 8416; kv. K53; PN 4325; obd. 4841; inv. št. PMC R 29667
Galska sigilata; Drag. 37; skleda; odlomki prstanastega ustja, polkrožnega trupa in dna z masivno prstanasto nogo; na ostenju reliefni okras: jajčni niz (E38); trakci s trikotnimi zaključki, trakci so nakazano tordirani nad frizom; friz razdeljen s stebri, med katerimi so okrogli medaljoni z zajcem v skoku (T154), psom v teku (T146) in pigmejcem s sulico (M153); F GTS; b. oranžnordeča; svetlo rdeč bleščeč premaz; v. 13 cm; pr. u. 20,2 cm; pr. d. 7,8 cm; št. odl. 12; 568 g; analogija: najbližje CERALIS II.

2630 SE 8416; kv. K53; PN 4325f; obd. 4842; inv. št. PMC R 27300

Svetla keramika s premazom; Ce V.2.1; ovalna čaša ali lonec s pokončnim ustjem; ohranjena skoraj v celoti brez ozkega dna; pasova koleščkanja z zgornje in spodnje strani omejujeta mrežast okras vrezanih ravnih linij z aplikami buncic na presečiščih; F N 2.1; b. blede oranžna; rdeč (2.5YR 5/8) mat premaz po celotni površini; v. 16 cm; pr. u. 12,2 cm; št. odl. 23; 445 g; analogija: Krajšek 2015, 210, T. 32: 167; datacija: 2.–3. stoletje.

2631 SE 8416; kv. K53; PN 4325e; obd. 4836; inv. št. PMC R 27305

Svetla keramika s premazom; Ce I.9; zgornji del cilindričnega lonca; odlomek odebeljenega ustja in trupa, na zgornjem delu zunanje površine trije žlebovi; F N 2.1; gladka površina; b. oranžna, bnp. rumeno oranžna; premaz na zunanji strani ostenja in notranji strani ustja; rdeč (10R 5/8); v. 8,6 cm; pr. u. 15,7 cm; št. odl. 1; 108 g; analogija: Krajšek 2015, 199, T. 13: 69.

2632 SE 8416; kv. K53; PN 4325c

Groba kuhinjska keramika; Ce I.4; lonec; odlomki izvihanega ustja in trebušastega trupa ter ravnega dna; št. odl. 19; 1125 g.

2633 SE 8416; kv. K53; PN 4321; obd. 4840; inv. št. PMC R 29798

Tegula; odlomek opeke z žigom P.G.R; punkcija–trikotniki, pravokoten okvir (8 × 4,5 cm, višina črk 3,1 cm), črke v pozitivu; F Teg; b. temno rdeča; dl. 21 cm; š. 12,5 cm; v. 4 cm; št. odl. 1; 1459 g.

2634 SE 8416; kv. K53; obd. 5110a; inv. št. PMC R 29796

Tegula; odlomek opeke z žigom ...G R; pravokoten okvir (ohr. 6.3 × 1,5 cm); F Teg; b. rdeča; dl. 15 cm; š. 14 cm; v. 3,2 cm; št. odl. 1; 1015 g.

2635 SE 8416; kv. K53; obd. 5110b; inv. št. PMC R 29797

Tegula; odlomek opeke z žigom ...R; pravokoten okvir (ohr. 3.2 × 3,8 cm); F Teg; b. rdeča; dl. 19 cm; š. 18 cm; v. 4,1 cm; št. odl. 1; žig: P. G. R (tegula/zidak).

2636 SE 8350; kv. L52; PN 4318; obd. K-1370; inv. št. PMC R 26849

Obroč; masiven; okroglega preseka; bron; dl. 4,7 cm; š. 4,2 cm; v. 0,7 cm; št. odl. 1.

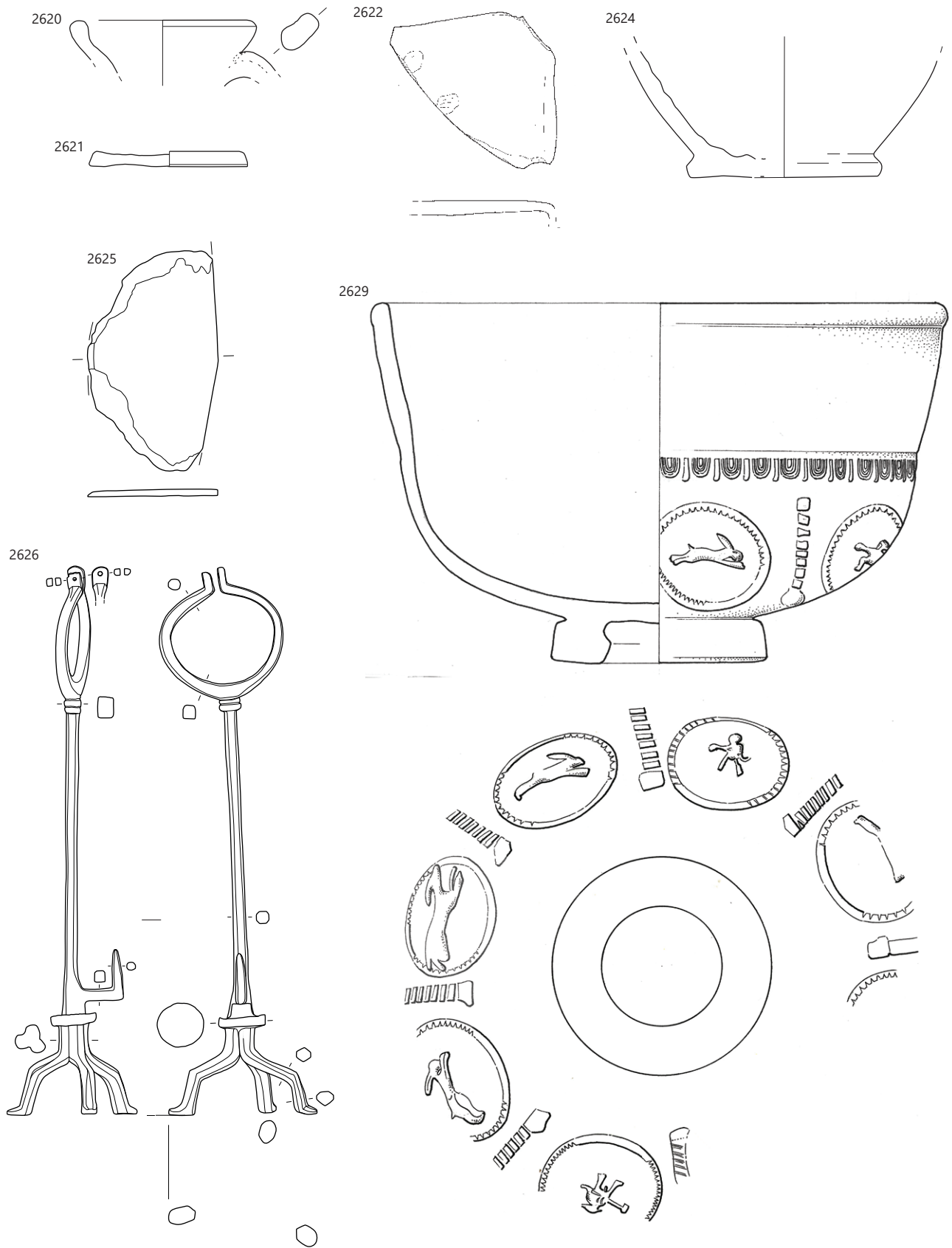

∴ 2622, 2624 SE 6041, 2625 SE 6183, 2625–2635 SE 8416; 2626 merilo 1 : 5, 2633–2635 merilo 1 : 4, ostalo merilo 1 : 3.

2637 SE 8350; kv. L52; PN 4317; obd. K-1468; inv. št. PMC R 26208

Odlomek ploščatega predmeta; masiven; rahlo klinaste oblike; železo; dl. 13,5 cm; š. 4,3 cm; db. 0,7 cm; št. odl. 1.

2638 SE 8350; kv. L52; obd. B-1031; inv. št. PMC R 27185

Pokrov črnilnika ali pikside, profiliran obroček-pokrov črnilnika, ploščat odlomek pravokotnega preseka; kost; š. 0,7 cm; db. 0,4 cm; pr. 3,2 cm; št. odl. 1; analogija: Gostenčnik 2005. 76, T. 15.1.

2639 SE 8350; kv. L,M52; obd. 4948

Galska sigilata; skodelica; odlomek dna z visoko prstanasto nogo; na notranji površini dna žig ...ANI, v pravokotnem okviru; F GTS južnogalska; b. rdeča; rdeč bleščeč premaz; pr. d. 4 cm; št. odl. 1; žig: ..ANI (galska sigilata).

2640 SE 8412; kv. L52; obd. 4939

Svetla keramika s premazom; Ce V.2.1; recijska čaša; odlomki ustja in ostenja jajčaste čaše s pokončnim ustjem in zelo redkim koleščkanim okrasom po celi površini (lokalna varianta Drexel III); F N 2.1; b. rdečkasto rumena; rdeč mat premaz na zunanji površini in na robu ustja na notranji površini; v. 8 cm; pr. u. 9,4 cm; št. odl. 7.

2641 SE 8412; kv. L52; obd. 4940

Svetla namizna keramika; Predilno vretence (izčrepinjsko); odlomek ostenja ali izčrepinjskega diska z luknjo v sredini, morda utež; F N 1.1; b. rdečkasto rumena; dl. 6 cm; š. 5,5 cm; v. 0,6 cm; št. odl. 7; 88 g.

2642 SE 8412; kv. L52,53; obd. 4864; inv. št. PMC R 29784

Tegula; odlomek opeke z žigom P. G. ...; pravokoten okvir (ohr. 6,8 × 4 cm); F Teg; b. močno rdeča; dl. 11 cm; š. 10 cm; v. 3,3 cm; št. odl. 1; 296 g; analogija: iz hipokavsta; žig: P. G. R (tegula/zidak).

2643 SE 8342; kv. K54; PN 4314; inv. št. PMC N

Novec; antoninijan; polovičen; Gallienus (260–261).

2644 SE 8342; kv. K53; PN 4320; obd. K-1521; inv. št. PMC R 26530

Masivna jajčasta utež z ušescem in členom verige v obliki osmice; teža: 536,11 g; bron; v. 6,6 cm; pr. 4,3 cm; št. odl. 1.

2645 SE 8342; kv. K53; obd. S300; inv. št. PMC R 24444

Del ustja in ostenja čaše, ustje klekasto, ravno odrezano in obrušeno steklo; pr. u. 9 cm.

2646 SE 8342; kv. K53; PN 4319; obd. 4837

Svetla keramika s premazom; Ce I.9; cilindričen lonec; odlomek ustja in ostenja z grafitom (narobe obrnjen VI C...) na zunanji površini med žlebovi; F N 2.1; b. svetlo rdeča; rdeč premaz na zunanji površini; dl. 4 cm; v. 35 cm; št. odl. 1.

2647 SE 8342; kv. K53; obd. 4950

Temna keramika s premazom; Ce III.2.2.3; krožnik; odlomek ustja, ostenja in ravnega dna; F N 2.2; b. sivkasto rjava; temno siv mat premaz na notranji površini in polovici zunanje površine; pr. u. 28 cm; pr. d. 24 cm; št. odl. 5; 267 g.

2648 SE 8362; kv. L52; PN 4328; inv. št. PMC N 9464

Novec; dupondij; M. Aurelius (176–177).

2649 SE 8362; kv. M52; PN 4326; obd. K-1540; inv. št. PMC R 26531

Žlička, spatula ali sonda s profiliranim stebлом in vratom; diskasta razširitev ob zaključku in profilacija na prehodu v lopatico; zaključek in večji del lopatice manjkata; bron; dl. 11,8 cm; š. 0,6 cm; db. 0,3 cm; št. odl. 2.

2650 SE 8363; obd. S181; inv. št. PMC R 24305

Dno posode/morda čaše z nataljeno prstanasto nogo; steklo; pr. d. 3,4 cm.

2651 SE 8363; kv. M50–51; obd. S327; inv. št. PMC R 24471

Dno čaše z nataljeno prstanasto nogo; steklo; pr. d. 4,4 cm.

2637

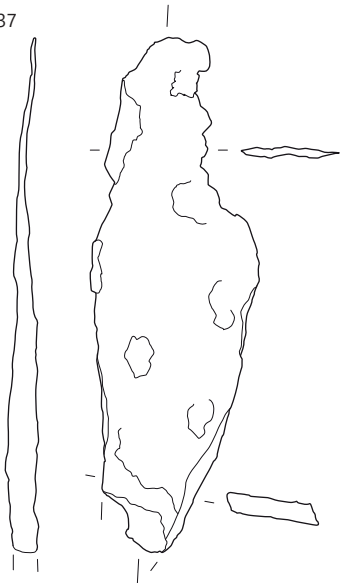

2636

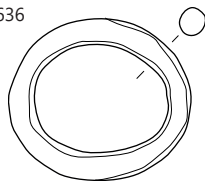

2640

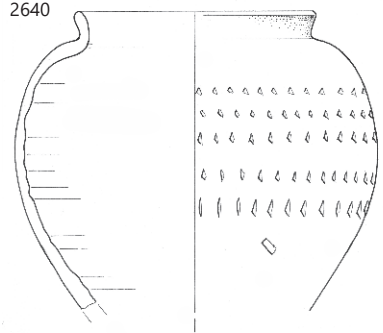

2638

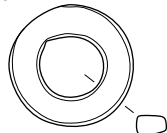

2641

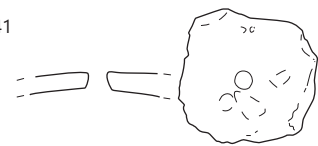

2642

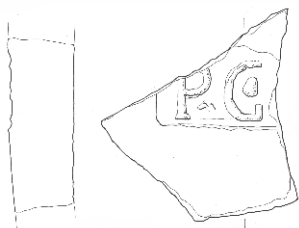

2644

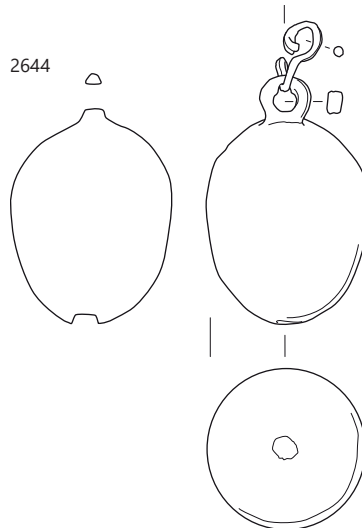

2649

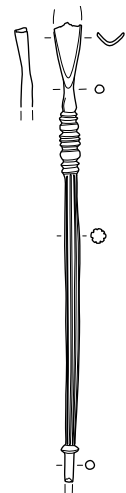

2645

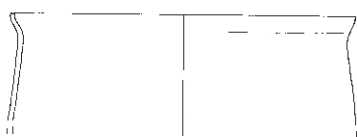

2646

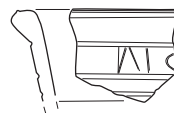

2650

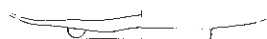

2651



2636–2638 SE 8350, 2640–2642 SE 8412, 2644–2646 SE 8342, 2649 SE 8362, 2650, 2651 SE 8363; 2640, 2641, 2645, 2646 merilo 1 : 3, 2642 merilo 1 : 4, ostalo merilo 1 : 2.

2652 SE 8362; kv. L,M52; obd. 4946

Galska sigilata; Drag. 33; konična skodela; odlomki ustja in ostenja; F GTS; b. rdeča; rdeč bleščeč premaz; pr. u. 15 cm; št. odl. 3

2653 SE 8362; kv. L,M52; obd. 4947

Svetla keramika s premazom; Ce I.9; cilindrični lonec ali vaza; odlomki ustja in ostenja; dve kaneluri na sredini zgornjega dela; ohranjena skoraj cela posoda brez dna; F N 2.1; b. oranžnordeča; sijoč svetlo rdeč premaz na zunanji površini; v. 11,5 cm; pr. u. 18,5 cm; št. odl. 4.

2654 SE 8362; kv. L,M52; obd. 4945

Italska melnica; Dramont D2 (padska proizvodnja); melnica; odlomka močno navzdol zapognjenim ovratnikom, notranjim rebrom, stožčasto skledo in ravnim dnom; F M padska; b. rdečkasto rumena; š. 33 cm; v. 9,3 cm; pr. u. 26 cm; pr. d. 15,4 cm; št. odl. 2; 424 g.

2655 SE 8362; kv. L,M52; PN 4329; obd. 4838; inv. št. PMC R 29743

Tkalski pripomočki; Ce VIII.9.1; piramidalna utež z znakom/žigom X v krogu na vrhu (pr. 1,8 cm, glob. 0,4 m); zgornja površina 4,8 × 4,5 cm, spodnja površina 8 × 9 cm; F Teg; b. svetlo rdeča; v. 13,5 cm; št. odl. 2; 938 g.

2656 SE 8363; kv. M50,51; obd. 5027

Amfora ali dvoročajni vrč; odlomek ročaja, ovalnega preseka; F N 1.2; verjetno prežgano; b. siva; dl. 9 cm; š. ročaja 2,8 cm; št. odl. 1; 113 g.

2657 SE 8363; kv. M51; PN 4327; obd. 4839; inv. št. PMC R 29782

Tegula; odlomek opeke z napisom v kurzivi, vrezano v svežo glino, ohr. d. napisa 9 cm, viš. črk 4 do 6,4; F Teg; b. temno rdeča; dl. 11,8 cm; š. 10,8 cm; v. 2,5 cm; št. odl. 1; 466 g.

2658 SE 8363; kv. –; obd. 5106; inv. št. PMC R 29788

Tegula; odlomek opeke z žigom P. G. ...; pravokoten okvir (ohr. 8 × 3,6 cm); F Teg; b. oranžna; dl. 14,6 cm; š. 13,4 cm; v. 2 cm; št. odl. 1; 453 g; žig: P. G. R (tegula/zidak).

2659 SE 8408; kv. M,N52; obd. 4937; inv. št. PMC R 29716

Italska melnica; Dramont D2 (padska proizvodnja); melnica; odlomki zapognjenega ustja z notranjim robom in izlivkom, ostenja in ravnega dna; na notranji površini dna kamenčki; F M padska; b. rdečkasto rumena; š. 34 cm; v. 9,6 cm; pr. u. 24,6 cm; pr. d. 18 cm; št. odl. 5; 1085 g.

2660 SE 8388; kv. M51; obd. 5105; inv. št. PMC R 29785

Tegula; odlomek opeke z žigom P. G. ...; pravokoten okvir (ohr. 5,6 × 3,5 cm); F Teg; b. oranžna; dl. 18,5 cm; š. 12,5 cm; v. 3,4 cm; št. odl. 2; 2168 g; žig: P. G. R (tegula/zidak).

2661 SE 8369; kv. K54; PN 4316; inv. št. PMC N 7583

Novec; sestercij; Gordianus III. (240).

2662 SE 8085; kv. I,J53,54; obd. 4045

Fina kuhinjska keramika; Ce I.1.1; lonec; odlomka pokončnega ustja in ostenja; na ramenu dve kaneluri na trupu navpični niz apliciranih bunčic; F NK 2.2; b. siva; bp. temno siva; pr. u. 9 cm; št. odl. 2.

2663 SE 8286; kv. J,K54; obd. 4115; inv. št. PMC R 29534

Groba kuhinjska keramika; Ce I.4.7; lonec; odlomki širokega izvihanega ustja, širokega in nizkega trupa ter ravnega dna; navpično odrezan rob ustja, poudarjen prehod med ramenom in vratom; F GK 1.2; b. črna; zunanja in notranja površina lisasti svetlo rjava, črna, siva; v. 15 cm; pr. u. 17,2 cm; pr. d. 9 cm; št. odl. 14; 794 g; datacija: poznorimski čas.

2664 SE 6528; kv. I51; obd. 4673

Svetla namizna keramika; Ce VIII.8; zvonček ali posodica; odlomek ustja, polkrožnega ostenja in ravnega dna; F N 1.1a; b. siva; bp. rdečkasto rumena; v. 2,5 cm; pr. u. 6 cm; pr. d. 4 cm; št. odl. 1.

Parcela S5

2665 SE 8326; kv. K52–53; PN 4347; inv. št. PMC N 7586

Novec; centenionalis; Constantinus I. (336–337).

2652

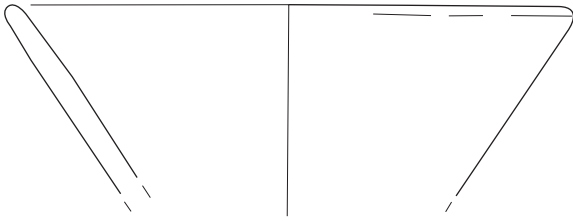

2653

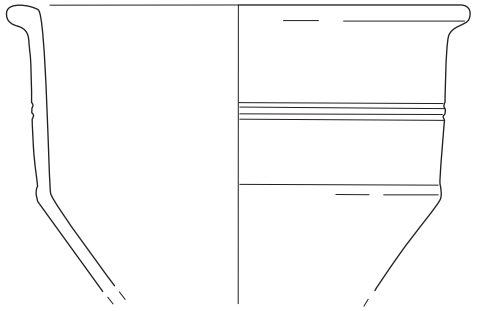

2654

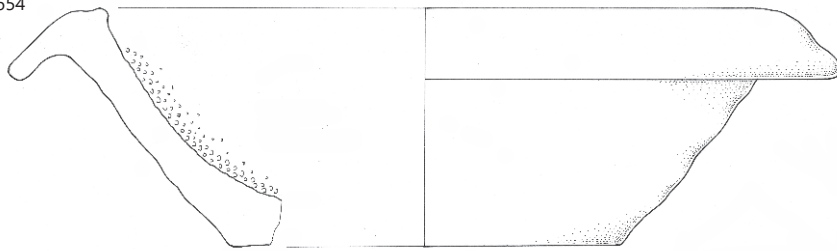

2655

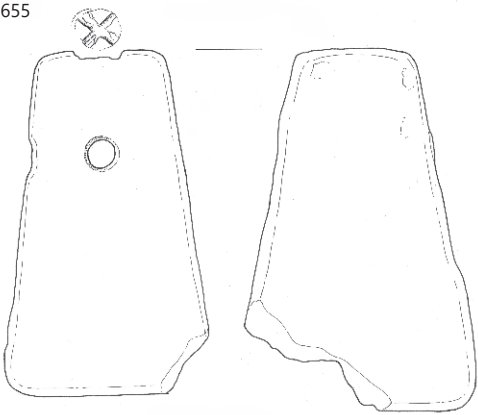

2657

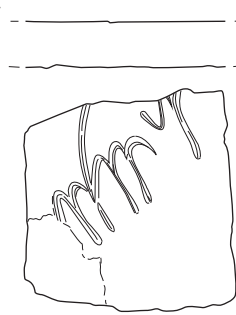

2658

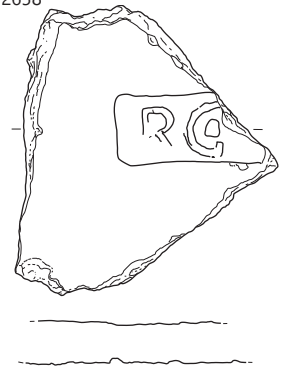

2660

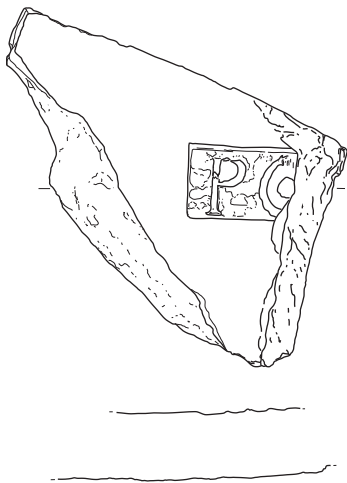

2663

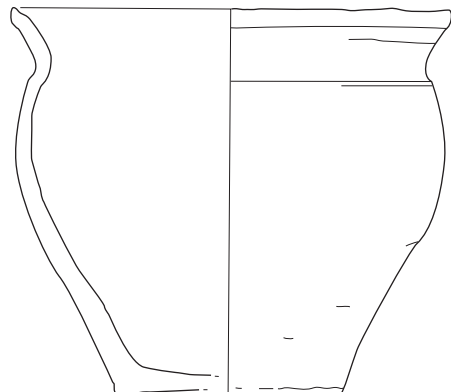

2652–2655 SE 8362, 2657, 2658 SE 8363, 2660 SE 8388, 2663 SE 8286; 2657, 2658, 2660 merilo 1 : 4, ostalo merilo 1 : 3.

12.1.5 Faza 5

Podfaza 5a

Območje struge in mostu

2675 SE 2386; kv. G33; PN 2213; inv. št. PMC N 7432
Novec; centenionalis; Constantinus I. (324).

2676 SE 2386; kv. I33; obd. 552; inv. št. PMC R 24198
Del ostenja kvadratne steklenice; steklo; vel. 2,8 × 7,5 cm.

2677 SE 2386; kv. I33; obd. 476; inv. št. PMC R 28981
Amfora z ravnim dnom (jadranska); odlomki trakastega ročaja in ostenja; prečiščena, prašnata; b. roza; dl. 9,3 cm; š. ročaja 4,9 cm; št. odl. 12.

2678 SE 2386; kv. H23; PN 2114; inv. št. PMC L 373
Marmor; arhitekturni člen ali baza nagrobnega spomenika s profiliranimi robnimi stranicami in z dvema pravokotnima vdolbinama za spojke (za vezavo), ohranjena polovica, v dveh kosih, bel pohorski marmor; dl. 132 cm; š. 71 cm; v. 30 cm; št. odl. 1.

2679 SE 2386; kv. I32; PN 2121
Manjši pravokotno obdelan blok iz sivega apnenca z vidnimi fosili školjk; kamen; št. odl. 1.

2679 SE 2386; kv. I33; PN 2129; inv. št. PMC L 588
Odlomek volute kapitela z okrasom štirilistne rozete, iz peščenjaka; št. odl. 1.

2680 SE 2364; kv. –; obd. 347; inv. št. PMC R 28906
Galska sigilata; Drag. 33; konična skodelica; odlomek ostenja in dna s prstanasto nogo; žleb na zunanji površini; F GTS; b. svetlo rdeča; rdeč bleščeč premaz; v. 6,5 cm; pr. d. 4,5 cm; št. odl. 1.

Svetišče II

2681 SE 2422; kv. I34; PN 2282; obd. K-1516; inv. št. PMC R 26492
Žebliček; bikonična glavica; kratek trn pravokotnega preseka; bron; dl. 1,9 cm; š. 0,9 cm; db. 0,2 cm; št. odl. 1.

2682 SE 2422; kv. I,H34,35; obd. 2059; inv. št. PMC R 29702
Galska sigilata; Drag. 37; skleda; odlomek ostenja z reliefnim okrasom (dva medaljona, obdana s polkrožno girlando, v enem ptica; biserni niz za ločilno linijo od zgornjega friza); F GTS južnogalska; b. svetlo rdeča; rahlo bleščeč rdeč premaz; dl. 6 cm; š. 4 cm; št. odl. 1.

2683 SE 2422; kv. H,I34; obd. 931; inv. št. PMC R 29312
Temna namizna keramika; Ce V.1.5; mala skodela; odlomki enostavnega ustja, stožčastega trupa in ravnega dna; na zunanji površini vidni navpični potegi z orodjem, ohranjena v celoti; F N 1.2; ali prežgana N 1.1; izdelano na vretenu; redki drobni vključki; b. lisasta rdečkasto rumena, svetlo sivkasto rjava do črna; v. 5,5 cm; pr. u. 9 cm; pr. d. 5 cm; št. odl. 3.

2684 SE 2238; kv. H33; PN 2128; inv. št. PMC N 7587
Novec; AE 3; Constantinus I. (Constantinopolis) (330–337).

2685 SE 2238; kv. H34; PN 2119; inv. št. PMC N 7568
Novec; centenionalis; Constantinus I. (Urbs Roma) (334–335).

2686 SE 2238; kv. H33; PN 2117; inv. št. PMC N 7602
Novec; centenionalis; Constans ali Constantius II. (341–348).

2687 SE 2238; kv. H33; PN 2118; inv. št. PMC N 7603
Novec; AE 2; Constans (348–350).

2688 SE 2238; kv. H33; PN 2116; inv. št. PMC N 7592
Novec; AE 3; Constans (348–350).

2689 SE 2238; kv. H33; PN 2123; inv. št. PMC N 7588
Novec; AE 3; Constantius II., Constantius Gallus ali Iulianus (351–361).

2690 SE 2238; kv. I33; obd. 580; inv. št. PMC R 24225
Del cevastega ustja skodelice; steklo; vel. 3,8 × 1,8 cm.

2691 SE 2238; kv. H34; obd. 352
Galska sigilata; Drag. 37; skleda; odlomek ustja in ostenja; F GTS; b. oranžnordeča; rdeč bleščeč premaz; pr. u. 15,8 cm; št. odl. 1.

2692 SE 2238; kv. I33; obd. 545
Galska sigilata; skodela; odlomek ustja in ostenja; F GTS; b. oranžnordeča; bleščeč rdeč premaz; š. 3,2 cm; št. odl. 3.

2693 SE 2238; kv. H33; obd. 344
Galska sigilata; Drag. 37; skleda; odlomek ostenja z reliefnim okrasom (jajčni niz); F GTS; sekundarno prežgano; dl. 6,9 cm; š. 3,5 cm; št. odl. 1.

2694 SE 2238; kv. I41; obd. 411; inv. št. PMC R 28943
Lokalna keramika tankih sten; Mgdb 95; skodelica ali čaša; odlomek ostenja; F N 3.1; b. svetlo rdečkasto rumena; š. 2,5 cm; št. odl. 1.

2695 SE 2238; kv. I33; obd. 546; inv. št. PMC R 28992
Temna keramika s premazom; Ce II.1.3.1; polkrožna skleda; odlomek ustja in ostenja z dvema žlebovoma na zunanji površini; F N 2.2; b. siva; zelo temno siv mat premaz na obeh p; dl. 4 cm; š. 3,3 cm; št. odl. 1.

2696 SE 2238; kv. I34; obd. 1558; inv. št. PMC R 27857
Tegula; odlomek tegule z delno ohranjenim žigom v pravokotni kartuši (ohr. dl. 4,2 cm, š. 1,4 cm), črke v pozitivu (v. 1,2 cm); F Teg; prežgano; b. rdeča do siva; dl. 5,2 cm; š. 4,3 cm; db. 2,2 cm; št. odl. 1; žig: tegula neprebran.



2697 SE 2238; kv. I34; PN 2120
Mlinski kamen; št. odl. 1.

2698 SE 2456; kv. H34; obd. 797b; inv. št. PMC R 29223
Svetla namizna keramika; odlomek ročaja enoročajnega vrča, ledvičast presek; F N 1.1; b. roza; š. 2,6 cm; št. odl. 1; 31 g.

2699 SE 2749; kv. F,G10,11; obd. 4288a
Italaska sigilata; Consp. 34; skodelica z rebrom; odlomek ustja in ostenja; F ITS Tardopadana; š. 3,2 cm; št. odl. 1.

2700 SE 2749; kv. F,G10,11; obd. 4288b
Lokalna keramika tankih sten; skodelica; odlomek dna in ostenja; F N 3.2b; b. siva; bp. zelo temno siva; pr. d. 4,5 cm; št. odl. 1.

2676

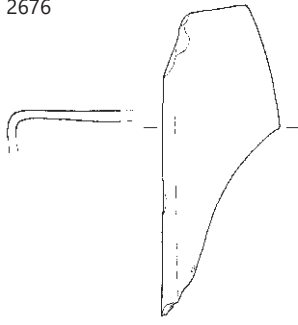

2677

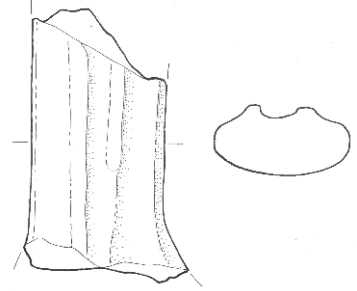

2680

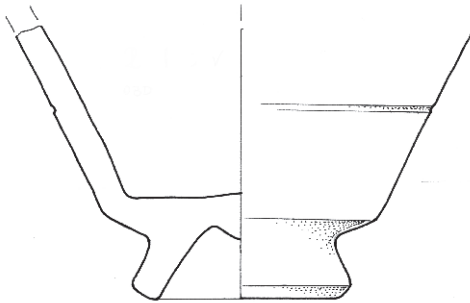

2681



2682

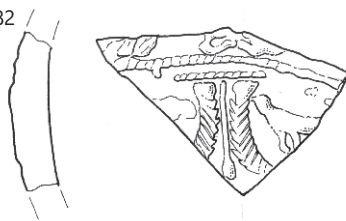

2683

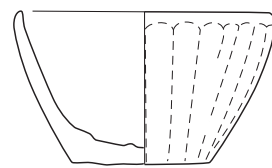

2690

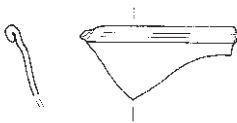

2693

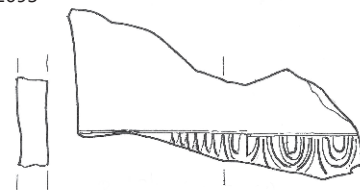

2694

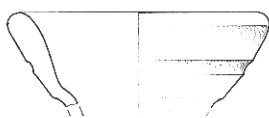

2695

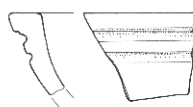

2676–2677 SE 2386, 2680 SE 2364, 2681–2683 SE 2422, 2690, 2693–2695 SE 2238; 2676, 2681, 2690, 2693 merilo 1: 2, ostalo merilo 1: 3.

2701 SE 2749; kv. F,G10,11; obd. 4288c

Lokalna keramika tankih sten; Ce VI.2.2 (Mgdb 115/134); skodelica; odlomek dna in ostenja, peskanje na zunanji površini; F N 3.3; nepopolna oksidacija; degradirano; b. siva; bp. zelo temno siva; rdečkasto rjav mat premaz; pr. d. 4,5 cm; št. odl. 2.

2702 SE 4025; kv. H35; obd. 1369; inv. št. PMC R 27701
Italska sigilata; Consp. 39; krožnik; odlomek ostenja in zapojenega ustja; F ITS Tardopadana; dl. 6,9 cm; št. odl. 1.

2703 SE 4025; kv. H35; obd. 1370; inv. št. PMC R 27703
Amfora Dr. 6B (cesarska); odlomek ustja in ostenja; F A4; b. oranžna; v. 8 cm; pr. u. 10 cm; št. odl. 1.

Parcela S1

2704 SE 2547; kv. E36; obd. 1108
Italska sigilata; Consp. 8; krožnik; odlomek ustja in ostenja; F ITS Aretina A; v. 3,7 cm; pr. u. 19,9 cm; št. odl. 1; datacija: 30–konec 1. stoletja.

2705 SE 2192; kv. I41; PN 2192
Odlomki rdeče obarvanega stenskega ometa; št. odl. 2.

2706 SE 4132; kv. F39; PN 2322; inv. št. PMC R 24600
Del rahlo vbočenega in odebeljenega dna posode; steklo; pr. d. 2,6 cm; št. odl. 1.

2707 SE 2746; kv. F39; PN 2258; obd. K-1432; inv. št. PMC R 26725
Obroč; okroglega preseka; železo; v. 0,5 cm; pr. 5,7 cm; št. odl. 1.

2708 SE 2746; kv. F39; obd. 2329; inv. št. PMC R 29697
Galska sigilata; Drag. 37; skleda; odlomki ustja in ostenja z reliefnim okrasom: jajčni niz na vrhu friza, okrogli medaljon obdan s 3 rebri ali vitica, del motiva v njem (ptica ali rastlinski okras); F GTS vzhodnogalska; b. vijoličastordeča; bleščeč rdeč premaz; š. 5,5 cm; v. 3,2 cm; pr. u. 22 cm; št. odl. 1.

2709 SE 2746; kv. F36; obd. 2356; inv. št. PMC R 29697
Galska sigilata; Drag. 37; globoka skleda; odlomek prstanestega ustja in ostenja z reliefnim okrasom (jajčni niz na vrhu friza, pod njim del friza); F GTS; b. rdeča; bleščeč rdeč premaz; š. 7,2 cm; v. 6,8 cm; št. odl. 1.

2710 SE 2746; kv. F39; obd. 2327a
Keramika s premazom; RČ; recijska čaša; odlomki ustja in ovalnega trupa; na zunanji površini kombinacija bunčic in linijskih vrezov (Drexel I); F RČ 2; b. siva; bzp. bledo rumena; temno rjav do črn bleščeč premaz, redke rdeče lise; pr. u. 7,4 cm; št. odl. 1.

2711 SE 2746; kv. F39; obd. 2327b
Keramika s premazom; RČ; recijska čaša; odlomki ustja in ovalnega trupa; na zunanji površini kombinacija bunčic in linijskih vrezov (Drexel I); F RČ 2; b. siva; bzp. in rob rdečkasto rumena; temno rdečkasto rjav bleščeč



premaz na zunanji površini; na notranji površini črn premaz z rjavimi lisami; pr. u. 11,5 cm; št. odl. 2.

2712 SE 2746; kv. E39; PN 2295; obd. 2324; inv. št. PMC R 28511

Melnica; Ce II.6; ali Dramont D2 padska; melnica; odlomek ravnega dna in ostenja; F M padska; ali N 1.1, kamenčki na notranji površini; slabo ohranjena; b. bledo roza; OHD 16 %; št. odl. 1.

2713 SE 2746; kv. F39; obd. 2328

Tkalski pripomočki; Predilno vretence (izčrepijsko); predilno vretence; iz odlomka dna z izvrtno luknjo; F NK 3.2; b. siva; bp. bež; db. 0,9 cm; pr. 5,6 cm; št. odl. 1.



2714 SE 2746; kv. F39; obd. 2326; inv. št. PMC R 28514
Amfora MRA 8; odlomek ustja, ročaja (okroglega preseka) in ostenja; b. svetlo rdeča do oranžna; š. 6 cm; š. ročaja 3,3 cm; št. odl. 3; analogija: za MRA 8, morda drugo.

2715 SE 2747; kv. F38; PN 2300; obd. 1151

Svetla keramika s premazom; Ce III.2.5; krožnik; odlomki prstanestega ustja, stožčastega trupa z ostrim prelomom v dno; F N 2.1; b. rdečkasto rumena; rdeč mat premaz na obeh površinah; v. 3,7 cm; pr. u. 18,2 cm; št. odl. 3; analogija: PTS Drag. 18/31 ali krožnika Goudineau 13.

2716 SE 2747; kv. F39; obd. 939; inv. št. PMC R 29318
Svetla namizna keramika; Ce VIII.1.2; kadilnica; odlomek preoblikovanega ustja in ostenja s tremi rebri z odtisi; ustje je preoblikovano z odtisi na vrhu in dvema valovitima rebroma na zunanji strani; F N 1.1; b. rumenkasto rdeča; v. 8 cm; pr. u. 17,4 cm; št. odl. 2; 46 g.

2717 SE 2747; kv. F,G39; obd. 2353; inv. št. PMC R 28540
Svetla namizna keramika; Ce VII.1.1; pokrov; ohranjen skoraj v celoti, z z votlim okroglim držajem; F N 1.1; b. oranžnordeča; š. 18,5 cm; pr. d. 4,1 cm; št. odl. 1; 287 g.

2718 SE 2747; kv. F43; PN 2302

Fina kuhinjska keramika; Ce I.1, I.3 ali I.5; lonec; odlomki spodnjega dela posode; št. odl. 4; 38 g.

2719 SE 2747; kv. E39; PN 2268; obd. 1659; inv. št. PMC R 27928
Laterkul; odlomek opeke z odtisom živalske tace, domnevno psa (vel. tace 6 × 7 cm); b. svetlo rdeča; dl. 12 cm; š. 10 cm; db. 4,5 cm; št. odl. 1; 539 g.



2720 SE 2015; kv. F39; PN 2190; obd. K-1412; inv. št. PMC R 26756

Dva člena verige oz. verižnega predmeta; v štirih delih; delno ohranjena; korodirana; iz obročastega dela s po dvema konicama; spojeni z obročastima deloma; obročka okroglega, konici pravokotnega preseka; železo; dl. 13,9 cm; š. 1,8 cm; db. 0,6 cm; št. odl. 3.

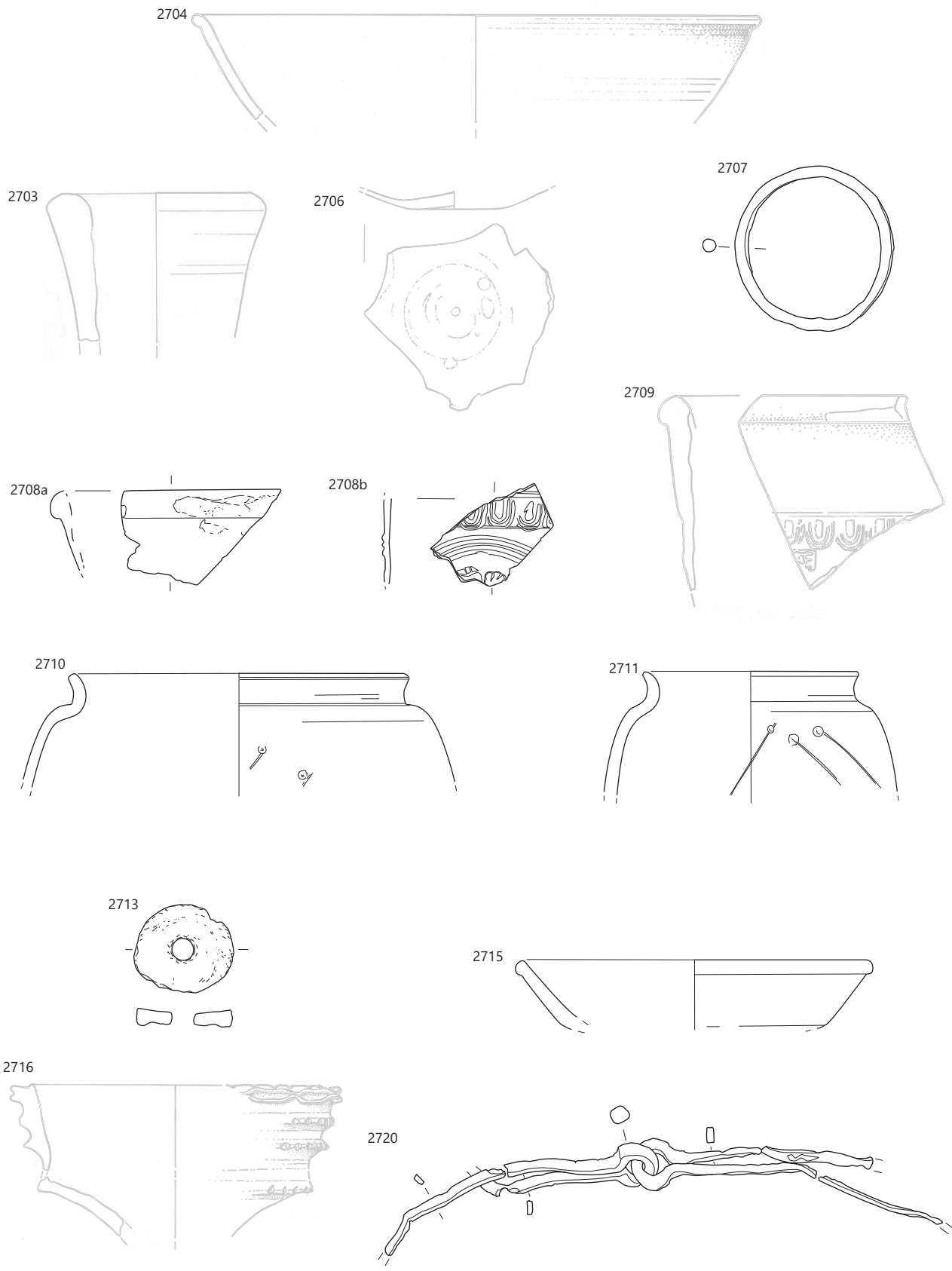

2703 SE 4025, 2704 SE 2547, 2706 SE 4132, 2707–2709 SE 2746, 2710, 2711, 2713 SE 2746, 2715, 2716 SE 2747, 2720 SE 2015; 2706, 2707, 2720 merilo 1 : 2, ostalo merilo 1 : 3.

2721 SE 2015; kv. F38–39; obd. S12; inv. št. PMC R 24158
Del ravnega ustja čaše iz razbarvanega stekla; vel. 2,2 × 2,5 cm.

2722 SE 2015; kv. F38–39; obd. 2002
Glazirana keramika; Ce V.3.2; Vrček ali kelih; odlomki ostenja s koleščkanim okrasom; dl. 3,3 cm; š. 3,5 cm; F N 4.1; b. svetlo rdeča; na zunanji površini zelenkasto rjava glazura; dl. 2,8 cm; š. 3,4 cm; št. odl. 2.

2723 SE 2015; kv. F39; obd. 372; inv. št. PMC R 28922
Svetla namizna keramika; Ce IV.2.1.2; enoročajni vrč ali ročka z izlivom; odlomek ustja in ostenja; žleb pod ustjem; F N 1.1; b. svetlo rdečkasto rumena; dl. 4,8 cm; v. 3,2 cm; št. odl. 2; 35 g.

2724 SE 2015; kv. F38; obd. 2003; inv. št. PMC R 28233
Ce VIII.1.2; kadilnica; odlomka valovitega ustja, preoblikovanega z odtisi prstov in ostenja; 3 rebra z odtisi prstov; F N 1.1; sledovi rabe; b. svetlo rdeča; v. 5 cm; pr. u. 16 cm; št. odl. 2; 68 g.

2725 SE 2015; kv. G38; obd. 375; inv. št. PMC R 28926
Svetla namizna keramika; Ce VIII.1.2; kadilnica; odlomek preoblikovanega ustja z odtisi šila in stožčastega ostenja; F N 1.1; b. roza; v. 5,2 cm; pr. u. 20,2 cm; št. odl. 1; analogija: varianta.

2726 SE 2779; kv. F37; PN 2245; inv. št. PMC N 7434
Novec; AE 2; Constans, Constantius II., Constantius Gallus ali Iulianus (348–361)

2727 SE 2779; kv. E37; obd. 802; inv. št. PMC R 29230
Svetla namizna keramika; Ce II.6; melnica; odlomek ostenja z vtisnjenimi kamenčki na notranji površini; F M lokalna brez premaza; š. 5,5 cm; št. odl. 1.

Med parcelama S1 in S2

2728 SE 2161; kv. I41; PN 2109; obd. K-1551; inv. št. PMC R 26545
Aplika ali falera krožne oblike s trnom (okroglega preseka), ki je upognjen in odlomljen; bron; db. 0,1 cm; pr. 3,5 cm; št. odl. 1.

2729 SE 2161; kv. H,I41; obd. 580
Keramika s premazom; Ce V.2.2; čaša gubanka; odlomka ostenja; F ČG 1; b. svetlo rdeča; recijski premaz rdečkasto rjave barve s posipom; dl. 3,9 cm; š. 3 cm; št. odl. 2.

Parcela S2

2730 SE 2433; kv. I42; PN 2251; inv. št. PMC N 7449
Novec; as; Tiberius (Divus Augustus) (22–30).

2731 SE 2434; kv. I42; obd. 1298; inv. št. PMC R 27625
Reliefna oljenka Loeschcke I–VIII; odlomek dna in ostenja; b. roza; rjavkasto rdeč premaz; dl. 2,8 cm; št. odl. 1.

2732 SE 2274; kv. H41; PN 2195; obd. K-1409; inv. št. PMC R 26757
Okov; pravokotne oblike; ena stranica zavihana; bron; dl. 9,5 cm; š. 6,8 cm; db. 0,1 cm; št. odl. 1.

2733 SE 2274; kv. H41; obd. S393; inv. št. PMC R 24537
Dno čaše z izvlečeno prstanasto nogo; steklo; pr. d. 3,8 cm.

2734 SE 2274; kv. H41; obd. 279; inv. št. PMC R 28868
Svetla namizna keramika; Ce VIII.1.1; kadilnica; odlomek preoblikovanega vodoravnega ustja z odtisi orodja in ostenja z vrezano valovnico; F N 1.1; b. bledo rjava; š. 5,9 cm; v. 4,6 cm; št. odl. 1; analogija: varianta oblike.

2735 SE 2537; kv. G41; obd. 2084; inv. št. PMC R 28308
Keramika s premazom; RČ; retijska čaša; odlomek dna; F RČ 1; b. roza; rjavkasto rdeč sijoč premaz s kovinskim leskom; pr. d. 5 cm; št. odl. 1.

2736 SE 2539; kv. F41; obd. 1301; inv. št. PMC R 29669

Galska sigilata; Drag. 37; skleda; odlomek prstanastega ustja in ostenja z reliefnim okrasom (jajčni niz); F GTS; b. oranžna; spran svetlo oranžnordeč premaz; š. 5,9 cm; v. 7,2 cm; št. odl. 1; 47 g.



2737 SE 2539; kv. F42; obd. 2359; inv. št. PMC R 28547
Keramika s premazom; RČ; recijska čaša; odlomek ostenja; F RČ 3; b. rumena; na notranji površini temno rjav premaz s kovinskim leskom, na zunanji površini svetlo rdeč premaz; dl. 3,4 cm; št. odl. 1.

2738 SE 2539; kv. F41; obd. 1302; inv. št. PMC R 27629
Svetla namizna keramika; Ce VIII.1.1; kadilnica; odlomki ustja in ostenja z vodoravnimi plastično oblikovanimi rebri z odtisi prstov ter dvotračno in enotračno vrezano valovnico med rebri; ustje je plastično preoblikovano z odtisi na zunanji in notranji strani; F N 1.1; na notranji površini sledovi rabe – ožgano; b. rdeča; bp. rjavkasto rdeča; v. 4,6 cm; pr. u. 18 cm; št. odl. 1.

2739 SE 2756; kv. F41; PN 2279
Odlomek pločevine; bron; dl. 6,6 cm; š. 5,9 cm; db. 0,5 cm; št. odl. 1.



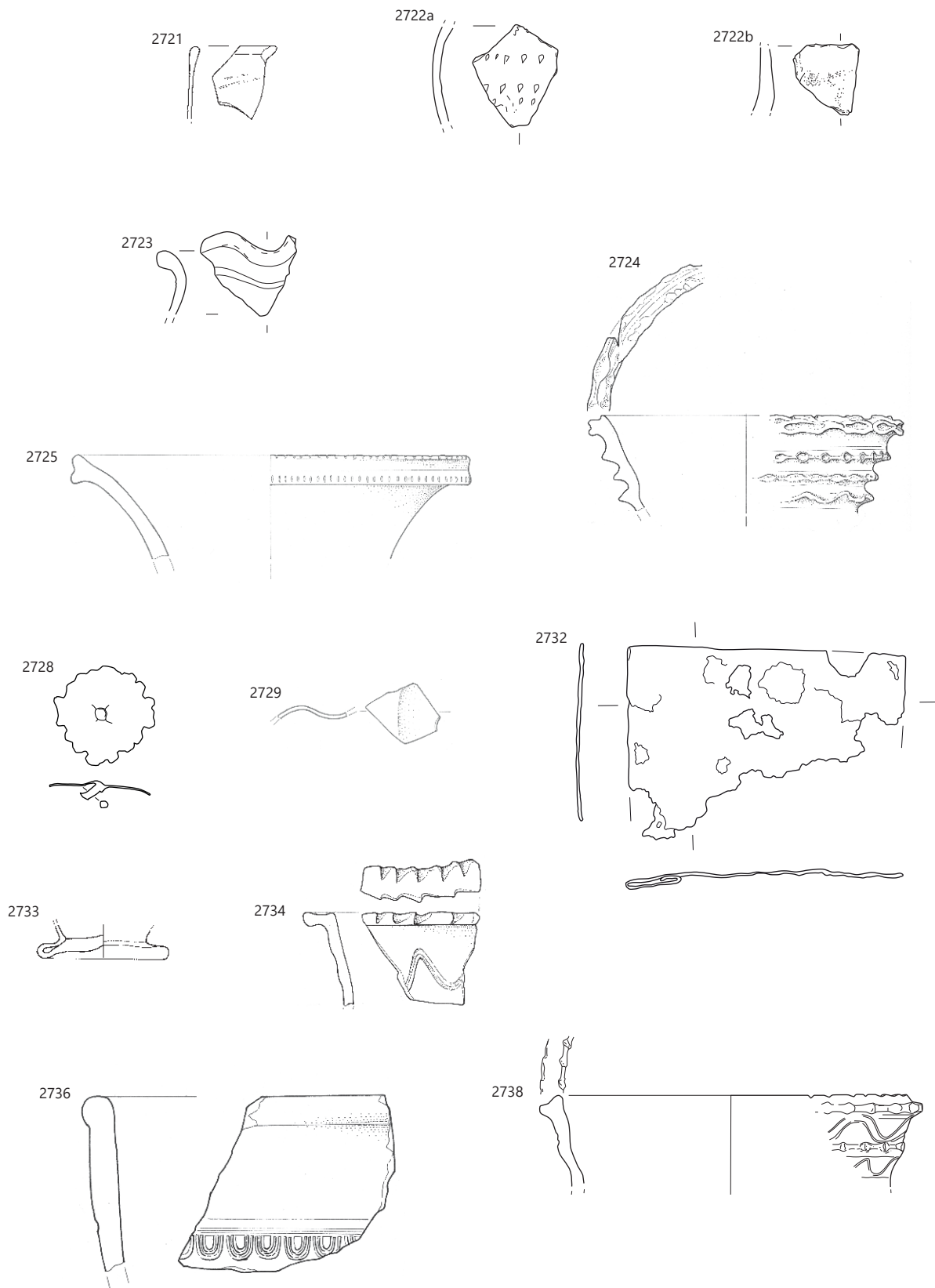

2721–2725 SE 2015, 2728, 2729 SE 2161, 2732–2734 SE 2274, 2736, 2738 SE 2539; 2721, 2728, 2729, 2732, 2733 merilo 1: 2, ostalo merilo 1: 3.

2740 SE 2944; kv. E42; obd. 780a
Galska sigilata; Drag. 37; skleda; odlomek prstanestega ustja in ostenja; F GTS; b. svetlo oranžnordeča; rahlo sijajen rdeč premaz; pr. u. 25 cm; št. odl. 1.



2741 SE 2944; kv. E42; obd. 780b; inv. št. PMC R 29676
Galska sigilata; Drag. 37; skleda; odlomek ostenja z reliefnim okrasom (medaljon z dvojno obrobo, figura, rozeta izven); F GTS; b. oranžnordeča; bleščeč rdeč premaz; dl. 5,3 cm; š. 3,6 cm; št. odl. 1.



Grob 51

2742 SE 4105; kv. G46; PN 2305; inv. št. PMC N 7403
Novec; antoninijan; Gallienus (260–261). Nad levo stranjo medenice severozahodnega skeleta.

2743 SE 4105; kv. G46; PN 2308; inv. št. PMC N 7436
Novec; antoninijan; Gallienus (260–268). Nad desno stranjo medenice severozahodnega skeleta.

2744 SE 4105; kv. H46; PN 2298; inv. št. PMC N 7668
Novec; antoninijan; Gallienus (265–266). Nad levo stegenjenico severozahodnega skeleta.

2745 SE 4105; kv. H46; PN 2412; inv. št. PMC N 7404
Novec; antoninijan; Aurelianus (Divus Claudius II.) (270).

2746 SE 4105; kv. G45; PN 6014; inv. št. PMC R 26116
Del nožnice za meč – spatha; Pravokotna koščena ploščica; v preseku ločne oblike; s trapezasto oblikovanima stanjšanima jezičkoma na krajših koncih; na zunanji strani poteka ob obeh robovih tanek žleb, na notranji strani je pravokotna zajeda (dl. 3,7 cm), št. odl. 1.

2747 SE 4105; kv. G46; PN 2306; obd. 1604
Laterkul; odlomek opeke z žigom P. G. R; pravokoten okvir (vel. 9,1 × 4 cm); b. rdeča; dl. 18,6 cm; š. 16,6 cm; db. 6,2 cm; št. odl. 1; žig: P. G. R (tegula/zidak).

Med parcelama S2 in S3

Grob 57 (G2748–G2751)

2748 SE 6404; kv. H46; PN 4215; inv. št. PMC N 9493
Novec; denarij; Severus Alexander (Iulia Mamaea) (221–235).

2749 SE 6404; kv. H47; PN 4204; inv. št. PMC N 7597
Novec; antoninijan; Aurelianus (272).

2750 SE 6404; kv. H47; PN 4194; inv. št. PMC N 9492
Novec; antoninijan; Rim principat. Nedoločljiv (2.–3. stoletje).

2751a SE 6404; kv. H47; PN 4201/2; inv. št. PMC R 26070
Bronast okov iz pločevine z dvema zakovicama; zakovici imata okrogli, polkrožno oblikovani glavici; ohr. vel. pločevine 2,3 × 2,7 cm, db. pločevine 5 cm; dol. zakovic 0,6 cm, pr. glavice 0,7 cm; bron; št. odl. 4.

2751b SE 6404; kv. H47; PN 4201/1; inv. št. PMC R 26069
Bronasta igla okroglega preseka; na eni strani koničasta, na drugi sploščena; dol. 3,9 cm, db. 0,3 cm; bron.

2752 SE 6404; kv. H47; PN 4199; inv. št. PMC R 26068
Omega fibula z rombičnim presekom obroča in profiliranima zavihkoma, tip Riha 8.1.1; bron; db. 0,3 cm; pr. 3,4 cm; št. odl. 1; analogija: Riha 1979, 205–208; datacija: 2.–3. stoletje.



2753 SE 2105; kv. I44; PN 2112; inv. št. PMC N 7438
Novec; as; M. Aurelius (169–170).

2754 SE 2105; kv. J44; PN 2136; inv. št. PMC N 7395
Novec; antoninijan; Gallienus (262).

2755 SE 2105; kv. H44; PN 2098; inv. št. PMC N 7450
Novec; denarij; Rim principat. Nedoločljiv (1.–2. stoletje).

2756 SE 2105; kv. J44; PN 2122; inv. št. PMC N 7452
Novec; denarij; Rim principat. Nedoločljiv (1.–2. stoletje).

2757 SE 2105; kv. H45; PN 2102; inv. št. PMC N 7422
Novec; centenionalis; Constantinus I. (Delmatius) (335–336).

2758 SE 2105; kv. I45; PN 2113; inv. št. PMC N 7451
Novec; centenionalis; Constantius II. (337–340).

2759 SE 2105; kv. I44; PN 2110; obd. K-1795; inv. št. PMC R 26379
Pečatni prstan D–preseka z ovalno razširitvijo za gemo; bron; š. 0,7 cm; pr. 1,8 cm; št. odl. 1.



2760 SE 2105; kv. H44; PN 2092; obd. K-1794; inv. št. PMC R 26376
Miniaturna fibula z dvema gumboma na loku Almgren 236 n; manjkata peresovina in igla; bron; dl. 3,7 cm; š. 1 cm; v. 1,2 cm; št. odl. 1; analogija: Garbsch 1965, 42–43; datacija: 90–150 (flavijško–antoninsko).

2761 SE 2105; kv. H43; PN 2093; obd. K-1610; inv. št. PMC R 26377
Bikonična žlička s sondo, preprosto profiliranim držajem in kapljičastim zaključkom; ohranjena skoraj v celoti; bron; dl. 14,9 cm; š. 1 cm; št. odl. 1; analogija: Riha 1986.

2762 SE 2105; kv. J44; PN 2124; obd. K-1586; inv. št. PMC R 26324
Šivanka; zvita; odlomljeno ušesce; okroglega preseka; bron; dl. 7,5 cm; db. 0,2 cm; št. odl. 2.

2763 SE 2105; kv. I44; PN 2126; obd. K-1552; inv. št. PMC R 26546
Šivanka; okroglega preseka; odlomljeno uho; bron; dl. 5,1 cm; š. 2 cm; db. 0,2 cm; št. odl. 1.

2764 SE 2105; kv. J44; PN 2125
Trnek z eno zalustjo; bron; št. odl. 1.

2765 SE 2105; kv. J43; PN 2115
Novec; Talina amorfne oblike; svinec; dl. 6,1 cm; š. 2,6 cm; db. 2,6 cm; št. odl. 1.

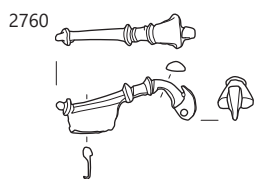
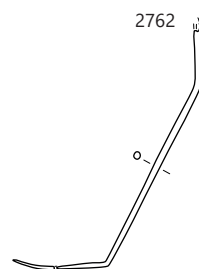
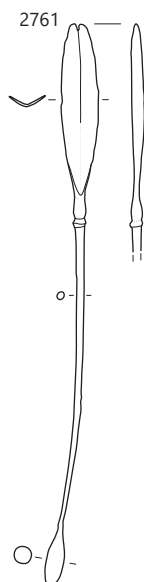
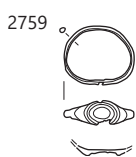
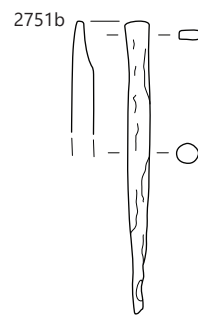
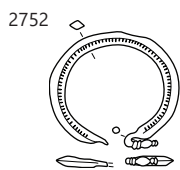
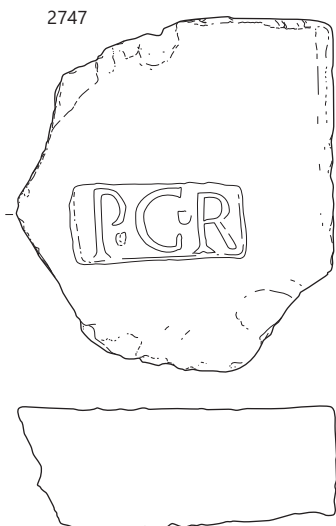
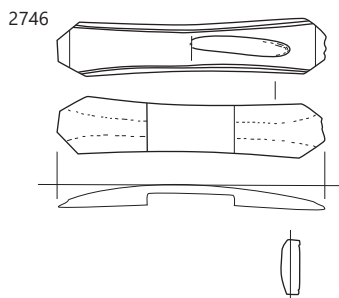
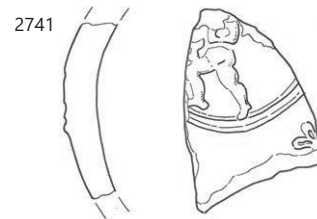

2740, 2741 SE 2944, 2746, 2747 SE 4105, 2751, 2752 SE 6404, 2766 SE 2105; 2747 merilo 1 : 4, 2740, 2741 merilo 1 : 3, ostalo merilo 1 : 2.

2766 SE 2105; kv. I 44–45; obd. S37; inv. št. PMC R 24183
Odebeljeno ustje cilindrične čaše iz dekoloriranega stekla z okrasom vzporednih horizontalnih kanelur; vel. 3,2 × 3 cm.

2767 SE 2105; kv. H44–45; obd. S380; inv. št. PMC R 24524
Del močno navzven in navzdol nagnjenega ustja posode, dekolorirano steklo, izdelano v kalupu; vel. 4,7 × 1 cm.

2768 SE 2105; kv. H44–45; obd. S414; inv. št. PMC R 24558
Del gosto narebrenega ročaja posode steklo; vel. 3,2 × 2,7 cm

2769 SE 2105; kv. H44–45; obd. S445; inv. št. PMC R 24589
Tanka cevka – izliv ali odpadek pihanja v steklene cevke; steklo; pr. 0,6 cm

2770 SE 2105; kv. I43–44; obd. S46; inv. št. PMC R 24193
Del izvihane ustja z gubo; steklo; pr. u. 8,4 cm

2771 SE 2105; kv. I43–44; obd. S47; inv. št. PMC R 24192
Del izvihane ustja skodelice iz dekoloriranega stekla, izdelano v kalupu; pr. u. 20 cm.

2772 SE 2105; kv. H43; obd. S64; inv. št. PMC R 24210b
Del ravnega dna skodelice z rebri Isings 3/Lazar 2.1.4., izdelano v kalupu; steklo; vel. 7,2 × 4,6 cm, datacija: 1. stoletje.

2773 SE 2105; kv. H43; obd. S64; inv. št. PMC R 24210a
Del ustja in ostenja rebraste skodelice Isings 3/Lazar 2.1.4.; izdelano v kalupu; steklo; pr. u. 14,2 cm; datacija: 1. stoletje.

2774 SE 2105; kv. H43; obd. S65; inv. št. PMC R 24211
Kos posode iz mlečno belega stekla, zvito od toplote, morda; odpadek; vel. 5 × 6,7 cm.

2775 SE 2105; kv. H44; PN 2094; obd. B–1034; inv. št. PMC R 26884

Lasnica Riha 12.16; igla z ovalno glavico, konica odlomljena, v preseku okrogle oblike; kost; dl. 7,3 cm; š. 0,4 cm; db. 0,2 cm; št. odl. 2; analogija: Riha 1990, 104–105, 1521–1133, T. 48–51; datacija: 1.–4. stoletje.



2776 SE 2105; kv. H44,45; obd. 1642a
Galska sigilata; Drag. 33; konična skodelica; odlomek ustja in ostenja; žleb na zunanji površini; F GTS; b. temno rdeča; rdeč deloma bleščeč deloma mat premaz; š. 3,4 cm; v. 4,1 cm; št. odl. 1.



2777 SE 2105; kv. H44,45; obd. 1642b; inv. št. PMC R 29668
Galska sigilata; Drag. 37; skleda; odlomek ostenja z reliefnim okrasom (jajčni niz nad frizom; friz razdeljen z linijami bisernega niza; navpične linije v kombinaciji z rozeto; v panelu rastlinski list; F GTS; b. rdeča; rahlo bleščeč rdeč premaz; š. 5,2 cm; v. 4,4 cm; št. odl. 2.



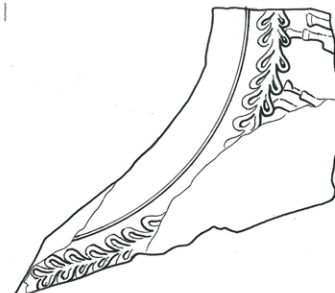
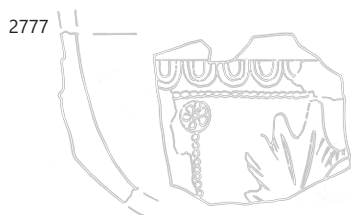
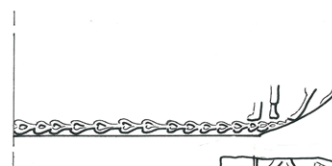
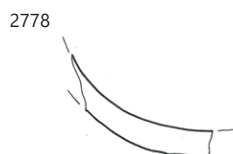
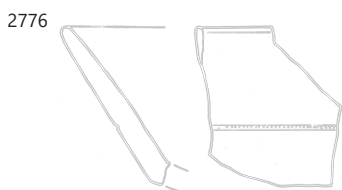
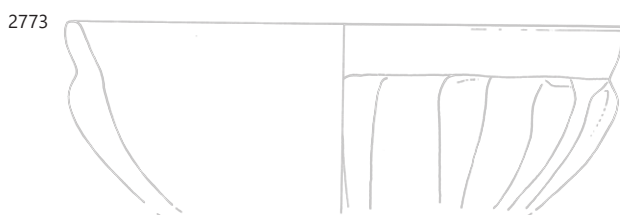
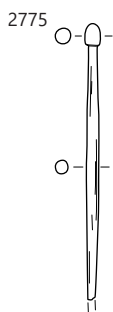
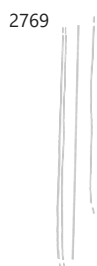
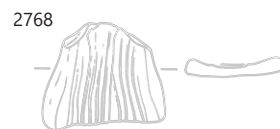
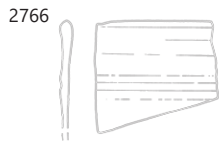

⋮ 2767–2769 SE 2105; 2776–2785 merilo 1 : 3, ostalo merilo 1 : 2.

2779 SE 2105; kv. H43; obd. 274; inv. št. PMC R 28860
Galska sigilata; Drag. 18; krožnik; odlomek prstanastega ustja in nizkega ostenja z ostrim prelomom v dno; F GTS; ali N 2.1 ali uvoz; v. 2,8 cm; pr. u. 18 cm; št. odl. 1; analogija: ali Ce II.2.8.2.

2780 SE 2502; kv. H44; obd. 451
Keramika tankih sten; Mgdb 116; skodelica; odlomek ustja in ostenja; lunice ali luske v barbotinu; F KTS 15 (Mgdb F) ali KTS 16 (južnopanonska); b. roza; rjavkast premaz; dl. 4,2 cm; v. 2,3 cm; št. odl. 1.

2781 SE 2105; kv. H43,44; obd. 2791
Porenska keramika tankih sten; KTS porenska (Möselkeramik); skodelica ali kozarec; odlomek ostenja; vodoravni pasovi koleščkanja in naslikan bel ornament; F KTS 19 (Möselkeramik/porenska); Trier; b. sendvič prelom; bela v vejdu, zelo temno siva; bleščeč črn premaz; š. 3,2 cm; v. 3 cm; db. 0,2 cm; št. odl. 2; analogija: Tomber, Dore 1998, 60; Tyers 1996, 138–139; datacija: 180–250.



2782 SE 2105; kv. H43; obd. 273a; inv. št. PMC R 28856
Svetla keramika s premazom; Ce V.2.1; čaša; odlomek ostenja s kombiniranim okrasom koleščkanja; ravnih vrezanih linij in apliciranih bunčic (Drexel I), velik format; F N 2.1; b. roza; rdeč premaz na zunanji površini; dl. 7,1 cm; š. 5,5 cm; št. odl. 1.

2783 SE 2105; kv. H43; obd. 273b; inv. št. PMC R 28857
Keramika s premazom; Ce V.2.1; čaša; odlomek ostenja s koleščkanim okrasom (Drexel III); F N 2.1; prežgano; b. rdečkasto rumena; rjavordeč premaz; dl. 5,5 cm; š. 4,5 cm; št. odl. 1.

2784 SE 2105; kv. H43; obd. 273c; inv. št. PMC R 28858
Svetla keramika s premazom; Ce V.2.1; čaša; odlomek ostenja s koleščkanim okrasom (Drexel III); F N 2.1; b. bež do svetlo rdeča; mat rdečerjav premaz na zunanji površini, rjav premaz na notranji površini; v. 3,4 cm; št. odl. 1.

2785 SE 2105; kv. H43; obd. 273d; inv. št. PMC R 28859
Svetla keramika s premazom; Ce V.2.1; čaša; odlomek ostenja; F N 2.1; prežgano; mat rdečerjav premaz; v. 5,5 cm; št. odl. 1.

2786 SE 2105; kv. I,J44; obd. 293; inv. št. PMC R 28876
Svetla keramika s premazom; Ce I.9, manjša varianta; biko-nična čaša/skodelica; odlomek kroglasto zaključenega ustja in ostenja; F N 3.2; b. temno siva; rdečkasto rjav do črn rahlo sijoč premaz na zunanji površini; pr. u. 9,4 cm; št. odl. 3.

2787 SE 2105; kv. H43; obd. 268
Svetla keramika s premazom; Ce III.2.2; krožnik; odlomek dna z grafitom ali sledmi zarez na notranji površini; F N 2.1; b. svetlo rdeča; rdeč premaz na notranji površini; dl. 13,3 cm; š. 11,6 cm; št. odl. 1; 157 g.



2788a SE 2105; kv. H43; obd. 280a
Temna keramika s premazom; Ce III.2.2; krožnik; odlomek ravnega dna in ostenja; koleščkanje in koncentrični žleb na notranji površini dna; F N 2.2; b. siva; črn premaz na notranji površini; pr. d. 18 cm; št. odl. 1.

2788b SE 2105; kv. H43; obd. 280b
Temna keramika s premazom; Ce III.2.2; krožnik; odlomek ravnega dna; koleščkanje in koncentrični žleb na notranji površini dna; F N 2.2; b. siva; temno siv premaz na notranji površini; dl. 6,4 cm; št. odl. 1.

2789 SE 2105; kv. H43; obd. 271; inv. št. PMC R 28838
Temna namizna keramika; Ce III.2.2; krožnik; odlomek ravnega dna z grafitom YA; F N 1.2; b. siva; zelo temno siv mat premaz na notranji površini; dl. 8,2 cm; š. 4,5 cm; št. odl. 1.

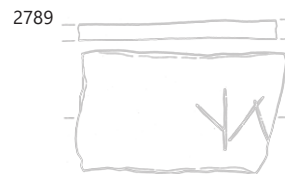
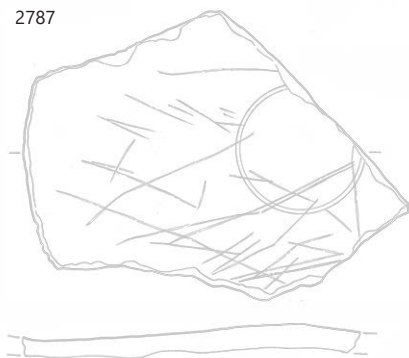
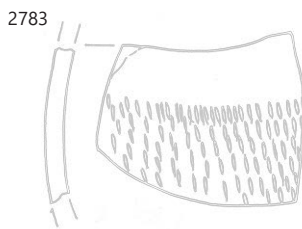
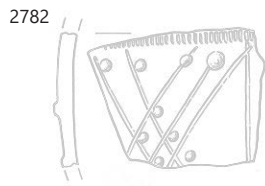
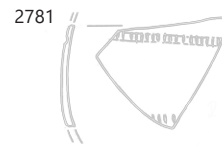
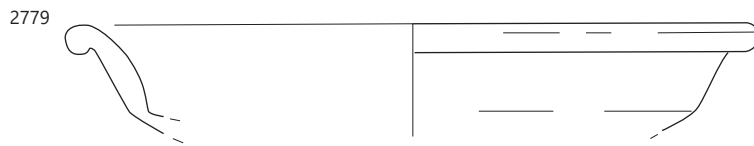

SE 2105; 2783–2784, 2787, 2789 merilo 1 : 3, ostalo merilo 1 : 2.

2790 SE 2105; kv. G,H44,45; obd. 961; inv. št. PMC R 29335
Svetla namizna keramika; Ce IV.1.2; lonec z ročaji; odlomki
izvihanega ustja, vrečastega trupa in trakastega ročaja; ohranjen
skoraj v celoti; F N 1.1; b. roza; v. 10,5 cm; pr. u. 12,8 cm; št. odl.
13.

2791 SE 2105; kv. H43; obd. 270; inv. št. PMC R 28834
Svetla namizna keramika; Ce VIII.1.2; kadilnica; odlomek pre-
oblikovanega ustja in ostenja z vodoravnim preoblikovanim
rebrom; F N 1.1; b. rdeča; v. 4,4 cm; pr. u. 15,6 cm; št. odl. 1

2792 SE 2105; kv. H44,45; obd. 1641; inv. št. PMC R 27917
Svetla namizna keramika; Ce VII.1.1; pokrov; ohranjen skoraj
v celoti, brez ustja; odlomek stožčastega trupa in okroglega
držajaja; F N 1.1; b. siva; bnp. in rob rdečkasto rumena; bzp. in
rob oranžna; pr. d. 49 cm; št. odl. 1.

2793 SE 2105; kv. H43; obd. 272; inv. št. PMC R 28840
Fina kuhinjska keramika; čaša ali lonček; odlomki prstanastega
dna in spodnjega dela trupa; F NK 3.2; b. siva do rjava; pr. d.
4 cm; št. odl. 1; 92 g.

2794 SE 2502; kv. H44; obd. 450; inv. št. PMC R 28968
Temna namizna keramika; Ce IV.1.4.1; dvoročajni vrč; odlomek
navzven zapognjenega ustja in vratu z rebrom; F N 1.2; b.
prežgano; v. 3 cm; pr. u. 12,4 cm; št. odl. 1.

2795 SE 6039; kv. K46; obd. 3038
Ce II.6.1; melnica; odlomek zavihanega ustja z notranjim
robom in ostenja; F N 2.1; b. roza do zelo blede rjava; na
notranji površini rdečerjav premaz v notranjosti recipienta; dl.
5,1 cm; š. 3,5 cm; v. 3,3 cm; št. odl. 1; 46 g.

2796 SE 2502; kv. H44; obd. 449; inv. št. PMC R 28966
Groba kuhinjska keramika; Ce I.2.2; lonec; odlomek ustja,
stožčastega narebrenega vratu in jajčastega trupa; na zunanji
površini metličenje; na ramenu pasovi ščipanja nad rahlim
metličanjem; F GK 3.2; b. rjava do črna; v. 6 cm; pr. u. 7,2 cm;
št. odl. 1.

2797 SE 6039; kv. K46; obd. 3037
Amfora z ravnim dnom; odlomek ročaja D preseka in ostenja;
b. svetlo rdeča; š. ročaja 4,8 cm; št. odl. 2; 175 g.

2798 SE 2105; kv. J44; PN 2127; obd.
1669; inv. št. PMC R 27998

Tegula; odlomek tegule z dvema žigo-
ma, odtisnjena z istim orodjem; oba sta
delno ohranjena v pravokotnem okvir-
ju: zgornji žig CIV... (ohr. d. 5,5 cm; š.
2,7 cm), spodnji CIVIZ... zadnja črka ni
dobro berljiva, zadnji dve črki v liga-
turi (ohr. d. 9 cm; š. 2,7 cm); b. rdeča;
dl. 22 cm; š. 11,3 cm; db. 2,7 cm; št.
odl. 1; žig: CIVIZ... (tegula).



Parcela S3

2799 SE 6664; kv. G,H48; obd. 4135; inv. št. PMC R
29539

Italaska sigilata; Consp. 34; skodelica z rebrom; odlomek ustja
in ostenja; aplikacija delfina; F ITS Tardopadana; v. 3,5 cm; pr. u.
10,8 cm; št. odl. 1.

2800 SE 6070; kv. I48; PN 4077; obd. K-1354; inv. št. PMC R
26835

Gumb; sestavljen iz paličice okroglega preseka; na obeh kon-
cih zaključena z dvema okroglima diskoma; bron; v. 1,4 cm; pr.
1,5 cm; št. odl. 1.

2801 SE 6070; kv. I48; PN 4050; obd. K-1484; inv. št. PMC R
26456

Žebliček ali zakovica; okrogla glavica iz tanke pločevine; trn
pravokotnega preseka; bron; dl. 0,9 cm; š. 1,5 cm; db. 0,2 cm;
št. odl. 1.

2802 SE 6085; kv. J48; PN 4032

Novec; AE 3; Valens (364–378).

2803 SE 6055; kv. J47; PN 4027

Odlomek predmeta; železo;

št. odl. 1.



2804 SE 6032; kv. I,J49,50; obd. 3421; inv. št. PMC R 29765

Pokrovček za amforo PA3; odlomek diska s poševnimi robovi;
izdelano v kalupu; db. 0,9 cm; pr. 9 cm; št. odl. 1.

2805 SE 6031; kv. J49; PN 2995; inv. št. PMC N 7655

Novec; as; Traianus (98–117).

2806 SE 6031; kv. I,J49,50; obd. 2404; inv. št. PMC R 28594

Italaska keramika tankih sten; skodelica; odlomek ostenja; F KTS
11 (Mgdb E); dl. 3,2 cm; št. odl. 1.

2807 SE 6036; kv. J48; PN 2994; obd. K-1572; inv. št. PMC R
26568

Del zapognjene pločevine – ustje posode; bron; dl. 6,9 cm; š.
1,3 cm; db. 0,3 cm; št. odl. 1.

2808 SE 6049; kv. J50; PN 4001; inv. št. PMC N 7530

Novec; denarij; Hadrianus (119–122).

2809 SE 6049; kv. J,K50; obd. 3957

Italaska sigilata; Consp. 39; krožnik; odlomek zapognjenega ustja;
vodni list v barbotinu; F ITS Tardopadana; dl. 7 cm; št. odl. 1.

2810 SE 6049; kv. J50; obd. 3041

Italaska sigilata; Consp. 39; krožnika; odlomki ustja in ostenja; lilija
v barbotinu; F ITS Tardopadana; prežgano; dl. 6,5 cm; št. odl. 3.

2811 SE 6049; kv. J,K50; obd. 3428

Italaska sigilata; Consp. 39/43; skodelice in krožniki; odlomki
ustja, ostenja in prstanastega dna; na ustju lilija v barbotinu; F
ITS Tardopadana; prežgano; dl. 7 cm; št. odl. 8.

2812a SE 6049; kv. J50; obd. 3523a

Italaska sigilata; Consp. 39; krožnik; odlomka izvihanega ustja in
ostenja z notranjim žlebom in barbotinom; F ITS Tardopadana;
prežgano; pr. 21,4 cm; pr. u. 18 cm; št. odl. 2.

2812b SE 6049; kv. J50; obd. 3523b

Italaska sigilata; Consp. 43; skodelica; odlomka izvihanega ustja
in ostenja z notranjim žlebom in barbotinom (grozd iz buncic
in vejica bršljana); F ITS Tardopadana; prežgano; pr. 14 cm; pr.
u. 12 cm; št. odl. 2.

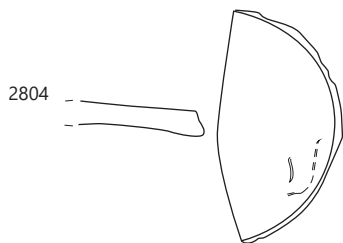
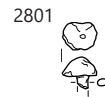
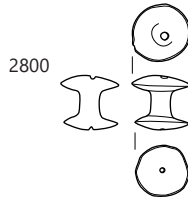
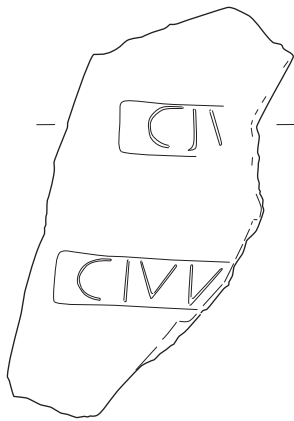
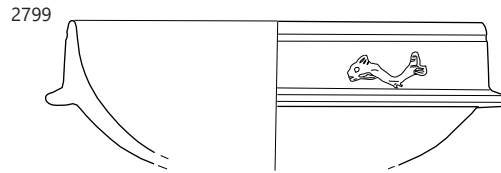
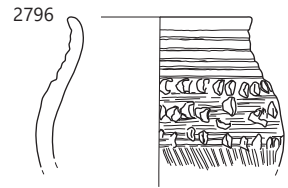
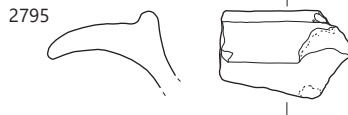
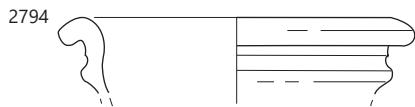
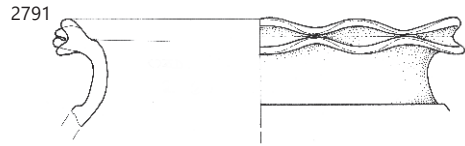
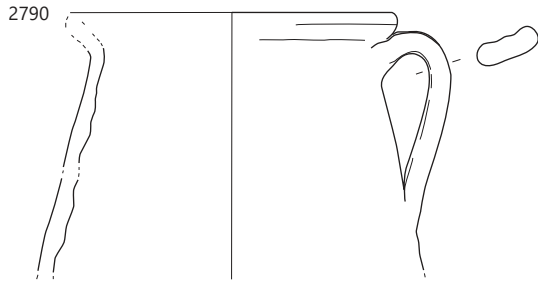

2790–2791 SE 2105, 2794, 2798 SE 6039, 2794, 2796 SE 2502, 2799 SE 6664, 2800, 2801 SE 6070, 2804 SE 6032, 2807 SE 6036; 2798 merilo 1 : 4, 2800, 2801, 2804, 2807 merilo 1 : 2, ostalo merilo 1 : 3.

2813 SE 6049; kv. J50; obd. 3

Uvožena kuhinjska keramika; Goudineau 18/Di Giovanni 2412; pokrov; odlomek ostenja in prstanastega vrha; F IKK1b; b. rjava; dl. 5,7 cm; št. odl. 1.

2814 SE 6049; kv. J50; obd. 3042

Amfora Dr. 6B Fažana 1; odlomek lijakastega ustja; F A4; v. 5 cm; pr. u. 11 cm; št. odl. 1

2815 SE 6049; kv. J,K50; obd. 3429; inv. št. PMC R 29763

Pokrovček za amforo PA5; izčrepinjski disk; iz vzhodne amfore; redki lističi zlate sljude; dl. 8 cm; š. 7,9 cm; db. 1,3 cm; št. odl. 1.

2816 SE 6049; kv. J,K50; obd. 4130

Pokrovček za amforo PA6; amforisk; odlomek zgornjega dela z okroglim držajem; F A jadranska; b. bledo roza; v. 4,2 cm; pr. d. 3 cm; št. odl. 1

Med parcelama S3 in S4

2817 SE 6065; kv. J50; PN 4026; obd. K-1834; inv. št. PMC R 26952

Ključ v obliki črke L; na spodnjem koncu razčlenjena brada, na zgornjem delno ohranjena okrogla ploščata zanka; železo; dl. 16,5 cm; š. 3 cm; v. 8,4 cm; št. odl. 1.

2818 SE 6065; kv. J-K50 sever; obd. S281; inv. št. PMC R 24425

Del dna posode, stojne ploskve skoraj ni, verjetno balzamarij ali steklenička za olja; steklo; pr. d. 1,4 cm.

2819 SE 6065; kv. J,K50; obd. 3305a; inv. št. PMC R 29489
Italska sigilata; Consp. 34; skodelica z rebrom; odlomek ustja in ostenja; aplika dvojne spirale in gledališke maske z dolgimi lasmi; F ITS Tardopadana; b. roza; rdeč bleščoč premaz; v. 3 cm; pr. u. 12 cm; št. odl. 2.

2820 SE 6065; kv. J,K50; obd. 3305b; inv. št. PMC R 29574
Italska sigilata; Consp. 34; skodelica z rebrom; odlomek ustja in ostenja; aplika rozete; F ITS Aretina A; b. roza; rdeč sijoč premaz; v. 3,2 cm; pr. u. 12 cm; št. odl. 1.

2821 SE 6065; kv. J,K50; obd. 3871

Italska sigilata; Consp. B 2.8; krožnik; odlomek dna in visoke trikotne prstanaste noge; F ITS Tardopadana; dl. 4,7 cm; št. odl. 1.

2822 SE 6065; kv. J,K; obd. 3a

Italska sigilata; Consp. 39/43; skodelica ali krožnik; odlomek zavihanega ustja z lilijo v barbotinu; F ITS Tardopadana; b. roza; rdeč mat premaz; dl. 3,4 cm; št. odl. 1.

2823 SE 6065; kv. J,K50; obd. 3296

Galska sigilata; skleda; odlomek ostenja; F GTS; b. rdeča; bleščoč rdeč premaz; š. 3,4 cm; št. odl. 1.

2824 SE 6065; kv. J51; PN 4021; obd. 2249a; inv. št. PMC R 29691

Galska sigilata; Drag. 37; globoka skleda; odlomka ostenja z reliefnim okrasom (jajčni niz na vrhu friza, z obešenimi trakovi s trikotnim zaključkom, biserni niz ločuje okrogle panele; ohranjen en medaljon s psom in drugi z vodno ptico



(čaplja, žerjav ali štoklja); F GTS srednjegalska; b. svetlo rdeča; rdeč rahlo bleščoč premaz; š. 18,5 cm; v. 6 cm; št. odl. 2.

2825 SE 6065; kv. J51; PN 4021; obd. 2249b; inv. št. PMC R 29695

Galska sigilata; Drag. 37; globoka skleda; odlomek ustja in ostenja z reliefnim okrasom (rebro in jajčni niz na vrhu friza s trakcem s polkrožnim zaključkom); F GTS srednjegalska; b. svetlo oranžnordeča; rdeč bleščoč premaz; š. 6,5 cm; v. 5,7 cm; št. odl. 1.



2826 SE 6065; kv. J51;

PN 4021; obd. 2249c; inv. št. PMC R 29681

Galska sigilata; Drag. 37; globoka skleda; odlomka ustja in ostenja z reliefnim okrasom (jajčni niz na vrhu friza s tordiranimi trakci med ovuli, okrogli medaljoni, obdani z dvema krogoma, vmes lilija); F GTS srednjegalska; b. oranžnordeča; svetleč rdeč premaz; v. 9 cm; pr. u. 23,5 cm; št. odl. 2.



2827 SE 6065; kv. J51; PN 4021; obd. 2249d; inv. št. PMC R 29680

Galska sigilata; Drag. 37; globoka skleda; odlomek ostenja z reliefnim okrasom (jajčni niz na vrhu friza s tordiranimi trakci s polkrožnim zaključkom med ovuli, vidne ločne linije ali obodi ali pentlja; F GTS srednjegalska; š. 7,3 cm; pr. u. 21 cm; št. odl. 2.



2828 SE 6065; kv. J50; PN 4017; obd. 2414; inv. št. PMC R 29691

Galska sigilata; Drag. 37; skleda; odlomek ostenja z reliefnim okrasom (jajčni niz nad frizom, okrogel medaljon z živaljo); F GTS; b. temno rdeča; svetlo rdeč rahlo sijoč premaz; dl. 4,4 cm; v. 5,9 cm; št. odl. 1.



2829 SE 6065; kv. J,K50; obd. 2952; inv. št. PMC R 29695
Galska sigilata; Drag. 37; globoka skleda; odlomek prstanastega ustja in ostenja; odlomek ostenja z reliefnim okrasom: list platane; F GTS; b. oranžnordeča; bleščoč rdeč premaz; dl. 3 cm; v. 5,2 cm; št. odl. 2; 22 g.

2814

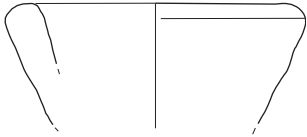

2817

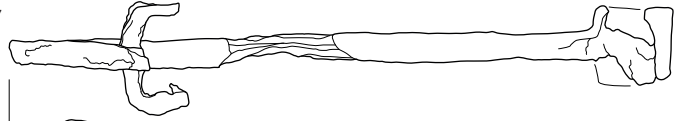

2815

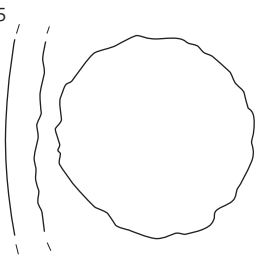

2818

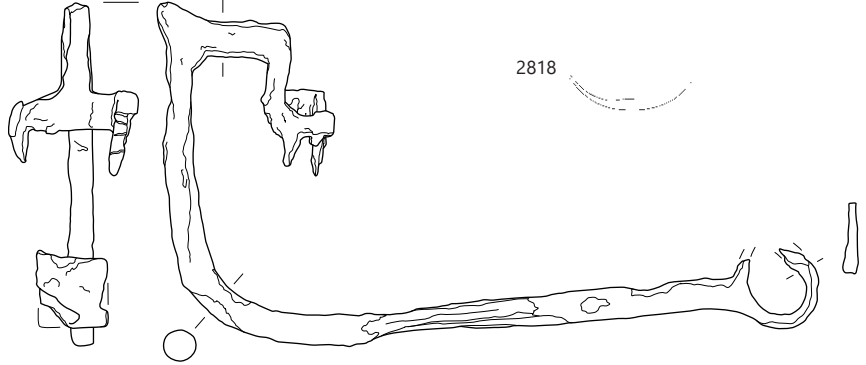

2819

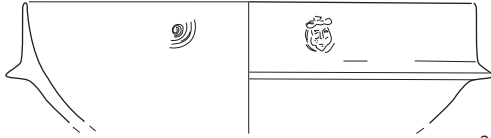

2822



2824

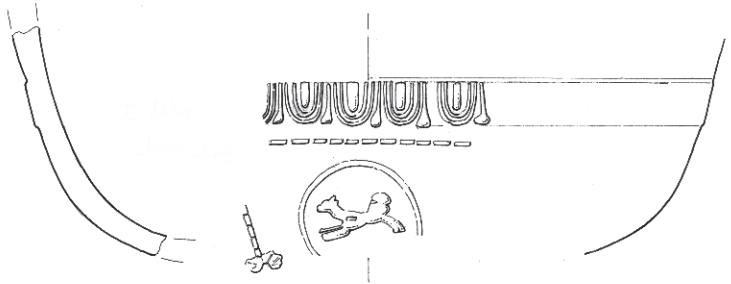

2820

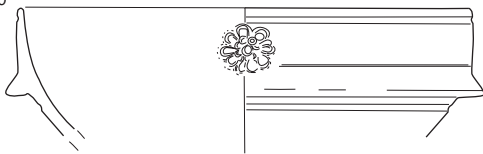

2827

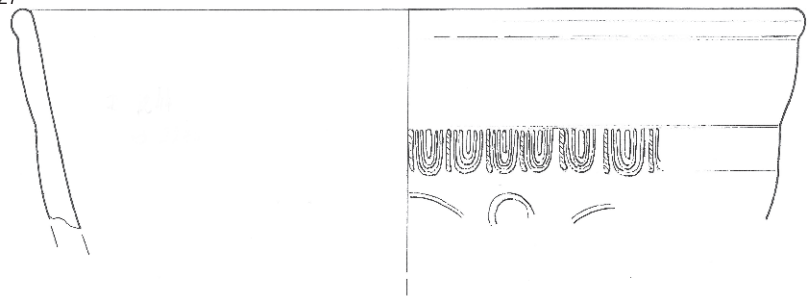

2825

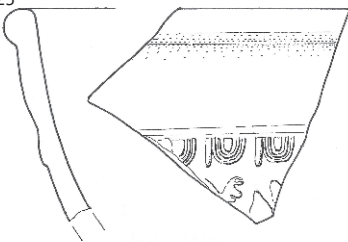

2826

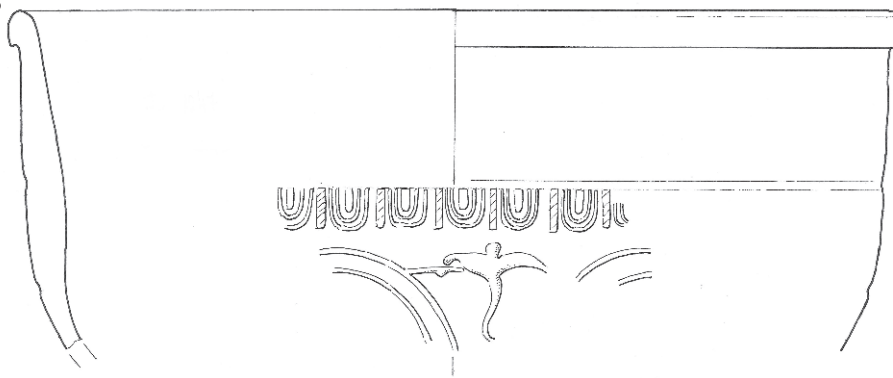

2814–2816 SE 6049, 2817–2827 SE 6065; 2817 merilo 1 : 2, ostalo merilo 1 : 3.

2830 SE 6065; kv. JK50,51; obd. 4

Galska sigilata; Drag. 37; skodela; odlomek ustja in ostenja z delom reliefnega okrasa (jajčni niz); F GTS; b. rdeča; rdeč bleščeč premaz; š. 5,5 cm; v. 4,3 cm; št. odl. 1.

2831 SE 6065; kv. JK; obd. 3b

Galska sigilata; Drag. 37; odlomka ostenja z reliefnim okrasom akantov list v krožnem medaljonu; F GTS; b. rdeče oranžna; mat rdeč premaz; dl. 5 cm; št. odl. 2.

2832 SE 6065; kv. JK; obd. 3031a

Keramika s premazom; RČ ali Ce V.2.1; recijska čaša; odlomek ostenja z okrasom vrezanih linij in bunčic (Drexel I); F RČ 1; b. rdeča; na zunanji površini mat rdečkasto rjav premaz; na notranji površini močno razredčen mat rdeč premaz; š. 4,1 cm; št. odl. 2.

2833 SE 6065; kv. JK50; obd. 3710b

Keramika s premazom; RČ; recijska čaša; odlomek ostenja s podkvijo v barbotinu, bunčice na koncu podkvic (Drexel I ali II); F RČ 2; b. siva; bzp. in rob oranžna; rahlo svetleč rdečkasto rjav; dl. 4 cm; š. 2,4 cm; št. odl. 1.

2834 SE 6065; kv. JK50; obd. 2949a

Svetla keramika s premazom; Ce V.2.2; čaša gubanka; odlomki ustja in ostenja z gubo; kaneluri na zunanji površini; F N 2.1; b. rumenkasto rdeča (5YR 5/8); rdeč (10R 4/6) mat premaz; š. 5,8 cm; v. 11,5 cm; št. odl. 3.

2835 SE 6065; kv. JK50; obd. 2949b

Keramika s premazom; Ce V.2.2; čaša gubanka; odlomek ostenja z gubo; F N 2.2; b. v jedru svetlo rdeča; bp. zelo temno siva; črn mat premaz na zunanji površini; š. 5,8 cm; v. 11,5 cm; št. odl. 1.

2836 SE 6065; kv. JK50; obd. 3294a

Temna keramika s premazom; Ce V.2.2; čaša gubanka; odlomek ustja in ostenja; F N 2.2; b. rdeča; slabo ohranjen črn sijoč premaz na zunanji površini; pr. u. 10,2 cm; št. odl. 2.

2837 SE 6065; kv. JK50; obd. 3294b

Temna keramika s premazom; Ce V.2.2; čaša gubanka; odlomka ustja in ostenja; F N 2.2; b. svetlo rdeča; siva proti robovom notranje in zunanje površine; črn mat premaz na ustju in zunanji površini; š. 4,6 cm; v. 9,5 cm; pr. u. 7,5 cm; št. odl. 2.

2838 SE 6065; kv. JK50; obd. 3303a

Temna keramika s premazom; Ce V.2.2; čaša gubanka; odlomki dna in ostenja; F N 2.2; b. siva; na zunanji površini zelo temno siv sijoč premaz; pr. d. 4,5 cm; št. odl. 3.

2839 SE 6065; kv. JK50; obd. 3303b

Temna keramika s premazom; Ce V.2.2; čaša gubanka; odlomki ustja in ostenja; F N 2.2a; b. temno roza, bzp. temno siva, bnp. rjavkasto siva; na zunanji površini črn mat premaz; št. odl. 3.

2840 SE 6065; kv. JK50; obd. 3304; inv. št. PMC R 29704

Svetla keramika s premazom; Ce II.2.9.2; skleda; odlomek ustja S profila in zaobljenega bikoničnega trupa; F N 2.1; sekundarno prežgana skleda; b. temno siv; bleščeč rjavkasto rdeč premaz na obeh površinah; dl. 17 cm; v. 6,5 cm; pr. u. 15,5 cm; št. odl. 1.

2841 SE 6065; kv. JK50; obd. 2955

Svetla namizna keramika; Ce I.7; odlomki finih loncev in vrčev; F N 1.1; b. rdečkasto rumena; pr. u. 16 cm; št. odl. 1.

2842 SE 6065; kv. JK50; obd. 3295

Svetla namizna keramika; Ce I.8; pokalna posoda; odlomek ustja in ostenja; F N 1.1; b. svetlo rdeča; v. 3,7 cm; pr. u. 12,8 cm; št. odl. 1.

2843 SE 6065; kv. JK50; obd. 3307

Svetla namizna keramika; Ce IV.1.2.2; dvoročajni lonec; odlomki zgornjega dela; pravokotno izvihano ustje, višji vrat, ovalen trup, trakasta ročaja, pritrjena pod ustje; F N 1.1; b. roza; v. 11 cm; pr. u. 14,2 cm; š. ročaja 3,3 cm; št. odl. 7.

2844 SE 6065; kv. JK; obd. 3032

Temna namizna keramika; Vrč ali fin lonec; odlomek ostenja z grafitom (smrečica in razne črte/simboli); F N 1.2a; dimljenje; b. svetlo rdeča; bp. zelo temno siva; dl. 8,7 cm; v. 7,5 cm; št. odl. 1.

2845 SE 6065; kv. JK50; obd. 3293

Temna namizna keramika; Ce V.2.4; čaša; ustje in ostenje; F N 1.2; b. svetlo rdeča, bzp. in bnp. Temno siva; pr. u. 10 cm; št. odl. 1.

2846 SE 6065; kv. JK50; obd. 3306

Groba kuhinjska keramika; Ce I.4.10; lonec; odlomek močno izvihane ustja, vratu in ostenja; metličenje na zunanji površini, posnet rob ustja; F GK 1.4; b. črna; bp. svetlo rjava do temno rjava; v. 10,5 cm; pr. u. 32,8 cm; št. odl. 1.

2847a SE 6065; kv. JK50; obd. 2954a

Fina kuhinjska keramika; Ce I.5; lonec; odlomek ustja in ostenja, 3 vodoravne kanelure na vratu; F NK 1.2; b. zelo temno siva; pr. u. 18 cm; št. odl. 1.

2847b SE 6065; kv. JK50; obd. 2954b

Fina kuhinjska keramika; Ce I.1.2; lonec; odlomek ustja in ostenja, 2 vodoravne kanelure, pasovi koleščkanja; F NK 1.2; b. temno siva; pr. u. 8 cm; št. odl. 1.

2848 SE 6184; kv. K50; obd. S291; inv. št. PMC R 24435

Del ustja in ostenja čaše z odebeljenim ustjem Isings 85a/Lazar 3.6.1; steklo; pr. u. 8,6 cm; datacija: 2.–3. stoletje.

2849 SE 6184; kv. K50; obd. 3064

Italaska keramika tankih sten; Mgdb 115; skodelica; odlomek profiliranega ustja in ostenja peskanje na notranji površini in spodnjem delu zunanje površine; F KTS 15 (Mgdb F); trda; b. siva; bp. blede rjava; sledi rdečega premaza; v. 4 cm; pr. u. 8,9 cm; št. odl. 1.

2850 SE 6184; kv. J50; obd. 3077

Keramika s premazom; Ce V.2.1; recijska čaša; odlomka ustja in ostenja; na ramenu pas koleščkanja, prazen friz (Drexel I ali III); F N 3.1; b. svetlo rdeča; mat rdeč premaz; pr. u. 10 cm; št. odl. 2.

2851 SE 6184; kv. K50; obd. 3034

Keramika s premazom; Ce V.2.2; čaša gubanka; odlomki zakrnelega ustja in ovalnega trupa z gubami; vodoraven žleb na sredini ostenja; F N 2.2b; b. siva; bp. zelo temno siva; temno siv premaz na zunanji in notranji površini ustja; rahel kovinski lesk; v. 12 cm; pr. u. 9 cm; št. odl. 9; 156 g.

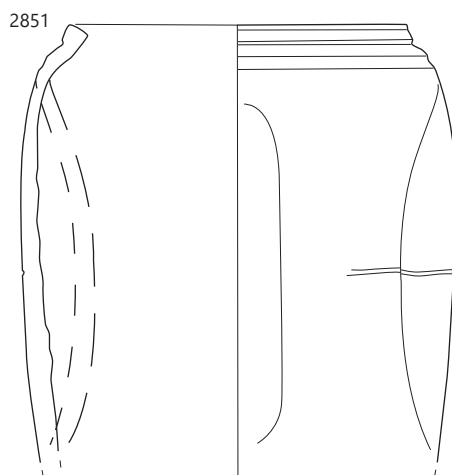
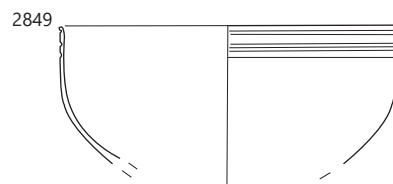
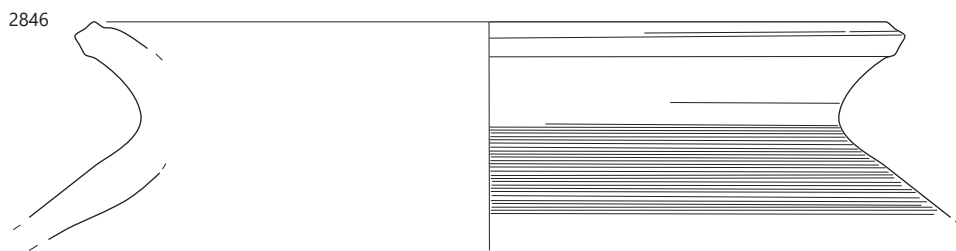
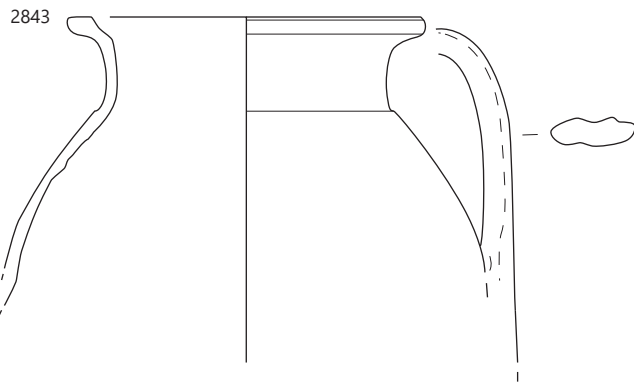

∴ 2843, 2846 SE 6065, 2848–2851 SE 6184; merilo 1 : 3.

2852 SE 6184; kv. K50; obd. 3062a

Groba kuhinjska keramika; Ce I.4.2.3; lonec; odlomek izvihane-ga ustja, vratu in ostenja s poudarjenim prehodom v kroglast trup; F GK 1.2; b. črna; bp. rjava; v. 6 cm; pr. u. 23,6 cm; št. odl. 1; analogija: ali Ce I.4.6.

2853 SE 6184; kv. K50; obd. 3062b

Groba kuhinjska keramika; Ce VII.3.2; pokrov; odlomek enostavnega ustja, ostenja in ravnega vrha s preoblikovanim robom; kanelura nad ustjem; F GK 1.2; b. črna; bp. rjava; v. 7,1 cm; pr. u. 17,5 cm; št. odl. 1.

Parcela S4**2854 SE 6196; kv. J56; obd. 3854**

Italska sigilata; Consp. 39–41; krožnik; odlomek ostenja z no-tranjim žlebom in delom zapognjenega ustja; F ITS Tardopa-dana; š. 5,3 cm; št. odl. 1.

2855 SE 6196; kv. J51; obd. 3853

Svetla namizna keramika; Ce VII.1.2; pokrov; odlomek ustja in ostenja z ovratnikom; F N 1.1; prežgano; pr. u. 9 cm; št. odl. 1.

2856 SE 6385; kv. I,J51; obd. 4106

Svetla keramika s premazom; Ce V.2.1; čaša; odlomek ustja in ostenja ovalne čaše; zunanja površina v celoti okrašena s koleščkanjem; F N 2.1; b. rumenkasto rdeča; slabo ohranjen temno rdeč mat premaz; v. 8 cm; pr. u. 10 cm; št. odl. 1; 43 g.

2857 SE 6385; kv. I,J51,52; obd. 3319; inv. št. PMC R 29494

Groba kuhinjska keramika; Ce I.2.1; lonec s stožčastim in narebrenim vratom; odlomek ustja in ostenja, čez horizontalno metličenje navpično vtiskovanje šila; F GK 1.2; porozna notranji površini; b. temno rjava do črna; š. 5,2 cm; št. odl. 1.

2858 SE 6193; kv. I,J51; obd. 4683

Italska sigilata; Consp. 39–41; krožnik; odlomek dela ustja in ostenja; vitica v barbotinu; F ITS Tardopadana; prežgano; št. odl. 1.

2859 SE 6193; kv. I51; PN 4168; obd. 2691; inv. št. PMC R 29694

Galska sigilata; Drag. 37; skleda; odlomek ostenja z reliefnim okrasom (jajčni niz, v glavnem frizu zajček, grifon, rozeta, drevo); F GTS; b. svetlo rdeča; rdeč rahlo bleščeč premaz; š. 6,5 cm; v. 2,2 cm; št. odl. 2.

2860 SE 6193; kv. I,J51; obd. 2894

Ce VIII.1.2; kadiilnica; odlomek preoblikovanega valovitega ustja in ostenja s preoblikovanim horizontalnim rebrom; F N 1.1; b. rdečkasto rumena; pr. u. 20,5 cm; št. odl. 1.

2861 SE 6193; kv. I,J51; obd. 2896

Groba kuhinjska keramika; Ce I.4.2.2; lonec; odlomek ustja in ostenja, na ramenu metličenje in lončarski znak N; F GK 1.2; b. črna; pr. u. 16,5 cm; št. odl. 1.

2862 SE 6193; kv. I,J51; obd. 2939a

Groba kuhinjska keramika; Ce I.4.2.2; lonec; odlomek izvihane-ga ustja z notranjo kaneluro in ostenja; vodoravno metličenje na zunanji površini; lončarski znak (puščica) na ramenu; F GK 1.2; b. črna; pr. u. 17,9 cm; št. odl. 1.

2863 SE 6193; kv. I,J51; obd. 2939b

Groba kuhinjska keramika; Ce I.4.2.2; lonec; odlomek izvihane-ga ustja in ostenja; vodoravno glavničenje na zunanji površini; F GK 1.4; b. črna; bp. rjava; pr. u. 18,7 cm; št. odl. 1.

2864 SE 6193; kv. I,J51; obd. 3707

Amfora Aquincum 78; odlomek lijakastega ustja in vratu; b. zelo blede rjava; v. 9,5 cm; pr. u. 10,3 cm; št. odl. 1; 94 g.

2865 SE 6050; sek. sever; kv. I,J51; obd. 4657

Galska sigilata; Drag. 37; skleda; odlomek ostenja z reliefnim okrasom (krožni medaljoni); F GTS; b. svetlo rdeča; slabo ohranjen sijoč rdeč premaz; dl. 7,8 cm; š. 5,5 cm; št. odl. 1

2866 SE 6050; sek. sever; kv. J51; PN 4004; obd. 2251; inv. št. PMC R 29672

Galska sigilata; Drag. 37; globoka polkrožna skleda; odlomki spodnjega dela trupa z masivno prstanasto nogo; del skleda obd. 2420/PN 4049, obd. 2251/PN 4004, obd. 2252/PN 2293; F GTS; št. odl. 1; 66 g.

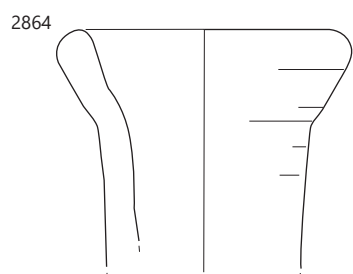
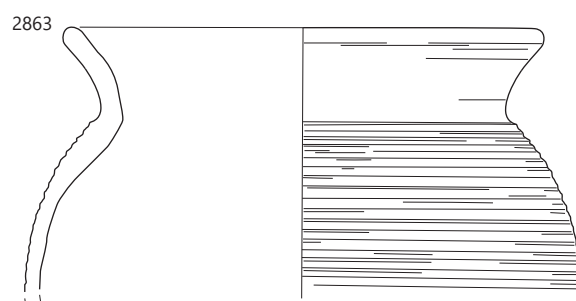
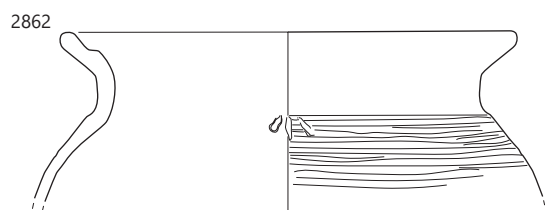
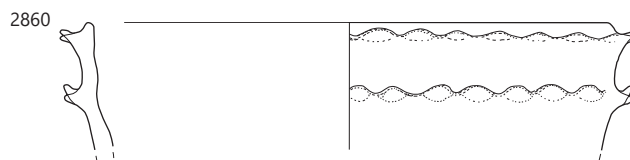
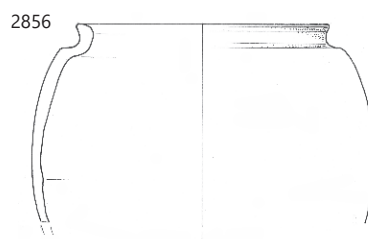
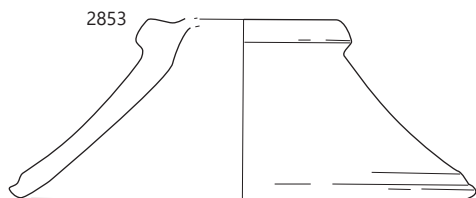
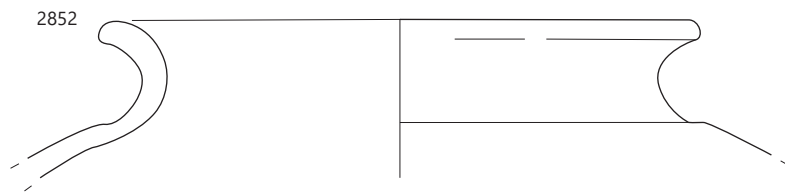

∴ 2852–2853 SE 6184, 2856 SE 6385, 2859–2864 SE 6193, 2865, 2866 SE 6050; 2848 merilo 1 : 2, ostalo merilo 1 : 3.

2867 SE 6050; sek. sever; kv. I51; PN 4049; obd. 2420; inv. št. PMC R 29672

Galska sigilata; Drag. 37; globoka polkrožna skleda; odlomki spodnjega dela trupa z masivno prstanasto nogo; na zunanji površini reliefni okras; ohranjen dovršen del friza, ki je ločen s stebri, izmenjujoči motivi zajcev v skoku (3) in okroglih medaljonov (z okrašenim obodom, npr. cikcak motiv); F GTS; b. rdeča; bleščec rdeč premaz; v. 6,9 cm; pr. d. 7,2 cm; št. odl. 3.



2868 SE 6050; sek. sever; kv. I51; PN 4054; obd. 2555; inv. št. PMC R 29682

Galska sigilata; Drag. 37; skleda; odlomek ostenja z reliefnim okrasom (trije krožni paneli, ločeni z girlandno linijo, vsaj v dveh panelih vidne noge, morda erotov); F GTS; b. rdeča; rdeč rahlo bleščec premaz; dl. 11,5 cm; v. 6,6 cm; št. odl. 1.

2869 SE 6050; sek. sever; kv. I,J51; obd. 3043

Temna namizna keramika; posoda; odlomki visečega ustja in ostenja; F N 1.2; b. temno siva; pr. u. 12 cm; št. odl. 2; datacija: morda srednji vek.

2870 SE 6050; sek. sever; kv. I,J51; obd. 2937

Svetla namizna keramika; Ce II.6.1; melnica; odlomek ustja z ovratnikom in notranjim rebrom, polkrožnega trupa; F N 2.1; kamenčki na notranji površini; b. roza; v. 6 cm; pr. u. 33 cm; št. odl. 1; 123 g.

2871 SE 6050; sek. sever; kv. I,J51; obd. 2936

Amfora Dr. 6B; odlomek zatiča in ostenja; F A4; pr. d. 5,8 cm; št. odl. 1.

2872 SE 6051; kv. —; obd. 2405; inv. št. PMC R 28595

Keramika s premazom; RČ; recijska čaša; odlomek ostenja z okrasom apliciranih bunčic in linijskih vrezov; F RČ 2; b. siva; bzp. in rob oranžna; temno rjav premaz na zunanji površini in na notranji površini temno sivkasto rjav; dl. 3 cm; v. 4,7 cm; št. odl. 1.

2873 SE 6051; kv. I,J51; obd. 3039

Keramika s premazom; RČ; recijska čaša; odlomek izvihanega ustja in ostenja; koleščkan pas na vratu in ramenu, v frizu barbotin (Drexel I); F RČ 1; prežgano, trda in kompaktna; b. oranžna; rdeč premaz; pr. u. 12 cm; št. odl. 1; analogija: verjetno ni celjske izdelave.

2874 SE 6995; kv. J53; PN 4292; obd. B–1026; inv. št. PMC R 26968

Pokrov črnilnika ali pikside, profiliran obroček, ploščat trikotnega preseka; kost; š. 0,6 cm; db. 0,3 cm; pr. 2,5 cm; št. odl. 1; analogija: Gostenčnik 2005, 76, T.15.1.

2875 SE 6995; kv. J,K53,54; obd. 4105

Reliefna oljenka Loeschcke I–VIII; odlomki ostenja in ramena; F O1; b. svetlo rjava; rjavkasto rdeč; dl. 4,1 cm; št. odl. 1.

2876 SE 6995; kv. I54,55; obd. 4235

Ce II.6.3; melnica; odlomek zapognjenega ustja z notranjim rebrom in ostenja; F N 4.1; kamenčki na notranji površini; b. rdečkasto rumena; bzp. roza; svetlo rdeč bleščec premaz na zgornjem delu ustja in na notranji površini recipienta nad terino površino; š. 7,8 cm; št. odl. 1

Med parcelama S4 in S5

2877 SE 8330; kv. N53; PN 4340; inv. št. PMC N 7555
Novec; as; Rim principat. Nedoločljiv (1.–2. stoletje).

2878 SE 8364; kv. M51; PN 4341
Marmor; Izklesan relief s podobo živali; št. odl. 1.



2879 SE 8383; kv. L–M53; obd. S315; inv. št. PMC R 24459
Dno čaše z izvlečeno prstanasto nogo; steklo; pr. d. 3,5 cm.

2867

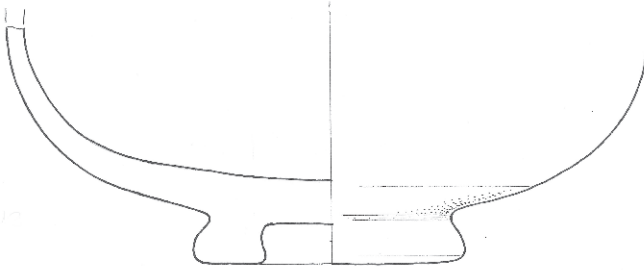

2872

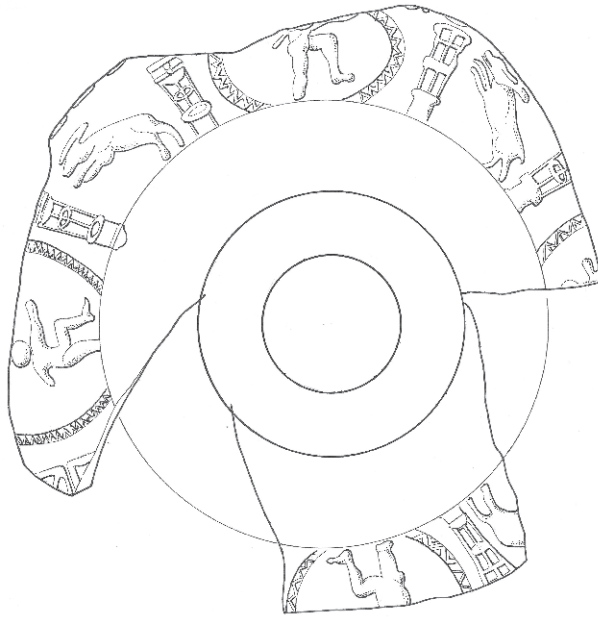
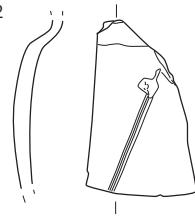

2874

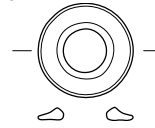

2879

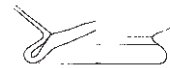

2868

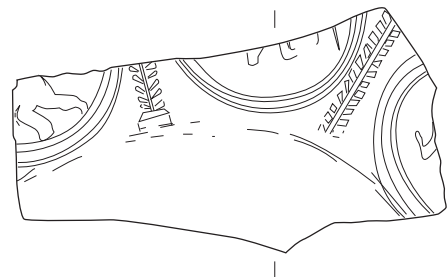

2870

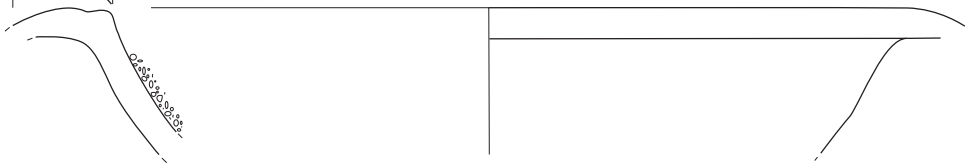
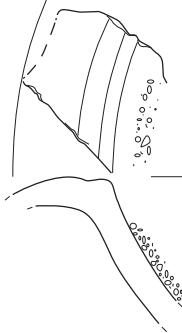

SE 6050; 2870 merilo 1: 3, ostalo merilo 1: 2.

Podafaza 5b

Brežina

2880 SE 6129; PN 4207; inv. št. PMC N 7659
Novec; AE; polovičen; Asia; Augustus (25 pr. n. št.).

2881 SE 6129; PN 4206; inv. št. PMC N 7521
Novec; as; Hadrianus (125–128).

2882 SE 6129; PN 4131; obd. K-1357; inv. št. PMC R 26838
Trapezast podstavek in del noge kipca s stopalom; bron; dl. 1,8 cm; š. 2,1 cm; v. 3 cm; št. odl. 1.



2883 SE 6129; PN 4205; obd. K-1361; inv. št. PMC R 27168

Pločevinast predmet; z dvema vrezanima tankima horizontalnima linijama na robu; kapičaste oblike; poškodovan, zviti; bron; v. 1,7 cm; db. 0,1 cm; pr. 2,2 cm; št. odl. 2.

2884 SE 6129; PN 4208; obd. K-1362; inv. št. PMC R 26842

Okrogel okrasni okov; delno ohranjena (prežrta), iz tanke pločevine z uvihanim robom; na spodnji strani trn, okroglega do pravokotnega preseka; bron; db. 0,1 cm; pr. 3,5 cm; št. odl. 1.



2885 SE 6129; PN 4213; obd. K-1363; inv. št. PMC R 26843

Del loka pasne sponse; odlomek roba spiralno zavite pločevine, pritrjene na odlomek ozkega traku; bron; dl. 4,2 cm; š. 1,9 cm; v. 0,4 cm; št. odl. 1.

2886 SE 6129; kv. –; obd. S251; inv. št. PMC R 24395
Del lijakastega ustja steklenice; steklo; pr. u. 8,8 cm.

2887 SE 6129; kv. –; obd. 3300

Galska sigilata; skodela; odlomek prstanastega dna in ostenja; F GTS; sekundarno prežgana; b. roza; mat rdeč premaz; š. 6,3 cm; št. odl. 2.

2888 SE 6129; kv. JK56–60; obd. 3711a

Italska sigilata; Consp. 39; krožnik; odlomek ustja, lilija v barbotinu; F ITS Tardopadana; dl. 4,3 cm; št. odl. 1.

2888 SE 6129; kv. JK56–60; obd. 3711b

Galska sigilata; Drag. 31; skodela; odlomek polkrožnega ostenja in dna s prstanasto nogo; peresni okras na notranji površini dna; preluknjano dno; F GTS; b. svetlo rdeča; rdeč sijajen premaz; v. 2,2 cm; pr. d. 11,9 cm; št. odl. 1.

2889 SE 6129; kv. –; obd. 2908

Galska sigilata; Drag. 33; skodelica; odlomek ustja in ostenja; žleb na zunanji površini; F GTS; b. rdeča; bleščeč rdeč premaz; v. 3,2 cm; pr. u. 12,3 cm; št. odl. 1.

2890 SE 6129; kv. –; obd. 2909

Italska keramika tankih sten; RČ; recijska čaša; odlomek ostenja z barbotinom (podkev z dvema bunčicama) in koleščkanim pasom (Drexel I ali IIb); prežgano; dl. 2,7 cm; š. 3,3 cm; št. odl. 1.

2891 SE 6129; kv. –; obd. 2912

Keramika s premazom; RČ; recijska čaša; odlomki ustja in ostenja na ramenu podkev v barbotinu (Drexel I ali IIb); F RČ 2; b. siva; bzp. in rob oranžna; na zunanji površini svetleč rdečkasto rjav premaz; na notranji površini močno razredčen mat rdečkasto rjav premaz; dl. 4,6 cm; v. 2,8 cm; št. odl. 1.

2892 SE 6129; kv. –; obd. 2911

Svetla keramika s premazom; Ce I.9; fin cilindričen lonec; odlomka ustja in ostenja; 2 žleba na sredini; F N 2.1; b. svetlo rdeča; rdeč premaz na zunanji površini; pr. u. 11 cm; št. odl. 2.

2893 SE 6129; kv. JK56–60; obd. 4004

Svetla namizna keramika; Ce I.7.2; bikoničen fin lonec; odlomek ustja in narebrenega vratu s pasom koleščkanja in rebri; F N 1.1; b. svetlo siva; bp. svetlo rdeča1; v. 10 cm; pr. u. 18 cm; št. odl. 7.1; 1123 g.

2894 SE 6129; kv. JK56–60; obd. 4681; inv. št. PMC R 29560

Temna namizna keramika; Ce I.7.2; fin bikoničen lonec; prstanasto ustje, narebren stožčast vrat, bikoničen trup, spodnji del kroglast s prstanasto nogo; koleščkanje na ramenu; F N 1.2b; zunanja površina zglajena; b. siva; bp. zelo temno siva do črna; v. 22,7 cm; pr. u. 14,6 cm; pr. d. 9,5 cm; št. odl. 24; 92 g.

2895 SE 6129; kv. –; obd. 2910

Italska kuhinjska keramika; Goudineau 28–30; pekač; odlomek enostavnega ustja in ostenja; F IKK1pr; dl. 5,2 cm; v. 2,9 cm; št. odl. 1.

2896 SE 6129; kv. JK56,60; obd. 4682a; inv. št. PMC R 29559

Groba kuhinjska keramika; Ce I.4.2.3; jajčast lonec; odlomki trikotnega ustja in jajčastega trupa, metličenje na zunanji površini (vodoravni pasovi, vmes navpični in poševni pasovi), rebro na vratu; ohranjen skoraj v celoti; F GK 1.2; b. črna; bp. in robovi rjava do zelo temno rjava; v. 18 cm; pr. u. 16,2 cm; št. odl. 3; datacija: okras, značilen za srednje in pozno cesarstvo.

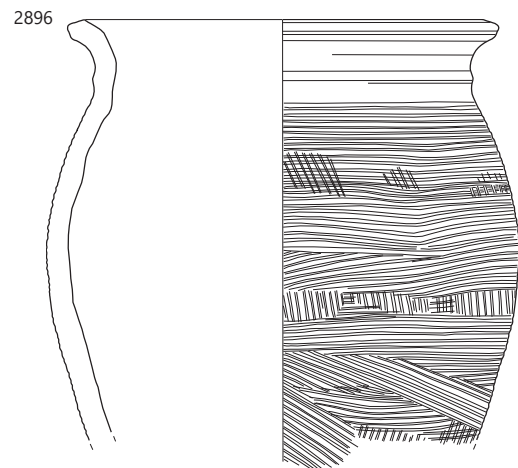
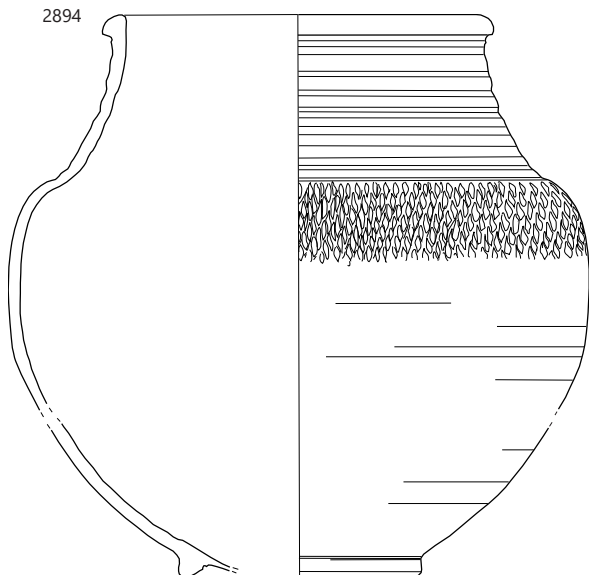
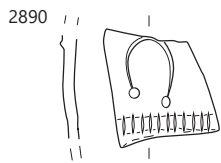
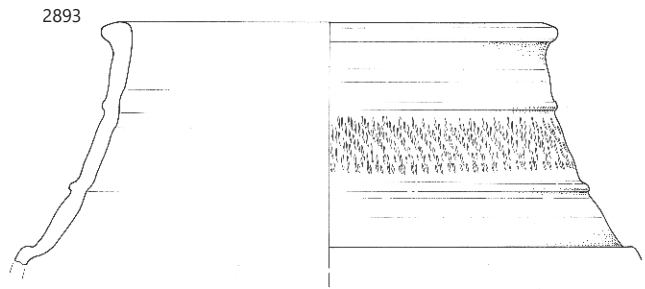
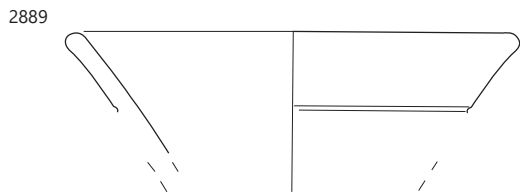
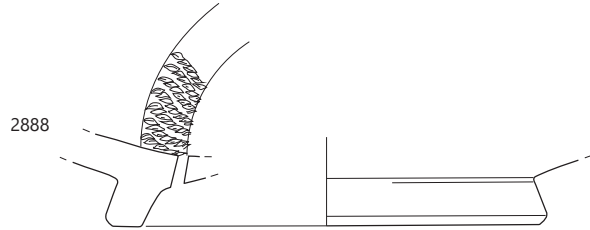
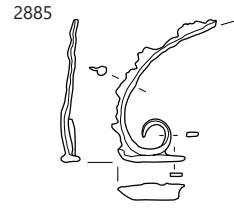
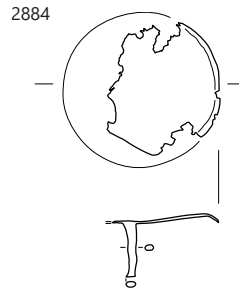
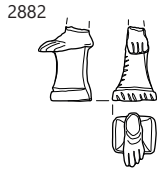

SE 6129; 2882–2886 merilo 1 : 2, ostalo merilo 1 : 3.

- 2897** SE 6129; kv. J,K56,60; obd. 4682b
Groba kuhinjska keramika; Ce VII.3.1.2; pokrov; odlomek ustja z notranjim rebrom in narebrenega ostenja; lončarski znak A na zunanji površini; F GK 1.2; pr. u. 20 cm; št. odl. 1.
- 2898** SE 6129; kv. –; obd. 2915
Fina kuhinjska keramika; Ce I.1, I.3 ali I.5; lonec; odlomek ostenja in dna; F NK 1.2; b. siva; pr. d. 6,2 cm; št. odl. 1.
- 2899** SE 6129; kv. J,K56–60; obd. 4005
Fina kuhinjska keramika; Ce V.4.2; bikoničen lonček ali čaša s stožčastim narebrenim vratom; odlomek ustja in ostenja s koleščkanjem na ramenu; F NK 3.2; b. svetlo sivkasto rjava; pr. u. 7 cm; št. odl. 1.
- 2900** SE 6129; kv. –; obd. 3299; inv. št. PMC R 29491
Groba kuhinjska keramika; Ce II.4.1.2; trinožnik z izvihanim ustjem; odlomki ustja, ostenja in dna; F NK 3.2; b. jedro temno rjavo, proti robovom svetlo rjavo, površini temno sivkasto rjavi; pr. u. 18 cm; št. odl. 3; 88 g.
- 2901** SE 6129; kv. –; obd. 2913
Amfora z ravnim dnom ali dvoročajni vrč; odlomek ostenja in ročaja ledvičastega ali ovalnega preseka; F N 1.1; redki lističi sljude; b. oranžna; dl. 16,9 cm; š. ročaja 3,8 cm; št. odl. 2.
- 2902** SE 6129; kv. J,K56–60; obd. 4003
Amfora Aquincum 78 ali mala Dr. 6B; odlomek čašastega ustja in vratu; prežgano; b. temno rdeča; pr. u. 9,3 cm; št. odl. 1.
- 2903** SE 2008; kv. H39; PN 2037; inv. št. PMC N 7656
Novec; denarij; Rimska republika (32–31 pr. n. št.).
- 2904** SE 2008; kv. I35; PN 2054; inv. št. PMC N 7419
Novec; sestercij; četrtinjen, Claudius I. (41–54).
- 2905** SE 2008; kv. H42; PN 2073; inv. št. PMC N 7619
Novec; as; Nerva (97).
- 2906** SE 2008; kv. J43; PN 6009; inv. št. PMC N 7392
Novec; dupondij; Traianus (98–117).
- 2907** SE 2008; kv. H48; PN 4022; inv. št. PMC N 7596
Novec; dupondij; Traianus (98–117).
- 2908** SE 2008; kv. H44; PN 2055; inv. št. PMC N 7431
Novec; denarij; Hadrianus (119–122).
- 2909** SE 2008; kv. H48; PN 4023; inv. št. PMC N 7537
Novec; as; Hadrianus (Antoninus Pius) (138).
- 2910** SE 2008; kv. F43; PN 2070; inv. št. PMC N 7443
Novec; as; M. Aurelius (Faustina II.) (161–176).
- 2911** SE 2008; kv. H34; PN 2088; inv. št. PMC N 7410
Novec; dupondij; M. Aurelius (163–164).
- 2912** SE 2008; kv. F32; PN 2032; inv. št. PMC N 7413
Novec; as; M. Aurelius ali Commodus (161–192).
- 2913** SE 2008; kv. H44; PN 2105; inv. št. PMC N 7409
Novec; antoninijan; Gallienus (260–268).
- 2914** SE 2008; kv. J44; PN 2893; inv. št. PMC N 9286
Novec; antoninijan; Gallienus (260–268).
- 2915** SE 2008; kv. H46; PN 2411; inv. št. PMC N 7405
Novec; antoninijan; Aurelianus (Divus Claudius II.) (270).
- 2916** SE 2008; kv. H33; PN 2084; inv. št. PMC N 9446
Novec; centenionalis; Constantinus I. (po 318).
- 2917** SE 2008; kv. H35; PN 2099; inv. št. PMC N 7407
Novec; centenionalis; Constantinus I. (Crispus) (320–321).
- 2918** SE 2008; kv. H47; PN 6042; inv. št. PMC N 7573
Novec; centenionalis; Constantinus I. (322–325).
- 2919** SE 2008; kv. H34; PN 2133; inv. št. PMC N 7396
Novec; centenionalis; Constantinus I. (Constantius II.) (335–337).
- 2920** SE 2008; kv. H34; PN 2067; inv. št. PMC N 7444
Novec; centenionalis; Constantinus I. ali sinovi (335–341).
- 2921** SE 2008; kv. H42; PN 2013; inv. št. PMC N 7417
Novec; centenionalis; Constans (341–348).
- 2922** SE 2008; kv. G45; PN 2060; inv. št. PMC N 7442
Novec; centenionalis; Constans (341–348).
- 2923** SE 2008; kv. F42; PN 2239; inv. št. PMC N 7433
Novec; centenionalis; Constans (341–348).
- 2924** SE 2008; kv. H44; PN 2059; inv. št. PMC N 7406
Novec; AE 3; Constans (348–350).
- 2925** SE 2008; kv. J46; PN 2903; inv. št. PMC N 7569
Novec; AE 3; Constantius II. (348–361).
- 2926** SE 2008; kv. G34; PN 2104; inv. št. PMC N 7408
Novec; AE 2; Constantius II. (351–361).
- 2927** SE 2008; kv. I50; PN 2947; inv. št. PMC N 7470
Novec; AE 3; Constantius II. (351–361).
- 2928** SE 2008; kv. H49; PN 2956; inv. št. PMC N 7464
Novec; AE 3; Constantius II. (Constantius Gallus ali Iulianus) (351–361).
- 2929** SE 2008; kv. H46; PN 2964; inv. št. PMC N 7572
Novec; AE 3; Constantius II. (Iulianus) (355–361).
- 2930** SE 2008; kv. F46; PN 2910; inv. št. PMC N 7467
Novec; AE 4; Constantius II. (355–361).
- 2931** SE 2008; kv. I47; PN 2966; inv. št. PMC N 7459
Novec; AE 2; Constans ali Constantius II. (348–361).
- 2932** SE 2008; kv. L52,53; PN 4310; inv. št. PMC N 7574
Novec; AE 3; Valens (364–367).
- 2933** SE 2008; kv. I47; PN 2943; inv. št. PMC N 7567
Novec; AE 3; Valens (364–367).
- 2934** SE 2008; kv. H48; PN 2973; inv. št. PMC N 7468
Novec; AE 3; Valens (364–378).
- 2935** SE 2008; kv. M51; PN 4337; inv. št. PMC N 7575
Novec; AE 3; Valens (364–378).
- 2936** SE 2008; kv. H40; PN 2063; inv. št. PMC N 7445
Novec; AE 3; Valens (364–378).

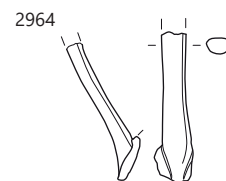
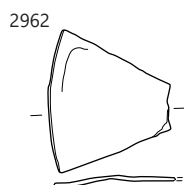
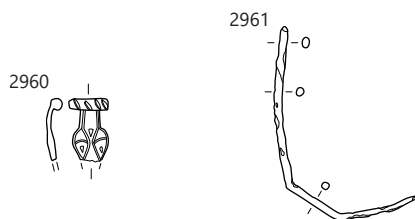
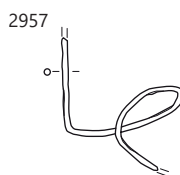
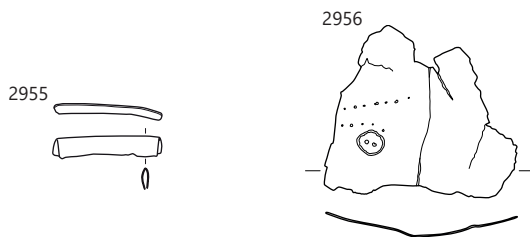
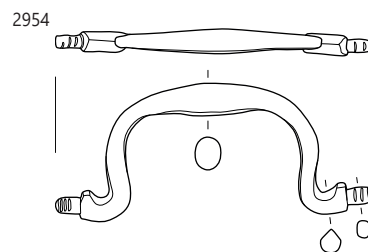
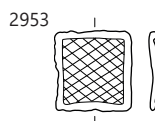
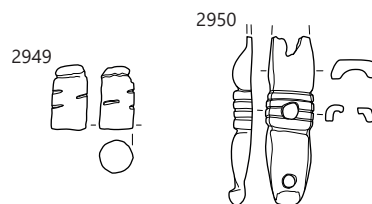
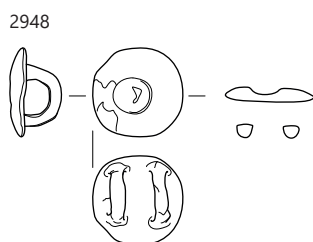
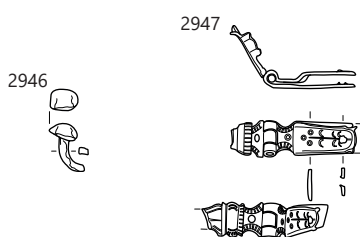
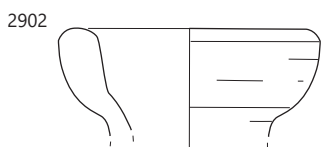
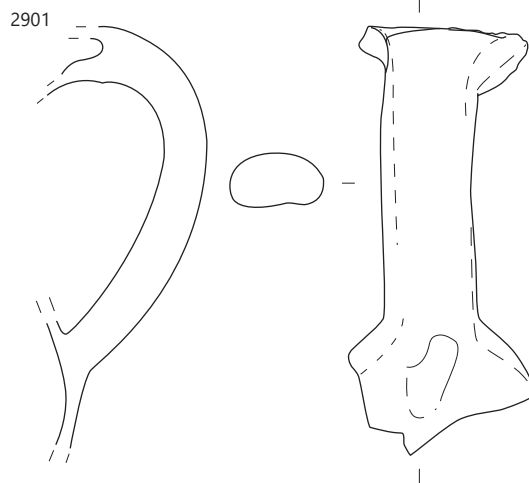
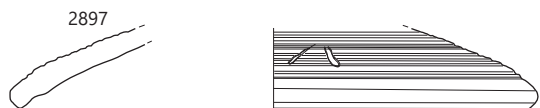

2937 SE 2008; kv. H32; PN 2049; inv. št. PMC N 7415
Novec; AE 3; Valens (364–378).

2938 SE 2008; kv. J44; PN 2029; inv. št. PMC N 7416
Novec; AE 3; Valentinianus I. (364–367).

2939 SE 2008; kv. I39; PN 2036; inv. št. PMC N 7414
Novec; AE 3; Valens (367–375).

2940 SE 2008; kv. I49; PN 2971;
Novec; št. odl. 1.

2941 SE 2008; kv. I36; PN 2056; inv. št. PMC N 7447
Novec; soldino/soldin; Beneška republika/Venezia (14.–15.
stoletje).

2942 SE 2008; kv. H46; PN 2915
Novec; soldino/soldin; Beneška republika/Venezia (14.–15.
stoletje).

2943 SE 2008; kv. H42; PN 2064; inv. št. PMC N 7446
Novec; cvajer/zweier; Sveto rimsko cesarstvo, Bayrischer Kreis,
Ebm. Salzburg. Wolf Dietrich von Raitenau (1592).

2944 SE 2008; kv. I42; PN 2024
Novec; groš/groschen; Sveto rimsko cesarstvo, Vojvodina
Štajerska, Ferdid II. (1621).

2945 SE 2008; kv. H35; PN 2066
Novec; groš/groschen; Švica, mesto Luzern (1595).

2946 SE 2008; kv. I44; PN 2026; obd. K-1278; inv. št. PMC R
26882
žebliček; bron; dl. 1,3 cm; š. 0,7 cm; št. odl. 1.

2947 SE 2008; kv. K53; PN 4312; obd. K-1279; inv. št. PMC R
26970

Okrašen okov; z okrasom krožcev in vtisnje-
nih pikic v linijah; na eni strani masiven trakast
profiliran člen, poškodovan; na drugi strani
dvojna tanka trakasta pločevina; med njima
šarnir; bron; dl. 3,6 cm; š. 0,9 cm; v. 1,1 cm; št.
odl. 1.



2948 SE 2008; kv. I47; PN 2900; obd. K-1280;
inv. št. PMC R 26924

Jermenski razdelilec; masiven; okrogla, v preseku
rahlo polkrožna oblika s centralno vdrtino; na
spodnji strani dve vzporedni polkrožni zanki; bron; pr. 2,3 cm;
št. odl. 1.



2949 SE 2008; kv. G35; PN 2053; obd. K-1322; inv. št. PMC
R 26803

Utež; z zarezi; valjaste oblike; okroglega preseka; bron; dl.
1,7 cm; pr. 0,9 cm; OHU 0,92 %; št. odl. 1.

2950 SE 2008; kv. J46; PN 2927; obd.
K-1327; inv. št. PMC R 26808

Del profiliranega okova skrinje; jezičaste obli-
ke; trije segmenti (srednji profiliran); spodnja
površina sedlasta; dve okrogli predrtini in ena
pravokotna; bron; dl. 4,4 cm; š. 1,2 cm; db.
0,5 cm; št. odl. 1.



2951 SE 2008; kv. I46; PN 2935; obd. K-1328; inv. št. PMC R
26809

Okov v obliki črke S; masiven odlitek; na zgor-
nji strani polkrožnega, na spodnji U preseka;
trn pravokotnega preseka; bron; dl. 2,3 cm; š.
1,9 cm; db. 0,3 cm; št. odl. 1.



2952 SE 2008; kv. J45; PN 2936; obd. K-1329; inv. št. PMC R
26810

Del pločevine–posoda; bron; dl. 9,1 cm; š. 6,6 cm; db. 0,2 cm;
št. odl. 1.

2953 SE 2008; kv. H48; PN 2969; obd. K-1330; inv.
št. PMC R 26811

Kvadraten okov z mrežastim okrasom in pozlato;
ploščica kvadratne oblike; poudarjen zuji rob, odtis
enega trna (na sredini); bron; dl. 2,1 cm; š. 2,1 cm; db.
0,1 cm; št. odl. 1.

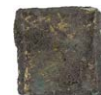

2954 SE 2008; kv. N51; PN 4335; obd. K-1371; inv. št. PMC R
26850

Ročaj; ovalnega do okrogle-
ga preseka; bron; dl. 8,6 cm;
š. 3,4 cm; db. 0,6 cm; št. odl.
2.



2955 SE 2008; kv. H37; PN 2005; obd. K-1511; inv. št. PMC R
26487

Zapognjen okov; bron; dl. 3 cm; š. 0,6 cm; v. 0,2 cm; št. odl. 1.

2956 SE 2008; kv. G31; PN 2021; obd.
K-1512; inv. št. PMC R 26488

Okrašena pločevina–okov, okrašen s puncir-
anjem in vrezji; bron; dl. 4,8 cm; š. 4,6 cm;
db. 0,1 cm; št. odl. 1.



2957 SE 2008; kv. G44; PN 2080; obd. K-1513; inv. št. PMC R
26490

Del zvite igle; okroglega preseka; na obeh koncih odlomljena;
bron; dl. 4,1 cm; š. 3,6 cm; v. 2,1 cm; št. odl. 1.

2958 SE 2008; kv. H45; PN 2106; obd. K-1514;
inv. št. PMC R 26491

Ovalen obroček trakastega preseka z nesklenje-
nima koncema; bron; db. 0,3 cm; pr. 2,9 cm; št.
odl. 1.



2959 SE 2008; kv. G31; PN 2022; obd. K-1545; inv. št. PMC R
26539

Žebliček obuvala; z okroglo stožčasto glavico; kratek zvit trn
pravokotnega preseka; bron; dl. 1,6 cm; š. 1 cm; v. 0,3 cm; št.
odl. 1.

2960 SE 2008; kv. I46; PN 2028; obd. K-1546; inv. št. PMC R
26540

Lečasto vbočena aplikacija; s pravokotno luknjico na sredini;
bron; dl. 1,5 cm; š. 0,8 cm; v. 0,4 cm; št. odl. 1.

2961 SE 2008; kv. J44; PN 2253; obd. K-1550; inv. št. PMC R 26544

Del igle; okroglega preseka; na zgornjem delu odlomljena; dvakrat zalomljena; bron; dl. 5,8 cm; db. 0,2 cm; št. odl. 1.

2962 SE 2008; kv. J51; PN 2904; obd. K-1564; inv. št. PMC R 26559

Del okrogle ploščice—ogledalo; bron; dl. 3,7 cm; š. 3,2 cm; db. 0,1 cm; št. odl. 1.



2963 SE 2008; kv. I48; PN 2923; obd. K-1566; inv. št. PMC R 26561

Močno profilirana fibula Almgren 70/73 a–b; odlomek loka z gumbom in rombastega prehoda v peresovino; bron; dl. 2,5 cm; š. 1,2 cm; v. 1,3 cm; št. odl. 1; analogija: Gugl 1995, 13–15.



2964 SE 2008; kv. I50; PN 2924; obd. K-1567; inv. št. PMC R 26562

Del navpičnega ročaja ročke ali vrča; spodnji del držala je trikotno prisekan in prehaja v sploščeno nogo; bron; dl. 3,8 cm; š. 1 cm; št. odl. 1; analogija: Sedlmayer 1999, podobne stvari.

2965 SE 2008; kv. F45; PN 2939; obd. K-1570; inv. št. PMC R 26565
Fibula z režečo živalsko glavo na loku; bron; dl. 2,4 cm; š. 1,6 cm; v. 1,5 cm; št. odl. 3; analogija: Gugl 1995, 10.



2966 SE 2008; kv. H48; PN 2978; obd. K-1571; inv. št. PMC R 26566
Del manjše fibule; bron; dl. 3,6 cm; š. 1 cm; v. 1,2 cm; št. odl. 1.



2967 SE 2008; kv. H48; PN 2987; obd. K-1575; inv. št. PMC R 26567
Okov s predrtino; pravokotne oblike z zavihanima vzdolžnima robovoma; bron; dl. 2,3 cm; š. 2,1 cm; v. 0,2 cm; št. odl. 1.

2968 SE 2008; kv. G34; PN 2020; obd. K-1581; inv. št. PMC R 26411
Masiven paličast predmet D–preseka z žličasto razširitvijo na zaključku–morda sveder; bron; dl. 5 cm; š. 1,5 cm; v. 0,8 cm; št. odl. 1.



2969 SE 2008; kv. I42; PN 2046; obd. K-1585; inv. št. PMC R 26322
Cedilo; odlomek pločevine z odprtini v radialnih linijah; bron; dl. 4,7 cm; š. 3,3 cm; db. 0,2 cm; št. odl. 1.



2970 SE 2008; kv. I45; PN 2027; obd. K-1603; inv. št. PMC R 26359
Odlomek vratnega prstana ročke tip Bolla I/ Ettlenger 128; bron; dl. 2,8 cm; š. 1,4 cm; v. 0,9 cm; št. odl. 1; analogija: Sedlmayer 1999, T. 11–12; datacija: 2. pol. 3. stoletja–1. pol. 2. stoletja.



2971 SE 2008; kv. F41; PN 2044; obd. K-1604; inv. št. PMC R 26360
Del masivnega ročaja ročke tip Bolla I; ovalnega preseka; bron; dl. 5,1 cm; š. 4,9 cm; v. 4,5 cm; št. odl. 1; analogija: Sedlmayer 1999, 30–33, T. 11–12; datacija: 2. pol. 3.–1. pol. 4. stoletja.



2972 SE 2008; kv. I44; PN 2090; obd. K-1609; inv. št. PMC R 26375
Zaključek čebuličaste križne fibule s čebulico šestkotnega preseka; tip Keller 2–4; bron; v. 1,3 cm; pr. 1 cm; št. odl. 1; datacija: konec 3.–4. stoletje.

2973 SE 2008; kv. G41; PN 2103; obd. K-1611; inv. št. PMC R 26378
Fibula z dvema gumboma na loku Almgren 236h; nosilec igle okrašen s tremo-liranjem; kvadratna noga s trikotno predrtino; manjkata peresovina in igla; bron; dl. 7,8 cm; š. 2,8 cm; v. 3,2 cm;



št. odl. 1; analogija: Garbsch 1965, 37–39; datacija: 85–150 (poznoflavijsko–antoninsko).

2974a SE 2008; kv. J44; PN 2894; obd. K-1635; inv. št. PMC R 26418

Igla s sploščenim okroglim ušescem (morda stilus); bron; dl. 10,5 cm; š. 0,5 cm; db. 0,3 cm; št. odl. 1.



2974b SE 2008; kv. I49; PN 2920; obd. K-1636; inv. št. PMC R 26419

Odl. bronastega predmeta, morda oprijemka za pas; bron; dl. 1,9 cm; š. 0,8 cm; v. 0,7 cm; št. odl. 1.

2975 SE 2008; kv. H50; PN 2931; obd. K-1637; inv. št. PMC R 26420

Nesklenjen obroč z oglatima zaključkoma, morda prstan; bron; dl. 2 cm; š. 1,6 cm; v. 1,2 cm; št. odl. 1.

2976 SE 2008; kv. I49; PN 2949; obd. K-1638; inv. št. PMC R 26421

Kvadraten okov iz dvojne pločevine s kavljem; okras plitve šahovnice v reliefu na notranji ploskvi; skoraj v celoti ohranjen; bron; dl. 2,9 cm; š. 1,6 cm; v. 0,5 cm; št. odl. 1.



2977 SE 2008; kv. H50; PN 2951; obd. K-1639; inv. št. PMC R 26422

Igla z miniaturno okroglo glavico s trnom okroglega preseka; bron; dl. 2,9 cm; š. 0,2 cm; db. 0,1 cm; št. odl. 1.

2978 SE 2008; kv. H48; PN 2972; obd. K-1640; inv. št. PMC R 26424

Sploščen nesklenjen obroč z oglatima zaključkoma; bron; dl. 2,9 cm; š. 0,6 cm; v. 0,6 cm; št. odl. 1.



2979 SE 2008; kv. H47; PN 2975; obd. K-1641; inv. št. PMC R 26425

Zakovica ali žebliček s pločevinasto votlo piramidalno glavico; kratek zakrivljen trn okroglega preseka; bron; dl. 1 cm; š. 1,5 cm; db. 0,3 cm; št. odl. 1.

2980 SE 2008; kv. J48; PN 2977; obd. K-1642; inv. št. PMC R 26426

Okov kvadratne oblike s polkrožnima nasproti si stoječima, predrtima izrastkoma, z okrasom koncentričnih krogov; bron; dl. 3,1 cm; š. 2,9 cm; db. 0,1 cm; št. odl. 1.



2981 SE 2008; kv. K49; PN 2991; obd. K-1643; inv. št. PMC R 26427

Sklenjen trakast prstan z dvema vzdolžnima kanelurama; bron; dl. 2,1 cm; š. 1,1 cm; v. 0,3 cm; št. odl. 1.

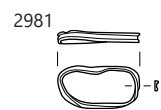
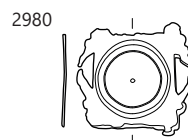
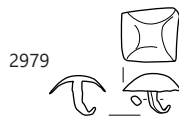
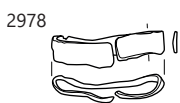
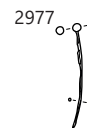
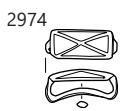
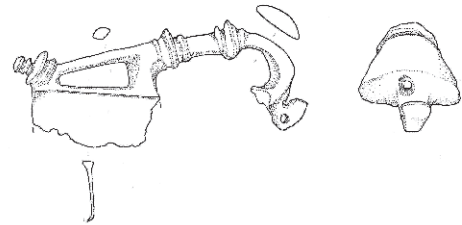
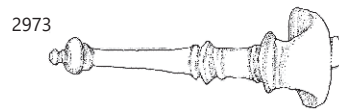
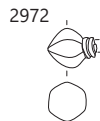
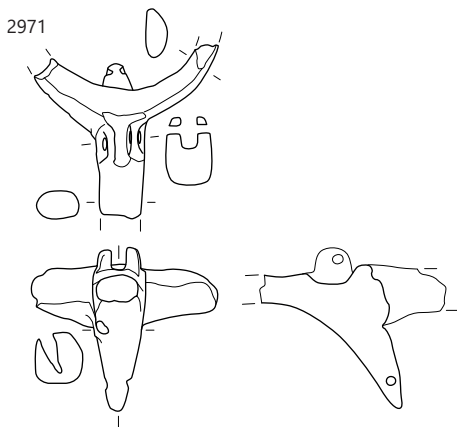
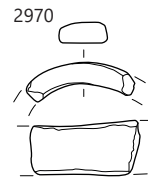
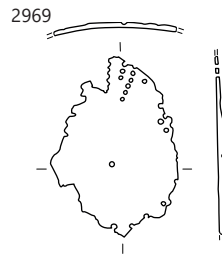
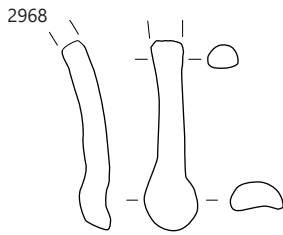
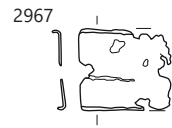
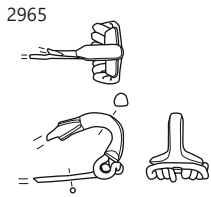

SE 2008, merilo 1 : 2.

2982 SE 2008; kv. F51; PN 2997; obd. K-1644; inv. št. PMC R 26428

Votel gumb zaprte ponvaste oblike; ušesce za pritrditev delno ohranjeno; bron; v. 0,8 cm; pr. 1,5 cm; št. odl. 1.

2983 SE 2008; kv. N53; PN 4338; obd. K-1675; inv. št. PMC R 26643

Odlomek loka fibule z enim gumbom in rombastim prehodom v delno ohranjeno peresovino; bron; dl. 2,7 cm; š. 1,7 cm; v. 1 cm; št. odl. 1.

2984 SE 2008; kv. I46; PN 2945; obd. K-1773; inv. št. PMC R 26620

Masiven obroč pravokotnega preseka; na enem koncu koničast in zvit pod pravim kotom, na drugem trapezasto sploščen; bron; dl. 7,5 cm; š. 2,4 cm; št. odl. 2.



2985 SE 2008; kv. G42; PN 2191; obd. K-1783; inv. št. PMC R 26326

Odl. igle s peresovino fibule; bron; dl. 5,1 cm; š. 1,1 cm; db. 0,3 cm; št. odl. 1.



2986 SE 2008; kv. F41; PN 2223; obd. K-1784; inv. št. PMC R 26327

Manjša fibula Almgren 236 f; ohranjeni lok, noga in del peresovine; bron; dl. 3,2 cm; š. 0,6 cm; v. 1,9 cm; št. odl. 1.



2987 SE 2008; kv. H45; PN 2079; obd. K-1789; inv. št. PMC R 26355

Odl. jermenskega zaključka tipa Garbsch R 3; bron; dl. 6,2 cm; š. 0,8 cm; št. odl. 1; analogija: Garbsch 1965, 104–106; datacija: 1.–prva pol. 2. stoletja.



2988 SE 2008; kv. F41; PN 2048; obd. K-1791; inv. št. PMC R 26371

Močno profilirana fibula tipa Almgren 70/73 c; igla in peresovina manjkata; bron; dl. 6,9 cm; š. 1,2 cm; v. 2 cm; št. odl. 1; analogija: Gugl 1995, 15–16; datacija: flavijsko–antoninsko.

2989 SE 2008; kv. G43; PN 2041; obd. K-1792; inv. št. PMC R 26373

Odl. izvihanega ustja s pravokotno zaključnim robom posode tipa Ettlenger 160/161; bron; dl. 5,2 cm; š. 0,9 cm; db. 0,4 cm; št. odl. 1; analogija: Sedlmayer 1999, 92–93; datacija: 2. pol. 1. stoletja–1. pol. 3. stoletja.



2990 SE 2008; kv. I48; PN 2970; obd. K-1801; inv. št. PMC R 26423

Spatula s tordiranim stebлом okroglega do pravokotnega preseka; spodnji del manjka. bron; dl. 6 cm; š. 0,7 cm; št. odl. 1.

2991 SE 2008; kv. I37; PN 2003; inv. št. PMC R 26538

Odlomka pločevine z ohranjeno eno luknjo za zakovico; bron; dl. 2,7 cm; š. 2,6 cm; db. 0,1 cm; št. odl. 2.

2992 SE 2008; kv. H45; PN 2062; inv. št. PMC R 27210

Prstan ali obroček iz pletene žice; deformiran; bron; dl. 1,7 cm; š. 1,4 cm; v. 0,4 cm; db. 0,2 cm; št. odl. 1.



2993 SE 2008; kv. H44; PN 2071; inv. št. PMC R 26771

Zvonček ali kraguljček; polkrogle oblike z odebeljenim robom in privarjenim trakastim ušescem; deformiran; bron; v. 1,8 cm; pr. 2,6 cm; št. odl. 1.



2994 SE 2008; kv. H34; PN 2096

Pravokotna ploščica; bron; dl. 3,4 cm; š. 2,1 cm; db. 0,2 cm; št. odl. 1.

2995 SE 2008; kv. F40; PN 2246; inv. št. PMC R 26522

Novc (?); dva odlomka; okrogle, ploščate oblike; na eni strani sledovi nedoločljive reliefne upodobitve; bron; dl. 2 cm; š. 1,9 cm; db. 0,1 cm; št. odl. 1.

2996 SE 2008; kv. L53; PN 4311; inv. št. PMC R 27195

Ročaj vrča; rahle S oblike, okroglega do ovalnega preseka; v spodnjem delu v obliki lista z vrezanim okrasom smrekovih vejic in z dvema okroglima predrtinama; na zgornjem delu gumb; glavina ročaja horizontalno potekajoča in odlomljen; bron; dl. 14,5 cm; š. 4,4 cm; v. 4,3 cm; št. odl. 1.



2997 SE 2008; kv. I46; PN 2929

Talina amorfnе oblike; bron; dl. 5 cm; š. 3,3 cm; db. 1 cm; št. odl. 1.

2998 SE 2008; kv. H41; PN 6018

Pasna spona; bron; št. odl. 1.

2999 SE 2008; kv. I47; PN 2930

Odlomek fibule; bron; št. odl. 1.

3000 SE 2008; kv. I46; PN 2959; inv. št. PMC R 27216

Talina amorfnе oblike; bron; dl. 3,8 cm; š. 2,3 cm; db. 5,5 cm; št. odl. 1.

3001 SE 2008; kv. I48; PN 2965

Pozlačena fibula; bron; št. odl. 1.

3002 SE 2008; kv. G45; PN 4006

Odlomek fibule; bron; št. odl. 1.



3003 SE 2008; kv. H36; PN 2016; inv. št. PMC R 27360

Pravokotna svinčena ploščica z okroglo predrtino in vrezanim napisom; svinec; dl. 2,7 cm; š. 1,2 cm; db. 0,2 cm; št. odl. 1.



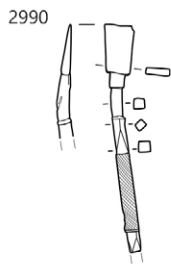
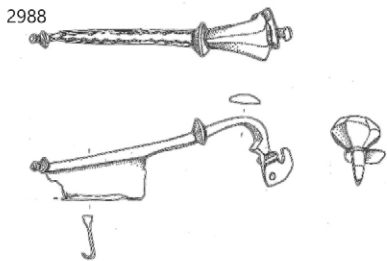
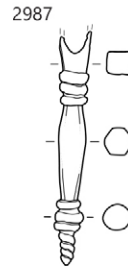
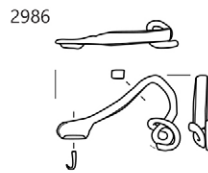
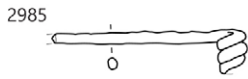
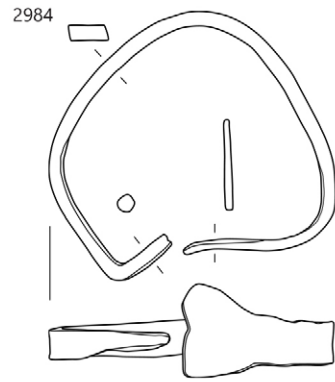
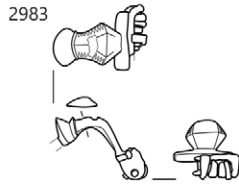
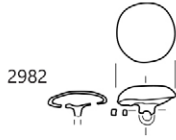

3004 SE 2008; kv. H33; PN 2

Kroglasta utež; svinec; pr. 12 cm; št. odl. 1; 10,5 g.

3005 SE 2008; kv. H34; PN 2052

Odlomek taline; svinec; dl. 4,5 cm; š. 1,8 cm; db. 0,4 cm; št. odl. 1; 11,5 g

3006 SE 2008; kv. H34; PN 2068

Odlomek pločevine, ojačane z vzdolžnima rebroma; svinec; dl. 4,4 cm; š. 1,2 cm; db. 0,3 cm; št. odl. 1.



3007 SE 2008; kv. H34; PN 2085

Odlomek votlega predmeta; svinec; dl. 3,4 cm; š. 3,2 cm; št. odl. 1; 92 g.

3008 SE 2008; kv. H34; PN 2086

Odlomek taline; svinec; dl. 6,1 cm; š. 2,2 cm; db. 1,4 cm; št. odl. 1; 46 g.

3009 SE 2008; kv. I44; PN 2089; obd. K-1535; inv. št. PMC R 26521

Zalivka nepravilne oblike; svinec; dl. 3,9 cm; š. 2,9 cm; db. 1 cm; št. odl. 1.



3010 SE 2008; kv. I33; PN 2051; obd. K-1547; inv.

št. PMC R 26541

Plomba; talina diskaste oblike; svinec; db. 0,5 cm; pr. 1,5 cm; št. odl. 1.

3011 SE 2008; kv. I32; PN 2097; obd. K-1549; inv. št. PMC R 26543

Kroglasta utež; z luknjico nepravilne oblike; teža 8 g; svinec; v. 1,1 cm; pr. 1,1 cm; št. odl. 1.

3012 SE 2008; kv. I48; PN 2932; obd. K-1568; inv. št. PMC R 26563

Kroglica–izstrelek; na eni strani šrafirana; svinec; v. 1 cm; pr. 1,1 cm; št. odl. 1.



3013 SE 2008; kv. H32; PN 2082; obd. K-1632; inv. št. PMC R 26412

Kroglasta utež; svinec; v. 1,7 cm; pr. 1,3 cm; št. odl. 1.



3014 SE 2008; kv. I48; PN 2922; obd. K-1729; inv. št.

PMC R 26716

Prevrtan disk–utež; pravokotnega preseka; svinec; db. 0,5 cm; pr. 1,3 cm; št. odl. 1.

3015 SE 2008; kv. I47; PN 2942; obd. K-1730; inv. št. PMC R 26717

Fasetirana kroglica; verjetno izstrelek; svinec; v. 1,2 cm; št. odl. 1.

3016 SE 2008; kv. F47; PN 2909; obd. K-1831; inv. št. PMC R 26925

Ploščica nesklenjene cilindrične oblike; svinec; dl. 1,7 cm; š. 1,8 cm; v. 1,3 cm; št. odl. 1.



3017 SE 2008; kv. H48; PN 2918; inv. št. PMC R 27364

Pravokotna ploščica z okroglo predrtino in obojestranskim vrezanim napisom; svinec; dl. 2,7 cm; š. 2,3 cm; db. 0,2 cm; št. odl. 1.



3018 SE 2008; kv. I46; PN 2963

Ploščica z zapognjenim robom; svinec; dl. 2,2 cm; š. 1,5 cm; db. 0,6 cm; št. odl. 1.

3019 SE 2008; kv. F51; PN 4025; obd. K-1837; inv. št. PMC R 26951

Odl. bradavičaste mnogokotne jagode iz bronca z veliko vsebnostjo svinca; svinec; dl. 1,9 cm; š. 1,3 cm; v. 1,3 cm; št. odl. 1.



3020 SE 2008; kv. H50; PN 2984; obd. K-1260

Zaklep puške; železo; št. odl. 1.

3021 SE 2008; kv. G34; PN 2186; obd. K-1424; inv. št. PMC R 26724

Del stilusa; igla okroglega preseka; na enem koncu pravokotno sploščen in odlomljen; železo; dl. 8,3 cm; š. 0,6 cm; db. 0,3 cm; št. odl. 1.

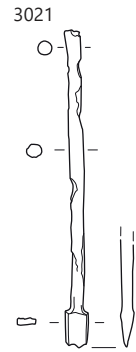
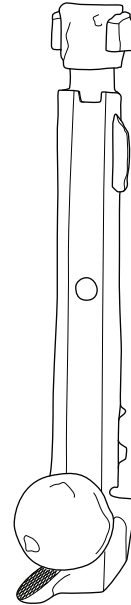
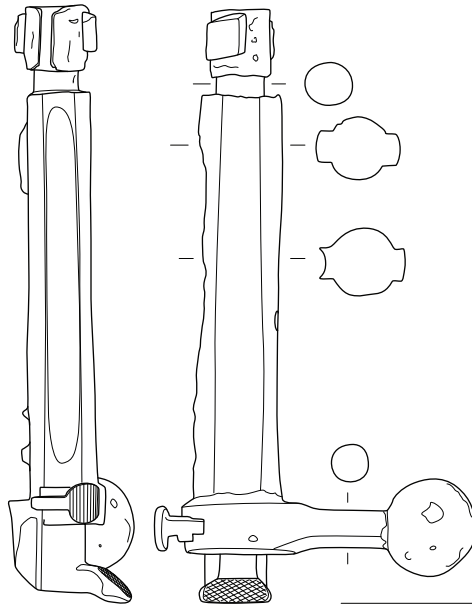
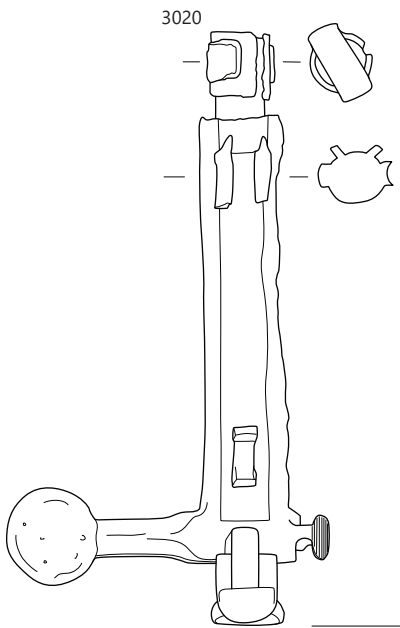
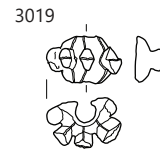
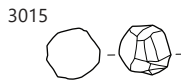
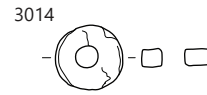
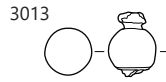
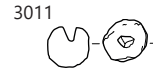
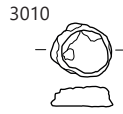
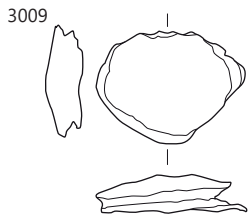

3022 SE 2008; kv. I50; PN 2926; obd. K-1426; inv. št. PMC R 26727

Del podkve; ohranjena polovica; na koncu zakovana; železo; dl. 12,2 cm; š. 3,6 cm; db. 0,5 cm; št. odl. 1.

3023 SE 2008; kv. F42; PN 6004; inv. št. PMC R 24635

Del vratu in ostenja skodelice Isings 17/Lazar 2.3.1., jantarno obarvano steklo s horizontalnimi belimi nataljenimi nitmi na vratu in vertikalnima rebroma na ostenju; vel. 2,8 × 2 cm; datacija: prva tretjina 1. stoletja; št. odl. 1.

3024 SE 2008; kv. I9; obd. S1; inv. št. PMC R 24147

Del ustja in ostenja čaše gubanke Isings 32/Lazar 3.5.1, mlečno belo steklo; pr. u. 8,8 cm; datacija: 2.–3. stoletje.

3025 SE 2008; kv. I45; obd. S14; inv. št. PMC R 24160

Del dna čaše z izvlečeno prstanasto nogo iz razbarvanega stekla; pr. d. 5,6 cm.

3026 SE 2008; kv. K47; obd. S197; inv. št. PMC R 24320

Dno čaše z nataljeno prstanasto nogo, sled prijemalke; steklo; pr. d. 3,4 cm.

3027 SE 2008; kv. I42; obd. S2; inv. št. PMC R 24148

Del ostenja skodelice iz mozaičnega stekla temno vijoličaste barve s pikami v beli barvi in rozetami v rumeni, modri in zeleni barvi, izdelano v kalupu; vel. 2,8 × 1,8 cm.

3028 SE 2008; kv. I–H49–50 jug; obd. S213; inv. št. PMC R 24335

Del odebeljenega ustja cilindrične čaše Isings 85b/Lazar 3.6.2; steklo; pr. u. 6,6 cm; datacija 2.–3. stoletje.

3029 SE 2008; kv. G–H49–51; obd. S260; inv. št. PMC R 24404

Del ostenja posode–kvadratne steklenice; steklo; vel. 3,8 × 3,2 cm.

3030 SE 2008; kv. I48; obd. S282; inv. št. PMC R 24426

Del ravnega ustja in ostenja cilindrične čaše, pod ustjem rebro; steklo; pr. u. 6,8 cm.

3031 SE 2008; kv. J52; obd. S290; inv. št. PMC R 24434

Del vboklega dna posode steklo; pr. d. 2,4 cm.

3032 SE 2008; kv. L–M54–55; obd. S296; inv. št. PMC R 24440

Del zapestnice polkrožnega preseka, neprosojno, skoraj črno steklo; vel. 3,7 × 1 cm.

3033 SE 2008; kv. L–M52; obd. S312; inv. št. PMC R 24456

Del ustja čaše z navzdol zavihanim ustjem, steklo; vel. 3,4 × 2,8 cm.

3034 SE 2008; kv. I47–46; obd. S313; inv. št. PMC R 24457

Del narebrenega ročaja; steklo; vel. 2,1 × 2,6 cm.

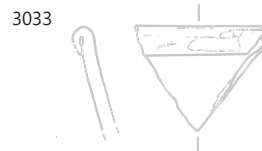
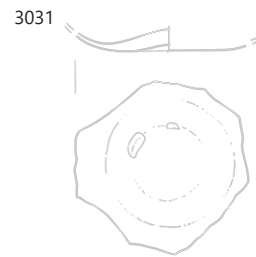
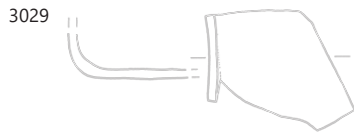
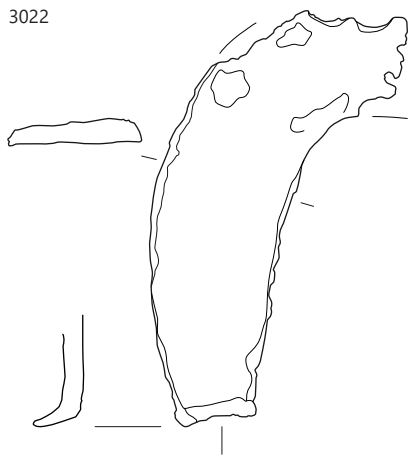

3035 SE 2008; kv. I46–47; obd. S317; inv. št. PMC R 24461
Del dna čaše z nataljeno prstanasto nogo, dekolorirano steklo;
pr. d. 4,3 cm.

3036 SE 2008; kv. L–M53; obd. S318; inv. št. PMC R 24462
Del dna čaše z izvlečeno prstanasto nogo, sled prijemalke,
dekolorirano steklo; pr. d. 4,6 cm.

3037 SE 2008; kv. G40; obd. S36; inv. št. PMC R 24182
Dno čaše z nataljeno prstanasto nogo, sled prijemalke; steklo;
pr. d. 3,8 cm.

3038 SE 2008; kv. M–N51; obd. S334; inv. št. PMC R 24478
Del dna čaše z nataljeno prstanasto nogo; dekolorirano steklo;
pr. d. 3,1 cm.

3039 SE 2008; kv. H42; obd. S38; inv. št. PMC R 24184
Del odebeljenega izvihanega ustja čaše; steklo; vel. 2,6 ×
0,9 cm.

3040 SE 2008; kv. F 41; obd. S39; inv. št. PMC R 24185
Del dna čaše z nataljeno prstanasto nogo; steklo; pr. d. 3,8 cm.

3041 SE 2008; kv. K46; obd. S447; inv. št. PMC R 24591a
Kos okenskega stekla staljenega v ognju; vel. 3,5 × 14,2 cm.

3042 SE 2008; kv. K46; obd. S447; inv. št. PMC R 24591c
Del ustja posode, staljeno v ognju; steklo; vel. 2,3 × 1,3 cm.

3043 SE 2008; kv. K46; obd. S447; inv. št. PMC R 24591b
Kos okenskega stekla staljenega v ognju; vel. 3,5 × 4, 4 cm.

3044 SE 2008; kv. F43; obd. S45; inv. št. PMC R 24191
Del zapognjenega in sploščenega ustja steklenice; steklo; pr.
u. 5 cm.

3045 SE 2008; kv. G42; obd. S49; inv. št. PMC R 24195
Del zataljenega ustja cilindrične čaše, steklo; pr. u. 8,8 cm.

3046 SE 2008; kv. J43–44; obd. S5; inv. št. PMC R 24151
Dno cilindrične čaše z nataljeno prstanasto nogo, Isings 85a/
Lazar 3.6.1., dekolorirano steklo; pr. d. 4,6 cm; datacija: 2.–3.
stoletje.

3047 SE 2008; kv. F42; obd. S53; inv. št. PMC R 24199
Dno cilindrične čaše z nataljeno prstanasto nogo; steklo; pr. d.
3,8 cm.

3048 SE 2008; kv. H42; obd. S66; inv. št. PMC R 24212
Del ustja čaše s cevasto uvihanim ustjem; steklo; pr. u. 4 cm.

3049 SE 2008; kv. G45; obd. S70; inv. št. PMC R 24216
Dno cilindrične steklenice z močno vboklim dnom Isings 51/
Lazar 6.3.4., sledovi prijemalke; steklo; pr. d. 6,6 cm; datacija:
druga pol. 1.–prva pol. 2. stoletja.

3050 SE 2008; kv. G45; obd. S71; inv. št. PMC R 24217
Del odebeljenega ustja čaše iz dekoloriranega stekla Isings
85a/Lazar 3.6.1; vel. 1,5 × 1,3 cm; datacija: 2.–3. stoletje.

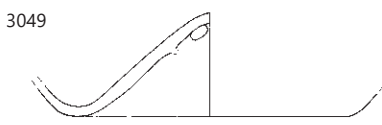
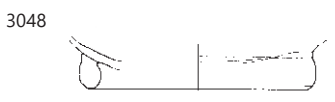
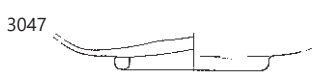
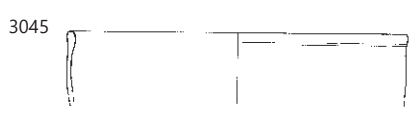
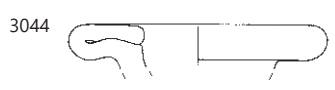
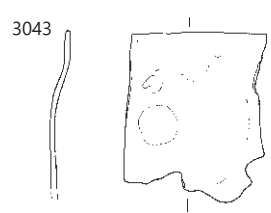
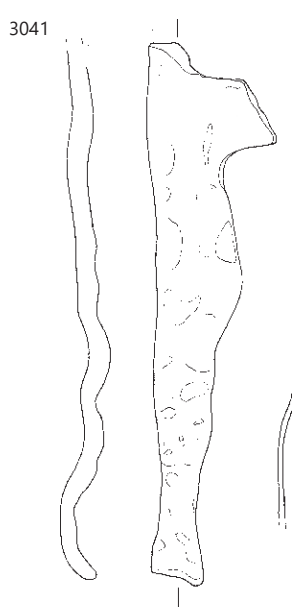
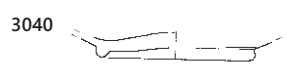
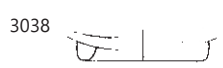
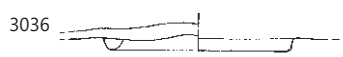
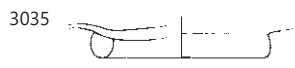

- 3051** SE 2008; kv. G–H42–43; obd. S76; inv. št. PMC R 24222
Del ročaja z nataljeno vzdolžno nitjo; steklo; vel. 1,5 × 3,9 cm.
- 3052** SE 2008; kv. F40; obd. S86; inv. št. PMC R 24231
Del dna čaše z izvlečeno prstanasto nogo; steklo; pr. d. 7 cm.
- 3053** SE 2008; kv. H41; obd. S87; inv. št. PMC R 24232
Del dna večje steklenice Isings 50/Lazar 6.3.4., odtis linij in morda črke ‚H‘ v sredini; steklo; vel. 5,6 × 4,2 cm; datacija: druga pol. 1.–2. stoletje.
- 3054** SE 2008; kv. F43; PN 6015; obd. B–1012; inv. št. PMC R 26927
Odlomka igle, okroglega preseka; kost; dl. 4,3 cm; db. 0,3 cm; št. odl. 2.
- 3055** SE 2008; kv. G41; PN 2204; obd. B–1016; inv. št. PMC R 26890
Igla z odlomljeno glavico, okroglega preseka; na vrhu zožena; kost; dl. 13,2 cm; š. 0,5 cm; db. 0,2 cm; št. odl. 1.
- 3056** SE 2008; kv. H40; obd. B–1036; inv. št. PMC R 26770
Polizdelek, odlomek ploščate kosti z vzporednimi vrezanimi linijami; kost; dl. 8 cm; š. 3,6 cm; v. 0,5 cm.
- 3057** SE 2008; kv. F42; PN 2074; obd. B–1014; inv. št. PMC R 26883
Lasnica ali igla s stožčasto glavo Riha 12.27/Gostenčnik 2.3.1.10; kijaste oblike z zašiljeno glavo, z odlomljenim delom konice, v preseku okrogle oblike; kost; dl. 8,1 cm; š. 0,8 cm; db. 0,4 cm; št. odl. 1; analogija: Riha 1990, 112–113, 2623–2783, T. 63–65; datacija: 1.–4. stoletje.
- 3058** SE 2008; kv. I,J44; obd. 1891c; inv. št. PMC R 28124
Reliefna oljenka Loeschcke I–VIII; odlomek ramena, diska in ostenja, rame IVb; b. roza; svetlo rdeč premaz; dl. 3,1 cm; št. odl. 1.
- 3059** SE 2008; kv. G41,42; obd. 839; inv. št. PMC R 29254
Pečatna oljenka Loeschcke Xa; odlomek noska; F O2 (Modena); ožgan nosek; b. oranžna; dl. 3,2 cm; š. 2,7 cm; št. odl. 1.
- 3060** SE 2008; kv. F41; obd. 550a; inv. št. PMC R 28995
; odlomek ramena, diska in noska; F O pečatna nedoločena; prežgana; b. rjava; dl. 3 cm; š. 2,5 cm; št. odl. 1.
- 3061** SE 2008; kv. F41; obd. 550b; inv. št. PMC R 28996
Pečatna oljenka Loeschcke IX ali X; odlomek ramena, diska in ostenja; F O pečatna nedoločena; b. rdečkasto rumena; rdeč mat premaz; dl. 6,5 cm; š. 5 cm; št. odl. 1.
- 3062** SE 2008; kv. E41; obd. 67; inv. št. PMC R 29114
Pečatna oljenka Loeschcke IX ali X; odlomek ramena; F O2 (Modena); prežgano; dl. 5 cm; š. 2,7 cm; št. odl. 1.
- 3063** SE 2008; kv. G41; obd. 234; inv. št. PMC R 28526
Pečatna oljenka Loeschcke Xb; odlomek ramena, noska in diska; b. oranžna; dl. 3,3 cm; št. odl. 1.
- 3064** SE 2008; kv. F35; obd. 455d
Pečatna oljenka Loeschcke IX ali Xa; odlomek noska; F O2 (Modena); b. svetlo rdeča; dl. 3,8 cm; št. odl. 1.
- 3065** SE 2008; kv. F42; obd. 838b
Pečatna oljenka Loeschcke Xb; odlomek ramena; F O3b; b. rdečkasto rumena; dl. 4,5 cm; št. odl. 1.
- 3066** SE 2008; kv. G,H42,43; obd. 602b; inv. št. PMC R 29031
Pečatna oljenka Loeschcke IX ali Xa; Oljenka; odlomek noska; F O2 (Modena); b. rdeča; št. odl. 1.
- 3067** SE 2008; kv. F41; obd. 152; inv. št. PMC R 27828
Pečatna oljenka Loeschcke IX ali Xa; odlomek trupa; F O2 (Modena); dl. 2,1 cm; št. odl. 1.
- 3068** SE 2008; kv. F42; obd. 93; inv. št. PMC R 29311
Italska sigilata; Consp. 20,4 ali 21.3; krožnik; odlomek ostenja; aplikacija delfina ali rožice; F ITS Tardopadana; dl. 2 cm; š. 2,3 cm; št. odl. 1.
- 3069** SE 2008; kv. F46; obd. 1872; inv. št. PMC R 29632
Italska sigilata; Consp. 20,4; krožnik; odlomek ustja in ostenja; aplikacija gledališke maske z dolgimi lasmi in akantovih listov na zunanji površini; na notranji površini dna peresni okras; F ITS Tardopadana A2; ali Aretina A; v. 2,2 cm; pr. u. 18 cm; št. odl. 1; 21 g.
- 3070** SE 2008; kv. I,J44; obd. 1891a; inv. št. PMC R 28123
Italska sigilata; Consp. 39; krožnik; odlomek zapognjenega ustja; bršljanov list z vejico v barbotinu; F ITS Tardopadana; pr. u. 20 cm; št. odl. 1.
- 3071** SE 2008; kv. I–J 44; obd. 1891b
Italska sigilata; Consp. 43; skodelica; odlomek zapognjenega ustja in ostenja; F ITS Tardopadana; pr. u. 13 cm; št. odl. 1.
- 3072** SE 2008; kv. G,H,I,J50,51; obd. 2388; inv. št. PMC R 29643
Italska sigilata; Consp. 42.2; krožnik; ohranjen skoraj v celoti; vodoravno ustje z drobnim barbotin okrasom (bršljanovi listi in bunčice v grozdu), omejen z dvema žlebovoma; F ITS Tardopadana; v. 3 cm; pr. u. 19,4 cm; pr. d. 10,8 cm; št. odl. 3; 129 g.
- 3073** SE 2008; kv. L54; obd. 5096a
Italska sigilata; Consp. 39–45; skodela ali krožnik; odlomek ostenja z delom prstanaste noge; F ITS Tardopadana; š. 4,3 cm; št. odl. 1.

3051

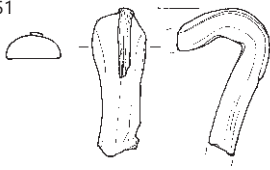

3053

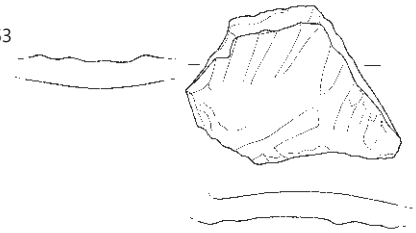

3052

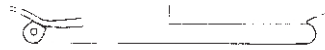

3054



3055

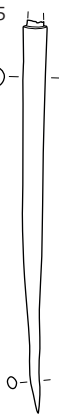

3056

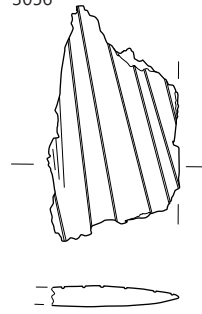

3057

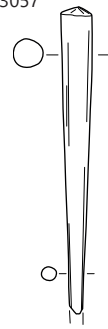

3059

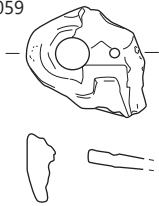

3060

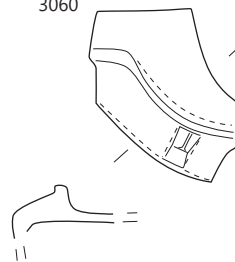

3062

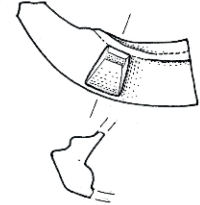

3061

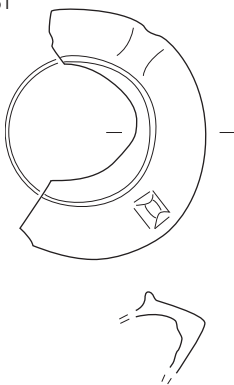

3069



3068

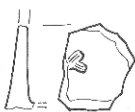

3072

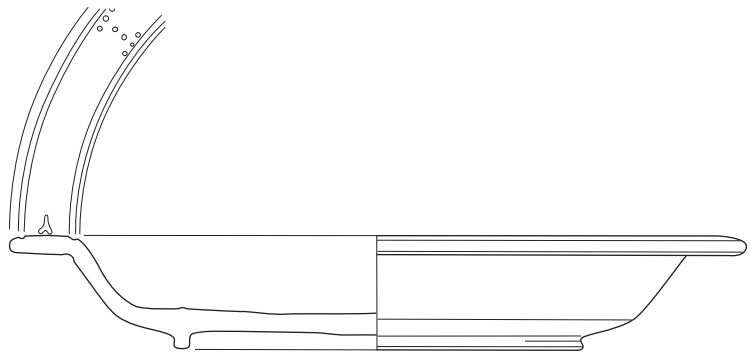

3074 SE 2008; kv. H34; obd. 244; inv. št. PMC R 28624
Galska sigilata; Drag. 18; krožnik; odlomek prstanastega ustja in ostenja; F GTS; dl. 5,4 cm; v. 3,4 cm; št. odl. 1.

3075 SE 2008; kv. H44,45; obd. 378
Galska sigilata; Drag. 18; krožnik; odlomek vodoravnega ustja in bikoničnega trupa z ostrim prelomom; F GTS; b. rdeča; rdeč bleščoč premaz; v. 2,1 cm; pr. u. 19,8 cm; št. odl. 1.

3076 SE 2008; kv. L54; obd. 5096b
Galska sigilata; Drag. 18; krožnik; odlomek odebeljenega ustja in ostenja; F GTS; b. oranžnordeča; svetlo rdeč sijoč premaz; š. 3,6 cm; v. 2,5 cm; št. odl. 1.

3077 SE 2008; kv. F40; obd. 1136; inv. št. PMC R 29696
Galska sigilata; Drag. 18/31; skleda ali krožnik; odlomek debelega ostenja s prelomom; F GTS; morda Rheinzabern; b. vijoličasto rdeča; rahlo bleščoč rdeč premaz; dl. 7,5 cm; š. 7,3 cm; št. odl. 2; 43 g.

3078 SE 2008; kv. G41; obd. 241; inv. št. PMC R 28598
Galska sigilata; Drag. 31; krožnik; odlomek ustja in ostenja; F GTS; dl. 5,5 cm; v. 3,5 cm; št. odl. 1; analogija: ali 18/31.

3079 SE 2008; kv. F40; obd. 835a; inv. št. PMC R 29684
Galska sigilata; Drag. 31; globok krožnik; odlomki prstanastega ustja; stožčastega trupa in vbočenega dna s prstanasto nogo; F GTS; b. rdeča; rdeč premaz; v. 5,8 cm; pr. u. 18,7 cm; pr. d. 8,7 cm; št. odl. 9.

3080 SE 2008; kv. F42; obd. 837b
Galska sigilata; Drag. 31; globok krožnik; odlomek obročastega ustja in ostenja; F GTS; b. rdeča; rdeč mat premaz; š. 3,3 cm; št. odl. 1.



3081 SE 2008; kv. H34; obd. 256; inv. št. PMC R 28740
Galska sigilata; Drag. 31; krožnik; odlomka ustja in ostenja; F GTS; dl. 4,3 cm; št. odl. 2.

3082 SE 2008; kv. F42; obd. 232a
Galska sigilata; Drag. 37; skleda; odlomek prstanastega ustja in ostenja; F GTS; b. rdeča; mat rdeč premaz; š. 4,2 cm; v. 2,5 cm; št. odl. 1.

3083 SE 2008; obd. 3896; inv. št. PMC R 29719
Galska sigilata; Ve B2; krožnik; odlomek vodoravnega ustja s peresnim okrasom in žlebom; F GTS južnogalska; južnogalska – fabrique 2; b. rdeča; dl. 6,7 cm; š. 1,8 cm; db. 0,4 cm; št. odl. 1; analogija: Ve B2, Hermet 28, Drag. 35/36

3084 SE 2008; kv. H40; obd. 119
Galska sigilata; Drag. 33; konična skodelica; odlomek prstanastega dna in ostenja; F GTS; b. rdeča; rdeč rahlo bleščoč premaz; v. 2,2 cm; pr. d. 3,9 cm; št. odl. 1; 35 g.

3085 SE 2008; kv. I,H46,47; obd. 2391d
Galska sigilata; Drag. 33; skodelica; odlomek ustja in ostenja; žleb na zunanji površini; F GTS; b. intenzivno rdeča; svetleč premaz; pr. u. 13,5 cm; št. odl. 1.

3086 SE 2008; kv. F41; obd. 4380a
Galska sigilata; Drag. 33; skodela; odlomek ustja in ostenja; F GTS; b. rdeča; rdeč mat premaz; v. 3 cm; pr. u. 11,5 cm; št. odl. 1.

3087 SE 2008; kv. N54; obd. 5065
Galska sigilata; Drag. 33; skodelica; odlomek dna s prstanasto nogo; grafit na spodnjem delu narobe obrnjen N C; F GTS srednjegalska; zelo trdo žgana; b. svetlo rdeča (10R 6/6); rdeč (10R 4/8) premaz; v. 2,2 cm; pr. d. 5,6 cm; št. odl. 1



3088 SE 2008; kv. F41; obd. 536b
Galska sigilata; Drag. 33; konična skodelica; odlomek ostenja; žleb na zunanji površini; F GTS južnogalska; b. oranžnordeča; bleščoč rdeč premaz; dl. 3,2 cm; š. 3 cm; št. odl. 1.

3089 SE 2008; kv. F42; obd. 837a
Galska sigilata; Drag. 33; konična skodelica; odlomek ustja in ostenja; F GTS; b. oranžnordeča; rdeč rahlo bleščoč premaz; pr. u. 8,5 cm; št. odl. 1.



3090 SE 2008; kv. F40; obd. 985
Galska sigilata; Drag. 33; skleda; odlomek ostenja s prelomom in dna s prstanasto nogo; F GTS; b. rdeča; rdeč bleščoč premaz; pr. d. 8 cm; št. odl. 1; 48 g.

3091 SE 2008; kv. F41; obd. 153a; inv. št. PMC R 27843
Galska sigilata; Drag. 37; skleda; odlomek ostenja z reliefnim okrasom (jajčni niz); F GTS; dl. 2,5 cm; š. 3,5 cm; št. odl. 1.

3092 SE 2008; kv. F41; obd. 153b; inv. št. PMC R 27844
Galska sigilata; Drag. 37; skleda; odlomek ostenja z reliefnim okrasom (girlanda na dnu friza); F GTS; dl. 9,2 cm; š. 3,6 cm; št. odl. 1.

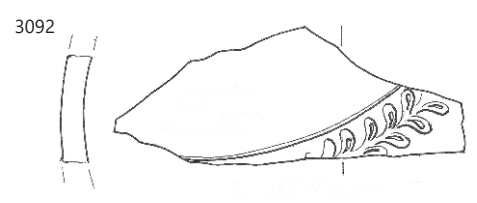
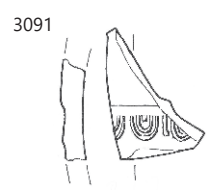
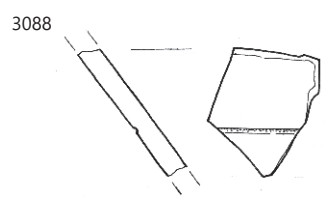
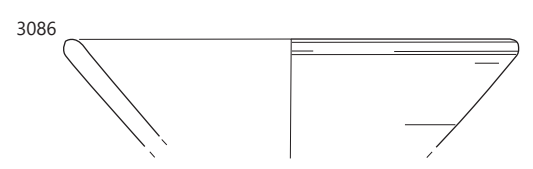
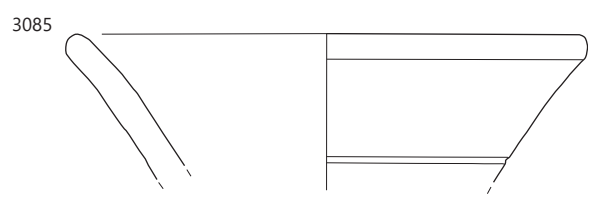
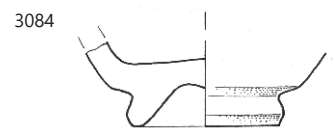
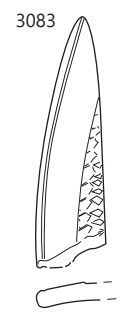
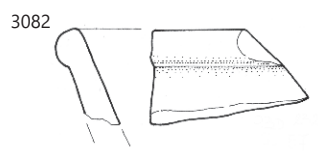
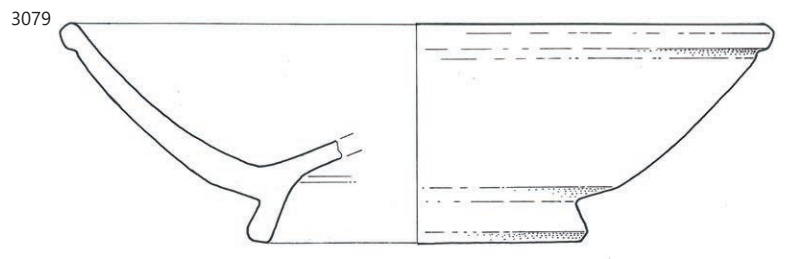
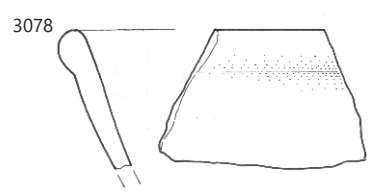
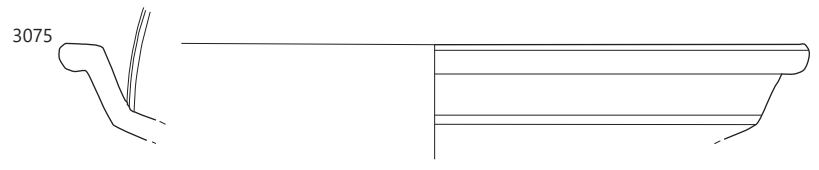
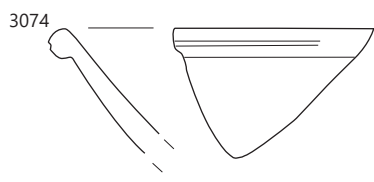

SE 2008, merilo 1 : 3.

3093 SE 2008; kv. F41; obd. 154; inv. št. PMC R 27845
Galska sigilata; Drag. 37; skleda; odlomek ostenja z reliefnim okrasom (jajčni niz, divji merjasec v teku); F GTS; dl. 7 cm; š. 5,2 cm; št. odl. 1.

3094 SE 2008; kv. F43; obd. 206b; inv. št. PMC R 28294
Galska sigilata; Drag. 37; skleda; odlomek odebeljenega ustja in ostenja; F GTS; b. oranžnordeča; š. 5,8 cm; v. 5,5 cm; št. odl. 1.

3095 SE 2008; kv. I51; PN 2993; obd. 2252
Galska sigilata; Drag. 37; globoka polkrožna skleda; odlomek spodnjega dela trupa z masivno prstanasto nogo; del skleda obd. 2420/PN 4049, obd. 2251/PN 4004, obd. 2252/PN 2293; F GTS; št. odl. 1; 162 g.



3096 SE 2008; kv. F42; obd. 232b
Galska sigilata; Drag. 37; skleda; odlomek ostenja z reliefnim okrasom (jajčni niz, rozeta, ločne linije); F GTS; b. svetlo rdeča; rdeč rahlo bleščeč premaz; dl. 4,3 cm; š. 3,6 cm.

3097 SE 2008; kv. J49,50; obd. 2406; inv. št. PMC R 29685
Galska sigilata; Drag. 37; skleda; odlomki ostenja z reliefnim okrasom, friz na dnu zaključen z girlando iz listov bršljana; na frizu so vidni medaljoni iz girland, viden grozd; morda kartuša v pozitivu z vtisnjenimi črkami ...ELVII; F GTS južnogalska; b. rdeča; rahlo bleščeč rdeč premaz; dl. 13,5 cm; v. 2,7 cm; db. 0,5 cm; št. odl. 1; žig: ...ELVII (galska sigilata).

3098 SE 2008; kv. H50; obd. 2410
Galska sigilata; Drag. 37; skleda; odlomek prstanastega ustja in ostenja; F GTS; b. rdeča; zelo dobro ohranjen bleščeč rdeč premaz; pr. u. 18,5 cm; št. odl. 1.



3099 SE 2008; kv. I33; obd. 258
Galska sigilata; Drag. 37; skleda; odlomek ostenja z reliefnim okrasom; F GTS; b. oranžnordeča; rdeč mat premaz; dl. 3,4 cm; š. 2,6 cm; št. odl. 1.

3100 SE 2008; kv. J43; obd. 32; inv. št. PMC R 28892
Galska sigilata; Drag. 37; skleda; odlomki dna z masivno prstanasto nogo in ostenja; F GTS; b. rdeča; rdeč rahlo sijoč premaz; v. 2,2 cm; pr. d. 9 cm; št. odl. 1; 156 g.

3101 SE 2008; kv. G41; obd. 379
Galska sigilata; Drag. 37; skleda; odlomka ostenja z reliefnim okrasom; F GTS; b. živo oranžna; delno bleščeč delno mat rdeč premaz; dl. 5 cm; š. 4,2 cm; št. odl. 2.

3102 SE 2008; kv. –; obd. 4079
Galska sigilata; Drag. 37; skleda; odlomek odebeljenega ustja in ostenja; F GTS; b. rdeča; rdeč bleščeč premaz; š. 4,3 cm; v. 2,7 cm; št. odl. 1.

3103 SE 2008; kv. JK50; obd. 4339; inv. št. PMC R 29679
Galska sigilata; Drag. 37; odlomek ostenja skleda; reliefni okras: jajčni niz na vrhu friza, delfin in hipokamp konj v okroglih medaljonih; F GTS; b. svetlo rdeča; mat, deloma sijoč rdeč premaz; š. 9 cm; v. 8 cm; št. odl. 1; 56 g.



3104 SE 2008; kv. L52,53; obd. 4989
Galska sigilata; Drag. 37; odlomek ustja in ostenja skleda; F GTS; b. temno rdeča; zelo dobro ohranjen bleščeč rdeč premaz; v. 4,6 cm; pr. u. 20 cm; št. odl. 1.

3105 SE 2008; kv. F41; obd. 543
Galska sigilata; Drag. 37; skleda; odlomek ostenja z reliefnim okrasom (jajčni niz); F GTS; b. rdeča; rdeč bleščeč premaz; dl. 2,8 cm; š. 3,1 cm; št. odl. 1.

3106a SE 2008; kv. F41; obd. 551a; inv. št. PMC R 29669
Galska sigilata; Drag. 37; skleda; odlomek ostenja z reliefnim okrasom (jajčni niz, medaljoni z dvojnimi obodom, človeška figura v medaljonu, palmete); F GTS; b. rdeča; mat svetlo rdeč premaz; dl. 7,3 cm; š. 5 cm; št. odl. 1.

3106b SE 2008; kv. F41; obd. 551b
Galska sigilata; Drag. 37; skleda; odlomek ostenja z reliefnim okrasom (friz ločen s stebri/drevesi, moška figura); F GTS; b. rdeča; mat svetlo rdeč premaz; dl. 7,1 cm; š. 5,3 cm; št. odl. 1.

3093



3094

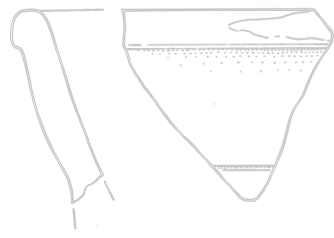

3096

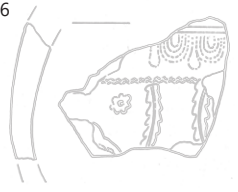

3097

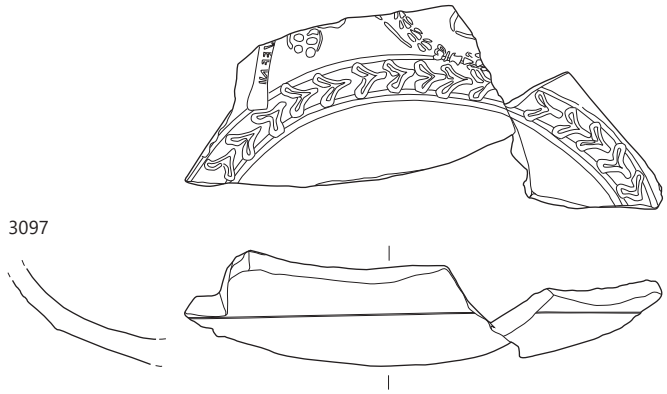

3099

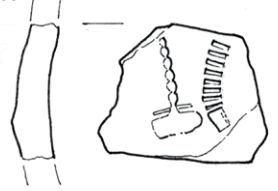

3101



3098

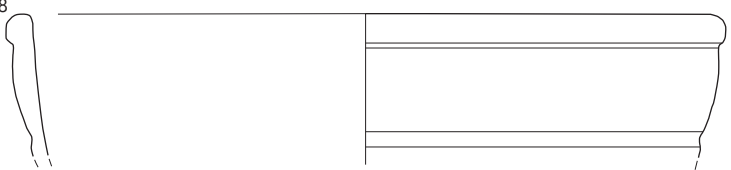

3100

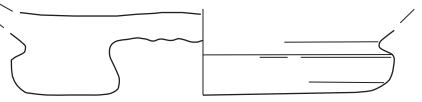

3103

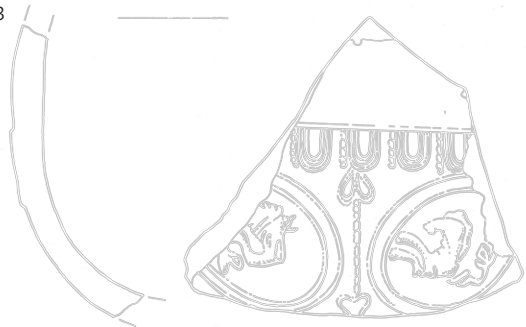

3105

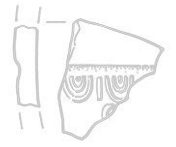

3102

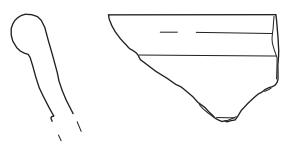

3104

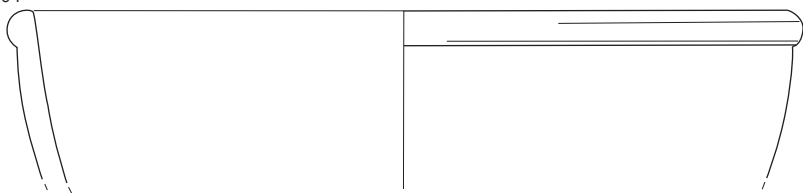

3106

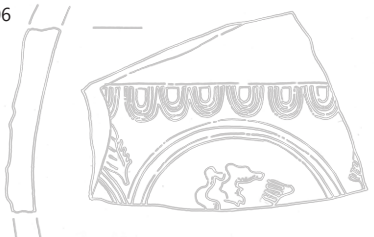

SE 2008, merilo 1 : 3.

3107a SE 2008; kv. J45; obd. 105

Galska sigilata; Drag. 37; skleda; odlomek ostenja z robom medaljona z dvojnimi robom; F GTS; b. rdeča; rdeč bleščec premaz; š. 5,5 cm; v. 4 cm; št. odl. 1.

3107b SE 2008; kv. F43; obd. 133

Galska sigilata; Drag. 37; skleda; odlomek ostenja z reliefnim okrasom (ovul in linija); F GTS vzhodnogalska; b. rdeča; rdeč lakast premaz; š. 2,7 cm; v. 3,2 cm; št. odl. 1.

3107c SE 2008; kv. F42; obd. 837c

Galska sigilata; Drag. 37; skleda; odlomki ustja in ostenja; reliefni okras (jajčni niz z nizkimi ovuli in vmesnimi trakci z okroglimi zaključki; biserni niz in girlande zamejujejo friz); F GTS; b. rdeča; rdeč mat premaz; š. 4,6 cm; št. odl. 7; 56 g.

3108 SE 2008; kv. F41; obd. 552

Galska sigilata; Drag. 37; skleda; odlomek ostenja z reliefnim okrasom (noge, verjetno ptica v letu, girlanda na dnu niza); F GTS; b. oranžnordeča; rdeč bleščec premaz; dl. 10,5 cm; š. 3,5 cm; št. odl. 1.

3109 SE 2008; kv. F41; obd. 553

Galska sigilata; Drag. 37; skleda; odlomek ostenja z reliefnim okrasom (žival); F GTS; b. oranžnordeča; rdeč bleščec premaz; dl. 3,3 cm; š. 2,9 cm; št. odl. 1.

3110 SE 2008; kv. H43; obd. 685

Galska sigilata; Drag. 37; skleda; odlomek ostenja z reliefnim okrasom (dvojni obod medaljona, rozeta/cvet na stebli); F GTS; b. rdeča; rdeč rahlo bleščec premaz; dl. 6,5 cm; š. 4,3 cm; št. odl. 1.

3111 SE 2008; kv. J44; obd. 99; inv. št. PMC R 29703

Galska sigilata; Drag. 37; skleda; odlomek ostenja z reliefnim okrasom (jajčni niz, dva polovična medaljona, obdana z girlando, v enem lev v teku); F GTS; b. oranžnordeča; rdeč bleščec premaz; dl. 5,3 cm; š. 3,4 cm; št. odl. 1.

3112 SE 2008; kv. H41; obd. 12; inv. št. PMC R 29669

Galska sigilata; Drag. 37; skleda; odlomek ostenja z reliefnim okrasom (jajčni niz, dva medaljona z dvojnimi obodom, v enem zajec v teku; zraven palmeta); F GTS; b. rdeča; slabo ohranjen svetlo rdeč mat premaz; dl. 8,5 cm; š. 4 cm; št. odl. 1.

3113 SE 2008; kv. I34; obd. 464a

Galska sigilata; Drag. 37; skleda; odlomek prstanastega dna in ostenja; peresni okras na notranji površini dna; F GTS; morda Heiligenberg; b. svetlo oranžna; rahlo spran, mat svetlo rdeč premaz; v. 2,6 cm; pr. d. 10,8 cm; št. odl. 2.

3114 SE 2008; kv. F40; obd. 835b

Galska sigilata; Drag. 37; skleda; odlomek ostenja z reliefnim okrasom (girlanda); F GTS; b. rdeča; rdeč premaz; dl. 5,1 cm; š. 2,7 cm; št. odl. 1.

3115 SE 2008; kv. –; obd. 4078; inv. št. PMC R 29719

Galska sigilata; krožnik; odlomek dna; na notranji površini peresni okras v krogu; F GTS južnogalska; gosti zelo fini delci sljude; b. rdeča; oranžnordeč bleščec premaz; dl. 5,6 cm; š. 2,3 cm; št. odl. 1.

3116 SE 2008; kv. F35; obd. 455a

Panonska sigilata ali svetla keramika s premazom; Ce II.2.3.1 (PTS Drag. 40); skleda; odlomek ostenja s koleščkanim okrasom na zunanji površini; F N 2.1; b. rdečkasto rumena; oranžnordeč premaz; dl. 4,4 cm; št. odl. 1.

3117 SE 2008; kv. H44; obd. 173; inv. št. PMC R 27962

Galska sigilata ali Panonska sigilata; skleda; odlomek uvihane-ga ustja in stožčastega ostenja; F GTS; v. 5 cm; pr. u. 20,1 cm; št. odl. 1.

3118 SE 2008; kv. I35; obd. 237; inv. št. PMC R 28564

Afriška sigilata; AS Hayes 50; krožnik; odlomek prstanastega dna in ostenja; F AS C; dl. 3 cm; š. 2,1 cm; št. odl. 1.

3119 SE 2008; kv. H36; obd. 127

Afriška sigilata; AS Hayes 50B; krožnik; odlomek ustja in ostenja; F AS C3/4; ali AS D1; b. rdeča; dl. 2 cm; v. 1,4 cm; št. odl. 1.

3120 SE 2008; kv. H32; obd. 171

Lokalna keramika tankih sten; Ce VI.1.3 (Mayet XXX); skodelica; odlomek profiliranega ustja in ostenja; žleb pod ustjem; F N 3.2; z obilo vključkov; posnema fabr. C; b. svetlo siva; bp. siva; v. 2,5 cm; pr. u. 13,8 cm; št. odl. 1.

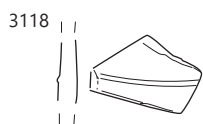
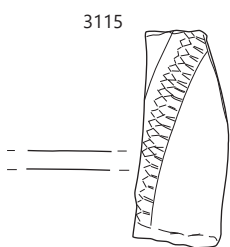
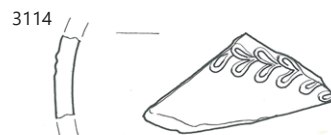
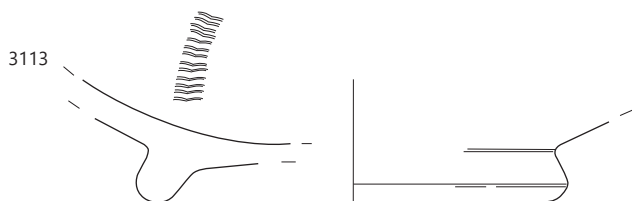
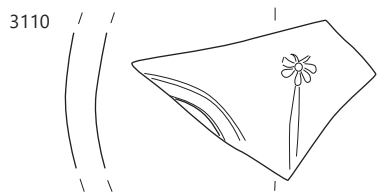
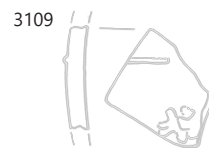
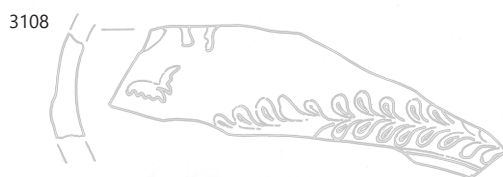

3121 SE 2008; kv. I48; obd. 2966a; inv. št. PMC R 27284

Lokalna keramika tankih sten; Ce VI.2.3.1 (Mgdb 95); kozarec; spodnji del trupa in ravnega dna; mrežast okras na zunanji površini; F N 3.2; gladka, zglajena površina; prežgano; b. v jedru svetlo siva, ob robovih blede rumena; bp. svetlo siva do blede rumena; v. 3,5 cm; pr. d. 2,5 cm; št. odl. 1; analogija: Krajšek 2015, 165, 213, T. 34: 190.

3122 SE 2008; kv. H38; obd. 123

Slikana namizna keramika; lonec ali vrč; odlomek izvihanege ustja in ostenja; vodoravne linije oranžnega slikanja na rame-nu; F N 2.1; b. bež; pr. u. 10,4 cm; št. odl. 1; datacija: novi vek.

3123 SE 2008; kv. H35; obd. 197

Svetla namizna keramika; Ce V.1.4; ovalna čaša; odlomek izvihanege ustja in ovalnega trupa; F N 1.1; b. svetlo rdeča; v. 2,5 cm; pr. u. 8,6 cm; št. odl. 1; analogija: varianta.

3124 SE 2008; kv. I40; obd. 56; inv. št. PMC R 29

Egejska kuhinjska keramika; Ce V.2.1; recijska čaša; odlomek izvihanege ustja in ostenja; pas koleščkanja na ramenu; F N 2.1; b. rdečkasto rumena; rdeč premaz, na notranji površini rjavkasto rdeč; pr. u. 6 cm; št. odl. 1.

3125 SE 2008; kv. F39; obd. 109

Keramika s premazom; RČ; recijska čaša; odlomek ostenja s kombinacijo vrezanih linij in bunčic v barbotinu (Drexel I); F RČ 1; trda, fino prečiščena, redki delci zdrobljene keramike velikosti do 0,3 cm, zelo fini redki beli delci, zelo fini redki temno sivi delčki; b. rdeča; rahlo svetleč rdečkasto rjav premaz na zunanji površini; rdeč mat premaz; dl. 3,4 cm; v. 5,6 cm; db. 0,3 cm; št. odl. 1.

3126 SE 2008; kv. E,I39–45; obd. 1998a

Keramika s premazom; RČ; recijska čaša; odlomki dna in ostenja; na zunanji površini linijski vrezi in aplicirane bunčice (Drexel I); F RČ 3; b. oranžno rumena; zelo temno rjav do črn lesketajoč premaz; v notranjosti razredčen mat os; dl. 9,6 cm; pr. d. 4,3 cm; št. odl. 4.

3127 SE 2008; kv. F42; obd. 838d

Keramika s premazom; RČ; recijska čaša; odlomek ostenja; bunčica in vrezana linija (Drexel I); F RČ 3; b. rumena; rjavkasto črn premaz s kovinskim leskom; dl. 2,8 cm; š. 2,2 cm; št. odl. 1.

3128 SE 2008; kv. F40; obd. 60a

Keramika s premazom; Ce V.2.1; čaša; odlomek ostenja s pasom koleščkanja in vrezanih linij z bunčicami; F N 2.1; b. oranžna; rdeč premaz; dl. 3,4 cm; š. 3 cm; št. odl. 1.

3129 SE 2008; kv. F40; obd. 60b

Keramika s premazom; RČ; čaša; odlomek ostenja s pasom koleščkanja in podkve v barbotinu; F RČ 3; b. siva; bzp. in rob. oranžen; črn premaz na zunanji površini in mat temno siv premaz na notranji površini; dl. 4,5 cm; š. 2,2 cm; št. odl. 1.

3130 SE 2008; kv. F40; obd. 60c

Keramika s premazom; RČ ali Ce V.2.1; čaša; odlomek ostenja s pasom koleščkanja in vrezanih linij; F N 2.1; b. oker; rdeč premaz; dl. 4 cm; š. 3,6 cm; št. odl. 2.

3131 SE 2008; kv. F42; obd. 838c

Keramika s premazom; RČ; recijska čaša; odlomek ustja in ostenja; koleščkan pas pod ustjem (Drexel I–III); F RČ 2; ali N 2.2; b. siva; rjavkasto črn premaz s kovinskim leskom; št. odl. 1.

3132 SE 2008; kv. F42; obd. 838e

Keramika s premazom; RČ; recijske čaše; odlomki ostenj več posod; F RČ 1; ali N 2.1; b. rdečkasto rumena do oranžna; rdečkasto rjav premaz, nekateri imajo kovinski lesk; dl. 4,6 cm; št. odl. 7.

3133 SE 2008; kv. E,I39–45; obd. 1998b

Keramika s premazom; RČ skleda; skleda; odlomek ostenja s prelomom; na zunanji površini aplicirane podkve z bunčicami na konicah (Drexel I ali II); F RČ 2; prežgano; b. siva, bzp. in zuji rob rdečkasto rjav; črn premaz na notranji površini, na zunanji površini rdečkasto rjav do črn premaz; v. 4,7 cm; pr. 16,7 cm; št. odl. 1.

3134 SE 2008; kv. F41; obd. 544

Keramika s premazom; RČ; čaša; odlomki ustja in ostenja; koleščkanje na zunanji površini; F RČ 1; b. oranžna; rdečkasto rjav premaz na zunanji površini, črn premaz s kovinskim leskom na notranji površini; v. 1,8 cm; pr. u. 9 cm; št. odl. 3.

3135 SE 2008; kv. I34; obd. 464b

Svetla keramika s premazom; Ce V.2.1; čaša; odlomek ostenja; vrezane linije in bunčice (Drexel I); F N 2.1; ali RČ 1–2, slabo ohranjena; b. siva; bzp. in rob rdečkasto rumena; rjavkasto oranžen premaz; dl. 2,2 cm; š. 2,2 cm; št. odl. 1.

3136 SE 2008; kv. F41; obd. 4379b

Svetla keramika s premazom; Ce V.2.1; recijska čaša; odlomek ostenja z barbotin okrasom: navpični niz ovalov; F N 3.1; b. roza; rdeč premaz na zunanji površini in razredčen oranžno-rdeč premaz na notranji površini; š. 3,2 cm; v. 3,3 cm; št. odl. 1.

3137 SE 2008; kv. I42; obd. 465b

Svetla keramika s premazom; RČ ali Ce V.2.1; recijska čaša; odlomek ustja in ostenja; linijski vrezi in bunčice (Drexel I); F N 2.1; ali RČ 1–3; močno prežgano; sledi rdečega premaza; pr. u. 10 cm; št. odl. 1.

3138 SE 2008; kv. I42; obd. 465c

Keramika s premazom; RČ; recijska čaša; odlomek drobnega izvihanege ustja in ostenja; rebra in žlebovi pod ustjem; F RČ 1; prežgano; b. oranžna; temno rjav sijoč premaz na zunanji površini, mat rdeč premaz na notranji površini; pr. u. 10 cm; št. odl. 1.

3139a SE 2008; kv. F42; obd. 838a

Svetla keramika s premazom; Ce V.2.1; recijska čaša; odlomek ostenja s koleščkanim pasom (Drexel I–III); F N 2.1; b. oranžna; oranžnordeč premaz; š. 2,4 cm; št. odl. 1.

3139b SE 2008; kv. F41; obd. 130; inv. št. PMC R 27628

Svetla keramika s premazom; Ce V.2.1; recijska čaša; odlomek izvihanege ustja in ostenja; koleščkan okras na zunanji površini (Drexel III); F N 2.1; b. roza; rdeč premaz; v. 4,1 cm; št. odl. 1.

3139c SE 2017; kv. H8; obd. 166; inv. št. PMC R 27929

Keramika s premazom; RČ ali Ce V.2.1; recijska čaša; odlomki ostenja s koleščkanjem (Drexel III); F N 2.1; in prežgano; b. oranžna; rdeč premaz; dl. 4,3 cm; št. odl. 2.

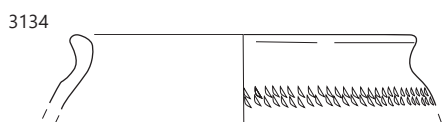
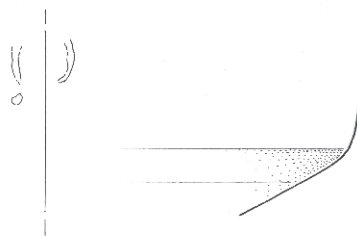
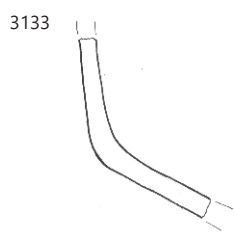
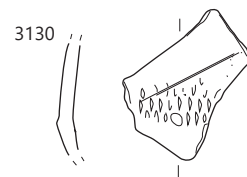
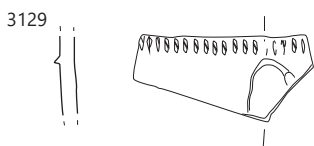
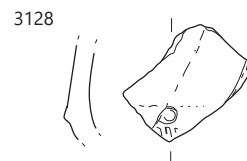
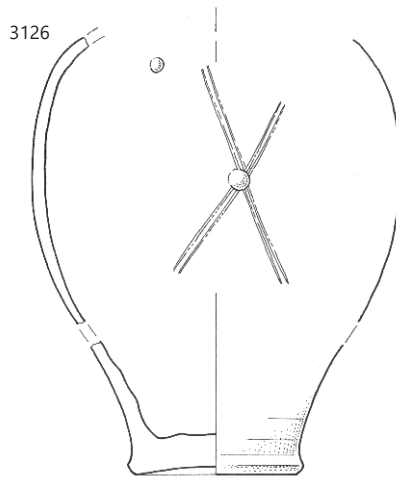
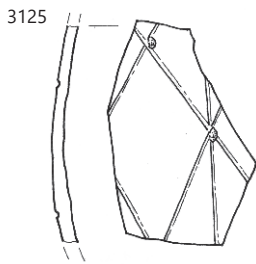
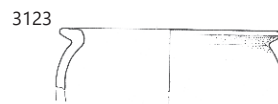
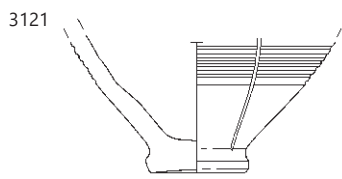

SE 2008; 3151 merilo 1: 2, ostalo merilo 1: 3.

3139d SE 2008; kv. J44; obd. 98

Keramika s premazom; RČ ali Ce V.2.1; čaša ali lonec; odlomeki ostenja z ozkimi pasovi grobega koleščkanja (Drexel IIIb); F RČ 3; b. rumenkast; rdečerrjav premaz; v. 7,6 cm; št. odl. 2.

3139e SE 2008; kv. H44; obd. 172; inv. št. PMC R 27959

Keramika s premazom; RČ ali Ce V.2.1; recijska čaša; odlomek ustja in ostenja z linijo vtisov; F RČ 1; b. rdeča; na zunanji površini temno rdečkasto rjav premaz s kovinskim leskom; na notranji površini rdeč mat premaz; pr. u. 8,4 cm; št. odl. 2.

3139f SE 2008; kv. I42; obd. 57a

Keramika s premazom; RČ; čaša; odlomek ostenja s pasom koleščkanja in podkvijo pod pasom koleščkanja (Drexel I ali IIb); F RČ 2; b. rozarumena; temno rjav premaz; dl. 2,7 cm; št. odl. 1.

3140 SE 2008; kv. E41; obd. 68

Keramika s premazom; RČ ali Ce V.2.1; recijska čaša; odlomeki pravih in posnetkov; en odlomek z dvema podkvama v barbotinu (Drexel I ali II), F RČ 3, rumeno jedro in rdeč premaz, razredčen na notranji površini; ostalo so posnetki; F N 2.1; rdeč premaz; št. odl. 7.

3141 SE 2008; kv. F41; obd. 4379a

Keramika s premazom; ČG; čaša gubanka; odlomek ostenja; F ČG 2; b. temno siva; rjavkasto črn premaz; v. 3,6 cm; št. odl. 1.

3142 SE 2008; kv. E-139-45; obd. 1999

Keramika s premazom; ČG; čaša gubanka; odlomek ostenja; F RČ 1; b. rdečkasto rumena; na zunanji površini rjav do temno rjav premaz s kovinskim leskom; na notranji površini živo rdeč razredčen mat premaz; v. 4 cm; št. odl. 1.

3143 SE 2008; kv. I48; obd. 2966b

Keramika s premazom; Ce V.2.2; čaša gubanka; odlomek ostenja; F N 2.2; št. odl. 4; 35 g.

3144 SE 2008; kv. H43; obd. 228; inv. št. PMC R 28464

Keramika s premazom; Ce V.2.2; čaša gubanka; odlomek ostenja; F N 2.2; b. siva; zelo slabo ohranjen rjavkasto siv mat premaz na zunanji in notranji površini; dl. 5,6 cm; v. 6,4 cm; št. odl. 1.

3145 SE 2008; kv. I32; obd. 459; inv. št. PMC R 28971

Glazirana keramika; Ce II.3; skleda; odlomek ravnega dna in ostenja; F N 4.1; z visoko vsebnostjo fine sljude; b. svetlo rdeča; glazura olivno zelene barve na notranji površini; š. 4 cm; št. odl. 1.

3146 SE 2008; kv. F41; obd. 536a

Glazirana keramika; Ce II.3; skleda; odlomek ostenja; F N 4.1; b. oranžna; na notranji površini glazura zelenkasto zlata barve; dl. 3,4 cm; š. 3,2 cm; št. odl. 1.

3147 SE 2008; kv. I33; obd. 246; inv. št. PMC R 28638

Glazirana keramika; Ce IV.3; skledica, lonček ali vrč; odlomek prstanastega dna in ostenja; F N 4.1; prežgano; zelenosiva mehurčkasta glazura na notranji površini; v. 2 cm; pr. d. 4,4 cm; št. odl. 1.

3148a SE 2008; kv. F41; obd. 555; inv. št. PMC R 27273

Svetla keramika s premazom; Ce II.2.6 (PTS Drag. 33); konična skodela; dno in ostenje s prstanasto nogo; na notranji površini dna žig podolgovat pravokoten okvir z ovalnimi vogali SIS...; F N 2.1; gladka površina; b. blede oranžna; sledovi rdečega (2.5YR 4/8) premaza po celotni površini; v. 2,5 cm; pr. d. 5,6 cm; št. odl. 1; 74 g; analogija: Krajšek 2015, 203, T. 19: 102; žig: SIS... (ni v OCK), celejski lončar.

3148b SE 2008; kv. H44,45; obd. 377; inv. št. PMC R 28927

Svetla keramika s premazom; Ce III.2.2.1; krožnik; enostavno ustje, zaobljene stene in ravno dno; F N 2.1; b. svetlo rdeča; zelo slabo ohranjene sledi mat rdečega premaza na notranji površini; v. 2,8 cm; pr. d. 9,6 cm; št. odl. 2.

3149 SE 2008; kv. G40; obd. 571a

Svetla keramika s premazom; Ce III.2.2; krožnik; odlomek dna z grafitom na zunanji površini, delno ohranjen, del v obliki smrekove vejice; F N 2.1; b. svetlo rdeča; sledi rdeče barve na notranji površini; dl. 5,8 cm; š. 3 cm; št. odl. 1.

3150 SE 2008; kv. F40; obd. 59a

Groba kuhinjska keramika; Ce II.5.1.3; krožnik ali skleda; odlomek uvihanega ustja in ostenja; F GK 1.2; drobni vključki; trda; redukcijsko žganje z oksidacijsko atmosfero pri ohlajanju; b. črn; bzp. temno sivkasto rjava; bnp. oker; dl. 4,7 cm; v. 4 cm; št. odl. 1; datacija: poznorimsko.

3151 SE 2008; obd. 3777

Svetla keramika s premazom; Ce III.2.9; krožnik; odlomek navzven zapognjenega ustja in plitkega bikoničnega in stožčastega trupa; notranja kanelura na prelomu; F N 2.1a; b. svetlo rdeča, siva v jedru; mat rdeč premaz; pr. u. 26,2 cm; št. odl. 1.

3151 SE 2008; kv. H43, H44; obd. 201; inv. št. PMC R 28259

Svetla keramika s premazom; Ce III.1.3; krožnik z vodoravnim ustjem in bikoničnim trupom z ostrim prelomom v stožčasti spodnji del; dve kaneluri na ustju in tretja ob prelomu; F N 2.1; b. rumenkasto rdeča; rdeč premaz na notranji površini in zgornjem delu zunanje površine; pr. u. 26 cm; št. odl. 3.

3152 SE 2008; kv. F41; obd. 547; inv. št. PMC R 28993

Temna keramika s premazom; Ce II.2.1.1 (PTS Drag. 37); skleda; odlomek prstanastega ustja in ostenja s S-profilom; F N 2.2; b. siva; slabo ohranjen mat zelo temno siv premaz; v. 4,4 cm; pr. u. 31,5 cm; št. odl. 1; 101 g.

3153a SE 2008; kv. I,H46,47; obd. 2391c

Temna keramika s premazom; Ce II.2.2.1 (PTS Drag. 35) globoka skleda; globoka polkrožna skleda; odlomek zapognjenega ustja in ostenja; F N 2.2; b. v jedru svetlo siva, bp. in robovi sivi; rahlo svetleč črn premaz na notranji površini, razredčen na zgornji tretjini zunanje površine; pr. u. 33 cm; št. odl. 1.

3153b SE 2008; kv. I44; obd. 62

Svetla keramika s premazom; Ce II.2.15; skleda z močno izvihanim ustjem; odlomek močno zapognjenega ustja in polkrožnega trupa; linije koleščkanja in vodoravnih žlebov na zunanji površini; F N 2.1; b. oker; rdeč premaz, na notranji površini pramenasto ešen; št. odl. 3.

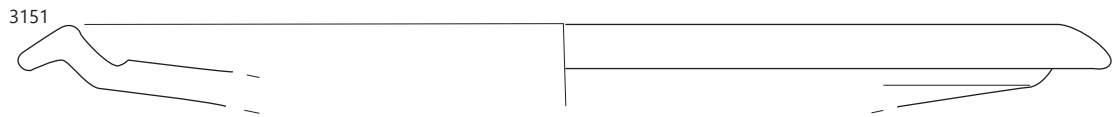
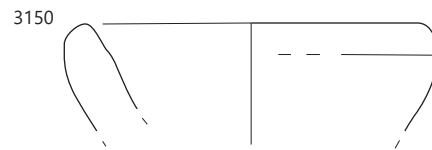
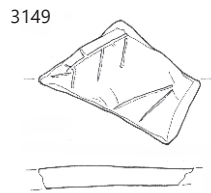
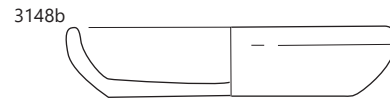
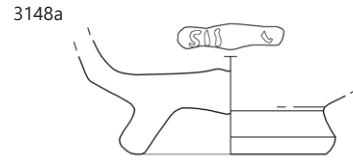
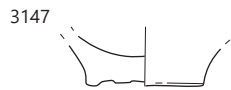
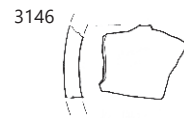
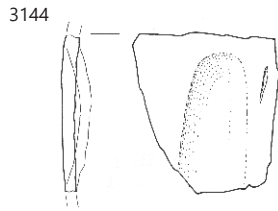

SE 2008; 3151 merilo 1: 3, ostalo merilo 1: 3.

3154 SE 2008; kv. G44; obd. 583; inv. št. PMC R 27319

Temna keramika s premazom; Ce II.2.4 (PTS Drag. 44); skleda z rebrom; odlomek prstanastega ustja in ostenja z rebrom; pasovi koleščkanja na zunanji površini; F N 2.2; gladka površina; b. v osrednjem delu oranžna, na robovih svetlo siva; bp. siva; na notranji in delno na zunanji strani temno siv (7.5YR 4/1) premaz; v. 6,6 cm; pr. u. 22,4 cm; št. odl. 1; analogija: Krajšek 2015, 202, T. 18: 98.

3155 SE 2008; kv. E,I39–45; obd. 1997; inv. št. PMC R 28231

Svetla keramika s premazom; Ce I.8.1; pokalna posoda; odlomki ustja in valovitega ostenja; F N 2.1; b. rdečkasto rumena; svetlo rdeč, slabo ohranjen premaz; v. 3,2 cm; pr. u. 7,2 cm; št. odl. 1.

3156 SE 2008; kv. E,I39–45; obd. 1996; inv. št. PMC R 28230

Svetla keramika s premazom; Ce I.13; fin lonec ali vrč; odlomek izvihanega, trikotno odebeljenega ustja z notranjim utorom, vratu in ostenja; koleščkane linije vtisov na zuji površini roba ustja in na ramenu; F N 2.1; b. roza; svetlo rdeč premaz; v. 4,3 cm; pr. u. 9 cm; št. odl. 1.

3157 SE 2008; kv. H43, H44; obd. 200

Svetla keramika s premazom; Ce IV.1.1.6; enoročajni vrč; odlomek sodčasto oblikovanega ustja, vratu z rebrom, trakastega ročaja in ostenja; F N 2.1; b. roza; rdeč premaz na zunanji površini sodčastega ustja; v. 4,9 cm; pr. u. 4,8 cm; št. odl. 1.

3158 SE 2008; kv. F14,G14,15; obd. 2865

Svetla namizna keramika; dvoročajni vrč ali amfora; odlomek trikotnega ustja in ostenja; žleb na spodnji strani ustja; F N 1.1; b. rdečkasto rumena; pr. u. 9,7 cm; št. odl. 4.

3159a SE 2008; kv. I,J46; obd. 1889; inv. št. PMC R 28120

Svetla namizna keramika; Ce IV.1.4; dvoročajni vrč; odlomki prstanastega dna in ostenja; F N 1.1; b. oranžna; pr. d. 12 cm; št. odl. 7; 652 g.

3159b SE 2008; kv. H42; PN 2017

Temna namizna keramika; namizna posoda (lonec ali vrč); odlomek ostenja z vpraskanim napisom HIIIR med dvema vodoravnima črtama na največji širini (v. črk 1,6 cm); F N 1.2; b. temno siva; na zunanji površini morda sledi črnega premaza; dl. 72 cm; š. 4,6 cm; št. odl. 1.

3160 SE 2008; kv. F43; obd. 242a; inv. št. PMC R 28612

Svetla namizna keramika; Ce IV.1.2; lonec z ročaji; odlomki izvihanega odebeljenega ustja in ostenja ter ročaja; F N 1.1; b. rdečkasto rumena; v. 7,1 cm; pr. u. 9,4 cm; št. odl. 9; analogija: mogoče Ce II.1.1.3

3161 SE 2008; kv. F43; obd. 242b; inv. št. PMC R 28613

Svetla namizna keramika; Ce IV.1.1.5; enoročajni vrč; odlomek pravokotno odebeljenega ustja in vratu; F N 1.1; b. rdečkasto rumena; v. 2,5 cm; pr. u. 2,5 cm; št. odl. 2.

3162 SE 2008; kv. F42; obd. 592; inv. št. PMC R 29023

Temna namizna keramika; Ce II.1.2; skleda; odlomek kvadratno odebeljenega ustja in zaobljenega ostenja (verjetno biko-ničnega trupa); F N 1.2; b. siva; dl. 9 cm; š. 4,7 cm; št. odl. 1; analogija: varianta.

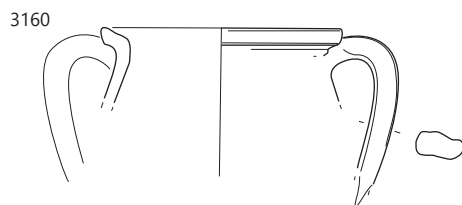
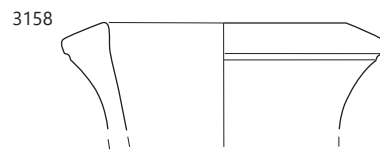
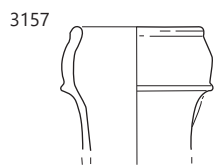
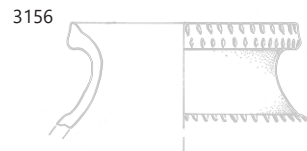
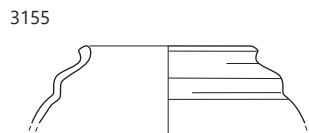
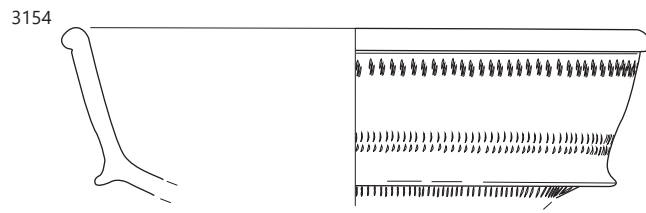

3163 SE 2008; kv. F43; obd. 225b; inv. št. PMC R 28443

Groba kuhinjska keramika; Ce VII.1.4; pokrov; enostavno ustje, visoko stožčasto telo in gumb; F GK 1.2; b. temno siva; p. svetlo sivi s temnimi lisami; v. 7 cm; pr. 5,6 cm; pr. u. 13,9 cm; št. odl. 1; analogija: varianta.

3164 SE 2008; kv. H41; obd. 118

Svetla namizna keramika; Ce VIII.8; miniaturna posodica, odlomek pokrovčka z luknjo ali stekleničke ali zvončka; F N 1.2; b. roza; dl. 3 cm; št. odl. 1.

3165 SE 2008; kv. F43; obd. 224; inv. št. PMC R 28433

Svetla namizna keramika; Ce VIII.1; kadilnica; odlomek preoblikovanega ustja in ostenja z vrezanim mrežastim okrasom; F N 1.1; b. rdeča; dl. 5,6 cm; v. 3,9 cm; št. odl. 1

3166 SE 2008; kv. I,H46,47; obd. 2391a

Ce VIII.1; kadilnica; spodnji del, odlomek noge in bikonične-ga trupa; F N 1.1; ožgano na notranji površini; b. roza; bp. in robovi rumenkasto rdeča; pr. d. 6,4 cm; št. odl. 1; 244 g.

3167 SE 2008; kv. I43; obd. 65; inv. št. PMC R 29086

Svetla namizna keramika; Ce VIII.1.1; kadilnica; odlomek preoblikovanega ustja in ostenja z valovnico; F N 1.1; prežgano; b. roza; š. 5,2 cm; v. 3,3 cm; št. odl. 1.

3168 SE 2008; kv. –; obd. 2863

Kadilnica; Ce VIII.1.2; odlomek valovitega ustja, preoblikovanega z odtisi prstov in ostenja; rebro z odtisi prstov; F N 1.1; ožgana notranji površini; dl. 6,2 cm; v. 4 cm; št. odl. 1

3169 SE 2008; kv. I,J44; obd. 1893

Italska melnica; Dramont D2 (padska proizvodnja); odlomek ustja z notranjim žlebom in ostenja; na zapognjenem ustju dvovrstični žig MAB... ali MAR... ali MAP... v pravokotnem okvirju (ohr. vel. okvirja 1,6 × 3 cm), vrstici sta ločeni s črto, ravna črta preko M; F M padska; kamenčki na notranji površini; b. roza; pr. u. 26,4 cm; št. odl. 1; 187 g.

3170 SE 2008; kv. E-I39-45; obd. 2001; inv. št. PMC R 28232

Italska melnica; Dramont D2 (padska proizvodnja); melnica; odlomki zapognjenega ustja z izlivom in notranjo kaneluro, stožčastim trupom in ravnim dnom; F M padska; matrica finožrnata z redkimi grobimi vključki (zdrobljene keramike, apnenca); na notranji površini kamenčki (obilna zrnca kremena, redke zdrobljene keramike, bela in siva zrnca, morda skrilavca); b. roza; pr. 34 cm; pr. u. 26 cm; pr. d. 14,5 cm; št. odl. 8; 624 g.

3171 SE 2008; kv. J47; obd. 4450

Italska melnica; Dramont D2 (padska proizvodnja); odlomek izvihanega ustja, izliva in ostenja; z notranjim robom; kamenčki na notranji površini; F M padska; zmerno gosti vključki; b. roza; dl. 10,2 cm; š. 8,6 cm; št. odl. 1; 179 g.

3172 SE 2008; kv. H40; obd. 120

Melnica; Dramont D2 (lokalna proizvodnja); odlomek zapognjenega ustja z notranjim rebrom in ostenja; F N 1.1; trda; na notranji površini kamenčki; b. siva; bp. roza; dl. 5 cm; v. 3,3 cm; št. odl. 1; 48 g.

3173 SE 2008; kv. G42; obd. 382

Italska melnica; Dramont D2 (padska proizvodnja); odlomek zapognjenega ustja z notranjim žlebom in ostenja; F M padska; pesek na notranji površini; b. svetlo rdeča; dl. 9,6 cm; v. 4,6 cm; št. odl. 1.

3174 SE 2008; kv. J,K50,51; obd. 4888

Italska melnica; Dramont D2 (lokalna proizvodnja); odlomek zapognjenega ustja z notranjim robom in ostenja; narebrena zunanji površini ostenja; na notranji površini recipienta dodan pesek; F M lokalna brez premaza; b. rdečkasto rumena; v. 8,3 cm; pr. u. 29 cm; št. odl. 1; 447 g; analogija: Ce II.6 ali italska.

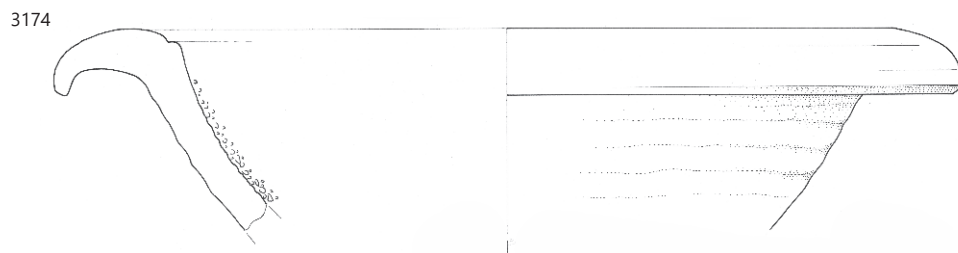
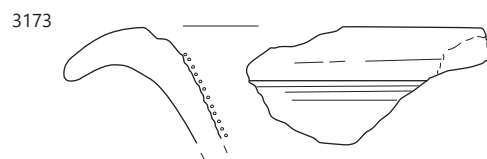
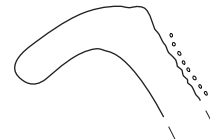
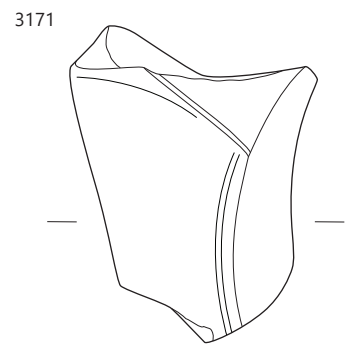
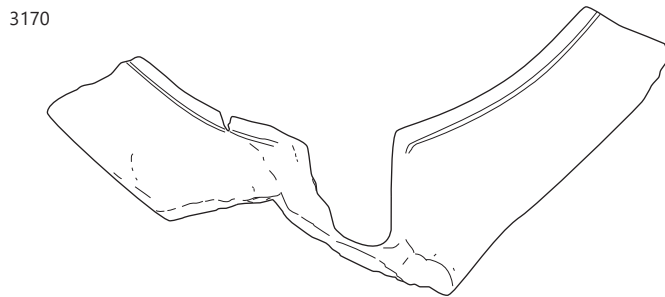
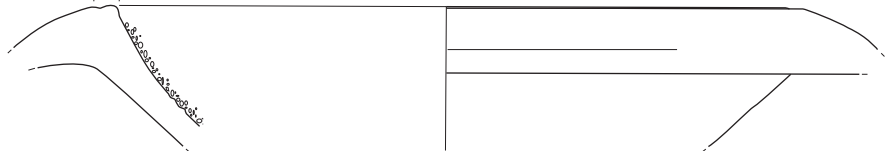
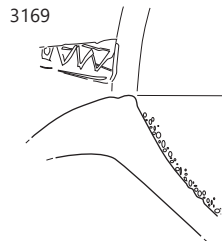
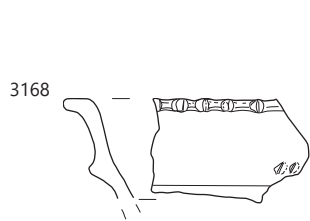
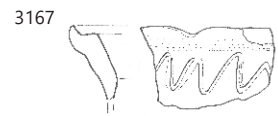
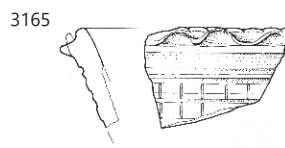
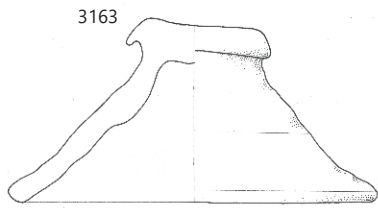

3175 SE 2008; kv. H42; obd. 81

Melnica; Ce II.6.1; odlomek zapognjenega ustja z notranjim rebrom in ostenja; kamenčki na notranji površini; močno prežgano; brez premaza; dl. 4,7 cm; v. 5 cm; št. odl. 1; 67 g.

3176 SE 2008; kv. F40; obd. 834

Svetla namizna keramika; Ce II.6.2; melnica; odlomek zapognjenega ustja z notranjo kaneluro in ostenja; F N 1.1; kamenčki na notranji površini; b. rdečkasto rumena; v. 4,3 cm; pr. u. 40,7 cm; št. odl. 1; 127 g; analogija: oblika recijske melnice.

3177 SE 2008; kv. G,H42,43; obd. 836

Svetla namizna keramika; Ce II.6.2; melnica; odlomek zapognjenega ustja z notranjim rebrom in ostenja z grafitom C B P; F M lokalna brez premaza; kamenčki na notranji površini; b. oker; v. 5,5 cm; pr. u. 32,8 cm; št. odl. 2; 181 g.

3178 SE 2008; kv. M,N51; obd. 5043

Ce II.6.1; melnica; odlomek zapognjenega vodoravnega ustja z notranjim robom in ostenja, kanečki na notranji površini recipienta v spodnji polovici; F N 2.1; rahlo ožgano; b. svetlo rdeča; rdeč premaz na notranji površini; dl. 9,2 cm; št. odl. 1.

3179 SE 2008; kv. H46; PN 2958b; obd. 4361

Svetla namizna keramika; Ce II.6.1; melnica; odlomek zapognjenega ustja z notranjim rebrom in ostenja; F M lokalna s premazom; b. roza; rdeč mat premaz slabo ohranjen na ustju in notranji površini; š. 6,3 cm; št. odl. 1; 81 g.

3180 SE 2008; kv. G42; obd. 227; inv. št. PMC R 28454

Dramont D2 (padska proizvodnja); melnica; odlomek ustja z notranjim robom in ostenja; kamenčki na notranji površini; F M padska; b. rumenkasto roza; dl. 9,5 cm; št.; odl. 1; 85 g.

3181 SE 2008; kv. H43, H44; obd. 198; inv. št. PMC R 28220

Glazirana keramika; Ce II.6.3; melnica; odlomek zapognjenega ustja z notranjim rebrom in kaneluro ter stožčastega ostenja; F N 4.1; kamenčki na notranji površini; b. rdečkasto rumena; bnp. siva; na notranji površini recipienta in na notranjem rebbru zelenosiva glazura; v. 9,7 cm; pr. u. 38,4 cm; št. odl. 1; 42 g.

3182 SE 2008; kv. H45,46; obd. 986; inv. št. PMC R 29355

Svetla namizna keramika; Ce VIII.2; cedilo; odlomek preluknjane ostenja; F N 1.1; b. rdečkasto rumena; dl. 3,5 cm; št. odl. 1.

3183 SE 2008; kv. F43; obd. 107; inv. št. PMC R 27592

Italaska kuhinjska keramika; Goudineau 13–15, 28–30; pekač; odlomek ravnega dna in ostenja; F IKK1pr; b. temno rjava; rdeč premaz na notranji površini; dl. 5,4 cm; š. 4,2 cm; št. odl. 1.

3184 SE 2008; kv. I,J44; obd. 1890a; inv. št. PMC R 28121

Italaska kuhinjska keramika; Goudineau 28–30; pekač; odlomka enostavnega ustja in ostenja; F IKK1pr; v. 4 cm; pr. u. 25,7 cm; št. odl. 2.

3185 SE 2008; kv. I50,51; obd. 4358

Italaska kuhinjska keramika; Goudineau 28–30; pekač; odlomek enostavnega ustja in ostenja; F IKK1pr; b. rjavkasto rdeča; rdeč premaz na notranji površini, slabo ohranjen temno rjav premaz na notranji površini; š. 3,5 cm; št. odl. 1.

3186 SE 2008; kv. J,K50,51; obd. 4887

Italaska kuhinjska keramika; Goudineau 28–30; pekač; odlomek enostavnega ustja in ostenja; F IKK1pr; b. rjavkasto rdeča; mat rdeč premaz na notranji površini; pr. u. 22,3 cm; št. odl. 1; 46 g.

3187 SE 2008; kv. H35; obd. 196; inv. št. PMC R 28195

Italaska kuhinjska keramika; Goudineau 18/Di Giovanni 2412; pokrov; ostenja; F IKK1b; b. rdečkasto rjava; dl. 4,3 cm; št. odl. 1.

3188 SE 2008; kv. F43; obd. 205; inv. št. PMC R 28275

Fina kuhinjska keramika; Ce I.1.2; lonec; odlomki pokončnega ustja in ostenja na vratu dva žlebova, na zunanji površini linije koleščkanih vtisov; F N 3.2; b. siva; v. 10 cm; pr. u. 7,6 cm; št. odl. 5.

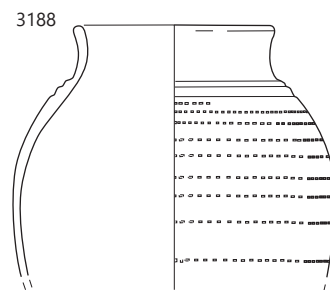
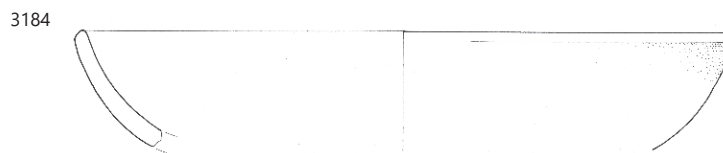
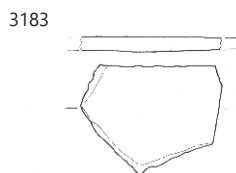
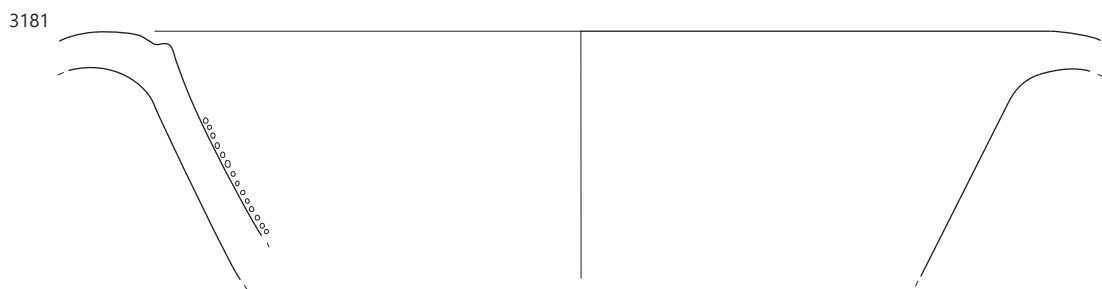
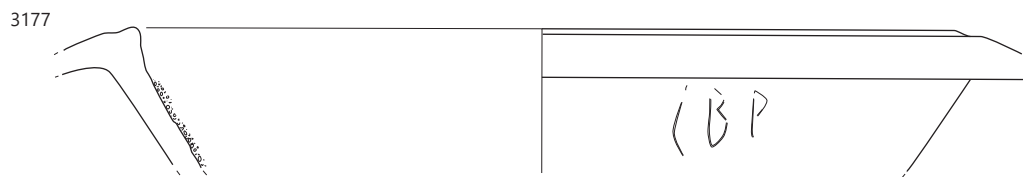
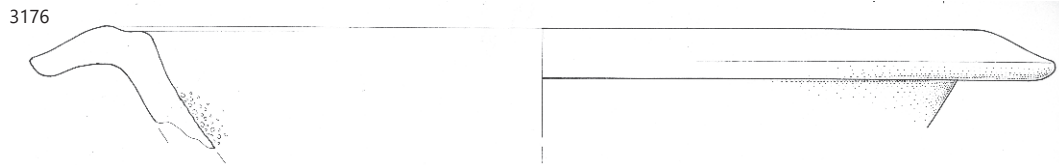
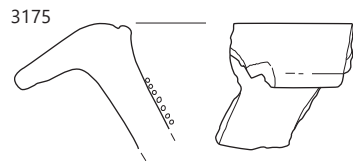

3189 SE 2008; kv. F40; obd. 59b

Fina kuhinjska keramika; lonec; odlomek ostenja ramena s tremi pasovi večtračne valovnice, tri kanelure pod vratom; F NK 2.2; b. siva; bp. zelo temno siva; v. 5 cm; pr. 11,8 cm; št. odl. 1; analogija: morda tip Ce I.1.3 ali kakšen poznorimski.

3190 SE 2008; kv. G47,48; obd. 4378

Fina kuhinjska keramika; lonček ali vrček; odlomek ravnega dna in ostenja; grafit X na zunanji površini dna; F N 1.2a; b. roza; bp. črna; pr. d. 4 cm; št. odl. 1.

3191 SE 2008; kv. I45; obd. 1874

Fina kuhinjska keramika; lonec; odlomek kratkega izvihanega ustja in ostenja stožčastega zgornjega dela; na zunanji površini dve enotračni valovnici, med njima kanelura in dvignjeno široko rebro z vtisnjnim mrežastim okrasom; F NK 3.2; b. v jedru črna, robovi bež, bp. lisasta svetlo rjava do temno siva; pr. u. 11 cm; št. odl. 1; datacija: pozni rimski čas ali srednji vek.

3192 SE 2008; kv. H44; obd. 132

Fina kuhinjska keramika; lonec; odlomek ostenja z valovnico; F NK 3.2; b. siva; v. 6 cm; št. odl. 1.

3193 SE 2008; kv. I45; obd. 252; inv. št. PMC R 28705

Groba kuhinjska keramika; Ce I.2.1; lonec; odlomek ustja, narobrenega stožčastega vratu in ovalnega trupa; metličenje na zunanji površini; na ramenu navpični in poševni nizi odtisov; F GK 1.2; b. črna; v. 9 cm; pr. u. 12,3 cm; št. odl. 1.

3194 SE 2008; kv. G34; obd. 238; inv. št. PMC R 28597

Groba kuhinjska keramika; Ce I.4.8; lonec; odlomek izvihanega ustja in ostenja jajčastega trupa; vrezana enojna valovnica na ramenu; F GK 2.2; b. temno rjavkasto siva; v. 8,2 cm; pr. u. 14,6 cm; št. odl. 2; datacija: konec 3./začetek 4. stoletja dalje.

3195 SE 2008; kv. F43; obd. 243; inv. št. PMC R 28614

Groba kuhinjska keramika; Ce I.4; lonec; odlomek ostenja; večtračna valovnica ali glavničenje na zunanji površini; F GK 1.2; b. zelo temno siva; dl. 6,2 cm; š. 3,5 cm; št. odl. 1.

3196 SE 2008; kv. –; obd. 4924; inv. št. PMC R 29568

Groba kuhinjska keramika; Ce I.4; lonec; odlomek ostenja; metličenje poševno in vodoravno na zunanji površini; čez vodoravne kanelure in lončarski znak X v krogu; F GK 1.2; porozna notranji površini; b. črna; robovi in bnp. svetlo rjava; bzp. svetlo rjava do zelo temno rjava; dl. 5,5 cm; š. 4,8 cm; št. odl. 1; datacija: morda poznorimski čas.

3197 SE 2008; kv. M,N51; obd. 5

Groba kuhinjska keramika; Ce I.4; trebušast lonec; odlomek ostenja; metličenje v različnih smereh na zunanji površini; lončarski znak X na ramenu; F GK 1.2; b. temno siva; bp. svetlo rjava; dl. 7 cm; š. 7 cm; št. odl. 1.



3198 SE 2008; kv. F42; obd. 235; inv. št. PMC R 28535

Groba kuhinjska keramika; Ce I.4.1.1; lonec; odlomek izvihanega ustja in ovalnega trupa; vodoravno glavničenje na zunanji površini; na ramenu lončarski znak III; F GK 1.2; b. črna; v. 11,4 cm; pr. u. 17 cm; št. odl. 1.

3199 SE 2008; kv. F14,G14,15; obd. 2864a

Groba kuhinjska keramika; Ce I.4.1.2; lonec; odlomek rahlo izvihanega ustja in ostenja; poševno metličenje na zunanji površini; lončarski znak X na ramenu; F GK 1.2; b. temno siva do rjava; v. 9 cm; pr. u. 11,7 cm; št. odl. 1.

3200 SE 2008; kv. F14,G14,15; obd. 2864b

Groba kuhinjska keramika; Ce I.4.2.2; lonec; odlomek rahlo izvihanega ustja z notranjo kaneluro in ostenja; vodoravno metličenje na zunanji površini; lončarski znak šestkraka zvezdica na ramenu; F GK 1.2; b. črna do sivkasto rjava; v. 9,5 cm; pr. u. 13,7 cm; št. odl. 1.

3201 SE 2008; kv. F40; obd. 106

Fina kuhinjska keramika; Ce II.4.2.1 ali II.5.2.1; trinožnik ali skleda; odlomek zapognjenega ustja in ostenja; F NK 1.2; b. črna; dl. 5,6 cm; š. 4,3 cm; št. odl. 1; datacija: pozni rimski čas.

3202 SE 2008; kv. I31; obd. 463; inv. št. PMC R 28972

Groba kuhinjska keramika; Ce I.4.6.2; lonec; odlomek izvihanega ustja in ostenja; prehod med vratom in trupom je dolg lok; na ramenu vrezana enotračna valovnica; F GK 2.2; s črnimi bleščečimi vključki; b. sivorjava do temno rjava; v. 4,5 cm; pr. u. 20,5 cm; št. odl. 1; 73 g; analogija: ali nova varianta!!; datacija: konec 3./začetek 4. stoletja dalje 6/7. stoletje.

3203 SE 2008; kv. H41; obd. 117

Groba kuhinjska keramika; Ce V.4.1; lonec; odlomek izvihanega ustja in cilindričnega trupa; globoko poševno glavničenje na zunanji površini; F GK 1.2; b. temno rjava; v. 6,2 cm; pr. u. 9,8 cm; št. odl. 1; datacija: poznorimski čas.

3189

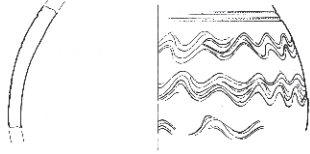

3193

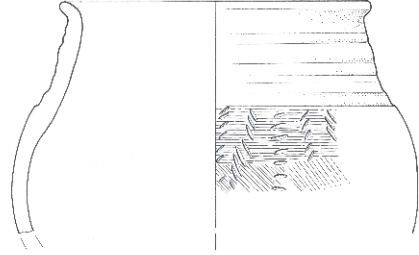

3194

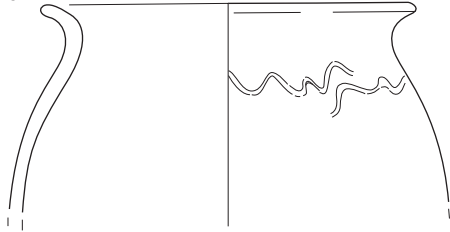

3195

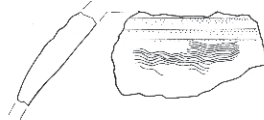

3197

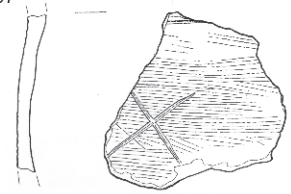

3198

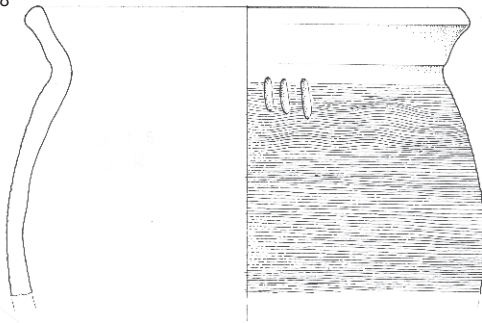

3199

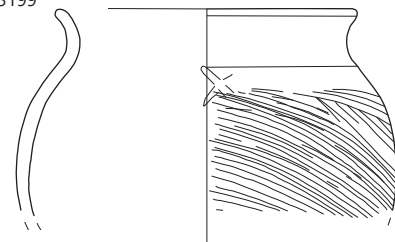

3200

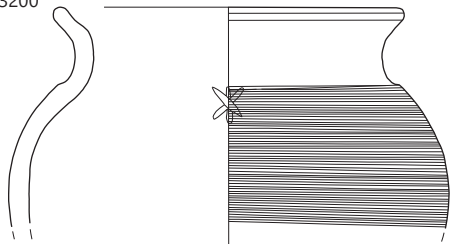

3201

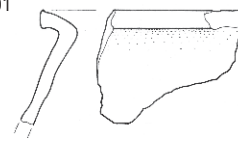

3202

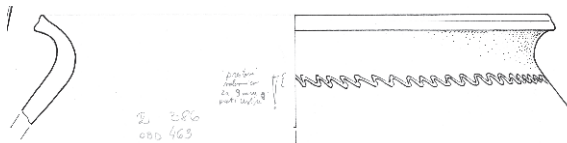

3203

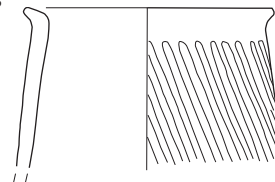

3204 SE 2008; kv. H43, H44; obd. 203; inv. št. PMC R 28258
Fina kuhinjska keramika; Ce I.2 ali I.4; lonec; odlomek ostenja;
vodoravno glavničenje in večtračna valovnica; F NK 1.2; dl.
4,7 cm; š. 3,5 cm; št. odl. 1; datacija: poznorimski čas.

3205 SE 2008; kv. I41; obd. 61

Fina kuhinjska keramika; Ce I.4; lonec; odlomek trikotnega
izvihanege ustja, narebrenega vratu in ostenja; F NK 1.2; b.
zelo temno siva; v. 5,4 cm; pr. u. 19,4 cm; št. odl. 1; analogija:
nova varianta.

3206 SE 2008; kv. –; obd. 4923

Groba kuhinjska keramika; Ce VII.3.1; pokrov; ohranjen skoraj
v celoti; odlomki s kljunastim ustjem in narebrenim stožčastim
trupom, odlomljen gumb, pod gumbom podolgovata luknjica;
F GK 1.2; b. črna; bp. siva do zelo temno rjava in črna; v.
6,8 cm; pr. u. 26,4 cm; št. odl. 7.

3207 SE 2008; kv. F35; obd. 454; inv. št. PMC R 28970

Groba kuhinjska keramika; Ce II.5.1.5 ali Ce III.5.3.2; cilindrična
skleda; odlomek enostavnega ustja in bikoničnega trupa; vo-
doravni žlebovi na zunanji površini; F GK 1.2; b. črna; v. 5,5 cm;
pr. u. 22 cm; št. odl. 1.

3208 SE 2008; kv. H, I47; obd. 4451

Pokrovček za amforo PA2; pokrovček stožčaste oblike;
odlomek tretjine; izdelan na vretenu; z držajem in izvihanim
ustjem; F trda, drobnozrnata z redkimi drobnimi in grobimi
zrnici železovih oksidov, kremenca; b. kričeče rdeča; š. 8 cm; v.
2,6 cm; pr. u. 7 cm; št. odl. 1; analogija: morda uvoz iz Afrike.

3209 SE 2008; kv. I, J44; obd. 1890b; inv. št. PMC R 28122

Groba kuhinjska keramika; Ce II.4; trinožnik; odlomek dna in
noge; narebrena zunanji površini z lončarskim znakom X; F
GK 1.2; b. črna; bp. svetlo rjava; v. 7,5 cm; št. odl. 1



3210 SE 2008; kv. –; obd. 4925

Groba kuhinjska keramika; Ce II.4; trinožnik; odlomek dna in
narebrenih noge z lončarskim znakom (obrnjen V) na zunanji
površini; F GK 1.2; b. črna; bp. siva do zelo temno rjava; š.
4 cm; v. 7,5 cm; št. odl. 1.

3211 SE 2008; kv. H41, H42; obd. 6; inv. št. PMC R 29029

Groba kuhinjska keramika; Ce II.4; trinožnik; odlomek dna in
pravokotne noge; navpično metličenje na zunanji površini,
navpični niz vtisov; F GK 1.2; š. 6 cm; v. 6,8 cm; št. odl. 1; 67 g;
analogija: GK.

3212 SE 2008; kv. J46; obd. 2408; inv. št. PMC R 28596

Groba kuhinjska keramika; Ce II.4.1.2; trinožnik; odlomek
zapognjenega ustja (S profil), lečastega trupa, dna in dela
noge; na zunanji površini kaneliran zgornji del trupa, prelom
z vodoravnim glavničenjem, spodnji del trupa glavničen s

pravokotnimi potegi; F GK 1.2; b. črna; bzp. rjava do črna; dl.
12 cm; v. 9 cm; št. odl. 1; 153 g.

3213 SE 2008; kv. F42; obd. 593

Fina kuhinjska keramika; Ce II.4.2.2; trinožnik; odlomki eno-
stavnega ustja, bikoničnega trupa, dna in preluknjane noge; F
GK 3.2; dl. 18,6 cm; š. 5 cm; pr. u. 23,8 cm; št. odl. 2.

3214 SE 2008; kv. M, N51; obd.

inv. št. PMC R 29548

Tehnična keramika; Ce VIII.6; šoba za vpi-
hovanje v peč, zvončaste oblike, ki se z
močnim prelomom razpre; nadalje-
vanje ni ohranjeno; F GK 3.2; sledi
za visoke temperature; prostoročna
izdelava; b. rjava do črna; v. 4 cm; pr. u.
1,4 cm; pr. d. 4,5 cm; št. odl. 1.



5044;

3215 SE 2008; kv. K52,53; obd. 4991; inv. št. PMC
R 29547

Tehnična keramika; Ce VIII.6; šoba za vpi-
hovanje; zvončaste oblike; F srednjezrnata
keramika; b. temno siva; bp. svetlo siva; v.
3,3 cm; pr. u. 1,3 cm; št. odl. 1; analogija: paralele
Magdalensberg.



3216 SE 2008; kv. F42; PN 6005

Kalup; Ce VIII.5; odlomki keramičnega kalupa; Tehnična kera-
mika; št. odl. 1; 763 g.

3217 SE 2008; kv. F40; PN 6001; inv. št. PMC R 26950

Distančnik; manjši disk; prežgan, delno s steklasto prevleko;
tehnična keramika; db. 1,5 cm; pr. 3,5 cm; št. odl. 1.

3218 SE 2008; kv. I, J44; obd. 1894; inv. št. PMC R 28125

Amfora Dr. 6B; odlomek zatiča in ostenja; F A4; b. oranžna; dl.
12 cm; v. 7,2 cm; š. ročaja 5,4 cm; št. odl. 1.

3219 SE 2008; kv. I34; obd. 584b; inv. št. PMC R 29018

Rodoška cesarska amfora Camulodunum 184; amfora; od-
lomek ustja, ročaja in ostenja; F A vzhodna; dl. 17 cm; pr. u.
11,2 cm; š. ročaja 2,9 cm; št. odl. 2; 236 g.

3204

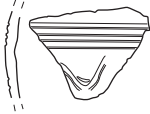

3205

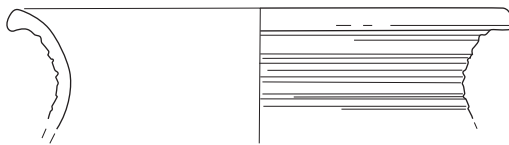

3206

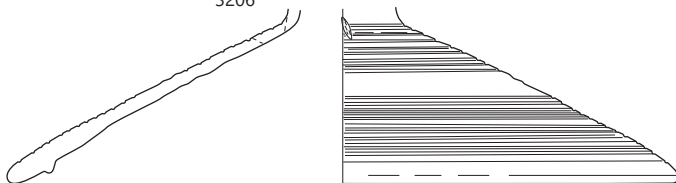

3208

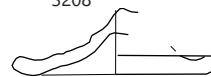

3207



3210

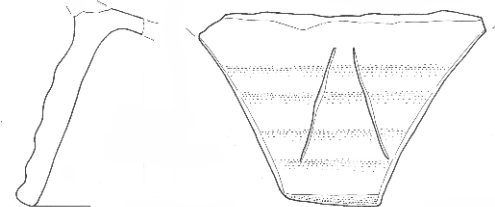

3211

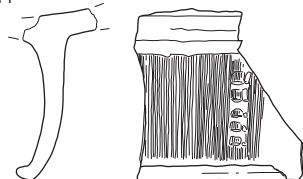

3212

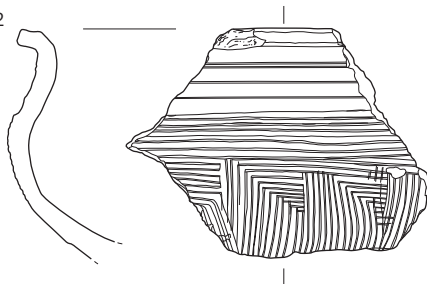

3218

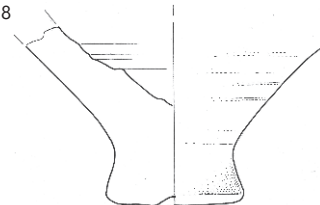

3213

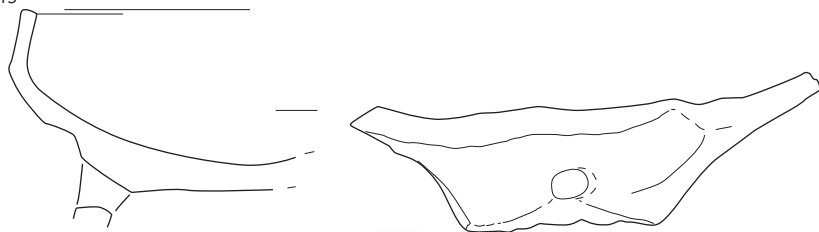

3219

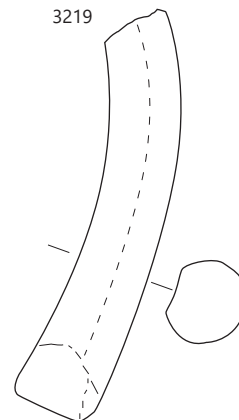

3220 SE 2008; kv. H46; PN 2958b; obd. 4360; inv. št. PMC R 29650

Amfora Dr. 6B mala; odlomek lijakastega ustja amfore; žig ... ·P·M na koncu stiliziran listek ali srček; F A4; b. rdeča; pr. u. 11 cm; št. odl. 1; žig: ·P·M (amfora).



3221 SE 2008; kv. I,H46,47; obd. 2391b

Amfora Aquincum 78; odlomek ročaja okroglega preseka; b. roza; bp. bež; š. ročaja 2,7 cm; št. odl. 1; 72 g.

3222 SE 2008; kv. G41; obd. 284; inv. št. PMC R 28872

Amfora Aquincum 78; odlomek ustja in ostenja; F A jadranska; b. zelo svetlo rjava; v. 5,5 cm; pr. u. 7,6 cm; št. odl. 1.

3223 SE 2008; kv. G44; obd. 582a; inv. št. PMC R 29016

Amfora Aquincum 78; amfora; odlomek lijakastega ustja in ostenja z ročajem; F A jadranska; b. zelo blede rjava; v. 9,8 cm; pr. u. 7,6 cm; št. odl. 1.

3224 SE 2008; kv. G44; obd. 582b

Amfora Aquincum 78 ali mala Dr. 6B; odlomek ostenja z ročajem; dl. 13 cm; š. ročaja 2,4 cm; št. odl. 4.

3225 SE 2008; kv. G44; obd. 541; inv. št. PMC R 28991

Amfora Aquincum 78; odlomek lijakastega ustja in ostenja; F A jadranska; b. zelo blede roza; v. 5 cm; pr. u. 7,7 cm; št. odl. 6.

3226 SE 2008; kv. H47; obd. 2395a; inv. št. PMC R 28584

Amfora Gaza (LRA 4) ali LRA 1; odlomka ročaja C profila in okroglega preseka, potegnjen iz ustja; b. močno oranžna; š. ročaja 3,4 cm; št. odl. 1; analogija: morda razpadel Dr. 2–4.

3227 SE 2008; kv. H47; obd. 2395b; inv. št. PMC R 28585

odlomka ročaja C profila in okroglega preseka, potegnjen iz ustja; F N 1.1; b. siva; bp. in robovi blede roza; š. ročaja 3,2 cm; št. odl. 2; 248 g.

3228 SE 2008; kv. –; obd. 3071

Amfora; odlomek trikotnega ustja in cilindričnega vratu z rebrom; b. roza; pr. u. 12 cm; št. odl. 2; 95 g.

3229 SE 2008; kv. G46–48; obd. 4

Pokrovček za amforo PA5; izčrepinjska ploščica, iz dna namiznega krožnika; F N 1.1; dl. 5,2 cm; š. 4,3 cm; db. 0,8 cm; št. odl. 1

3230 SE 2008; kv. L53; obd. 5102; inv. št. PMC R 29794

Tegula; odlomek opeke z žigom ...R; pravokoten okvir (ohr. 3 × 3,6 cm); F Teg; b. rdeča; dl. 12 cm; š. 8,5 cm; v. 2,7 cm; št. odl. 1; 301 g; žig: P. G. R (tegula/zidak).

3231 SE 2008; kv. F42; PN 6016

Grafit; Odlomka paličastega predmeta, grafitne mince. Na eni strani vidne poševne črtice (morda z ravnim dletom ali nožem), površina polirana. Na eni strani se zooži v zaobljeno konico; Kamen; dl. 5,7 cm; š. 0,4 cm; št. odl. 2.

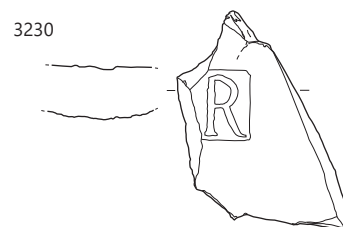
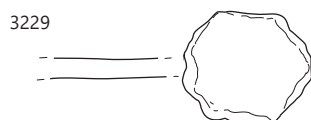
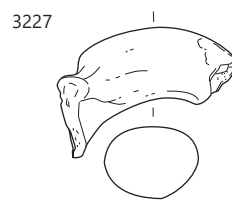
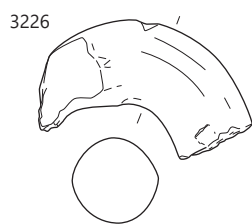
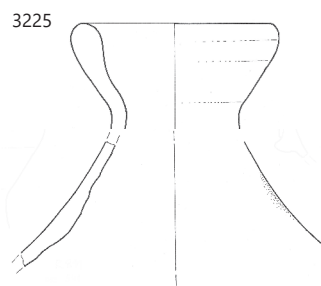
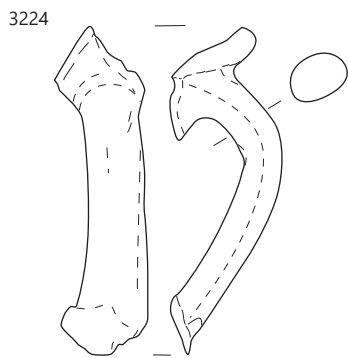
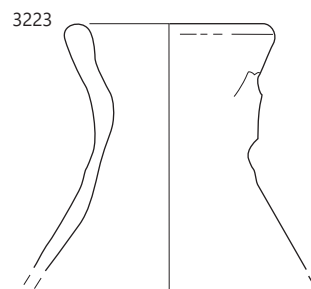
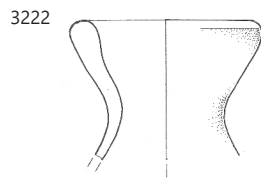

SE 2008; 3230 merilo 1: 4, ostalo merilo 1: 3.

12.1.6 Faza 6

3232 SE 2002; kv. H30; PN 2006; obd. K-1583; inv. št. PMC R 26320

Zvita žica okroglega preseka; bron; dl. 5,7 cm; š. 0,9 cm; št. odl. 1.



3233 SE 2003; kv. H34; obd. 458

Afriška sigilata; AS Hayes 50; odlomek dna krožnika; F AS C; dl. 5 cm; š. 4,3 cm; št. odl. 1.

3234 SE 2003; kv. H39, H40; obd. 82b

Svetla keramika s premazom; Ce III.2.2; krožnik; odlomka uvihanega ustja in ostenja; del obd. 82b/kat. št. 3335; F N 2.1; b. svetlo rdeča; rdeč premaz na notranji površini in zgornjem delu zunanje površine; v. 5,1 cm; pr. u. 27,6 cm; pr. d. 20,6 cm; št. odl. 1; 79 g.

3235 SE 2003; kv. F41; obd. 72; inv. št. PMC R 29155

Svetla namizna keramika; Ce IV.2.1 ali Ce IV.1.4; ročka-enoročajni vrč ali dvoročajni vrč; odlomek vodoravnega ustja s široko odprtino in visokega vratu z nastavki za ročaje; vodoravni žlebovi na dnu vratu; F N 1.1; b. svetlo rdeča; v. 6,8 cm; pr. u. 9 cm; št. odl. 1.

3236 SE 2070; sek. sever; kv. E46; PN 2933; obd.

K-1569; inv. št. PMC R 26564

Žebelj; livarski odpad – del večjega žeblja z okroglo ploščato glavico; Železo; v. 1,1 cm; pr. 2 cm; št. odl. 1.



3237 SE 6022; kv. G45; PN 4195; obd. K-1359; inv. št. PMC R 26841

Odlomek ključa; brada v obliki črke L, pritrjena na odlomek votlega paličastega dela okroglega preseka; bron; dl. 4,5 cm; š. 0,8 cm; v. 2,4 cm; št. odl. 1.



3238 SE 6022; kv. F47 sever; obd. S176; inv. št. PMC R 24300

Del močno vboklega dna posode; steklo; pr. d. 4,6 cm.

3239 SE 6023; kv. G47; PN 4116; inv. št. PMC N 7543

Novec; as; Commodus (186)

3240 SE 6023; kv. G47; PN 4124

Žebelj; Železo; št. odl. 1.

3241 SE 8323; kv. K54; obd. 5028

Vzhodna amfora; odlomki ustja, ostenja in ročaja okroglega preseka, ki je pritrjen na ustju; trda, prečiščena; b. sivo jedro, rdečkasto rumena; š. ročaja 3 cm; št. odl. 3; 248 g.

3242 SE 6146; kv. –; obd. S301; inv. št. PMC R 24445

Del dna čaše z nataljeno prstanasto nogo; steklo; pr. dna 3,1 cm.

3243 SE 6146; kv. –; obd. 4473; inv. št. PMC R 29687

Galska sigilata; Drag. 37; skodela; odlomek ostenja z reliefnim okrasom; jajčni niz na vrhu friza, puma v okroglem medaljonu in akantovi listi med medaljoni; F GTS; b. rdeča; rahlo bleščeč rdeč premaz; dl. 6,5 cm; v. 4,5 cm; št. odl. 1



3244 SE 6332; kv. J59; PN 4267; obd. K-1296

Ploščat okov; pravokotne oblike; s perforacijo na sredini; poškodovan; bron; št. odl. 1.

3245 SE 6332; kv. J57; PN 6099; VZ nima Joža ful

čudno; obd. K-1298; inv. št. PMC R 27009

Bucika; kroglasta glavica; bron; dl. 3,5 cm; š. 0,2 cm; db. 0,1 cm; št. odl. 1.



3246 SE 6768; kv. K59,60; obd. 4347

Keramika s premazom; RČ skleda; skodela; odlomek ostenja s koleščkanim okrasom in premazom; F RČ 2; b. siva, proti robovom rumenkasto rdeča tako kot notranja in zunanja površina; na zunanji površini zelo temno rjav do črn mat premaz, na notranji površini sivkasto rjav s kovinskim leskom; spremeni material; š. 3,3 cm; št. odl. 1.



3247 SE 6778; kv. K60; PN 4269; inv. št. PMC N 7461

Novec; antoninijan; Gallienus (267–268).

3248 SE 4021; kv. F38; PN 2301; obd. 3417

Novoveška namizna keramika; skleda; odlomek uvihanega ustja, stožčastega trupa in ravnega dna; F trda, namizna, prečiščena fino zrnata keramika, redki vključki sljude, groga; b. bež do črna, rahlo prežgana; v. 6,3 cm; pr. u. 26 cm; pr. d. 10,1 cm; št. odl. 4; 208 g; datacija: novi vek.

3249 SE 2005; kv. G45; PN 2042; inv. št. PMC N 7412

Novec; 5/10 krajcarja/kreuzer; Avstro–Ogrska, Franc Jožef I. (1885)

3250 SE 2005; kv. H30; obd. S104; inv. št. PMC R 24249

Del vboklega dna velike (cilindrične) steklenice Isings 51/Lazar 6.3.4., sled prijemalke; steklo; pr. d. 17 cm; datacija: druga pol. 1.–prva pol. 2. stoletja.

3251 SE 2005; kv. H34; obd. 43; inv. št. PMC R 28953

Italaska keramika tankih sten; Mgdb 115; skodelica; odlomek dna in ostenja s posipom na obeh površinah; F KTS 15 (Mgdb F); b. roza; svetlo rdeč premaz; v. 1,4 cm; pr. d. 4,2 cm; št. odl. 1.

3252 SE 2005; kv. G35; obd. 48; inv. št. PMC R 28982

Italaska keramika tankih sten; skodelica; odlomek spodnjega dela trupa s koleščkanjem; F KTS 18 (Mgdb H); b. rumena; temno rjav na zunanji površini, rdečkasto rjav na notranji površini; dl. 7,2 cm; v. 1,2 cm; št. odl. 1.

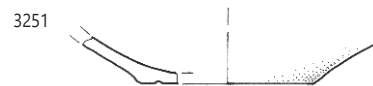
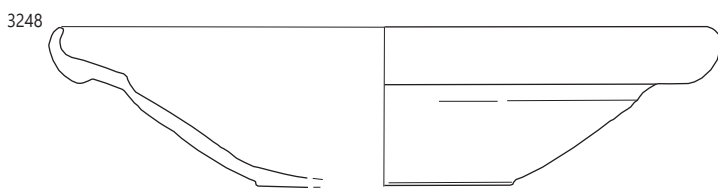
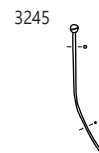
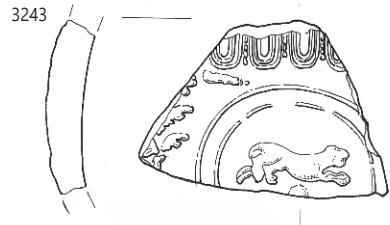
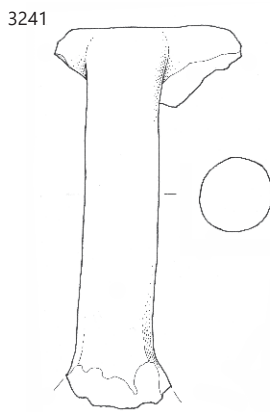
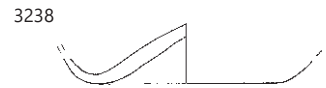
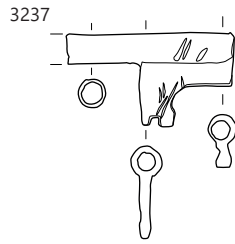
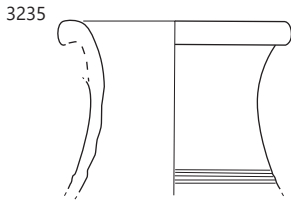
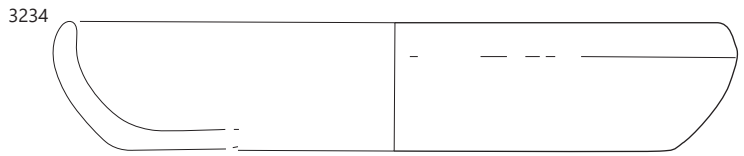

3232 SE 2002, 3233–3235 SE 2003, 3236 SE 2070, 3237, 3238 SE 6022, 3241 SE 8323, 3242, 3243 SE 6146, 3244, 3245 SE 6332, 3248 SE 4021, 3250–3252 SE 2005; 3234, 3235, 3241, 3248 merilo 1 : 3, ostalo merilo 1 : 2.

12.1.7 Faza 7

3253 SE 2010; sek. sever; kv. G41; PN 2275; obd. K-1556; inv. št. PMC R 26551

Del loka in predrte noge dvogumbaste fibule Almgren 236; bron; dl. 3,2 cm; š. 0,8 cm; št. odl. 1.

3254 SE 2014; kv. G38; PN 2038; inv. št. PMC N 7430
Novec; as; Claudius I. (41–54).

3255 SE 2014; kv. G34; PN 2101; inv. št. PMC N 7411
Novec; 2 vinarja/heller; Avstro–Ogrska, Franc Jožef I. (1893).

3256 SE 2014; kv. G40; PN 2008; inv. št. PMC N 7440
Novec; 10 vinarjev/Heller; Avstro–Ogrska, Franc Jožef I. (1915).

3257a SE 2014; kv. G40; PN 2007; obd. K-1584; inv. št. PMC R 26321

Del glave močno profilirane fibule (Almgren 68), trapezastega dela na prehodu loka v peresovino; bron; dl. 1,4 cm; š. 1,6 cm; v. 0,5 cm; št. odl. 1.

3257b SE 2014; kv. H36; PN 2033; inv. št. PMC R 26489
Odlomljena igla ali šivanka; okroglega preseka; bron; dl. 6,8 cm; š. 2,8 cm; v. 1,1 cm; št. odl. 1.

3258 SE 2014; kv. H43; obd. S44; inv. št. PMC R 24190
Del dna kvadratne steklenice z okrasom koncentričnih krogov Isings 50a/Lazar 6.3.1; steklo; pr. d. 7,4 cm, datacija: druga pol. 1.–2. stoletje.

3259 SE 2014; kv. G40; obd. S61; inv. št. PMC R 24207
Del močno izvihanega ustja z gubo–morda modiolus; steklo; pr. u. 10,8 cm

3260 SE 2014; kv. G42; obd. 2005; inv. št. PMC R 28235
Italska sigilata; Consp. 20,4 ali 21.3; krožnik; odlomek ustja in ostenja; aplikacija girlande z listi; F ITS Aretina A; dl. 4 cm; št. odl. 1.

3261 SE 2014; kv. G42; PN 6023; obd. 1694
Galska sigilata; skleda; odl. prstanastega dna in ostenja, na notranji površini dna koncentrični žleb in žig FIRMV... v pravokotnem okvirju (ohr. vel. 2,2 × 0,6 cm), MV v ligaturi na koncu žiga ali na koncu črki A/I; F GTS Rheinzabern; b. oranžnordeča; delno mat delno sijoč rdeč premaz; v. 3,2 cm; pr. d. 8,3 cm; št. odl. 1; 111 g; žig: FIRMUS I ali II (Rheinzabern).

3262 SE 2014; kv. H42; obd. 613a; inv. št. PMC R 29038
Galska sigilata; skleda; odlomek prstanaste noge; F GTS; sekundarno prežgana; v. 1,5 cm; pr. u. 9,4 cm; št. odl. 1.

3263 SE 2014; kv. H44; obd. 114
Afriška sigilata; AS Hayes 14–17; krožnik; odlomek ustja in ostenja; F AS A2; v. 2 cm; pr. u. 13,9 cm; št. odl. 1; 21 g.

3264 SE 2014; kv. G40; obd. 77a
Lokalna keramika tankih sten; skodelica; odlomek dna in ostenja; F N 3.2; b. siva; bp. temno siva; v. 2,3 cm; pr. d. 3,6 cm; št. odl. 1.

3265 SE 2014; kv. G38; obd. 35
Lokalna keramika tankih sten/s premazom; Ce VI.1.8 (Consp. 27); bikonična skodelica; odlomki ustja in ostenja; F N 3.1; b. roza; slabo ohranjeni ostanki svetlo rdečega premaza; v. 4 cm; pr. u. 8,8 cm; št. odl. 1.

3266 SE 2014; kv. G40; obd. 77b

Lokalna keramika tankih sten/Svetla keramika s pre; Ce V.2.6 (PTS Consp. 27); cilindrična skodelica; odlomek ustja in ostenja; F N 2.1; b. roza; ostanki rdečega premaza na obeh površinah; v. 3,9 cm; pr. u. 10,7 cm; št. odl. 1.

3267 SE 2014; kv. H42; obd. 613b; inv. št. PMC R 29039
Svetla namizna keramika; Ce IV.1.4; eno– ali dvoročajni vrč ali ročka; odlomek vodoravnega profiliranega ustja, vratu in trakastega ročaja s slabo ohranjenimi ostanki premaza; F N 2.1; b. roza; zelo slabo ohranjen svetlo rdeč mat premaz; v. 3,6 cm; pr. u. 12,9 cm; š. ročaja 3,8 cm; št. odl. 1; analogija: ali Ce IV.2.1 varianta.

3268 SE 2014; kv. G40; obd. 37; inv. št. PMC R 28920
Svetla keramika s premazom; Ce I.9; cilindričen lonec ali vaza; odlomka zapognjenega vodoravnega ustja in cilindričnega trupa; na zunanji površini ostenja žlebovi, rebra, pas žigosanja (lunica ali < iz trikotničkov) pod ustjem in pas koleščkanja pod vratom; F N 2.1; b. rumenkasto rdeča; svetlo rdeč mat premaz na zunanji površini in zgornjem delu notranje površine; v. 5 cm; pr. u. 20,8 cm; št. odl. 2; analogija: varianta! Ce I.9.3 z žigosanjem.

3269 SE 2014; kv. H43; obd. 147
Svetla namizna keramika; Ce I.12; fin lonec; odlomek odebeljenega vodoravnega ustja in ostenja; na vratu večtračna valovnica in vodoravni žlebovi; žleb na robu ustja; F N 1.1; b. rdečkasto rumena, sivo jedro; v. 3,6 cm; pr. u. 14,2 cm; št. odl. 1; 38 g.

3270 SE 2014; kv. G41; obd. 2153; inv. št. PMC R 28358
Svetla namizna keramika; Ce VIII.1.1; kadilnica; odlomek ostenja z valovitim rebrom in enotračno valovnico; F N 1.1; b. roza; š. 6 cm; št. odl. 1

3271 SE 2014; kv. H45–46; obd. 2004; inv. št. PMC R 28234
Groba kuhinjska keramika; Ce I.4.2.2; lonec; odlomek ustja in ostenja z lončarskim znakom X; na zunanji površini vodoravno metličenje; F GK 1.2; b. zelo temno siva; bp. z robovi temno rjava do črna; dl. 9,5 cm; št. odl. 1.

3272 SE 2014; kv. G40; obd. 36; inv. št. PMC R 28913
Groba kuhinjska keramika; Ce VII.3.2; pokrov z ravnim vrhom ali skleda z uvihanim ustjem, stožčastim trupom in ravnim dnom; metličenje na zunanji površini; F GK 1.2; b. rjava v jedru, proti robovom zelo temno siva; p. lisasti temno sivi, rjavi; v. 7,2 cm; pr. u. 25 cm; pr. d. 15,5 cm; št. odl. 7; 357 g.

3273 SE 2014; kv. H45,46; obd. 841; inv. št. PMC R 29255
Groba kuhinjska keramika; Ce I.4.2; lonec; odlomek ostenja; metličenje na zunanji površini; na ramenu lončarski znak zvezdica; F GK 1.2; b. črna, zunanja površina črna, notranja površina rjava; dl. 4,8 cm; š. 3,8 cm; št. odl. 1.

3274 SE 2014; kv. H39; obd. 86; inv. št. PMC R 29269
Groba kuhinjska keramika; Ce II.4.1.3; trinožnik; odlomek uvihanega ustja in gladkega lečastega trupa; F GK 1.2; b. temno rjava, temno siva v jedru; v. 7,4 cm; pr. u. 21 cm; št. odl. 1; 166 g.

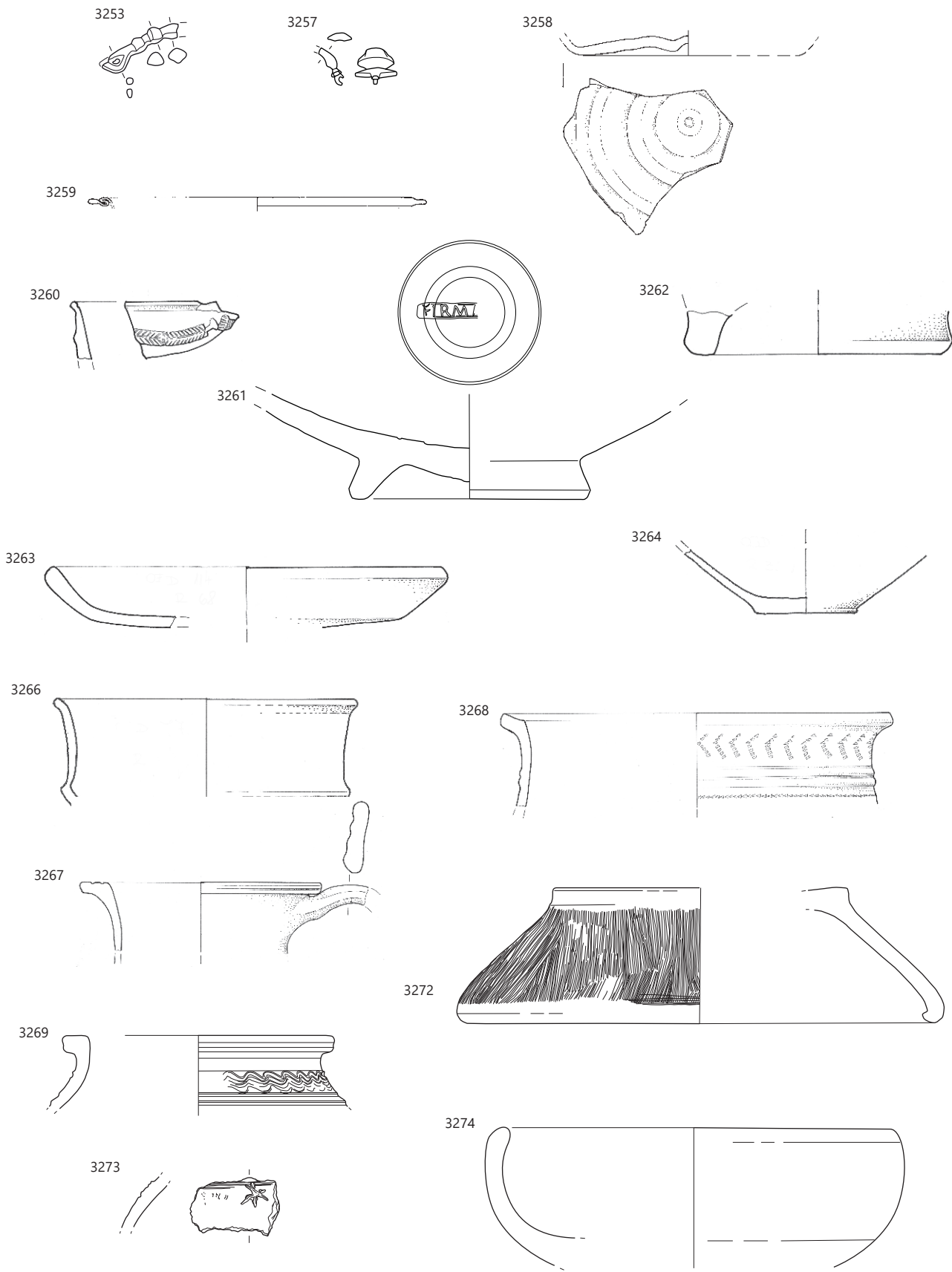

∴ 3253 SE 2010, 3257–3274 SE 2014; 3253, 3267–3274 merilo 1 : 3, ostalo merilo 1 : 2.

3275 SE 2014; kv. G40; obd. 75

Groba kuhinjska keramika; odpadel držaj pokrova; rahlo izvihano ustje, bikonično zvončast trup, ki se zoži v nepravilno oblikovan gumb; preluknjan (pr. odprtine do 0,5 cm); F GK 1.2; b. črna; bp. rjave; v. 4,6 cm; pr. d. 7,5 cm; št. odl. 1; 92 g; datacija: rimski čas ali srednji vek.

3276 SE 2016; kv. G30; obd. S57; inv. št. PMC R 24203

Del ostenja posode z nataljenim steklom; steklo; vel. 1,5 × 3,3 cm.

3277 SE 2022; kv. G40; PN 2319; obd. K-1559; inv. št. PMC R 26554

Žebliček s polkroglasto votlo glavico; kratek trn kvadratnega preseka; bron; v. 0,8 cm; db. 0,1 cm; pr. 1,7 cm; št. odl. 1.

3278 SE 2022; kv. G42; PN 2018; obd. K-1608; inv. št. PMC R 26372

Odl. zapestnice iz okrogle žice, s preklopljenima, spiralno spojenima koncema ali Polizdelek–navitje žice za peresovino fibule, okoli paličice okroglega preseka; bron; dl. 7,6 cm; š. 0,8 cm; št. odl. 2.



3279 SE 2022; kv. G40; PN 2075; obd. K-1563; inv. št. PMC R 26558

Ročaj vedra; odlomek s kavljem na koncu; železo; dl. 10,5 cm; š. 1,5 cm; db. 0,7 cm; št. odl. 1.

3280 SE 2022; kv. G40; PN 6003; inv. št. PMC R 24628

Amorfen kos rjavočrnega stekla – odpad proizvodnje; vel. 6,5 × 7,3 cm; št. odl. 1.

3281 SE 2022; kv. F42; obd. 575; inv. št. PMC R 29009

Pečatna oljenka Loeschcke IX ali Xa; odlomek ramena z delom ročajčka, diska in ostenja; F O2 (Modena); b. rdeča; dl. 4,8 cm; š. 2,5 cm; št. odl. 1.

3282 SE 2022; kv. G40,41; obd. 2156a

Galska sigilata; Drag. 18/31; krožnik ali skleda; odlomek ustja in ostenja; kanelura na zunanji površini pod ustjem; F GTS; b. rdeča; rdeč bleščoč premaz; dl. 5,5 cm; š. 4,5 cm; št. odl. 1.

3283 SE 2022; kv. G40; obd. 101; inv. št. PMC R 27409

Galska sigilata; Drag. 18/31; manjša skleda ali globok krožnik; odlomek prstanastega ustja in ostenja; F GTS; b. oranžna; rdeč bleščoč premaz; dl. 3,6 cm; v. 3,6 cm; št. odl. 1.

3284 SE 2022; kv. G40,41; obd. 2156b

Galska sigilata; Drag. 33; skodelica; odlomek ustja in ostenja; žleb na zunanji površini; F GTS; b. rdeča; bleščoč rdeč premaz; v. 6,7 cm; pr. u. 13 cm; št. odl. 1.

3285 SE 2022; kv. G41–43; obd. 618

Galska sigilata; Drag. 33; konična skodelica; odlomek ostenja in dna; F GTS; b. svetlo rdeča; nekoliko temnejše rdeč rahlo bleščoč premaz; dl. 3,6 cm; št. odl. 1

3286 SE 2022; kv. G40; obd. 179; inv. št. PMC R 29669

Galska sigilata; Drag. 37; skleda; odlomek (ustja in) ostenja z reliefnim okrasom (jajčni niz, človeška figura v medaljonu z dvojnimi obodom), žig ali napis lončarja IANV(arivs) pod jajčnim nizom na vrhu friza (ohr. d. 2,5 cm; š./v. črk 8 cm), črke

v pozitivnem reliefu brez okvirja; F GTS Rheinzabern; b. rdeča; svetleč rdeč premaz; dl. 9 cm; š. 7,5 cm; pr. u. 22 cm; št. odl. 1; analogija: Bjelajac 1990, 72; Curk 1969, 18; Polak 2000; žig: IANVS ali IANVARIVS (Rheinzabern); datacija: 130–150.

3287 SE 2022; kv. F42; PN 2058; obd. 1709; inv. št. PMC R 29677

Galska sigilata; Drag. 37; skleda; odlomki ostenja z reliefnim okrasom (jajčni niz; raven friz živali v teku: zajec, ki ga zasleduje pes in dve srni, ob straneh grmička rastlin), med reliefnim okrasom žig na izbočeni pravokotni kartuši, črke v negativu MAMMMIIANVSF (d. 4,3 cm; v. 0,3), AM v ligaturi, NVS v ligaturi, izpis MAMMLIANVS F(ecit); F GTS Rheinzabern; b. živo rdeča; bleščoč rdeč premaz; š. 25,7 cm; v. 7,5 cm; št. odl. 4; 134 g; analogija: Bjelajac 1990, 72; Curk 1969, 18; žig: MAMMLIANVS (Rheinzabern); datacija: sredina 2. stoletja.



3288 SE 2022; kv. G40; obd. 190

Lokalna keramika tankih sten; Ce VI.1.4 (Mgdb 84); skodelica; odlomki profiliranega ustja in ostenja; dva žlebova pod ustjem, koleščkanje na zunanji površini; F N 3.2a; obilo sljude na površini; b. roza; bp. temno siva; š. 2,1 cm; v. 3 cm; št. odl. 1.

3275



3276

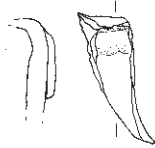

3277

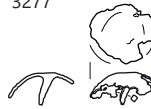

3278



3279

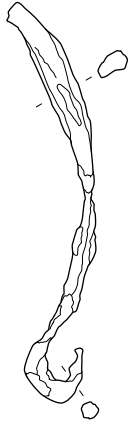

3281

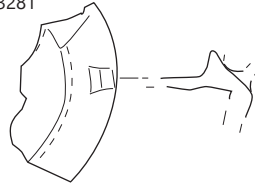

3282

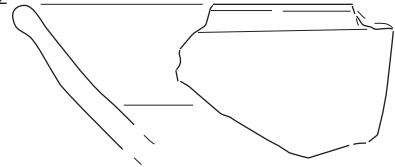

3283

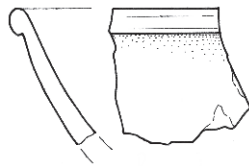

3284

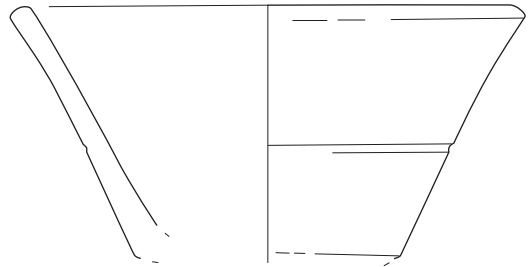

3286

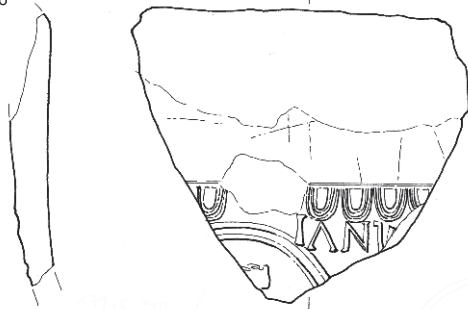

3285

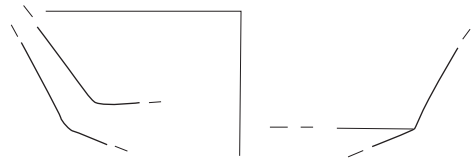

3287

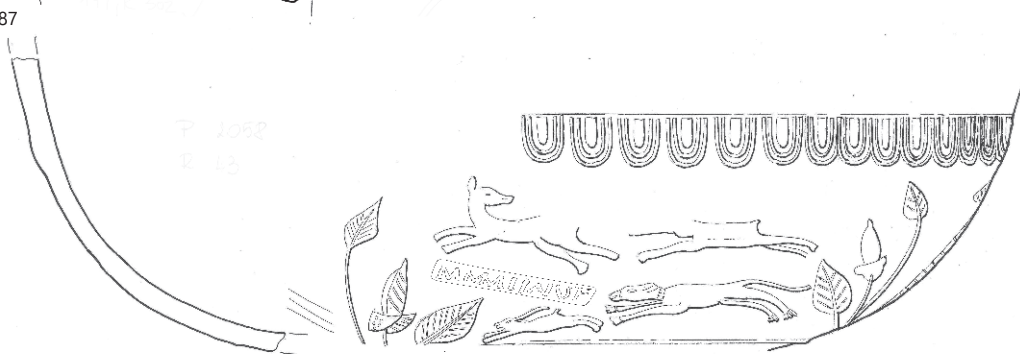

3288

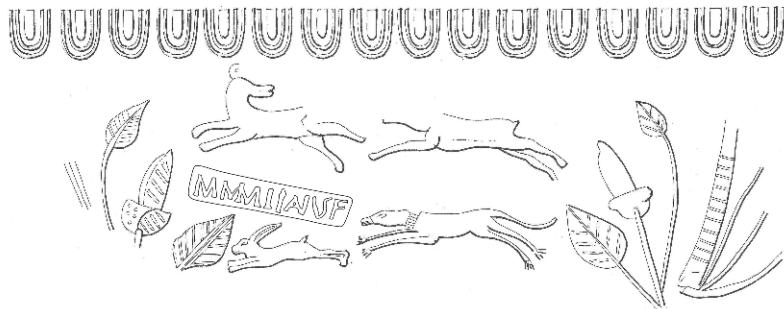
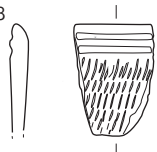

3275 SE 2014, 3276 SE 2016, 3277-3292 SE 2022; merilo 1 : 2.

3289 SE 2022; kv. G43; obd. 220; inv. št. PMC R 28401
Svetla keramika s premazom; Ce V.2.1; čaša; odlomek ostenja; vrezane linije in bunčice (Drexel I); F N 2.1; b. roza; slabo ohranjen rdeč mat premaz na obeh p; dl. 6,2 cm; v. 5 cm; št. odl. 1.

3290 SE 2022; kv. G41; obd. 78
Keramika s premazom; RČ; čaša; odlomka ostenja s kombinacijo koleščkanega okrasa in vmes apliciranih podkev v barbotinu (Drexel IIb); F RČ 2; prežgano; b. siva; bzp. oranžna; rdečkasto črn premaz; dl. 5,5 cm; š. 3,6 cm; št. odl. 2; datacija: prva polovica 2. stoletja.

3291 SE 2022; kv. F42; obd. 574; inv. št. PMC R 29008
Keramika s premazom; RČ; čaša; odlomek ostenja z žlebom in koleščkanim okrasom; F RČ 2; sekundarno prežgana; b. siva; dl. 3,9 cm; š. 4,5 cm; št. odl. 1.

3292 SE 2022; kv. G41; obd. 103
Svetla keramika s premazom; Ce VII.1.3; pokrov ali skleda; odlomek odebeljenega ustja in nizkega polkrožnega trupa; F N 2.1; b. rdečkasto rumena; oranžen premaz; v. 3,8 cm; pr. u. 20,4 cm; št. odl. 1; analogija: podobno AS; datacija: poznorimsko.

3293 SE 2022; kv. G41; obd. 104
Temna keramika s premazom; Ce II.2.4 (PTS Drag. 44); skleda z rebrom; odlomek ustja in ostenja s pasovi koleščkanja na zunanji površini; F N 2.2a; b. roza jedro; bp siva; zelo temno siv do črn premaz; v. 7 cm; pr. u. 21,6 cm; št. odl. 1.

3294 SE 2022; kv. G41; obd. 45; inv. št. PMC R 28967
Groba kuhinjska keramika; Ce II.4.1.3; skleda ali trinožnik; enostavno pokončno ustje, polkrožen trup, rebro na zunanji površini; F GK 1.2; b. črna; v. 5,2 cm; pr. u. 12 cm; št. odl. 1.

3295 SE 2022; kv. G42; obd. 102; inv. št. PMC R 27418
Groba kuhinjska keramika; Ce VII.3.1; pokrov; odlomek kijasto odebeljenega ustja in narebrenega stožčastega trupa; ostenje preluknjano; F GK 1.2; v. 4,8 cm; pr. u. 22,2 cm; št. odl. 1; analogija: varianta Ce VII.3.1.2.

3296 SE 2022; kv. G41; obd. 79b; inv. št. PMC R 29227
Groba kuhinjska keramika; Ce VII.3.1; pokrov; odlomek kljukastega ustja in ostenja; kanelirana zunanji površini; F GK 1.2; v. 2,7 cm; pr. u. 9,7 cm; št. odl. 1.

3297 SE 2022; kv. G41; obd. 79a; inv. št. PMC R 29226
Groba kuhinjska keramika; Ce VII.3.2; pokrov; odlomek enostavnega ustja, stožčastega trupa in ravnega vrha, preoblikovanega z odtisi na straneh; F GK 1.2; v. 5,6 cm; pr. u. 16,2 cm; št. odl. 1.

3298 SE 2029; kv. E39; obd. 163; inv. št. PMC R 27904
Svetla keramika s premazom; Ce V.2.1; čaša; odlomek trebušastega trupa; na zunanji površini kombinacija koleščkanja, vrezanih ravnih linij in bunčic (Drexel I); F N 2.1; b. roza; svetlo rdeč premaz s temno rdečo liso na zunanji površini, mat na notranji površini; v. 8,7 cm; pr. 14,8 cm; št. odl. 1; 67 g.

3299 SE 2038; kv. I39; PN 2039; inv. št. PMC N 7418
Novec; centenionalis; Constans in Constantius II. (Divus Constantinus I.) (341–348).

3300 SE 2173; kv. I43; PN 2081; obd. K-1793; inv. št. PMC R 26374
Kozmetična žlička z okroglo lopatko in odlomljenim držajem; bron; dl. 2,6 cm; š. 2 cm; v. 0,5 cm; št. odl. 1; analogija: Deimel 1987, 35–37; datacija: 1.–2. stoletje.

3301 SE 2173; kv. I43; obd. 188; inv. št. PMC R 28112
Svetla namizna keramika; Ce VIII.1.2; kadilnica; odlomki preoblikovanega ustja in ostenja z vodoravnim preoblikovanim rebrom z odtisi prstov; F N 1.1; b. svetlo rdeča; dl. 4,3 cm; š. 3,4 cm; št. odl. 3.



3302 SE 2173; kv. I, J43; obd. 466; inv. št. PMC R 28973
Groba kuhinjska keramika; Ce II.4.1.1; trinožnik; odlomek uvihanega ustja, narebrenega lečastega trupa, ravnega dna in nog; F GK 1.2; drobni vključki, na meji s NK; b. črna; bp. do temno rjava; v. 5,5 cm; pr. u. 17,4 cm; pr. d. 10,7 cm; št. odl. 1; 129 g.

3303 SE 4386; kv. H41; obd. 2166
Amfora; odlomek ostenja z grafitom; F A jadranska; dl. 7 cm; š. 6,3 cm; št. odl. 1.



3304 SE zasutje sonde; kv. E35; PN 2181; inv. št. PMC N 7423
Novec; krajcar/kreuzer; Sveto rimsko cesarstvo, Avstrijsko-češki okrog. Avstrijska hiša. Franc II. (1800).

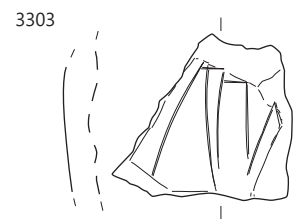
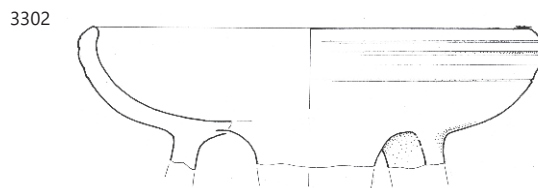
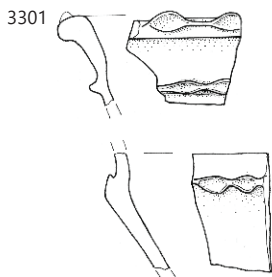
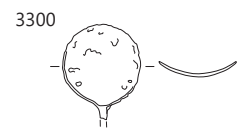
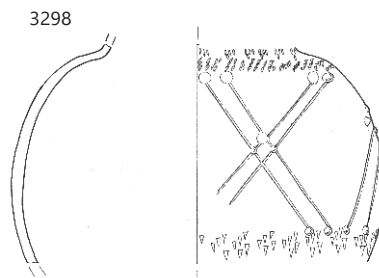
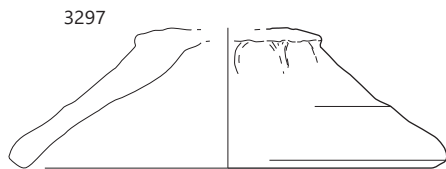
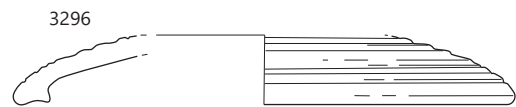
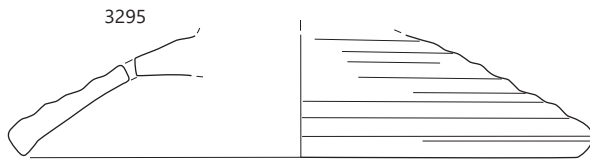
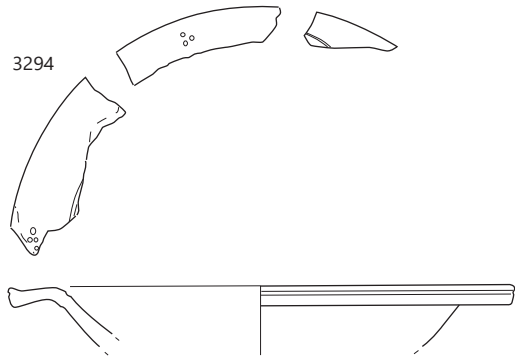
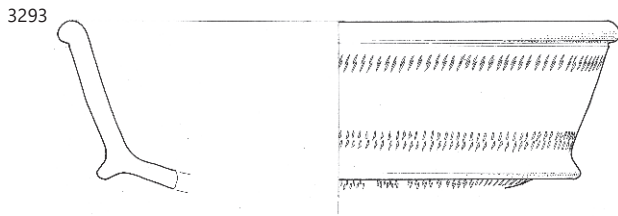
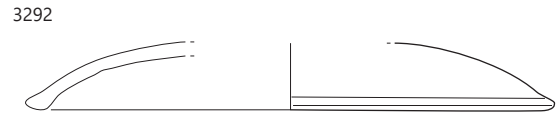
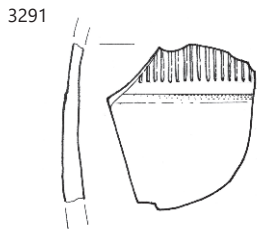
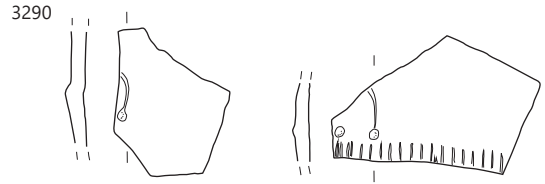
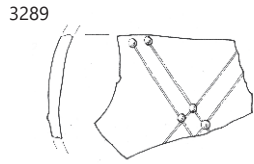

3293–3297 SE 2022, 3298 SE 2029, 3300, 3301 SE 2173, 3302 SE 2173, 3303 SE 4386; 3300 merilo 1 : 2, ostalo merilo 1 : 3.

12.1.8 Najdbe na severnem delu brez stratigrafskih podatkov

3305 PN 4364; inv. št. PMC N 7562

Novec; as; polovičen, julijsko-klavdijska dinastija (27 pr. n. št.–68).

3306 SE 2516; kv. H41–42; PN 2326; inv. št. PMC N 9448

Novec; denarij; Vespasianus (71).

3307 SE 2517; kv. H41; PN 2327; obd. K-1782; inv. št. PMC R 26415

Del pravokotnega sploščenega predmeta s polkrožnimi zaje-dami; bron; dl. 3 cm; š. 2,8 cm; db. 0,2 cm; št. odl. 1.

3308 SE 2533; kv. G43; PN 2170; obd. K-1085; inv. št. PMC R 26235

Del pasnega okova z zaključki v obliki račjih glav; tip Garbsch E 1–3; ploščat; polkrožnega preseka; ohranjena polovica; bron; dl. 5,5 cm; š. 0,9 cm; db. 0,1 cm; št. odl. 1; analogija: Garbsch 1965, 94–101; datacija: 1.–2. stoletje.

3309 SE 6235; kv. H49; PN 2983; obd. K-1588; inv. št. PMC R 26330

Polizdelek dveh močno profiliranih fibul; skupaj medsebojno povezani s paličici od vliivanja; bron; dl. 9,2 cm; š. 3,6 cm; v. 1,8 cm; št. odl. 1.

3310 SE 2865; kv. H41; PN 2278; obd. K-1325; inv. št. PMC R 26806

Nedoločljiv predmet – del kipa; nepravilne oblike; bron; dl. 3,8 cm; š. 3,2 cm; db. 0,8 cm; št. odl. 1.

3311 SE 4530; kv. F40; PN 2479; obd. K-1422; inv. št. PMC R 26726

Nož; ohranjeno rezilo; železo; dl. 12,7 cm; š. 2,2 cm; db. 0,3 cm; št. odl. 1.

3312 SE 6810; kv. J51; obd. 4690

Reliefna oljenka z okroglim noskom Loeschcke VIII; odlomek zadnjega dela ramena in ostenja; pokončen preluknjan ročaj, kaneliran po površini; jajčni niz na ramenu; b. roza; rdeč pre-maz; dl. 3,6 cm; v. 2 cm; št. odl. 1.

3313 SE 2893; kv. F41; PN 6020; obd. 1701

Galska sigilata; Drag. 18/31; skleda; odlomek prstanastega dna in ostenja; na notranji površini dna peresni okras in žig I OCCI... v pravokotnem okvirju z zaobljenimi vogali (ohr. vel. 1,7 × 0,45 cm); F GTS Rheinzabern; prežgano; b. rdeča (2.5YR 5/8); sijoč rdeč premaz (10R–2.5YR 4/8); pr. d. 9,6 cm; št. odl. 2; datacija: 155–185; žig: TOCCINVS (Rheinzabern).

3314 SE 2679; kv. J,K46,47; obd. 2933

Italska keramika tankih sten; Plesničar Gec 1/31–34; skodelica; odlomek ustja in cilindričnega ostenja; barbotin okras: dolgi loki in bunčice v grozdu; F KTS 11 (Mgdb E); b. siva; slabo ohranjen zelo temno siv premaz; v. 3,5 cm; pr. u. 9 cm; št. odl. 1.

3315 SE 6429; kv. J51; PN 4203; obd. 3120; inv. št. PMC R 27249

Svetla namizna keramika; Ce IV.1.2; dvoročajni lonec; ohranjen v celoti; izvihano odebeljeno ustje, vrečast trup, prstanasto dno, ročaja ovalnega preseka, trije žlebovi na zunanji površini; F N 1.1; raskava površina; b. blede oranžna; v. 14,4 cm; pr. u. 9,6 cm; pr. d. 6,6 cm; št. odl. 2; 569 g; analogija: Krajšek 2015, 208, T. 28: 150.



3316 SE 6378; kv. I,J45,46; obd. 3521

Temna namizna keramika; Ce IV.1.1 varianta; enoročajni vrč; odlomek ustja, vratu, ročaja in valovitega trupa; morda lončarski odpad; F N 1.2; b. siva; v. 14,5 cm; š. ročaja 4,5 cm; št. odl. 2.

3317 SE 2679; kv. J,K46,47; obd. 2932

Groba kuhinjska keramika; Ce I.4.5; lonec; odlomek močno izvihanega ustja in ostenja; prelom med vratom in ramenom pod ostrim kotom; vodoravno metličenje na zunanji površini ramena, navpično v spodnjem delu trupa; lončarski znak III na ramenu; F GK 1.2; b. črna; bp. zelo temno rjavosiva; dl. 16,8 cm; v. 10,2 cm; pr. u. 14,5 cm; št. odl. 2.

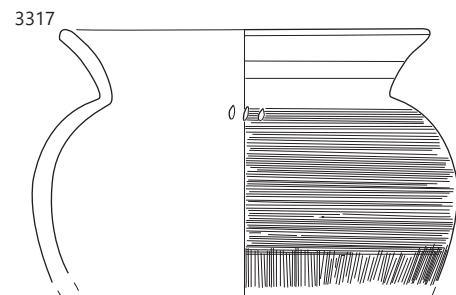
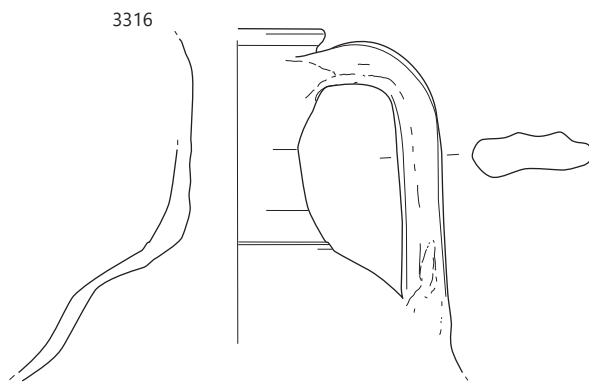
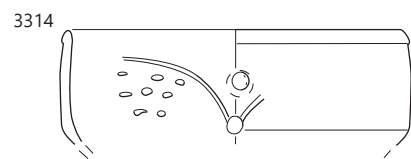
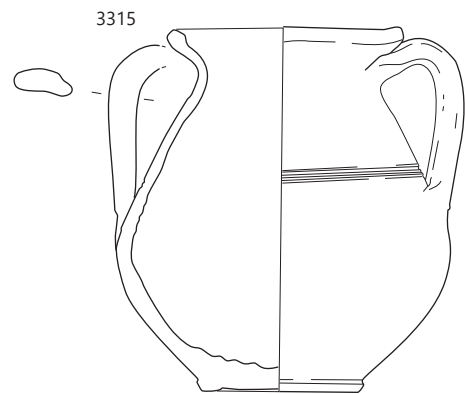
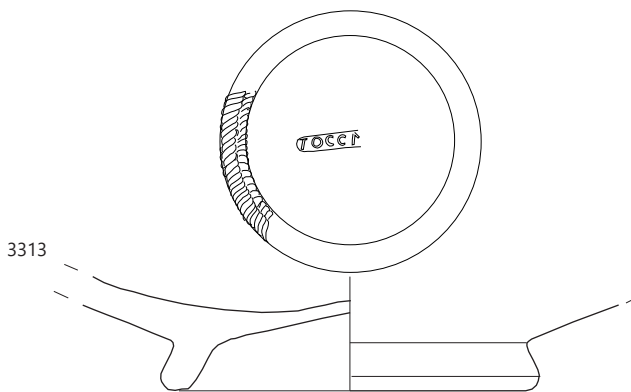
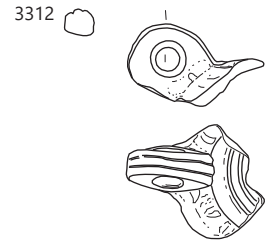
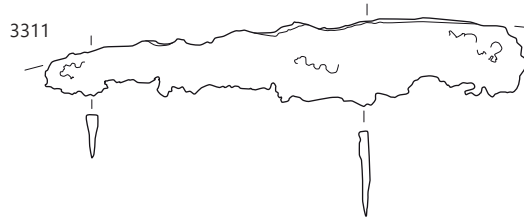
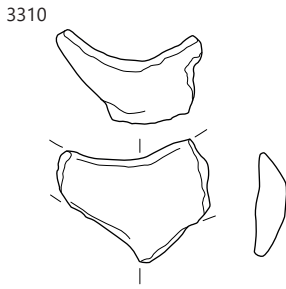
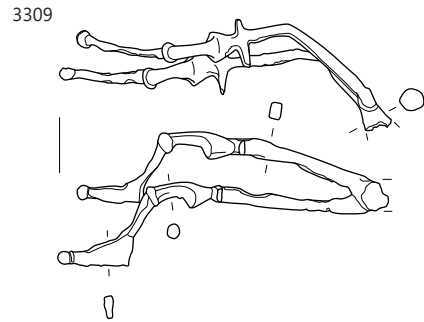
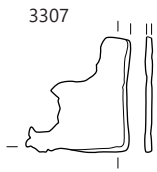

3307 SE 2517, 3308 SE 2533, 3309 SE 6235, 3310 SE 2865, 3311 SE 4530, 3312 SE 6810, 3313 SE 2893, 3314 SE 2679, 3315 SE 6429, 3316 SE 6378, 3317 SE 2679; 3315-3317 merilo 1: 3, ostalo merilo 1: 2.

3318 SE 6810; kv. J51; obd. 4613

Groba kuhinjska keramika; Ce I.4.2.2; lonec; odlomek zapo-
gnjenega ustja (posneto na vrhu), visokega vratu z dvema
rebroma, trebušastega trupa; metličenje na zunanji površini,
lončarski znak v obliki globokega vtisa čez metličenje; F GK
1.2; b. črn; zunanja in notranja površina lisasti rjavočrni; pr. u.
24 cm; št. odl. 2; 556 g.

3319 SE 6269; kv. H,G46,47; obd. 3420; inv. št. PMC R 29764

Svetla namizna keramika; Pokrovček za amforo PA5; izčrepij-
ska ploščica; iz namiznega ali shrabenega lonca z vodoravnim
pasom glavničenja Ce I.11; F N 1.1; dl. 7,8 cm; š. 7,5 cm; št.
odl. 1.

3320 SE 6018; kv. G46; obd. 790/12; inv. št. PMC R 29369

Talilni lonček; ovalnega profila in okroglega preseka; cel; v.
12,2 cm; pr. 8,6 cm; pr. u. 6 cm; št. odl. 1; 471 g.

3321 kv. I39; PN 6028; inv. št. PMC N 7559

Novec; as; Caius (Agrippa) (37–41).

3322 kv. I38; PN 2440; obd. K-1088; inv. št. PMC R 26237

Del pasnega okova z račjimi glavicami; tip
Garbsch E 1–3; z vrezanimi diagonalnimi lini-
jami in luknjo za pripenjanje; bron; dl. 3,2 cm;
š. 1,2 cm; db. 0,1 cm; št. odl. 1.



3323 SE čišč. profila; kv. I37; PN 2000; obd. K-1510; inv. št.
PMC R 26486

Pravokoten pločevinast
okov z zakovicami; ohra-
njenih 5 zakovic in 3 per-
foracije; bron; dl. 5,8 cm; š.
4,3 cm; v. 1,1 cm; št. odl. 1.



3324 SE deponija; PN 6013; inv. št. PMC R 26519

Obroček D–preseka, miniaturnen; bron; v. 0,4 cm; pr. 1,5 cm; št.
odl. 1.

3325 SE deponija; kv. F37; PN 2510; inv. št. PMC R 27363

Pravokotna ploščica, prevrtana z okroglo
predrtino in obojestranskim napisom; svinec; dl.
2,2 cm; š. 1,7 cm; db. 0,1 cm; št. odl. 1; 3,5 g.



3326 SE čiščenje sonde; kv. I,J39; obd. 1032

Italska sigilata; Consp. R13, dvoročajna skodelica Sarius;
dvoročajna skodelica; odlomki ostenja z reliefnim okrasom (na
dnu storževe luske, trikotniki in krogi z mrežasto površino, friz
je razdeljen z ločnimi rebri v panele; motiv rozete; F ITS Sarius;
dl. 7 cm; š. 6,2 cm; št. odl. 5

3327 SE izkop sonde; kv. E41; obd. 2117; inv. št. PMC R
28334

Italska sigilata; Consp. 20,4; krožnik; odlomek ustja in ostenja;
aplika rozete; F ITS Tardopadana; dl. 4 cm; v. 2,4 cm; št. odl. 1.

3328 kv. G40; obd. 216; inv. št. PMC R 28364

Italska sigilata; Consp. B 2.8; krožnik; odlomek dna in visoke
prstanaste noge; F ITS Aretina A; dl. 2,2 cm; v. 2,2 cm; št. odl. 1.

3329 kv. G41, G42; obd. 7

Galska sigilata; Drag. 18; skleda; odlomek ostenja in dna s pr-
stanasto nogo; peresni okras na notranji površini dna; F GTS; v.
2,6 cm; pr. d. 10 cm; št. odl. 1; 41 g; analogija: ali Drag. 29 ali 37.

3330 kv. F41; obd. 621c; inv. št. PMC R 29055

Galska sigilata; Drag. 37; skleda; odlomek ostenja z reliefnim
okrasom; F GTS; dl. 4,3 cm; š. 2,5 cm; št. odl. 1.

3331 SE čiščenje profila svetišča (ob cevi); kv. G36; obd. 1464

Južnopanonska keramika tankih sten; skodelica; odlomek
dna in ostenja; F KTS 16 (južnopanonska); b. blede rumena;
rjavkasto rdeč premaz s temno rjavimi lisami; v. 1,2 cm; pr. d.
3,4 cm; št. odl. 1.

3332 kv. F41; obd. 621d; inv. št. PMC R 29056

Keramika s premazom; RČ; čaša; odlomka ostenja z vrezanimi
linijami in buncicami (Drexel I); F RČ 1; b. oranžna; rjavkasto
rdeč mat premaz na zunanji površini, svetlo rdeč mat premaz
na notranji površini; dl. 3,8 cm; š. 3,5 cm; št. odl. 1.

3333 kv. F41; obd. 621e; inv. št. PMC R 29057

Keramika s premazom; RČ; čaša; odlomek ostenja s kolešč-
kanim okrasom in žlebovi; F RČ 1; b. oranžna; rjavkasto rdeč
mat premaz na zunanji površini, svetlo rdeč mat premaz na
notranji površini; š. 3,2 cm; št. odl. 1.

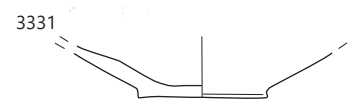
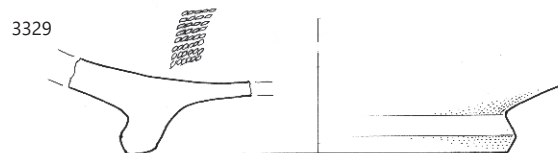
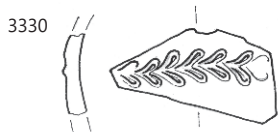
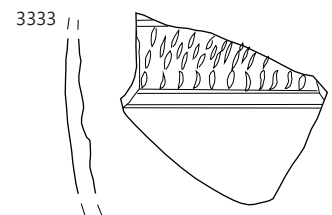
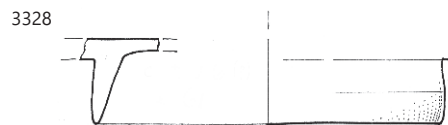
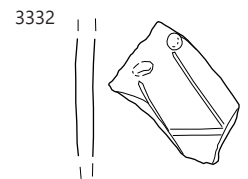
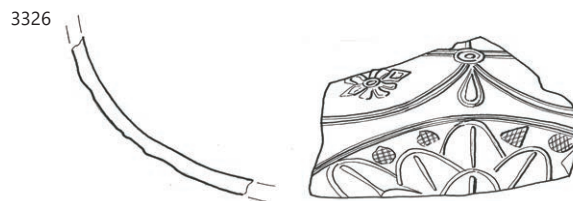
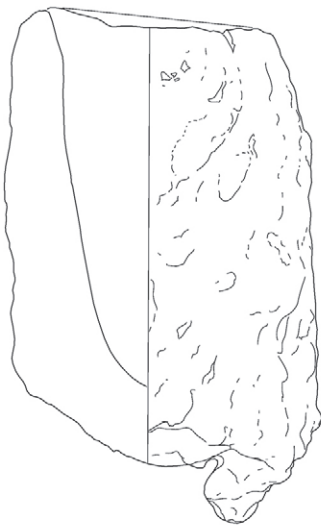
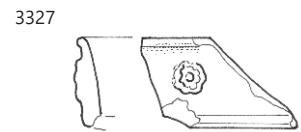
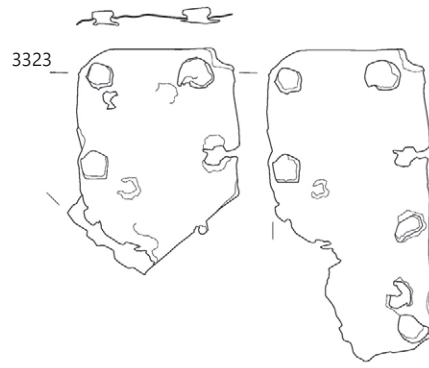
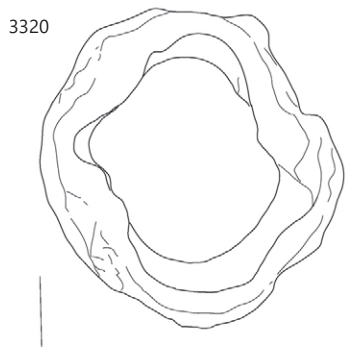
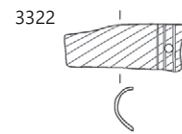
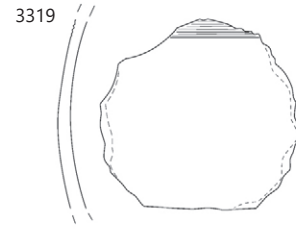
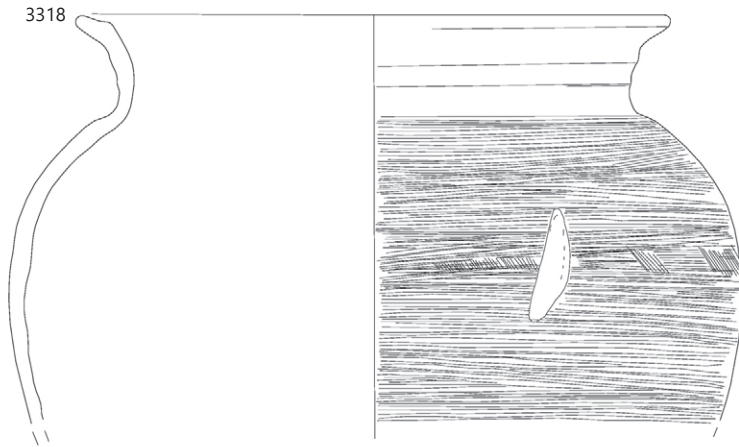

3318 SE 6810, 3319 SE 6269, 3320 SE 6018, 3322–3333 brez SE; 3318–3320 merilo 1 : 3, ostalo merilo 1 : 3.

3334 kv. F40; obd. 25

Svetla keramika s premazom; Ce III.2.2; odlomek dna krožnika z grafitom v obliki puščice na notranji površini dna; F N 1.1; b. oker; rjavordeč premaz na notranji površini; dl. 11,5 cm; š. 6 cm; št. odl. 2; analogija: se omenja cedilo: Krajšek 2015, 171, tip VIII.2.

3335 SE znotraj hiše 1; kv. H39, H40; obd. 82a; inv. št. PMC R 29249

Svetla keramika s premazom; Ce III.2.2; krožnik; odlomek uvihanega ustja, ostenja in ravnega dna; F N 2.1; v. 5,1 cm; pr. u. 27,6 cm; pr. d. 20,6 cm; št. odl. 1.

3336 kv. I50; obd. 3026

Svetla namizna keramika; Ce I.8; pokalna posoda; odlomek ustja in valovitega ostenja; F N 1.1; b. svetlo rdeča; v. 7,8 cm; pr. u. 12,8 cm; št. odl. 1.

3337 kv. F41; obd. 621a; inv. št. PMC R 29053

Svetla namizna keramika; Ce I.8; pokalna posoda; odlomek ustja in narebrenega ostenja; F N 1.1; b. rumenkasto rdeča; v. 5,4 cm; pr. u. 15 cm; št. odl. 1.

3338 kv. H42; obd. 1447; inv. št. PMC R 27772

Temna namizna keramika; Ce I.8; pokalna posoda; odlomek kaneliranega ostenja; F N 1.2; v. 7,3 cm; pr. 12,5 cm; št. odl. 1

3339 kv. F41; obd. 621b; inv. št. PMC R 29054

Svetla namizna keramika; Ce IV.2.1; enoročajni vrč; odlomek prstanastega ustja, vratu, ostenja in ročaja; žlebova na dnu vratu; F N 1.1; b. rumenkasto rdeča; v. 6,2 cm; pr. u. 7,5 cm; št. odl. 1.

3340 kv. I,H39; obd. 4332

Ce II.6.1; melnica; odlomka zapognjenega ustja z notranjim oz. žlebom in ostenja; F N 1.1a; kamenčki na notranji površini; b. siva, proti robovom roza; bp. roza; dl. 11 cm; pr. u. 32 cm; št. odl. 2

3341 kv. I50; obd. 3025

Italska melnica; Dramont D2 (padska proizvodnja); melnica; odlomek zavihanega ovratnika z rahlo notranjo kaneluro in ostenja; F M padska; kamenčki na notranji površini; b. roza; v. 7,2 cm; pr. u. 41,5 cm; št. odl. 2; 629 g.

3342 kv. F40; obd. 27; inv. št. PMC R 28833

Italska melnica; Dramont D2 (lokalna proizvodnja); melnica; odlomka izvihanega ustja z notranjim rebrom in ostenja; F M lokalna brez premaza; pesek na notranji površini; v. 3 cm; pr. u. 26,4 cm; št. odl. 2; 175 g.

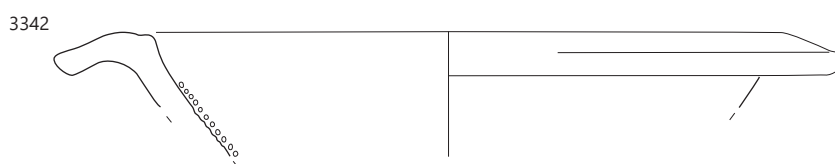
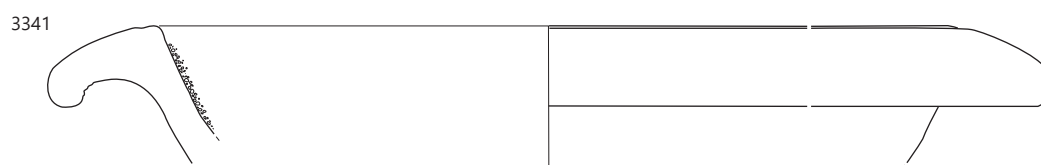
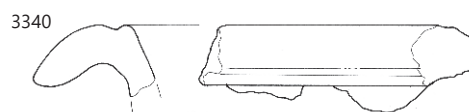
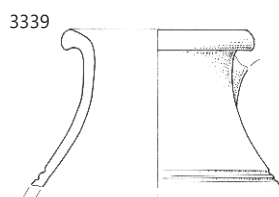
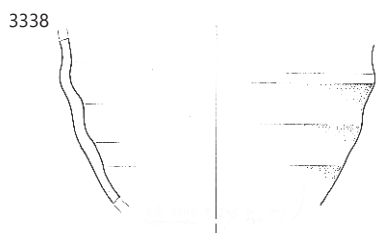
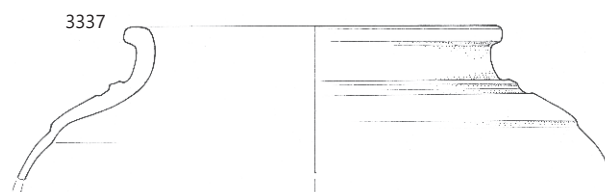
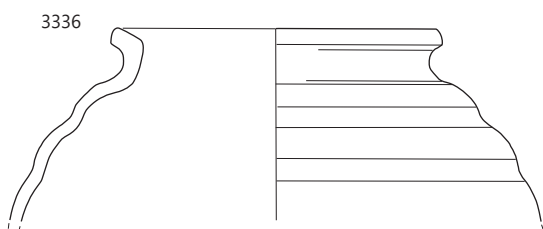
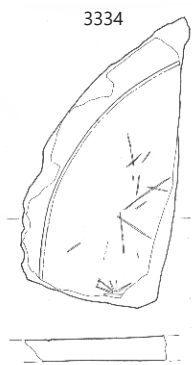

∴ Brez SE; 3341 merilo 1 : 4, ostalo merilo 1 : 3.

3343 SE čiščenje profila; kv. K52,53; obd. 5045

Groba kuhinjska keramika; Ce I.10,2; lonec; odlomek trikotne-
ga ustja in ostenja; F NK 3.2; ali GK 1.2; s sljudo, brez apnenca,
trda, raskava površina; b. temno siva; dl. 8 cm; š. 3 cm; pr. u.
17 cm; št. odl. 1; datacija: druga polovica/konec 2. stoletja.

3344 kv. J41,42; obd. 1496; inv. št. PMC R 27809

Amfora Dr. 6B; odlomek ustja in ostenja; F A4; v. 5,2 cm; pr. u.
14,4 cm; št. odl. 1; 76 g.

3345 kv. K,J42; obd. 1455; inv. št. PMC R 27777

Amfora Schoergendorfer 558; odlomek ročaja in ostenja;
ledvičast presek; F A jadranska; peščena; b. roza; bp. in robovi
svetlo rumena; dl. 7,7 cm; š. ročaja 4,5 cm; št. odl. 1.

3346 SE izkop sonde; kv. E41; obd. 2116; inv. št. PMC R
28333

Rodoška cesarska amfora Camulodunum 184 ali vzhodna Dr.
2–5; odlomek prstanastega ustja in ostenja; trda; b. oranžno-
rdeča; v. 7,7 cm; pr. u. 12,2 cm; št. odl. 1.

3347 SE vzhodni profil; kv. J32–35; obd. 4992

Rodoška cesarska amfora Camulodunum 184 ali vzhodna Dr.
2–5; odlomek obročastega ustja in ostenja; b. svetlo rdeča; bp.
roza sloj; dl. 7 cm; št. odl. 2.

3348 SE recentni jarek; kv. M52,53; obd. 5072

Pokrovček za amforo PA5; izčrepinjski pokrovček za amforo,
disk; iz amfore Dr. 6A ali 6B; F A jadranska; b. roza; dl. 9,5 cm;
š. 8,8 cm; v. 1,2 cm; št. odl. 1; 124 g.

3349 SE čiščenje izkopa; kv. I51; obd. 4387; inv. št. PMC R
29741

Pokrovček za amforo PA5; izčrepinjska ploščica; iz ostenja
amfore Dr. 6B; F A istrska; b. oranžna; dl. 7,8 cm; š. 7 cm; db.
1,7 cm; št. odl. 3.

3350 SE sonda 8, čiščenje sonde; kv. I39; PN 6000; inv. št.
PMC R 27199

Opeka; laterkul; odlomek ploščate opeke z izbočenim relief-
nim okrasom v obliki vitic; dl. 10,8 cm; š. 6,6 cm; v. 3,2 cm; št.
odl. 1.

3351 PN 4276

Zgornji del ročnega mlina, danes počen na dva dela: d. 25 c.,
db. 11 cm; d. 24 cm; db. 12 cm. Zgornja površina ima zvišan
rob (š. 4,5 cm; v. 2 cm). Na večjem kosu vidni dve pravokotni
poglobitvi na zgornji površini ob robu (1. d. 6,5 cm; š. 2 cm; gl.
0,5 cm; 2. d. 5 cm; š. 3,5 cm; gl. 0,5 cm), na sredini pa je ohran-
jen okrogel utor (š. 2 cm; gl. 3 cm). Dno je grobo klesano,
konkavno. Kamen; št. odl. 1.

3352 SE 4654 ali 4564 ali 4569; kv. I39; PN 2500a; inv. št.
PMC N 7485

Novec; as; Claudius I. (50–54).

3353 SE 2613 ni pravi; kv. J45; PN 2917

Mlinski kamen; št. odl. 1.



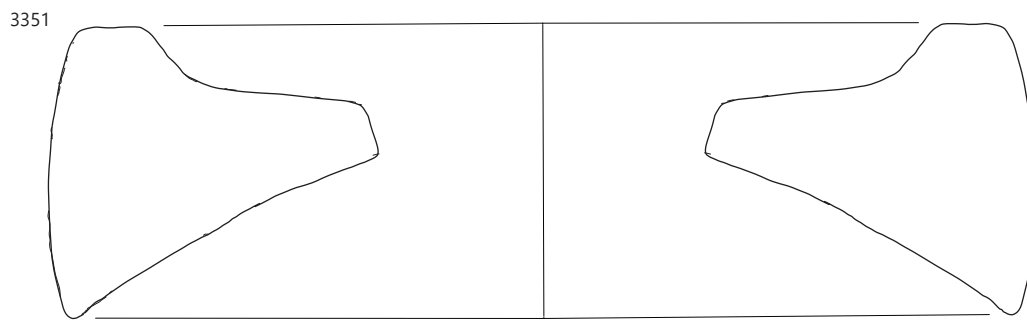
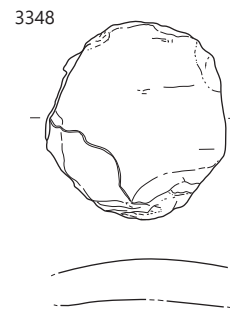
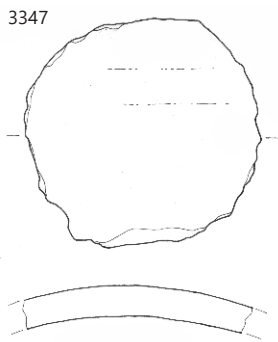
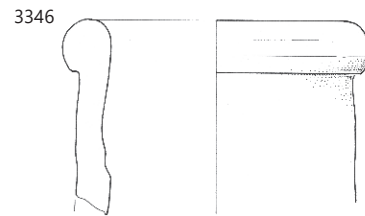
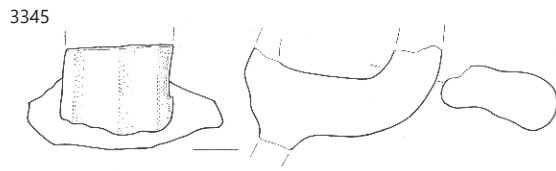
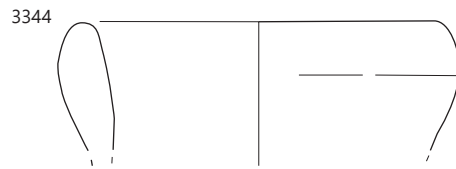
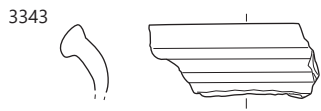

12.1 Južni del

12.1.1 Faza 1

Podfaza 1c

3400 SE 7654; PN 7347; inv. št. PMC N 7479
Novec; as; Augustus (12–11 pr. n. št.).

3401 SE 7629; kv. H-14; obd. S183; inv. št. PMC R 24307
Dno čaše z izvlečeno prstanasto nogo; steklo; pr. d. 3,4 cm.

3402 SE 7646; kv. J11; PN 5121
Novec; as; polovičen, Augustus (16–6 pr. n. št.).

3403 SE 7646; kv. J11; PN 7420; inv. št. PMC R 27399
Steklena jagoda; steklo; št. odl. 2; 2,5 g.

3404 SE 7646; kv. J11; VZ 3128; obd. 5130
Južnopanonska keramika tankih sten; skodelica; odlomek ostenja z barbotin ornamentom: večja reliefno spiralo; F KTS 16 (južnopanonska); prežgano; b. siva; črn premaz; št. odl. 3; analogija: okras Pl. 1/50, 52.

3405 SE 7618; kv. H10; PN 7335; inv. št. PMC N
Novec; as; Tiberius (Divus Augustus) (15–16).

3406 SE 7613; kv. H-14; PN 7377/1; inv. št. PMC R 27041
Del roba locna noriško–panonske pasne sponse; bron; dl. 2,8 cm; š. 1,2 cm; št. odl. 1; analogija: Garbsch 1965.

3407 SE 7613; kv. H-14; PN 7377/2; inv. št. PMC R 27042
Polovica trakaste noriško–panonske pasne sponse; bron; dl. 2,8 cm; š. 1,2 cm; št. odl. 1.

3408 SE 7640; kv. H10; PN 7340; obd. 3695
Volutna oljenka Loeschcke IA; odlomek volute, ramena, ostenja in diska z reliefnim okrasom sončnih žarkov; rame IIb; nosek povezan z diskom; kakovost a; b. roza; rdečkasto rjav premaz; dl. 4,6 cm; š. 1,7 cm; št. odl. 1.

3409 SE 7810; kv. F9 jug; PN 7419; obd. S215; inv. št. PMC R 24337
Del ustja posode/skodelice Isings 1/Lazar 2.1.3., mozaično steklo, ostenje modrozeleno, na ustju nit iz rumenih, modrih in prozornih steklenih niti, izdelano v kalupu; vel. 1,3 × 2 cm; datacija konec 1. stoletja. pr. n. št.–začetek 1. stoletja.

3410 SE 7810; kv. F9; obd. 4056
Italska sigilata; Consp. 18.2; krožnik; odlomka ustja in ostenja; F ITS Padana B; š. 2,9 cm; št. odl. 2.

3411 SE 7799; kv. G9; obd. 4211
Amfora Dr. 6A; odlomek ustja in ostenja; F A jadranska; b. svetlo rdeča; bp. roza; pr. u. 16,5 cm; št. odl. 1.

3412 SE 7721; kv. H9; obd. 5135
Italska keramika tankih sten; Mgdb 68; skodelica; odlomki ustja in ostenja rahlo bikoničnega profila; F KTS 8 (Mgdb C); b. siva; v. 3,5 cm; pr. u. 11 cm; št. odl. 6.

3413 SE 7723; kv. H9,10; obd. 4054
Svetla namizna keramika; Ce IV.1.4.1; dvoročajni vrč; odlomki ustja z rebrom, vratu, trakastega ročaja; F N 1.1; b. roza; pr. u. 9 cm; š. ročaja 4,8 cm; št. odl. 3.

3414 SE 7723; kv. H9,H10; PN 7405; obd. 4053
Vzhodna amfora; odlomek zatiča in ostenja; zmerno gosti vključki (zlata sljuda ipd.); b. oranžnordeča; bzp. blede rumen sloj; v. 14 cm; pr. d. 3 cm; št. odl. 9.

3415 SE 7735; kv. G8; obd. 4623
Italska keramika tankih sten; Mgdb 28; polkrožna skodelica z žlebom; odlomki dna in ostenja; F KTS 2 (Mgdb A); dimljena zgornja polovica zunanje površine na rjavo; b. svetlo rdeča; pr. d. 4 cm; št. odl. 3.

3416 SE 7694; kv. H9; PN 7376; inv. št. PMC N 9450
Novec; mali srebrnik (tip z rozeto); vzhodnokeltsko kovanje, Noricum (1. stoletje pr. n. št.).

3417 SE 7694; kv. H9; obd. S337; inv. št. PMC R 24481
Del ostenja rebraste skodelice Isings 3/Lazar 2.1.4., izdelano v kalupu; steklo; vel. 2,2 × 4,1 cm; datacija: 1. stoletje.

3418 SE 7694; kv. H9; obd. S341; inv. št. PMC R 24485
Del ustja in ostenja rebraste skodelice Isings 3/Lazar 2.1.4., rjavo obarvano steklo, izdelano v kalupu; vel. 2,7 × 2,5 cm; datacija: prva pol. 1. stoletja.

3419 SE 7706; kv. I6–7; obd. S211; inv. št. PMC R 24333
Del posode s cevasto uvihanim ustjem; steklo; pr. u. 7,6 cm.

3420 SE neposredno nad sterilko; kv. F6–7; PN 5112
Zatič za voz; železo; št. odl. 1.

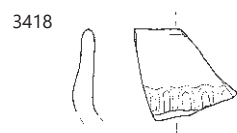
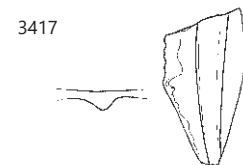
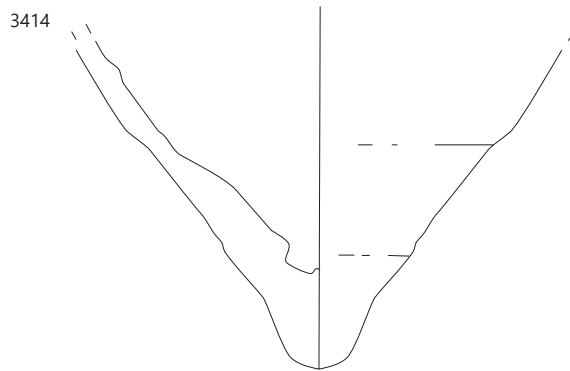
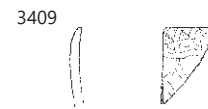
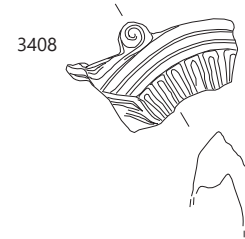
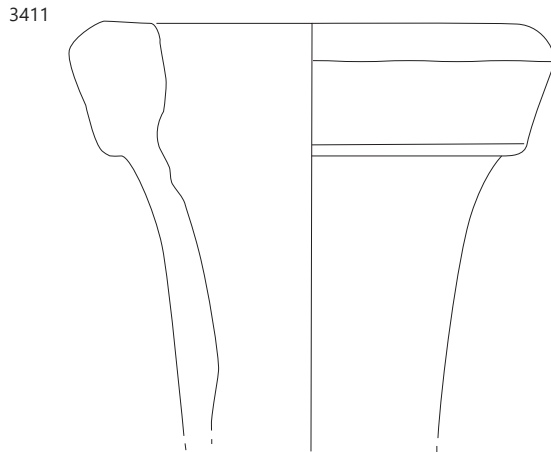
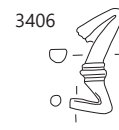

3401 SE 7629, 3406 SE 7613, 3408 SE 7640, 3409 SE 7810, 3411 SE 7799, 3414 SE 7723, 3417-3418 SE 7694, 3419 SE 7706;
merilo 1 : 3.

Podfaza 1d

Vzhodni del – lončarska delavnica

3421 SE 7058; kv. G15; PN 7130; obd. K-1282; inv. št. PMC R 27016

Lok pasne sponse; omega oblike; z dvema (preluknjanima) krožnima nastavkoma za pripenjanje na del sponse, ki manjka; bron; dl. 5,5 cm; š. 2,9 cm; v. 0,7 cm; št. odl. 1.

3422 SE 5895; kv. H14; PN 7071; obd. K-1690; inv. št. PMC R 26666

Odlomek ploščatega pravokotnega bronastega okova z dvema perforacijama; na eni strani raven, na drugi narebren rob; bron; dl. 4,5 cm; š. 1,7 cm; db. 0,2 cm; št. odl. 1.



3423 SE 7058; kv. H14; PN 7144; inv. št. PMC R 27018

Žbljiček; bron; dl. 1,2 cm; š. 0,7 cm; db. 0,2 cm; št. odl. 1.



3424 SE 7058; kv. H14; PN 7152; inv. št. PMC R 29802

Fibula tipa Aucissa; bron; št. odl. 1.



3425 SE 5895; kv. I14; PN 7008

Obroček; bron; št. odl. 1.



3426 SE 7058; kv. H15; inv. št. PMC R 26651

Okov; iz cevasto zvite pločevine, ki objema perforirano valovito pločevino; ohranjena dva odlomka; bron; dl. 5 cm; š. 0,4 cm; št. odl. 1.

3427 SE 5895; kv. H14; PN 7039; inv. št. PMC R 24735

Del ostenja posode iz mozaičnega stekla (trakast vzorec, zeleno, rumeno, modro), izdelano v kalupu; vel. 1,8 × 1,2 cm; št. odl. 1.



3428 SE 7058; kv. G14; obd. 3219

Italnska sigilata; Consp. 18/20; pladenj; odlomki ustja, ostenja in dna s prstanasto nogo; F ITS Padana B; v. 3,3 cm; pr. u. 31,4 cm; št. odl. 5; analogija: prehodna oblika Consp. 18.2/20 POGLEJ ATLANTE Mazzeo Saracino 1985.

3429 SE 7058; kv. H14; obd. 4368a

Italnska sigilata; Consp. B 3.9; skodelica; odlomek prstanastega dna; morda preoblikovano v vretence; F ITS Padana B; pr. d. 6 cm; št. odl. 1.

3430 SE 7058; kv. G14; obd. 3220

Italnska keramika tankih sten; Mgdb 28; polkrožna skodelica z žlebom; odlomki ustja in ostenja; F KTS 2 (Mgdb A); b. rdeča; bzp. rjava; pr. u. 10 cm; št. odl. 2.

3431 SE 7058; kv. F,G14,15; obd. 4916

Italnska keramika tankih sten; Mgdb 95; kozarec; odlomek ostenja z mrežastim okrasom; F KTS 11 (Mgdb E); b. siva; črn premaz; v. 4,6 cm; št. odl. 1.

3432 SE 7058; kv. G14; obd. 3221

Lokalna keramika tankih sten; Ce VI.1.1 (Mgdb 28); polkrožna skodelica z žlebom; odlomki ustja in ostenja te dna; F N 3.1; b. rumenkasto rdeča, bzp. roza; pr. u. 10 cm; pr. d. 4,3 cm; št. odl. 3; 47 g.

3433 SE 7058; kv. H14; obd. 4369

Lokalna keramika tankih sten; Ce VI.1.1 (Mgdb 28); skodelice; odlomek ustja s kaneluro (pr. u. 10 cm); odlomek dna (pr. dna 4,7 cm); odlomki ostenja vsaj treh skodelic; F N 3.1; b. oranžna in bež; št. odl. 6.

3434 SE 5895; kv. H, I13,14; obd. 4201

Svetla namizna keramika; Ce IV.1.1.2; enoročajni vrč; odlomki ustja, vratu, ročaja in ostenja; F N 1.1; prežgano; pr. u. 6,2 cm; št. odl. 4.

3435 SE 7058; kv. H14; obd. 4368b

Italnska kuhinjska keramika; Goudineau 13–15, 28–30; pekač; odlomek ravnega dna; F IKK1pr; dl. 4 cm; št. odl. 1.

3436 SE 7058; kv. G14; obd. 3218

B1 vretenast balzamarij; odlomek ostenja in noge; prečiščena; b. rdeča; v notranjosti temno rjav premaz; dl. 3,8 cm; v. 5 cm; db. 1,7 cm; št. odl. 2.

3437 SE 7058; kv. G14; obd. 3222

Amfora Dr. 6B (klasična); odlomek čašastega ustja; F A4; v. 5 cm; pr. u. 12,5 cm; št. odl. 1.

3438 SE 5882; kv. I15,16; obd. 3985

Reliefna oljenka Loeschcke I–VIII; odlomek ostenja z ramenom; rame IIIa; F O1; b. oranžna; rdeč lesketajoč premaz, kovinski lesk; dl. 3,1 cm; št. odl. 1.

3439 SE 5931; kv. K15; obd. 3096

Italnska sigilata; Consp. B 1.10; krožnik; odlomek dna s prstanasto nogo in ostenja; F ITS Tardopadana; v. 2,8 cm; pr. d. 9,8 cm; št. odl. 1; 133 g.

3440 SE 5931; kv. J,K15,16; obd. 4263

Italnska sigilata; Padana B krožnik; krožnik; odlomek dna; F ITS Padana B; š. 3,4 cm; št. odl. 1.

3441 SE 5931; kv. K15; obd. 3183

Lokalna keramika tankih sten; Ce VI.1.1 (Mgdb 28); polkrožne skodelice (3 primerki); odlomki ustja in ostenja z žlebom in dna z ostenjem; F N 3.1; pr. u. 10 cm; pr. d. 4 cm; št. odl. 4.

3442 SE 5882; kv. I,J15; obd. 3317

Lokalna keramika tankih sten; Ce VI.1.1 (Mgdb 28); polkrožne skodelice; odlomki ustja in ostenj pet skodelic s kaneluro na sredini ostenja; F N 3.1; b. roza; š. 4,5 cm; št. odl. 5; 32 g.

3443 SE 5882; kv. I,J15; obd. 3318

Svetla namizna keramika; vrči, fini lonci, pokalna posoda; trije odlomki ustja dveh ročk tipa Ce IV.2.1 (pr. u. 8 cm oziroma 12 cm), trije odlomki ustja treh finih loncev tipa Ce I.7 (pr. u. 12–14 cm), en odlomek ustja vrča z ovrtnikastim ustjem različica Ce IV.1.1.1 (pr. u. 9 cm; F N 1.1; b. roza, oranžna, bež; št. odl. 9.

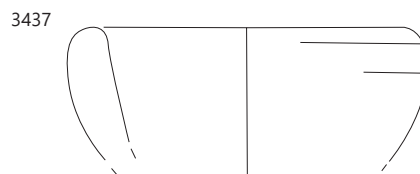
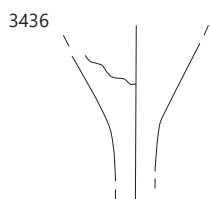
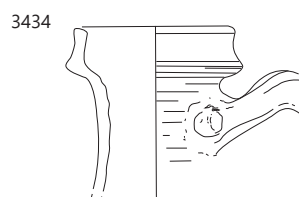
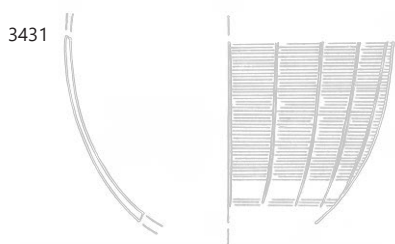
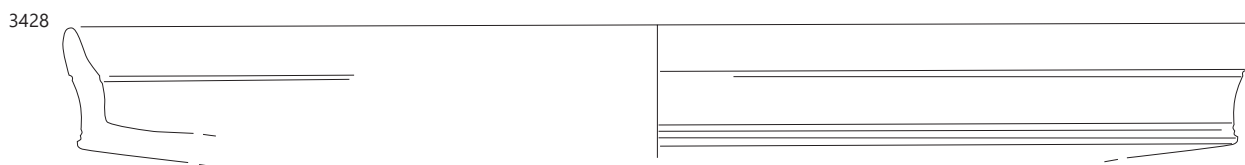
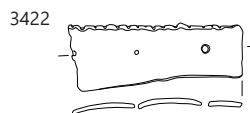
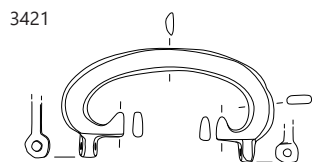

∴ 3421, 3428, 3431, 3436, 3437 SE 7058, 3422, 3434 SE 5895, 3439 SE 5931; 3421, 3422 merilo 1 : 2, ostalo merilo 1:3

3444 SE 5882; kv. I,J15; obd. 3316b

Svetla namizna keramika; Ce IV.1.1; odlomek ročaja vrča, okroglega preseka; F N 1.1; b. roza; š. ročaja 1,9 cm; št. odl. 1; analogija: varianta.

3445 SE 5931; kv. K15; obd. 3182

Svetla namizna keramika; enoročajni vrči in fini lonci: 5 odl. ustja in ostenja finega lonca Ce I.7 (4 posode), pr. u. 9–13 cm, 2 odl. ročaja, š. 3,4 cm, 3 odl. prstanastega dna in ostenja, pr. d. 5–10 cm; F N 1.1; št. odl. 1.

3446 SE 5882; kv. I,J15; obd. 3316a

Amfora Dr. 6A ali 6B; odlomek ročaja okroglega preseka; F A jadranska; b. roza; š. ročaja 3,4 cm; št. odl. 1.

3447 SE 5838; kv. I,J15; obd. 3313

Italska sigilata; Consp. 18; krožnik; odlomki dna in ostenja; F ITS Padana B; b. roza; rdeč mat premaz; š. 4,7 cm; št. odl. 3.

3448 SE 5838; kv. H15; obd. 4411

Italska keramika tankih sten; Mgdb 80; skodelica; odlomek profiliranega ustja in ostenja z vodnimi listi in bunčicami v barbotinu; F KTS 8 (Mgdb C); b. siva; dl. 2,1 cm; št. odl. 1.

3449 SE 5838; kv. H15; obd. 4409

Lokalna keramika tankih sten; Ce VI.1.1 (Mgdb 28); skodelici; odlomka ustja in ostenja dveh polkrožnih skodelic; F N 3.1; b. roza, bež; pr. u. 7,4 cm; št. odl. 2.

3450 SE 5838; kv. H15; obd. 4412

Lokalna keramika tankih sten; Ce VI.1.1 (Mgdb 28); polkrožna skodelica; odlomek ustja in ostenja; F N 3.1; b. bež; pr. u. 10 cm; št. odl. 1.

3451 SE 5838; kv. I,J15; obd. 3312

Svetla keramika s premazom; Ce I.14; lonček; odlomek klekastega ustja, narebrenega vratu in ostenja; F N 2.1; b. rdečkasto rumena; rjavkasto rdeč premaz, na notranji površini zelo razredčen; v. 3,5 cm; pr. u. 8,7 cm; št. odl. 6; 47 g; analogija: pomanjšana varianta; Istenič 1999, 133, Ptuj LF 3.1, sl. 123.

3452 SE 5838; kv. I,J15; obd. 3314

Svetla namizna keramika; vrči in fini lonci; dva odlomka prstanastih dna (pr. dna 8 cm oziroma 9,4 cm), štirje odlomki ročajev štirih dvoročajnih vrčev (šir. ročaja 4–5,3 cm), odlomka ustja dveh ročk tipa Ce IV.2.1 (pr. u. 12 cm), ustje vrča tipa Ce IV.1.1.2 (pr. u. 5,6 cm); F N 1.1; b. roza, bež, oranžna; št. odl. 9.

3453 SE 5838; kv. H15; obd. 4408

Svetla namizna keramika; Ce I.7.1; fina bikonična lonca (2 posodi), 2 odlomka ustja in narebrenega ostenja; F N 1.1; b. rdečkasto rumena; pr. u. 13 cm; št. odl. 2.

3454 SE 5838; kv. H15; obd. 4410

Groba latenska keramika; odlomek ostenja s cikcak linijo na notranji površini, vrezano pred žganjem; F FLK 3; b. črna, robovi in bnp. sivkasto rjava; bzp. temno rjavkasto siva; dl. 5,5 cm; š. 4 cm; št. odl. 1.

3455 SE 5959; kv. H5; PN 7283; inv. št. PMC N 9460

Novec; mali srebrnik (tip s konjičkom); vzhodnokeltsko kovanje, Noricum (1. stoletje pr. n. št.).

3456 SE 5959; kv. G16; PN 7129; obd. K-1499; inv. št. PMC R 26475

Ročaj posode; v obliki črke S, ovalnega preseka; na spodnjem koncu zožen; bron; dl. 9 cm; š. 2,6 cm; v. 0,5 cm; št. odl. 1.

3457 SE 5977; kv. I17; PN 7101; obd. K-1470; inv. št. PMC R 26209

Obešalnik za oljenko; z dvema kavljema na eni in luknjo za obešanje na drugi strani; železo; dl. 18,9 cm; š. 2,2 cm; db. 0,5 cm; št. odl. 1.

3458 SE 5977; kv. I17; obd. 4264

Svetla namizna keramika; Ce IV.1.1.2; enoročajni vrč (2 posodi); odlomek ustja in ostenja večjega vrča Ce IV.1.1.2 pr. ustja 8 cm in deli ročaja š. 3,5 cm; odlomek manjšega vrča pr. ustja 4 cm; zraven odlomek prstanastega dna in ostenja druge posode pr. dna 8 cm; F N 1.1; št. odl. 12; 351 g.

3459 SE 5958; kv. I16; obd. 3185

Amfora Dr. 2–5 (Koan, vzhodna proizvodnja); odlomek ostenja, vratu s prelomom na ramenu v trup n nastavek za ročaj; veliko finih zrnč sljude; b. rdečkasto rjava; bzp. rumenkasto bež; š. 6,5 cm; v. 7 cm; št. odl. 1.

3460 SE 5965; kv. I17; PN 7092; obd. K-1265; inv. št. PMC R 27012

Okov pasne sponse; pravokotne oblike; iz dvojne pločevine spete s tremi zakovicami; bron; dl. 3,7 cm; š. 2,5 cm; v. 0,5 cm; št. odl. 1.

3461 SE 5965; kv. H18; PN 7093; inv. št. PMC R 24715

Del ostenja posode iz mozaičnega stekla (trakast vzorec, modro, rumeno, rdeče, zeleno), izdelano v kalupu; vel. 2,3 × 1 cm; št. odl. 1.

3462 SE 5965; kv. H, I17; obd. 4640

Lokalna keramika tankih sten; Ce VI.1.1 (Mgdb 28); skodelica; odlomki ustja in ostenja polkrožne skodelice s kaneluro; F N 3.1; b. svetlo rjava; zgornja tretjina sivkasto rjava; pr. u. 10 cm; št. odl. 1.

3463 SE 5906; kv. G18; obd. 5188

Lokalna keramika tankih sten; Ce VI.1.6 (Consp. 22.6); konična skodelica; odlomka ustja in ostenja; odkrito v zasutju kurišča male lončarske peči; F N 3.2a; dimljene površine; oksidacijsko žganje z redukcijsko atmosfero pri ohlajanju; b. svetlo rdeča; bp. zelo temno siva; v. 4,7 cm; pr. u. 10,4 cm; št. odl. 2.

3464 SE 5906; kv. G18; obd. 3242; inv. št. PMC R 27233

Lokalna keramika tankih sten; Ce VI.1.6 (Consp. 22.6); konična skodelica; odlomki pokončnega ustja in ostenja; F N 3.2; gladka–zglajena površina; žganje v oksidacijski atmosferi in zadnji del v močni redukcijski atmosferi; b. v osrednjem delu zamolklo oranžna, ob robovih temno siva, bp. temno siva, bp. temno siva; v. 4 cm; pr. u. 11,4 cm; št. odl. 4; analogija: Krajšek 2015, 162–164, 214–215, št. 202; datacija: (zadnji dve desetletji/konec 1. stoletja pr. n. št.) prva desetletja 1. stoletja n. št.

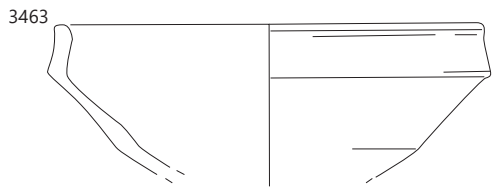
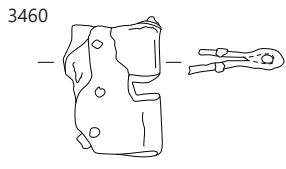
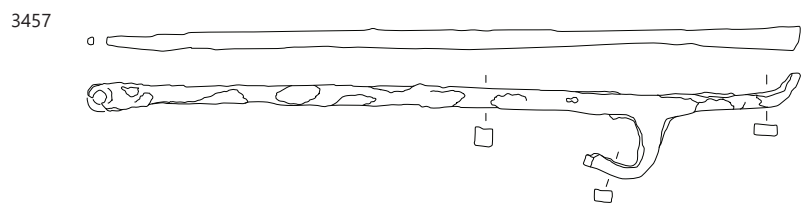
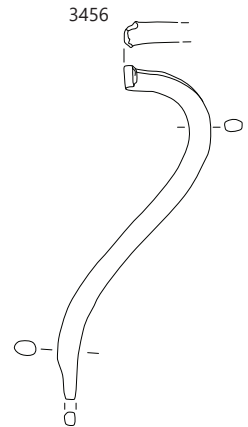
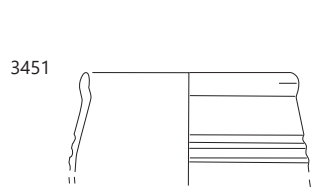

∴ 3451 SE 5838, 3456 SE 5959, 3457 SE 5977, 3460 SE 5965, 3464 SE 5906; 3456, 3457, 3460 merilo 1 : 2, ostalo merilo 1 : 3.

3465 SE 5906; kv. G18; obd. 3241

Temna namizna keramika; Ce I.6; fin lonec; odlomek rahlo izvihane ustja na visokem stožčastem vratu z rebrom na sredini in z ostrim prelomom v široko ramen na kroglastem ali ovalnem trupu; F N 1.2; prežgano; b. rjava; v. 7 cm; pr. u. 11,5 cm; št. odl. 1.

3466 SE 5906; kv. G18; obd. 3240a

Temna namizna keramika; Ce I.7.1; bikoničen fin lonec; odlomek ustja, narebrenega vratu in ostenja; F N 1.2; prežgano; b. temno siva; v. 6 cm; pr. u. 14,6 cm; št. odl. 2.

3467 SE 5906; kv. G18; obd. 3240b

Temna namizna keramika; Ce I.7.1; bikoničen fin lonec; odlomek ustja, narebrenega vratu in ostenja; F N 1.2; čisto prežgano; b. bež do temno siva; v. 12 cm; pr. u. 14 cm; št. odl. 2.

3468 SE 5906; kv. G18; obd. 3239

Svetla namizna keramika; odkrito v zasutju male lončarske peči; odl. finih loncev in vrčev: 5 odl. prstanastega dna (3 posode), pr. d. 8 cm, 2 odl. ročaja, š. 3,5 cm, 3 odl. ustja in ostenja finega lonca Ce I.6 (1 posoda), pr. u. 15 cm; F N 1.1; št. odl. 11.

3469 SE 5880; kv. G18; VZ 3138; obd. K-1544; inv. št. PMC R 26537

Del manjše fibule; peresovina s 4 navoji in del loka z gumbom; bron (Po Tilnu železo); dl. 1,3 cm; š. 0,8 cm; db. 0,3 cm; št. odl. 1.

3470 SE 5953; kv. H18; obd. 4207b

Reliefna oljenka Loeschcke I–VIII; odlomek ramena, rame II; F O1; b. roza; temno rjav premaz; dl. 2,2 cm; št. odl. 1.

3471 SE 5953; kv. H18; obd. 4539

Reliefna oljenka Loeschcke I–VIII; reliefna oljenka; odlomek diska in ramena; F O reliefna nedoločena; b. svetlo rdeča; mat rdeč premaz; dl. 3,5 cm; št. odl. 1.

3472 SE 5953; kv. H18; obd. 4207a

Lokalna keramika tankih sten; Ce VI.1.1 (Mgdb 28); polkrožna skodelica; odlomek profiliranega ustja in ostenja; F N 3.2; b. svetlo rjav; bp. zelo temno siva; pr. u. 12 cm; št. odl. 3.

3473 SE 5953; kv. H18; obd. 4538

Svetla namizna keramika; odlomka ustja, ostenja in dna finega lonca Ce I.7.1 (pr. u. 14 cm, pr. dna 8,4 cm); odlomek traka-stega kaneliranega ročaja (širina 3,1 cm); odlomka prstanastih dna; F N 1.1; b. rdeča, bež, roza; št. odl. 8.

3474 SE 5952; kv. H18; PN 7061; inv. št. PMC N 7454

Novec; as; polovičen, Augustus (16–15 pr. n. št.).

3475 SE 5832; kv. I16–17; obd. 5134

Južnopanonska keramika tankih sten; Mgdb 119; skodelica; odlomek ustja in ostenja; plastične luske v barbotinu na zgornjem delu in koleščkanje v spodnjem delu; F KTS 16 (južnopanonska); b. rdečkasto rumena; temno rjav premaz z rdečkastimi lisami; v. 3,8 cm; pr. u. 8 cm; št. odl. 1; 4,5 g.

3476 SE 5832; kv. I16–17; obd. 5132

Italaska keramika tankih sten; Mgdb 79; kozarec; odlomek profiliranega ustja in ostenja kozarca; F KTS 8 (Mgdb C); b. temno rjava do zelo temno siva; pr. u. 9 cm; št. odl. 1.

3477 SE 5832; kv. I16,17; obd. 3981

Lokalna keramika tankih sten; Ce VI.1.1 (Mgdb 28); skodelica; odlomek ustja in ostenja; žleb pod ustjem; F N 3.1; š. 2,4 cm; št. odl. 1.

3478 SE 5832; kv. I16,17; obd. 4021

Lokalna keramika tankih sten; Ce VI.1.1 (Mgdb 28); polkrožna skodelica; odlomek trupa in spodnjega dela z dnom; F N 3.1; b. bež; pr. 10,1 cm; pr. d. 5,1 cm; št. odl. 1.

3479 SE 5832; kv. I16,17; obd. 4542

Lokalna keramika tankih sten; Ce VI.1.1 (Mgdb 28); polkrožna skodelica; odlomek ustja in ostenja; F N 3.1; b. svetlo rumenkasto rdeča; v. 5 cm; pr. u. 9 cm; št. odl. 1.

3480 SE 5832; kv. I16,17; obd. 5021

Lokalna keramika tankih sten; Ce VI.1.1 (Mgdb 28); polkrožna skodelica; odlomka ustja in ostenja; F N 3.1; b. rdečkasto rumena; v. 5,2 cm; pr. u. 8,6 cm; št. odl. 2.

3481 SE 5832; kv. I17; obd. 2599a

Svetla namizna keramika; Ce I.7.1; fin bikonični lonec; odlomek izvihane ustja, narebrenega vratu in bikoničnega trupa; F N 1.1; b. oranžna; pr. u. 13 cm; št. odl. 1.

3482 SE 5832; kv. I17; obd. 4249

Svetla namizna keramika; Ce I.7; 1 odlomek ročaja enoročajnega vrča, š. ročaja 2,8 cm; 6 odlomkov ustja in ostenja bikoničnega finega lonca Ce I.7 pr. ustja 12–20 cm; odlomki prstanastih dnov (vsaj 7 posod) pr. dna 9–12 cm; F N 1.1; b. rdečkasto rumena do roza; št. odl. 14.

3483a SE 5832; kv. I16,17; obd. 4

Svetla namizna keramika; Ce II.1.3.1; skleda; odlomek pokončne ustja z dvema žleboma in ovalnega trupa; F N 1.1; b. rumenkasto rdeča; v. 4 cm; pr. u. 16,7 cm; št. odl. 192.

3483b SE 5832; kv. I17; obd. 2781a

Svetla namizna keramika; Ce II.1.3.1; polkrožna skleda; odlomek ustja z dvema žlebovoma in ostenja; F N 1.1; b. rdečkasto rumena do roza; pr. u. 20 cm; št. odl. 1.

3483c SE 5832; kv. I17; obd. 2781b

Svetla namizna keramika; Ce II.1.6; polkrožna skleda ali pokrov; odlomek vodoravnega ustja z dvema žlebovoma na vrhu in ostenja; F N 1.1; b. svetlo rdeča; pr. u. 24 cm; št. odl. 1.

3484 SE 5832; kv. I17; obd. 2599b

Svetla namizna keramika; Ce II.1.6; skleda ali pokrov; odlomek kljukastega ustja in valovitega stožčastega trupa; dva žleba na ustju; F N 1.1; b. oker; pr. u. 20,5 cm; št. odl. 1.

3485 SE 5832; kv. I16,17; obd. 4250b

Svetla namizna keramika; Ce IV.1.1.2; enoročajni vrč; odlomki klekastega ustja; F N 1.1; pr. u. 6 cm; št. odl. 1.

3486 SE 5832; kv. I16,17; obd. 5b

Svetla namizna keramika; Ce IV.1.1.2; enoročajni vrč; odlomek klekastega ustja (nagnjenega navznoter), vratu in ročaja; F N 1.1; rahlo ožgano; b. rdečkasto rumena; pr. u. 6,3 cm; š. ročaja 4,5 cm; št. odl. 1.

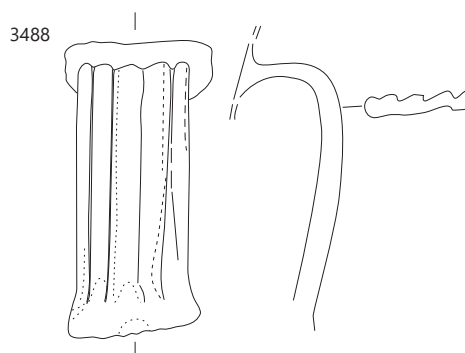
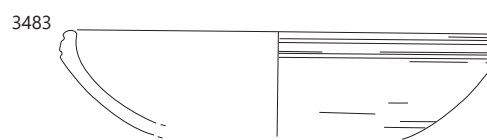
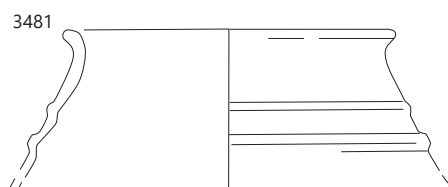
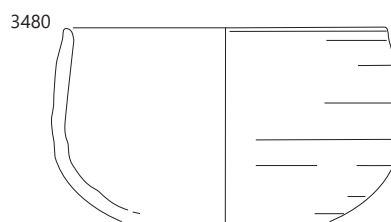
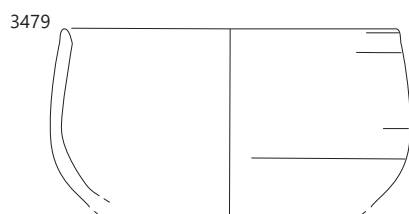
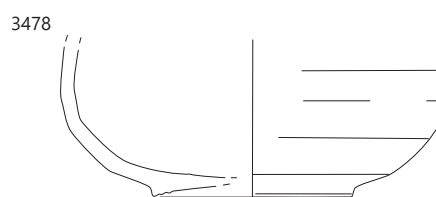
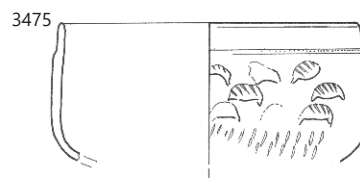
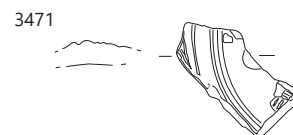
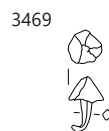
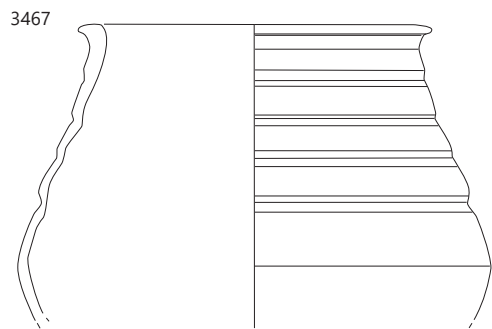

∴ 3467 SE 5906, 3469 SE 5880, 3471 SE 5953, 3475–3784 SE 5832; 3469, 3471 merilo 1 : 2, ostalo merilo 1 : 3.

3487 SE 5832; kv. I16,17; obd. 5a

Svetla namizna keramika; Ce IV.1.1.3; enoročajni vrč; odlomek trikotnega ustja, vratu, ostenja in ročaja; F N 1.1; b. rdečkasto rumena; v. 9 cm; pr. u. 4 cm; š. ročaja 3,9 cm; št. odl. 1.

3488 SE 5832; kv. I17; obd. 2599c; inv. št. PMC R 28771

Svetla namizna keramika; Ce IV.1.4; dvoročajni vrč; odlomek ročaja; F N 1.1; dl. 11,4 cm; š. ročaja 4,5 cm; št. odl. 1.

3489 SE 5832; kv. I16,17; obd. 4250a

Svetla namizna keramika; Ce IV.1.4.2; dvoročajni vrč; odlomki profiliranega ustja, trakastega ročaja in prstanastega dna (vsaj dveh posod); F N 1.1; pr. u. 12 cm; š. ročaja 4,2 cm; št. odl. 6.

3490 SE 5874; kv. I16; obd. 5112

Svetla namizna keramika; Ce IV.1.1.1; enoročajni vrč; odlomek visokega ustja, vratu, ostenja in trakastega ročaja; F N 1.1; b. svetlo oranžna; pr. u. 5,1 cm; št. odl. 1.

3491 SE 5770; kv. J17; obd. 3129

Svetla namizna keramika; Ce IV.1.4; dvoročajni vrč; odlomki profiliranega ustja, vratu in ostenja z ročajem; F N 1.1; pr. u. 11,8 cm; št. odl. 1.

3492 SE 5770; kv. J17; obd. 2603a; inv. št. PMC R 28772

Svetla namizna keramika; Ce IV.1.2; lonc z ročajem; odlomek izvihanega odebeljenega ustja in ročajev ledvičastega preseka; F N 1.1; b. roza; š. ročaja 2 cm; št. odl. 1; analogija: varianta.

3493 SE 5770; kv. J17; obd. 3245

Svetla namizna keramika; odl. finih loncev in vrčev v zasutju peči: 5 odl. prstanastega dna, pr. d. 11 cm, 1 odl. ročaja, 1 odl. ustja in ostenja enoročajnega vrča Ce IV.1.2, pr. u. 8 cm, 1 odl. ustja in ostenja finega lonca Ce I.7.2, pr. u. 12 cm, 5 odl. ustja in ostenja finega lonca; F N 1.1; št. odl. 15.

3494 SE 5769; kv. H15; obd. 3482; inv. št. PMC R 27272

Temna namizna keramika; Ce I.6.2; fini lonc; odlomki izvihanega ustja, kratkega ozkega vratu in kroglastega trupa s prstanastim dnem; rebro na prehodu iz vratu v trup; F N 1.2; površina na otip gladka (zglajena) in sekundarno prežgana; b. temno siva, bp. temno rjavosiva; pr. u. 10 cm; pr. d. 5,5 cm; št. odl. 4; analogija: Krajšek 2015, 197, T. 11: 56.

3495 SE 5769; kv. H15; obd. 3485

Svetla namizna keramika; Ce I.7; odl. finih loncev in vrčev: 5 odl. prstanastega dna, pr. d. 9–15 cm, 1 odl. ročaja, š. 4,2 cm, 1 odl. ustja in ostenja finega lonca Ce I.7, pr. u. 17 cm; F N 1.1; št. odl. 7.

3496 SE 7008; kv. F12 jug; obd. S205; inv. št. PMC R 24327

Del izvihanega in zataljenega ustja in ostenja čaše, olivno zelenkasto obarvano steklo; pr. u. 10,2 cm.

3497 SE 7008; kv. I16; obd. 3458

Lokalna keramika tankih sten; Ce VI.1.1 (Mgdb 28); polkrožna skodelica; odlomki ustja, ostenja in dna; F N 3.2a; b. rozasiva; bp. zelo temno siva; v. 5 cm; pr. u. 9,8 cm; pr. d. 3,5 cm; št. odl. 3.

3498 SE 7008; kv. I16; obd. 4626

Lokalna keramika tankih sten; skodelice; odlomki ustij, ostenj in dna vsaj treh skodelic; F N 3.1; pr. u. 9,6 cm; pr. d. 4,8 cm; št. odl. 15; 71 g.

3499 SE 7008; kv. I16; obd. 3234

Lokalna keramika tankih sten; polkrožna skodelica z žlebom (2 posodici); odlomek ustja in ostenja; odlomek dna in ostenja; F N 3.1; pr. u. 8,4 cm; pr. d. 4,5 cm; št. odl. 2.

3500 SE 7008; kv. I16; obd. 3457

Svetla namizna keramika; Ce V.1.1; čaša; odlomek ustja, narebrenega vratu in okroglega trupa; F N 1.1; b. roza; v. 4,5 cm; pr. u. 6,2 cm; št. odl. 3.

3501a SE 7008; kv. I16; obd. 3233a

Svetla namizna keramika; Ce I.7; fini lonci; 3 odlomki ustja in narebrenega ostenja (3 posode); 6 odlomkov prstanastega dna (4 posode); pr. u. 15–17 cm; pr. d. 5–10 cm; F N 1.1; št. odl. 11.

3501b SE 7008; kv. I16; obd. 3233b

Svetla namizna keramika; Ce IV.1.1.2; enoročajni vrč; odlomek ustja in ostenja; odlomek ročaja; F N 1.1; b. roza; pr. u. 7 cm; š. ročaja 3,2 cm.

3502 SE 7024; kv. I,H16; obd. 3232

Svetla namizna keramika; Ce IV.1.4; dvoročajni vrč; odlomki spodnjega dela trupa in prstanastega dna; F N 1.1; b. rdeča; bzp. in rob rdečkasto rumena; pr. d. 14 cm; št. odl. 4.4; 1869 g.

3503 SE 7042; kv. J15; PN 7125; obd. K-1713; inv. št. PMC R 26693

Fibula Aucissa; ohranjen šarnir in lok z dvema vzdolžnima kanelurama; manjkata igla in noga; bron; dl. 5,2 cm; š. 1,3 cm; v. 2,3 cm; št. odl. 1.

3504 SE 7045; sek. jug; kv. I,J5; obd. 3256

Amfora Dr. 6B (klasična); odlomek čašastega ustja in vratu; F A jadranska; b. roza do oranžna; dl. 6,2 cm; v. 7,9 cm; št. odl. 6; analogija: morda Sisenna ali severnoitalska Dr. 6B.

3505 SE 5851; kv. G,H16; obd. 3284

Pečatna oljenka Loeschcke IX ali Xa; odlomek diska in ramena; F O2 (Modena); b. temno rdeča; dl. 7,2 cm; š. 4,5 cm; v. 1,4 cm; št. odl. 1

3506 SE 5851; kv. H16; obd. 3938b

Italaska sigilata; Consp. 36; polkrožna skodelica; odlomek ustja in ostenja; kanelura na trupu; v. 4,3 cm; pr. u. 9,5 cm; št. odl. 1.

3507 SE 5851; kv. H16; obd. 4797; inv. št. PMC R 27306

Italaska keramika tankih sten; Ce VI.1.1 (Mgdb 28); polkrožna skodelica z žlebom; večji odlomek; F N 3.1; gladka in prašnata površina, slabo žgana; b. v osrednjem delu svetlo siva, na robovih svetlo oranžna, bp. blede oranžna; v. 4,4 cm; pr. u. 9,8 cm; pr. d. 3,4 cm; št. odl. 1; analogija: Krajšek 2015, 162–163, 214, T. 35: 197; datacija: (zadnja tretjina 1. stoletja pr. n. št.) začetek/prva polovica 1. stoletja n. št.

3508 SE 5851; kv. H16; obd. 4209

Lokalna keramika tankih sten; Ce VI.1.1 (Mgdb 28); več (4) polkrožnih skodelic z žlebom; odlomki ustij in ostenj; od zelo tankih do debelih; F N 3.1; b. rdečkasto rumene do oranžne; št. odl. 4.

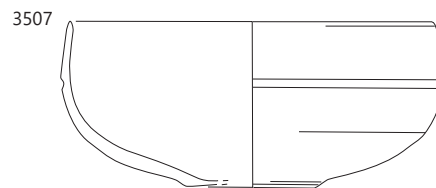
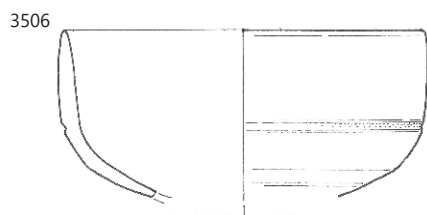
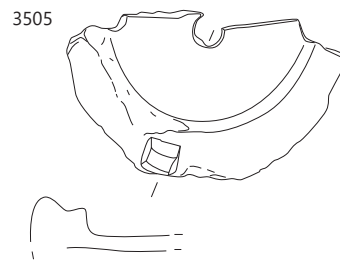
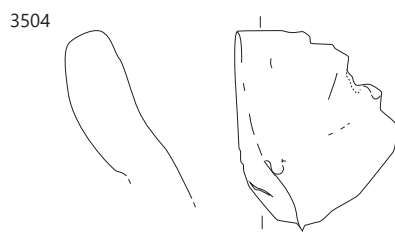
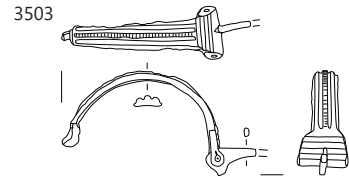
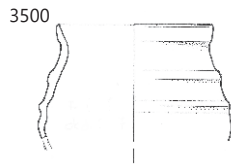
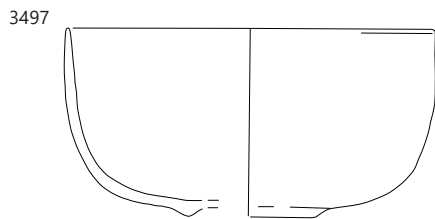
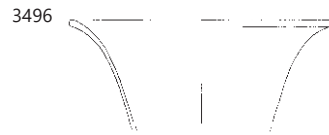
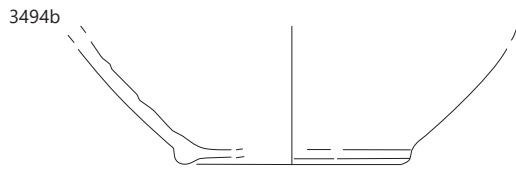
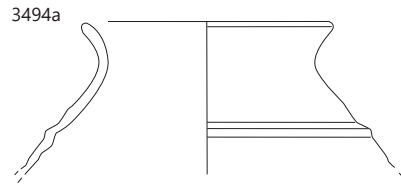
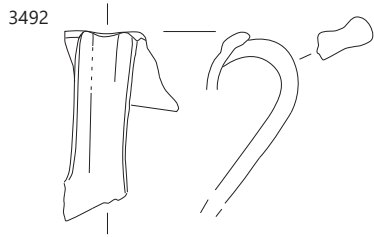
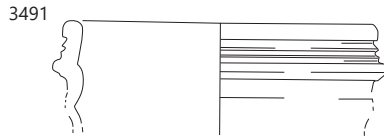

3491–3492 SE 5770, 3494 SE 5769, 3496–3500 SE 7008, 3503 SE 7042, 3504 SE 7045, 3505–3507 SE 5851; 3496–3497, 3503, 3505–3507 merilo 1 : 2, ostalo merilo 1 : 3.

3509 SE 5851; kv. H16; obd. 3938a

Lokalna keramika tankih sten; Mgdb 28; skodelica; odlomki ustja in ostenja s horizontalno kaneluro ter dna; F N 3.1; b. rdečkasto rumena; š. 5,7 cm; št. odl. 5; 34 g.

3510 SE 5851; kv. H16; obd. 2745

Svetla namizna keramika; Ce IV.1.1.2; enoročajni vrč; odlomki klekastega ustja, vratu, ostenja in trakastega ročaja; F N 1.1; b. rdečkasto rumena; v. 9,3 cm; pr. u. 8,2 cm; š. ročaja 4,3 cm; št. odl. 1.

3511 SE 5851; kv. H16; obd. 4796

Svetla namizna keramika; Ce I.8; odlomek dna in ostenja pokalne posode; F N 1.1; b. roza; pr. d. 13 cm; št. odl. 1; 32 g.

3512 SE 5851; kv. H16; obd. 4013

Svetla namizna keramika; dva odlomka ustja z ostenjem finih loncev Ce I.7 (pr. u. 16–18 cm); odlomek ustja in ostenja vrča z navznoter zavihanim ustjem Ce IV.1.1.2 (pr. u. 7 cm); dva odlomka trakastega kaneliranega ročaja (širina 3,3 cm); pet odlomkov prstanastih dna; F N 1.1; b. roza, rdečkasto rumena; št. odl. 7.

3513 SE 5851; kv. H16; obd. 4014; inv. št. PMC R 29503

Temna namizna keramika; Ce I.7.2; fin bikoničen lonec; odlomek ustja in narebrenega vratu; pasovi koleščkanja med rebri; F N 1.2a; b. roza; p. temno sivkasto rjavi; pr. u. 20 cm; št. odl. 1.

3514 SE 5851; kv. H16; obd. 3543

Temna namizna keramika; Ce I.8; pokalna posoda; odlomek ustja in narebrenega ostenja; F N 1.2; dimljena zunanji površini; b. intenzivna oranžna; bp. temno sivkasto rjava; v. 5 cm; pr. u. 13,9 cm; št. odl. 1.

3515 SE 5851; kv. H16; obd. 2747

Temna namizna keramika; Ce I.7.1; fin lonec; odlomki ustja in narebrenega ostenja, nad prvim rebrom tanek pas koleščkanja; F N 1.2a; b. roza; bp. temno siva do črna; pr. u. 18 cm; št. odl. 6; 192 g.

3516 SE 5851; kv. H16; obd. 2746a

Groba kuhinjska keramika; Ce I.4.1.1; lonec; odlomek rahlo izvihanega ustja in ostenja; poševno metličenje na zunanji površini; F GK 3.2; prežgano; b. siva, bp. rjava; pr. u. 14,5 cm; št. odl. 1.

3517 SE 5851; kv. H16; obd. 2746b

Groba kuhinjska keramika; GLK 8; lonec; odlomek rahlo izvihanega in odebeljenega ustja in ostenja; poševno metličenje na zunanji površini; F GK 3.2; zelo groba izdelava; prežgano; b. siva, bp. rjava; pr. u. 20,2 cm; št. odl. 1.

3518 SE 5991; kv. H16; obd. 2845

Italska sigilata; Consp. K; odlomek ročaja; okrogel presek; F ITS Sarius; dl. 4,5 cm; š. ročaja 0,7 cm; št. odl. 1.

3519 SE 5991; kv. H16; obd. 4036a

Svetla namizna keramika; odlomki finih loncev in vrčev; F N 1.1; št. odl. 4.6.

3520 SE 7018; kv. G17; PN 7122; inv. št. PMC N

Novec; AE 3; Valentinianus I. (364–375).

3521 SE 7018; kv. G17; obd. 3079

Groba latenska keramika; GLK 4; jajčast lonec ali skleda; odlomek trikotno odebeljenega ustja in ostenja; F GK 3.1; groba prostoročna izdelava; b. rjava; v. 5,5 cm; pr. u. 20 cm; št. odl. 1.

3522 SE 7018; kv. G17; obd. 3

Groba kuhinjska keramika; Ce VII.3.2; pokrov; odlomka enostavnega ustja, ostenja in ravnega vrha; F GK 1.2; b. črna; bp. temno rjava; v. 5,6 cm; pr. u. 22,5 cm; št. odl. 2.

3523 SE 5853; kv. G15; obd. 4255

Italska keramika tankih sten; skodelica; odlomka dna in ostenja; F KTS 11 (Mgdb E); š. 2,2 cm; št. odl. 2.

3524 SE 5853; kv. G15; obd. 4254

Svetla namizna keramika; 5 odlomkov ročaja enoročajnega vrča, š. ročaja ok. 3 cm; 1 odlomek dvoročajnega vrča, š. ročaja 3 cm, odlomek ustja dvoročajnega vrča z rebrom Ce IV.1.4.1, pr. ustja 13 cm; 3 odlomki ustja in ostenja enoročajnega vrča Ce IV.1.1.2; š. 3–5 cm; 3 odlomki us; F N 1.1; št. odl. 14

3525 SE 5853; kv. G16; obd. 4016

Svetla namizna keramika; trije odlomki ustja in ostenja treh finih loncev I.7.1 (pr. u. 14–15 cm); odlomek ustja in ostenja vrča Ce IV.1.1.2 (pr. u. 7 cm); odlomek trakastega kaneliranega ročaja (širina 3,1 cm); trije odlomki prstanastega dna; F N 1.1; b. bež, roza, svetla rdečkasto rumena; št. odl. 8.

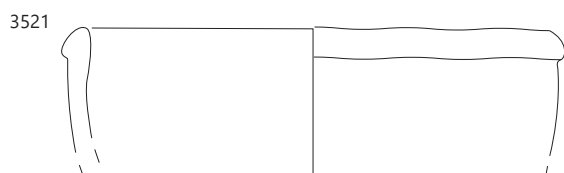
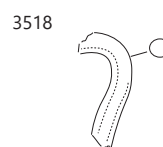
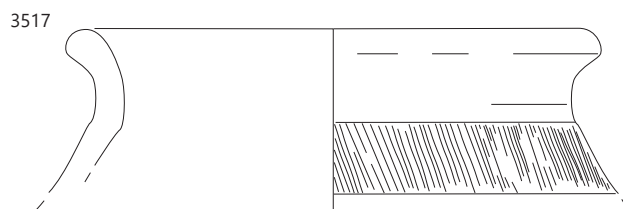
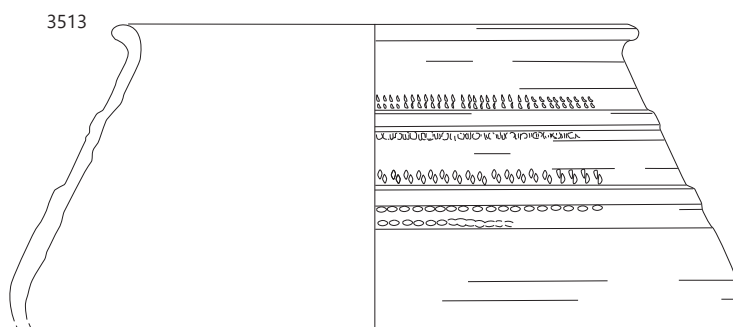
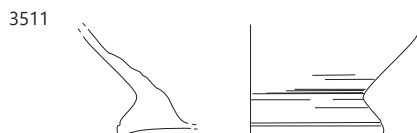
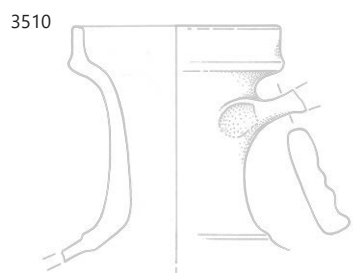

3510–3517 SE 5851, 3518 SE 5991, 3521–3522 SE 7018; 3518 merilo 1: 2, ostalo merilo 1: 3.

3526 SE 5620; kv. J17; PN 3938; obd. K-1664; inv. št. PMC R 26451

Odlomek močno profilirane fibule; ohranjen del loka z gum-bom; manjka del noge, peresovine in igla; bron; dl. 2,7 cm; š. 1,1 cm; v. 1,3 cm; št. odl. 1.

3527 SE 5620; kv. J17; PN 3943

Peresovina fibule; železo;
št. odl. 3.



3528 SE 5930; kv. J15; PN 7327; obd. K-1717; inv. št. PMC R 26699

Okov iz dveh pravokotnih ploščic povezanih z dvema zakovicama; bron; dl. 2,3 cm; š. 1,3 cm; v. 0,6 cm; št. odl. 1.



3529 SE 5930; kv. J15; PN 7328; obd. K-1718; inv. št. PMC R 26700

Zvita ploščica obdana s pločevinasto oplato; na eni strani zaključena, na drugi odlomljena; bron; dl. 2,8 cm; š. 2,1 cm; db. 0,6 cm; št. odl. 1.



3530 SE 5620; kv. J18; obd. S178; inv. št. PMC R 24302

Del ostenja rebraste skodelice Isings 3/Lazar 2.1.4; izdelano v kalupu, temno modro steklo; vel. 2,2 × 3 cm; datacija: prva pol. 1. stoletja.

3531 SE 5620; kv. J18; obd. 4195

Reliefna oljenka Loeschcke I–VIII; odlomek prstanastega dna in ostenja; F O1; b. roza; rdeča rjav premaz; pr. d. 4,8 cm; št. odl. 1.

3532 SE 5620; kv. I18; obd. 4277a

Reliefna oljenka Loeschcke I–VIII; odlomek ramena in ostenja; b. roza; rjavkasto rdeč premaz; dl. 2,1 cm; št. odl. 1.

3533 SE 5930; kv. J15; obd. 3931

Reliefna oljenka Loeschcke I–VIII; Oljenka, odlomek rame; F O reliefna nedoločena; b. bež; temno rjav premaz; dl. 2,2 cm; št. odl. 2.

3534 SE 5930; kv. J15; obd. 3930

Italaska sigilata; Consp. 18; krožnik; odlomki ustja in ostenja; odlomki prstanastega dna; F ITS Padana B; pr. u. 22 cm; št. odl. 14; 67 g.

3535 SE 5620; kv. J17; obd. 5151

Italaska sigilata; Consp. 27; cilindrična skodelica; odlomki prstanastega dna; na notranji površini dna žig XV ali XN (XIN ali XII); okvir ovalne oblike ali slabo odtisnjen ipp; na zunanji površini dna grafit ×; F ITS Pisa; b. rumenkasto rdeča; dobro ohranjen svetleč rdeč premaz; pr. d. 5 cm; št. odl. 8; analogija: XANTHVS 2–Pisa, 5pr. n. št.–50 n. št., najbolj OCK 2536.79, 83, 110, 139, 141–lončar najbolj razširjen v Galiji in Germaniji (deloma lahko žig iz Lyona); žig: XANTHVS (2) (OCK 2536) ali neznan lončar (OCK 2558); datacija: abstrakten – ipp OCK 2558.1–10 – različnega izvora, 15–100+, velika razprostranjenost v Laciju in osrednji Italiji, predvsem zelo veliko v Pompejih, nekaj pa tudi v severni Italiji, Španiji in Balearih.

3536a SE 5620; kv. J13; obd. 2700a; inv. št. PMC R 28835

Italaska sigilata; Consp. 23.1; konična skodelica; odlomki ustja in ostenja in odlomki prstanastega dna; F ITS Padana B; pr. u. 8,5 cm; št. odl. 1.

3536b SE 5620; kv. J13; obd. 2700b; inv. št. PMC R 28836

Italaska sigilata; Consp. 24.3; konična skodelica; odlomki ustja in ostenja; F ITS Padana B; pr. u. 9 cm; št. odl. 2.

3537 SE 5620; kv. J18; obd. 2498a

Italaska sigilata; skodelica; odlomki prstanastega dna in ostenja; št. odl. 3.

3538 SE 5620; kv. I10,11; obd. 4560

Italaska sigilata; skodelica ali krožnik; odlomka ostenja; F ITS Padana B; š. 3,3 cm; št. odl. 2.

3539 SE 5620; kv. I18; obd. 2509a; inv. št. PMC R 28694

Lokalna keramika tankih sten; Ce VI.1.1 (Mgdb 28); skodelica; odlomki prstanastega dna in ostenja; F N 3.1; b. rdečkasto rumena; v. 0,9 cm; pr. d. 4,5 cm; št. odl. 1.

3540 SE 5620; kv. I18; obd. 2509b; inv. št. PMC R 28695

Lokalna keramika tankih sten; Ce VI.1.1 (Mgdb 28); polkrožna skodelica; odlomki ustja in ostenja; F N 3.1; b. rdečkasto rumena; v. 4,2 cm; pr. u. 7,5 cm; št. odl. 3.

3541 SE 5620; kv. I18; obd. 2530

Lokalna keramika tankih sten; Ce VI.1.3 (Mayet XXX); skodelica; odlomka profiliranega ustja (z dvema žlebovoma), rahlo bikoničnega trupa in dna z notranjim žlebom; F N 3.1; b. bež; v. 4,8 cm; pr. u. 10 cm; pr. d. 3,6 cm; št. odl. 2.

3542 SE 5620; kv. I18,19; obd. 2532; inv. št. PMC R 28713

Lokalna keramika tankih sten; Ce VI.1.1 (Mgdb 28); polkrožna skodelica; odlomki ustja in ostenja; žleb na zunanji površini; F N 3.1; b. rdečkasto rumena; rahlo dimljena zgornja polovica na sivkasto; dl. 3,7 cm; v. 3,6 cm; št. odl. 4.

3543 SE 5620; kv. I18; obd. 4197a

Lokalna keramika tankih sten; Ce VI.1.1 (Mgdb 28); polkrožna skodelica z žlebom; odlomek ustja in ostenja; žleb tudi pod ustjem; F N 3.1; b. siva; bp. oker; pr. u. 8 cm; št. odl. 1.

3544 SE 5620; kv. J17; obd. 4198

Lokalna keramika tankih sten; Ce VI.1.1 (Mgdb 28); polkrožna skodelica z žlebom; odlomek ustja in ostenja; F N 3.1; b. rdečkasto rumena; pr. u. 8 cm; št. odl. 1.

3545 SE 5620; kv. I18; obd. 4277b

Lokalna keramika tankih sten; Ce VI.1.1 (Mgdb 28); polkrožna skodelica; odlomek ustja in ostenja in odlomek dna; žleb na zunanji površini; F N 3.1; b. roza; š. 3,3 cm; pr. d. 3 cm; št. odl. 2.

3546 SE 5620; kv. I18; obd. 4277c

Lokalna keramika tankih sten; Ce VI.1.3 (Mayet XXX); polkrožna skodelica; odlomek ustja in ostenja; dva žleba pod ustjem; F N 3.1; b. zelo blede roza; pr. u. 10 cm; št. odl. 2.

3547 SE 5620; kv. I18; obd. 4277d

Lokalna keramika tankih sten; Ce VI.1.9 (Ricci 2/242); bikonična skodelica; odlomek ustja in ostenja; poudarjen prelom; F N 3.1; b. svetlo rdeča; pr. u. 10 cm; št. odl. 1; analogija: posnema oblike KTS fabr. E Ricci 2/242 ipd.

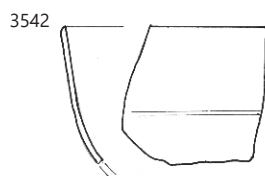
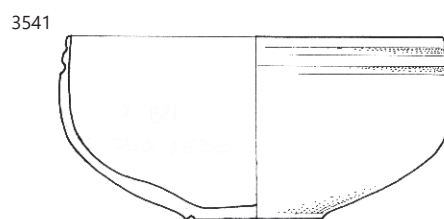
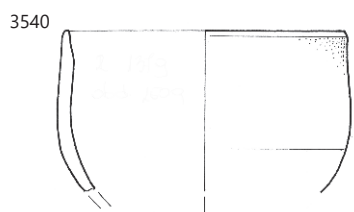
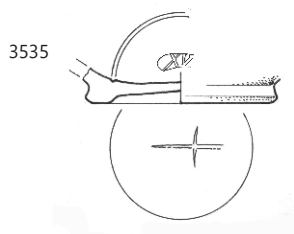
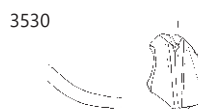
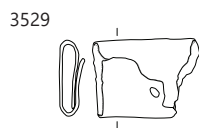
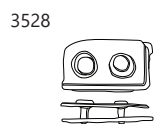
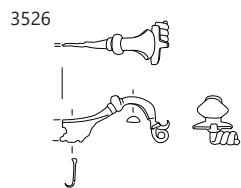

3526 SE 5620, 3528–3529 SE 5930, 3530, 3535–3542 SE 5620; merilo 1 : 2.

3548 SE 5930; kv. K15,16; obd. 3341

Lokalna keramika tankih sten; Ce VI.1.1 (Mgdb 28); polkrožna skodelica s kaneluro na sredini trupa; odlomki ustja, ostenja in dna; F N 3.1; b. oranžna; š. 4,8 cm; št. odl. 2.

3549 SE 5930; kv. J15; obd. 3682; inv. št. PMC R 27234

Lokalna keramika tankih sten; Ce VI.1.3 (Mayet XXX); polkrožna skodela; ohranjena skoraj v celoti; z žlebom na zunanji površini in pasom koleščkanja in vtiskovanja; F N 3.1; gladka in zglajena površina; b. v osrednjem delu temno siva, na zunanjem robu sivorjava, na notranjem oranžnordeča; bp. oranžno rjava; dimljena zgornja polovica zunanje površine; v. 6 cm; pr. u. 12,2 cm; pr. d. 5,8 cm; št. odl. 2; analogija: Krajšek 2015, 162–163, 214, št. 194; datacija: (zadnja tretjina 1. stoletja pr. n. št.) začetek/prva polovica 1. stoletja n. št.

3550 SE 5930; kv. J15; obd. 3928

Lokalna keramika tankih sten; Ce VI.1.1 (Mgdb 28); skodelice; odlomki ustja, trupa in dna; F N 3.1; b. roza, bež, svetlo rdečkasto rumena; pr. u. 10 cm; št. odl. 2.8.

3551 SE 5930; kv. K15,16; obd. 2753b

Svetla namizna keramika/keramika tankih sten; Ce VI.1.6 (Consp. 22.6); konična skodelica; odlomki pokončnega enostavne-ga ustja in koničnega trupa; F N 3.1; pr. u. 12,4 cm; št. odl. 1.

3553 SE 5930; kv. J15; obd. 3926

Svetla namizna keramika; Ce II.1.3.1; polkrožna skleda; odlomek pokončnega kaneliranega ustja in polkrožnega ostenja; F N 1.1; b. rdečkasto rumena; v. 6,5 cm; pr. u. 15 cm; št. odl. 1.

3554 SE 5930; kv. K15,16; obd. 2753a

Svetla namizna keramika; Ce IV.1.1.1; enoročajni vrč; odlomki čašastega ustja, vratu, ostenja in trakastega ročaja; F N 1.1; pr. u. 3,7 cm; št. odl. 1; analogija: varianta.

3555 SE 5930; kv. K15,16; obd. 3342

Svetla namizna keramika; vrč in fini lonci; ustja dveh finih loncev (pr. u. 14 cm), en odlomek ročaja dvoročajnega vrča Ce IV.1.4 (šir. ročaja 4,1 cm), odlomka prstanastih dna dveh vrčev (pr. dna 10–11 cm), odlomek profiliranega ustja vrča tipa IV.1.4.2 (pr. u. 12 cm); F N 1.1; št. odl. 6.

3556 SE 5620; kv. I17; obd. 2631; inv. št. PMC R 28788

Svetla namizna keramika; Ce IV.1.1.2; enoročajni vrč; odlomki trikotnega ustja, vratu, ostenja in trakastega ročaja; F N 1.1; pr. u. 4,5 cm; š. ročaja 3,4 cm; št. odl. 1; analogija: nova varianta ali tip.

3557 SE 5620; kv. J17; obd. 2633a; inv. št. PMC R 28790

Svetla namizna keramika; Ce IV.1.1.2; enoročajni vrč; odlomki klekastega ustja, vratu, ostenja in trakastega ročaja; F N 1.1; b. roza; pr. u. 6,4 cm; š. ročaja 3,8 cm; št. odl. 2; analogija: širša varianta.

3558 SE 5620; kv. J17; obd. 2633b; inv. št. PMC R 28791

Svetla namizna keramika; Ce IV.1.1.2; enoročajni vrč; odlomki klekastega ustja, vratu, ostenja in trakastega ročaja; F N 1.1; b. roza; pr. u. 6 cm; št. odl. 2.

3559 SE 5620; kv. J17; obd. 2633c; inv. št. PMC R 28792

Svetla namizna keramika; Ce IV.1.4; vrč; odlomek trakastega ročaja; F N 1.1; dl. 15,3 cm; š. ročaja 5,5 cm; št. odl. 1.

3560 SE 5620; kv. I18; obd. 4729

Svetla namizna keramika; odlomek ostenja z grafitom IIX; F N 1.1; b. svetlo rumenkasto rdeča; dl. 5,4 cm; š. 4,8 cm; št. odl. 1.

3561 SE 5620; kv. I18; obd. 4276

Svetla namizna keramika; 2 odlomka ustja in ostenja enoročajnih vrčev Ce IV.1.1.2, pr. ustja 7 cm; 6 odlomkov ustja z ostenjem bikoničnih finih loncev Ce I.7 pr. ustja 10–16 cm; F N 1.1; št. odl. 9.

3562 SE 5930; kv. J15; obd. 3927

B1 vretenast balzamarij; odlomek ostenja, noge in dna; s pre-mazom na notranji površini; F N 1.1; b. rdečkasto rumena; na notranji površini rdečkasto rjav premaz; v. 6 cm; pr. d. 1,3 cm; št. odl. 1.

3563 SE 5641; kv. J18; obd. 2651

Lokalna keramika tankih sten; Ce VI.1.3 (Mayet XXX); dve skodelici; odlomki profiliranega ustja in ostenja; F N 3.2; b. prva roza, druga siva, bp. zelo temno siva; pr. u. 11 cm; št. odl. 3.

3564a SE 5641; kv. J18; obd. 2494a

Lokalna keramika tankih sten; Ce VI.1.3 (Mayet XXX); skodelica; odlomek profiliranega ustja in ostenja; F N 3.2; b. rdečkasto rjava; bzp. temno rjava; pr. u. 11 cm; št. odl. 1.

3564b SE 5641; kv. J18; obd. 2494b

Lokalna keramika tankih sten; Ce VI.1.3 (Mayet XXX); skodelica; odlomek profiliranega ustja in ostenja; F N 3.2; b. siva, bp. temno siva; pr. u. 11 cm; št. odl. 1.

3565 SE 5641; kv. J18; obd. 2649a; inv. št. PMC R 28803

Svetla namizna keramika; Ce I.7.3; fin lonec; odlomki izvihanega poudarjenega ustja, narebrenega vratu; pasovi koleščkanja na zunanji površini med rebri; F N 1.1; b. svetlo rdeča; pr. u. 15,5 cm; št. odl. 1; analogija: varianta ustja.

3566 SE 5641; kv. J18; obd. 2649b; inv. št. PMC R 28804

Svetla namizna keramika; Ce I.7.1; fin bikonični lonec; odlomki izvihanega ustja, narebrenega vratu in bikoničnega trupa; F N 1.1; b. rumenkasto rdeča; pr. u. 11,5 cm; št. odl. 3.

3567 SE 5641; kv. J18; obd. 2650; inv. št. PMC R 28807

Temna namizna keramika; Ce I.7.1; fin lonec; odlomki ustja in narebrenega ostenja; F N 1.2; b. sivo-roza, bp. temno siva; pr. u. 10 cm; št. odl. 7.

3568 SE 5678; kv. I18; obd. 2511; inv. št. PMC R 28696

Lokalna keramika tankih sten; Ce VI.1.1 (Mgdb 28); skodelica; odlomki dna in ostenja; F N 3.1; b. roza; pr. d. 3,4 cm; št. odl. 1.

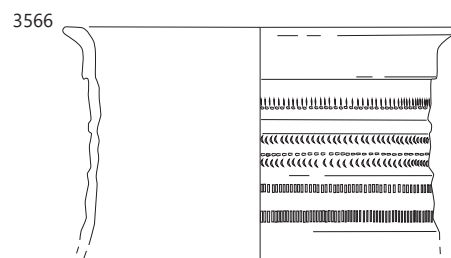
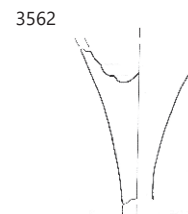
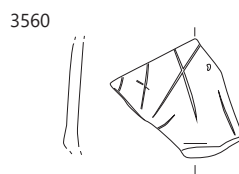
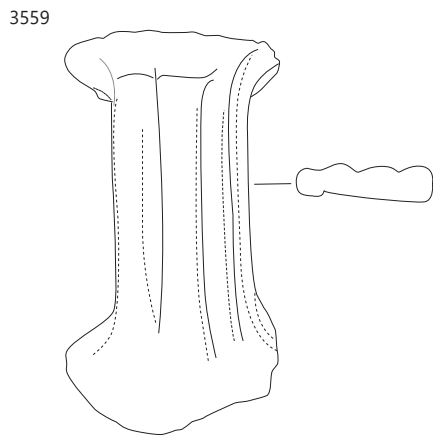
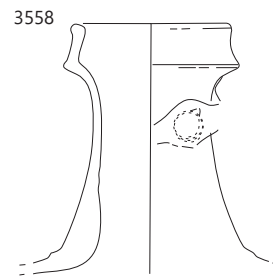
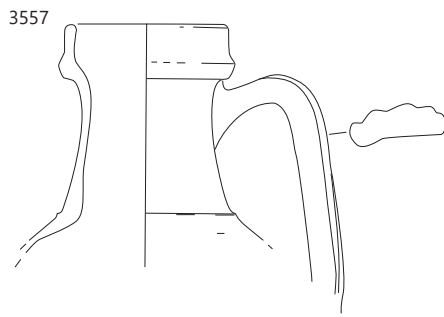
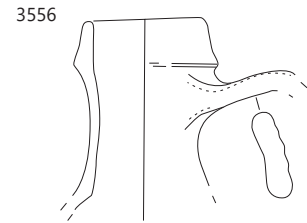
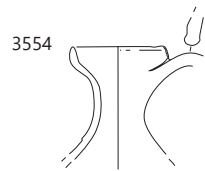
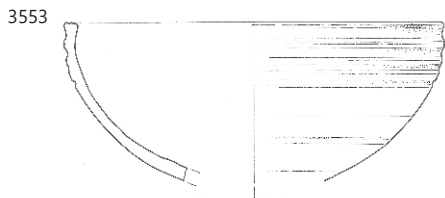
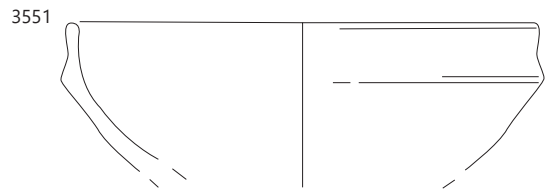
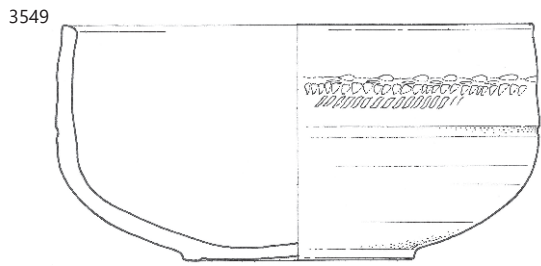

∴ 3549–3554, 3562 SE 5930, 3556–3560 SE 5620, 3565–3566 SE 5641; 3549, 3551 merilo 1 : 2, ostalo merilo 1 : 3.

3569 SE 5678; kv. I18; obd. 2516a; inv. št. PMC R 28700
Svetla namizna keramika; Ce I.7; fin bikoničen lonec; odlomek ustja in narebrenega ostenja; F N 1.1; v. 3,7 cm; pr. u. 14 cm; št. odl. 1.

3570 SE 5678; kv. I18; obd. 2516b; inv. št. PMC R 28701
Svetla namizna keramika; Ce I.7; fin bikoničen lonec; odlomek ustja in ostenja; F N 1.1; š. 4,5 cm; v. 1,5 cm; št. odl. 1.

3571 SE 5678; kv. I18; obd. 2516d; inv. št. PMC R 28703
Svetla namizna keramika; Ce IV.1.1; enoročajni vrč; odlomek trakastega ročaja; F N 1.1; b. roza; š. ročaja 3,4 cm; št. odl. 1.

3572 SE 5678; kv. I18; obd. 2516c; inv. št. PMC R 28702
Svetla namizna keramika; Ce IV.1.1.2; enoročajni vrč; odlomki klekastega ustja, vratu, ostenja in trakastega ročaja; F N 1.1; b. roza; pr. u. 6,5 cm; š. ročaja 3,4 cm; št. odl. 1.

3573 SE 5976; kv. D19; PN 7033; obd. K-1498; inv. št. PMC R 26472

Žebliček; ploščata glavica ovalne oblike; trn kvadratnega preseka; bron; dl. 2,5 cm; š. 0,7 cm; db. 0,3 cm; št. odl. 1.

3574 SE 5976; kv. D20; PN 7083

Dva odlomka fibule s trakasto sploščenim, okrašenim lokom in nogo; bron; št. odl. 2.



3575 SE 5942; kv. D20;

PN 7/2; inv. št. PMC R 26665

Žebliček; bron; dl. 0,7 cm; š. 0,4 cm; db. 0,2 cm; št. odl. 1.

3576 SE 5942; kv. D20; PN 7/1; inv. št. PMC R 26664

Žebliček; bron; dl. 0,5 cm; š. 0,3 cm; db. 0,1 cm; št. odl. 1.



3577 SE 5942; kv. E19; PN 7032; obd. K-1441;

inv. št. PMC R 26752

Železni predmet z bronastim robnim okovom; odlomki različno debele pločevine z robovi; železo; dl. 9,5 cm; š. 7,4 cm; db. 0,3 cm; št. odl. 5.

3578 SE 5942; kv. D20; PN 7064; obd. B-1021;

inv. št. PMC R 27

Zložljiva merilna palica Gostečnik 2.13.1; obdelana kost kvadratnega preseka; oba konca odlomljena; na eni ploskvi enakomerno razporejene 3 plitve okrogle luknjice in ravna prečna zarez, na nasprotni strani 1 luknjica in ravna prečna zarez; razdalja med označbami 18,5 cm = 1 digitus; kost; dl. 7,1 cm; š. 0,7 cm; v. 0,7 cm; db. 0,6 cm; št. odl. 1; analogija: Gostenčnik 2005, 262–267, T. 60, 6; datacija: 1.–2. stoletje.



3579 SE 5942; kv. D19,20; obd. 4317

Italska sigilata; Consp. 24.3; skodela; odlomek ostenja skodele z navznoter zapognjenim ustjem (in manjši odlomek ostenja sigilatnega krožnika); F ITS Padana B; b. roza; mat rdeč premaz; š. 5,4 cm; št. odl. 2; datacija: srednjeavgustejski do klavdijski čas, številčno najbolj zastopane v avgustejsko-tiberijskih kontekstih.

3580 SE 5942; kv. D19,20; obd. 4316a

Italska keramika tankih sten; Mgdb 28; polkrožna skodelica; odlomki ustja in ostenja; F KTS 2 (Mgdb A); b. zelo blede rjava; š. 2,5 cm; št. odl. 6.

3581 SE 5942; kv. D19,20; obd. 4316b

Italska keramika tankih sten; Mgdb 50; polkrožna skodelica z žlebom; odlomki ustja in ostenja; F KTS 6 (Mgdb B); b. oranžna; š. 1,8 cm; št. odl. 2.

3582 SE 5942; kv. D19,20; obd. 4316c

Lokalna keramika tankih sten; Mgdb 68; polkrožna skodelica z žlebom; odlomka ustja in ostenja; F KTS 8 (Mgdb C); b. temno rjavkasto siva; pr. u. 9 cm; št. odl. 2.

3583 SE 5942; kv. D,E19,20; obd. 2765a

Svetla namizna keramika; Ce IV.1.2; fin lonec z ročaji; odlomki čašastega ustja in, ostenja in dna; F N 1.1; izredno fina, morda uvoz; b. rdečkasto rumena; pr. u. 18 cm; št. odl. 5.

3584 SE 5942; kv. D,E19,20; obd. 2764a

Knidska amfora; odlomek zatiča in ostenja; b. oranžna; v. 8,3 cm; pr. d. 5 cm; št. odl. 1.

3585 SE 5942; kv. D,E19,20; obd. 2764b

Pokrovček za amforo PA1; ploščat disk z osrednjim okroglim držajem; izdelan v kalupu; F A jadranska; pr. 1,4 cm; št. odl. 1.



3586 SE 5893; kv. E19; PN 7026; obd. K-1683; inv. št. PMC R 26654

Odl. peresovine fibule z iglo; bron; dl. 2,3 cm; š. 1,6 cm; v. 0,6 cm; št. odl. 1.

3587 SE 5868; kv. D20; PN 7041; obd. K-1462; inv. št. PMC R 26229

Nož; masiven; s trakastim nastavkom za ročaj, pravokotnega preseka; železo; dl. 23,8 cm; š. 4,1 cm; db. 0,7 cm; št. odl. 2.

3588 SE 5868; kv. D,E18; obd. 3901

Italska sigilata; Consp. 18.2; krožnik; odlomki ustja in ostenja; F ITS Padana B; pr. u. 20 cm; št. odl. 3.

3589 SE 5868; kv. D,E19; obd. 2852b

Italska sigilata; Padana B krožnik; pladenj; odlomek debelega dna; F ITS Padana B; š. 2,1 cm; št. odl. 1.

3590 SE 5868; kv. D,E19; obd. 2852a

Italska keramika tankih sten; Mgdb 28; polkrožna skodelica; odlomek dna in ostenja; F KTS 1 (Mgdb A var.); b. rdeča; pr. d. 4 cm; št. odl. 1.

3591 SE 5868; kv. D,E19; obd. 2853

Groba kuhinjska keramika; Ce I.4.1.1; lonec; odlomek odebeljene ustja z vrhno kaneluro in jajčastega trupa; metličenje na zunanji površini; F GK 1.2; b. temno siva do rjava; v. 10,2 cm; pr. u. 16 cm; št. odl. 1.

3592 SE 5868; kv. D,E19; obd. 2854

Amfora Dr. 2–4; odlomek ročaja in ostenja; prežgano; š. ročaja 2,2 cm; št. odl. 1.

3569



3570



3571

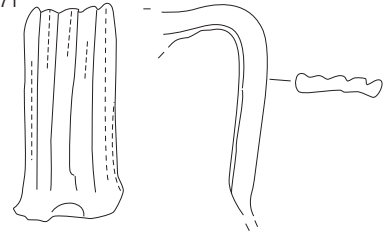

3577



3572

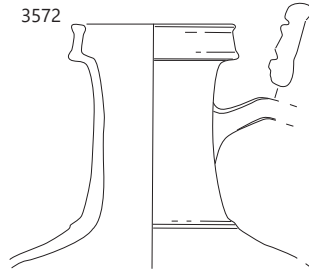

3573



3578

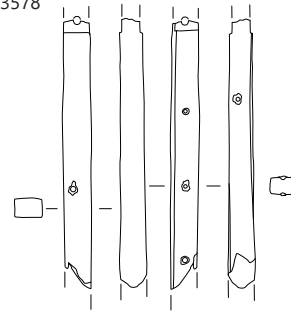

3587

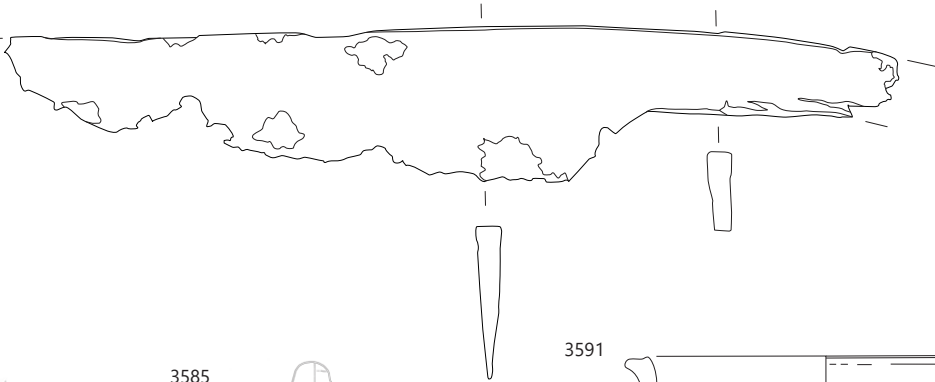

3584

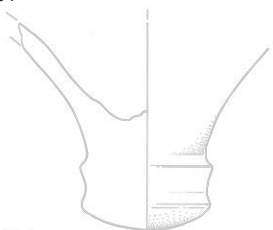

3585



3586



3591

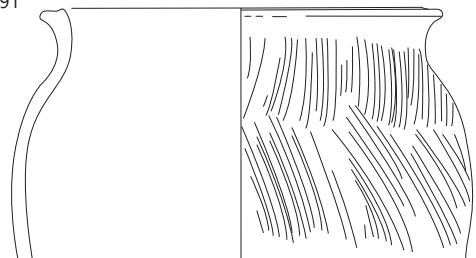

3569–3572 SE 5678, 3573 SE 5976, 3577–3585 SE 5942, 3586 SE 5893, 3587, 3591 SE 5868; 3573, 3577, 3578, 3586, 3587
merilo 1 : 2, ostalo merilo 1 : 3.

3593 SE 5868; kv. E19; PN 7035; obd. 2692
Transportno posodje; B1 vretenast balzamarij; balzamarij; odlomek vretenaste noge; prežgano; v. 2,8 cm; pr. d. 2,6 cm; št. odl. 1.

3594 SE 7125; kv. H15; PN 7156; obd. K-1389; inv. št. PMC R 26866

Prstan s presegajočima koncema; trakast, trikrat spiralno zaviti; presek v obliki črke D; bron; š. 0,9 cm; pr. 2,1 cm; št. odl. 1.

3595 SE 7125; kv. H15; PN 7157

Odlomka dveh igel; bron; št. odl. 2.



Cesta

3596 SE 5035; kv. J19; obd. 779; inv. št. PMC R 29212

Groba kuhinjska keramika; Ce VII.3.1; pokrov; odlomek kljukastega ustja in stožčastega trupa; na zunanji površini nad ustjem kanelure in lončarski znak 3 vodoravne črte in ena navpična; F GK 1.2; prežgano; b. bež; v. 4,2 cm; pr. u. 18 cm; št. odl. 1.

3597 SE 7048; kv. G14; obd. 4372

Italaska sigilata; Padana B nedoločljivo; krožnik; odlomek dna; F ITS Padana B; b. roza; mat rdeč premaz; š. 4 cm; št. odl. 1.

3598 SE 7048; kv. F,G12-15,H15; obd. 3532

Lokalna keramika tankih sten; Ce VI.1.1 (Mgdb 28); polkrožna skodelica z žlebom (2 primerka); odlomka ustja in ostenja; F N 3.1; b. roza; pr. u. 9,8 cm; št. odl. 2.

3599 SE 7048; kv. F,G12-15,H15; obd. 3530

Svetla namizna keramika; odlomek ostenja z delno ohranjenim grafitom na zunanji površini (zvezda *, vidni so trije kraki); F N 1.1; b. roza; bzp. rjava; dl. 5,2 cm; v. 2,4 cm; št. odl. 1.

3600 SE 7048; kv. F,G12-15,H15; obd. 3531

Svetla namizna keramika; odlomki finih loncev in vrčev: 2 odl. ustja in ostenja finega lonca Ce I.7, pr. u. 19 cm, 1 odl. ravnega dna in ostenja, pr. d. 9 cm, 6 odl. ročaja, š. 1,8 cm, 1 odl. ustja in ostenja enoročajnega vrča Ce IV.1.1.2, pr. u. 6 cm; 1 odl. ustja in ostenja enor; F N 1.1; št. odl. 14.

Jame za glino

3601 SE 5825; kv. H14; obd. 4511

Italaska sigilata; Consp. 18.2; pladenj; odlomek ustja in ostenja; F ITS Padana B; pr. u. 26 cm; št. odl. 1.

3602a SE 5825; kv. I14; obd. 2601a

Italaska ali Lokalna keramika tankih sten; Mgdb 28; skodelica z žlebom; 4 primerki; odlomki ustja, dna in ostenja; F KTS 2 (Mgdb A); ali N 2.1; b. oranžna do bež; pr. u. 10 cm; pr. d. 3 cm; št. odl. 8; 59 g; analogija: ali Ce VI.1.1 posnetek.

3602b SE 5825; kv. I14; obd. 2601b

Lokalna keramika tankih sten; Ce VI.1.2 (Mgdb 50/68); polkrožna skodelica; odlomek dna in ostenja; F N 3.1; z gostimi vključki peska; b. oranžna; pr. d. 5 cm; št. odl. 1; analogija: ali Ce VI.1.1 posnetek.

3603 SE 5825; kv. I14; obd. 2780; inv. št. PMC R 27302

Lokalna keramika tankih sten; Ce VI.1.1 (Mgdb 28); polkrožna skodelica z žlebom; ohranjena v celoti; F N 3.1; gladka, zglajena površina; b. blede oranžna; v. 4,6 cm; pr. u. 9 cm; pr. d. 3,2 cm; št.

odl. 1; analogija: Krajšek 2015, 162–163, 214, T. 35: 195; datacija: (zadnja tretjina 1. stoletja pr. n. št.) začetek/prva polovica 1. stoletja n. št.

3604 SE 5825; kv. G,H12,13; obd. 4792

Lokalna keramika tankih sten; Ce VI.1.1 (Mgdb 28); skodelica; odlomki ustja, ostenja in dna; F N 3.1; b. svetlo rdečkasto rumena; slabo ohranjeni ostanki oranžnega premaza na zunanji površini; pr. u. 8 cm; pr. d. 4,2 cm; št. odl. 4.

3605 SE 5825; kv. G,H12,13; obd. 4312

Lokalna keramika tankih sten; Ce VI.1.1 (Mgdb 28); skodelice; odlomki ustja in ostenja s kaneluro ter dna; F N 3.1; b. svetlo rdečkasto rumena, roza; pr. u. 10 cm; št. odl. 4.

3606 SE 5825; kv. I14; obd. 4732

Lokalna keramika tankih sten; Ce VI.1.1 (Mgdb 28); odlomek ustja in ostenja polkrožne skodelice; F N 3.1; b. svetlo oranžna; v. 4,8 cm; pr. u. 10 cm; št. odl. 1.

3607 SE 5825; kv. I14; obd. 2744

Lokalna keramika tankih sten; Ce VI.1.1 (Mgdb 28); polkrožna skodelica; odlomek ustja in ostenja; F N 3.1; š. 3 cm; št. odl. 1.

3608a SE 5825; kv. I14; obd. 2779f

Svetla namizna keramika; Ce VI.1.6 (Consp. 22.6); skleda; odlomek bikoničnega pokončnega ustja in ostenja; F N 1.1; b. rdečkasto rumena; pr. u. 12 cm; št. odl. 1.

3608b SE 5825; kv. I14; obd. 2779e

Svetla namizna keramika; Ce II.1.3.1; skleda; odlomek enostavnega pokončnega ustja in ostenja; žlebovi pod ustjem na zunanji površini; F N 1.1; š. 4 cm; v. 3,4 cm; št. odl. 1.

3609 SE 5825; kv. I14; obd. 2743

Svetla namizna keramika; Ce II.1.3.1; polkrožna skleda; odlomek enostavnega pokončnega ustja in ostenja; trije žlebovi na zunanji površini pod ustjem; F N 1.1; b. rdečkasto rumena; v. 3,5 cm; pr. u. 17,5 cm; št. odl. 1.

3610 SE 5825; kv. I14; obd. 2779d

Svetla namizna keramika; Ce II.1.1; bikoničen lonček/skleda z ročaji; odlomek pokončnega ustja z ravno odrezanim robom in bikoničnega trup; rebro pod ustjem; trakasta ročaja C profila; F N 1.1; pr. u. 9,7 cm; št. odl. 1.

3611 SE 5825; kv. I14; obd. 4731

Svetla namizna keramika; Ce II.1.1; odlomek izvihanega ustja in bikoničnega ostenja visoke skodele z dvema ročajema (ledvičast presek); F N 1.1; b. svetlo rdeča; v. 10 cm; pr. u. 10,8 cm; š. ročaja 2 cm; št. odl. 174; 3542 g; analogija: varianta II.1.1.3 zelo visoka.

3612 SE 5825; kv. G,H12,13; obd. 4794b

Svetla namizna keramika; Ce I.7.1; odlomki ustja in ostenja bikoničnega finega lonca s tremi rebri; F N 1.1; b. roza; v. 10,5 cm; pr. u. 14,4 cm; št. odl. 1; 68 g.

3613 SE 5825; kv. H,I12,13; obd. 5012; inv. št. PMC R 27292

Svetla namizna keramika; Ce I.8.1; pokalna posoda; odlomek ustja in narebrenega ostenja; F N 1.1; gladka površina; b. blede rjava; bzp. blede rjava do oranžna; v. 9 cm; pr. u. 18 cm; št. odl. 1; analogija: Krajšek 2015, 199, T. 14: 73.

3593



3594

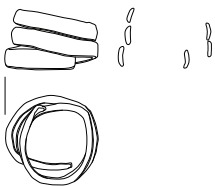

3596

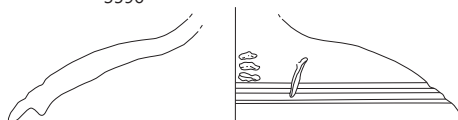

3599



3603

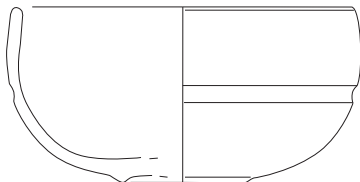

3606

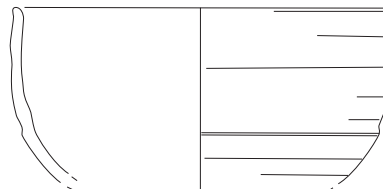

3608



3609

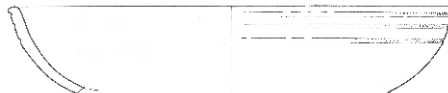

3610

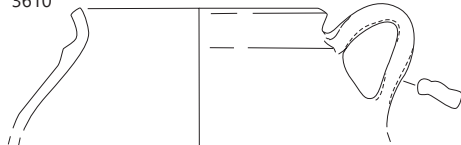

3611

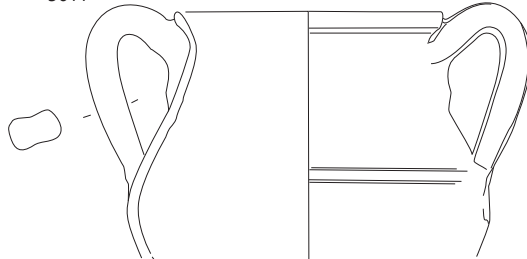

3612

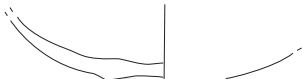

3613

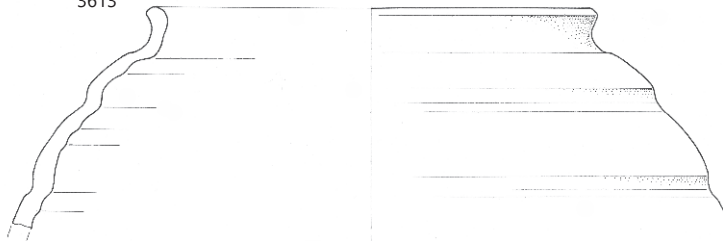

3593 SE 5868, 3594 SE 7125, 3596 SE 5035, 3599 SE 7048, 3603–3613 SE 5825; 3593, 3594, 3603, 3606 merilo 1 : 2, ostalo merilo 1 : 3.

3614 SE 5825; kv. I14; obd. 2779a

Svetla namizna keramika; Ce IV.1.1.2; enoročajni vrč; odlomki klekastega ustja in vratu; F N 1.1; pr. u. 7 cm; št. odl. 1; analogija: varianta.

3615 SE 5825; kv. I14; obd. 2779b

Svetla namizna keramika; Ce IV.1.1.2; enoročajni vrč; odlomki klekastega ustja, vratu, ostenja in trakastega ročaja; F N 1.1; pr. u. 6,6 cm; št. odl. 1.

3616 SE 5825; kv. I14; obd. 2779c

Svetla namizna keramika; Ce IV.1.1.2; enoročajni vrč; odlomki klekastega ustja, vratu, ostenja in trakastega ročaja; F N 1.1; pr. u. 5,6 cm; št. odl. 1; analogija: varianta.

3617 SE 5825; kv. G,H12,13; obd. 4311

Svetla namizna keramika; Ce IV.1.1.2; enoročajni vrč; odlomek ustja, vratu, ostenja in ročaja; F N 1.1; b. svetlo rdečkasto rumena; pr. u. 7,5 cm; š. ročaja 4,4 cm; št. odl. 1.

3618 SE 5825; kv. G,H12,13; obd. 4793

Svetla namizna keramika; Ce IV.1.1.2; odlomka ustja, vratu, trakastega ročaja in ostenja enoročajnega vrča; F N 1.1; b. oranžna; pr. u. 6 cm; š. ročaja 3,6 cm; št. odl. 2; 182 g.

3619 SE 5825; kv. G,H12,13; obd. 4912a

Svetla namizna keramika; Ce IV.1.1.2; enoročajni vrč, 2 zgornja dela, odlomka klekastega ustja, vratu, ostenja in ročaja; 2 odlomki ročajev drugih dveh vrčev; F N 1.1; b. svetlo rdeča; pr. u. 7 cm; š. ročaja 3,3 cm; št. odl. 5.

3620 SE 5825; kv. G,H12,13; obd. 4794a

Svetla namizna keramika; Ce IV.1.4.6; odlomki ustja in ostenja dvoročajnega vrča; F N 1.1; b. rdečkasto rumena; pr. u. 12 cm; št. odl. 1; 41 g.

3621 SE 5825; kv. G,H12,13; obd. 4921

Svetla namizna keramika; 5 odlomkov širokih trakastih ročajev (dvoročajnih vrčev), š. ročaja 3,5–4,3 cm; 2 odlomka profiliranega ustja in vratu ročaja dvoročajnega vrča Ce IV.1.4.1, pr. ustja 12,5 cm; 2 odlomka čašastega ustja, vratu in ročaja okroglega preseka enoročajnega vrča F N 1.1; b. rdečkasto rumena; št. odl. 19.

3622 SE 5825; kv. H14; obd. 4402

Svetla namizna keramika; odlomek trakastega ročaja, š. 4,2 cm; odlomek ročaja okroglega preseka z ostenjem enoročajnega vrča, š. ročaja 1,5 cm; F N 1.1; b. rdečkasto rumena; št. odl. 2.

3623 SE 5825; kv. G,H12,13; obd. 4922

Groba kuhinjska keramika; Ce II.4.1.1; trinožnik; odlomek uvihanega ustja in narebrenega ostenja; dve kaneluri na zunanji površini; F GK 1.2; popolnoma prežgano; v. 5,5 cm; pr. u. 20,8 cm; št. odl. 1; 58 g.

3624 SE 5825; kv. I14; obd. 3944

Amfora Dr. 6B; odlomek ustja in vratu; F A jadranska; b. rdečkasto rumena; pr. u. 12 cm; št. odl. 2.

3625 SE 5825; kv. I14; obd. 2602

Amfora Dr. 6A ali 6B; odlomek ročajev, ovalnega preseka in ostenja; F A jadranska; z obilo vključki groga; b. bež; š. ročaja 4,3 cm; št. odl. 8; 656 g.

3626 SE 5829; kv. H13; obd. 3883; inv. št. PMC R 29558

Lokalna keramika tankih sten; Ce VI.1.1 (Mgdb 28); polkrožna skodelica; skoraj cela; žleb na zunanji površini; F N 3.1; zunanja površina rahlo dimljena; b. roza; v. 4,5 cm; pr. u. 9 cm; pr. d. 4,4 cm; št. odl. 4; 66 g.

3627 SE 5829; kv. H13; obd. 3946

Lokalna keramika tankih sten; Ce VI.1.1.2 (Mgdb 28 cilindrična varianta); polkrožna skodelica; odlomek ustja in ostenja; kanelura na trupu; F N 3.1; b. roza; v. 4,5 cm; pr. u. 9,5 cm; št. odl. 1.

3628 SE 5829; kv. H13; obd. 3965

Lokalna keramika tankih sten; Ce VI.1.1 (Mgdb 28); polkrožna skodelica z žlebom; odlomek ustja in ostenja; F N 3.1; b. svetlo rjava; dimljena zunanji površini; pr. u. 10 cm; št. odl. 1.

3629 SE 5829; kv. H13; obd. 4506

Lokalna keramika tankih sten; Ce VI.1.1 (Mgdb 28); polkrožna skodelica; odlomek ustja in ostenja; kanelura na zgornji tretjini zunanje površine; F N 3.1; b. roza; v. 4,3 cm; pr. u. 10 cm; št. odl. 1; 43 g.

3630 SE 5829; kv. H13; obd. 4513

Lokalna keramika tankih sten; Ce VI.1.1 (Mgdb 28); polkrožni skodelici z žlebom (2 posodici); odlomki ustij z ostenjem; F N 3.1; b. rdečkasto rumena; pr. u. 10 cm; št. odl. 5; 46 g.

3631 SE 5829; kv. H13; obd. 3963b

Svetla namizna keramika; Ce IV.1.1.2; enoročajni vrč; odlomek klekastega ustja, vratu, nastavka za ročaj in ostenja; kaneluri na prehodu iz vratu v rame; F N 1.1; b. rdečkasto rumena; v. 8,3 cm; pr. u. 6,2 cm; št. odl. 1.

3632 SE 5829; kv. H13; obd. 3963a

Svetla namizna keramika; Ce IV.1.1.2; enoročajni vrč; odlomek klekastega ustja, vratu, nastavka za ročaj in ostenja; žleb na prehodu iz vratu v rame; F N 1.1; b. rdečkasto rumena; v. 10 cm; pr. u. 7,8 cm; št. odl. 1.

3633 SE 5829; kv. H13; obd. 3310

Svetla namizna keramika; Ce IV.1.1; vrč; odlomek ustja in ostenja, prehod rame v trup poudarjeno z rebrom; F N 1.1; b. rdečkasto rumena; pr. u. 16 cm; št. odl. 1.

3634 SE 5829; kv. H13; obd. 3311

Svetla namizna keramika; Ce I.6.2; fini lonci s kroglasto oblikovanim trupom in rebrom na prehodu vratu v trup; odlomki ustij 4 loncev (pr. u. 10–14 cm); 3 odlomki dna treh loncev (pr. dna 6–10 cm); F N 1.1; b. svetlo rdečkasto rumena do svetlo rdeča; št. odl. 1; 225 g.

3635 SE 5829; kv. H13; obd. 4577

Svetla namizna keramika; odlomki finih loncev in vrčev; odlomki ustij in ostenj štirih finih loncev Ce I.7.1 (pr. u. 12–16 cm); odlomka ustja in ostenja dveh enoročajnih vrčev z rahlo navznoter nagnjenim ovrtnikastim ustjem tipa Ce IV.1.1.2 (pr. u. 7–7,4 cm); odlomek dna vrča a; F N 1.1; b. oranžna, bež; št. odl. 143; 158 g.

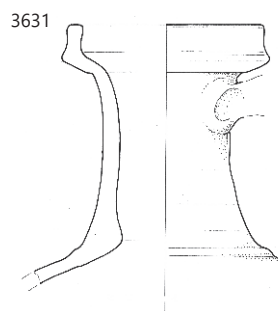
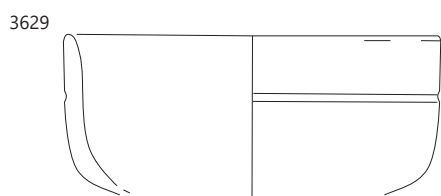
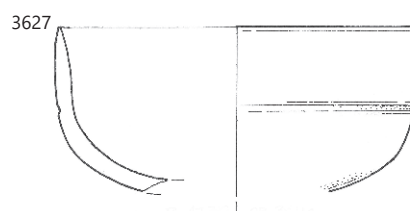
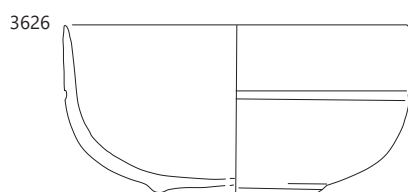
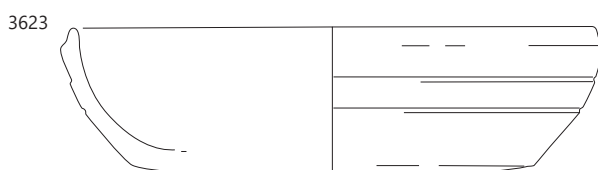
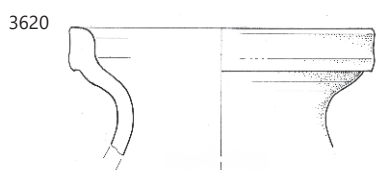
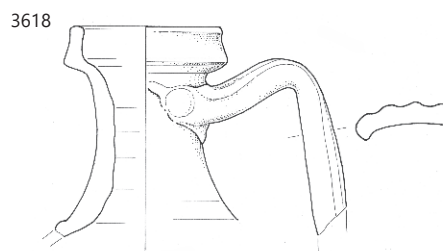
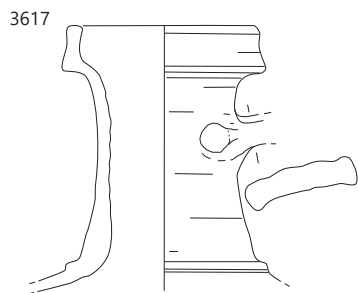
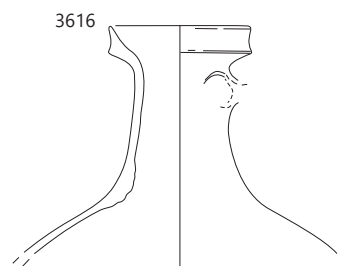
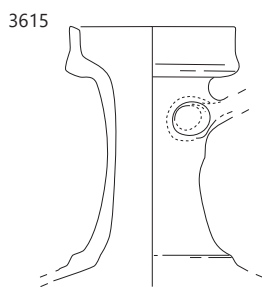
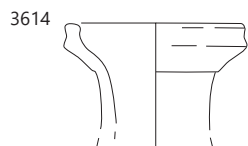

⋮ 3593–3624 SE 5825, 3626–3631 SE 5829; 326–3629 merilo 1 : 2, ostalo merilo 1 : 3.

3636 SE 5925; kv. G12,13; obd. 4471a

Italska sigilata; Consp. 6, 19 ali 21; krožnik; odlomek stopničaste ostenja; F ITS Padana/Tardopadana; dl. 4,2 cm; št. odl. 1.

3637 SE 5925; kv. G12,13; obd. 4471b

Lokalna keramika tankih sten; Ce VI.1.1 (Mgdb 28); polkrožna skodelica z žlebom; odlomek ustja in ostenja; F N 3.1; b. roza do svetlo rdeča; pr. u. 9 cm; št. odl. 1.

3638 SE 5925; kv. G12,13; obd. 4795

Svetla namizna keramika; Ce I.8; odlomki noge pokalne posode; F N 1.1; b. rdečkasto rumena; pr. d. 10,4 cm; št. odl. 9.

3639 SE 5925; kv. G12,13; obd. 4469

Svetla namizna keramika; Ce IV.1.4; dvoročajni vrč; odlomka trakastega ročaja; F N 1.1; b. rdečkasto rumena; š. ročaja 4,1 cm; št. odl. 2.

3640 SE 5926; kv. H12; PN 5120; inv. št. PMC N 9458

Novec; mali srebrnik (tip z rozeto); vzhodnokeltsko kovanje, Noricum (1. stoletje pr. n. št.).

3641 SE 5784; kv. I13; PN 7121; obd.

K-1805; inv. št. PMC R 26474

Fibula Aucissa; ohranjen lok z vzdolžno profilacijo in pravokotnim prehodom v šarnir; del igle in noga manjkata; bron; dl. 4,3 cm; š. 1,4 cm; v. 2,2 cm; št. odl. 1.



3642 SE 5784; inv. št. PMC R 27187

Žeton, polkroglaste oblike; črne barve; v celoti ohranjen; iz steklene paste; db. 0,6 cm; pr. 1,6 cm; št. odl. 1.

3643 SE 5784; kv. J13; obd. 4181a

Volutna oljenka Loeschcke IB; odlomek trikotnega noska z voluto; prežgano; ostanki temnega premaza; dl. 3,2 cm; št. odl. 1.

3644 SE 5784; kv. I13; obd. 4575b

Volutna oljenka Loeschcke I; odlomek trikotnega noska; b. roza; rdečkasto rjav premaz; š. 3,7 cm; št. odl. 1.

3645 SE 5926; kv. H, I12,13; obd. 4943a

Reliefna oljenka Loeschcke I–VIII; odlomek diska z reliefom Jakbove školjke; b. roza; ni ohranjen premaz; dl. 2,8 cm; št. odl. 1.

3646 SE 5926; kv. G, H12,13; obd. 4913; inv. št. PMC R 29586

Italska sigilata; Consp. B 2.6; odlomek dna krožnika s prstanasto nogo; na notranji površini dna koncentrična kroga in žig SATVR... (OCK 1799.6), ipp (tip 602); F ITS Padana B; pr. d. 8 cm; št. odl. 1; 73 g; analogija: Consp. 18–21; žig: SATVRNIN-VS (OCK 1799.6).

3647 SE 5784; kv. I13; obd. 4954b

Italska sigilata; Consp. 20,4 ali 21.3; krožnik; odlomek ustja in ostenja; F ITS Padana B; b. roza; mat rdeč premaz; pr. u. 16 cm; št. odl. 2.

3648 SE 5784; kv. I13; obd. 4575a

Italska sigilata; Consp. 6, 19 ali 21; krožnik; odlomek stopničaste ostenja; F ITS Padana/Tardopadana; š. 2,3 cm; št. odl. 1.

3649 SE 5784; kv. I13; obd. 4825a

Italska sigilata; Consp. B 3.16; polkrožna skodelica; odlomek nizkega prstanastega dna in ostenja; F ITS Padana B; pr. d. 5 cm; št. odl. 1.

3650 SE 5784; kv. J13; obd. 3007

Italska sigilata; Padana B krožnik; odlomek dna; F ITS Padana B; dl. 3 cm; št. odl. 1.

3651 SE 5784; kv. J13; obd. 4181b

Italska sigilata; skodelica; odlomki ustja in ostenja; odlomek prstanastega dna; št. odl. 2.

3652 SE 5926; kv. H, I, J12,13; obd. 4269

Italska keramika tankih sten; skodelica; odlomka ostenja s koleščkanim okrasom v spodnjem delu; F KTS 11 (Mgdb E); b. siva; bp. temno siva; spran temno siv premaz; š. 4,2 cm; št. odl. 2.

3653 SE 5784; kv. J13; obd. 4180a

Lokalna keramika tankih sten; Ce VI.1.1 (Mgdb 28); polkrožna skodelica z žlebom; odlomek ustja in ostenja; F N 3.1; b. rdečkasto rumena; pr. u. 10 cm; št. odl. 1.

3654 SE 5784; kv. I13; obd. 4568; inv. št. PMC R 29744

Lokalna keramika tankih sten; Ce VI.1.1 (Mgdb 28); polkrožna skodelica; zgornji del okrašen s številnimi vodoravnimi žlebovi; deformirana pri žganju; F N 3.1; b. temno siv prelom; lisasta sivkasto rjava p; dl. 9 cm; v. 4 cm; št. odl. 1; analogija: varianta

3655 SE 5784; kv. I, J13; obd. 4587

Lokalna keramika tankih sten; Ce VI.1.1 (Mgdb 28); polkrožne skodelice z žlebom (6 posodic); odlomki ustja in ostenja; F N 3.1; b. roza do svetlo rdeča; pr. u. 10 cm; št. odl. 6.

3656 SE 5784; kv. I13; obd. 4825b

Lokalna keramika tankih sten; Ce VI.1.1 (Mgdb 28); polkrožne skodelice z žlebom; odlomki ustja in ostenja ter dna; F N 3.1; en odlomek ima dimljen zgornji del zunanje površine; b. rdečkasto rumena do roza in svetlo rdeče; pr. u. 10 cm; št. odl. 5.

3657 SE 5784; kv. I13; obd. 4954a

Lokalna keramika tankih sten; Ce VI.1.1 (Mgdb 28); skodelice; odlomki ustij in ostenj vsaj treh skodelic brez kanelure na trupu; F N 3.1; b. oranžna; pr. u. 8 cm; št. odl. 6; 22 g.

3658 SE 5784; kv. I, J13; obd. 3492; inv. št. PMC R 27268

Lokalna keramika tankih sten; Ce VI.1.6 (Consp. 22.6); konična skodelica; odlomek pokončnega ustja in ostenja; F N 3.1; gladka površina, prežgano; b. v osrednjem delu svetlo siva, na robovih oranžnordeča, bp. oranžnordeča do temno sivorjava (lisasta); v. 4,8 cm; pr. u. 11,4 cm; št. odl. 1; analogija: Krajšek 2015, 162–164, 214, T. 35: 199; datacija: (zadnji dve desetletji/konec 1. stoletja pr. n. št.) prva desetletja 1. stoletja n. št.

3659 SE 5784; kv. I13; obd. 4576

Lokalna keramika tankih sten; skodelica; odlomki ustja in ostenja; F N 3.1; št. odl. 3; 38 g.

3660 SE 5784; kv. J13; obd. 4180b

Južnopanonska keramika tankih sten; skodelica; odlomka dna in ostenja; F KTS 16 (južnopanonska); b. rdečkasto rumena; mat rjav premaz; pr. d. 4 cm; št. odl. 2.

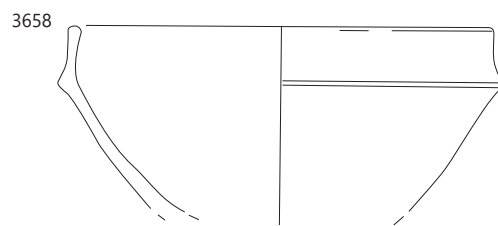
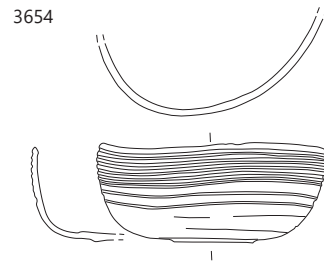
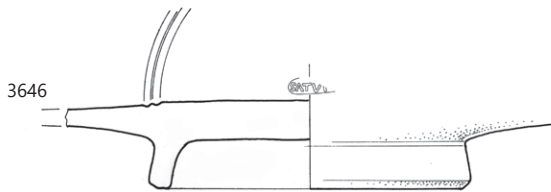
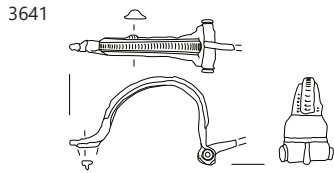
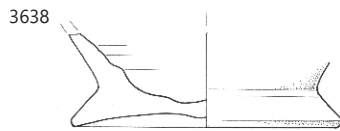

3638 SE 5925, 3646 SE 5926, 3654–3676 SE 5784; 3638 merilo 1 : 3, ostalo merilo 1 : 2.

3661 SE 5784; kv. I13; obd. 288b; inv. št. PMC R 28873
Svetla namizna keramika; Ce VI.1.6 (Consp. 22.6); konična skodelica; odlomek ustja in ostenja; F N 1.1; prežgano; b. rdeča do siva; pr. u. 12 cm; št. odl. 1.

3662 SE 5784; kv. H13; obd. 2678; inv. št. PMC R 28821
Lokalna keramika tankih sten; Ce VI.1.1 (Mgdb 28); skodelica; odlomki ustja in ostenja; F N 3.1; v. 4,2 cm; pr. d. 9 cm; št. odl. 3.

3663 SE 5784; kv. I13; obd. 1922
Lokalna keramika tankih sten; Ce VI.1.1 (Mgdb 28); polkrožna skodelica; odlomek ustja in ostenja; dva žleba na zunanji površini; F N 3.1; b. svetlo rdeča; pr. u. 10 cm; št. odl. 1.

3664 SE 5926; kv. H,I12,13; obd. 4943b
Lokalna keramika tankih sten; Ce VI.1.1 (Mgdb 28); polkrožna skodelica z žlebom; odlomka ustja in ostenja z žlebom; F N 3.1; dimljena zunanji površini; b. roza; bzp. temno rjava; pr. u. 11 cm; št. odl. 2.

3665 SE 5926; kv. H,I,J12,13; obd. 4271
Lokalna keramika tankih sten; Ce VI.1.3 (Mayet XXX); skodelica; odlomek profiliranega ustja in ostenja; dva žleba pod ustjem na zunanji površini; F N 3.2b; b. siva; bp. zelo temno siva; pr. u. 12 cm; št. odl. 1.

3666 SE 5926; kv. H,I12,13; obd. 4943c
Lokalna keramika tankih sten; Ce VI.2.2 (Mgdb 115/134); skodelica; odlomek profiliranega ustja in ostenja s peskanjem na zunanji površini; F N 3.3; b. roza; svetlo rdeč premaz; pr. u. 14 cm; št. odl. 1.

3667 SE 5926; kv. H,I12,13; obd. 4038
Lokalna keramika tankih sten; Ce VI.1.1 (Mgdb 28); skodelica; odlomki ustja in ostenja; F N 3.1; b. svetlo rdečkasto rumena; pr. u. 10 cm; pr. d. 5,5 cm; št. odl. 5.

3668 SE 5926; kv. G,H12,13; obd. 4912c
Lokalna keramika tankih/Svetla namizna keramika; Ce VI.1.6 (Consp. 22.6); konična skodelica; odlomek ustja in ostenja, rahlo deformirano in prežgano; F N 1.1; debela; pr. u. 10 cm; št. odl. 1.

3669 SE 5784; kv. I13; obd. 4569
Svetla keramika s premazom; poslikana posoda (vrč ali lonec); odlomek ostenja s horizontalnim pasom poslikanim z rdečkasto rjavo barvo; F N 2.1; b. bež; š. 4,4 cm; št. odl. 1.

3670 SE 5784; kv. I13; obd. 2787
Svetla keramika s premazom; Ce III.2.11 (PTS Consp. 40); krožnik; odlomek vodoravnega ustja in ostenja; peresni okras na ustju in notranji površini dna; F N 2.1; rahlo ožgano; b. roza; sledi rdečega premaza na notranji površini; v. 3,7 cm; pr. u. 19,1 cm; pr. d. 6,5 cm; št. odl. 1; 62 g.

3671 SE 5926; kv. H,I,J12,13; obd. 4270a
Svetla namizna keramika; Ce II.1.5; polkrožna skodela; odlomek ustja in ostenja; žleb na zunanji površini; F N 1.1; b. v jedru siva; robovi svetlo siva; bp. rdečkasto rumena; pr. u. 22 cm; št. odl. 1.

3672 SE 5926; kv. G,H12,13; obd. 4912d
Svetla namizna keramika; Ce II.1.5; skleda; odlomek emostavnega ustja in ostenja (polovalnega); 2 žleba na zunanji površini pod ustjem; F N 1.1; prežgana; b. rdečkasto rumena do svetlo rdeča; pr. u. 18 cm; št. odl. 1.

3673 SE 5784; kv. I13; obd. 2788; inv. št. PMC R 27232
Temna namizna keramika; Ce I.7; fin bikoničen lonec; odlomki izvihane ustja, narebrenega vratu in bikoničnega trupa; F N 1.1; gladka (zglajena) površina; b. zamolklo oranžno rjava, bp. temno siva; v. 4,6 cm; pr. u. 11,6 cm; št. odl. 1; 32 g; analogija: Krajšek 2015, 198, št. 64.

3674a SE 5784; kv. I13; obd. 3053
Svetla namizna keramika; Ce I.7; fin lonec; odlomki ustja in narebrenega ostenja; deformirano v ognju; lončarski škart; F N 1.1; prežgano; b. rdeče do temno sivo; pr. u. 13 cm; št. odl. 3.

3674b SE 5784; kv. I13; obd. 4182b
Temna namizna keramika; Ce I.7.1; fini bikoničen lonec; odlomek ustja in narebrenega ostenja; F N 1.2; b. siva; bp. temno siva; š. 4,5 cm; št. odl. 1.

3675 SE 5784; kv. I13; obd. 4824d
Svetla namizna keramika; Ce V.1.1; fin bikoničen lonček ali čaša; odlomek ustja in narebrenega ostenja; F N 1.1; b. rdečkasto rumena; pr. u. 7 cm; št. odl. 1.

3676 SE 5784; kv. I13; obd. 4564
Svetla namizna keramika; Ce I.6; lonec ali vrč; odlomek odebeljenega ustja, cilindričnega vratu in jajčastega trupa; rebro na prehodu vratu v rame; F N 1.1; b. svetlo rdeča; pr. u. 15 cm; št. odl. 1.

3677 SE 5784; kv. I13; obd. 4824c
Svetla namizna keramika; Ce I.6.1; fin lonec; odlomek izvihane ustja in vratu; F N 1.1; rahlo deformirano in prežgano; b. rdečkasto rumena; pr. u. 14 cm; št. odl. 1.

3678 SE 5784; kv. J13; obd. 3005
Svetla namizna keramika; Ce I.7.1; fin bikoničen lonec; odlomek odebeljenega ustja, narebrenega vratu in ostenja; F N 1.1; b. rdečkasto rumena; v. 5,5 cm; pr. u. 13,2 cm; št. odl. 1.

3679 SE 5784; kv. I13; obd. 4182a
Svetla namizna keramika; Ce I.7.1; fini bikoničen lonec; več posod; 3 oksidacijske; F N 1.1; b. rdečkasto rumena; št. odl. 3.

3680 SE 5784; kv. I13; obd. 4824e
Svetla namizna keramika; Ce I.7.1; fin bikoničen lonec (3 posode); 3 odlomki ustja in narebrenega ostenja; pr. u. 14–16 cm; F N 1.1; b. rdečkasto rumena; št. odl. 3.

3681 SE 5784; kv. I13; obd. 2786c; inv. št. PMC R 27348
Svetla namizna keramika; Ce I.7.2; fin bikoničen lonec; odlomki izvihane ustja, narebrenega vratu in bikoničnega trupa; F N 1.1; rahlo prežgano; b. blede oranžna s svetlo rdečimi lisami; pr. u. 14,5 cm; št. odl. 3.

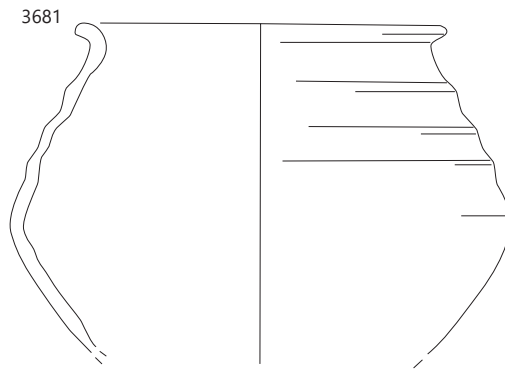
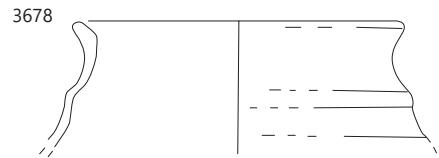
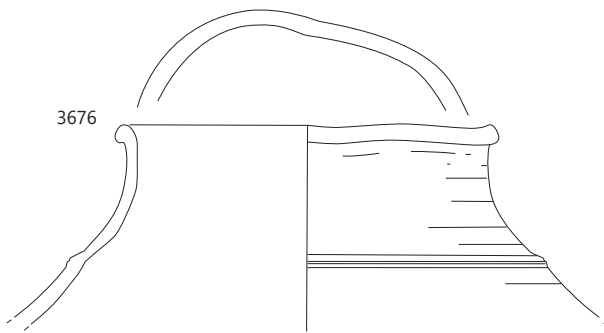
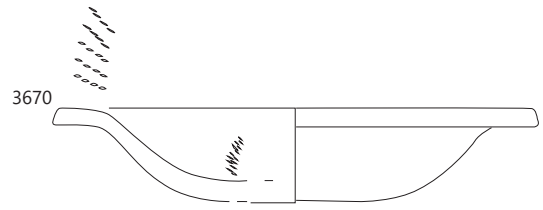
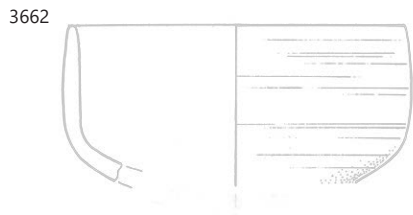

∴ 3662, 3670, 3676–3681 SE 5784, 3671 SE 5926; 3662 merilo 1 : 2, ostalo merilo 1 : 3.

3682 SE 5926; kv. H, I, J12, 13; obd. 4270b

Svetla namizna keramika; Ce I.7.3; fin lonec; odlomek ustja in visokega narebrenega vratu; F N 1.1; b. v jedru siva; robovi svetlo siva; bp. rdečkasto rumena; pr. u. 11,7 cm; št. odl. 1; analogija: Krajšek 2015, T.13: 63.

3683 SE 5926; kv. G,H12,13; obd. 4912b

Svetla namizna keramika; Ce I.7.1; fin bikoničen lonec; odlomek ustja in narebrenega vratu; F N 1.1; b. svetlo rdeča; pr. u. 10 cm; št. odl. 1.

3684 SE 5784; kv. J13; obd. 2607a; inv. št. PMC R 28773

Svetla namizna keramika; Ce I.8; pokalna posoda; odlomek konkavnega dna in ostenja; F N 1.1; b. rdečkasto rumena; pr. d. 11,4 cm; št. odl. 1.

3685 SE 5784; kv. I13; obd. 4951

Svetla namizna keramika; Ce IV.1.1; vrč; odlomek ustja, ostenja, trupa in ročaja enoročajnega vrča z ovratnikastim ustjem; F N 1.1; b. oranžna; pr. u. 4,8 cm; š. ročaja 2 cm; št. odl. 6.73; 8443 g.

3686 SE 5784; kv. I13; obd. 2786a; inv. št. PMC R 27347

Svetla namizna keramika; Ce IV.1.1.2; enoročajni vrč; odlomki klekastega ustja, vratu, ostenja in trakastega ročaja; F N 1.1; b. blede oranžna; pr. u. 7,4 cm; št. odl. 1.

3687 SE 5784; kv. I13; obd. 2786b; inv. št. PMC R 27250

Svetla namizna keramika; Ce IV.1.1.2; enoročajni vrč; odlomki klekastega ustja, vratu, ostenja in trakastega ročaja; F N 1.1; gladka zglajena površina; b. blede oranžna; pr. u. 6 cm; š. ročaja 3,3 cm; št. odl. 1; analogija: Krajšek 2015, 208, T. 27: 144.

3688 SE 5784; kv. I13; obd. 3055; inv. št. PMC R 27276

Svetla namizna keramika; Ce IV.1.1.2; enoročajni vrč; odlomka klekastega ustja, vratu, trakastega ročaja in ostenja; F N 1.1; gladka–zglajena površina; b. blede oranžna; v. 12,8 cm; pr. u. 8,8 cm; š. ročaja 4,2 cm; št. odl. 2; analogija: Krajšek 2015, 208, T. 27: 143.

3689 SE 5784; kv. I13; obd. 3056

Svetla namizna keramika; Ce IV.1.1.2; enoročajni vrč; odlomek klekastega ustja, vratu, trakastega ročaja in ostenja; F N 1.1; b. rumenkasto rdeča; v. 8,8 cm; pr. u. 7 cm; št. odl. 1.

3690 SE 5784; kv. I13; obd. 3057

Svetla namizna keramika; Ce IV.1.1.2; enoročajni vrč; odlomek klekastega ustja, vratu, trakastega ročaja in ostenja; F N 1.1; rahlo prežgano; b. rjava; v. 9,5 cm; pr. u. 6,6 cm; št. odl. 1.

3691 SE 5784; kv. I13; obd. 3058

Svetla namizna keramika; Ce IV.1.1.2; enoročajni vrč; odlomek klekastega ustja, vratu, trakastega ročaja in ostenja; F N 1.1; b. roza; v. 12,5 cm; pr. u. 7,1 cm; š. ročaja 3,5 cm; št. odl. 3.

3692 SE 5784; kv. I13; obd. 3243

Svetla namizna keramika; Ce IV.1.1.2; enoročajni vrč s pokrovčkom iz lepa (pr. 5,2 cm, deb. 4 cm); odlomek klekastega ustja, vratu, trakastega ročaja in ostenja; F N 1.1; b. svetlo rdeča do črna; v. 8,3 cm; pr. u. 6,3 cm; š. ročaja 3,2 cm; št. odl. 1.

3682

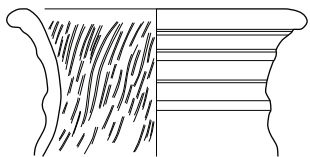

3684

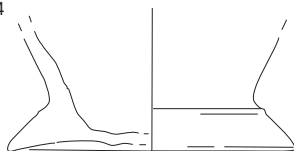

3686

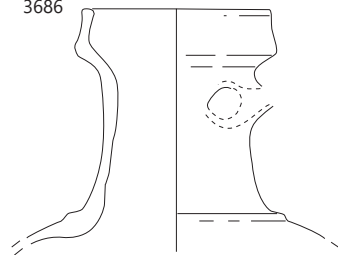

3687

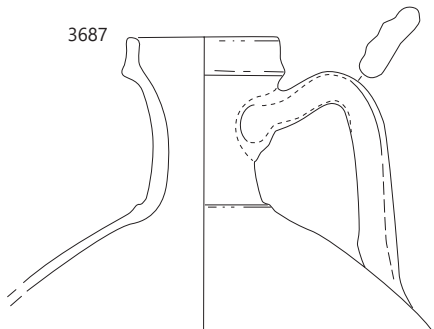

3688

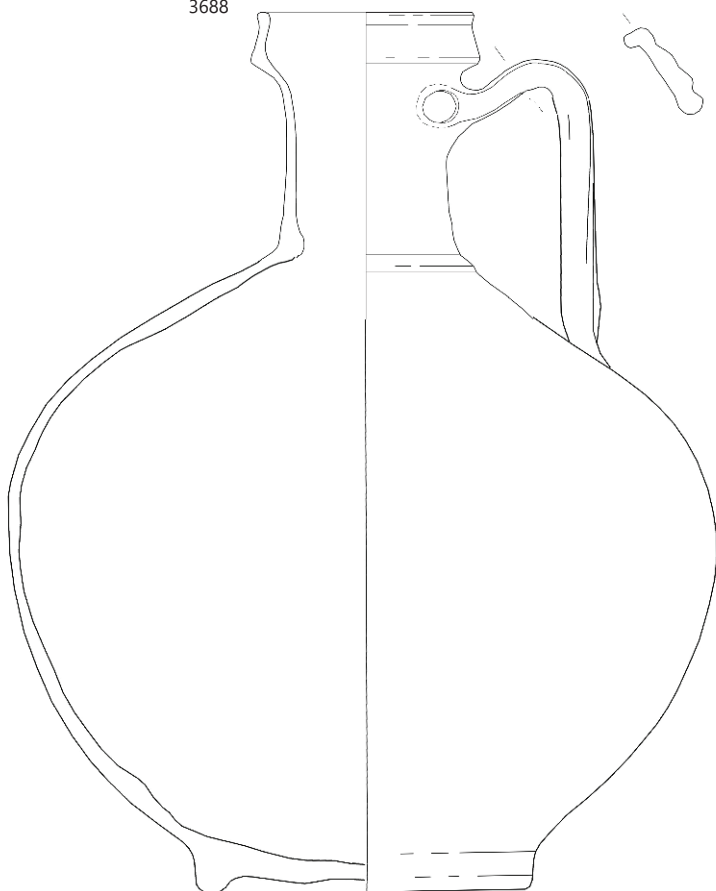

3689

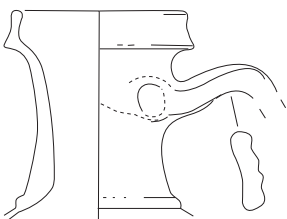

3690

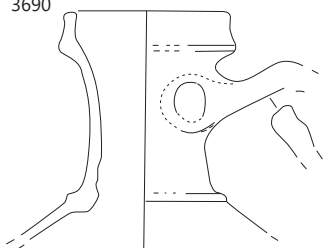

3691

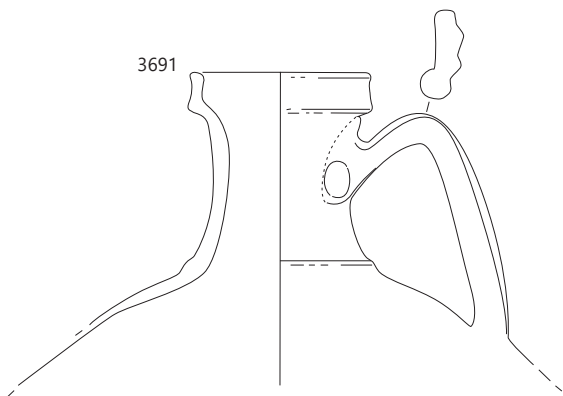

3692

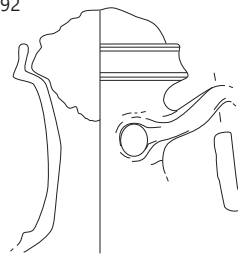

3682 SE 5926, 3684–3692 SE 5784; merilo 1 : 3.

3693 SE 5784; kv. J13; obd. 4179

Svetla namizna keramika; Ce IV.1.1.2; enoročajni vrč; odlomek zgornjega dela; F N 1.1; b. svetlo rdeč; pr. u. 6 cm; š. ročaja 3,1 cm; št. odl. 1.

3694 SE 5784; kv. I13; obd. 4566

Svetla namizna keramika; Ce IV.1.1.2; enoročajni vrč; zgornji del z ročajem; F N 1.1; b. bledo rjava; pr. u. 7,8 cm; š. ročaja 4 cm; št. odl. 1.

3695 SE 5784; kv. I13; obd. 4824a

Svetla namizna keramika; Ce IV.1.1.2; enoročajni vrč; odlomek klekastega ustja, vratu, ostenja in ročaja; F N 1.1; b. rdečkasto rumena; pr. u. 6 cm; št. odl. 1.

3696 SE 5784; kv. I13; obd. 5015

Svetla namizna keramika; Ce IV.1.1.2; enoročajni vrč; odlomek klekastega ustja, vratu, ostenja in ročaja; F N 1.1; pr. u. 6,2 cm; št. odl. 1.

3697 SE 5926; kv. H,I12,13; obd. 4617

Svetla namizna keramika; Ce IV.1.1; enoročajni vrč; odlomki čašastega ustja, trakastega ročaja, vratu in ostenja; F N 1.1; b. roza; pr. u. 8 cm; š. ročaja 3,7 cm; št. odl. 2; 243 g.

3698 SE 5926; kv. H,I,J12,13; obd. 3009

Svetla namizna keramika; Ce IV.1.1.2; enoročajni vrč; odlomek klekastega ustja, vratu, ostenja in trakastega ustja; F N 1.1; b. svetlo rdeča; pr. u. 6,6 cm; š. ročaja 3,5 cm; št. odl. 1.

3699 SE 5926; kv. H,I12; obd. 3539a

Svetla namizna keramika; Ce IV.1.1.2; enoročajni vrč; odlomek ustja, vratu, ročaja in ostenja; F N 1.1; b. roza; v. 11,5 cm; pr. u. 8 cm; št. odl. 1.

3700 SE 5926; kv. H,I12; obd. 3539b

Svetla namizna keramika; Ce IV.1.1.2; enoročajni vrč; odlomek ustja, vratu, ročaja in ostenja; F N 1.1; rahlo prežgana; b. svetlo rdeča; v. 9 cm; pr. u. 7,5 cm; št. odl. 1.

3701 SE 5784; kv. I13; obd. 2786d

Svetla namizna keramika; Ce IV.1.1.4; enoročajni vrč; odlomek čašastega ustja, vratu, ostenja in trakastega ročaja; F N 1.1; b. bledo oranžna s svetlo rdečimi lisami; pr. u. 10,5 cm; št. odl. 1.

3702 SE 5784; kv. I12; obd. 3956

Svetla namizna keramika; Ce IV.1.3; enoročajni vrč; odlomek ustja z izlivom, stožčastega vratu in dela ročaja; F N 1.1; b. svetlo rdeča; v. 7 cm; pr. u. 5,3 cm; št. odl. 1; 78 g.

3703 SE 5784; kv. I13; obd. 4824b

Svetla namizna keramika; Ce IV.1.4.1; dvoročajni vrč; odlomek profiliranega ustja, vratu, ostenja in ročaja; dvojno rebro na vratu; F N 1.1; b. rdečkasto rumena; pr. u. 12 cm; št. odl. 2.

3704a SE 5784; kv. J13; obd. 2607b; inv. št. PMC R 28774

Svetla namizna keramika; Ce IV.1.4.2; dvoročajni vrč; odlomki profiliranega odebeljenega ustja s poudarjenim rebrom na vratu, ostenja in trakastih ročajev; F N 1.1; prežgano; pr. d. 11,2 cm; š. ročaja 4,3 cm; št. odl. 1; analogija: varianta.

3704b SE 5784; kv. J13; obd. 2607c

Svetla namizna keramika; Ce IV.1.4.2; dvoročajni vrč; odlomki profiliranega odebeljenega ustja s poudarjenim rebrom na vratu, ostenja in trakastih ročajev; F N 1.1; prežgano; pr. d. 11,2 cm; š. ročaja 4,3 cm; št. odl. 1; analogija: varianta.

3705 SE 5784; kv. I13; PN 7117; obd. 2849; inv. št. PMC R 27231

Svetla namizna keramika; Ce IV.1.4.2; dvoročajni vrč; odlomki zgornjega dela, trakasto odebeljenega in profiliranega ustja, ostenja in trakastih ročajev; F N 1.1; gladka in zglajena površina; b. v osrednjem delu siva, na robovih rdeče oranžna, bp. rdeče oranžna; v. 13,7 cm; pr. u. 12 cm; št. odl. 2; analogija: Krajšek 2015, 209, št. 158.

3706 SE 5926; kv. G,H12,13; obd. 4914

Shrambena keramika; Ce I.15; odlomek ustja in ostenja dolija/pithosa; F N 1.1; b. svetlo rdeča; pr. u. 25 cm; št. odl. 1; 237 g.

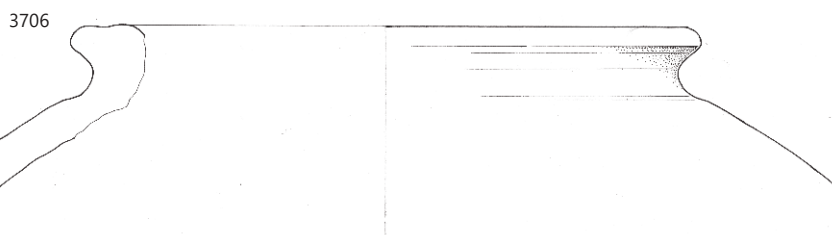
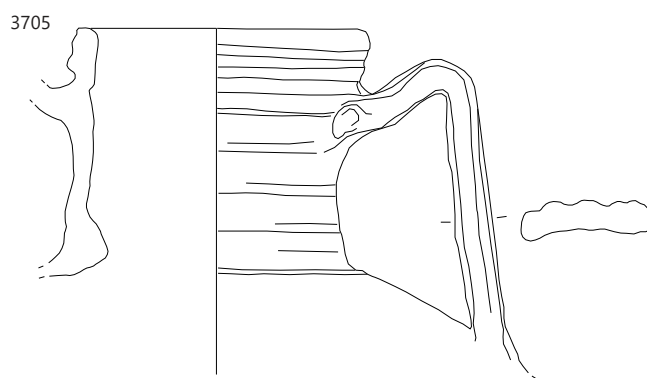
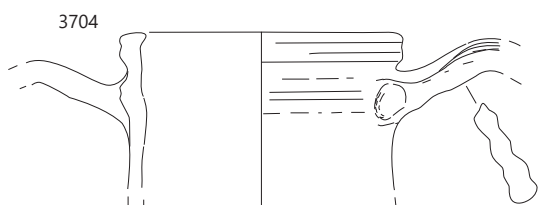
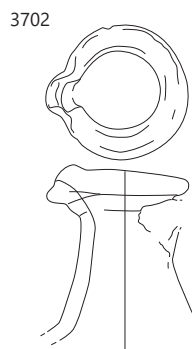
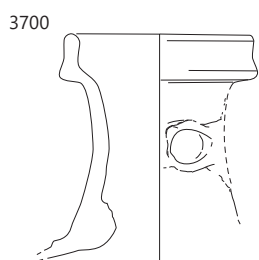
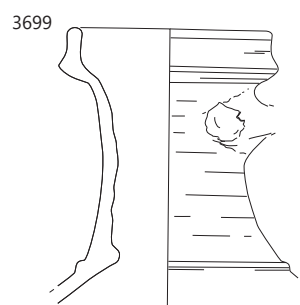
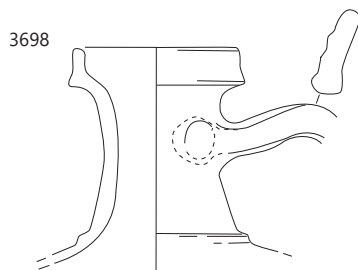
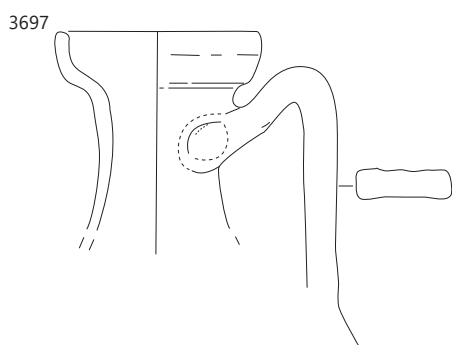
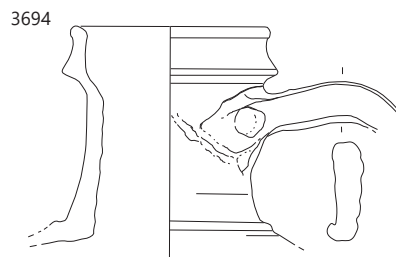
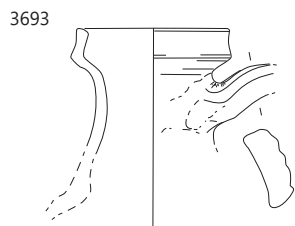

3693, 3694, 3702-3705 SE 5784, 3697-3700, 3706 SE 5926; merilo 1 : 3.

3707 SE 5926; kv. I,J12,13; obd. 3100

Shrambena keramika; Ce I.15; shrambeni lonec ali dolij; odlomek kratkega vodoravnega ustja in ostenja; F groba faktura, trda, oksidacijska, podobna tegulam; b. svetlo rdeča; v. 3 cm; pr. u. 23 cm; št. odl. 1; 131 g.

3708 SE 5784; kv. I13; obd. 2789; inv. št. PMC R 28867

Groba kuhinjska keramika; Ce I.4.2.2; lonec; odlomek rahlo izvihanega ustja in ostenja; poševno metličenje na zunanji površini; F N 1.1; oz. popolnoma prežgano, zaradi uporabe v kupoli; b. oranžna; pr. u. 16,5 cm; št. odl. 1.

3709 SE 5784; kv. I13; PN 7115; obd. 2851; inv. št. PMC R 29753

Groba kuhinjska keramika; Ce I.4.3; jajčast lonec; ohranjen skoraj v celoti; grobo izdelan in nepravilne oblike; enostavno kratko ustje, kratek profiliran vrat, ovalen trup in ravno dno; F GK 3.2; b. temno siva do rjava; v. 13,3 cm; pr. 12 cm; pr. d. 7,5 cm; št. odl. 6; 41 g; analogija: posebna varianta, mogoče svoj tip; datacija: poznorimski čas.

3710 SE 5926; kv. H,I12,13; obd. 4718

Amfora Dr. 6B (klasična); odlomek čašastega ustja amfore; F A4; b. oranžna; pr. u. 12,4 cm; št. odl. 1; 134 g.

3711 SE 5926; kv. H,I12,13

Amfora Dr. 6B; odlomek ustja in ostenja Dr. 6B; F A4; št. odl. 1; 235 g.

3712 SE 5926; kv. H-I12–13; VZ 3105; obd. 5128

Tubul; raven odlomek; na eni strani vidna štiri ravna rebra z odtisi; druga stran je groba, raskava; b. rdečkasto rumena; dl. 2,1 cm; š. 1,6 cm; db. 0,5 cm; št. odl. 1.



3713 SE 5689; kv. J13,14; obd. 4012

Reliefna oljenka Loeschcke I–VIII; odlomek ostenja in ramena; b. rdečkasto rumena; rdečkasto rjav premaz; dl. 4,2 cm; št. odl. 1.

3714 SE 5689; kv. J13,14; obd. 4009b

Italaska keramika tankih sten; Mgdb 50/68; polkrožna skodelica z žlebom; odlomek ostenja; F KTS 7 (Mgdb B/C); b. siva; bp. rjava; š. 4,6 cm; št. odl. 1.

3715 SE 5689; kv. J,K14; obd. 2653

Lokalna keramika tankih sten; Ce VI.1.1 (Mgdb 28); dve skodelici; odlomki ustja in ostenja z žlebom; F N 3.1; b. rdeča in roza; pr. u. 11 cm; št. odl. 3; 32 g.

3716 SE 5689; kv. J13,14; obd. 3881a

Lokalna keramika tankih sten; Ce VI.1.1 (Mgdb 28); polkrožne skodelice z žlebom (3 posodice); 3 odlomki ustja in ostenja; 3 odlomki dna (2 posodici); pr. ustja 10–12 cm; F N 3.1; b. roza; št. odl. 6.

3717 SE 5689; kv. J13,14; obd. 4008a

Lokalna keramika tankih sten; Ce VI.1.1.2 (Mgdb 28 cilindrična varianta); polkrožna skodelica; ohranjena skoraj v celoti; kanelura na trupu; F N 3.1; b. rdečkasto rumena; v. 4,2 cm; pr. u. 8,8 cm; pr. d. 4,3 cm; št. odl. 1.

3718 SE 5689; kv. J13,14; obd. 4008b; inv. št. PMC R 29508

Lokalna keramika tankih sten; Ce VI.1.1 (Mgdb 28); polkrožna skodelica; odlomek ustja in ostenja; kanelura na trupu; F N 3.1; b. oranžna; v. 5,5 cm; pr. u. 10 cm; št. odl. 1.

3719 SE 5689; kv. J13,14; obd. 4009a

Lokalna keramika tankih sten; Ce VI.1.1 (Mgdb 28); polkrožna skodelica z žlebom; odlomek ustja in ostenja; F N 3.1; b. rdečkasto rumena; pr. u. 10 cm; št. odl. 1.

3720 SE 5689; kv. J13,14; obd. 4a

Lokalna keramika tankih sten; Ce VI.1.1 (Mgdb 28); polkrožna skodelica z žlebom; odlomki ustja, dna in ostenja; F N 3.1; b. rdečkasto rumena; pr. u. 10 cm; št. odl. 3.

3721 SE 5689; kv. J13,14; obd. 4b

Lokalna keramika tankih sten; Ce VI.1.1 (Mgdb 28); odlomki treh polkrožnih skodelic z žlebom; odlomki ustja in ostenja; F N 3.1; b. rdečkasto rumena; št. odl. 3.

3722 SE 5689; kv. J13,14; obd. 4275a

Lokalna keramika tankih sten; Ce VI.1.1 (Mgdb 28); polkrožna skodelica; odlomek ustja in ostenja; žleb na zunanji površini; F N 3.1; b. roza; pr. u. 9 cm; št. odl. 1.

3723 SE 5689; kv. J13,14; obd. 4935

Lokalna keramika tankih sten; Ce VI.1.1 (Mgdb 28); polkrožne skodelice z žlebom (vsaj 2 posodici); odlomki ustja, ostenja in dna; F N 3.1; b. roza; pr. u. 11 cm; pr. d. 4,5 cm; št. odl. 4.

3724 SE 5689; kv. J13,14; obd. 4944

Lokalna keramika tankih sten; Ce VI.1.1 (Mgdb 28); polkrožna skodelica z žlebom; odlomek ustja in ostenja z žlebom; F N 3.1; b. rdečkasto rumena; pr. u. 11 cm; št. odl. 1.

3725 SE 5689; kv. J13,14; obd. 4275b

Lokalna keramika tankih sten; Ce VI.1.2 (Mgdb 50/68); polkrožna skodelica; odlomek dna in ostenja; F N 3.1; zmerno goste primesi, posnema fabrikat B; b. v jedru siva; bp. in robovi rdečkasto rumeni; š. 5 cm; št. odl. 1.

3726 SE 5689; kv. J13,14; obd. 4d

Lokalna keramika tankih sten; Ce VI.1.6 (Consp. 22.6); konična skodelica; odlomek ustja in ostenja; F N 3.1; b. rdečkasto rumena; pr. u. 10 cm; št. odl. 1.

3727 SE 5689; kv. J13,14; obd. 4c

Lokalna keramika tankih sten; Ce VI.1.8 (Consp. 27); cilindrična skodelica; odlomek ustja in ostenja; F N 3.1; b. rdečkasto rumena; pr. u. 10 cm; št. odl. 1.

3728 SE 5689; kv. J13,14; obd. 3881b

Lokalna keramika tankih sten; Ce VI.1.9 (Ricci 2/242); bikonična skodelica s poudarjenim prehodom v spodnji del trupa; odlomek ustja in ostenja; F N 3.1; b. rdečkasto rumena; pr. u. 10 cm; št. odl. 1.

3729 SE 5689; kv. J13,14; obd. 3763

Italaska keramika tankih sten; Mgdb 115; skodelica; odlomek ostenja s peskanjem; F KTS 15 (Mgdb F); b. svetlo rdeča; rdeč premaz; dl. 2,2 cm; š. 1,6 cm; št. odl. 1; analogija: slabo ohranjeno, morda lokalna.

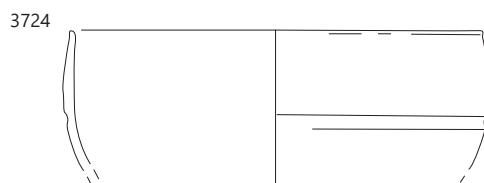
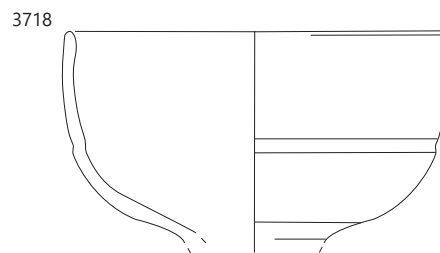
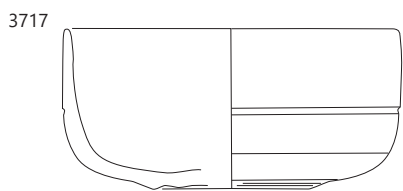
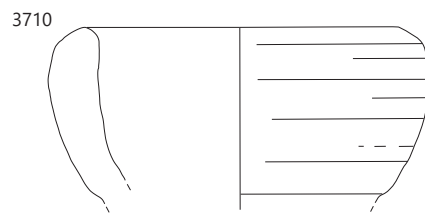
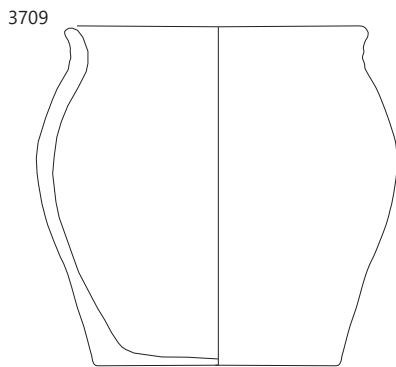
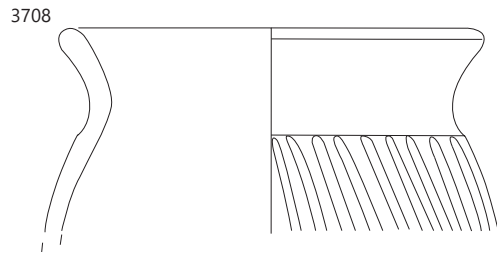
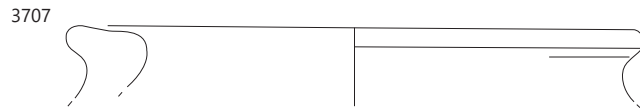

∴ 3707, 3710 SE 5926, 3708–3709 SE 5784, 3717–3724 SE 5689; 3717–3724 merilo 1 : 2, ostala merilo 1 : 3.

3730 SE 5689; kv. J13,14; obd. 4011

Svetla keramika s premazom/slikana; vrč z izlivom trolistne oblike; odlomek ostenja s slikanim temno rjavim okrasom: na ramenu navpični potegi, spodaj vodoraven pas; F N 2.1; b. svetlo rumena; š. 8,1 cm; št. odl. 1; 31 g; analogija: Štalenska gora; brodolom Stella; datacija: 1. stoletje.



3731 SE 5689; kv. J13,14; obd. 4639

Svetla keramika s premazom; vrč; odlomek ostenja s slikanim temno rjavim okrasom-vodoraven pas; F N 2.1; b. bež; š. 4,8 cm; št. odl. 1.

3732 SE 5689; kv. J13,14; obd. 3279

Svetla keramika s premazom; odlomek ostenja s slikanim okrasom rjave barve; F N 2.1; dl. 3,6 cm; š. 3,2 cm; št. odl. 1.

3733 SE 5689; kv. J13,14; obd. 4804

Svetla keramika s premazom; odlomek ostenja sklede; F N 2.1; b. roza; pramenasta poslikava na zunanji površini z rdečkasto rjavo barvo; š. 4,8 cm; št. odl. 1.

3734 SE 5689; kv. J13,14; obd. 4803

Temna namizna keramika; Ce I.7; Fin lonec; odlomek ustja in narebrenega ostenja; F N 2.2a; b. roza; bp siva; črn rahlo svetlikajoč premaz na zunanji površini in le zgornjem delu notranje površine; pr. u. 15 cm; št. odl. 1

3735 SE 5689; kv. J13,14; obd. 4619; inv. št. PMC R 29804

Temna namizna keramika; Ce I.6; fin lonec; odlomki ustja, dna in ostenja; F N 1.2; b. svetlo rdečkasto rumena; š. 3 cm; št. odl. 181; 2379 g.

3737 SE 5689; kv. J13,14; obd. 3879

Svetla namizna keramika; Ce I.7; fin lonec; odlomek ustja in narebrenega ostenja; F N 1.1; b. oranžna; pr. u. 11 cm; št. odl. 1.

3738 SE 5689; kv. J13,14; obd. 3535; inv. št. PMC R 29772

Svetla namizna keramika; Ce V.1.1; bikonična čaša; odlomek čašastega ustja, narebrenega vratu in trupa z rahlo preobliskovanim dnom; F N 3.1; b. rdečkasto rumena; v. 6,5 cm; pr. u. 6,6 cm; pr. d. 4 cm; št. odl. 5; analogija: varianta.

3739 SE 5689; kv. J13,14; obd. 3536

Svetla namizna keramika; Ce II.1.3.1; skodela ali pokrov; odlomek ustja in ostenja; na zunanji površini ustja 3 kanelure; F N 1.1; b. rumenkasto rdeča; v. 4 cm; pr. u. 13,6 cm; št. odl. 2; analogija: groba varianta.

3740 SE 5689; kv. J13,14; obd. 4637

Svetla namizna keramika; Ce II.1.1; odlomki ustja in ostenja sklede; F N 1.1; b. roza; pr. u. 14 cm; št. odl. 4.24; 4082 g.

3741 SE 5689; kv. J13,14; obd. 4615

Svetla namizna keramika; Ce II.1.1; odlomki ustja in ostenja vsaj dveh skled; F N 1.1; b. roza, svetlo rumenkasto rdeča; pr. u. 13,4 cm; št. odl. 3.58; 4005 g.

3742 SE 5689; kv. K13,14; obd. 3139

Svetla namizna keramika; Ce IV.1.1.1; enoročajni vrč; odlomek stopničastega ustja, visokega ozkega vratu, polkrožnega trupa in trakastega ročaja; F N 1.1; pr. u. 4,5 cm; št. odl. 1.

3743 SE 5689; kv. J13,14; obd. 3878

Svetla namizna keramika; Ce IV.1.1.1; enoročajni vrč; odlomek čašastega ustja in vratu z ročajem; F N 1.1; prežgano; b. jedro roza; bp. in robovi sivorjava; pr. u. 6,4 cm; št. odl. 1.

3744 SE 5689; kv. J13,14; obd. 2810

Svetla namizna keramika; Ce IV.1.1.2; enoročajni vrč; odlomki klekastega ustja, vratu, ostenja in trakastega ročaja; F N 1.1; pr. u. 6,5 cm; št. odl. 1.

3745 SE 5689; kv. J13,14; obd. 3534

Svetla namizna keramika; Ce IV.1.1.2; enoročajni vrč; odlomek ustja, vratu, ročaja in ostenja; F N 1.1; b. roza; v. 8,5 cm; pr. u. 5,3 cm; š. ročaja 3,7 cm; št. odl. 2.

3746 SE 5689; kv. J13,14; obd. 4026a

Svetla namizna keramika; Ce IV.1.1.2; enoročajni vrč; odlomki ustja, vratu, trakastega ročaja in trupa; F N 1.1; b. svetlo rdečkasto rumena; pr. u. 5,8 cm; š. ročaja 3,8 cm; št. odl. 6.

3747 SE 5689; kv. J13,14; obd. 4026b

Svetla namizna keramika; Ce IV.1.1.2; enoročajni vrč; odlomki ustja, vratu, trakastega ročaja in trupa; F N 1.1; b. rumenkasto rdeča; pr. u. 7,1 cm; š. ročaja 3,6 cm; št. odl. 1.

3748 SE 5689; kv. J13,14; obd. 4748

Svetla namizna keramika; Ce IV.1.1.2; enoročajni vrč; odlomka cilindričnega ustja, ozkega vratu in ostenja z nastavkom za ročaj; F N 1.1; b. svetlo rdečkasto rumena; v. 9,8 cm; pr. u. 5,7 cm; št. odl. 2; 283 g.

3749 SE 5689; kv. J13,14; obd. 4934

Svetla namizna keramika; Ce IV.1.1.2; enoročajni vrča; 3 odlomki klekastega ustja, vratu, ostenja in ročaja; 2 odlomka prstanastega dna in ostenja; F N 1.1; b. rdečkasto rumena; pr. u. 7 cm; pr. d. 11 cm; št. odl. 5.

3750 SE 5689; kv. J13,14; obd. 4006

Svetla namizna keramika; Ce IV.1.3; enoročajni vrč; odlomek vratu, ostenja in ročaja; F N 1.1; b. roza; dl. 13 cm; š. ročaja 3 cm; št. odl. 1.

3751 SE 5689; kv. K13,14; obd. 3140

Svetla namizna keramika; Ce IV.1.4.6; dvoročajni vrč; odlomki trikotnega klekastega ustja, vratu in ostenja; F N 1.1; b. roza; pr. u. 12,3 cm; št. odl. 4.

3752 SE 5689; kv. J13,14; obd. 3290

Svetla namizna keramika; Ce IV.2.1; vrči in ročka; štirje odlomki prstanastih dnov vrčev (ali ročk) (pr. dna ca 10 cm), trije odlomki dveh ročajev dvoročajnih vrčev Ce IV.1.4 (šir. ročaja 4,5 cm), ustje ročke Ce IV.2.1 (pr. u. 12 cm); F N 1.1; b. roza, bež, oranžna; št. odl. 4.7; 798 g.

3753 SE 5689; kv. J13,14; obd. 3880

Amfora Dr. 6B; odlomek ustja in ostenja; F A4; š. 5 cm; št. odl. 1; 658 g.

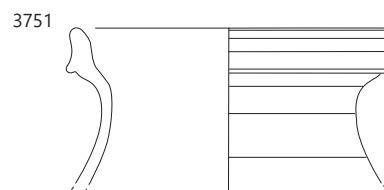
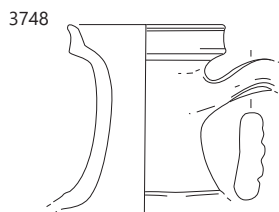
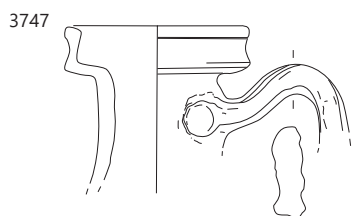
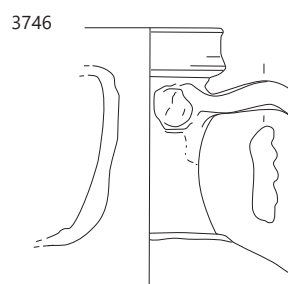
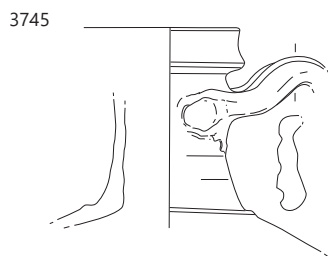
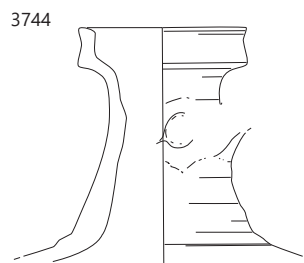
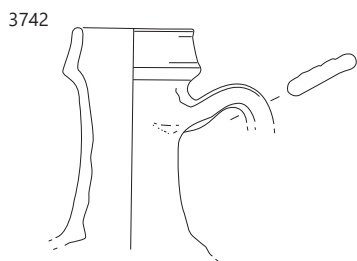
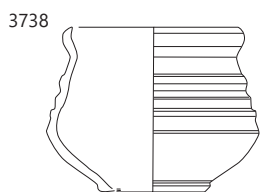
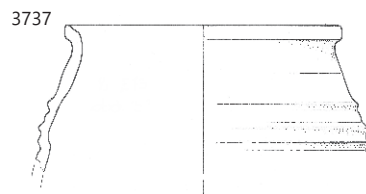
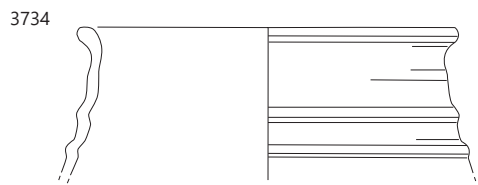

3754 SE 5689; kv. J,K14; obd. 4728

Amfora Dr. 6B; Amfora, odlomek ročaja ovalnega preseka; F A istrska; b. oranžna; š. ročaja 4,2 cm; št. odl. 1; 155 g.

3755 SE 5927; kv. G,H12; PN 7085

Zgornji del ročnega mlina, danes je počena na 3 dele. Zgornja površina je poškodovana, na njej je poškodovan utor, verjetno v obliki metulja (d. 11,5 cm; š. 4 cm).

Na zunanjem robu vertikalne sledi koničastega dleta ter en okrogel utor (š. 2,5 cm; gl. 5 cm) za ročaj. Na dnu so vidne sledi uporabe (krožne linije); tuf ali tufit; v. 8 cm; pr. 33 cm; št. odl. 3.



3756 SE 7126; kv. H14; PN 7324; inv. št. PMC N 7458

Novec; as; Augustus (16–15 pr. n. št.).

3757 SE 7126; kv. H15; PN 7277; obd. K-1827; inv. št. PMC R 27224

Okov; bron; št. odl. 1.

3758 SE 7126; kv. H15; PN 7322

Predmet z bronasto oblogo; železo; št. odl. 1.

3759 SE 7126; kv. H14; PN 7326; inv. št. PMC R 24739

Del dna in ostenja rebraste skodelice Isings 3/Lazar 2.1.4., mozaično steklo, marmoriran vzorec (rjavo, rumeno, belo), izdelano v kalupu; vel. 4,7 × 3,8 cm; datacija: prva pol. 1. stoletja; št. odl. 4.

3760 SE 7126; kv. H14; obd. S352; inv. št. PMC R 24496

Del ročaja vrča z izrazitimi vzdolžnimi rebri; steklo; vel. 6,3 × 3,9 cm; datacija: druga pol. 1.–2. stoletje.

3761 SE 7126; kv. H14; obd. 4697a

Italska sigilata; krožnik; odlomki dna; F ITS Padana B; dl. 2 cm; št. odl. 2.

3762 SE 7126; kv. H15; obd. 4621

Italska keramika tankih sten; Mgdb 28; skodelica; odlomki ustja, ostenja in dna vsaj treh skodelic s kaneluro; F KTS 2 (Mgdb A); b. svetlo rdeča; pr. u. 10 cm; št. odl. 2.3; 88 g.

3763 SE 7126; kv. H14; obd. 4696b

Italska keramika tankih sten; Mgdb 28; polkrožna skodelica z žlebom; odlomek ustja in ostenja; F KTS 2 (Mgdb A); b. rjavkasto rdeča; pr. u. 10 cm; št. odl. 1.

3764 SE 7126; kv. H14; obd. 4696c

Italska keramika tankih sten; Mgdb 68; polkrožna skodelica z žlebom; odlomek dna in ostenja; F KTS 8 (Mgdb C); b. zelo temno siva; pr. d. 5 cm; št. odl. 1.

3765 SE 7126; kv. H14; obd. 3680; inv. št. PMC R 29665

Južnopanonska keramika tankih sten; Plesničar Gec 1/42; skodelica; cel profil; odlomka ustja, ostenja in dna; v spodnjem delu zunanje površine koleščkanja, v zgornjem delu zunanje površine pikice barbotina v prepletajočih valovih; peskanje na notranji površini; F KTS 16 (južnopanonska); b. roza; rdečeoranžen premaz s posipom na notranji površini, temno rjav premaz na zunanji površini; v. 5,1 cm; pr. u. 8,8 cm; pr. d. 3,7 cm; št. odl. 2.

3766 SE 7126; kv. H14; obd. 4696a

Lokalna keramika tankih sten; Ce VI.1.1 (Mgdb 28); polkrožna skodelica z žlebom; odlomek dna in ostenja; deformirana in ožgana; F N 3.1; b. roza; v. 3,5 cm; pr. d. 4 cm; št. odl. 1.

3767 SE 7126; kv. H14; obd. 4697b

Italska kuhinjska keramika; Goudineau 13–15, 28–30; pekač; odlomki dna; F IKK2; b. oranžna; rdeč premaz na notranji površini; dl. 4,5 cm; št. odl. 3.

3768 SE 7126; kv. H14; obd. 3681

Italska kuhinjska keramika; Goudineau 13/Vegas 5; pekač; odlomek odebeljenega ustja in poševnega ostenja z ostrim prelomom; F IKK2; b. oranžnordeča; rdeč premaz na notranji površini in slabo ohranjen na zunanji površini; dl. 7,7 cm; v. 3,6 cm; št. odl. 1.

3769 SE 7126; kv. J15; obd. 3683

Groba/fina latenska keramika; GLK 8; lonec; odlomki rahlo izvihanega ustja in ostenja; globoko glavničenje s poševnimi valovi na ramenu; F FLK 5; z zmerno gostimi drobnimi in grobimi vključki; b. siva; bzp. temno rjava do črna; pr. u. 15 cm; št. odl. 3; 76 g.

3770a SE 7027; kv. F,G13,14; obd. 3094b

Lokalna keramika tankih sten; Ce VI.1.1 (Mgdb 28); polkrožna skodelica (vsaj 3); odlomki ustja, dna in ostenja; F N 3.1; b. rdečkasto rumena do oranžna; pr. u. 11 cm; št. odl. 4.

3770b SE 7027; kv. F,G13,14; obd. 3094a

Lokalna keramika tankih sten; Ce VI.1.6 (Consp. 22.6); skodelica; odlomki ustja in ostenja; zelo groba izvedba oblike; F N 3.1; b. rdečkasto rumena; pr. u. 12 cm; št. odl. 1.

3771a SE 7027; kv. F14,G14,15; obd. 3238a

Lokalna keramika tankih sten; Ce VI.1.6 (Consp. 22.6); konična skodelica; odlomek ustja in ostenja; F N 3.1; b. rumenkasto rdeča; š. 6 cm; št. odl. 1.

3771b SE 7027; kv. F14,G14,15; obd. 3238b

Lokalna keramika tankih sten; Ce VI.1.1 (Mgdb 28); polkrožna skodelica z žlebom; odlomek ustja in ostenja; F N 3.1; zelo debela izvedba; b. rumenkasto rdeča; pr. u. 10 cm; št. odl. 1.

3772 SE 7027; kv. G13; obd. 3078

Svetla namizna keramika; Ce I.7; odl. finih loncev in vrčev: 1 odl. ročaja, š. 3 cm, 3 odl. ustja in ostenja finega lonca Ce I.7 (3 posode), pr. u. 18–19 cm; F N 1.1; št. odl. 4.

3773 SE 7027; kv. F14,G14,15; obd. 2785a

Svetla namizna keramika; Ce I.7.1; fin bikoničen lonec (2 posode; odlomka ustja in narebrenega ostenja; F N 1.1; b. rdečkasto rumena; pr. u. 12 cm; št. odl. 2.

3774 SE 7027; kv. F,G13,14; obd. 3084

Svetla namizna keramika; Ce IV.1.1.2; enoročajni vrč; odlomka klekastega ustja, vratu in trakastega ročaja; F N 1.1; v. 8 cm; pr. u. 7 cm; š. ročaja 3,7 cm; št. odl. 2.

3775 SE 7027; kv. F,G13,14; obd. 3086

Svetla namizna keramika; Ce IV.1.1.2; enoročajni vrč; odlomek klekastega ustja, vratu, ostenja in trakastega ročaja; F N 1.1; v. 8 cm; pr. u. 7,1 cm; št. odl. 1.

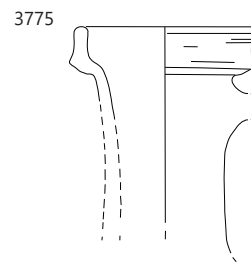
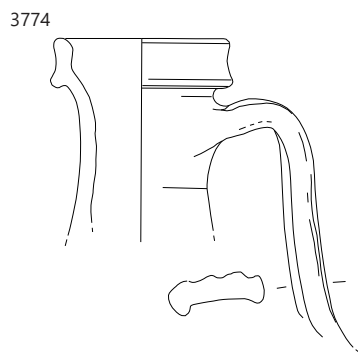
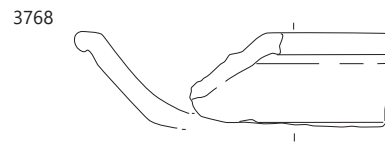
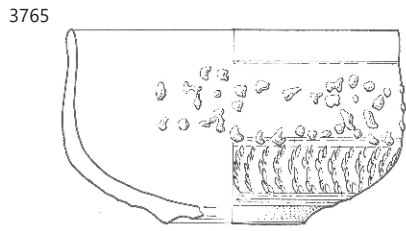
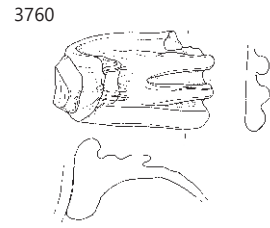
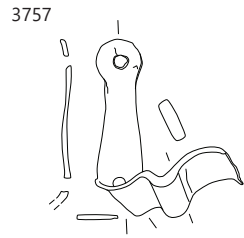

3757–3768 SE 7126, 3774–3775 SE 7027; 3757–3765 merilo 1: 2, ostalo merilo 1: 3.

3776 SE 7027; kv. F14,G14,15; obd. 2785b; inv. št. PMC R 28866

Svetla namizna keramika; Ce IV.1.4.2; dvoročajni vrč; odlomek profiliranega ustja; F N 1.1; b. roza; pr. u. 10 cm; št. odl. 1.

3777 SE 7027; kv. F,G13,14; obd. 3092

Svetla namizna keramika; 3 ročaji dvoročajnih vrčev, š. 3,5–4,2 cm; 5 odlomkov prstanastih dnov, pr. dna ok. 10–12 cm, 1 odlomek dna pokalne posode, pr. dna 8 cm; 7 odlomkov ustja in ostenja bikoničnega lonca z narebrnim vratom Ce I.7 (6 posod), pr. ustja 13–16 cm; 3 odlomki ust; F N 1.1; št. odl. 19.

3778 SE 7027; kv. F,G13,14; obd. 3093b

Svetla namizna keramika; Ce I.7; fin lonec; odlomek ustja in ostenja z rebri; F N 1.1; b. roza; pr. u. 12 cm; št. odl. 1.

3778 SE 7027; kv. F,G13,14; obd. 3093a

Svetla namizna keramika; Ce I.7; pokalna posoda; odlomek ustja in ostenja; F N 1.1; b. rdečkasto rumena; pr. u. 14 cm; št. odl. 1.

3779 SE 5782; kv. H,I13; obd. 3107

Svetla namizna keramika; Ce I.7; fin lonec; odlomek ustja in ostenja z rebri; F N 1.1; pr. u. 14 cm; št. odl. 1; 1193 g.

3780 SE 7027; kv. F,G13,14; obd. 3095

Dramont D1; melnica; odlomek; ostenja s kamenčki v notranjosti; F M italiska; dl. 7,8 cm; š. 6,4 cm; št. odl. 1.

3781 SE 7027; kv. F,G13,14; obd. 3089; inv. št. PMC R 29732

Groba kuhinjska keramika; GLK 1; lonec; odlomek trikotnega ustja in ostenja; kaneluri na vratu; F GK 1.2; na notranji strani vidna izdelava na počasnem vretenu; b. črna; dl. 7,7 cm; v. 6,5 cm; št. odl. 1.

3782 SE 7027; kv. F14,G14,15; obd. 3209

Amfora Dr. 6B; odlomek ročaja in ostenja; F A4; dl. 9,2 cm; š. ročaja 4,6 cm; št. odl. 1.

3783 SE 7027; kv. F14,G14,15; obd. 3235b

Amfora Dr. 6B; odlomek ročaja ovalnega preseka; F A4; dl. 11 cm; š. ročaja 3,6 cm; št. odl. 1.

3783 SE 7027; kv. F14,G14,15; obd. 3235c

Svetla namizna keramika; Ce IV.1.1; vrč; odlomek ročaja okroglega preseka; F N 1.1; b. oranžnordeča; dl. 9 cm; š. ročaja 1,8 cm; št. odl. 1.

3783 SE 7027; kv. F14,G14,15; obd. 3235a

Amfora Dr. 6A; odlomek ročaja ovalnega preseka; F A jadranska; b. roza; bp. blede rjava; dl. 9,8 cm; š. ročaja 4 cm; št. odl. 1.

3784 SE 7027; kv. F,G13,14; obd. 3

Amfora Dr. 6B; odlomek ustja; F A4; v. 4 cm; pr. u. 12,2 cm; št. odl. 1.

3785 SE 7027; kv. F14,G14,15; obd. 3082

Tkalski pripomočki; Ce VIII.9.1; piramidalna utež; odlomek zgornjega dela; vrhnja površina pravokotne oblike; vanjo vtisnjen križ; s krajše strani preluknjana (pr. luknje 0,6 cm); F Teg; b. rdečkasto rumena; dl. 4,5 cm; š. 2,7 cm; v. 6,5 cm; št. odl. 1; 151 g.

3786 SE 7027; kv. F,G13,14; obd. 3088

Tkalski pripomočki; Ce VIII.9.1; piramidalna utež; manjši odlomek; na spodnji površini ravne sledi uporabe; F Teg; b. svetlo rdeča; š. 2,6 cm; v. 10,3 cm; št. odl. 1.

3787 SE 5782; kv. H13; PN 3974; obd. 2559; inv. št. PMC R 28739

Tkalski pripomočki; Ce VIII.9.1; piramidalna utež; odlomek spodnjega dela; na spodnji površini vrezane linije, vodoravne in navpične, približno na 1 cm razdalje (sledí uporabe); F N 1.1; b. rdečkasto rumena; dl. 7,8 cm; v. 9,3 cm; št. odl. 1; 198 g.

3788 SE 5782; kv. H13; PN 3967; obd. 2564; inv. št. PMC R 28744

Tkalski pripomočki; Ce VIII.9.1; piramidalna utež; na zgornji površini vtisnjen +; odlomljena postrani; F N 1.1; b. rdečkasto rumena; dl. 4 cm; š. 3,3 cm; v. 13,2 cm; db. 3,4 cm; št. odl. 1; 372 g.

3789 SE 5782; kv. H13; PN 3973; obd. 2568; inv. št. PMC R 28749

Tkalski pripomočki; Ce VIII.9.1; piramidalna utež; odlomek zgornjega dela; na zgornji površini vtisnjen X in tri pikice, po ena v vsakem trikotnem razdelku (ena manjka); F N 1.1; b. rdečkasto rumena; dl. 3,9 cm; š. 3 cm; v. 4,8 cm; db. 4,4 cm; št. odl. 1; 58 g.

3790 SE 5782; kv. I15; PN 3968; obd. 2569; inv. št. PMC R 28750

Tkalski pripomočki; Ce VIII.9.1; piramidalna utež, odlomljena postrani; na dnu vrezane linije postrani in vodoravno z razmikom 1 cm; F N 2.1; rahlo prežgano; b. oker do siva; dl. 12 cm; š. 4,5 cm; št. odl. 3; 265 g.

3791 SE 5782; kv. I16; PN 3971; obd. 2573; inv. št. PMC R 28754

Tkalski pripomočki; Ce VIII.9.1; piramidalna utež; odlomljena postrani in na vrhu nad odprtino; na dnu vrezane linije postrani in vodoravno v razmiku 1 cm; spodnja površina 6,5 cm × 5,2 cm; F N 2.1; rahlo prežgana; b. bež; v. 11,5 cm; št. odl. 1; 316 g.

3792 SE 5782; kv. H13; PN 3970; obd. 2570; inv. št. PMC R 28751

Tkalski pripomočki; Ce VIII.9.3; ploščata okrogla utež; odlomek; F N 1.1; b. rdečkasto rumena, sivo jedro; š. 4 cm; db. 2 cm; pr. 8,2 cm; št. odl. 1.

3793 SE 5782; kv. H13; PN 3980; obd. 2697; inv. št. PMC R 28830

Tkalski pripomočki; Ce VIII.9.3; utež, odlomek preluknjane plošče; F Teg; b. rumenkasto rdeča; db. 1,6 cm; pr. 11,3 cm; št. odl. 1; 122 g.

3794 SE 7028; kv. G12; PN 7120; obd. K-1384; inv. št. PMC R 26861

Dvogumbasta fibula Almgren 236 f; manjka sprednji del loka s predrto trikotno nogo; bron; dl. 4,9 cm; š. 2,1 cm; v. 3 cm; št. odl. 1.



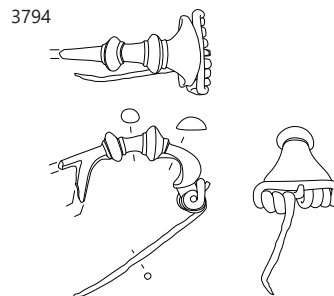
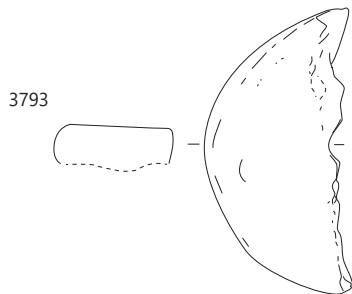
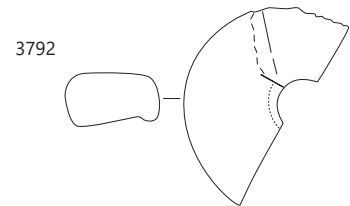
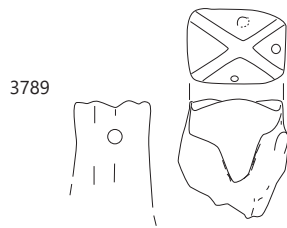
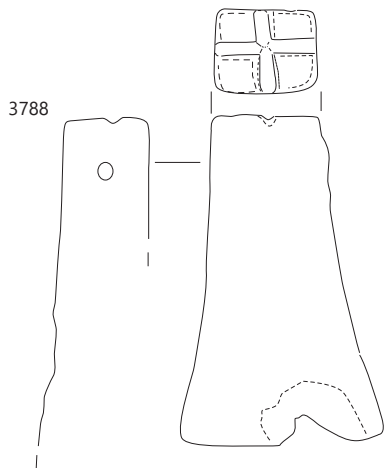
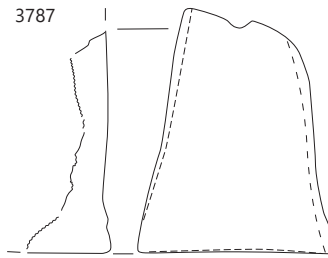
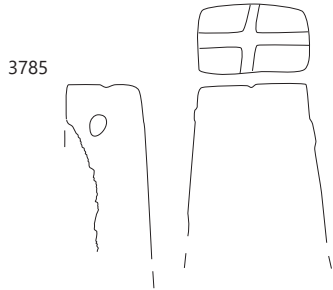
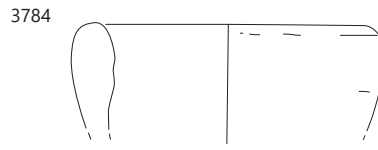
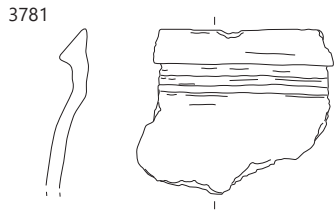

3781–3785 SE 7027, 3787–3793 SE 5782, 3794 SE 7028; merilo 1 : 3.

3795 SE 7028; kv. F,G12,13; obd. 2833c

Italška keramika tankih sten; Mgdb 50/68; polkrožna skodelica; odlomek ostenja; F KTS 7 (Mgdb B/C); b. rjava; š. 3,3 cm; št. odl. 1.

3796 SE 7028; kv. F,G12,13; obd. 2833a

Lokalna keramika tankih sten; Ce VI.2.2 (Mgdb 115/134); skodelica; odlomek ostenja s peskanjem na obeh površinah; F N 3.1; b. svetlo siva; bp. in robov rdečkasto rumeni; sledi razredčenega ali spranega oranžnega ali svetlo rdečega premaza; š. 4 cm; št. odl. 1.

3797 SE 7028; kv. F,G12,13; obd. 2833b

Lokalna keramika tankih sten; skodelica; odlomek dna in ostenja; F N 3.1; b. roza; pr. d. 4,6 cm; št. odl. 1.

3798 SE 7028; kv. F,G12,13; obd. 2831

Svetla namizna keramika; odlomki finih loncev in vrčev; 6 odlomkov trakastih ročajev; 9 odlomkov prstanastega dna; 4 odlomki ustja in ostenja pokalne posode Ce I.8, 3 odlomki ustja vrča Ce IV.1.1.2, odlomek ustja dvoročajnega vrča Ce IV.1.4.1, odlomek ustja dvoročajnega vrča Ce I; F N 1.1; št. odl. 3.

3799 SE 7028; kv. F,G12,13; obd. 2832

Groba latenska keramika; Ce I.4.1.1; lonec; odlomki enostavnega ustja in ostenja, poševno metličenje na zunanji površini; F GK 3.2; b. črna; bp. rjava; pr. u. 12 cm; št. odl. 2.

3800 SE 5785; kv. I14; PN 3982; inv. št. PMC R 24694

Žeton iz modro belo marmoriranega stekla; pr. žetona 1,4 cm; št. odl. 1.



3801 SE 5783; kv. J14; PN 3990; inv. št. PMC N 7563

Novec; as; polovičen, julijsko-klavdijska dinastija (27 pr. n. št.–68).

3802 SE 5783; kv. I15; PN 7015; obd.

K-1378; inv. št. PMC R 26855

Ogledalo; dva odlomka pločevine, ki je na eni strani zglajena; delno ohranjena dva originalna robova; bron, pokositreno; dl. 5,3 cm; š. 5,5 cm; db. 0,2 cm; št. odl. 2.



3803 SE 5783; kv. I14; obd. K-1415;

inv. št. PMC R 26748

Masiven žebelj; brez konice; glavica nepravilne oblike; trn pravokotnega preseka; železo; dl. 11,8 cm; š. 2,5 cm; db. 1,1 cm; št. odl. 1.

3804 SE 5783; kv. I14; obd. 2799

Lokalna keramika tankih sten; Ce VI.1.3 (Mayet XXX); skodelice; odlomki profiliranega ustja in ostenja ter dna; F N 3.1; pr. u. 11 cm; št. odl. 3.

3805 SE 5783; kv. I13; obd. 4581

Lokalna keramika tankih sten; Ce VI.1.1 (Mgdb 28); skodelici; odlomka ustja, ostenja in dna polkrožnih skodelic; F N 3.1; b. bež, oranžna; š. 4,6 cm; pr. d. 4,8 cm; št. odl. 2.

3806 SE 5783; kv. I14; obd. 4462a

Svetla namizna keramika; Ce III.1.1; odlomka ustja in ostenja krožnika; F N 1.1; b. roza; š. 4 cm; št. odl. 2; analogija: Ce III.1.1–2.

3807 SE 5783; kv. I14; obd. 4462b

Svetla namizna keramika; Ce IV.1.1.2; odlomek ustja z ostenjem enoročajnega vrča; F N 1.1; b. roza; pr. u. 6 cm; št. odl. 1.

3808 SE 5783; kv. I14; obd. 4462c

Svetla namizna keramika; Ce I.6 ali I.7; odlomka prstanastega dna in ostenja (1 posode); F N 1.1; b. roza; pr. d. 14 cm; št. odl. 2.

3809 SE 5783; kv. I14; obd. 2798

Svetla namizna keramika; odlomki finih loncev in vrčev; 87 odlomkov prstanastega dna; 9 odlomkov trakastega ročaja; 2 odlomek ustja dvoročajnega vrča Ce IV.1.4.1.2, 4 odl. ustja in vratu enoročajnih vrčev Ce IV.1.1.2, 4 odl. finega lonca Ce I.7, 1 odl. finega lonca Ce I.6, 6 odlom. ustja; F N 1.1; št. odl. 3.9.

3810 SE 5593; kv. I14; obd. 2508b; inv. št. PMC R 28683

Italška keramika tankih sten; polkrožna skodelica; odlomek ustja in ostenja s koleščkanjem; F KTS 11 (Mgdb E); š. 2 cm; v. 2 cm; št. odl. 1; analogija: Pl. 1/60; datacija: 2. polovica/konec 1.–prva polovica 2. stoletja.

3811 SE 5593; kv. I14; obd. 2508a; inv. št. PMC R 28682

Lokalna keramika tankih sten; Ce VI.1.1 (Mgdb 28); polkrožna skodelica z žlebom; odlomek ustja in ostenja; F N 3.1; b. blede roza; pr. u. 10 cm; št. odl. 1.

3812 SE 3078; kv. G11; obd. 3782b

Volutna oljenka Loeschcke I ali IV; odlomek diska, ramena in volute; rame IVb; F O reliefna nedoločena; b. roza; rdečerjav premaz; dl. 3,9 cm; š. 3,4 cm; št. odl. 1.

3813 SE 3078; kv. G11; obd. 3782a

Italška sigilata; Consp. K; odlomek ostenja vrča; F ITS Padana B; dl. 4 cm; š. 4 cm; št. odl. 1.

3814 SE 3078; kv. F–J10–12; obd. 3716

Italška sigilata; Consp. 27.1; cilindrična skodelica; odlomek ustja in ostenja; F ITS Padana B; v. 4,5 cm; pr. u. 12,1 cm; št. odl. 1.

3815 SE 3078; kv. G11; obd. 3781

Svetla namizna keramika; Predilno vretence (izčrepinjsko); polovica, izčrepinjske polkrožne ploščice, ki je prelučnjana na sredini (pr.1,2 cm); F N 1.1; b. svetlo rdeča; dl. 4 cm; š. 2,2 cm; pr. 5 cm; št. odl. 1.

3816 SE 3078; kv. G11; obd. 3783; inv. št. PMC R 29709

Italška melnica; Dramont D1; melnica; odlomek vodoravnega ustja z notranjim robom in stožčastim ostenjem; na notranji površini kamenčki; F M italška; b. roza; š. 15,6 cm; v. 11 cm; št. odl. 1; 399 g.

3817 SE 3078; kv. G11; obd. 3780

Prazgodovinska keramika; lonec; odlomek ostenja s plastičnim rebrom z odtisi prstov; b. zelo temno siva, bzp. in rob svetlo rdeča; š. 5,6 cm; v. 4 cm; št. odl. 1; datacija: pozna bronasta doba ali starejša železna doba.

3818 SE 3078; kv. G11; obd. 3779

Amfora Dr. 2–5 (Koan, vzhodna proizvodnja); odlomek odebeljenega ustja in ostenja; obilo sljude; b. blede roza; pr. u. 9,2 cm; št. odl. 1.

3819 SE 3078; kv. H11; obd. 3674; inv. št. PMC R 29636

Amfora Dr. 6B (klasična); odlomek čašastega ustja z žigom CEL... v pravokotnem okvirju z zaobljenimi robovi (ohr. d. 3,5 cm, š. 1,5 cm, v. črk 1,1 cm); F A4; b. oranžna; v. 6,1 cm; št. odl. 1; 48 g; analogija: morda CELE...; žig: CEL.. (amfora Dr. 6B).

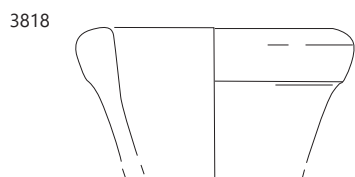
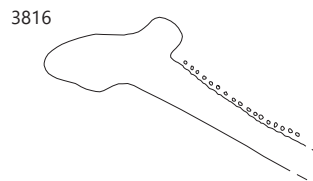
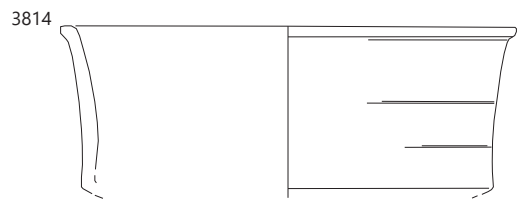
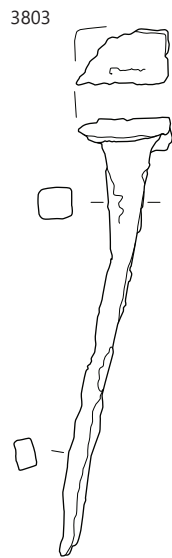
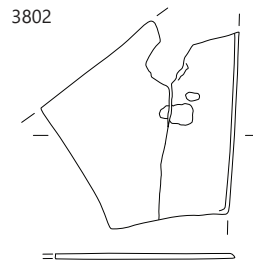

∴ 3802, 3803 SE 5783, 3814–3819 SE 3078; 3803, 3814 merilo 1 : 2, ostalo merilo 1 : 3.

3820 SE 7417; kv. G11; PN 7334; inv. št. PMC N 9451
Novec; mali srebrnik (tip z rozeto); vzhodnokeltsko kovanje, Noricum (1. stoletje pr. n. št.).

3821 SE 7417; kv. G11; PN 7332; inv. št. PMC R 24736
Del ustja in ostenja skodelice iz mozaičnega stekla Isin-gs 1/Lazar 2.1.3. (modro, zeleno, rumeno, rdeče, rjavo, brezbarvno), izdelano v kalupu; vel. 3,4 × 2,9 cm; datacija: začetek 1. stoletja; št. odl. 1.



3822 SE 7417; kv. G17; VZ 3199; obd. 5007
Reliefna oljenka Loeschcke I–VIII; odlomek ramena, ostenja in diska z delom reliefa, rame IIIb; prežgano; sledi temno rjavega premaza; dl. 5 cm; št. odl. 1.

3823 SE 7417; kv. G11; obd. 3758
Italska sigilata; Consp. 24.3; konična skodelica; odlomek ustja in ostenja; F ITS Padana B; pr. u. 12 cm; št. odl. 3.

3824 SE 7417; kv. G11; obd. 4773
Italska sigilata; Consp. 24.3; konična skodelica; odlomka ustja in ostenja; F ITS Padana B; š. 5,3 cm; št. odl. 2.

3825 SE 7417; kv. G17; obd. 4933
Italska sigilata; Consp. 24.3; konična skodelica; odlomka ostenja; F ITS Padana B; š. 4,6 cm; št. odl. 2.

3826 SE 7417; kv. G17; VZ 3199; obd. 5005
Italska sigilata; Consp. 24.3; konična skodelica; odlomki ustja in ostenja; F ITS Padana B; pr. u. 10 cm; št. odl. 2.

3827 SE 7417; kv. G11,12; obd. 4929a
Italska keramika tankih sten; Mgdb 28; skodelica; odlomek dna in ostenja; F KTS 1 (Mgdb A var.); b. rdeča; pr. d. 3,8 cm; št. odl. 1.

3828 SE 7417; kv. G11; obd. 4772b
Italska keramika tankih sten; Mgdb 50; polkrožna skodelica; odlomek ostenja; F KTS 6 (Mgdb B); b. oranžna; dl. 1,9 cm; št. odl. 1.

3829 SE 7417; kv. G11,12; obd. 4776a
Italska keramika tankih sten; Mgdb 50; polkrožna skodelica; odlomek dna z ostenjem; F KTS 6 (Mgdb B); b. oranžna; pr. d. 4 cm; št. odl. 1.

3830 SE 7417; kv. G17; VZ 3199; obd. 5006
Italska keramika tankih sten; Mgdb 68; polkrožna skodelica; odlomka dna in ostenja; F KTS 8 (Mgdb C); b. zelo temno siva; pr. d. 5 cm; št. odl. 2; analogija: morda posnetek.

3831 SE 7417; kv. G11; obd. 4764
Italska keramika tankih sten; Mgdb 102; skodelica; odlomek enostavnega ustja in ostenja z barbotin okrasom (vodni listi); F KTS 11 (Mgdb E); b. siva; mat črn premaz; š. 2,3 cm; št. odl. 1.

3832 SE 7417; kv. G11,12; obd. 4929b
Italska keramika tankih sten; Mgdb 68; skodelica; odlomek ostenja; F KTS 8 (Mgdb C); b. temno rjava; dl. 3 cm; št. odl. 1.

3833 SE 7417; kv. G11; obd. 4766b
Lokalna keramika tankih sten; Mgdb 68; polkrožna skodelica; odlomka ustja z ostenjem; F KTS 8 (Mgdb C); b. siva; pr. u. 11 cm; št. odl. 2.

3834 SE 7417; kv. G11; obd. 3753
Lokalna keramika tankih sten; Ce VI.1.1 (Mgdb 28); polkrožni skodelici (vsaj 3 posodice); odlomki ustij z ostenjem; F N 3.1; b. rdečkasto rumena; pr. u. 10 cm; št. odl. 8; 71 g.

3835 SE 7417; kv. G11; obd. 4141
Lokalna keramika tankih sten; Ce VI.1.1 (Mgdb 28); polkrožni skodelici (2 posodici); odlomki ustij z ostenjem in dna z ostenjem; pr. ustja 10–12 cm; F N 3.1; b. rdečkasto rumena; št. odl. 9; 56 g.

3836 SE 7417; kv. G11,12; obd. 4149
Lokalna keramika tankih sten; Ce VI.1.1 (Mgdb 28); polkrožna skodelica z žlebom; odlomek ustja in ostenja; F N 3.1; b. rdečkasto rumena; pr. u. 9 cm; št. odl. 1.

3837 SE 7417; kv. G11; obd. 4246
Lokalna keramika tankih sten; Ce VI.1.1 (Mgdb 28); polkrožni skodelici (2); odlomki ustja in ostenja, na eni žleb; F N 3.1; b. rdečkasto rumena; pr. u. 10 cm; št. odl. 3.

3838 SE 7417; kv. G11; obd. 4763
Lokalna keramika tankih sten; Ce VI.1.1 (Mgdb 28); polkrožna skodelica; odlomki ustja, ostenja in dna; F N 3.1; b. oranžna; pr. u. 10 cm; št. odl. 3.

3839 SE 7417; kv. G11; obd. 4766a
Lokalna keramika tankih sten; Ce VI.1.1 (Mgdb 28); polkrožne skodelice (5 posodic); odlomki ustij z ostenjem in odlomek dna z ostenjem; F N 3.1; b. rdečkasto rumena; pr. u. 10 cm; pr. d. 4 cm; št. odl. 13; 85 g.

3840 SE 7417; kv. G11; obd. 4769a
Lokalna keramika tankih sten; Ce VI.1.1 (Mgdb 28); polkrožne skodelice (vsaj 4 posodice); odlomki ustij z ostenjem; pr. ustja. 10–12 cm; F N 3.1; b. rdečkasto rumena; št. odl. 7.

3841 SE 7417; kv. G11; obd. 4769b
Lokalna keramika tankih sten; Ce VI.1.1 (Mgdb 28); polkrožna skodelica; odlomek dna z ostenjem; F N 3.2; b. siva; bp. temno siva; pr. d. 3,6 cm; št. odl. 1.

3842 SE 7417; kv. G11; obd. 4772a
Lokalna keramika tankih sten; Ce VI.1.1 (Mgdb 28); polkrožni skodelici z žlebom (2 posodici); odlomka ostenja; F N 3.1; b. rdečkasto rumena; dl. 2,3 cm; št. odl. 2.

3843 SE 7417; kv. G11; obd. 4772c
Lokalna keramika tankih sten; Ce VI.1.1 (Mgdb 28); polkrožna skodelica; odlomek dna z ostenjem; F N 3.1; z obilo vključkov; posnetek KTS Fabr. B; b. bež; š. 8 cm; št. odl. 1.

3844 SE 7417; kv. G11,12; obd. 4776b
Lokalna keramika tankih sten; Ce VI.1.1 (Mgdb 28); polkrožne skodelice (vsaj 3 posodice); odlomka ustij z ostenjem in odlomek dna z ostenjem; F N 3.1; b. rdečkasto rumena; pr. u. 12 cm; pr. d. 4,8 cm; št. odl. 5.

3845 SE 7417; kv. G17; obd. 4932
Lokalna keramika tankih sten; Ce VI.1.1 (Mgdb 28); polkrožne skodelice (2 posodici); odlomki ustja in ostenja; F N 3.1; b. svetlo rdeča; roza; pr. u. 12 cm; št. odl. 4; 32 g.

3846 SE 7417; kv. G17; VZ 3199; obd. 5004

Lokalna keramika tankih sten; Ce VI.1.1 (Mgdb 28); polkrožne skodelice z žlebom (vsaj 4 posodice); odlomki ustja in ostenja ter dna; pr. ustja 10–12 cm, pr. dna 4 cm; F N 3.1; b. rdečkasto rumena do svetlo rdeča; št. odl. 7; 35 g.

3847 SE 7417; kv. G11; VZ 3199; obd. 4771; inv. št. PMC R 27298

Lokalna keramika tankih sten; Ce VI.1.6 (Consp. 22.6); konična skodelica; odlomek pokončnega ustja in ostenja; F N 3.1; gladka in prašnata površina, slabo žgana; b. blede oranžna; v. 5 cm; pr. u. 13 cm; št. odl. 1; analogija: Krajšek 2015, 162–164, 214, T. 35: 198; datacija: (zadnji dve desetletji/konec 1. stoletja pr. n. št.) prva desetletja 1. stoletja n. št.

3848 SE 7417; kv. G11; obd. 4768

Svetla namizna keramika; Ce VI.1.6 (Consp. 22.6); konična skodelica; odlomek ustja in ostenja; žleb na zunanji površini ustja; F N 1.1; b. svetlo rdeča; š. 6,2 cm; št. odl. 1.

3849 SE 7417; kv. G11,12; obd. 4928c

Svetla namizna keramika; Ce VI.1.6 (Consp. 22.6); bikonična skodelica; odlomka ustja in ostenja; F N 1.1; prežgano; b. svetlo rdeča; pr. u. 11 cm; št. odl. 2.

3850a SE 7417; kv. G17; obd. 5003b

Svetla namizna keramika; Ce VI.1.6 (Consp. 22.6); skodelica; odlomek koničnega trupa in pokončnega ustja; F N 1.1; debelejšje stene; b. oranžna; pr. u. 16 cm; št. odl. 1.

3850b SE 7417; kv. G11; obd. 4770

Lokalna keramika tankih sten; Ce V.1.1; bikonična čaša; odlomek ustja in ostenja z narebrenim vratom; F N 3.1; b. roza; pr. u. 7 cm; št. odl. 1.

3851 SE 7417; kv. G17; obd. 4931a

Svetla namizna keramika; Ce I.6; fini lonci (vsaj 2 posodi); 3 odlomki ustja in narebrenega ostenja; F N 1.1; b. roza; pr. u. 17 cm; pr. d. 10 cm; št. odl. 4.

3852 SE 7417; kv. G11,12; obd. 4928b

Svetla namizna keramika; Ce I.6.1; fin lonec; odlomek ustja in ostenja; F N 1.1; b. rdečkasto rumena; pr. u. 12 cm; št. odl. 1.

3853 SE 7417; kv. G17; VZ 3199; obd. 5003a

Svetla namizna keramika; Ce I.7; fini bikonični lonci z rebri (4 posode); 4 odlomki ustja in ostenja z rebrom ali brez, pr. u. 12–16 cm; F N 1.1; b. rdečkasto rumena; št. odl. 6.49; 8098 g.

3854 SE 7417; kv. G11; obd. 4067a

Svetla namizna keramika; Ce I.7.1; fin bikoničen lonec; odlomki vsaj 5 posod: ustja, narebrenega ostenja in prstanastega dna; pr. u. 10–12 cm, pr. dna okoli 8 cm; F N 1.1; b. rdečkasto rumena; št. odl. 1.

3855 SE 7417; kv. G11,12; obd. 4928a

Svetla namizna keramika; Ce I.7.1; fini bikonični lonci (vsaj 2 posodi); odlomki ustja in narebrenega ostenja; F N 1.1; b. svetlo rdeča in roza; pr. u. 14 cm; št. odl. 4.

3856 SE 7417; kv. G11; obd. 3756a

Svetla namizna keramika; Ce IV.1.1; vrč; odlomek ročaja okroglega preseka; F N 1.1; b. rdečkasto rumena; dl. 10,4 cm; š. ročaja 1,8 cm.

3857 SE 7417; kv. G11; obd. 3755

Svetla namizna keramika; Ce IV.1.1.2; enoročajni vrč; odlomek klekastega ustja, vratu, ročaja in trupa; rebro na prehodu vratu v trup; F N 1.1; b. rdečkasto rumena; dl. 8,7 cm; pr. u. 6,5 cm; š. ročaja 3,4 cm; št. odl. 1; analogija: varianta; nižje ustje, na meji s Ce IV.1.1.1.

3858 SE 7417; kv. G11; obd. 3786

Svetla namizna keramika; Ce IV.1.1.2; enoročajni vrč; odlomka ustja, vratu, ostenja in trakastega ročaja; F N 1.1; b. rumenkasto rdeča; pr. u. 7,9 cm; š. ročaja 4,4 cm; št. odl. 2.

3859 SE 7417; kv. G17; obd. 4931b

Svetla namizna keramika; Ce IV.1.1.2; enoročajni vrč; odlomek klekastega ustja in vratu; F N 1.1; b. roza; pr. u. 8 cm; št. odl. 1.

3860 SE 7417; kv. G11; obd. 4067b

Svetla namizna keramika; Ce IV.1.2; fin lonec; odlomek visokega trikotnega ustja in ostenja; F N 1.1; b. roza; pr. u. 12 cm; št. odl. 1.

3861 SE 7417; kv. G11; obd. 3756b

Svetla namizna keramika; Ce IV.1.4; dvoročajni vrč; odlomek ostenja in trakastega ročaja; F N 1.1; b. roza; dl. 14,7 cm; š. ročaja 4,5 cm; št. odl. 1.

3862 SE 7417; kv. G11; obd. 3757a

Svetla namizna keramika; Ce IV.1.4.4; dvoročajni vrč; odlomek rahlo profiliranega odebeljenega ustja in vratu z ročajem; F N 1.1; b. rdeča; v. 5,5 cm; pr. u. 11,9 cm; št. odl. 1; analogija: varianta.

3863 SE 7417; kv. G11; obd. 3757b

Svetla namizna keramika; Ce IV.1.4.4; dvoročajni vrč; odlomka profiliranega odebeljenega ustja in vratu z ročajem; F N 1.1; b. rdeča, bp. temno rjavkasto rdeča; v. 6 cm; pr. u. 13 cm; št. odl. 2; analogija: varianta.

3864 SE 7417; kv. G11; obd. 4067c

Svetla namizna keramika; Ce IV.1.4; dvoročajni vrč; odlomek ročaja; F N 1.1; b. rdečkasto rumena; š. ročaja 5,5 cm; št. odl. 1.

3865 SE 7417; kv. G11,12; obd. 4055a

Svetla namizna keramika; Ce IV.1.4.1; dvoročajni vrč; odlomka ustja z rebrom, vratu, trakastega ročaja in prstanastega dna z ostenjem; F N 1.1; b. rdečkasto rumena; pr. u. 11 cm; pr. d. 11 cm; št. odl. 2.

3866 SE 7417; kv. G11,12; obd. 4055b

Svetla namizna keramika; Ce IV.1.4.2; dvoročajni vrč; odlomka profiliranega ustja in vratu ter prstanastega dna z ostenjem; F N 1.1; b. rdečkasto rumena; pr. u. 11 cm; pr. d. 11 cm; št. odl. 2.

3867 SE 7417; kv. G17; obd. 4931c

Svetla namizna keramika; Ce IV.2.1; ročka ali lonec z ročajem; odlomka ustja in ostenja z ročajem; F N 1.1; b. roza; pr. u. 8 cm; št. odl. 2.

3868 SE 7417; kv. G11; obd. 4245

Svetla namizna keramika; Ce I.8; 1 odlomek ročaja enoročajnega vrča, š. ročaja 2.7 cm; odlomek profiliranega ustja dvoročajnega vrča Ce IV.1.4.2, pr. ustja 14 cm; odlomka ustja in ostenja pokalne posode Ce I.8, pr. ustja 25 cm; odlomek ustja bikoničnega finega lonca Ce I.7 pr. ustja 20 F N 1.1; št. odl. 6.

3869 SE 7417; kv. G11; obd. 4066

Groba kuhinjska keramika; Ce II.4; trinožnik; odlomek dna in noge; lončarski znak Y na nogi; F GK 1.2; b. črna; bp. sivkasto rjava; dl. 10 cm; š. 5 cm; v. 6 cm; št. odl. 1.

3870 SE 7417; kv. G11; obd. 3752

Amfora Dr. 6B; odlomek gumba in ostenja; F A jadranska; b. svetlo rdeča; bzp. oker; dl. 7,2 cm; pr. d. 5,5 cm; št. odl. 1.

3871 SE 7553; kv. G12; obd. 4233a

Italska sigilata; Consp. 18.2; krožnik; odlomek ustja in ostenja; F ITS Padana B; š. 3,2 cm; št. odl. 1.

3872 SE 7553; kv. G12; obd. 4233b

Italska sigilata; Consp. 19 ali 21; krožnik; odlomek stopničaste-ga ostenja; F ITS Padana B; š. 3,4 cm; št. odl. 1.

3873 SE 7553; kv. G12; obd. 4232; inv. št. PMC R 29570

Temna keramika s premazom; Ce I.8; pokalna posoda; odlomek uvihanega ustja in narebrenega ostenja; F N 2.2; b. siva; zelo temno siv do črn premaz; pr. u. 10,8 cm; št. odl. 1.

3874 SE 7657; kv. H7; PN 7360

Fibula; bron; št. odl. 1.

3875 SE 7657; kv. I6; obd. 3868a

Italska sigilata; Consp. 18.2; krožnik; odlomek ustja in ostenja; F ITS Padana B; prežgano; š. 4,6 cm; v. 2,2 cm; št. odl. 1.

3876 SE 7657; kv. I6; obd. 3868d

Italska sigilata; Consp. 4; krožnik; odlomki ustja in ostenja; zelo tanko ostenje; F ITS Padana B; prežgano; pr. u. 18 cm; št. odl. 3.

3877 SE 7657; kv. I6; obd. 3868c

Italska sigilata; Consp. 4.6; krožnik; odlomek ustja in ostenja; žleb na zunanji površini ustja in plitev na notranji površini ustja; F ITS Padana B; prežgano; pr. u. 18 cm; št. odl. 1.

3878 SE 7657; kv. I6; obd. 3868b

Italska sigilata; Consp. 6.2; krožnik; odlomki ustja in ostenja; F ITS Padana B; prežgano; pr. u. 16 cm; št. odl. 3.

3879 SE 7670; kv. H9; PN 7356; inv. št. PMC R 24759

Žeton iz neprosojnega, na pogled črnega stekla; pr. žetona 1,4 cm; št. odl. 1.

3880 SE 7670; kv. H8,9; obd. 4739

Italska sigilata; Consp. B 3.13; skodelica; odlomki prstanastega dna in ostenja; F ITS Tardopadana; pr. d. 5,4 cm; št. odl. 2.

3881 SE 7670; kv. H9; obd. 4225

Italska sigilata; Padana B krožnik; krožnik; odlomka dna; F ITS Padana B; dl. 3,6 cm; št. odl. 2.

3882 SE 7656; kv. I7; PN 7352; inv. št. PMC N 9461

Novec; denarij; Rimska republika (po 63 pr. n. št.).

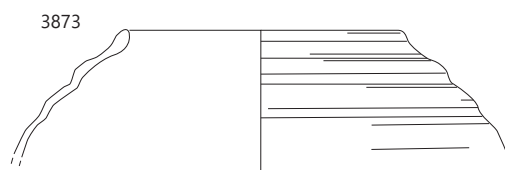
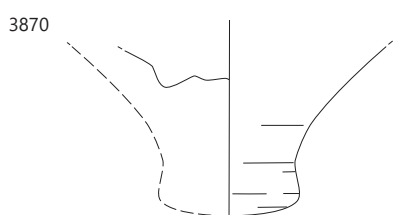
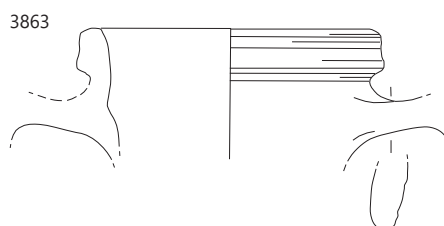
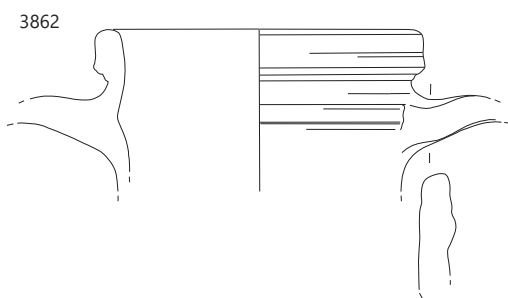
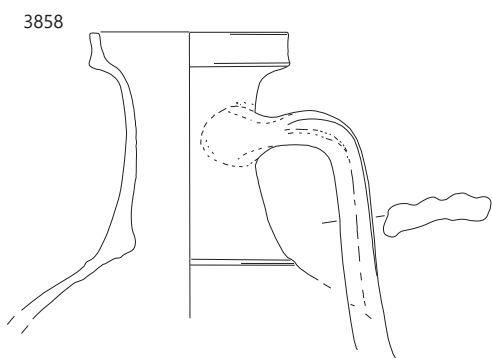
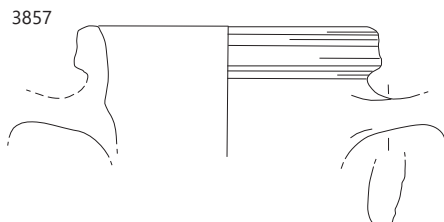
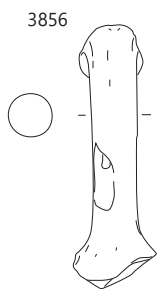
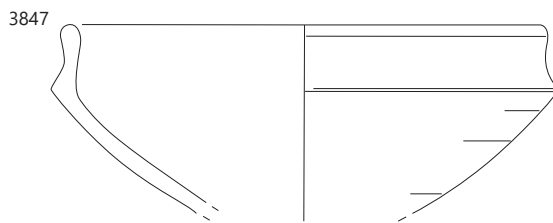

∴ 3847–3870 SE 7417, 3873 SE 7553; 3847 merilo 1: 2, ostalo merilo 1: 3.

3883 SE 7656; kv. H7; PN 7351; obd. K-1720; inv. št. PMC R 26703

Del ustja in ostenja pločevinaste posode s štirimi luknjicami vzdolž izvihanelega roba; bron; dl. 7 cm; š. 2,9 cm; v. 0,9 cm; št. odl. 1.

3884 SE 7656; kv. I7; PN 7358

Amfora; odlomek ostenja; št. odl. 3.5; 2662 g.

3885 SE 7688; kv. G9; PN 7371; inv. št. PMC N 7579

Novec; as; polovičen, Augustus (7 pr. n. št.).

3886 SE 3522; kv. J4; obd. 3902

Amfora; odlomek ročaja in ostenja; F A italska; b. rumenkasto rdeča; š. ročaja 3,5 cm; št. odl. 3; 427 g.

3887 SE 7127; kv. H15; obd. 4333b; inv. št. PMC R 29527

Reliefna oljenka Loeschcke I-VIII; odlomek diska z reliefnim okrasom (konj/dvovprega in človeška figura); b. rumena; sledi rdečkastega premaza; dl. 4 cm; š. 2,4 cm; št. odl. 1.



3888 SE 7127; kv. H15; obd. 4321

Italska sigilata; Consp. 18.2; pladenj; odlomek ustja in ostenja; F ITS Padana B; š. 4,2 cm; v. 2,8 cm; št. odl. 1.

3889 SE 7127; kv. H15; obd. 4322a

Italska keramika tankih sten; Mgdb 28; skodelica; odlomki dna in ostenja; F KTS 2 (Mgdb A); b. oranžna; zaradi podepozicije polovica rdečkasto rjava; pr. d. 4 cm; OHD 10 %; št. odl. 3.

3890 SE 7127; kv. H15; obd. 4322b

Italska keramika tankih sten; Mgdb 28; skodelica; odlomek dna in ostenja; F KTS 2 (Mgdb A); b. rdečkasto rumena; pr. d. 4,3 cm; OHD 10 %; št. odl. 1.

3891 SE 7127; kv. H15; obd. 4322c

Italska keramika tankih sten; Mgdb 28; skodelica; odlomek dna in ostenja; F KTS 2 (Mgdb A); b. rdeča; pr. d. 4,2 cm; OHD 65 %; št. odl. 1.

3892 SE 7127; kv. H15; obd. 4322d

Italska keramika tankih sten; Mgdb 28; skodelica; odlomek dna in ostenja; F KTS 2 (Mgdb A); b. svetlo rdeča; pr. d. 4,4 cm; OHD 25 %; št. odl. 1.

3893 SE 7127; kv. H15; obd. 4333a

Italska keramika tankih sten; Mgdb 50/68; polkrožna skodelica; odlomek ustja in ostenja; F KTS 7 (Mgdb B/C); b. rdeča; bp. sivkasto rjava; š. 2,6 cm; št. odl. 1.

3894 SE 7127; kv. H15; obd. 4320

Amfora z ravnim dnom; odlomek širokega ročaja s široko kaneluro na zuji površini; ledvičast presek; obilni vključki prosojne srebrne in zlate sljude na površinah; b. roza; dl. 7,2 cm; š. ročaja 4,8 cm; št. odl. 1; analogija: Dr. 7-11; Dr. 30, Dr. 30 galska amfora, morda izvor Marseilles z okolico.

3895 SE 7625; kv. G11; PN 7331; obd. 4698; inv. št. PMC R 29709

Italska melnica; Dramont D1; melnica z vodoravnim ustjem, notranjim robom, stožčastim trupom s peskom v notranjosti, prstanasto dno; ohranjena polovica; F M italska; na notranji površini recipienta zelo gosti vključki; sveteč črn vulkanski pesek, zrnca železovih oksidov, kamenčkov temno rdeče, rdeče, sive in bele barve; b. roza; bzp. ustja in ostenja blede rumena; v. 12,5 cm; pr. 58 cm; pr. u. 48,8 cm; pr. d. 16,6 cm; št. odl. 2; 1693 g.



3887

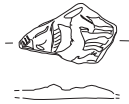

3889

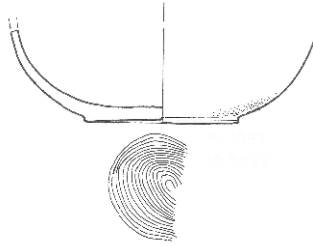

3883



3890

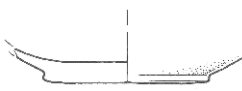

3891

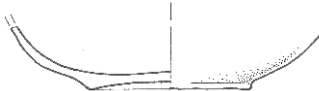

3892

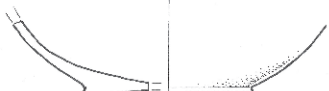

3894

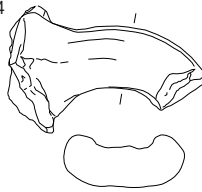

3895

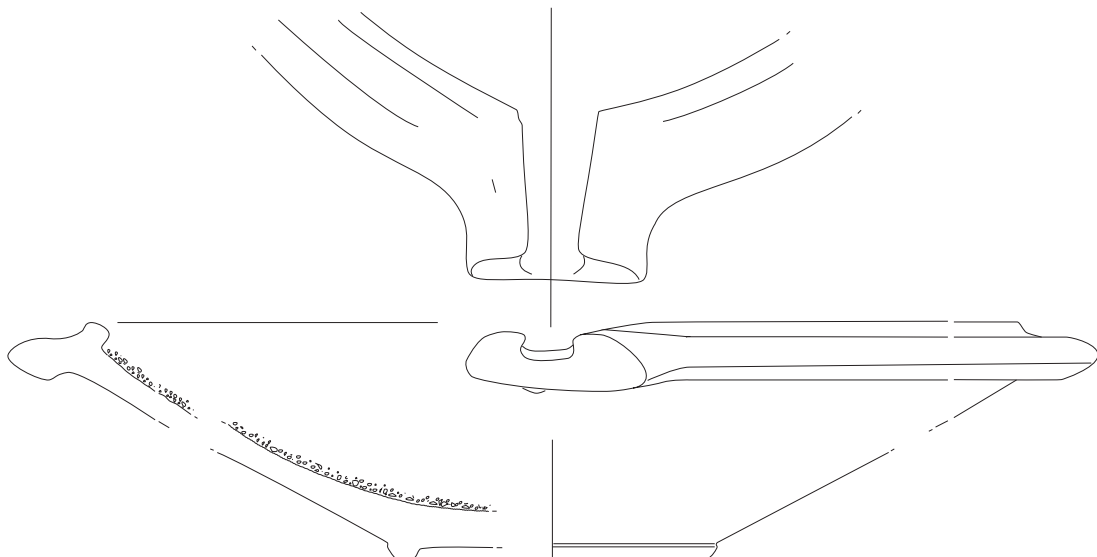

3887-3894 SE 7127, 3895 SE 7625; 3895 merilo 1: 3, ostalo merilo 1: 2.

Parcela J2

Grob 58

3900 SE 7755; kv. H-I5; obd. 4224

Italska sigilata; skodelica; odlomek ustja in ostenja; št. odl. 1.

3901 SE 7708; kv. H-I5; PN 7396; inv. št. PMC R 26789

Jermenski zaključek pasne garniture noriško–panonske noše tip Garbsh R2, okroglega preseka, z odlomljenim jezičkom; bron; dl. 6,4 cm; št. odl. 1; analogija: Garbsch 1965.

3902 SE 7708; kv. H-I5; PN 7413; inv. št. PMC R 26790

Jermenski zaključek pasne garniture noriško–panonske noše tip Garbsch R 2, okroglega preseka, z odlomljenima jezičkoma; bron; dl. 4,3 cm; št. odl. 1.

3903 SE 7708; kv. I5; VZ 3083; obd. 5507

Pasni kov noriško–panonske noše Garbsch; deformiran v ognju; manjka en profiliran izrastek; bron; dl. 2,4 cm; š. 1,8 cm; št. odl. 3.

3904 SE 7708; kv. I5; VZ 3083; obd. 5508

Žeblički ali zakovice, del za obuvala; š. 0,3–0,6 cm, d. 0,7–1 cm; železo; št. odl. 11

3905 SE 7708; kv. H-I5; PN 7407

balzamarij; št. odl. 1.

3906 SE 7708; kv. H-I5; obd. 3821a

Italska sigilata; krožnik; odlomki ustja, ostenja in prstanastega dna; odlomki skodelice; št. odl. 9; 64 g.

3907 SE 7708; kv. H-I5; obd. 3827; inv. št. PMC R 25430

Italska sigilata; Padana B krožnik; krožnik; odlomek dna z žigom AGATHO (OCK 54.6), TH v ligaturi, okvir ipp dextra (tip 602; vel. 1,6 × 0,5 cm); F ITS Padana B; popolnoma prežgano; dl. 5,5 cm; š. 3 cm; št. odl. 2; žig: AGATHO (OCK 54); datacija: OCK: lončar 15 pr. n. št.–50 n. št./ okvir po letu 10/15 n. št.



3908 SE 7680; kv. H,I5; PN 7375

Žebelj, del stebra kvadratnega preseka s pravokotno glavico; močno korodirano; železo; dl. 5,1 cm; št. odl. 1.

3909 SE 7680; kv. H-I5; obd. 5509

Žebelj; železo; dl. 3,2 cm; š. 1 cm; št. odl. 1.

3910 SE 7680; kv. H-I5; PN 7404; inv. št. PMC R 24752

Okrogla steklena jagoda, turkizno modro steklo; pr. 0,8 cm; pr. 0,8 cm; št. odl. 1.

3911 SE 7680; kv. H-I5; obd. S371; inv. št. PMC R 24515

Del rahlo vboklega dna balzamarija; steklo; pr. d. 1,1 cm.

3912 SE 7680; kv. H-I5; PN 7401; inv. št. PMC R 26788

Cevast balzamarij z rahlo zajedo v zgornji četrtini; steklo; v. 7,4 cm; v. 7,4 cm; pr. u. 1,9 cm; št. odl. 1.

3913 SE 7680; kv. H-I5; PN 7372; inv. št. PMC R 24763

Kroglasta skodelica s pokončnimi rebri Isings 17/AR 28/Lazar 2.3.1; medeno rjavo steklo; po ostenju vtisnjene vodoravne linije belega stekla; pr. u. 8 cm; datacija: prva polovica do sredina 1. stoletja; št. odl. 2.



3914 SE 7680; kv. H-I5; PN 7387; inv. št. PMC R 24765

Kroglasta skodelica s pokončnimi rebri Isings 17/AR 28/Lazar 2.3.1., vijoličasto steklo, po ostenju vtisnjene vodoravne linije belega stekla; pr. u. 8 cm; datacija: prva polovica do sredina 1. stoletja, št. odl. 1; 82 g.



3915 SE 7680; kv. H-I5; PN 7392; inv. št. PMC R 24764

Kroglasta skodelica s pokončnimi rebri Isings 17/AR 28/Lazar 2.3.1., vijoličasto steklo, po ostenju vtisnjene vodoravne linije belega stekla; pr. u. 8 cm; datacija: prva polovica do sredina 1. stoletja.

3916 SE 7680; kv. H,I5; PN 7369; inv. št. PMC R 24769

Čaša na nogi–kelih Isings 36a/AR 96/Lazar 3.8.1. z dvema miniaturnim ročajema na prelomu ostenja; temno modro steklo z nataljenimi in vtisnjenimi lisami iz belega, rumenega in rdečega stekla, na ustju nataljena nit iz belega stekla; pr. u. 13,8 cm.

3917 SE 7680; kv. H-I5; PN 7378; inv. št. PMC R 24770

Kroglast lonec/žara z dvakrat zapognjenim ustjem v obliki osmice, Isings 67a/Lazar 2.7.4; rahlo vboklo dno; medeno obarvano steklo z nataljenim in vtisnjenim okrasom belih lis po ostenju; v. 12,4 cm; datacija: sredina 1.–2. stoletje; v. 13 cm; pr. u. 11,2 cm; št. odl. 1; analogija: Istenič 1999, 74.

3901

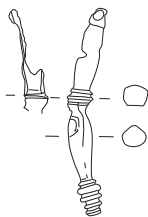

3902

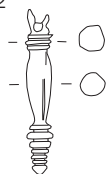

3907

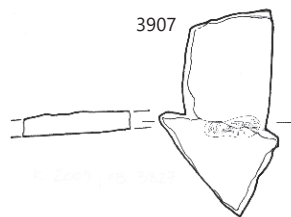

3912

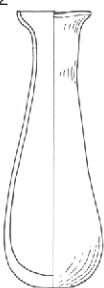

3911



3913

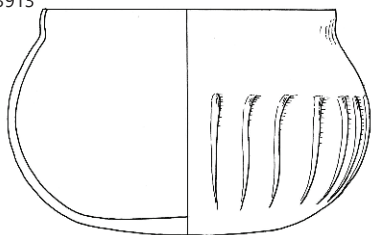

3916

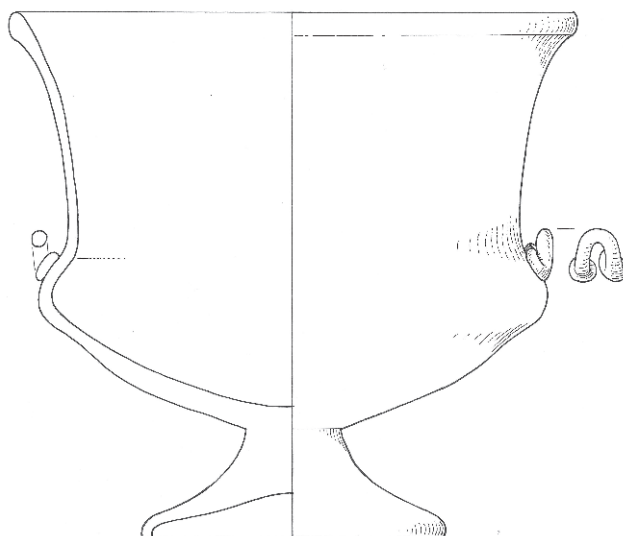

3914

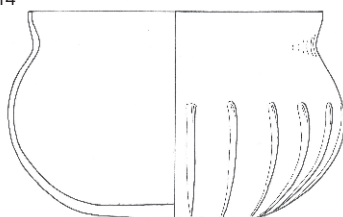

3917

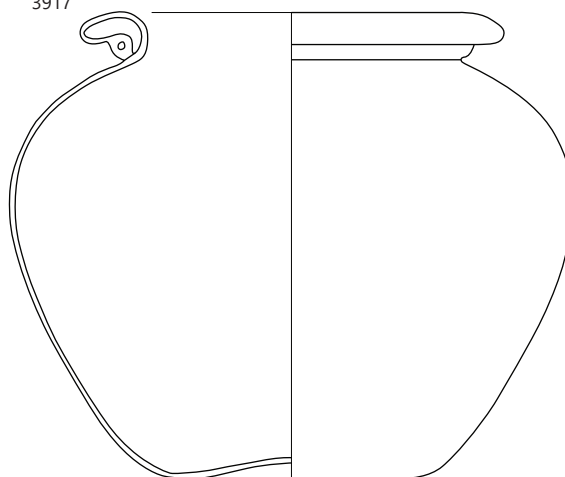

3915

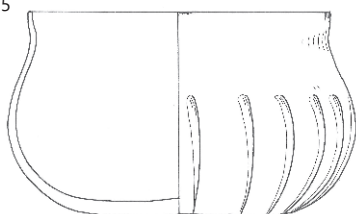

3901–3907 SE 7708, 3911–3917 SE 7680; merilo 1 : 2.

3918 SE 7680; kv. H,15; PN 7368; inv. št. PMC R 24766

Vrč kroglastega telesa z rahlo vboklim dnom oblikovanim v stojno ploskev Isings 3/Lazar 5.1.2., profiliran ročaj ima oblikovano oporo za palec v obliki zanke oz. črke omega; steklo; v. 23,2 cm; datacija: sredina 1. do začetka 2. stoletja; št. odl. 1.



3919 SE 7680; kv. H-15; PN 7400; inv. št. PMC R 26791

Vrč kroglastega telesa z rahlo vboklim dnom, oblikovanim v stojno ploskev, Isings 3/Lazar 5.1.2; profiliran ročaj ima oblikovano oporo za palec v obliki zanke oz. črke omega; steklo; viš.: 27 cm; datacija: sredina 1. do začetka 2. stoletja; v. 27,4 cm; pr. u. 4,7 cm; OHU 100 %; OHD 10 %; št. odl. 1.

3920 SE 7680; kv. H-15; PN 7382; obd. 3832; inv. št. PMC R 25422

Italska sigilata; Consp. 32.5; skodelica; ohranjena skoraj v celoti; na notranji površini dna žig FVSCI (OCK 857.6); ipp de×tra (tip 602; vel. 1,9 × 0,5 cm); F ITS Padana B; b. rdečkasto rumena (5YR 7/6); rdeča (2.5YR 4/8); v. 6,2 cm; pr. u. 11,6 cm; pr. d. 4,5 cm; št. odl. 17; analogija: CVArr 27 104; oblika med Consp. 32.5 (manj nakazan prelom in ustje, bolj srednjeitalske analogije) ali 32.2 (padska enostavna različica, nekoliko bolj izrazito ustje); žig: FVSCVS (1) (OCK 857); datacija: žig: OCK 1–15+, oblika žiga po 15; oblika Consp. 32.1–2 zgodnje tiberijsko–sredina 1. stoletja.

3921 SE 7680; kv. H-15; PN 7399; obd. 3833; inv. št. PMC R 25426

Italska sigilata; Consp. 32.2.1; skodelica; ohranjena skoraj v celoti; na notranji površini dna žigom ZOILI (OCK 2544); z eno vejico spredaj in drugo zadaj; v okvirju ipp de×tra (tip 602; vel. 1,9 × 0,6 cm); variante žiga v OCK niso enake, najbližje variante 62, 67, 68 ali 69; F ITS Pisa; b. rdečkasto rumena (5YR 7/6); rdeča (2.5YR 4/8); v. 5,9 cm; pr. u. 11,7 cm; pr. d. 4,3 cm; št. odl. 2.2; žig: ZOILVS (OCK 2544); datacija: OCK lončar 5 pr. n. št.– 50+ n. št., okvir od 10/15 dalje; oblika Consp. 32.2 zgodnje tiberijsko–druga polovica 1. stoletja.

3922 SE 7680; kv. H,15; PN 7393; obd. 3824; inv. št. PMC R 25418

Italska sigilata; Consp. 27.1.2; cilindrična skodelica; ohranjena v celoti; na notranji površini dna žig POTI (OCK 1515.2), ipps (okvir tip 608, vel. 1,1 × 0,4 cm); nad krožnikom PN 7380/obd.

3823; F ITS Padana B; b. rdečkasto rumena (5YR 7/6); rdeča (2.5YR 4/6); v. 4 cm; pr. u. 6,8 cm; pr. d. 3,2 cm; št. odl. 2; analogija: CVArr 11 571; žig: POTITVS (1) (OCK 1515); datacija: žig OCK 15+; oblika Consp. 27.1.2 tiberijsko–neronsko.

3923 SE 7680; kv. H-15; PN 7383; obd. 3829; inv. št. PMC R 25423

Italska sigilata; Consp. 27.1.2; cilindrična skodelica; ohranjena v celoti; na notranji površini dna žig CAN^TA[B] (OCK 515. variant 1 ali 2) ipp de×tra (tip 601 ali 602; vel. 1,9 × 0,6 cm), NT v ligaturi po OCK ali TA v ligaturi po risbi; F ITS Padana B; b. rdečkasto rumena (5YR 7/6); rdeča (2.5YR 5/8); v. 6 cm; pr. u. 11,8 cm; OHU 100 %; OHD 10 %; št. odl. 1; analogija: CVArr 25 128; žig: CANTABER (OCK 515); datacija: žig OCK: 15+; oblika Consp. 27.1.2 poznoavgustejsko/tiberijsko–neronsko.



3924 SE 7680; kv. H-15; PN 7384; obd. 3830; inv. št. PMC R 25424

Italska sigilata; Consp. 27.1.2; cilindrična skodelica; ohranjena skoraj v celoti; na notranji površini dna žig ATI/FIG (OCK 2168.21); dvovrstični žig v kvadratnem okvirju (tip 100, vel. 0,8 × 0,6 cm); ležala v posodici PN 7365/obd. 3831; F ITS Padana B; b. rdečkasto rumena (5YR 7/6); rdeča (2.5YR 4/8); v. 3,7 cm; pr. u. 7,2 cm; pr. d. 3,4 cm; št. odl. 4; žig: A. TITIVS FIGVLVS (2) (OCK 2168); datacija: verjetno tiberijski čas; žig OCK lončar 30–15 pr. n. št. (pri čemer aretinska in padska delavnica nista ločeni), okvir do 10/15 n. št.; oblika Consp. 27.1.2 tiberijsko–neronsko.

3925 SE 7680; kv. H-15; PN 7365; obd. 3831; inv. št. PMC R 25416 in 25417

Italska sigilata; Consp. 27.1.2; cilindrična skodelica; ohranjena v celoti; na notranji površini dna žig DASI (OCK 725.9), okvir ippd (tip 602; vel. 1,3 × 0,4 cm); v njej je bila posoda PN 7384/obd. 3830; F ITS Padana B; b. roza (5YR 7/4); rdeča (2.5YR 4/8); v. 5,8 cm; pr. u. 11,5 cm; pr. d. 5,2 cm; št. odl. 1; žig: DASI-VS (OCK 725); datacija: OCK lončar 1–20 n. št.; žig od 10/15 n. št.; oblika poznoavgustejsko/tiberijsko–neronsko.

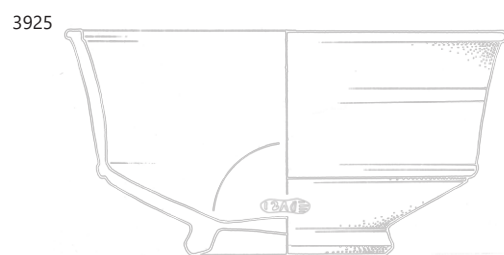
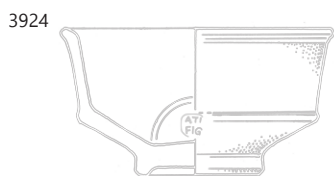
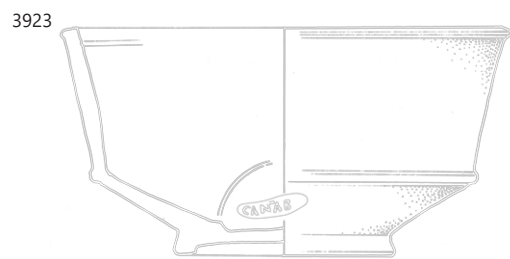
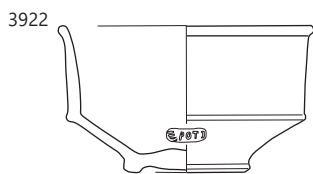
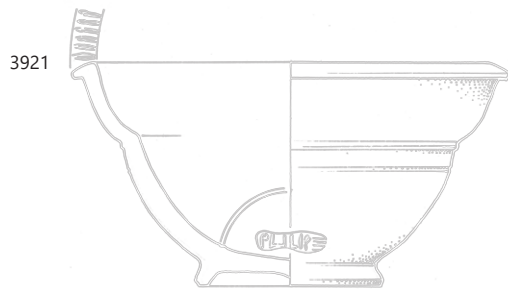
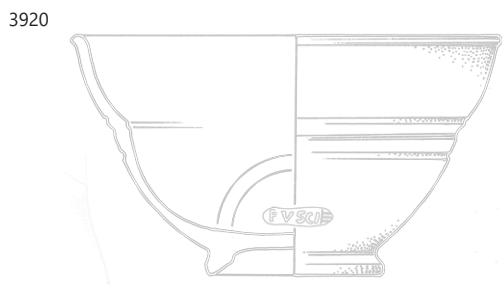
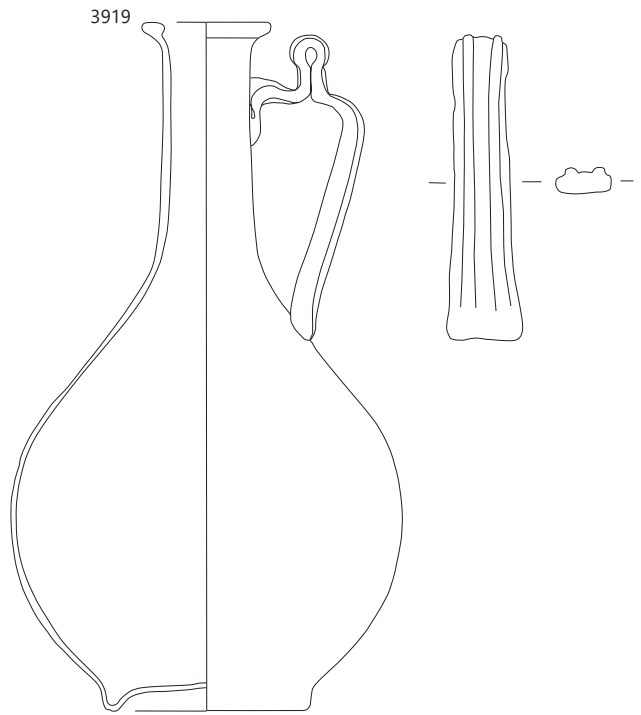
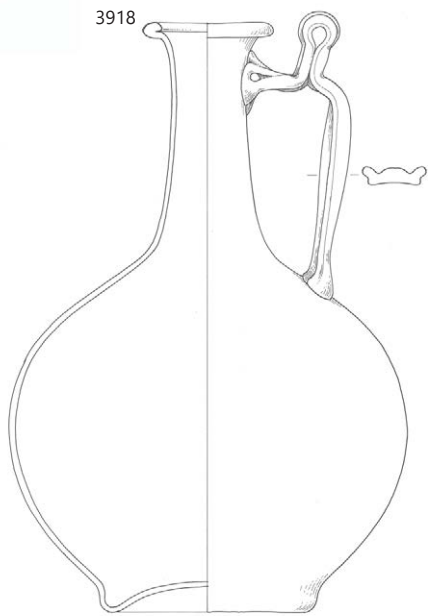

3926 SE 7680; kv. H-I5; PN 7381; obd. 3835; inv. št. PMC R 25421

Italska sigilata; Consp. 18.2; krožnik; ohranjen v celoti; na notranji površini dna žig PRIMI (OCK 1535.3–4), v pravokotnem okvirju (tip 100, vel., 4 × 0,65 cm); F ITS Padana B; b. rdečkasto rumena (5YR 6/6); rdeča (2.5YR 4/8); v. 4 cm; pr. u. 17,2 cm; OHU 100 %; pr. d. 8,5 cm; OHD 10 %; št. odl. 3; analogija: CVArr 31 018; žig: PRIMVS (7) (OCK 1535); datacija: žig po OCK lončar 15 pr. n. št.–30+ n. št., okvir do 10/15 n. št.; oblika 10 pr. n. št./predvsem poznoavgustejsko–tiberijsko.



3927 SE 7680; kv. H-I5; PN 7391; obd. 3825; inv. št. PMC R 25425

Italska sigilata; Consp. 4.6; krožnik; ohranjen v celoti; na notranji površini dna žig ZITVS (ZETVS, OCK 2541.2), zrcalen Z; s pravokotnim okvirjem z zaobljenimi vogali (tip 451; vel. 1,5 × 0,7 cm); F ITS Padana B; b. rdečkasto rumena (5YR 7/6); rdeča (2.5YR 4/8); v. 4,2 cm; pr. u. 17,3 cm; OHU 100 %; pr. d. 8,5 cm; OHD 10 %; št. odl. 8; žig: ZETVS (OCK 2541); datacija: po OCK lončar 1–30+, načeloma okvir do 15; oblika tiberijsko–klavdijsko, redkeje do konca 1. stoletja.



3928 SE 7680; kv. H-I5; PN 7380; obd. 3823; inv. št. PMC R 25420

Italska sigilata; Consp. 21.3; krožnik; ohranjen v celoti; na notranji površini dna žig SATVR[N] (OCK 1799.6); okvir ipp dextra (tip 602; vel. 1,8 × 0,5 cm); F ITS Padana B; b. roza (5YR 7/4); rdeča (2.5YR 4/8); v. 3,9 cm; pr. u. 16,3 cm; OHU 100 %; pr. d. 8,3 cm; OHD 10 %; št. odl. 1; analogija: CVArr 32 292; žig: SATVRNINVS (OCK 1799.6); datacija: žig 15–40/45+; OCK lončar: 15 pr. n. št.–15+ n. št., okvir po 15; oblika poznotiberijsko–neronsko.



3929 SE 7680; kv. H-I5; PN 7379; obd. 3828; inv. št. PMC R 25419

Italska sigilata; Consp. 21.3; krožnik; ohranjen v celoti; na notranji površini dna žig SATVRN (OCK 1799.6); okvir ipp dextra (tip 602; vel. 1,7 × 0,5 cm); F ITS Padana B; b. rdečkasto rumena (5YR 7/6); rdeča (2.5YR 4/6); v. 4,1 cm; pr. u. 16,8 cm; OHU 100 %; pr. d. 8,5 cm; OHD 10 %; št. odl. 1; analogija: CVArr 32 292; žig: SATVRNINVS (OCK 1799.6); datacija: žig: po OCK lončar 15 pr. n. št.–15+ n. št., okvir ipp od 10/15 n. št., oblika Conspectus poznotiberijsko–neronsko; Schindler Kaudelka, Fastner, Gruber 2001, poznoavgustejsko do klavdijsko (predvsem aretinski primerki).

3930 SE 7680; kv. H,I5; obd. 3821b

Italska sigilata; krožnik; odlomki ustja, ostenja in prstanastega dna; št. odl. 9.

3931 SE 7680; kv. H,I5; obd. 4371

Italska sigilata; skodelice; odlomki ustij, ostenja in dnov; št. odl. 1.

3932 SE 7680; kv. H-I5; PN 7364; obd. 3834; inv. št. PMC R 26786

Italska sigilata; Consp. K18b; enoročajni vrč, brez izlivka, z obročastim ustjem in ozkim vratom, vrečasto oblikovan trup, trakast ročaj, prstanasto dno; F ITS Padana B; b. rdečkasto rumena (5YR 7/6); na zunanji površini rdeč premaz (10R 4/6); v. 20 cm; pr. u. 3,7 cm; pr. d. 9 cm; št. odl. 4.

3933 SE 7680; kv. H5, I5; PN 7367; obd. 3836; inv. št. PMC R 26787

Italska sigilata; Consp. K17b; enoročajni enoročajni, brez izlivka z ovratnikastim ustjem in ozkim vratom, vrečasto oblikovan trup z nizko postavljenim največjim premerom, prstanasto dno, trakast ročaj; F ITS Padana B; b. roza (5YR 7/4); rdeč (10R 5/8) premaz na zunanji površini; v. 20,6 cm; pr. u. 3,8 cm; pr. d. 8,5 cm; š. ročaja 1,8 cm; št. odl. 1.



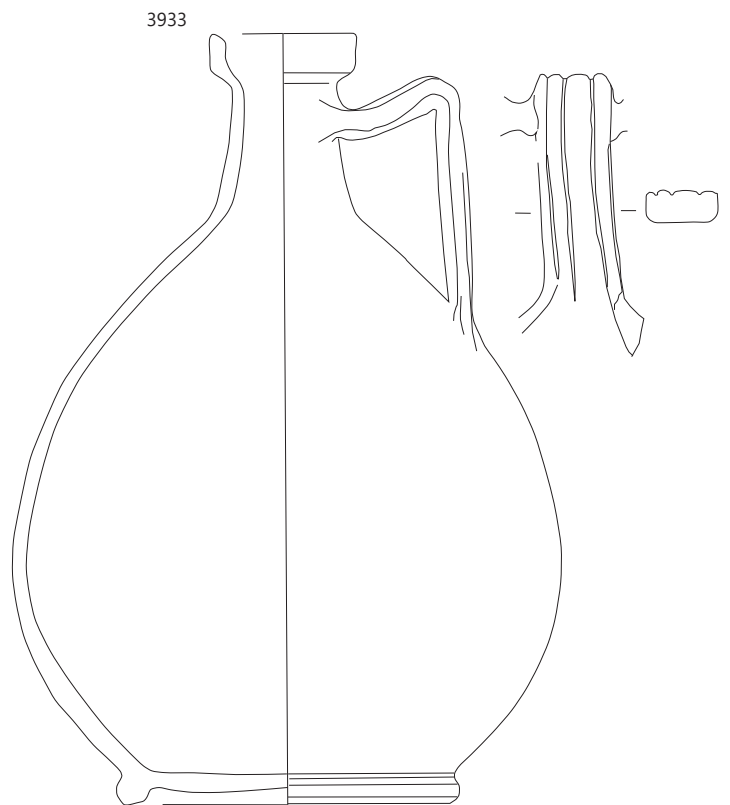
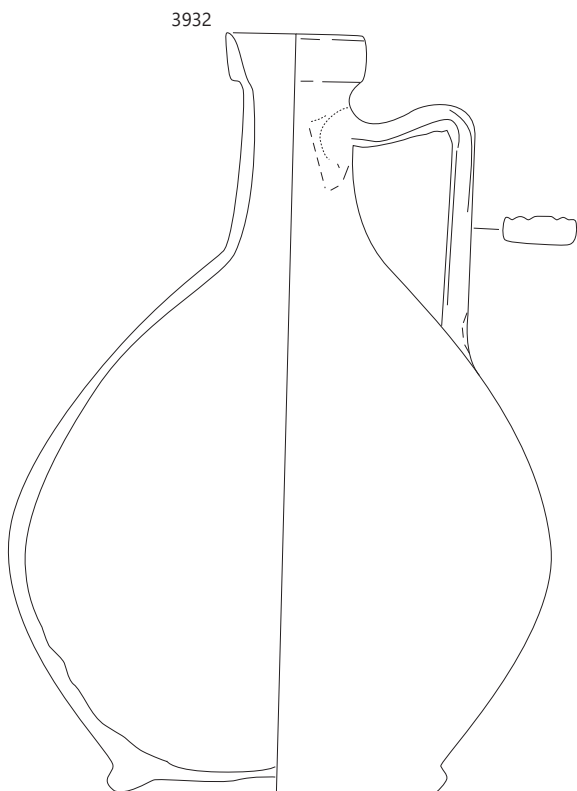
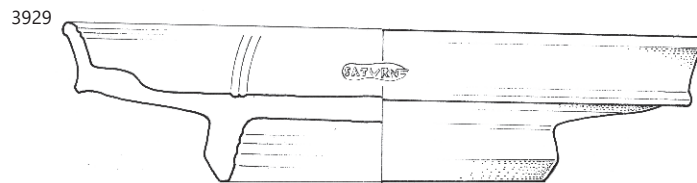
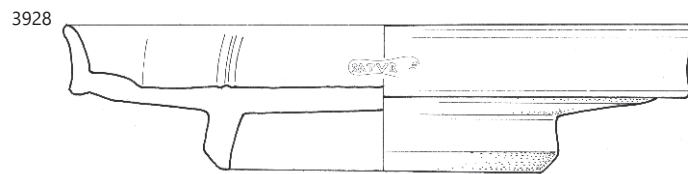
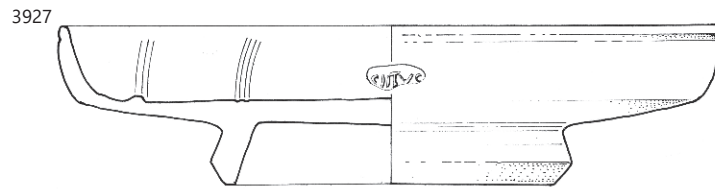
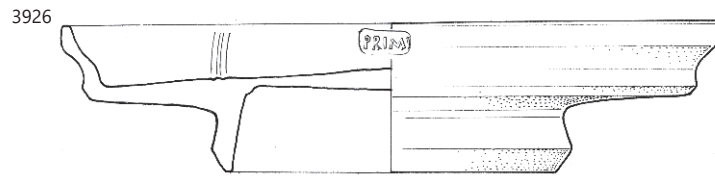

SE 7680, merilo 1 : 2.

3934 SE 7680; kv. H-15; PN 7366; obd. 4113; inv. št. PMC R 26785

Svetla namizna keramika; Ce IV.1.1; enoročajni vrč brez izlivka, ustje rahlo izvihano navzven, na stiku vratu s trupom drobno rebro na zuji površini, trakast ročaj, rahlo sploščen kroglast trup z največjo širino približno na sredini njegove višine, prstanasto dno; ohranjen v celoti; F N 1.1; gladka, zglajena površina; b. rdečkasto rumena (5YR 7/8); v. 21,6 cm; pr. u. 6 cm; pr. d. 8,5 cm; št. odl. 7.2; analogija: Krajšek 2015, 208, št. 147.

3935 SE 7680/7420; kv. I7; obd. 3867a

Italska sigilata; Consp. 26.2 ali 27.2; cilindrična skodelica; odlomka ustja in ostenja z dvojno profilacijo; F ITS Padana B; dl. 2,2 cm; v. 2,5 cm; št. odl. 2.

3936 SE 7680/7420; kv. I7; obd. 3867d; inv. št. PMC R 29633

Italska sigilata; Consp. 37.5; polkrožna skodelica s sploščenim ustjem; ohranjena v celoti; na notranji površini dna žig ALB z vejico (OCK 62.1), okvir ippd (tip 602, vel. 1,3 × 0,4 cm); F ITS Padana B; b. svetla rdečkasto rjava (2.5YR 7/4); rdeč (2.5YR 4/6) premaz; v. 2 cm; pr. 7,2 cm; pr. u. 6 cm; pr. d. 5,6 cm; št. odl. 1; žig: ALB(ANVS) (3) (OCK 62); datacija: OCK žig 15+; oblika tiberijsko-klavdijsko, redko do konca 1. stoletja.

3937 SE 7680/7420; kv. I7; obd. 3867c

Italska sigilata; Consp. 4.6; krožnik; manjši odlomek ustja; F ITS Tardopadana; š. 3,9 cm; v. 1,7 cm; št. odl. 1; datacija: 50–150.

3938 SE 7680/7420; kv. I7; obd. 3867b

Italska sigilata; Consp. 21; krožnik; odlomek ustja in ostenja s stopnico; F ITS Padana B; v. 2 cm; pr. u. 17 cm; št. odl. 1; analogija: med Consp. 21.1 in 21.3

3939 SE 7349; kv. I5; PN 7337; inv. št. PMC R 27033

Okov pasne spona s predrtim okrasom; okras diagonalnih vrezov na zavihanem robu; pravokotne oblike; iz dvojne pločevine; ohranjene tri zakovice s polkrožno glavico; bron; dl. 3,7 cm; š. 2,4 cm; v. 0,7 cm; št. odl. 1.



3940 SE 7349; kv. I5; PN 7344; inv. št. PMC R 27037

Obroček z bradavičastimi izrastki; okroglega preseka; bron; v. 0,7 cm; pr. 3,3 cm; št. odl. 1.

3941 SE 7349; kv. I5; PN 7345; inv. št. PMC R 27036

Narebren pločevinast okov, s profiliranim okrasom in uvitimi vogali; bron; dl. 3,5 cm; š. 3,2 cm; v. 1,6 cm; št. odl. 1.



3942 SE 7349; kv. H5; PN 5110; obd. 3696; inv. št. PMC R 29487

Volutna oljenka Loeschcke IB; odlomki trikotnega noska in ostenja z dnom; kakovost a; b. roza; rjavkasto črn premaz; dl. 9 cm; š. 5,3 cm; št. odl. 3.



3943 SE 7349; kv. H,15; obd. 3689; inv. št. PMC R 29605

Italska sigilata; Consp. 36.4; polkrožna skodelica; odlomek ostenja in dna s prstanasto nogico s stopničko na notranji strani; na notranji površini dna žig ...LB vejica (OCK 62.1); okvir ippd (tip 616; verjetno tip 611; ohr. d. 0,5 cm; š. 0,4 cm); F ITS Padana B; v. 2,5 cm; pr. d. 4 cm; št. odl. 1; analogija: Consp. 2002, 114–115, Consp. 36.4.1–2; žig: ALB(ANVS) (3) (OCK 62); datacija: oblika: 15–posamično do konca 1. stoletja; žig OCK 15+.

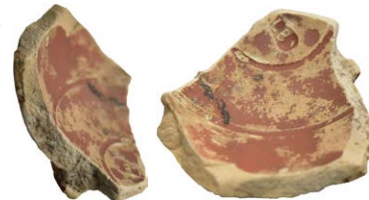

3944 SE 7349; kv. H,15; obd. 3690d

Italska sigilata; Consp. 37; skodelica; odlomek vodoravnega ustja s peresnim okrasom in polkrožnega ostenja; F ITS Padana B; prežgano; slabo ohranjen odlomek; pr. u. 9 cm; št. odl. 1; analogija: najbolj Consp. 37.1; datacija: tiberijsko–konec 1. stoletja.

3945 SE 7349; kv. G6; obd. 4601; inv. št. PMC R 29611

Italska sigilata; Consp. 27; odlomek dna skodelice; na notranji površini dna žig T.VR... (najverjetneje OCK 2271.1–3–T. TVRI); žig ipp (tip 601 ali 602), večkrat slabo odtisnjen; F ITS Padana B; pr. d. 5,6 cm; št. odl. 3; analogija: OCK 2271 in 2270, str. 458, Zabehticky–Scheffenegger 1998, 252, 265–287; žig: T. TVRIVS (OCK 2271); datacija: žig 30–50.

3946 SE 7349; kv. H,15; obd. 3688; inv. št. PMC R 29616

Italska sigilata; Consp. 27; odlomek dna skodelice; na notranji površini dna žig AT.../FIG (OCK 2168.21), kvadraten okvir z zaobljenimi vogali (tip 100, vel. 0,6 × 0,7 cm); F ITS Padana B; pr. d. 3,2 cm; št. odl. 1; žig: A. TITIVS FIGVLVS (2) (OCK 2168); datacija: OCK lončar

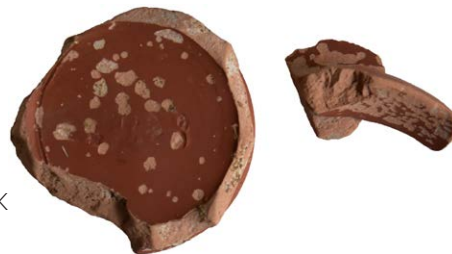

30–15 pr. n. št. (sicer skupaj za aretinsko in padsko delavnico).

3947 SE 7349; kv. H5; obd. 3737

Italska sigilata; Consp. B 2.8; krožnik; odlomek prstanastega dna in ostenja; F ITS Tardopadana; pr. d. 9 cm; št. odl. 1.

3948 SE 7349; kv. H,15; obd. 3690c

Italska sigilata; Consp. 4.6 ali 6.2; krožnik; odlomek ustja in ostenja; žleb na zunanji in notranji površini pod ustjem; F ITS Padana B; rahlo prežgano; š. 2,8 cm; št. odl. 1.

3949 SE 7349; kv. H,15; obd. 3690a

Italska sigilata; Consp. B 2.7; krožnik; odlomek dna in visoke trikotne prstanaste noge; F ITS Padana/Tardopadana; pr. d. 8 cm; št. odl. 1.

3950 SE 7349; kv. H,15; obd. 3690b

Italska sigilata; Consp. B 2.5; krožnik; odlomek dna in visoke trikotne prstanaste noge; F ITS Padana B; prežgano; pr. d. 11 cm; št. odl. 1.

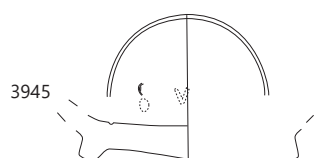
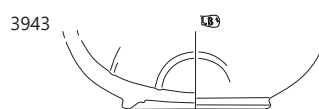
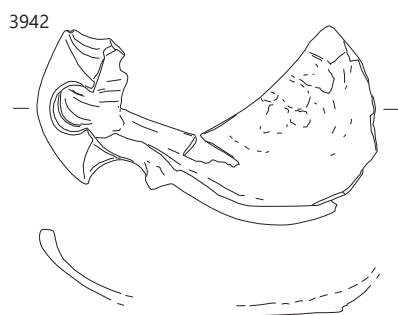
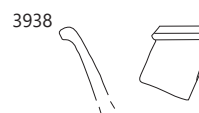
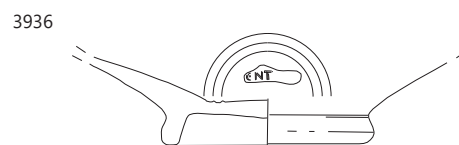
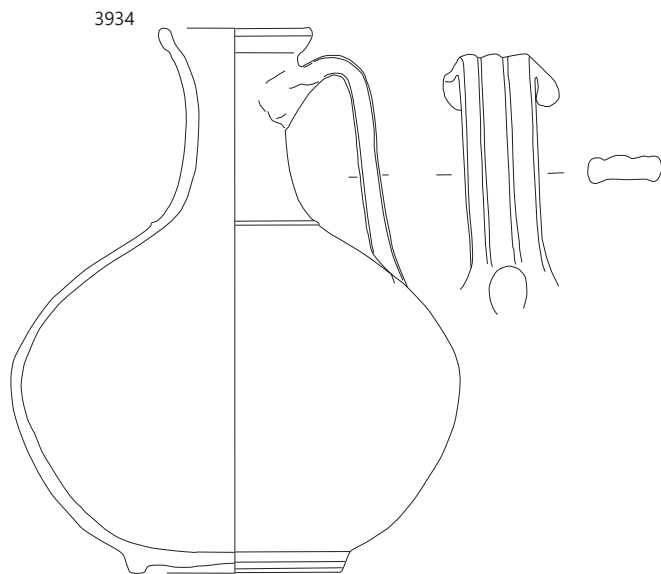

3934–3938 SE 7680, 3942–3946 SE 7349; merilo 1 : 2.

3951 SE 7349; kv. I7; obd. 4125
Italska sigilata; Consp. 20; krožnik; odlomki ustja in ostenja; F ITS Padana B; pr. u. 14 cm; št. odl. 5.

3952 SE 7349; kv. I7; obd. 4124
Italska sigilata; Consp. 20; krožnik; odlomki ustja in ostenja; F ITS Tardopadana; pr. u. 15 cm; št. odl. 5.

3953 SE 7349; kv. I7; obd. 3747
Lokalna keramika tankih sten; Ce VI.1.1 (Mgdb 28); skodelica; odlomek dna in ostenja; F N 3.2; b. siva; pr. d. 4 cm; št. odl. 3.

3954 SE 7349; kv. I5; obd. 3714
Italska sigilata; Consp. B 2.7; krožnik; odlomek dna in visoke prstanaste noge; prežgano; pr. d. 10,8 cm; št. odl. 1.

3955 SE 7349; kv. I7; obd. 3748
Italska kuhinjska keramika; Goudineau 13–15, 28–30; pekač; odlomek ravnega dna in ostenja; F IKK1pr; zelo obrabljeno; dl. 5 cm; š. 2,5 cm; št. odl. 2.

3956 SE 7349; kv. I5; obd. 3713
Amfora; odlomek ostenja; F obilni vključki, sljude, groga, železovih oksidov, kalcita; b. rdeča; bzp. roza; dl. 16,5 cm; v. 9,5 cm; št. odl. 1; 193 g; analogija: morda Dr. 2–5 vzhodna ali italska.

3957 SE 7349; kv. G6; obd. 4600
Amfora Dr. 6B; amfora; odlomek ostenja in ročaja ovalnega preseka; F A istrska; b. oranžna; v. 5,2 cm; š. ročaja 3,5 cm; št. odl. 9.

3958 SE 7349; kv. I7; obd. 3746
Pokrovček za amforo PA5; izčrepijska ploščica; odlomek; F A4; b. svetlo rdeča; dl. 4,9 cm; š. 6 cm; db. 0,9 cm; št. odl. 1.

3959 SE 7767; kv. H,I4; obd. 4329
Transportna keramika; B1 vretenast balzamarij; vretenast balzamarij; odlomek trupa in noge; F N 3.1; b. roza; na notranji površini ostanki tankega smolnatega premaza; v. 6 cm; št. odl. 2.

3960 SE 7767; kv. H,I4; obd. 4330
Amfora Dr. 6B; odlomek ročaja; F A4; prežgano; b. oranžna; š. ročaja 4,3 cm; št. odl. 1.

Sonda 17A

3961 SE 1707; kv. sonda 17a; obd. 1239/8; inv. št. PMC R 25446
Italska sigilata; Consp. 32.2.1; cilindrična skodelica s prešcipnjenim trupom; odlomek vodoravno izvihanega ustja in ostenja; F ITS Padana B; prežgano; pr. u. 8 cm; št. odl. 1; datacija: zgodnje tiberijsko–sredina 1. stoletja.

3962 SE 1707; kv. sonda 17a; obd. 1239/7; inv. št. PMC R 25439
Italska sigilata; Consp. B 4.6; konična skodelica; odlomka prstanastega dna; na notranji površini dna dvovrstični žig ATI/FIG (OCK 2168.21), kvadraten okvir z zaobljenimi vogali (tip 100 ali 451, vel. 0,6 × 0,7 cm); F ITS Padana B; prežgano; pr. d. 3,2 cm; OHD 10 %; št. odl. 1; analogija: dno oblik Consp. 22–25, avgustejsko-tiberijski čas; morda pa dno Consp. B 4.15, značilno za cilindrične skodelice Consp. 26 ali 27, prva polovica 1. stoletja; žig: A. TITIVS FIGVLVS (2) (OCK 2168); datacija:

tiberijsko; OCK lončar 30–15 pr. n. št. (sicer skupaj za aretinsko in padsko delavnico), okvir do 10/15 n. št.

3963 SE 1707; kv. sonda 17a; obd. 1239/2; inv. št. PMC R 25445
Italska sigilata; Consp. 26 ali 27; cilindrična skodelica; odlomka prstanastega dna in ostenja; F ITS Padana B; prežgano; OHU 25 %; pr. d. 5 cm; št. odl. 2; datacija: prva polovica 1. stoletja.

3964 SE 1707; kv. sonda 17a; obd. 1239/3; inv. št. PMC R 25444
Italska sigilata; Consp. 27.1; cilindrična skodelica; odlomki ustja in ostenja; F ITS Padana B; prežgano; pr. u. 12 cm; št. odl. 4; datacija: tiberijsko-neronsko.

3965 SE 1707; kv. sonda 17a; obd. 1239/4; inv. št. PMC R 25442
Italska sigilata; Consp. 27.1; cilindrična skodelica; odlomki ustja in ostenja; F ITS Padana B; rahlo prežgano; pr. u. 12,5 cm; št. odl. 2; datacija: tiberijsko-neronsko.

3966 SE 1707; kv. sonda 17a; obd. 1239/5; inv. št. PMC R 25443
Italska sigilata; Consp. 27 ali 29; cilindrična skodelica; odlomek ustja in ostenja; F ITS Padana B; prežgano; š. 2 cm; št. odl. 1.

3967 SE 1707; kv. sonda 17a, H-I5; obd. 1239/13; inv. št. PMC R 25434
Italska sigilata; Consp. 18.2; krožnik; odlomek ustja in ostenja; zelo tanko; F ITS Padana B; rahlo prežgano; š. 2,8 cm; v. 1,8 cm; št. odl. 1; datacija: srednjeavgustejsko (ok. 10 pr. n. št.)–tiberijsko.

3968 SE 1707; kv. sonda 17a; obd. 1239/14; inv. št. PMC R 25435
Italska sigilata; Consp. 18.2; krožnik; odlomek ustja in ostenja; zelo nizko; F ITS Padana B; prežgano; š. 2,3 cm; v. 1,4 cm; št. odl. 1; datacija: srednjeavgustejsko (ok. 10 pr. n. št.)–tiberijsko.

3969 SE 1707; kv. sonda 17a; obd. 1239/15; inv. št. PMC R 25438
Italska sigilata; Consp. 18.2; krožnik; odlomek ustja in ostenja; F ITS Padana B; š. 2,9 cm; v. 2 cm; št. odl. 1; datacija: srednjeavgustejsko (ok. 10 pr. n. št.)–tiberijsko.

3970 SE 1707; kv. sonda 17a; obd. 1239/16; inv. št. PMC R 25436
Italska sigilata; Consp. 18.2; krožnik; odlomka ustja in ostenja; F ITS Padana B; prežgano; š. 2,9 cm; št. odl. 2; datacija: srednjeavgustejsko (ok. 10 pr. n. št.)–tiberijsko.

3971 SE 1707; kv. sonda 17a; obd. 1239/9; inv. št. PMC R 25439
Italska sigilata; Consp. 18.2; krožnik; odlomki ustja in ostenja; F ITS Padana B; pr. u. 16 cm; št. odl. 5; datacija: srednjeavgustejsko (ok. 10 pr. n. št.)–tiberijsko.

3972 SE 1707; kv. sonda 17a; PN PN 2031/1; obd. 1239/1; inv. št. PMC R 25429
Italska sigilata; Consp. 4.6; krožnik; odlomki ustja in ostenja; F ITS Padana B; prežgano; pr. u. 16 cm; OHU 15 %; št. odl. 4; datacija: tiberijsko-klavdijsko.

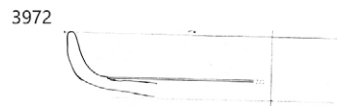
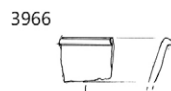
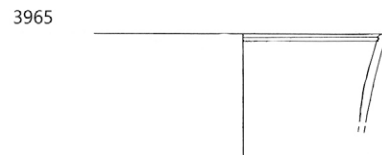
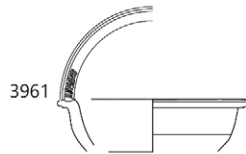
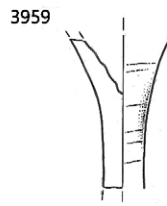
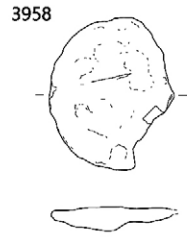

⋮ 3958 SE 7349, 3959 SE 7767, 3961–3972 SE 1707; merilo 1 : 2.

3973 SE 1707; kv. sonda 17a; obd. 1239/11; inv. št. PMC R 25432

Italska sigilata; Consp. 4.6; krožnik; odlomek ustja in ostenja; žleb pod ustjem na zunanji površini; F ITS Padana B; prežgano; š. 2,2 cm; št. odl. 1; datacija: tiberijsko-klavdijsko.

3974 SE 1707; kv. sonda 17a; obd. 1239/12; inv. št. PMC R 25433

Italska sigilata; Consp. 4.6; krožnik; odlomek ustja in ostenja; zelo tanko; F ITS Padana B; prežgano; pr. u. 16 cm; OHU 10 %; št. odl. 1; datacija: tiberijsko-klavdijsko.

3975 SE 1707; kv. sonda 17a; obd. 1239; inv. št. PMC R 25441

Italska sigilata; Consp. B 2.5; krožnik; odlomki visoke trikotne prstanaste noge in dna; dva koncentrična kroga na notranji površini; na notranji površini dna žig PR... (OCK 1535.3), pravokoten okvir (tip 100; ohr. d. 1 cm, ohr. š. 0,5 cm); F ITS Padana B; prežgano; v. 1,8 cm; pr. d. 7,5 cm; št. odl. 5; žig: PRIMVS (7) (OCK 1535); datacija: žig OCK 15 pr. n. št.–30 n. št., okvir do okoli 15 n. št.; oblika poznoavgustejsko-tiberijsko.

3976 SE grobna parcela; kv. H-15; obd. 3698; inv. št. PMC R 29625

Italska sigilata; Consp. 20.4.3; krožnik; ohranjen skoraj v celoti; na notranji površini dna žig PRIMI (OCK 1535.3), v pravokotnem okvirju (tip 100, vel. 1,5 × 0,6 cm); F ITS Padana B; v. 4,2 cm; pr. u. 16,8 cm; pr. d. 9,1 cm; št. odl. 6; žig: PRIMVS (7) (OCK 1535); datacija: OCK lončar 15 pr. n. št.–30+ n. št.; okvir do ok. 15 n. št.; oblika do trajanskega obdobja; v padski sigilati do neronskega časa.

3977 SE 1707; kv. sonda 17a; obd. 1239/10; inv. št. PMC R 25440

Italska sigilata; Padana B krožnik; krožnik; odlomka dna; na notranji površini dna žig PRIMI (OCK 1535.3), pravokoten okvir (tip 100; d. 1,4 cm, š. 0,7 cm); F ITS Padana B; dl. 8,2 cm; š. 4,1 cm; št. odl. 2; žig: PRIMVS (7) (OCK 1535); datacija: žig OCK 15 pr. n. št.–30 n. št., okvir do okoli 15 n. št.

3978 SE 1707; kv. sonda 17a; obd. 1239/6; inv. št. PMC R 25431

Italska sigilata; Padana B krožnik; krožnik; odlomka dna z žigom AGATHO (OCK 54.6), TH v ligaturi, okvir ipp dex'tra (tip 602; vel. 1,9 × 0,5 cm), zelo slabo ohranjen; F ITS Padana B; močno prežgano; dl. 4,8 cm; š. 3 cm; št. odl. 2; žig: AGATHO (OCK 54); datacija: OCK: lončar 15 pr. n. št.–50 n. št./okvir po letu 10/15 n. št.

3979 kv. sonda 17; obd. 1245; inv. št. PMC R 27604

Italska sigilata; Consp. B 3.13; krožnik; odlomek dna s prstanasto nogo; F ITS Tardopadana; pr. d. 3,6 cm; št. odl. 1.

3980 SE čiščenje izkopa; kv. sonda 17; obd. 1242; inv. št. PMC R 27601

Italska sigilata; Consp. 39; krožnik; odlomek zapognjenega ustja; lilija v barbotinu; F ITS Tardopadana; pr. u. 15 cm; št. odl. 2.

3981 kv. sonda 17; obd. 1243; inv. št. PMC R 27602

Italska kuhinjska keramika; Goudineau 13–15, 28–30; pekač; odlomek dna in ostenja; F IKK1pr; dl. 3,8 cm; š. 4 cm; št. odl. 1.

3982 SE 1707; kv. sonda 17a; obd. 1240; inv. št. PMC R 27599
Amfora Dr. 2–5 (Koan, vzhodna proizvodnja); odlomek dvo-paličastega ročaja in ostenja; b. svetlo rdeča; bzp. roza sloj; š. ročaja 4,8 cm; št. odl. 1.

3983 SE 1707; kv. sonda 17a; obd. 1241; inv. št. PMC R 27600
Vzhodna amfora; odlomek gumba in ostenja; ožgano; b. rdeča; pr. d. 3,2 cm; št. odl. 1.

3984 SE čiščenje površine v tehtnici; kv. I,J,K4,5,6; obd. 5056
Italska sigilata; Consp. 4.6; krožnik; odlomek ustja in ostenja; F ITS Padana B; š. 4,2 cm; št. odl. 1.

12.1.2 Faza 2

Podfaza 2A

Cesta

3985 SE 7344; kv. I6 jug; obd. S188; inv. št. PMC R 24311
Del čaše z odrezanim in nekoliko uvihanim ustjem in tremi sklopi horizontalnih linij na ostenju, Isings 29/Lazar 3.2.3., rumenkasto obarvano steklo; pr. u. 8,8 cm; datacija: druga pol. 1.–2. stoletje.

3986 SE 7344; kv. H6; obd. 4599b

Italska sigilata; Consp. 27.1; cilindrična skodelica; odlomek ustja in ostenja; F ITS Padana B; v. 3,4 cm; pr. u. 11,8 cm; št. odl. 4.

3987 SE 7344; kv. H6; obd. 4599c

Italska sigilata; Consp. 18.2; krožnik; odlomek ustja in ostenja; F ITS Padana B; v. 2 cm; pr. u. 17,6 cm; št. odl. 1.

3988 SE 7344; kv. H6; obd. 4599d

Italska sigilata; Consp. 18.2; krožnik; odlomek ustja in ostenja; F ITS Padana B; v. 1,8 cm; pr. u. 16 cm; št. odl. 1; analogija: mogoče Consp. 19.

3989 SE 7344; kv. H6; obd. 4599a

Italska sigilata; Consp. 4.6; krožnik; odlomek ustja z zaobljenim ostenjem; F ITS Padana B; v. 2,1 cm; pr. u. 16 cm; št. odl. 3.

3990 SE 7344; kv. H6; obd. 4599g

Italska sigilata; Consp. B 2.5; krožnik; odlomek prstanastega dna in ostenja; pr. d. 8,2 cm; analogija: verjetno Consp. 21.3 ali 20,4.

3991 SE 7344; kv. H6; obd. 4599h

Italska sigilata; Consp. B 2.5; krožnik; odlomek prstanastega dna in ostenja; pr. d. 8,5 cm; analogija: verjetno Consp. 20(4).

3992 SE 7344; kv. H6; obd. 4599e

Italska sigilata; Consp. 4; krožnik ali skodelica; odlomek ustja in ostenja; kanelura pod ustjem; F ITS Padana B; dl. 2,2 cm; v. 2,2 cm; št. odl. 1.

3993 SE 7344; kv. H6; obd. 4599f

Italska sigilata; Consp. 18; krožnik; odlomek ustja in ostenja; F ITS Padana B; pr. u. 17 cm; št. odl. 1.

3994 SE 7344; kv. H5; obd. 4598

Amfora Dr. 6B (cesarska); amfora; odlomek lijakastega ustja; F A4; b. oranžna; pr. u. 11 cm; št. odl. 1.

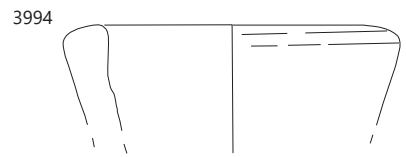
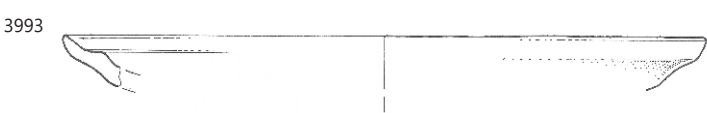
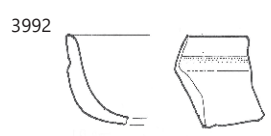
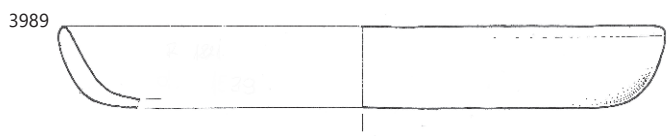
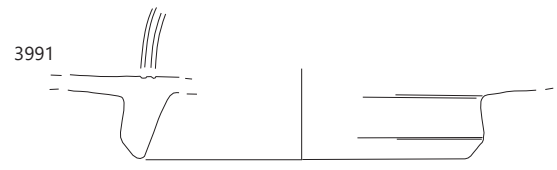
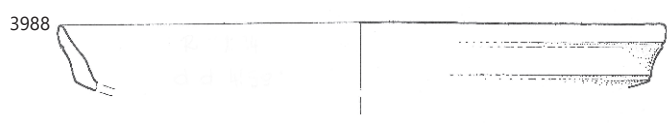
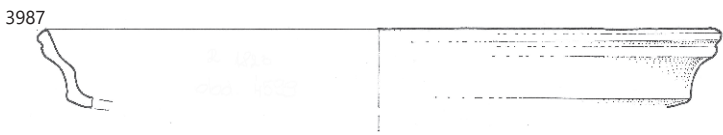
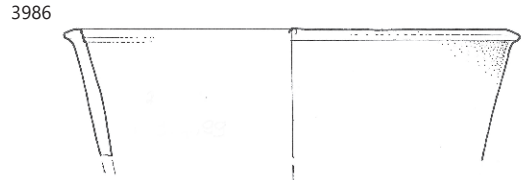
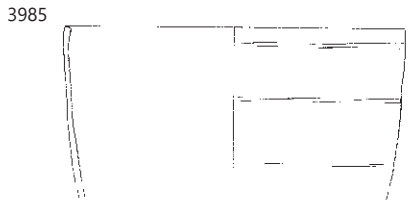
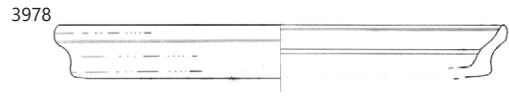
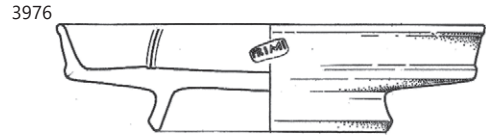

3975, 3978 SE 1707, 3976 SE grobna parcela, 3985–3994 SE 7344; merilo 1 : 2.

3995 SE 5989; kv. F14; PN 7179; obd. K-1696; inv. št. PMC R 26675

Igla-šivanka okroglega preseka, ohranjena konica, na zgornji strani odlomljena; bron; dl. 11,7 cm; db. 0,5 cm; št. odl. 1.

3996 SE 5989; kv. F14; PN 7180; obd. K-1697; inv. št. PMC R 26676

Trikotna predrta noga fibule Almgren 236; bron; dl. 2,8 cm; š. 0,6 cm; v. 1,5 cm; št. odl. 1.



3997 SE 5989; kv. F14; obd. 4108

Amfora Haltern 70; odlomki ustja in ostenja; F A španska 2; zelo blede roza sloj na zunanji površini; b. roza; pr. u. 11,4 cm; št. odl. 2.

3998 SE 5989; kv. F14; obd. 4109

Amfora Dr. 6B; odlomka gumbastega dna in ostenja; F A istrska; b. oranžna; pr. d. 5,4 cm; št. odl. 2.

Med parcelama J7 in J8

3999 SE 5162; kv. G19; PN 5037; obd. 1700; inv. št. PMC R 27954

Volutna oljenka Loeschcke I ali IV; odlomki ramena in diska z reliefnim okrasom (ptica na vejici), rame I; b. roza; sledi premaza; št. odl. 14.

4000 SE 5162; kv. G19; obd. 2238b; inv. št. PMC R 28431

Italaska keramika tankih sten; Mgdb 28; polkrožna skodelica z žlebom; odlomek ostenja; F KTS 2 (Mgdb A); dimljena zgornja polovica zunanje površine; b. oranžna; v. 1,1 cm; št. odl. 1.

4001 SE 5162; kv. G19; obd. 2238a; inv. št. PMC R 28430

Italaska keramika tankih sten; Mgdb 50; polkrožna skodelica; odlomek ostenja; F KTS 6 (Mgdb B); dl. 3 cm; št. odl. 2.

4002 SE 5162; kv. G19; obd. 2238c; inv. št. PMC R 28432

Vzhodna amfora; vrč ali mala amfora; odlomek narebrenega ostenja; F A vzhodna; trda; zelo gosti fini, drobni in grobi lističi muskovitne in biotitne sljude, drobna in redka zrnca železovih oksidov, fina zrnca redka apnenca; b. blede roza; š. 3,8 cm; št. odl. 1.

Parcela J8

4003 SE 5806; kv. D19; obd. 4508; inv. št. PMC R 29749

Groba kuhinjska keramika; Ce VII.3.3; pokrov; odlomek ustja in ostenje okrašeno s kombinacijo vbodov in vrezov; F GK 1.2; b. svetlo rjava do temno rjava; p. lisasti sivkasto rjavi do črni; pr. u. 14 cm; št. odl. 4.

4004 SE 5180; kv. D18; PN 3999; inv. št. PMC N 7490

Novec; as; Tiberius (Divus Augustus) (22–30).

4005 SE 5180; kv. D21; obd. 2145

Reliefna oljenka Loeschcke I–VIII; odlomek diska z jelenom v reliefu; b. rumena; rdečkasto rjav premaz; dl. 3,3 cm; š. 3 cm; št. odl. 1.



4006 SE 5180; kv. D21; obd. 2200b; inv. št. PMC R 28403

Italaska sigilata; Consp. R13, dvoročajna skodelica Sarius; dvoročajna skodelica; odlomek ročaja; F ITS Sarius; š. ročaja 2,1 cm; št. odl. 1.

4007 SE 5180; kv. D21; obd. 2147; inv. št. PMC R 29607

Italaska sigilata; Consp. B 3.19; skodelica; odlomek prstanastega dna in ostenja; na notranji površini dna žig MACRI, MA v ligaturi, na koncu srček (OCK 1079.1); žig ippd (okvir 602, ohr. d. 1,5 cm; š. 0,5 cm); F ITS Padana B; v. 1,7 cm; pr. d. 5,3 cm; št. odl. 3; žig: MACER (OCK 1079); datacija: OCK: 30+.

4008 SE 5180; kv. D21; obd. 2200a; inv. št. PMC R 28402

Italaska keramika tankih sten; skodelica; odlomka dna in ostenja; F KTS 11 (Mgdb E); črn premaz; pr. d. 3,8 cm; št. odl. 1; datacija: 30–150.

4009 SE 5180; kv. D21; obd. 2148a; inv. št. PMC R 28354

Italaska keramika tankih sten; Mgdb 50; polkrožna skodelica; odlomek ostenja; F KTS 6 (Mgdb B); b. oranžna; dl. 2,5 cm; št. odl. 1.

4010 SE 5180; kv. D21; obd. 2148b; inv. št. PMC R 28355

Italaska keramika tankih sten; Mgdb 115; skodelica; odlomek ostenja s peskanjem; F KTS 15 (Mgdb F); b. roza; rdeč premaz; dl. 2,3 cm; št. odl. 1.

4011 SE 5180; kv. D21; obd. 2148c; inv. št. PMC R 28356

Lokalna keramika tankih sten; skodelice; odlomki ostenj; F N 3.2; b. siva; dl. 2,5 cm; št. odl. 3.

4012 SE 5180; kv. D21; obd. 2146

Pokrovček za amforo PA7; pokrovček; odlomek konveksne ploščice z enostavnim ustjem; F GK 3.1; zelo groba izdelava; prežgano; v. 2,2 cm; pr. u. 13 cm; št. odl. 1; analogija: mogoče distančnik ali tehnična keramika.



4013 SE 5237; kv. D20; PN 3399; obd. K-1745; inv. št. PMC R 26583

Paličast predmet–stilus s stebлом pravokotnega preseka; na obeh koncih poškodovan; bron; dl. 6 cm; š. 0,6 cm; v. 0,3 cm; št. odl. 1.

4014 SE 5237; kv. E20; PN 3400

Odlomek verižnega predmeta; bron; št. odl. 3.

4015 SE 5237; kv. D22; obd. 1411; inv. št. PMC R 29599

Italaska sigilata; Consp. 27.2; cilindrična skodelica; odlomki ustja, ostenja s profiliranim pasom in prstanastega dna; na notranji površini dna žig L. GELI (OCK 879.62), okvir ipps (tip 606; d. 1,9 cm; š. 0,4 cm); na zunanji površini dna grafit (d. 2,5 cm; š. do 2,2 cm); F ITS Aretina A; pr. u. 13 cm; pr. d. 5,3 cm; št. odl. 5; žig: L. GELLIVS (OCK 879).

4016 SE 5237; kv. E21; obd. 1475; inv. št. PMC R 27791

Italaska keramika tankih sten; Mgdb 115; skodelica; odlomek profiliranega ustja in ostenja; peskanje na zunanji površini; F KTS 15 (Mgdb F); b. svetlo rdeča; rdeč premaz; pr. u. 9 cm; št. odl. 1.

4017 SE 5237; kv. D22; obd. 1405

Italaska keramika tankih sten; Mgdb 141; skodelica; odlomek dna in ostenja s peskanjem na notranji in zunanji površini; F KTS 14 (Mgdb G); b. siva; sledi spranega temno sivega premaza; v. 1,5 cm; pr. d. 3,7 cm; št. odl. 1.

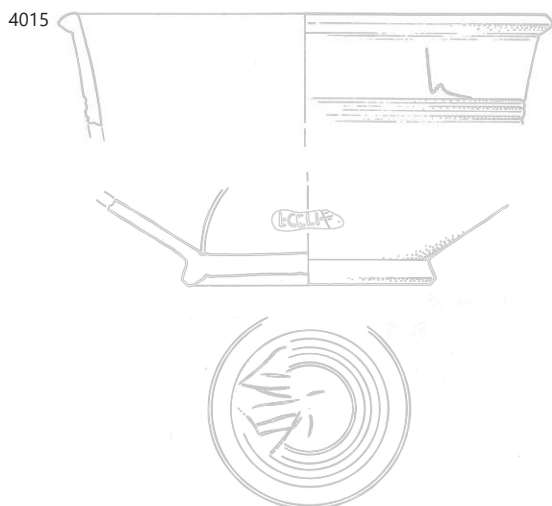
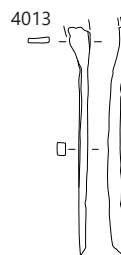
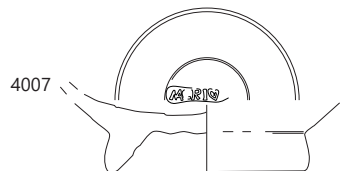
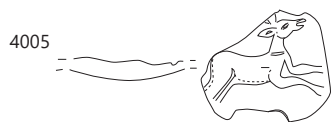
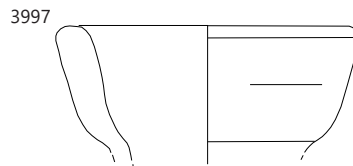
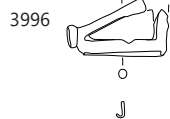
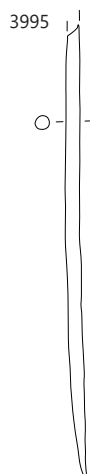

∴ 3995–3997 SE 5989, 4005–4012 SE 5180, 4013–4017 SE 5237; 3997, 4012 merilo 1 : 3, ostalo merilo 1 : 2.

4018 SE 5237; kv. E20; obd. 1285; inv. št. PMC R 27613
Amfora Dr. 7–11; odlomek ročaja; F A španska 2; b. svetlo rdeča; bp. oranžna; dl. 17 cm; š. ročaja 5 cm; št. odl. 1.

4019 SE 5237; kv. D22; obd. 1406; inv. št. PMC R 27735
Amfora Dr. 6B; odlomek ustja in ostenja; F A4; prežgano; v. 6,5 cm; pr. u. 16,1 cm; št. odl. 1

4020 SE 5237; kv. E20; obd. 4483; inv. št. PMC R 29552
Kalup; Ce VIII.5; kalup; podolgovat odlomek z linearno polkrožno vdolbino (š. 0,5 cm, gl. 0,3 cm); C preseka; b. svetlo rdeča; Tehnična keramika; dl. 8,5 cm; š. 1,8 cm; db. 1,3 cm; št. odl. 1.

4021 SE 5239; kv. E20; obd. 1217; inv. št. PMC R 27742
Groba kuhinjska keramika; Ce II.4; trinožnik; odlomek noge z nazaj zavito stojno ploskvijo; F GK 1.2; b. temno rjava do črna; v. 4,2 cm; pr. u. 18 cm; št. odl. 4.

4022 SE 5242; kv. E20; obd. 1551
Italaska keramika tankih sten; Mgdb 127; kozarec; odlomek ravnega dna in ostenja; na zunanji površini peskanje; F KTS 15 (Mgdb F); b. rdečkasto rumena; rdeč premaz z rjavimi lisami; v. 3,5 cm; pr. d. 3,8 cm; št. odl. 1.

4023 SE 5788; kv. J14; obd. 4426
Lokalna keramika tankih sten; Ce VI.1.1 (Mgdb 28); skodelice; odlomki ustja in ostenja treh skodelic; F N 3.1; b. roza, svetlo rdečkasto rumena; pr. u. 8 cm; pr. d. 4,3 cm; št. odl. 5.

4024 SE 5788; kv. J14; obd. 4425
Svetla namizna keramika; šest odlomkov ustij in ostenj finih loncev Ce I.7 (pr. u. 12–13 cm); šest odlomkov ustja in ostenja vrčev Ce IV.1.1.2 (pr. u. 6–8 cm); štiri odlomki trakastih kaneliranih ročajev (širina 3–4,5 cm); en odlomek ročaja okroglega preseka (širine 1,5 cm); t; F N 1.1; b. roza, bež, oranžna; št. odl. 2.

Parcela J7

4025 SE 5172; kv. K18; PN 3977; obd. 2571; inv. št. PMC R 28752
Italaska keramika tankih sten; Mgdb 28; skodelica; ohranjena v celoti; odlomki profiliranega ustja, polkrožnega ostenja in dna; F KTS 2 (Mgdb A); trda, dimljena zgornja polovica na sivkasto rjavo; b. rdečkasto rumena; v. 5,2 cm; pr. u. 9,1 cm; pr. d. 3,4 cm; št. odl. 3.

4026 SE 5172; kv. J18; obd. 1397
Italaska ali regionalna keramika tankih sten; Brusić 411–412 ali Ricci I/340; kozarec; odlomek profiliranega uvihanega ustja in ostenja; na zunanji površini motiv podkev v barbotinu; F N 3.3; morda uvoz (npr. Emona ali južno panonska KTS 16), enaka obd. 809; b. roza; rdečerjav premaz; v. 2,7 cm; pr. u. 7,2 cm; št. odl. 1; analogija: Žerjal 2008, 79, št. 299; Brusić 1999, 29–30, sl. 58: 408–410; Emona; Plesničar–Gec 1977, 21, T. 2: 13–20; Istenič, Daszkiewicz, Schneider 2003, 84, 90; datacija: klavdijsko–150.

4027 SE 5172; kv. J18; obd. 2619; inv. št. PMC R 28784
Italaska keramika tankih sten; Ce VI.1.1 (Mgdb 28); skodelica; odlomek profiliranega ustja in ostenja; F N 3.2b; b. siva; bnp. sivkasto rjava; bzp. sivkasto rjava do temno rjava; pr. u. 11 cm; št. odl. 1; analogija: varianta.

4028 SE 5172; kv. J,K18,19; obd. 2621b
Italaska keramika tankih sten; Ce VI.1.1 (Mgdb 28); polkrožne skodelice z žlebom (4 posodice); odlomki ustja in ostenja ter dna; F N 3.1; b. roza do rdečkasto rumena; pr. u. 10 cm; št. odl. 5.

4029 SE 5172; kv. J,K18,19; obd. 2621c
Lokalna keramika tankih sten; Ce VI.1.1 (Mgdb 28); polkrožna skodelica; odlomek profiliranega ustja in ostenja; F N 3.1; b. rdečkasto rjava; bp. rjava; pr. u. 10 cm; št. odl. 1; analogija: varianta.

4030 SE 5172; kv. J,K18,19; obd. 2621d
Lokalna keramika tankih sten; Ce V.1.7; kozarec z bučkastim trupom; odlomek enostavnega pokončnega ustja in ostenja; F N 3.2a; b. roza; bp. temno siva; na zunanji površini morda zelo temno siv premaz; pr. u. 6,5 cm; št. odl. 1.

4031 SE 5172; kv. J18; obd. 2322; inv. št. PMC R 28508
Svetla namizna keramika; Ce IV.1.1.2; enoročajni vrč; odlomek klekastega ustja, vratu, ostenja in ročaja; F N 1.1; b. rdečkasto rumena; pr. u. 5,8 cm; š. ročaja 1 cm; št. odl. 1.

4032 SE 5172; kv. J18; obd. 2720a; inv. št. PMC R 28841
Svetla namizna keramika; Ce IV.1.1.2; enoročajni vrč; odlomki klekastega ustja, vratu, ostenja in trakastega ročaja; F N 1.1; b. roza; pr. u. 8 cm; št. odl. 5.

4033 SE 5172; kv. J18; obd. 2720b; inv. št. PMC R 28842
Svetla namizna keramika; Ce IV.1.1.2; enoročajni vrč; odlomki klekastega ustja, vratu, ostenja in trakastega ročaja; F N 1.1; b. roza; pr. u. 6 cm; š. ročaja 3,9 cm; št. odl. 1.

4034 SE 5172; kv. J19; obd. 1421; inv. št. PMC R 27753
Svetla namizna keramika; Ce IV.1.4.1; dvoročajni vrč; odlomki izvihanega ustja, vratu z rebrom in trakastega ročaja; F N 1.1; prežgano; dl. 9,7 cm; v. 5 cm; št. odl. 3.

4035a SE 5172; kv. J18; obd. 2976a
Svetla namizna keramika; Ce I.7.1; fin lonec; odlomek ustja in ostenja s 3 kanelurami; F N 1.1; prežgano; b. siva; pr. u. 13 cm; št. odl. 1.

4035b SE 5172; kv. J18; obd. 2976b
Svetla namizna keramika; Ce I.7.1; fin lonec; odlomek ustja in ostenja z rebrom; F N 1.1; b. rumenkasto rdeča; pr. u. 9,6 cm; št. odl. 1.

4036 SE 5172; kv. J18; obd. 2979
Groba kuhinjska keramika; Ce I.2; lonec; odlomek ustja in ostenja narebrenega vratu in trupa z nizi vbodov; F GK 1.2; dl. 5,8 cm; š. 5 cm; št. odl. 1.

4037 SE 5172; kv. J18; obd. 1398; inv. št. PMC R 27728
Groba kuhinjska keramika; Ce I.2.2 ali I.4.3; lonec; odlomek ostenja s ščipanim okrasom; F GK 3.2; b. temno siva; bp. sivorjava; dl. 6,5 cm; š. 4 cm; št. odl. 1.

4038 SE 5172; kv. J18; obd. 2592; inv. št. PMC R 28768
Amfora Dr. 2–4; odlomek ostenja s prelomom; b. rjava; š. 4,9 cm; v. 5,5 cm; št. odl. 1; analogija: italaska ali vzhodna proizvodnja.

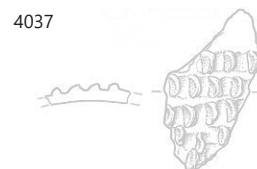
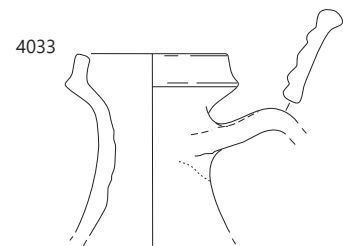
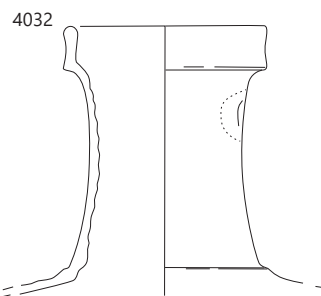
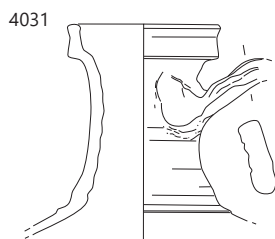
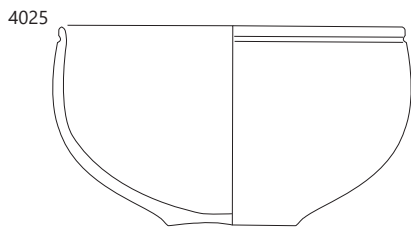
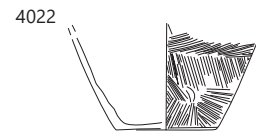
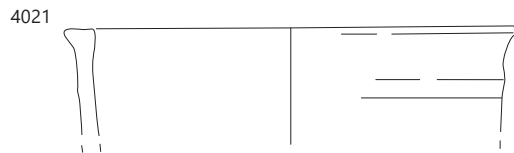
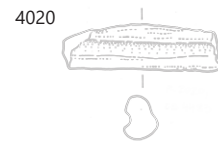
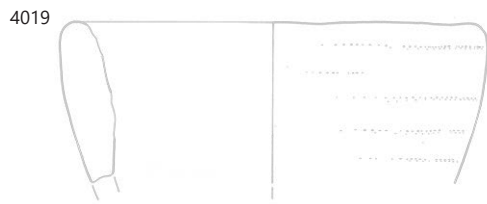

∴ 4019, 4020 SE 5237, 4021 SE 5239, 4022 SE 5242, 4025–4037 SE 5172; 5022–5026 merilo 1 : 2, ostalo merilo 1 : 3.

4039 SE 5172; kv. J19; obd. 778; inv. št. PMC R 29211
Amfora Dr. 6B; odlomek ustja in ostenja; F A istrska; b. oranžna; š. 6,9 cm; št. odl. 1

4040 SE 5879; kv. H18; PN 7059; obd. K-1815; inv. št. PMC R 26663
Fibula; ohranjeni trije odl. loka in peresovine; bron; dl. 3,6 cm; š. 1,8 cm; v. 1,6 cm; št. odl. 1.

Med parcelama J6 in J7

4041 SE 5772; kv. H, I13; obd. 2698
Lokalna keramika tankih sten; Ce VI.1.1 (Mgdb 28); skodelica; odlomek ustja in ostenja; F N 3.1; zgornji del zunanje površine dimljen na črno; b. oker; pr. u. 10 cm; št. odl. 1.

4042 SE 5772; kv. I, J16, 17; obd. 2777
Lokalna keramika tankih sten; Ce VI.1.3 (Mayet XXX); skodelica; odlomek profiliranega ustja in ostenja; F N 3.1; pr. u. 11 cm; št. odl. 1.

4043 SE 5772; kv. I, J16, 17; obd. 2676
Svetla namizna keramika; Ce I.7.1; fini lonci; odlomki ustij in narebrenega ostenja, odlomki prstanastega dna; F N 1.1; pr. u. 11 cm; pr. d. 10 cm; št. odl. 9.

4044 SE 5772; kv. I, J16, 17; obd. 3121
Svetla namizna keramika; Ce I.6.1; fin lonec; odlomek odebeljenega ustja in ostenja z rebri; F N 1.1; b. roza; pr. u. 11,2 cm; št. odl. 1.

4045 SE 5772; kv. I, J16, 17; obd. 2776a; inv. št. PMC R 27349
Svetla namizna keramika; Ce IV.1.1.2; enoročajni vrč; odlomek klekastega ustja, vratu, ostenja in trakastega ročaja; F N 1.1; b. bledo oranžna; pr. u. 7 cm; št. odl. 1.

4046 SE 5772; kv. I, J16, 17; obd. 2776b; inv. št. PMC R 27275
Svetla namizna keramika; Ce IV.1.4.1; Dvoročajni vrč; odlomek odebeljenega ustja s poudarjenim rebrom na vratu, ostenja in trakastih ročajev; F N 1.1; gladka, zaglajena površina; b. v osrednjem delu svetlo siv, na robovih bledo oranžna, površine blede oranžne; pr. u. 12 cm; št. odl. 1; analogija: Krajšek 2015, 209, T. 29: 155.

4047 SE 5772; kv. I, J16, 17; obd. 2778a; inv. št. PMC R 27308
Groba kuhinjska keramika; Ce I.2.3; lonec; odlomek odebeljenega ustja, stožčastega narebrenega vratu in kroglastega trupa; vodoravni cikcak pasovi pikčastih linij, odtisnjenih s koleščkom; F GK 3.2; popolnoma sekundarno prežgana zaradi uporabe v konstrukciji peči; rahlo raskava in neporozna površina; prostoročna dodelava; b. oranžna, bp. blede oranžno rjava do blede rjava; pr. u. 10,3 cm; št. odl. 1; analogija: Krajšek 2015, 193, T. 4: 18.

4048 SE 5772; kv. I, J16, 17; obd. 2675; inv. št. PMC R 28820
Groba kuhinjska keramika; Ce VII.3.1; pokrov; odlomek kljukastega ustja z notranjim rebrom in ostenja; lončarski znak H postrani na zunanji površini; F GK 1.2; prežgano; b. rdečkasto rumena; dl. 6,5 cm; š. 4,5 cm; št. odl. 1.

4049 SE 5772; kv. I, J16, 17; obd. 2778b; inv. št. PMC R 27350
Groba kuhinjska keramika; Ce VII.3.1; pokrov; odlomek kljukastega ustja in ostenja; kanelure na zunanji površini nad ustjem; lončarski znak poševne črte/na zunanji površini; F GK 1.2;

popolnoma sekundarno prežgana zaradi uporabe v konstrukciji peči; b. blede oranžna; dl. 5,5 cm; v. 5 cm; št. odl. 1.

Parcela J6

4050 SE 5467; kv. I17; obd. 4717
Lokalna keramika tankih sten; Ce VI.1.3 (Mayet XXX); polkrožna skodelica; odlomki profiliranega ustja, ostenja in dna; F N 3.2a; b. oranžna; bp. rjavkasto temno siva; pr. u. 10 cm; št. odl. 3.

4051 SE 5467; kv. I16; obd. 2625; inv. št. PMC R 28786
Svetla namizna keramika; Ce I.7; fin lonec; odlomek ostenja z rebri; F N 1.1; b. rdečkasto rumena; bzp. roza; dl. 7 cm; št. odl. 3.

4052 SE 5467; kv. H17; obd. 2626
Svetla namizna keramika; Ce I.6 ali I.7; fini lonci; odlomki ustij in narebrenega ostenja; F N 1.1; b. roza do svetlo rdeča; pr. u. 9 cm; št. odl. 7.

4053 SE 5873; kv. I16; obd. 4111
Lokalna keramika tankih sten; Ce VI.1.1 (Mgdb 28); skodelice; odlomki ustij in ostenja; F N 3.1; pr. u. 10 cm; št. odl. 6.

4054 SE 5873; kv. J16; obd. 4789
Lokalna keramika tankih sten; Ce VI.1.1 (Mgdb 28); skodelice; odlomki ustja, ostenja in dna; F N 3.1; b. svetlo roza; pr. u. 8 cm; pr. d. 4 cm; št. odl. 8.

4055 SE 5873; kv. J16; obd. 4788
Svetla namizna keramika; Ce I.7; fini lonec; odlomki ustja in ostenja; F N 1.1; b. roza; pr. u. 10 cm; št. odl. 2; 46 g.

4056 SE 5883; kv. I16; obd. 2731
Lokalna keramika tankih sten; Ce VI.1.1.2 (Mgdb 28 cilindrična varianta); skodelica; odlomek ustja in ostenja s prelomom; F N 3.1; v. 4,7 cm; pr. u. 10,4 cm; št. odl. 1; 22 g.

4057 SE 5883; kv. I16; obd. 4799
Lokalna keramika tankih sten; Ce VI.1.1 (Mgdb 28); skodelica; odlomek ustja in ostenja; F N 3.1; b. svetlo oranžna; pr. u. 10 cm; št. odl. 4.

4058 SE 5883; kv. I16; obd. 4019
Lokalna keramika tankih sten; Ce VI.2.3.1 (Mgdb 95); skodelica; odlomek ustja in ostenja; F N 3.1; b. roza; pr. u. 10 cm; št. odl. 6; 35 g.

4059 SE 5883; kv. I16; obd. 4942
Svetla namizna keramika; Ce V.1.1; odlomek spodnjega dela bikonične čaše z narebrenim ostenjem in prstanastim dnom; F N 1.1; b. rdečkasto rumena; v. 3,5 cm; pr. u. 4 cm; št. odl. 1.

4060 SE 5883; kv. I16; obd. 4251b
Svetla namizna keramika; Ce I.7; fin lonec (2 posodi); odlomka prstanastega ustja in narebrenega ostenja; F N 1.1; š. 6,2 cm; št. odl. 2.

4061 SE 5883; kv. I16; obd. 4251a
Svetla namizna keramika; Ce IV.1.1.2; enoročajni vrč; odlomek klekastega ustja; F N 1.1; pr. u. 5 cm; št. odl. 1.

4062 SE 5883; kv. I16; obd. 4798
Svetla namizna keramika; Ce IV.1.1.2; enoročajni vrč; odlomka čašastega ustja, vratu in trakastega ročaja; F N 1.1; b. roza; pr. u. 4,2 cm; š. ročaja 2 cm; št. odl. 2.

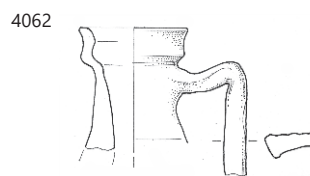
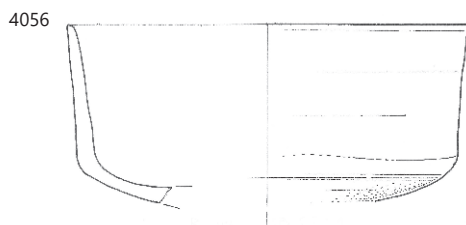
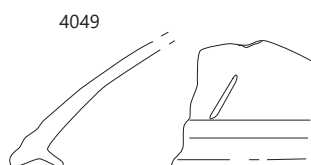
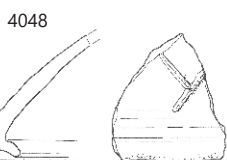
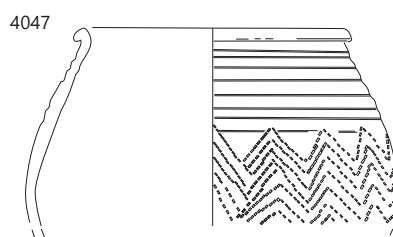
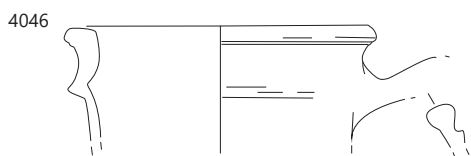
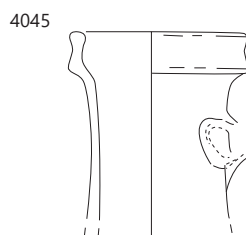
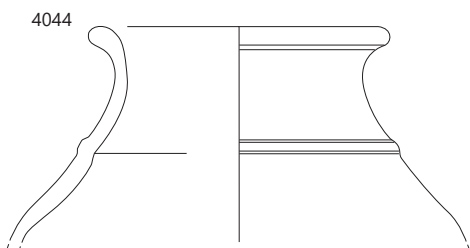
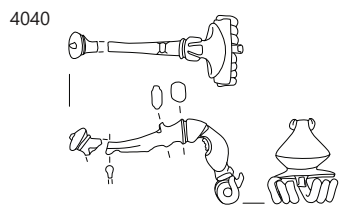

∴ 4040 SE 5879, 4044–4049 SE 5772, 4056, 4062 SE 5883; 4040, 4056 merilo 1 : 2, ostalo merilo 1 : 3.

4063 SE 5883; kv. I16; obd. 4941

Svetla namizna keramika; Ce IV.1.1.2; enoročajni vrč; odlomek klekastega ustja, vratu, ostenja in ročaja; F N 1.1; b. rdečkasto rumena; pr. u. 7,4 cm; št. odl. 2.

4064 SE 5883; kv. I16; obd. 2729

Svetla namizna keramika; odlomki finih loncev in vrčev; 3 odlomki dvoročajni vrč Ce IV.1.4.1, pr. u. okoli 12 cm, 2 odlomka enoročajni vrč Ce IV.1.1.2, pr. u. 6 cm, 9 odlomkov prstanastega dna in ostenja, pr. d. 8,5–11,5 cm; 1 ročaj ovalnega preseka, š. 1,8 cm; 3 odlomki trakast; F N 1.1; št. odl. 2.7.

4065 SE 5883; kv. I16; obd. 4018

Groba kuhinjska keramika; Ce II.4.1.3; trinožnik; odlomek ustja, ostenja, dna in noge; F GK 1.2; sekundarno prežgano; b. roza; dl. 7 cm; v. 6,2 cm; št. odl. 1; 85 g.

4066 SE 5883; kv. I16; obd. 2730; inv. št. PMC R 28852

Amfora Dr. 6B (klasična); odlomek čašastega ustja in vratu; F A4; v. 8,2 cm; pr. u. 14,3 cm; št. odl. 1.

4067 SE 5883; kv. I16; PN 7094; obd. 3115

Tkalski pripomočki; Ce VIII.9.1; piramidalna utež; na dnu odlomljena; vzdolžno preluknjana v zgornjem delu (pr. luknje 0,8 cm); na vrhnji površini vrezan križ; F Teg; b. rdečkasto rumena; dl. 4,5 cm; š. 3,2 cm; v. 13,4 cm; št. odl. 1

4068 SE 5845; kv. I16; obd. 2815

Svetla namizna keramika; odlomki finih loncev in vrčev; pet odlomkov prstanastih dnov, odlomek trakastega ročaja, odlomka ustja pokončne posode Ce I.8, odlomek ustja in ostenja lonca ce I.7.1, dva odlomka ustja lonca Ce I.6 ali Ce I.7; F N 1.1; št. odl. 12.

4069 SE 5845; kv. I16; obd. 2814

Groba kuhinjska keramika; Ce I.2; lonec; odlomek izvihanega ustja in narebrenega ostenja; prežgano; dl. 6,7 cm; št. odl. 1.

4070 SE 5724; kv. I15; PN 3927; inv. št. PMC N 7500

Novec; as; Caius (37–38).

4071 SE 5724; kv. H15; PN 3949; obd. K-1480; inv. št. PMC R 26452

Močno profilirana fibula Almgren 67/68; z enim gumbom na loku; dve predrtini na nogi; manjka igla, del peresovine in nosilec za iglo; bron; dl. 5 cm; š. 1,8 cm; v. 1,7 cm; št. odl. 1.



4072 SE 5724; kv. I15; PN 3984; obd. K-1722; inv. št. PMC R 26707

Del pasnega okova z račjimi glavica-mi noriško-panonske noše. bron; dl. 4,4 cm; š. 1,5 cm; v. 1,1 cm; št. odl. 1.



4073 SE 5724; kv. H15; PN 3979; obd. K-1763; inv. št. PMC R 26609

Kozmetična žlička; odlomka ročaja ovalnega preseka z delom lopatice; bron; dl. 4,1 cm; š. 1,1 cm; v. 0,4 cm; št. odl. 1.

4074 SE 5724; kv. I15; PN 3989; obd. K-1764; inv. št. PMC R 26610

Srčast obesek iz tanke pločevine; odlomek spodnjega dela s kroglastim zaključkom; bron; dl. 3,9 cm; š. 2,1 cm; v. 0,5 cm; št. odl. 1; analogija: Deimel 1987, T. 83:1.

4075 SE 5724; kv. H15; obd. 4404a

Svetla namizna keramika; Ce I.7.1; fin bikoničen lonec; odlomek ustja in ostenja; F N 1.1; b. svetlo rdečkasto rumena; dl. 7,3 cm; št. odl. 1.

4076 SE 5724; kv. H15; obd. 4404b

Svetla namizna keramika; Ce IV.1.1.2; enoročajni vrč z ovatni-kastim ustjem, odlomek ustja in ostenja; F N 1.1; b. roza; pr. u. 5 cm; št. odl. 1.

4077 SE 5724; kv. H15; obd. 4403; inv. št. PMC R 29742

Pokrovček za amforo PA3; ploščat, odlomek diska, izdelan v kalupu; F A jadranska; na notranji površini svetlo roza sloj; b. roza; dl. 8,5 cm; db. 1,2 cm; št. odl. 1.

4078 SE 5744; kv. H13; PN 3969; obd. K-1351; inv. št. PMC R 26832

Močno profilirana fibula Almgren 70/73 a; miniaturna; dve predrtini na nogi; manjka igla in del peresovine; bron; dl. 3,9 cm; š. 1,4 cm; v. 1,5 cm; št. odl. 1.

4079 SE 5744; kv. J15; obd. 4467b

Volutna oljenka Loeschcke I; odlomek trikotnega noska; ožgan od uporabe; b. roza; rdečkasto rjav premaz; dl. 2,1 cm; št. odl. 1.

4080 SE 5744; kv. J15; obd. 4467a

Italska sigilata; Consp. B 1.10; odlomek visoke prstanaste noge; F ITS Padana B; pr. d. 11 cm; št. odl. 1; datacija: avgustejsko-tiberijsko.

4081 SE 5744; kv. J15; obd. 4466

Lokalna keramika tankih sten; Ce VI.1.1 (Mgdb 28); polkrožne skodelice z žlebom (2 posodici); odlomki ustja in ostenja ter dna; F N 3.1; b. roza do svetlo rdeča; pr. u. 10 cm; pr. d. 4,2 cm; št. odl. 3.

4082 SE 5744; kv. J15; obd. 4499a

Svetla namizna keramika; Ce I.7.1; odlomka finih bikoničnih loncev, ustja in ostenja, pr. ustja 12–14 cm; F N 1.1; b. roza; št. odl. 2.

4083 SE 5744; kv. J15; obd. 4499b

Svetla namizna keramika; Ce IV.1.1.2; odlomek ustja in ostenja enoročajnega vrča, deformirana v ognju; F N 1.1; b. roza; pr. u. 5 cm; št. odl. 1.

4084 SE 5744; kv. J15; obd. 4465

Svetla namizna keramika; Ce IV.2.1; dvoročajni vrči ali ročke brez izliva; odlomki izvihanih ustij (vsaj 4 posode), vratu, trupa in prstanastih dnov (vsaj 4 posode) in trakastih ročajev; pr. ustij od 16 do 20 cm; pr. dna 10–12 cm; F N 1.1; b. rdečkasto rumena do roza; št. odl. 19.

4085 SE 5744; kv. J15; obd. 4499c

Svetla namizna keramika; Ce IV.1.4; odlomki 2 ročajev dvoročajnih vrčev; F N 1.1; b. roza; š. ročaja 3,2 cm; št. odl. 3.

4086 SE 5744; kv. J15; obd. 3116

Svetla namizna keramika; odl. finih loncev in vrčev: 5 odl. prstanastega dna, pr. d. 11–12 cm, 4 odl. ročaja, š. 4,1–4,5 cm, 1 odl. ustja in ostenja enoročajnega vrča Ce IV.1.1.1, pr. u. 6 cm, 1 odl. ustja in ostenja enoročajnega vrča Ce IV.1.1.2, pr. u. 10 cm, 1 odl. ustja in os; F N 1.1; št. odl. 15

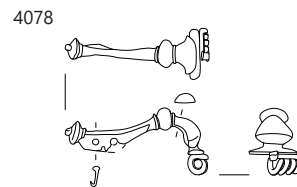
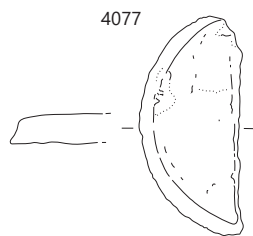
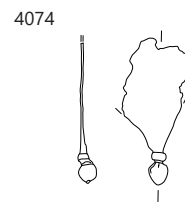
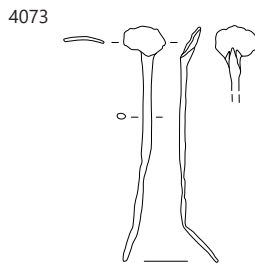
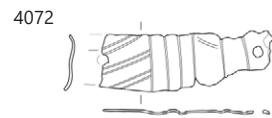
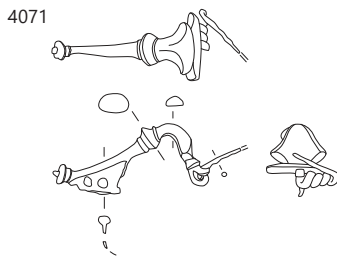
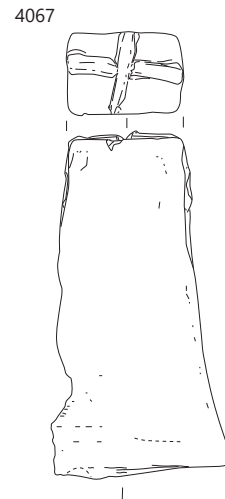
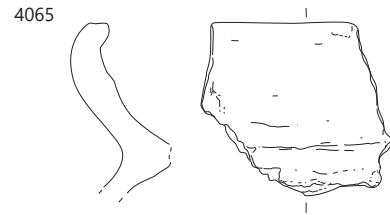
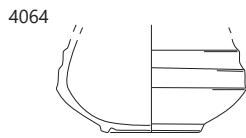

∴ 4064–4067 SE 5883, 4071–4077 SE 5724, 4078 SE 5744; 4067–4074, 4078 merilo 1 : 2, ostalo merilo 1 : 3.

4087 SE 5744; kv. J15; obd. 4499d

Svetla namizna keramika; vrči ali fini lonci; odlomki prstanaste-ga dna, 3 posode, slabo ohranjene; F N 1.1; b. roza; št. odl. 3.

4088 SE 5690; kv. J15; obd. 4273a

Svetla namizna keramika; Ce I.8; odlomek dna pokalne posode; F N 1.1; b. roza; pr. d. 12 cm; št. odl. 1.

4089 SE 5690; kv. J15; obd. 4273b

Svetla namizna keramika; Ce I.6 ali I.7; odlomka ustja z ostenjem finih loncev; F N 1.1; b. roza; pr. u. 15 cm; št. odl. 2.

4090 SE 5690; kv. J15; obd. 4273c

Svetla namizna keramika; Ce IV.1.1.2; odlomka ustja in ostenja dveh enoročajnih vrčev, odlomek ročaja; F N 1.1; b. roza; pr. u. 6 cm; š. ročaja 3 cm; št. odl. 3.

4091 SE 5690; kv. J15; obd. 4273d

Svetla namizna keramika; Ce IV.1.4; odlomka ročaja in ostenja dvoročajnega vrča; F N 1.1; b. roza; š. ročaja 4,2 cm; št. odl. 2.

4092 SE 5749; kv. F14; obd. 3487

Lokalna keramika tankih sten; skodelica; odlomek ostenja in dna; F N 3.2b; b. siva; bp. črna; pr. d. 4 cm; št. odl. 2.

4093 SE 5749; kv. F14; obd. 3486

Amfora Dr. 2–5 (Koan, vzhodna proizvodnja); odlomek zatiča in ostenja; b. rdeča; bp. oker; dl. 8,5 cm; v. 10,5 cm; pr. d. 4,3 cm; št. odl. 8.

4094 SE 5764; kv. H15; obd. 2605

Italska keramika tankih sten; polkrožna skodelica; odlomek dna in ostenja; F KTS 2 (Mgdb A); b. svetlo rdeča; pr. d. 4 cm; št. odl. 1.

4095 SE 5687; kv. I15; obd. 4749

Lokalna keramika tankih sten; Ce VI.1.1 (Mgdb 28); skodelica; odlomek ustja in ostenja; F N 3.1; b. svetlo roza; pr. u. 8,6 cm; št. odl. 1.

4096 SE 5764; kv. H15; obd. 4185

Lokalna keramika tankih sten; Ce VI.1.1 (Mgdb 28); polkrožne skodelice z žlebom; več posod; odlomki ustij, ostenj in dnov z dokaj debelimi stenami; F N 3.1; b. svetlo rdeča; št. odl. 9; 59 g.

4097 SE 5764; kv. H15; obd. 2808

Lokalna keramika tankih sten; Ce VI.1.1 (Mgdb 28); 3 polkrožne skodelice z žlebom; odlomek ustja in ostenja; F 2 primerka N 3.1, svetlo rdeča; 1 primerka F N 3.2a, rdečkasto rjava, bzp. temno siva; pr. u. 11 cm; št. odl. 7; 61 g.

4098 SE 5764; kv. H15; obd. 3251

Lokalna keramika tankih sten; Ce VI.1.1 (Mgdb 28); skodelica; odlomka ustja in ostenja ter dna; F N 3.1; b. roza; pr. u. 10 cm; št. odl. 2.

4099 SE 5687; kv. I15; PN 3926; obd. 2553; inv. št. PMC R 28732

Svetla namizna keramika; Ce IV.1.1.2; enoročajni vrč; odlomki klekastega ustja, vratu, ostenja in trakastega ročaja; F N 1.1; b. rdečkasto rumena; pr. u. 7,5 cm; št. odl. 1; 202 g.

4100 SE 5764; kv. H15; obd. 3247

Svetla namizna keramika; Ce IV.1.1.2; enoročajni vrč; odlomek klekastega ustja, vratu, trakastega ročaja in ostenja; rebro na

dnu vratu; F N 1.1; prežgano; b. rjava; v. 10,5 cm; pr. u. 7,1 cm; š. ročaja 3,9 cm; št. odl. 1.

4101 SE 5764; kv. H15; obd. 3248

Svetla namizna keramika; Ce IV.1.1.2; enoročajni vrč; odlomek klekastega ustja, vratu, trakastega ročaja in ostenja; rebro na dnu vratu; F N 1.1; prežgano; b. rjava; v. 13 cm; pr. u. 7,4 cm; š. ročaja 4,4 cm; št. odl. 5.

4102 SE 5764; kv. H15; obd. 3249

Svetla namizna keramika; Ce IV.1.1.2; enoročajni vrč; odlomek klekastega ustja, vratu, trakastega ročaja in ostenja; F N 1.1; prežgano; b. sivo do rdeče; v. 8,5 cm; pr. u. 7,3 cm; š. ročaja 4,9 cm; št. odl. 2.

4103 SE 5764; kv. H15; obd. 3250a

Temna namizna keramika; Ce I.7.1; bikoničen fin lonec; odlomek ustja, narebrenega vratu in ostenja; F N 1.2; prežgano; b. svetlo rdeča; bnp. oker; bzp. zelo temno rjava; v. 8,5 cm; pr. u. 15,6 cm; št. odl. 1.

4104 SE 5764; kv. H15; obd. 3250b

Temna namizna keramika; Ce I.7.1; bikoničen fin lonec; odlomka narebrenega vratu in ostenja; F N 1.2; prežgano; b. svetlo rdeča; bp. zelo temno rjava; v. 11 cm; pr. 21,3 cm; št. odl. 2.

4105 SE 5764; kv. H15; obd. 2809a

Temna namizna keramika; Ce I.7.2; fin bikoničen lonec; odlomki izvihane-ga ustja, narebrenega vratu in bikoničnega trupa; F N 1.2b; b. siva, bp. zelo temno sivorjava; pr. u. 16 cm; pr. d. 9,9 cm; št. odl. 1.

4106 SE 5764; kv. H15; obd. 2809b

Temna namizna keramika; Ce I.7; fin lonec ali ročka; odlomek izvihane-ga ustja in ostenja; F N 1.2a; b. roza, bp. temno rjava; pr. u. 11,6 cm; št. odl. 1.

4107 SE 5764; kv. H15; obd. 2809c

Temna namizna keramika; Ce I.6 ali I.7; fin lonec; odlomki izvihane-ga ustja in ostenja; F N 1.2b; b. siva, bp. zelo temno siva; pr. u. 14,7 cm; št. odl. 1.

4108 SE 5764; kv. H15; obd. 2809d

Temna namizna keramika; Ce I.6 ali I.7; lonec ali vrč; odlomek prstanaste-ga dna in ostenja; F N 1.2; b. roza, bp. temno rjava; pr. d. 10,5 cm; št. odl. 1.

4109 SE 5764; kv. H15; obd. 2809e

Temna namizna keramika; Ce I.6 ali I.7; lonec ali vrč; odlomek prstanaste-ga dna in ostenja; F N 1.2; b. siva, bp. zelo temno sivorjava; pr. d. 9,5 cm; št. odl. 1.

4110 SE 5687; kv. E18,19; obd. 2640; inv. št. PMC R 28794

Amfora Aquincum 78; odlomek ročaja; ovalen presek; b. bež; dl. 13,4 cm; š. ročaja 2,5 cm; št. odl. 1; 127 g.

4111 SE 5743; kv. I15; obd. 5019c

Svetla namizna keramika; Ce I.6; odlomek ustja in ostenja finega lonca; F N 1.1; b. roza; pr. u. 14 cm; št. odl. 1.

4112 SE 5743; kv. I15; obd. 5019b

Svetla namizna keramika; Ce I.7.1; odlomek ustja in ostenja z rebrom finega bikoničnega lonca; F N 1.1; b. roza; pr. u. 18 cm; št. odl. 1.

4093

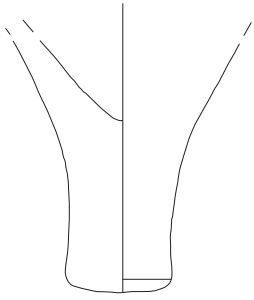

4099

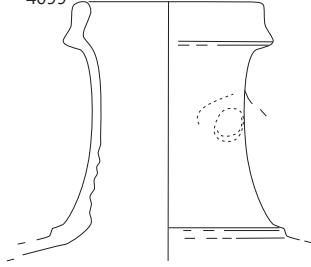

4100

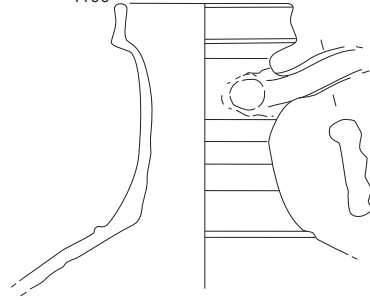

4101

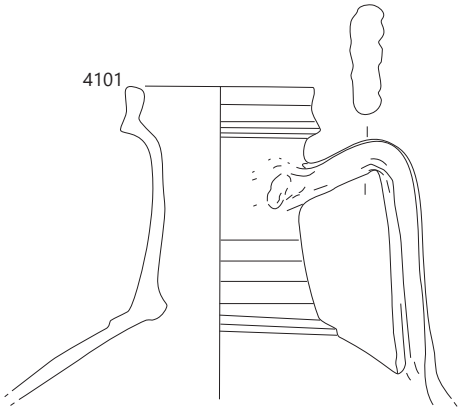

4102

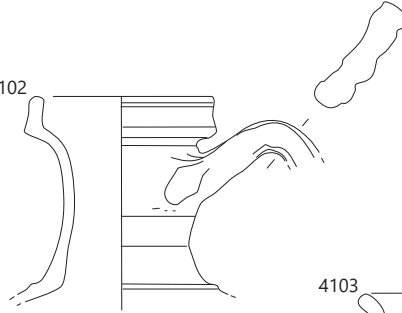

4103

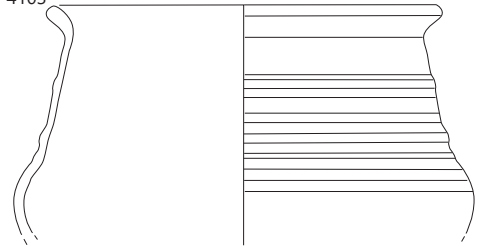

4104

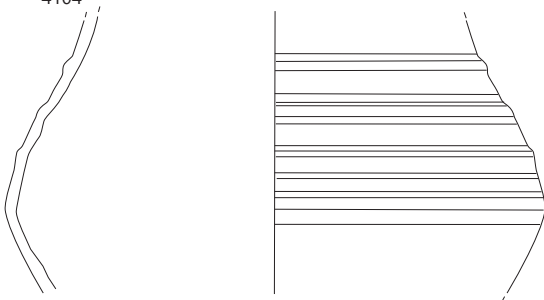

4105

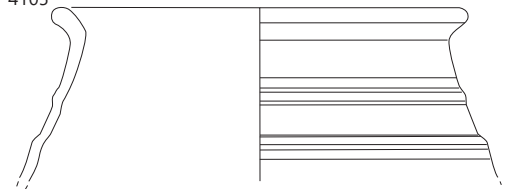

4106

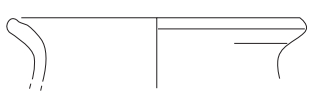

4110

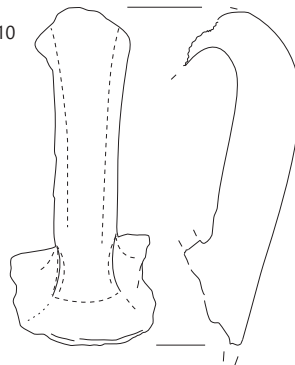

4108



4107

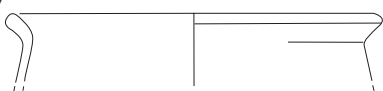

4109



∴ 4093 SE 5749, 4099 SE 5687, 4100–4109 SE 5764; merilo 1 : 3.

4113 SE 5743; kv. I15; obd. 5019a

Svetla namizna keramika; Ce IV.1.1.2; odlomek klekastega ustja, vratu, ostenja in ročaja enoročajnega vrča; F N 1.1; b. roza; pr. u. 5,3 cm; št. odl. 1.

4114 SE 5877; kv. K15; PN 7028; obd. K-1497; inv. št. PMC R 26471

Šivanka; okroglega preseka; ušesce odlomljeno; bron; dl. 9,9 cm; db. 0,3 cm; št. odl. 1.

4115 SE 5877; kv. J15,16; obd. 2735b; inv. št. PMC R 28855
Volutna oljenka Loeschcke. I, IV, V; volutna oljenka; odlomek ostenja in dna s koncentričnim žlebom; b. roza; temno rdečkasto rjav lisast premaz na zunanji površini, mat rdeč premaz na notranji površini; dl. 6,5 cm; v. 2,2 cm; št. odl. 1.

4116 SE 5877; kv. J15,16; obd. 2735a; inv. št. PMC R 28854
Italska keramika tankih sten; Mgdb 115; skodelica, odlomek ostenja s posipom; F KTS 15 (Mgdb F); temno rjav do rdeč lisast premaz; dl. 2,5 cm; št. odl. 1.

4117 SE 5877; kv. K15,16; obd. 3542

Lokalna keramika tankih sten; Ce VI.1.1 (Mgdb 28); polkrožna skodelica z žlebom (3 primerki); odlomki ustja in ostenja; F N 3.1; b. svetlo rjava do rdeča; pr. u. 10 cm; št. odl. 3.

4118 SE 5877; kv. J15,16; obd. 2734; inv. št. PMC R 29465
Lokalna keramika tankih sten; Ce VI.1.1 (Mgdb 28); skodelica z žlebom; odlomki dna, ustja in ostenja; F N 3.1; b. rdečkasto rumena; pr. u. 11 cm; pr. d. 4 cm; št. odl. 2.

4119 SE 5877; kv. J15,16; obd. 4253a

Lokalna keramika tankih sten; Ce VI.1.1 (Mgdb 28); polkrožna skodelica z žlebom; odlomki ustja, ostenja in dna; F N 3.1; b. rdečkasto rumena; pr. u. 12 cm; pr. d. 5 cm; št. odl. 1.

4120a SE 5877; kv. K15,16; obd. 2740b

Lokalna keramika tankih sten; Ce VI.2.2 (Mgdb 115/134); skodelica, odlomek profiliranega ustja, z žlebom pod ustjem in ostenja s posipom na spodnjih dveh tretjinah posode na obeh površinah; F N 3.1; b. blede roza; oranžen do svetlo rdeč spran premaz; pr. u. 10,6 cm; št. odl. 2.

4120b SE 5877; kv. J15,16; obd. 4253b

Lokalna keramika tankih sten; Ce VI.2.2 (Mgdb 115/134); polkrožna skodelica; odlomek ostenja s peskanjem na obeh površinah; F N 3.3; prežgano; b. rdečkasto rumena; temno rjav premaz; slabo ohranjeno; š. 3,2 cm; št. odl. 4.

4121 SE 5877; kv. K15,16; obd. 3977

Svetla namizna keramika; Hranilnik; odlomek zgornje površine posode z okroglo luknjo; F N 1.1; b. oranžna; pr. 8,8 cm; št. odl. 1.

4122 SE 5877; kv. J15,16; obd. 4252

Svetla namizna keramika; Ce I.6; fini lonci (3 posode); odlomki izvihanege kijastega ustja in ostenja; F N 1.1; pr. u. 8 cm; št. odl. 3.

4123 SE 5877; kv. K15,16; obd. 3974

Temna namizna keramika; Ce I.6.2; fin lonec; odlomek izvihanege ustja in vratu z dvema rebroma; F N 1.2; b. rdečkasto rjava; bp. in robovi temno sivi; v. 10,7 cm; pr. u. 15,2 cm; št. odl. 5; 162 g.

4124 SE 5877; kv. J15,16; obd. 2733; inv. št. PMC R 28853

Svetla namizna keramika; Ce IV.1.1.2; enoročajni vrč; odlomki klekastega ustja, vratu, ostenja in trakastega ročaja; F N 1.1; b. roza do rumenkasto rdeča; v. 12 cm; pr. u. 7 cm; š. ročaja 3,2 cm; št. odl. 1.

4125 SE 5877; kv. K15,16; obd. 2736

Svetla namizna keramika; odlomki finih loncev in vrčev; 7 odlomkov enoročajnega vrča Ce IV.1.1.2, pr. u. 6–7,4 cm, 19 odlomkov prstanastega dna in ostenja, pr. d. 6–11,5 cm; 4 odlomki trakastih ročajev, š. 3–5 cm; 8 odlomkov ustja in ostenja finih loncev Ce I.7.1, 4 odlomki ustij; F N 1.1; št. odl. 4.7.

4127 SE 5877; kv. K15,16; obd. 3975

Amfora z ravnim dnom; odlomek prstanastega dna in ostenja; F A jadranska; b. roza; bp in robovi zelo blede rjava; š. 12,2 cm; št. odl. 1; analogija: morda uvoz iz Emiglia–Romagna; Topić 2003, T. 91: št. 430, 431; T. 89: 422; Maioli, Stoppioni 1989, 575, fig. 4–6.

4128 SE 5979; kv. K15; PN 7078; inv. št. PMC R 29451

Okrogel koščen predmet z luknjo, morda obesek; št. odl. 1.

4129 SE 5979; kv. K15; PN 7079; obd. 2690

Odlomek pokončnega preluknjanege ročaja (pr. odprtine 2,1 cm), morda del oljenke; b. bež; rdečkasto rjav premaz na zunanji površini; š. 6,3 cm; v. 3,8 cm; št. odl. 1.

Med parcelama J5 in J6

4130 SE 5688; kv. J14; obd. 4444

Italska sigilata; Consp. 39; krožnik; odlomek ostenja z manjšim delom zapognjenega ustja in kaneluro na notranji površini; F ITS Tardopadana; š. 4,1 cm; št. odl. 1; datacija: 50–150.

4131 SE 5688; kv. J14; obd. 3291

Italska kuhinjska keramika; Goudineau 13–15, 28–30; pekač; odlomek ravnega dna in ostenja; F IKK1pr; b. rdečkasto rjava; rdeč mat premaz na notranji površini; pr. d. 22 cm; št. odl. 1

Parcela J5

4132 SE 5533; kv. J14; PN 3960; obd. K-1350; inv. št. PMC R 26831

Močno profilirana fibula Almgren 70/73 a; miniatura; ohranjena v dveh delih, peresovina in zadnji del loka; bron; dl. 3,1 cm; š. 1,2 cm; v. 1,8 cm; št. odl. 2.



4133 SE 5533; kv. H13; obd. 3196a

Italska keramika tankih sten; Ce VI.1.1 (Mgdb 28); skodelica; odlomek ostenja; F KTS 1 (Mgdb A var); b. rdeča; š. 2,8 cm; v. 2 cm; št. odl. 1.

4134 SE 5533; kv. J14; obd. 4707

Lokalna keramika tankih sten; Ce VI.2.2 (Mgdb 115/134); skodelica; odlomki profiliranega ustja, ostenja in dna; peskanje na obeh površinah; F KTS 15 (Mgdb F); ali lokalni posnetek N 3.4; slabo ohranjena; b. oranžna; rdeč premaz; pr. u. 9 cm; pr. d. 3,5 cm; št. odl. 3.; datacija: 15/25.

4135 SE 5533; kv. H13; obd. 3196b

Svetla namizna keramika; Ce II.1.5; plitva polkrožna skodela; odlomek ustja in ostenja; F N 1.1a; nepopolno oksidacijsko; b. siva v jedru; rdečkasto rumena; pr. u. 16 cm; št. odl. 1.

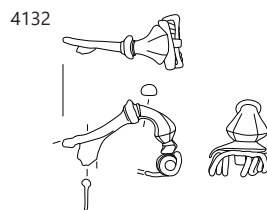
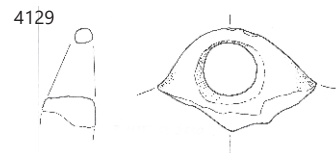
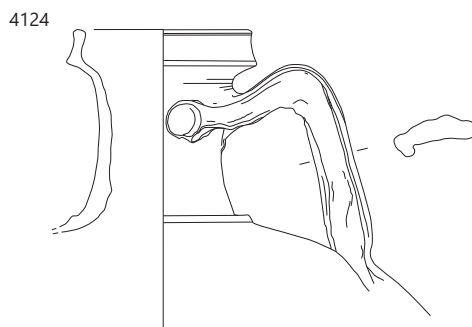
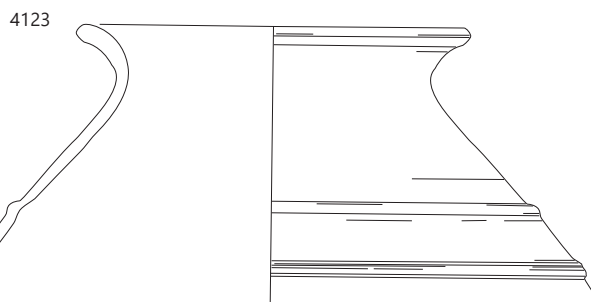
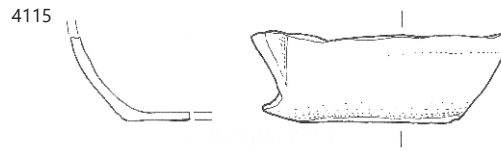
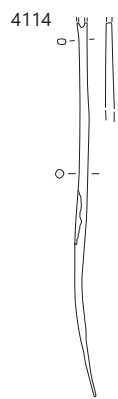

‡ 4114–4124 SE 5877, 4129 SE 5979; 4114–4115 merilo 1 : 2, ostalo merilo 1 : 3.

4136a SE 5533; kv. H13; obd. 3357a

Lokalna keramika tankih sten; Ce VI.1.7 (Angera 2–3); bikonična skodelica; odlomek ustja in ostenja; F N 3.2; z obilo vključkov; b. siva; pr. u. 10 cm; št. odl. 1; analogija: faktura posnema Fabrikat C.

4136b SE 5533; kv. H13; obd. 3357b

Lokalna keramika tankih sten; Ce VI.1.1 (Mgdb 28); polkrožna skodelica z žlebom; odlomka ustja in ostenja ter dna; F N 3.1; b. roza; pr. u. 10 cm; št. odl. 2.

4137 SE 5533; kv. H13; obd. 3356

Svetla namizna keramika; odl. finih loncev in vrčev: 3 odl. prstanastega dna, pr. d. 13 cm, 4 odl. ročaja, š. 2,6–4 cm, 1 odl. ustja in ostenja enoročajnega vrča Ce IV.1.1.2, pr. u. 6 cm, 2 odl. ustja in ostenja finega lonca Ce I.6, pr. u. 13–15 cm; F N 1.1; št. odl. 1.

4138a SE 5533; kv. H13; obd. 3367b

Svetla namizna keramika; lonček; odlomek ravnega dna lončka; F N 1.1; b. roza; pr. d. 4 cm; št. odl. 1.

4138b SE 5533; kv. H13; obd. 3367

Svetla namizna keramika; odl. finih loncev in vrčev: 7 odl. prstanastega dna (5 posod), pr. d. 4–11 cm, 1 odl. ročaja, š. 3,7 cm, 4 odl. ustja in ostenja finega lonca Ce I.7 (3 posode), pr. u. 13 cm, 1 odl. ustja in ostenja finega lonca Ce I.6, pr. u. 17 cm; F N 1.1; št. odl. 13.

4139 SE 5533; kv. H13; obd. 3355

Shrambena keramika; Ce I.15; dolij; odlomek vodoravnega trikotnega ustja in ostenja; F N 1.1; zelo groba, z večjimi delci; b. svetlo rdeča; bp. oker; dl. 10 cm; š. 4,4 cm; št. odl. 1.

4140 SE 5533; kv. H13; obd. 3368

Amfora Dr. 2–4; odlomka paličastega ročaja; b. svetlo rdeča; š. ročaja 3,5 cm; št. odl. 2.

4141 SE 5968; kv. G13; PN 7069; obd. K-1381; inv. št. PMC R 26858

Ataša ali utež; zgornji in spodnji profiliran rob z bisernim nizom; oblika nakovala z enostransko razširjeno bazo; bron; dl. 4,9 cm; š. 2,2 cm; v. 2,6 cm; št. odl. 1.

4142 SE 5968; kv. G13; PN 7074; inv. št. PMC R 24724

Del okrogle narebrenene jagode, melonasta, turkizno modra steklena pasta; vel. 1 × 1,1 cm; št. odl. 1.

4143 SE 5968; kv. F,G4; obd. 3970c

Reliefna oljenka Loeschcke I–VIII; odlomek prstanastega dna in ostenja; F O1; b. bledo rumena; temno rjav premaz; dl. 1,9 cm; št. odl. 1.

4144 SE 5968; kv. F,G4; obd. 3970a

Italaska sigilata; Consp. 8; krožnik; odlomek prstanastega ustja in ostenja; F ITS Padana B; pr. u. 16 cm; št. odl. 1; analogija: ali manj verjetno Consp. 3

4145 SE 5968; kv. F,G12,13,14; obd. 5014b

Italaska keramika tankih sten; Mgdb 115; skodelica odlomki dna in ostenja; peskanje na zunanji površini; F KTS 15 (Mgdb F); rdeč premaz; pr. d. 4,3 cm; št. odl. 1.

4146 SE 5968; kv. F,G4; obd. 3970b

Italaska keramika tankih sten; Mgdb 127; kozarec; odlomek dna in ostenja s peskanjem; F KTS 15 (Mgdb F); b. rumenkasto rdeča; rdeč premaz; v. 3,1 cm; pr. d. 5,5 cm; št. odl. 1.

4147a SE 5968; kv. F,G12,13,14; obd. 3415a

Lokalna keramika tankih sten; Ce VI.1.1 (Mgdb 28); skodelica; odlomek dna in ostenja; F N 3.1; b. roza; št. odl. 1.

4147b SE 5968; kv. F,G12,13,14; obd. 3415b

Lokalna keramika tankih sten; skodelica; odlomki ostenja; F N 3.2a; b. roza; bp. temno siva; dl. 3,6 cm; št. odl. 3.

4148 SE 5968; kv. F,G12,13,14; obd. 3418

Lokalna keramika tankih sten; Ce VI.1.1 (Mgdb 28); skodelica; odlomka ustja in ostenja; F N 3.2; b. siva; bp. temno siva; pr. u. 11 cm; št. odl. 2.

4149 SE 5968; kv. F,G4; obd. 3969

Lokalna keramika tankih sten; Ce VI.1.1 (Mgdb 28); polkrožna skodelica z žlebom; odlomki ustja, dna in ostenja; F N 3.1; b. rumenkasto rdeča; pr. u. 10 cm; pr. d. 5 cm; št. odl. 3.

4150 SE 5968; kv. F,G14; obd. 4187

Lokalna keramika tankih sten; Ce VI.1.1 (Mgdb 28); polkrožna skodelica z žlebom; odlomek ustja in debelega ostenja; F N 3.1; b. oranžna; rahlo dimljena zgornja tretjina na sivkasto; š. 3,5 cm; št. odl. 2.

4151 SE 5968; kv. F,G12,13,14; obd. 5014a

Lokalna keramika tankih sten; Ce V.1.4; trebušast kozarec; odlomki ustja in ostenja; F N 3.2b; dimljene površine; b. svetlo siva; bp. zelo temno siva; v. 7,6 cm; pr. u. 7,8 cm; št. odl. 2.

4152 SE 5968; kv. F,G12,13,14; obd. 3416

Svetla namizna keramika; odl. finih loncev in vrčev: 15 odl. prstanastega dna (13 posod), pr. d. 9–12 cm, 1 odl. ročaja, š. 3 cm; 1 odl. dna pokalne posode Ce I.b, pr. d. 17 cm; 1 odl. ravnega dna, pr. d. 8 cm, 2 odl. ustja in ostenja finega lonca Ce I.7, pr. u. 16 cm, 2 odl. ustij; F N 1.1; št. odl. 2.5.

4153 SE 5968; kv. F,G4; obd. 3785

Svetla namizna keramika; 5 odl. ustja in ostenja finega lonca Ce I.7 (4 posode), pr. u. 12 cm, ravno dno skodelice KTS, pr. d. 4,8 cm, 1 odl. ročaja, š. 1,9 cm, 1 odl. ustja in ostenja enoročajnega vrča Ce IV.1.1.2, pr. u. 10 cm; 9 odl. prstanastega dna in ostenja (6 posod), pr. d; F N 1.1; št. odl. 17.

4154 SE 5968; kv. F,G12,13,14; obd. 3419b

Svetla namizna keramika; Ce I.9.4; fini cilindrični lonec; odlomek klekastega ustja z žlebom in ostenja; F N 1.1; b. zelo bledo rjava/bež; pr. u. 13 cm; št. odl. 1.

4154 SE 5968; kv. F,G12,13,14; obd. 5013; inv. št. PMC R 27269

Svetla namizna keramika; Ce II.1.1.3; visoka bikonična skleda z ročajema (trakasta); odlomki klekastega ustja s kaneluro na zunanji površini, ostenja in trakastim ročajem; F N 1.1; površina na otip gladka; b. v osrednjem delu zelo svetlo siva, na robovih bledo rjava, bp. bledo rjava; v. 6,7 cm; pr. u. 13,5 cm; št. odl. 3; analogija: Krajšek 2015, 200, T. 15: 77.

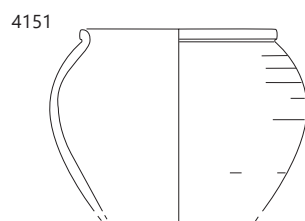
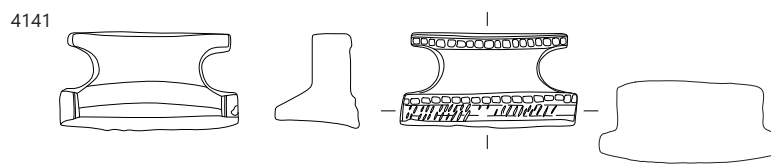

∴ 4139 SE 5533, 4141–4154 SE 5968; 4151 merilo 1 : 2, ostalo merilo 1 : 3.

4155 SE 5968; kv. G13; PN 5108
Del ročnega mlina; kamen; št. odl. 1.

4156 SE 5722; kv. J,K13,14; obd. 4024
Italška keramika tankih sten; Ce VI.1.1 (Mgdb 28); skodelica; odlomek ustja in ostenja; F N 3.2; b. siva; š. 3,7 cm; št. odl. 1.

4157 SE 5722; kv. J,K13,14; obd. 4572
Lokalna keramika tankih sten; Ce VI.1.1 (Mgdb 28); skodelica; odlomek ustja, ostenja s kaneluro in dna; F N 3.1; b. bledo roza; pr. u. 10 cm; pr. d. 4,2 cm; št. odl. 1.

4158 SE 5722; kv. J,K13,14; obd. 4573
Lokalna keramika tankih sten; skodelice; odlomki ustja, ostenja in dna štirih skodelic s kaneluro na zgornji tretjini ostenja; F N 3.1; b. roza, svetla rdečkasto rumena, bež; pr. u. 10 cm; št. odl. 7.

4159 SE 5722; kv. J,K13,14; obd. 4584
Lokalna keramika tankih sten; Ce VI.1.1 (Mgdb 28); skodelici; odlomki ustja, dna in ostenja dveh polkrožnih skodelic; F N 3.1; b. bež, oranžna; pr. u. 9 cm; št. odl. 4.

4160 SE 5722; kv. J,K13,14; obd. 4583; inv. št. PMC R 29737
Lokalna keramika tankih sten; Ce VI.1.1 (Mgdb 28); polkrožna skodelica; odlomek ustja in ostenja; kanelura na trupu; F N 3.1; b. rdečkasto rumena; v. 4,7 cm; pr. u. 8,5 cm; pr. d. 3,4 cm; št. odl. 1.

4161 SE 5722; kv. J,K13,14; obd. 4733
Lokalna keramika tankih sten; Ce VI.1.1 (Mgdb 28); polkrožna skodelica; cela, široka kanelura na zunanji površini ostenja; F N 3.1; b. rdečkasto rumena; v. 5,3 cm; pr. u. 9 cm; pr. d. 5 cm; št. odl. 1.

4162 SE 5722; kv. J,K13,14; obd. 3962
Lokalna keramika tankih sten; Ce V.1.4; čaša; odlomek ustja in ostenja z žlebom; F N 3.1; b. rumenkasto rdeča; pr. u. 9 cm; št. odl. 1.

4163 SE 5722; kv. J,K13,14; obd. 4571
Svetla namizna keramika; štiri odlomki štirih finih loncev s horizontalnimi rebri Ce I.7.1 (pr. u. 12–16 cm); osem odlomkov ustij in ostenj šestih vrčev z ovratnikastim navznoter nagnjenim ustjem Ce IV.1.2 (pr. u. 6–12 cm); dva odlomka trakastih kaneliranih ročajev (širina 2; F N 1.1; b. roza, svetlo rjava, svetlo rdečkasto rumena; št. odl. 15).

4164 SE 5722; kv. J,K13,14; obd. 4582
Svetla namizna keramika; odlomek ustja finega lonca Ce I.7.1 (pr. u. 18 cm); odlomek ustja vrča z rahlo navzven nagnjenim ovratnikastim ustjem (pr. u. 6 cm); odlomka dveh vrčev z rahlo navznoter nagnjenim ovratnikastim ustjem Ce IV.1.2 (pr. u. 8–12 cm); štiri odlomki trakasti; F N 1.1; št. odl. 185.

4165 SE 7014; kv. G13; obd. 3263
Volutna oljenka Loeschcke IA ali IV; odlomek diska, ramena in volute; kakovost a; rame I; F O1; b. roza; rdeč premaz; dl. 4,6 cm; š. 2,4 cm; št. odl. 1.

4166 SE 7014; kv. G13; obd. 3261
Galska sigilata; Drag. 37; skleda; odlomek ostenja z reliefnim okrasom; list lokvanja; F GTS južnogalska; b. svetlo rdeča; bleščoč rdeč premaz; dl. 5,5 cm; š. 4,2 cm; št. odl. 1; datacija: 70/80–250.

4167 SE 7014; kv. G13; obd. 3263b
Italška keramika tankih sten; skodelica; odlomek ustja in ostenja; št. odl. 1.

4168 SE 7014; kv. G13; obd. 4833
Lokalna keramika tankih sten; Ce VI.1.1 (Mgdb 28); polkrožna skodelica z žlebom; odlomki skoraj cele; F N 3.1; b. zelo bledo rjava; pr. u. 11 cm; pr. d. 4 cm; št. odl. 2; 41 g.

4169 SE 7014; kv. G13; obd. 3262
Temna namizna keramika; Ce I.1.2; fin lonec; odlomek pokončnega ustja in ovalnega trupa; tri kanelure na prehodu iz vratu v rame; vodoravne linije koleščkanja na trupu; F NK 1.2; prežgano; b. rdeče; bp. do temno rjava; v. 6,5 cm; pr. u. 8 cm; št. odl. 1.

4170 SE 5591; kv. H13; PN 3930; obd. K-1537; inv. št. PMC R 26525
Močno profilirana fibula Almgren 67/68; manjša; zvita; manjka del noge in igla; bron; dl. 3,2 cm; š. 1,8 cm; št. odl. 1.

4171 SE 5591; kv. H13; PN 3934; obd. K-1811; inv. št. PMC R 26606
Okov z dvema zakovicama ali miniaturna aplika paličaste oblike z dvema kratkima trnoma pravokotnega preseka; bron; dl. 1,4 cm; š. 0,4 cm; v. 0,5 cm; št. odl. 1.

4172 SE 5591; kv. I,J14; obd. 4710
Volutna oljenka Loeschcke I ali IV; odlomek noska z voluto, ramena in ostenja; rame IIb; F O reliefna nedoločena; b. roza; rdečkast premaz; š. 3,5 cm; št. odl. 1.

4173 SE 5591; kv. I,J14; obd. 4709
Lokalna keramika tankih sten; Ce VI.1.1 (Mgdb 28); polkrožna skodelice z žlebom (4 posodice); odlomki ustij z ostenjem; F N 3.1; b. rdečkasto rumena; pr. u. 10 cm; št. odl. 6.

4174 SE 5591; kv. H13,14; obd. 4034
Svetla namizna keramika; trije odlomki ustja in ostenja dveh finih loncev Ce I.7.1 (pr. u. 10,4–13,5 cm); odlomek ustja in ostenja finega lonca Ce I.6.1 (pr. u. 11,8 cm); odlomek trakastega kaneliranega ročaja (širina 2,5 cm); odlomek prstanastega dna; F N 1.1; b. svetlo rjava, roza, rdečkasto rumena; št. odl. 6.

4175 SE 5591; kv. H13,14; obd. 4033; inv. št. PMC R 29504
Pokrovček za amforo PA5; pokrovček izčrepinjska ploščica; F A istrska; b. svetlo oranžna; dl. 10 cm; š. 9,4 cm; db. 1,1 cm; št. odl. 1.

4176 SE 5835; kv. J–H-112; obd. S305; inv. št. PMC R 24449
Del vboklega dna posode; steklo; vel. 4,3 × 3,5 cm.

4177 SE 5835; kv. H,112,13; obd. 4190b
Volutna oljenka Loeschcke I ali IV; odlomek volute in ramena; F O reliefna nedoločena; b. oranžna; sledi rdečega premaza; dl. 3,5 cm; št. odl. 1.

4178 SE 5835; kv. H,112; obd. 4434
Italška sigilata; Consp. 21; krožnik; odlomki ustja, ostenja in dna s prstanasto nogo; F ITS Padana B; št. odl. 3.

4179 SE 5835; kv. H,112,13; obd. 4191
Italška keramika tankih sten; Mgdb 68; skodelica; odlomek ustja in ostenja z bolj bikoničnim profilom; F KTS 8 (Mgdb C); b. siva; pr. u. 9 cm; št. odl. 1.

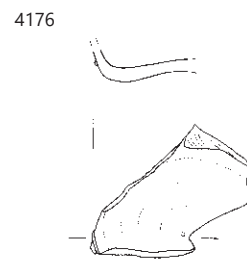
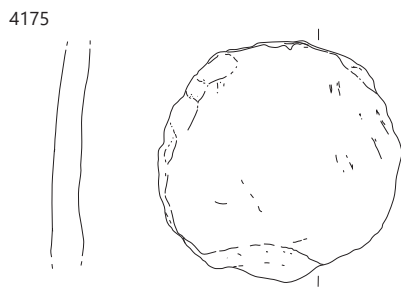
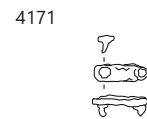
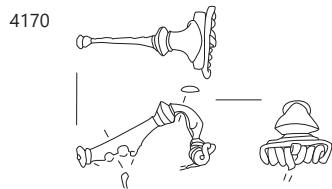
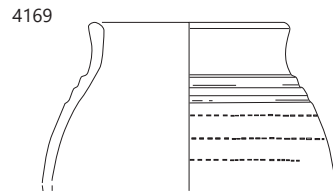
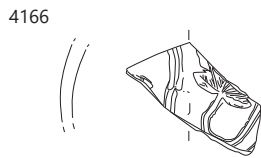
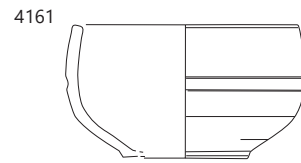
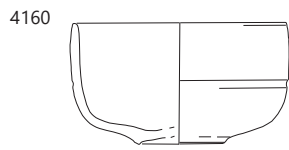

∴ 4160–4161 SE 5722, 4166–4169 SE 7014, 4170–4175 SE 5591, 4176 SE 5835; 4169, 4175 merilo 1 : 3, ostalo merilo 1 : 2.

4180 SE 5835; kv. H,I13; obd. 3283

Lokalna keramika tankih sten; Ce VI.1.1 (Mgdb 28); skodelica z žlebom; odlomek ustja, ostenja in dna; F N 3.1; prežgano; pr. u. 12 cm; pr. d. 4,8 cm; št. odl. 2.

4181 SE 5835; kv. H,I12; obd. 4432

Lokalna keramika tankih sten; Mgdb 28; skodelica; odlomek ustja in ostenja; F N 3.1; b. roza; št. odl. 2.

4182 SE 5835; kv. H,I12,13; obd. 4377c

Svetla namizna keramika; Ce I.6 ali I.7; fini lonci; odlomki ustja in ostenja, pr. ustja 12–13 cm; F N 1.1; b. rdečkasto rumena; št. odl. 4.

4183 SE 5835; kv. H,I12,13; obd. 3987

Svetla namizna keramika; Ce I.8; pokalna posoda; odlomek dna; F N 1.1; b. rdeča; pr. d. 9 cm; št. odl. 1.

4184 SE 5835; kv. H,I13; obd. 3282a

Svetla namizna keramika; Ce IV.1.1.2; enoročajni vrč; odlomek klekastega ustja, vratu, trakastega ročaja in ostenja; F N 1.1; b. svetlo rdeča; v. 7,8 cm; pr. u. 5,7 cm; š. ročaja 2,5 cm; št. odl. 1.

4185 SE 5835; kv. H,I12,13; obd. 4377a

Svetla namizna keramika; Ce IV.1.1.2; odlomki ustja, vratu, ostenja in ročaja dveh enoročajnih vrčev; F N 1.1; b. rdečkasto rumena; pr. u. 6,5 cm; št. odl. 5.

4186 SE 5835; kv. H,I12,13; obd. 4188

Svetla namizna keramika; Ce VIII.2; cedilo; odlomek preluknjane ostenja; F N 1.1; b. oranžno; dl. 4,3 cm; št. odl. 1.

4187 SE 5835; kv. I6,7; obd. 3450

Amfora Dr. 2–5 (Koan, vzhodna proizvodnja); odlomek prstanastega ustja in vratu; b. rdeča; bp. sivkasto rdeča; v. 4,5 cm; pr. u. 13,2 cm; št. odl. 1; 78 g.

4188 SE 7036; kv. K14; obd. 4956

Italska sigilata ali svetla namizna keramika; skleda; odlomek ostenja; F ITS Tardopadana; b. roza; mat rdeč premaz; š. 7,5 cm; št. odl. 1; 621 g.

4189 SE 7036; kv. K14; obd. 3223

Temna namizna keramika; fin lonec ali vrč; odlomek spodnjega dela, rahlo prstanastega dna in ostenja; F FLK 1; prečiščena; b. rozasiva; pr. d. 5,5 cm; št. odl. 1.

4190 SE 7036; kv. K14; obd. 3224

Amfora; odlomki ostenja trupa; obilni vključki, tudi sljude; dl. 14 cm; št. odl. 3; 433 g.

4191 SE 5994; kv. K14; PN 7103; inv. št. PMC N 7495

Novec; as; Tiberius (Drusus) (22–23).

4192 SE 5994; kv. K15; obd. S266; inv. št. PMC R 24410

Del ostenja rebraste skodelice Isings 3/Lazar 2.1.4., izdelano v kalupu; steklo; vel. 4,2 × 2,6 cm, datacija: 1. stoletje.

Parcela J4

4193 SE 7638; kv. G–I12; obd. 4169b

Italska sigilata; Consp. 20,4 ali 21.3; krožnik; odlomek ustja in ostenja; F ITS Padana B; dl. 3 cm; št. odl. 1.

4194 SE 7638; kv. G,I12; obd. 4220

Italska sigilata; Consp. B 3.19; skodelica; odlomek prstanastega dna in polkrožnega ostenja; na zunanji površini dna delno ohranjen grafit ...M; F ITS Tardopadana; prežgano; pr. d. 4,6 cm; št. odl. 1; analogija: verjetno Consp. 34.

4195 SE 7638; kv. G–I12; obd. 4169a

Lokalna keramika tankih sten; skodelica; odlomek dna in ostenja; F N 3.2; b. siva; pr. d. 4,5 cm; št. odl. 1.

4196 SE 7638; kv. G–I12; obd. 4738

Lokalna keramika tankih sten; Ce VI.2.1 (Mayet XXX); skodelica; odlomek ustja in ostenja s premazom; F N 3.1; b. roza; svetlo oranžen mat premaz; š. 5,6 cm; št. odl. 1.

4197 SE 7638; kv. G,I12; obd. 4221

Lokalna keramika tankih sten; Ce V.1.2; ovalna čaša; odlomek ustja in ostenja; F N 3.1; rahlo prežgano; b. roza; pr. u. 8 cm; št. odl. 2.

4198 SE 7638; kv. G–I12; obd. 4168

Korenčkasta amfora Camulodunum 189; odlomek ostenja; b. siva; bzp. kričeče oranžna; dl. 4,2 cm; št. odl. 1.

Parcela J3

4199 SE 7678; PN 7342; inv. št. PMC R 26702

Okov pasne garniture; s križni vrezi na eni strani; jezičaste oblike z luknjicami na obeh koncih; ploščat; trakast; bron; dl. 4,9 cm; š. 1,1 cm; db. 0,1 cm; št. odl. 1.

4200 SE 7678; kv. F7; PN 7343; obd. K-1403; inv. št. PMC R 26881

Obroč pasne garniture; masiven; bikoničnega preseka; bron; db. 1,1 cm; pr. 3,6 cm; št. odl. 1.

4201 SE 7678; kv. G,H7,8; obd. 4737a

Italska sigilata; krožnik; odlomka ravnega dna; F ITS Padana B; š. 7 cm; št. odl. 2.

4202 SE 7678; kv. G,H7,8; obd. 4737b

Italska sigilata; Consp. K; vrč; odlomek ustja in vratu vrča z izlivom; F ITS Padana B; š. 3,5 cm; št. odl. 3.

4203 SE 7678; kv. G,H7,8; obd. 4736

Italska keramika tankih sten; Mgdb 115; skodelica; odlomek ostenja s peskanjem; F KTS 15 (Mgdb F); b. siva; temno siv do črn mat premaz; š. 4,1 cm; št. odl. 2.

4204 SE 7678; kv. G,H7,8; obd. 4735

Italska kuhinjska keramika; Goudineau 18/Di Giovanni 2412; pokrov; odlomek ustja in ostenja; F IKK1b; b. rjavkasto rdeča; dl. 6,1 cm; pr. u. 28 cm; št. odl. 1.

4205 SE 7650; kv. G8,9; obd. 4227a

Volutna oljenka Loeschcke I; volutna oljenka; odlomek trikotnega noska z volutami in diska z reliefom (jakobove školjke ali rozete); rame oblika lib ali Iva; F O reliefna nedoločena; b. svetlo rdeča; rdeč premaz, slabo ohranjen; dl. 7 cm; št. odl. 1.

4206 SE 7650; kv. G8,9; obd. 4227b

Volutna oljenka Loeschcke I ali IV; volutna oljenka; odlomek noska in ostenja z ramenom (tip Iva); F O reliefna nedoločena; dl. 4,2 cm; št. odl. 1.

4184

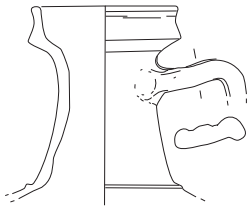

4187

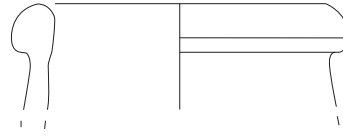

4192



4194

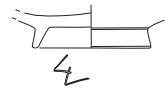

4200

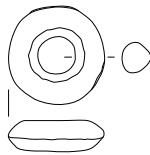

4204

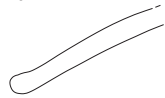

4205



4206

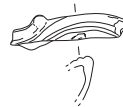

⋮ 4184, 4187 SE 5835, 4192 SE 5994, 4194–4204 SE 7678, 4205–4206 SE 7650; 4184, 4187, 4204 merilo 1 : 3, ostalo merilo 1 : 2.

4207 SE 7650; kv. G8,9; obd. 4226a

Italska sigilata; Consp. 24.3; konična skodelica; odlomek ostenja; F ITS Padana B; š. 2,2 cm; št. odl. 1.

4208 SE 7650; kv. G8,9; obd. 4226b

Italska keramika tankih sten; Mgdb 115; polkrožna skodelica; manjši odlomek profiliranega ustja in ostenja; peskanje na zunanji površini; F KTS 15 (Mgdb F); prežgana; b. sivorjava; temno rjav do zelo temno siv premaz; š. 2 cm; št. odl. 1.

4209 SE 7650; kv. G8,9; obd. 4226b

Lokalna keramika tankih sten; Ce VI.1.1 (Mgdb 28); konična skodelica; odlomka ustja in ostenja ter dna; F N 3.1; b. rdečkasto rumena; dl. 3 cm; št. odl. 2.

4210 SE 7650; kv. G8,9; obd. 4226c

Lokalna keramika tankih sten; Ce VI.2.2 (Mgdb 115/134); polkrožna skodelica; odlomek ostenja in dna; peskanje na obeh površinah; F N 3.3; prežgano; b. v jedru siva, robovi in bp. oker; na obeh površinah rjav do svetlo rjav premaz; š. 5,2 cm; št. odl. 1.

4211 SE 7653; kv. H8; PN 7339; inv. št. PMC N 7487

Novec; dupondij; Caius (37–41).

4212 SE 7653; kv. H9; PN 7338; inv. št. PMC R 27034

Pasni okov; okras diagonalno–vzdolžnih vrezov; dva žlebičasta okova, na enem koncu speta s pregibnim šarnirjem, na drugem odlomljena; s po dvema okroglima predrtinama (za pritrdjanje na podlago); bron; dl. 6,7 cm; š. 3,8 cm; v. 1,2 cm; št. odl. 1.

4213 SE 7653; kv. H9; PN 7341; inv. št. PMC R 27035

Locen pasne spone noriško–panonske noše s krakastimi vogali; okras poševnih, vertikalnih in horizontalnih vrezov; dva izrastka v obliki račjih glav: ohranjen del pločevinastega okova z zakovicami; bron; dl. 4,8 cm; š. 3,6 cm; v. 0,7 cm; št. odl. 1.

4214 SE 7653; kv. G,H8,9; obd. 4734

Lokalna keramika tankih sten; skodelice; odlomki ustja, ostenja in dna treh skodelic; F N 1.2a; b. roza; p sivi; pr. u. 12 cm; pr. d. 3,4 cm; št. odl. 6.

Parcela J2

4215 SE 7420; kv. I7; obd. 4521b

Italska sigilata; Consp. 27; cilindrična skodelica; odlomek ustja in ostenja; F ITS Padana B; pr. u. 11 cm; št. odl. 1.

4216 SE 7420; kv. I7; obd. 4521a

Italska sigilata; Consp. 21.3; krožnik; odlomki ustja in stopničastega ostenja in dna; F ITS Padana B; št. odl. 11.

4217 SE 7420; kv. J6,7; obd. 4160

Lokalna keramika tankih sten; skodelica; odlomek polkrožnega trupa in dna; F N 3.2; b. svetlo rdeča; bp. temno rjava; pr. d. 6 cm; št. odl. 1.

4218 SE 7420; kv. J6,7; obd. 4159

Amfora Dr. 6B; odlomek ročaja in ostenja; F A4; š. ročaja 3 cm; št. odl. 3.

4219 SE 3542; kv. H5 jug; obd. S207; inv. št. PMC R 24329b

Del ročaja vrča, konec razpotegnjen po ostenju posode; steklo; vel. 3 × 4,3 cm.

4220 SE 3542; kv. H5 jug; obd. S207; inv. št. PMC R 24329a

Del ročaja vrča, konec razpotegnjen po ostenju posode; steklo; vel. 3 × 4,3 cm.

4221 SE 3542; kv. H5; obd. 3894

Italska keramika tankih sten; kozarec ali bikonična skodelica; odlomek spodnjega dela ostenja; F KTS 11 (Mgdb E); š. 3,8 cm; št. odl. 1.

4222 SE 7659; kv. G5,6; obd. 4745a

Italska sigilata; Consp. B 4.4; odlomka prstanaste noge in ostenja konične skodelice z grafitom (črka V) na zunanji površini dna; F ITS Padana B; pr. d. 3,8 cm; št. odl. 1; analogija: Conspectus 1990, 162, verjetno skodelica Consp. 22–25, 24.3; datacija: avgustejsko–tiberijsko.

4223 SE 7659; kv. G5,6; obd. 4745b

Italska sigilata; Padana B nedoločljivo; odlomek dna krožnika z žigom ...ATVRN (OCK 1799.6) ippd (tip 602, ohr. 1,6 × 0,5 cm); F ITS Padana B; dl. 4,3 cm; š. 5,2 cm; št. odl. 2; žig: SATVRNIN-VS (OCK 1799.6); datacija: OCK 15–40+.

4224 SE 7659; kv. G5,6; obd. 4746

Lokalna keramika tankih sten; odlomek ravnega dna in ostenja skodelice; F N 3.3; b. roza; mat rdeč spran premaz; v. 1,8 cm; pr. d. 3,2 cm; št. odl. 1.

4225 SE 7659; kv. G5,6; obd. 4740

Amfora Dr. 6B (klasična); odlomek čašastega ustja, vratu, ostenja in ročajev amfore; ali tudi pokrovček; F A4; v. 9,3 cm; pr. u. 12 cm; št. odl. 4.5.

4226 SE 7659; kv. G5,6; obd. 4743

Amfora Dr. 2–4; odlomek prstanastega ustja in vratu z nastavkom za dvopaličast ročaj; F A vzhodna; blede rumen sloj na zunanji površini; b. roza; pr. u. 11,2 cm; št. odl. 1.

4227 SE 7659; kv. G5,6; obd. 4744

Amfora Dr. 7–11; odlomek votlega zatiča; F A španska 1; b. blede zelenkasto rumena; v. 21 cm; pr. d. 7 cm; OHD 10 %; št. odl. 1.

4228 SE 7659; kv. G5,6; obd. 4742

Amfora, odlomek gumba in ostenja; pr. d. 5,8 cm; št. odl. 1.

4229 SE 7659; kv. G5,6; obd. 4741

Amfora Dr. 6B; Amfora, odlomki ročajev ovalnega preseka; F A istrska; b. oranžna; š. ročaja 4,2 cm; št. odl. 6.

4230 SE 7319; kv. J7; PN 7354; obd. K-1721; inv. št. PMC R 26704

Pločevinast trakast okov z vrezji v obliki diagonalne mreže z luknjico na enem koncu; bron; dl. 3,9 cm; š. 1 cm; db. 0,1 cm; št. odl. 1.

4231 SE 7319; kv. J5 jug; obd. S204; inv. št. PMC R 24326

Del dna in ostenja kvadratne steklenice Isings 50/Lazar 6.3.1., na dnu odtis vsaj 3 koncentričnih krogov; steklo; vel. 4 × 2,5 cm; datacija druga pol. 1.–2. stoletje.

4232 SE 7319; kv. I7; obd. 4604

Italska sigilata; Consp. 29; cilindrična skodelica; odlomek dna; F ITS Tardopadana; pr. d. 8 cm; št. odl. 1.

4219

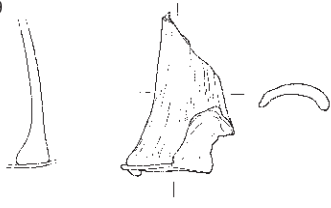

4220

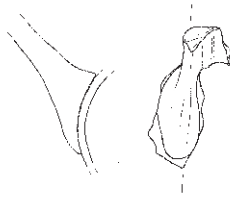

4222

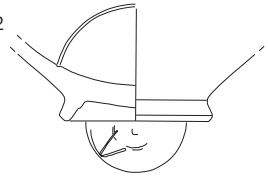

4223

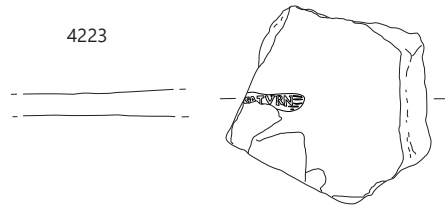

4224

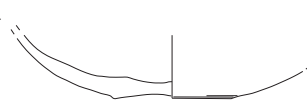

4225

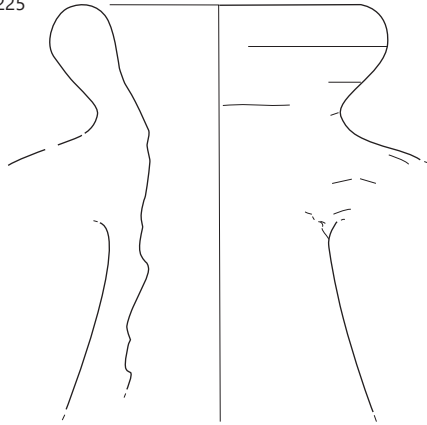

4226

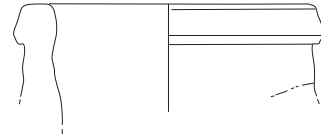

4228

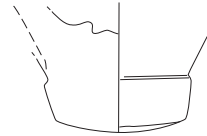

4227

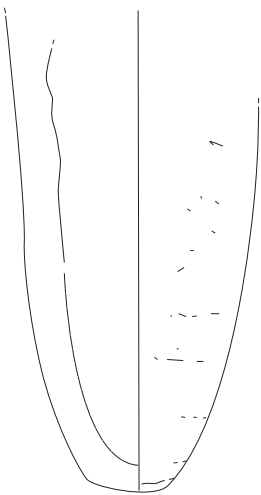

4230

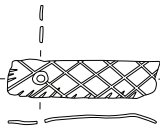

4231

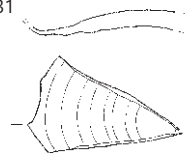

∴ 4219, 4220 SE 3542, 4222–4229 SE 7659, 4230–4231 SE 7319; 4225–4227 merilo 1 : 3, ostalo merilo 1 : 2.

4233 SE 7319; kv. I7; obd. 4603

Amfora Dr. 28 et similis; odlomek ročaja ovalnega preseka; b. siva; proti robu in bp. oranžna; v. 14,5 cm; š. ročaja 3,7 cm; št. odl. 1.

4234 SE 7319; kv. I7; obd. 4602

Amfora Dr. 7–11; odlomek masivne dolge noge; F A španska 1; b. roza; bp. in rob blede rumena; v. 13 cm; pr. d. 5,8 cm; št. odl. 1; analogija: Dr. 6A, Dr. 2–4, Dr. 7–11.

Parcela J1

4235 SE 3532; kv. J2; obd. 2194; inv. št. PMC R 28395

Groba kuhinjska keramika; Ce II.4; trinožnik; odlomek noge z lončarskim znakom X; F GK 1.2; b. temno siv, robovi svetlo sivi; b. temno siva do temno rjava; v. 5,4 cm; št. odl. 1.



Podfaza 2B

Parcela J8

4236 SE 5760; kv. D18; PN 3957; obd. K-1266
Igla; kvadratnega preseka; bron; št. odl. 3.

4237 SE 5760; kv. D18; PN 3956; obd. K-1349; inv. št. PMC R 26830

Polizdelek pasnega/jermenskega zaključka noriško panonske noše; delno ohranjen in poševno zvit pritrdilni nastavek; bron; dl. 5,6 cm; š. 0,7 cm; v. 2,5 cm; št. odl. 1.



Med parcelama J7 in J8

4238 SE 5855; kv. G15; PN 7147; inv. št. PMC N Novec; mali srebrnik (tip s konjičkom); vzhodnokeltsko kovanje, Noricum (1. stoletje pr. n. št.).

4239 SE 5855; kv. G16; PN 7029; inv. št. PMC N Novec; as; Augustus (7–6 pr. n. št.).

4240 SE 5855; kv. G13; PN 7082; inv. št. PMC N 7497
Novec; as; Claudius I. (41–54).

4241 SE 5855; kv. G15; PN 7086; inv. št. PMC N 7582
Novec; as; polovičen; julijsko-klavdijska dinastija (27 pr. n. št.–68).

4242 SE 5855; kv. G16; PN 7018; obd. K-1379; inv. št. PMC R 26856

Ročaj zajemalke; okras cikcak vrezov; manjša; ponvičast zaključek; bron; dl. 5,6 cm; š. 1,7 cm; db. 0,2 cm; št. odl. 1.



4243 SE 5855; kv. G17; PN 7
Ročaj zajemalke; bron; št. odl. 1.

4244 SE 5855; kv. G16; PN 7017
Odlomek pločevine, morda ogledalo; bron; dl. 3,1 cm; db. 0,2 cm; št. odl. 1.

4245 SE 5855; kv. H16; PN 7072; obd. K-1382; inv. št. PMC R 26859

Tordirana zapestnica s presegajočima koncema in narebrenim zgornjim robom; na enem koncu odlomljena; bron; db. 0,2 cm; pr. 5,8 cm; št. odl. 1.

4246 SE 5855; kv. H15; PN 7109
Del fibule; bron; št. odl. 2.

4247 SE 5849; kv. E18; PN 7
Odlomek predrte noge fibule z dvema gumboma na loku tipa A 236c-e; bron; dl. 2,5 cm; št. odl. 1; analogija: Garbsch 1965, 29–35; datacija: tiberijsko-antoninski čas.

4248 SE 5849; kv. E18; PN 7021
Igla; bron; št. odl. 1.

4249 SE 5855; kv. G16; PN 5091
Kopača; železo; št. odl. 1.

4250 SE 5855; kv. G15; PN 7146; inv. št. PMC R 24748
Več odlomkov skodelice iz mozaičnega stekla z navzven nagnjenim ustjem AR 6.2., rdečerjave barve z okrasom rumenih rož s črno obrobo, izdelano v kalupu; vel. 5 × 2,3 cm; datacija: zadnja četrtina 1. stoletja pr. n. št.–prva tretjina 1. stoletja; št. odl. 13.



4251 SE 5855; kv. G16 jug; obd. S216; inv. št. PMC R 24338
Del ostenja posode iz modrega stekla z dvema horizontalnima belima linijama; vel. 1,9 × 1,8 cm.

4252 SE 5855; kv. G15,16; obd. 3012b
Reliefna oljenka Loeschcke I–VIII; odlomek dna in ostenja; F O1; b. roza; temno rjav premaz; dl. 3,3 cm; pr. d. 4 cm; št. odl. 1.

4253 SE 5849; kv. E18,19; obd. 2825
Reliefna oljenka Loeschcke I–VIII; odlomek ostenja, ramena in diska; rdečerjav premaz; št. odl. 1.

4254 SE 5855; kv. G15; obd. 2767a
Italaska sigilata; cilindrična skodelica; odlomek preoblikovanega dna in ostenja; na zunanji površini dna grafit (X); F ITS Padana/Tardopadana; pr. d. 4 cm; št. odl. 1; analogija: Consp. 26, 17, 46 ali 49.

4255 SE 5855; kv. G16,17; obd. 2755
Italaska sigilata; Consp. 34; skodelica z rebrom; odlomek ostenja; aplikacija amorja; F ITS Tardopadana E; v. 2 cm; pr. 9 cm; št. odl. 1.

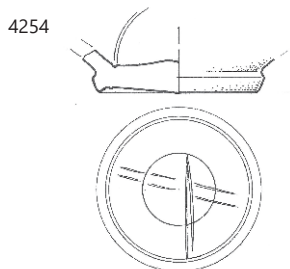
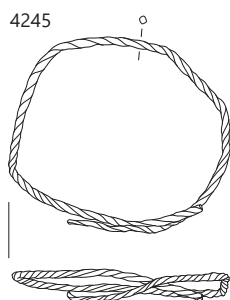
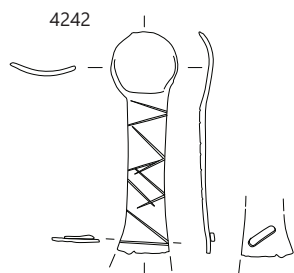
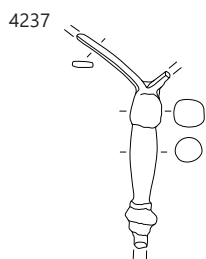
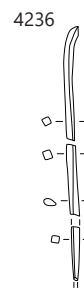
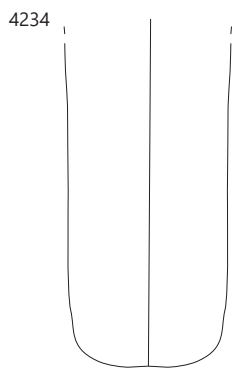

∴ 4234 SE 7319, 4236–4237 SE 5760, 4242–4245, 4251–4255 SE 5855; 4234 merilo 1 : 3, ostalo merilo 1 : 2.

4256 SE 5855; kv. H15; obd. 3936

Italska sigilata; Consp. 18; krožnik; odlomek ustja in ostenja; F ITS Padana B; pr. u. 22 cm; št. odl. 2.

4257 SE 5855; kv. G16; obd. 3155

Italska sigilata; Consp. 18; krožnik; odlomek ustja, ostenja in prstanastega dna; F ITS Padana B; dl. 3 cm; št. odl. 2.

4258 SE 5855; kv. G15; obd. 2767b

Italska sigilata; krožnik; odlomek dna; F ITS Padana B; dl. 3,2 cm; št. odl. 1.

4259 SE 5901; kv. E13; obd. 3911

Italska sigilata; Consp. 20,4 ali 21.3; krožnik; odlomek ustja in ostenja; aplikacija psa; F ITS Aretina A; dl. 3,7 cm; v. 1,2 cm; št. odl. 1.

4260 SE 5849; kv. E18; obd. 4507

Italska sigilata; krožnik; odlomek ravnega dna; F ITS Tardopadana; š. 4,8 cm; št. odl. 2.

4261 SE 5901; kv. E13; obd. 3909

Galska sigilata; Goudineau 13–15, 28–30; pekač; odlomek odebjeljenega ustja in poševnega ostenja z ostrim zalomom; F IKK4; brez črnih silikatnih delcev (ang. black sand); b. rdečkasto rumena; slabo ohranjen na obeh p. mat rdeč premaz; dl. 10,6 cm; v. 4,2 cm; št. odl. 1; 75 g.

4262 SE 5855; kv. G16; obd. 3154

Italska keramika tankih sten; Mgdb 28; skodelica; odlomki ustja, ostenja in dna; F KTS 1 (Mgdb A var.); b. rdeča; dl. 3,2 cm; v. 3,2 cm; pr. d. 4,1 cm; št. odl. 6.

4264 SE 5855; kv. F15; obd. 4193

Lokalna keramika tankih sten; Ce VI.1.1 (Mgdb 28); polkrožne skodelice z žlebom; 3 primerki, odlomki ustja in ostenja ter dna; F N 3.1; b. oranžna; pr. u. 9,5 cm; pr. d. 4 cm; št. odl. 5; 43 g.

4265 SE 5855; kv. G14–15,H15; obd. 4414a

Lokalna keramika tankih sten; Ce VI.1.1 (Mgdb 28); polkrožne skodelice; odlomki ustja, ostenja s kaneluro in dna; vsaj treh skodelic; F N 3.1; b. roza; pr. u. 10 cm; št. odl. 4.

4266 SE 5855; kv. G14–15,H15; obd. 4414b

Lokalna keramika tankih sten; Ce VI.1.3 (Mayet XXX); skodelica; odlomek profiliranega ustja in ostenja; F N 3.1; b. roza; pr. u. 10 cm; št. odl. 1.

4267 SE 5855; kv. G14–15,H15; obd. 4414c

Lokalna keramika tankih sten; Ce VI.1.4 (Mgdb 84); skodelica; odlomek profiliranega in rahlo izvihanega ustja in ostenja s koleščkanjem; F N 3.1; b. rdečkasto rumena; pr. u. 13 cm; št. odl. 1.

4268 SE 5855; kv. H,G16; obd. 3309

Lokalna keramika tankih sten; Ce VI.1.8 (Consp. 27); bikonična skodelica; odlomka ostenja in dna; F N 3.1; b. roza; pr. d. 4,5 cm; št. odl. 2.

4269 SE 5855; kv. G14–15,H15; obd. 4414d

Lokalna keramika tankih sten; Ce VI.2.2 (Mgdb 115/134); skodelica; odlomek dna in ostenja s peskanjem na zunanji površini; F N 3.1; b. oranžna; svetlo rdeč do oranžen premaz; pr. d. 3,5 cm; št. odl. 1.

4270a SE 5855; kv. G15,16; obd. 3013a

Italska keramika tankih sten; Mgdb 28; polkrožna skodelica z žlebom; odlomki ustja in ostenja ter dna; F KTS 2 (Mgdb A); zgornja polovica zunanje površine dimljena na rjavo; b. svetlo rdeča; pr. u. 10 cm; št. odl. 4.

4270b SE 5855; kv. G15,16; obd. 3013b

Lokalna keramika tankih sten; Ce VI.1.1 (Mgdb 28); polkrožna skodelica z žlebom; odlomki ustja, ostenja in dna; F N 3.1; debelejšje stene; b. bež; pr. u. 10 cm; št. odl. 3.

4270c SE 5855; kv. G15,16; obd. 3013c

Lokalna keramika tankih sten; Ce VI.1.1 (Mgdb 28); polkrožna skodelica z žlebom; odlomek ustja in ostenja; odlomek dna; F N 3.1; b. bež; pr. u. 10 cm; št. odl. 2.

4270d SE 5855; kv. G15,16; obd. 3013d

Lokalna keramika tankih sten; Ce VI.1.1 (Mgdb 28); polkrožna skodelica z žlebom; odlomek ustja in ostenja; odlomek dna; F N 3.1; b. rdečkasto rumena; pr. u. 9 cm; št. odl. 2.

4270e SE 5855; kv. G15,16; obd. 3013e

Lokalna keramika tankih sten; Ce VI.1.1 (Mgdb 28); polkrožna skodelica; odlomek ustja in ostenja; debelo ostenje; F N 3.1; b. rdečkasto rumena; pr. u. 10 cm; št. odl. 1.

4270f SE 5855; kv. G15,16; obd. 3013f

Lokalna keramika tankih sten; Ce VI.1.3 (Mayet XXX); skodelica; odlomek profiliranega ustja in ostenja; F N 3.1; b. rdečkasto rumena; pr. u. 10 cm; št. odl. 1.

4271 SE 5855; kv. G,H15,16,17; obd. 2774

Lokalna keramika tankih sten; Ce VI.1.1 (Mgdb 28); polkrožna skodelica; odlomka ustja, ostenja in dna; F N 3.1; b. rdečkasto rumena; pr. u. 10 cm; pr. d. 4,2 cm; št. odl. 2.

4272 SE 5855; kv. G14,15,H15; obd. 3177

Lokalna keramika tankih sten; Ce VI.1.1 (Mgdb 28); polkrožna skodelica z žlebom (4 primerki); odlomki ustja in ostenja; odlomek dna z ostenjem; F N 3.1; b. roza do rdeča; pr. u. 10,6 cm; št. odl. 4; 21 g.

4273 SE 5855; kv. G,H16; obd. 3066; inv. št. PMC R 29730

Svetla namizna keramika; Ce V.1.1; bikonična čaša; odlomek ustja, narebrenega vratu in ostenja; F N 1.1; b. rdečkasto rumena; v. 5,4 cm; pr. u. 6,4 cm; št. odl. 1.

4274 SE 5855; kv. G14,15,H15; obd. 4413

Svetla namizna keramika; Ce I.6; fini lonci; sedem odlomkov ustij sedmih loncev (pr. u. 8–10 cm); en ročaj (šir. 2,8 cm); prstanasto dno lonca (pr. dna 8,8 cm); F N 1.1; b. roza in oranžna; št. odl. 9.

4275 SE 5855; kv. G,H15,16,17; obd. 2775

Svetla namizna keramika; Ce IV.1.2; enoročajni vrč; odlomek visokega klekastega ustja, vratu, ostenja in trakastega ročaja; F N 1.1; pr. u. 7,5 cm; š. ročaja 4,3 cm; št. odl. 1; analogija: varianta.

4276 SE 5855; kv. G15; obd. 2766

Svetla namizna keramika; Ce IV.1.4.4; dvoročajni vrč; odlomek profiliranega ustja z dvojnimi rebrom in vratu z rebrom; F N 1.1; pr. u. 11,5 cm; št. odl. 1; analogija: Dressel 28.

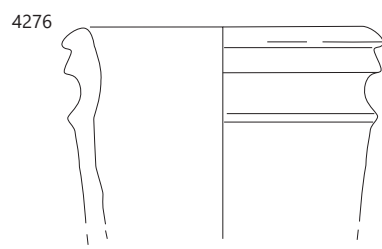
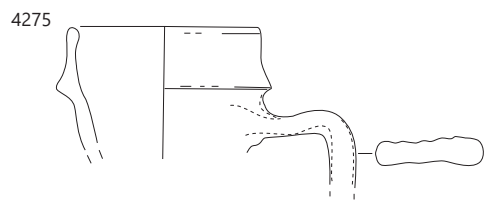
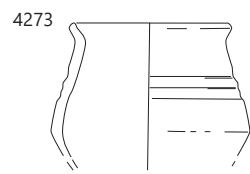
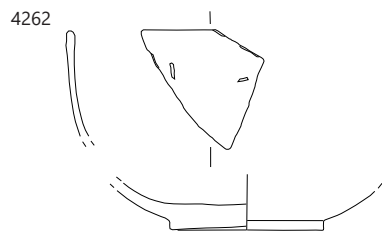
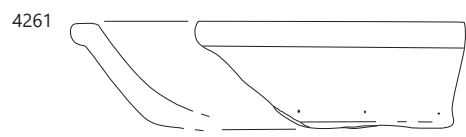
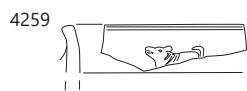

∴ 4259, 4261 SE 5901, 4262–4276 SE 5855; 4259–4262 merilo 1: 2, ostalo merilo 1: 3.

4277 SE 5855; kv. H15; obd. 2751

Svetla namizna keramika; 1 odlomek dna in 1 odl. ustja pokalne posode Ce I.8, 2 odl. prstanastega dna; 3 odl. trakastega ročaja; 5 odl. finega lonca Ce I.7, 1 odlomek ustja in vratu enoročajni vrči Ce IV.1.1.2, 1 odlomek ustja dvoročajnega vrča Ce IV.1.4.1.2; F N 1.1; št. odl. 14.

4278a SE 5855; kv. G15,16; obd. 3014a

Lokalna keramika tankih sten; Ce VI.1.6 (Consp. 22.6); konična skodelica; odlomek ustja in ostenja; F N 1.1; b. rdečkasto rumena; pr. u. 10 cm; št. odl. 1.

4278b SE 5855; kv. G15,16; obd. 3014b

Svetla namizna keramika; odl. finih loncev in vrčev: 11 odl. prstanastega dna (5 posod), pr. d. 11–13 cm, 18 odl. ročajev, š. 2,3–4,1 cm, 6 odl. ustja in ostenja enoročajnega vrča Ce IV.1.1.2, pr. u. 7–10 cm, 9 odl. ustja in ostenja finega lonca Ce I.7 ali Ce I.6, pr. u. 15 cm; F N 1.1; št. odl. 3.6.

4278c SE 5855; kv. G15,16; obd. 3014c

Svetla namizna keramika; Ce II.1.3.1; skleda; odlomek ustja in ostenja; dve kaneluri; F N 1.1; b. rdečkasto rumena; pr. u. 16 cm; št. odl. 3.8.

4279 SE 5855; kv. G16; obd. 3153

Vzhodnosredozemska/egejska kuhinjska keramika; EKK Knossos lid; pokrov; odlomek izvihanega ustja in rahlo narebrenega ostenja; F EKK; b. svetlo rdeča; dl. 7 cm; db. 0,8 cm; št. odl. 1; 22 g.

4280 SE 5855; kv. F16; obd. 4204

Italaska kuhinjska keramika; Goudineau 13–15, 28–30; pekač; odlomek vodoravnega ustja in ostenja; F IKK2; posebna faktura; zmerno gosti fini in zelo fini vključki (zlata sljuda, bela zrnca, verjetno kalcijevega karbonata); brez vulkanskih vključkov; b. oranžnordeča; rdeč premaz na notranji površini in robu ustja; pr. u. 28 cm; št. odl. 1.

4281 SE na 5997; kv. G16; PN 7087; obd. 2800a

Amfora Dr. 2–5 (Koan, vzhodna proizvodnja); odlomek prstanastega ustja in ostenja z nastavki za ročaj; pr. u. 12,2 cm; št. odl. 1.

4282 SE 5901; kv. E13; obd. 3910b

Amfora Dr. 2–4; odlomek dvopaličastega ročaja; F A italaska; b. roza; dl. 9,8 cm; š. ročaja 4,4 cm; št. odl. 1.

4283 SE 5849; kv. E18,19; obd. 2826b

Amfora Dr. 2–4; odlomek dvopaličastega ročaja; F A italaska; š. ročaja 4,5 cm; št. odl. 1.

4284 SE 5849; kv. E18,19; obd. 2826a

Amfora Dr. 6B; odlomek ustja; F A4; š. 6,1 cm; v. 5,5 cm; št. odl. 1.

4285 SE 5901; kv. E13; obd. 3910a

Amfora Dr. 6B; odlomek ročaja; F A4; b. roza; dl. 13,5 cm; š. ročaja 4,5 cm; št. odl. 1.

4286 SE na 5997; kv. G16; PN 7087; obd. 2800b

Amfora Dr. 6B (klasična); odlomek čašastega ustja; F A4; pr. u. 15 cm; št. odl. 1.

4287 SE 5855; kv. G16; PN 7058; obd. 3110

Amfora Dr. 6B; odlomek ostenja z ročajem; na zunanji površini vratu grafit xI; F A4; dl. 9,5 cm; v. 14 cm; š. ročaja 3 cm; št. odl. 2; 905 g.

4288 SE 5855; kv. G,H15,16,17; obd. 2773

Amfora z ravnim dnom; ali vrči; odlomek ostenja s trakastim ročajem; b. svetlo rdeča, bzp. oker; dl. 7,6 cm; š. 6,3 cm; št. odl. 1.

4289 SE 5841; kv. E19; PN 7013

Aplika z volutama; bron; št. odl. 1.



4290 SE 5841; kv. E18; PN 7025

Konica žeblja; bron; št. odl. 1.

4291 SE 5848; kv. E19; PN 7037; obd. K-1579; inv. št. PMC R 26473

Pinceta za zašiljenimi konci; bron; dl. 5 cm; š. 0,8 cm; v. 0,3 cm; št. odl. 1.



4292 SE 5716; kv. E19,20; obd. 4497

Rodoška cesarska amfora Camulodunum 184; odlomek zatiča, rahlo tordiran; b. svetlo rdeča; v. 11,8 cm; pr. u. 3,8 cm; št. odl. 1; 275 g.

4293 SE 5847; kv. E18; PN 7004; obd. K-1377; inv. št. PMC R 26854

Ročaj zajemalke; tip Aislingen; z dvema profiliranima razširitvama in ponvičastim zaključkom; bron; dl. 7 cm; š. 2,1 cm; db. 0,5 cm; št. odl. 1.

4294 SE 5847; kv. E18; PN 7003; obd. K-1680; inv. št. PMC R 26649

Odl. loka z gumbom in prehodom v peresovino deformirane fibule; bron; dl. 1,7 cm; š. 1,2 cm; v. 1,2 cm; št. odl. 1.

4295 SE 5902; kv. D18; PN 7126; obd. K-1385; inv. št. PMC R 26862

Polizdelek močno profilirane fibule Almgren 68; miniaturna; z odlivkom; bron; dl. 4,7 cm; š. 1 cm; v. 0,9 cm; št. odl. 2; analogija: Gugl 1995, 12.



4296 SE 5847; kv. E17,18; obd. 4352

Italaska keramika tankih sten; Mgdb 102; skodelica; odlomek ustja in ostenja z vodnimi listi v barbotinu; F KTS 11 (Mgdb E); b. siva; sijoč temno rjav do črn premaz; dl. 3 cm; v. 3 cm; št. odl. 1.

Parcela J7

4297 SE 3873; kv. I16; PN 3992

Novec; AE; preluknjan; Asia; Augustus (25 pr. n. št.).

4298 SE 3873; kv. I16; PN 3993; obd. K-1473; inv. št. PMC R 26206

Del srpa, z ukrivljenim hrbtom rezila in trakastim nastavkom za ročaj; železo; dl. 18,1 cm; š. 2,8 cm; db. 0,6 cm; št. odl. 1.

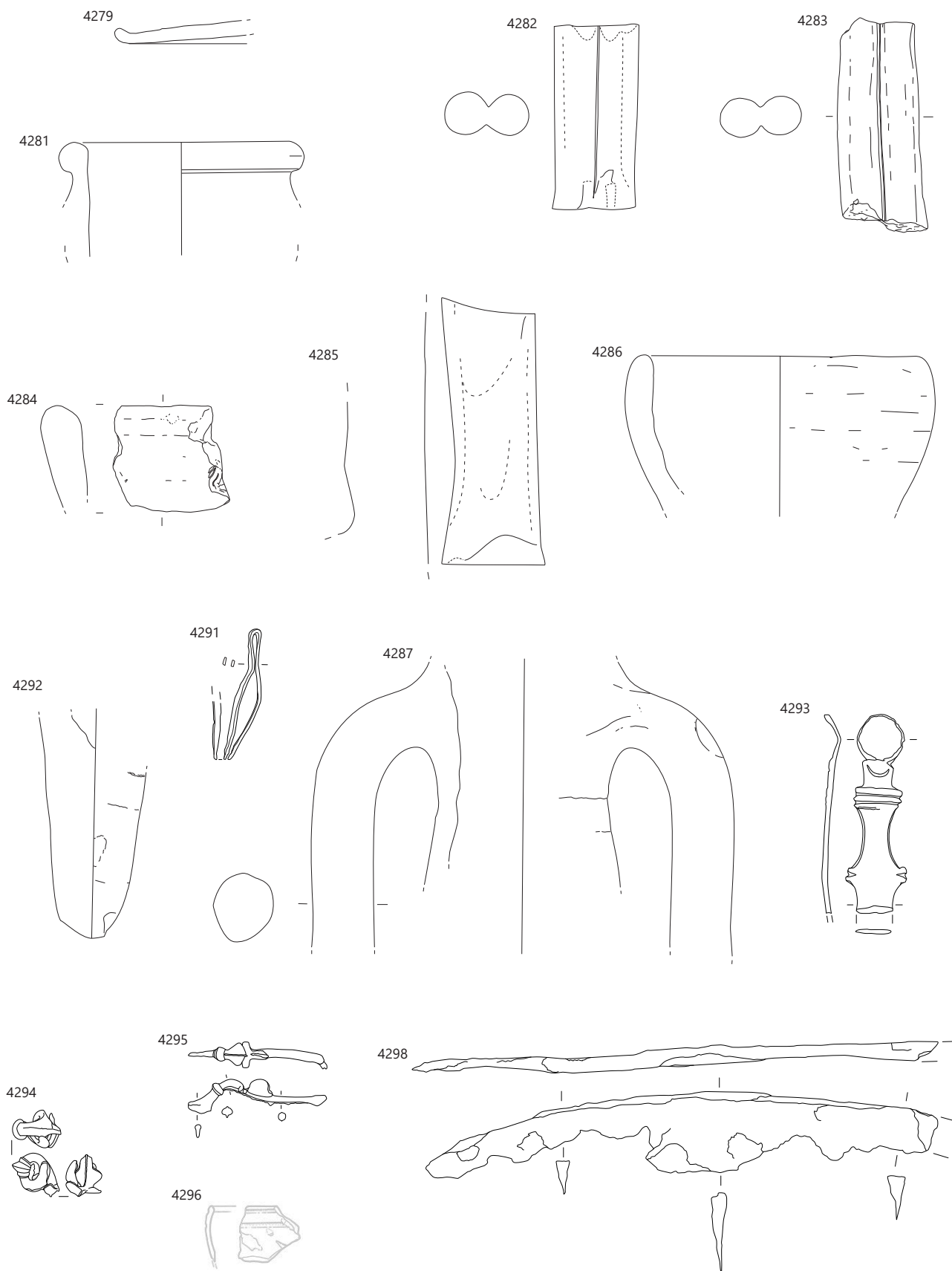

4279, 4287 SE 5855, 4281, 4286 SE 5997, 4282, 4285 SE 5901, 4283–4284, 4291 SE 5849, 4292 SE 5716, 4293–4294, 4296 SE 5847, 4295 SE 5902, 4298 SE 3873; 4291, 4293–4298 merilo 1: 2, ostalo merilo 1: 3.

4299 SE 3873; kv. I16; obd. 4547

Volutna oljenka Loeschcke IB; odlomek trikotnega noska, volute in dela diska; F O1; b. roza; rjavkasto rdeč mat premaz; dl. 4 cm; š. 4 cm; št. odl. 1; analogija: ali L. IA

4300 SE 3873; kv. I,J17; obd. 2436c

Pečatna oljenka Loeschcke IX ali X; odlomek; št. odl. 1.

4301 SE 3873; kv. I16; obd. 2565; inv. št. PMC R 28745

Italska sigilata; Consp. 36; polkrožna skodelica; odlomek enostavnega ustja in ostenja; na zunanji površini žleb pod ustjem; F ITS Padana/Tardopadana; b. roza; dobro ohranjen bleščeč rdeč premaz; dl. 3 cm; v. 3,2 cm; št. odl. 1.

4302 SE 3873; kv. I,J17; obd. 2437c

Italska sigilata; Consp. 39; krožnika; odlomek prstanastega dna, ostenja in dela zapognjenega ustja; grafit M na zunanji površini ostenja; F ITS Tardopadana; pr. d. 8 cm; št. odl. 2; datacija: 50–150.

4303 SE 3873; kv. I,J17; obd. 4981

Italska sigilata; Consp. 43; skodela; odlomek ostenja in dela prepognjenega ustja; F ITS Tardopadana E; b. roza; mat delno spran rdeč premaz; š. 4 cm; št. odl. 1.

4304 SE 3873; kv. I17; obd. 2425; inv. št. PMC R 28611

Italska sigilata; Consp. 21.3; krožnik; odlomek stopničastega ostenja; F ITS Padana/Tardopadana; dl. 3,2 cm; št. odl. 1.

4305 SE 3873; kv. I,J17; obd. 2437b

Italska sigilata; Consp. 21.3; krožnika; odlomki ustja, ostenja, dna in visoke trikotne prstanaste noge; F ITS Tardopadana; pr. u. 18 cm; št. odl. 5.

4306 SE 3873; kv. I,J17; obd. 2437a

Italska sigilata; krožnika; odlomek zunanje površine dna z grafitom zvezde; F ITS Tardopadana; dl. 6,2 cm; š. 3,1 cm; št. odl. 1.

4307 SE 3873; kv. J17; obd. 2457a; inv. št. PMC R 28634

Italska sigilata; Consp. 41; krožnik; odlomek masivnega vodovarnega ustja z robom; F ITS Tardopadana; dl. 3,7 cm; št. odl. 1.

4308 SE 3873; kv. I17,18; obd. 2459a; inv. št. PMC R 28636

Italska sigilata; Consp. 21; krožnik; odlomek ostenja s prelomom; F ITS Padana/Tardopadana; dl. 3,8 cm; št. odl. 1.

4309 SE 3873; kv. J15,16; obd. 2473b; inv. št. PMC R 28651

Italska sigilata; krožnik; odlomek dna; F ITS Tardopadana; dl. 6 cm; št. odl. 1.

4310 SE 3873; kv. I17; obd. 2622a; inv. št. PMC R 28785

Italska sigilata; Consp. B 1.10; krožnik; odlomek prstanastega dna; F ITS Padana B; š. 3,6 cm; št. odl. 1.

4311 SE 3873; kv. J16; obd. 2986

Italska sigilata; Consp. 27 ali 29; skodela ali krožnik; odlomek odebeljenega ustja in ostenja; F ITS Tardopadana; v. 2,8 cm; pr. u. 7 cm; št. odl. 1.

4312 SE 3873; kv. J17; obd. 2440; inv. št. PMC R 28625

Lokalna keramika tankih sten; Ce VI.1.1 (Mgdb 28); polkrožna skodelica; odlomki ustja, dna in ostenja; žleb na zunanji površini; F N 3.2; v. 3 cm; pr. u. 8,5 cm; pr. d. 4 cm; št. odl. 5; 42 g.

4313a SE 3873; kv. I17,18; obd. 2470

Lokalna keramika tankih sten; Ce VI.1.1.7 (prehodna oblika Mgdb 28/Angera 2); polkrožna skodelica; odlomki ustja, ostenja in dna; žleb na zunanji površini; F N 2.1; b. rdečkasto rumena do svetla rdeča; v. 4,4 cm; pr. u. 9,4 cm; pr. d. 3,9 cm; št. odl. 3.

4313b SE 3873; kv. I17,18; obd. 2470b

Lokalna keramika tankih sten; Ce VI.1.1 (Mgdb 28); polkrožna skodelica z žlebom; odlomki ustja, ostenja in dna; 5 posodic, pr. ustja 10–12 cm; F N 2.1; b. rdečkasto rumena do svetla rdeča; št. odl. 14

4314 SE 3873; kv. I17; obd. 2916

Italska keramika tankih sten; Mgdb 68; polkrožna skodelica; odlomek ustja in ostenja; F KTS 8 (Mgdb C); b. temno siva; v. 4 cm; pr. u. 9,2 cm; št. odl. 2.

4315 SE 3873; kv. I,J16; obd. 2614c; inv. št. PMC R 28778

Italska keramika tankih sten; Mgdb 28; skodelica z žlebom; odlomki ustja, dna in ostenja; F KTS 2 (Mgdb A); b. rdečkasto rumena; pr. u. 12 cm; pr. d. 3,6 cm; št. odl. 2.

4316 SE 3873; kv. I,J16; obd. 2614a; inv. št. PMC R 28777

Italska keramika tankih sten; Mgdb 68; skodelica; odlomek dna in ostenja; F KTS 8 (Mgdb C); fina; b. temno siva; pr. d. 3,2 cm; št. odl. 1.

4317 SE 3873; kv. I16; obd. 2567a; inv. št. PMC R 28747

Lokalna keramika tankih sten; Ce VI.1.1 (Mgdb 28); polkrožna skodelica; odlomki ustja in ostenja; žleb na zunanji površini; F N 3.1; b. oker; v. 4,5 cm; pr. u. 9 cm; št. odl. 1.

4318 SE 3873; kv. J17; PN 3857; obd. 2557; inv. št. PMC R 28737

Lokalna keramika tankih sten; Ce VI.1.1 (Mgdb 28); skodelica; odlomki ustja, ostenja in dna; F N 3.1; groba izdelava; b. oker; v. 5 cm; pr. u. 9,7 cm; pr. d. 4,2 cm; št. odl. 13; 82 g.

4319 SE 3873; kv. J17; obd. 2457c

Lokalna keramika tankih sten; Ce VI.1.1.7 (prehodna oblika Mgdb 28/Angera 2); polkrožna skodelica; odlomki ustja in ostenja in dna; žleb na zunanji površini; F N 3.2a; b. roza; bp. temno siva; pr. u. 9,7 cm; pr. d. 4,5 cm; št. odl. 5.

4320 SE 3873; kv. J17; obd. 2457b; inv. št. PMC R 28635

Italska keramika tankih sten; Mgdb 28; polkrožna skodelica; odlomka ustja in ostenja; žleb na zunanji površini; F KTS 2 (Mgdb A); b. oranžna; pr. u. 9,4 cm; št. odl. 2.

4321 SE 3873; kv. I17; obd. 2450b; inv. št. PMC R 28628

Italska keramika tankih sten; Ce VI.1.1 (Mgdb 28); polkrožna skodelica; odlomki ustja in ostenja z dnom; vsaj 3 posodice; F N 3.1; b. oranžna; pr. u. 9 cm; št. odl. 6.

4322 SE 3873; kv. J16; obd. 2662b

Lokalna keramika tankih sten; Ce VI.1.3 (Mayet XXX); polkrožna skodelica; odlomki profiliranega ustja in ostenja; F N 3.1; b. rumenkasto rdeča; v jedru siva; pr. u. 11,9 cm; št. odl. 1.

4323 SE 3873; kv. I17,18; obd. 2447

Lokalna keramika tankih sten; Ce VI.1.3 (Mayet XXX); odlomki ustja, bikoničnega trupa in dna skodelice z žlebom pod ustjem; F N 3.1; pr. u. 11 cm; št. odl. 3.

4299

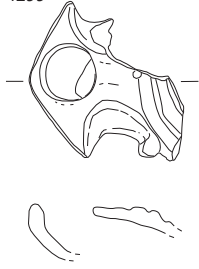

4301

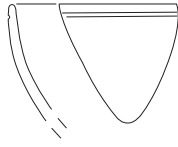

4306

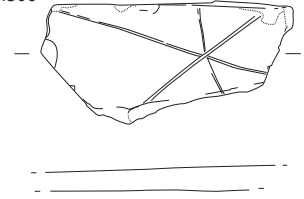

4312

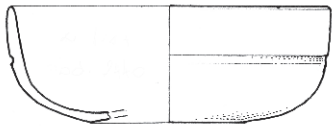

4313

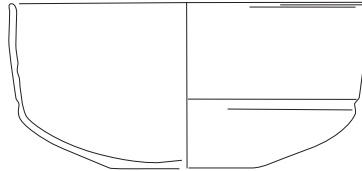

4314

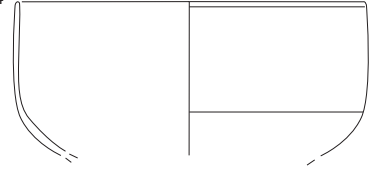

4315

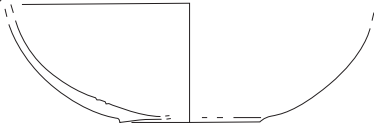

4317

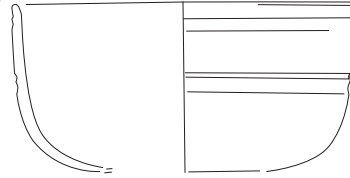

4318

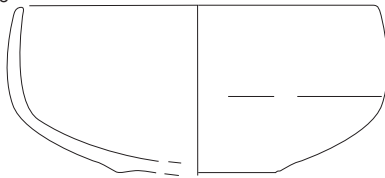

4319

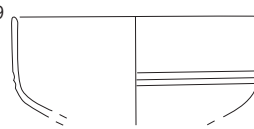

4320

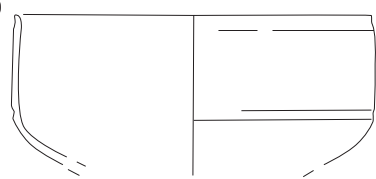

4321

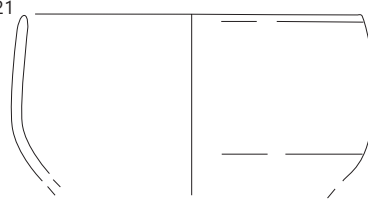

4322

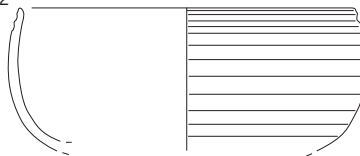

SE 3873, merilo 1 : 2.

4324a SE 3873; kv. J17; obd. 2453a

Italška keramika tankih sten; Mayet 30; Ce VI.1.1.2 (PTS), skodelica, rahlo bikonična odlomek profiliranega ustja z dvema žlebovoma in ostenja, odlomek dna; F KTS 2 (Mgdb A); ali zelo fina N 3.1; b. svetlo rdeča; pr. u. 11 cm; pr. d. 4 cm; št. odl. 2.

4324b SE 3873; kv. J17; obd. 2453aa

Italška keramika tankih sten; Mgdb 78; kozarec; odlomek dna in odlomek ostenja z vrezi; F KTS 8 (Mgdb C); b. temno siva; pr. d. 4,6 cm; št. odl. 2.

4325a SE 3873; kv. I17,18; obd. 2463f

Lokalna keramika tankih sten; Ce VI.1.1 (Mgdb 28); polkrožna skodelica z žlebom (več posodic); odlomki ustja in ostenja; odlomki dna z ostenjem; F N 3.1; b. rumenkasto rdeča do roza; št. odl. 7.

4325b SE 3873; kv. I17,18; obd. 2463c

Lokalna keramika tankih sten; Ce VI.1.1.6 (Mgdb 28 odprta varianta); skodelica; odlomek ustja, ostenja in dna; nizek ponesrečen izdelek; F N 3.1; b. svetlo roza/oker; v. 2,8 cm; pr. u. 9 cm; pr. d. 6 cm; št. odl. 1.

4325c SE 3873; kv. I17,18; obd. 2463b

Lokalna keramika tankih sten; Ce VI.1.3 (Mayet XXX); skodelica; odlomek profiliranega ustja z dvema žlebovoma in ostenja; odlomek dna z ostenjem; F N 3.1; b. svetlo rdeča; pr. u. 13,4 cm; pr. d. 4,4 cm; št. odl. 2.

4325d SE 3873; kv. I17,18; obd. 2463d

Lokalna keramika tankih sten; Ce VI.1.9 (Ricci 2/242); skodelica; odlomek ostenja z zelo poudarjenim prehodom; F N 3.1; b. rdečkasto rumena; š. 3,7 cm; v. 4 cm; št. odl. 1.

4326a SE 3873; kv. I17,18; obd. 2466a

Lokalna keramika tankih sten; Ce VI.1.1 (Mgdb 28); polkrožna skodelica; odlomki ustja in ostenja; F N 3.1; b. rdečkasto rumena; pr. u. 9,5 cm; št. odl. 3.

4326b SE 3873; kv. I17,18; obd. 2466b; inv. št. PMC R 28641

Lokalna keramika tankih sten; Ce VI.1.3 (Mayet XXX); polkrožna skodelica; odlomka profiliranega ustja in ostenja; F N 3.1; b. rdečkasto rumena; pr. u. 11 cm; št. odl. 2.

4326c SE 3873; kv. I17,18; obd. 2466c; inv. št. PMC R 28642

Lokalna keramika tankih sten; Ce VI.1.3 (Mayet XXX); bikonična skodelica; odlomek profiliranega ustja in ostenja; F N 3.1; b. rdečkasto rumena; pr. u. 11 cm; št. odl. 1.

4326d SE 3873; kv. I17,18; obd. 2466d; inv. št. PMC R 28643

Lokalna keramika tankih sten; Ce VI.1.2 (Mgdb 50/68); polkrožna skodelica; 3 odlomki ustja in ostenja in dna; F N 3.1; z obilo peska, posnema fabrikat B; b. oranžna; pr. u. 10 cm; št. odl. 3.

4327 SE 3873; kv. J15,16; obd. 2473a; inv. št. PMC R 28650

Italška keramika tankih sten; skodelica; odlomek dna in ostenja; F KTS 11 (Mgdb E); temno siv premaz; pr. d. 3,5 cm; št. odl. 2.

4328a SE 3873; kv. I17; obd. 2554a; inv. št. PMC R 28734

Lokalna keramika tankih sten; Ce VI.1.1 (Mgdb 28); polkrožna skodelica z žlebom; odlomki ustja in ostenja; F N 3.1; b. rdečkasto rumena; pr. u. 10 cm; št. odl. 3.

4328b SE 3873; kv. I17; obd. 2554b; inv. št. PMC R 28735

Lokalna keramika tankih sten; Ce VI.1.3 (Mayet XXX); polkrožna skodelica; odlomki profiliranega ustja in ostenja; F N 3.1; b. rdečkasto rumena; pr. u. 10 cm; št. odl. 1.

4328c SE 3873; kv. I17; obd. 2554c; inv. št. PMC R 28736

Lokalna keramika tankih sten; skodelica; odlomki dna in ostenja; F N 3.2; b. rjavkasto siva; bnp. siva; bzp. temno siva; pr. d. 4,2 cm; št. odl. 1.

4329 SE 3873; kv. J17; obd. 2660; inv. št. PMC R 28811

Lokalna keramika tankih sten; Ce VI.1.1 (Mgdb 28); polkrožna skodelica; odlomki ustja in ostenja; F N 3.1; b. rdečkasto rumena; pr. u. 9 cm; št. odl. 1.

4330 SE 3873; kv. J17; obd. 2433

Italška keramika tankih sten; Ce VI.1.1 (Mgdb 28); polkrožna skodelica z žlebom (vsaj 4); odlomki ustij, ostenja in dna; F N 3.1; b. rdečkasto rumena; pr. u. 12 cm; pr. d. 5 cm; št. odl. 5.

4331 SE 3873; kv. I17; obd. 2430a

Italška keramika tankih sten; Ce VI.1.1 (Mgdb 28); polkrožna skodelica; odlomek ustja in ostenja; žleb na zunanji površini; F N 3.1; b. rdečkasto rumena; pr. u. 10 cm; št. odl. 1.

4332 SE 3873; kv. I,J17; obd. 2436b; inv. št. PMC R 27346

Lokalna keramika tankih sten; Ce VI.1.1 (Mgdb 28); polkrožna skodelica; odlomki ustja in ostenja; kanelura na zunanji površini; F N 3.1; b. blede rumena; pr. u. 10,4 cm; št. odl. 1.

4333 SE 3873; kv. J17; PN 3843; obd. 2492; inv. št. PMC R 27230

Lokalna keramika tankih sten; Ce VI.1.1 (Mgdb 28); polkrožna skodelica z žlebom; ohranjena v celoti, deformirana ob žganju; pr. u. od 8,1 do 9,1 cm; F N 3.1; gladka, zglajena površina; b. blede oranžna; v. 4,8 cm; pr. u. 8,1 cm; pr. d. 4,4 cm; št. odl. 1; analogija: Krajšek 2015, 162–163, 214, št. 196; datacija: (zadnja tretjina 1. stoletja pr. n. št.) začetek/prva polovica 1. stoletja n. št.

4334 SE 3873; kv. I17; obd. 2493; inv. št. PMC R 27213

Lokalna keramika tankih sten; Ce VI.1.1 (Mgdb 28); polkrožna skodelica z žlebom; cela, deformirana ob žganju; pr. u. 6,6 do 10,7 cm, v. 4,8 do 5,2 cm; F N 3.1; gladka zglajena površina; b. blede oranžna; v. 4,8 cm; pr. u. 10,2 cm; pr. d. 4,4 cm; št. odl. 1; 88 g; analogija: Krajšek 2015, 162–162, 214, T. 35: 193; datacija: (zadnja tretjina 1. stoletja pr. n. št.) začetek/prva polovica 1. stoletja n. št.

4335 SE 3873; kv. I17,18; obd. 2496

Lokalna keramika tankih sten; Ce VI.1.1 (Mgdb 28); polkrožna skodelica; več posodic; odlomki ustja in ostenja; žleb na zunanji površini; F N 3.1; b. rdečkasto rumena; v. 4,4 cm; pr. u. 10,5 cm; št. odl. 4; 42 g.

4336 SE 3873; kv. I,J16,17; obd. 2673; inv. št. PMC R 28819

Lokalna keramika tankih sten; Ce VI.1.1 (Mgdb 28); polkrožna skodelica; odlomki ustja in ostenja; F N 3.1; b. rdečkasto rumena; pr. u. 8,5 cm; št. odl. 1.

4337 SE 3873; kv. I17,18; obd. 2907

Lokalna keramika tankih sten; Ce VI.1.1 (Mgdb 28); polkrožna skodelica; odlomki ustja, ostenja in dna; cel profil; kanelura na sredini trupa; F N 3.1; b. roza; v. 4,5 cm; pr. u. 9 cm; pr. d. 4,5 cm; št. odl. 6; 47 g.

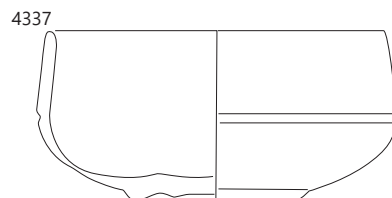
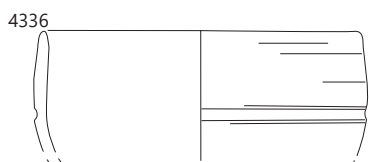
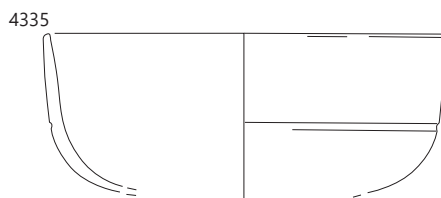
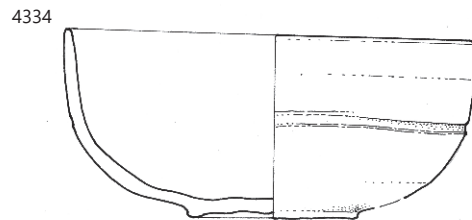
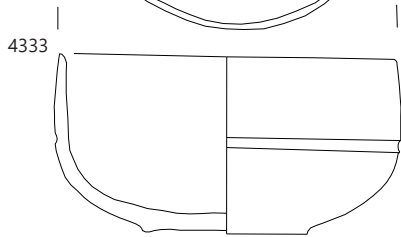
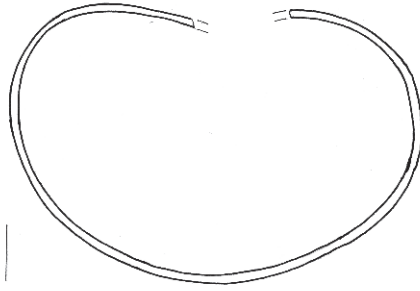
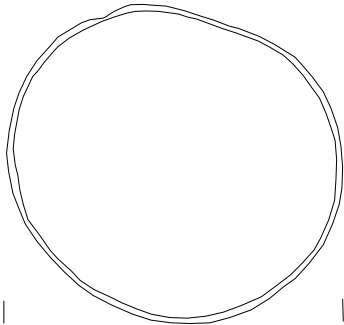
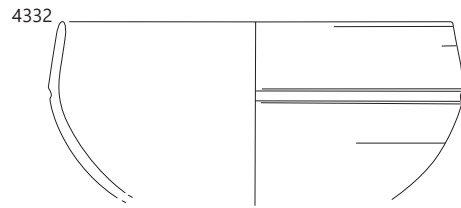
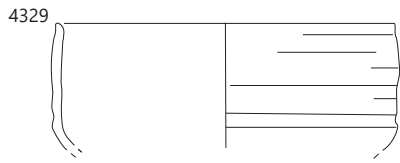

4338 SE 3873; kv. I17,18; obd. 4032

Lokalna keramika tankih sten; Ce VI.1.1 (Mgdb 28); polkrožna skodelica; odlomek ustja in ostenja; kanelura na zunanji površini; F N 3.1; b. svetlo rumenkasto rdeča; pr. u. 9,4 cm; št. odl. 1.

4339 SE 3873; kv. I17,18; obd. 4823

Lokalna keramika tankih sten; Ce VI.1.1 (Mgdb 28); polkrožne skodelice z žlebom; odlomki ustja in ostenja; F N 3.1; b. roza; pr. u. 11 cm; št. odl. 3.

4340 SE 3873; kv. I17; obd. 2430b

Lokalna keramika tankih sten; Ce VI.1.3 (Mayet XXX); skodelica; odlomek profiliranega ustja in ostenja; F N 3.1; b. svetlo rdeča; pr. u. 12 cm.

4341a SE 3873; kv. I17; obd. 2430c

Lokalna keramika tankih sten; Ce VI.1.3 (Mayet XXX); skodelica; odlomek profiliranega ustja in ostenja; F N 3.1; b. rdečkasto rumena; š. 4,6 cm; št. odl. 1.

4341b SE 3873; kv. J17; obd. 2442b

Lokalna keramika tankih sten; Ce VI.1.3 (Mayet XXX); odlomek ustja in ostenja bikonične skodelice; 5 žlebov pod ustjem; F N 3.1; b. rumenkasto rdeča; pr. u. 11 cm; št. odl. 1.

4341c SE 3873; kv. J17; obd. 2442c

Lokalna keramika tankih sten; Ce VI.1.9 (Ricci 2/242); bikonična skodelica; odlomka ostenja s poudarjenim prelomom in širšo kaneluro nad njim; F N 3.1; b. rumenkasto rdeča; š. 5,2 cm; št. odl. 1.

4342 SE 3873; kv. I,J17; obd. 2436a; inv. št. PMC R 27267

Lokalna keramika tankih sten; Ce VI.1.6 (Consp. 22.6); konična skodelica; odlomki pokončnega ustja in ostenja; F N 3.1; gladka površina; b. blede oranžna; v. 5,4 cm; pr. u. 12,4 cm; št. odl. 1; analogija: Krajšek 2015, 162–164, 214, T. 35: 201; datacija: (zadnji dve desetletji/konec 1. stoletja pr. n. št. –) prva desetletja 1. stoletja n. št.

4343 SE 3873; kv. J17; PN 3838; obd. 2491; inv. št. PMC R 27175

Lokalna keramika tankih sten; Ce VI.1.6 (Consp. 22.6); konična skodelica s pokončnim ustjem, ostenjem in prstanastim dnom; ohranjena v celoti, deformirana ob žganju, pu.: 9,7 do 10,7 cm, pd.: 3,2 do 3,6 cm, v. 3,4 do 4,7 cm; F N 3.1; gladka zaglajena površina; b. blede rjava z rdečimi lisami; v. 4,7 cm; pr. u. 10,5 cm; pr. d. 3,6 cm; št. odl. 1; analogija: Krajšek 2015, 162–164, 214, T. 35: 200; PTS Cosnp. 22.6.1, 23.2.2; datacija: (zadnji dve desetletji/konec 1. stoletja pr. n. št.) prva desetletja 1. stoletja n. št.

4344 SE 3873; kv. J16; obd. 2662a

Svetla keramika s premazom; Ce II.2.14; skodela ali lonček; odlomki enostavnega pokončnega ustja in rahlo bikoničnega polkrožnega trupa; dva tanka žlebova na zunanji površini pod ustjem in kanelura na polovici ostenja; F N 2.1; b. rumenkasto rdeča; ostanki rdečega premaza le na zunanji površini; pr. u. 8,9 cm; št. odl. 1.

4345 SE 3873; kv. I,J16; obd. 2614b

Lokalna keramika tankih sten; Ce VI.1.1 (Mgdb 28); skodelice z žlebom, vsaj 5 primerkov; odlomki dna in ostenja; pr. dna 3,6 cm; odlomka ustja in ostenja; pr. ustja 12 cm; F N 3.1; b. roza do rumenkasto rdeča; št. odl. 6.

4346 SE 3873; kv. I17,18; obd. 2495; inv. št. PMC R 28671

Svetla namizna keramika; Ce VI.1.6 (Consp. 22.6); konična skodelica; odlomki pokončnega ustja in trupa; F N 3.1; b. roza; pr. u. 12 cm; št. odl. 1.

4347 SE 3873; kv. I17,18; obd. 2463a

Keramika s premazom; RČ; recijska čaša; odlomek ostenja z okrasom vrezanih linij in bunčic (Drexel I); F RČ 1; b. rumenkasto rdeča; rdeč premaz na zunanji površini z rahlim kovinskim leskom; dl. 3 cm; š. 1,8 cm; št. odl. 1.

4348 SE 3873; kv. I,J17; obd. 2435b; inv. št. PMC R 28621

Svetla keramika s premazom; Ce I.9; cilindričen lonec; odlomek ustja in ostenja; F N 2.1; b. rdečkasto rumena, v jedru siva; oranžnordeč premaz na zunanji površini; v. 7,4 cm; št. odl. 1.

4349 SE 3873; kv. I17,18; obd. 2448

Svetla keramika s premazom; Ce IV.1.5; vrč; odlomek ostenja, vratu in ramena; na ramenu slikan okras–linija kvadratov na prehodu iz vratu v rame in jasno zarisana linija premaza na ramenu; trup premazan; F N 2.1; b. blede roza; slikanje s temno rjavo barvo; š. 20 cm; v. 5 cm; št. odl. 1; 32 g.

4350 SE 3873; kv. I17,18; obd. 2463e

Svetla keramika s premazom; Ce IV.1.4; vrč; odlomek ostenja s slikanim pasom rjave barve; F N 1.1; b. rdečkasto rumena; dl. 3,1 cm; š. 1,6 cm; št. odl. 1.

4351 SE 3873; kv. I,J17; obd. 2435c; inv. št. PMC R 28622

Temna keramika s premazom; skleda ali vaza; odlomek nizkega dna in ostenja; F N 2.2; b. rozasiva; bp. zelo temno siva; črn premaz na notranji površini; pr. d. 4,8 cm; št. odl. 1.

4352a SE 3873; kv. I,J16; obd. 2710a

Svetla namizna keramika; Ce II.1.5; skleda; odlomek ustja in ostenja; F N 1.1; b. roza; pr. u. 18 cm; št. odl. 1.

4352b SE 3873; kv. I17; obd. 2424b; inv. št. PMC R 29706

Svetla namizna keramika; Ce III.1.2; krožnik; odlomek krožnika ali nizke skodele s pokončnim ustjem, rahlo stožčastim spodnjem delom trupa in nizko prstanasto nogo; F N 1.1; b. roza; morda sledi močno spranega premaza; pr. u. 12 cm; pr. d. 5 cm; št. odl. 1.

4353 SE 3873; kv. I17; obd. 2452; inv. št. PMC R 28630

Svetla namizna keramika; Ce V.1.1; bikonična čaša; odlomek izvihane ustja, narebrenega vratu in bikoničnega trupa z rahlo vbočenim dnom; F N 1.1; b. roza; v. 7,3 cm; pr. u. 6,6 cm; pr. d. 4,5 cm; št. odl. 2.

4354 SE 3873; kv. I16; obd. 2567b; inv. št. PMC R 28748

Svetla namizna keramika; Ce V.1.1; bikonična čaša; odlomek izvihane ustja, narebrenega vratu in bikoničnega trupa; F N 1.1; b. rdečkasto rumena; pr. u. 5,9 cm; št. odl. 1.

4355 SE 3873; kv. J16; obd. 2669b; inv. št. PMC R 28815

Svetla namizna keramika; Ce V.1.1; bikonična čaša; odlomki izvihane ustja, narebrenega vratu in bikoničnega trupa; F N 1.1; b. rdečkasto rumena; pr. u. 8,9 cm; št. odl. 1.

4356 SE 3873; kv. J16; obd. 2669c; inv. št. PMC R 28816

Svetla namizna keramika; Ce V.1.1; bikonična čaša ali Ce I.7 lonec; odlomki izvihane ustja, narebrenega vratu in bikoničnega trupa; F N 1.1; b. rumenkasto bež; pr. u. 12,3 cm; št. odl. 1.

4338

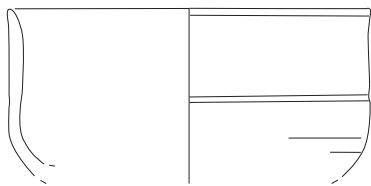

4342

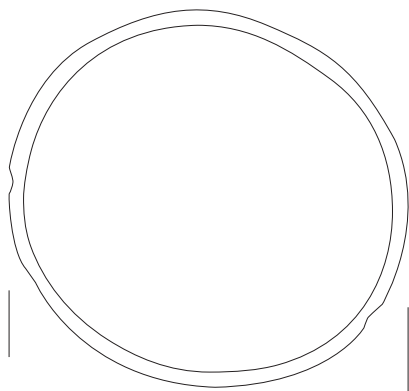

4344

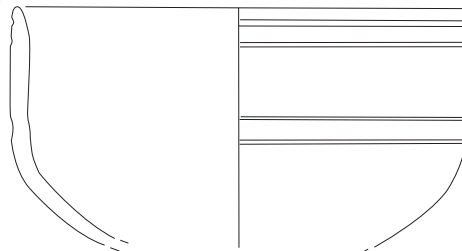

4343

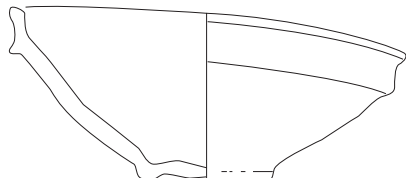

4345



4346

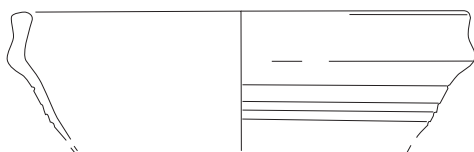

4349

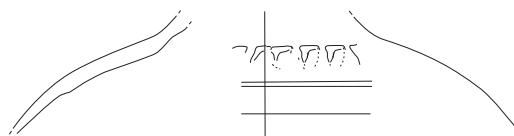

4352



4353

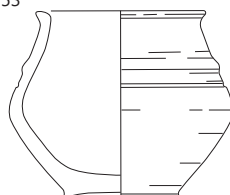

4354

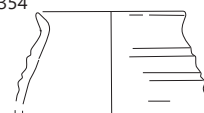

4355

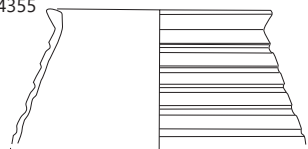

4356

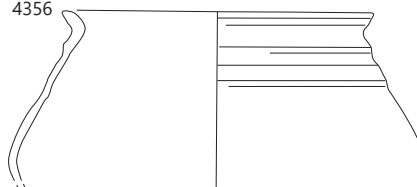

SE 3873; 4338-4343 merilo 1: 2, ostalo merilo 1: 3.

4357 SE 3873; kv. J17; obd. 2431c; inv. št. PMC R 28617
Svetla namizna keramika; Ce I.6.1; fin lonec; odlomek ustja, vratu, ostenja; F N 1.1; b. roza; pr. u. 13 cm; št. odl. 1.

4358 SE 3873; kv. J16; obd. 2661; inv. št. PMC R 28812
Svetla namizna keramika; Ce I.6.1; fin lonec; odlomki izvihanega ustja, višjega vratu in kroglasto oblikovanega trupa; na ramenu rebra; F N 1.1; b. svetlo rdeča; pr. u. 14 cm; št. odl. 1.

4359 SE 3873; kv. I17; obd. 4544
Svetla namizna keramika; Ce IV.2.1; vrč; odlomek izvihanega ustja in ostenja; F N 1.1; b. svetlo rumena; pr. u. 12,6 cm; št. odl. 1.

4360 SE 3873; kv. J16; obd. 4930a
Svetla namizna keramika; Ce I.7.1; fin bikoničen lonec (3 posode); 3 odlomki ustja in narebrenega ostenja; F N 1.1; delno prežgano; b. roza; pr. u. 14 cm; št. odl. 3.

4361 SE 3873; kv. I17,18; obd. 2654b; inv. št. PMC R 28809
Svetla namizna keramika; Ce I.7.2; fin bikoničen lonec; odlomki izvihanega ustja, narebrenega vratu in bikoničnega trupa; pasovi koleščkanja med rebri; F N 1.1; pr. u. 19,2 cm; št. odl. 1.

4362 SE 3873; kv. J16; obd. 2613b; inv. št. PMC R 28776
Svetla namizna keramika; Ce I.8; pokalna posoda; odlomek konkavnega dna in ostenja; F N 1.1; b. roza; bzp. svetlo rdeča; pr. d. 9,5 cm; št. odl. 1.

4363 SE 3873; kv. I,J16; obd. 2615a; inv. št. PMC R 28779
Svetla namizna keramika; Ce I.8; pokalna posoda; odlomek dna in ostenja; F N 1.1; b. roza; pr. d. 9,4 cm; št. odl. 1.

4364a SE 3873; kv. I17; obd. 2666; inv. št. PMC R 29646
Svetla namizna keramika; vrč ali fin lonec, odlomek vratu z grafitom OCTUS, višina črk 4 mm; F N 1.1; b. roza; dl. 5,6 cm; š. 3 cm; št. odl. 1.

4364b SE 3873; kv. J16; obd. 2784b; inv. št. PMC R 28865
Svetla namizna keramika; Ce IV.1.1; enoročajni vrč; odlomki vratu, ostenja in trakastega ročaja; F N 1.1; b. roza; v. 8,5 cm; pr. u. 6,2 cm; š. ročaja 3,7 cm; št. odl. 1.

4365 SE 3873; kv. J16; obd. 2784a; inv. št. PMC R 28864
Svetla namizna keramika; Ce IV.1.1.1; enoročajni vrč; odlomki klekastega ustja, vratu, ostenja in trakastega ročaja; F N 1.1; b. roza; pr. u. 6,2 cm; š. ročaja 3,5 cm; št. odl. 1.

4366 SE 3873; kv. J17; obd. 2431a; inv. št. PMC R 28615
Svetla namizna keramika; Ce IV.1.1.2; enoročajni vrč; odlomek klekastega ustja, vratu, ostenja in ročaja; F N 1.1; b. roza; pr. u. 7,6 cm; št. odl. 1.

4367 SE 3873; kv. J17; obd. 2431b; inv. št. PMC R 28616
Svetla namizna keramika; Ce IV.1.1.2; enoročajni vrč; odlomek klekastega ustja, vratu, ostenja in ročaja; F N 1.1; b. roza; pr. u. 5,8 cm; št. odl. 1.

4368 SE 3873; kv. I17; obd. 2451; inv. št. PMC R 28629
Svetla namizna keramika; Ce IV.1.1.2; enoročajni vrč; odlomki klekastega ustja, vratu, ostenja in trakastega ročaja; F N 1.1; b. roza; v. 9,5 cm; pr. u. 7 cm; št. odl. 1.

4369 SE 3873; kv. J17; obd. 2455a; inv. št. PMC R 28632
Svetla namizna keramika; Ce IV.1.1.2; enoročajni vrč; odlomki klekastega ustja, vratu, ostenja in trakastega ročaja; F N 1.1; b. prežgano; pr. u. 6,5 cm; št. odl. 1.

4370 SE 3873; kv. I17,18; obd. 2468a; inv. št. PMC R 28644
Svetla namizna keramika; Ce IV.1.1.2; enoročajni vrč; odlomki klekastega ustja, vratu, ostenja in trakastega ročaja; F N 1.1; b. svetlo rdeča; pr. u. 7,2 cm; š. ročaja 4,3 cm; št. odl. 2.

4371 SE 3873; kv. I17,18; obd. 2468b; inv. št. PMC R 28645
Svetla namizna keramika; Ce IV.1.1.2; enoročajni vrč; odlomki klekastega ustja, vratu, ostenja in trakastega ročaja; F N 1.1; b. roza; pr. u. 5,7 cm; š. ročaja 3 cm; št. odl. 3.

4372 SE 3873; kv. I,J16; obd. 2615b; inv. št. PMC R 28780
Svetla namizna keramika; Ce IV.1.1.2; enoročajni vrč; odlomki klekastega ustja, vratu, ostenja in trakastega ročaja; F N 1.1; b. svetlo rdeča; pr. u. 7,5 cm; št. odl. 1.

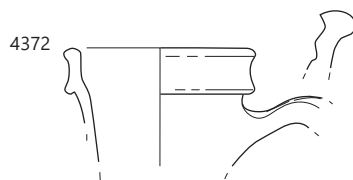
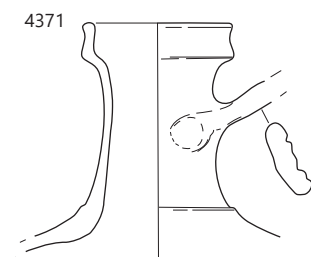
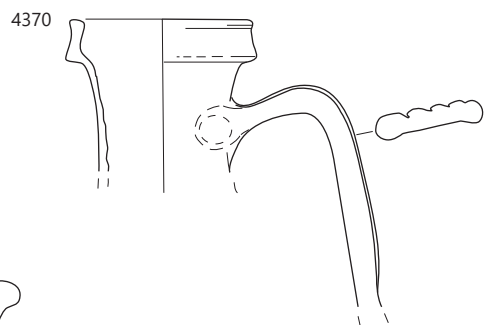
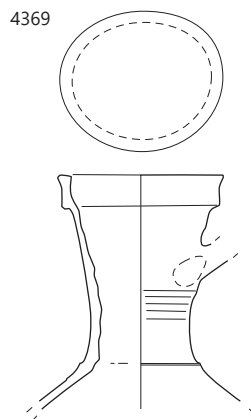
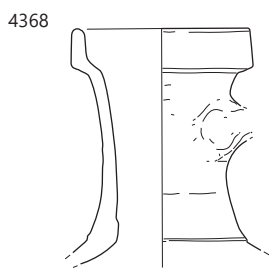
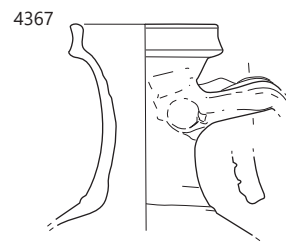
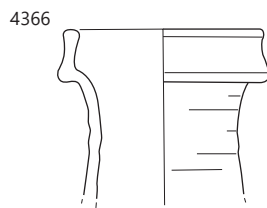
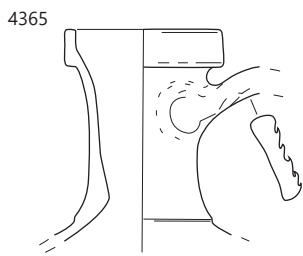
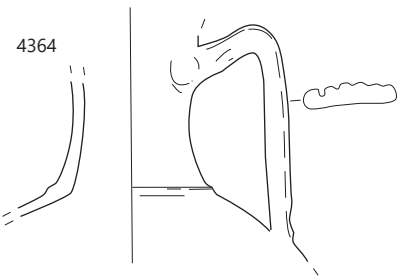
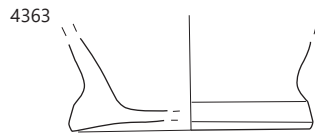
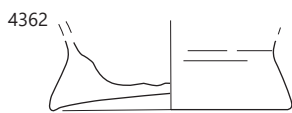
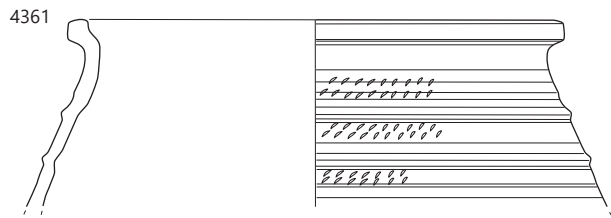
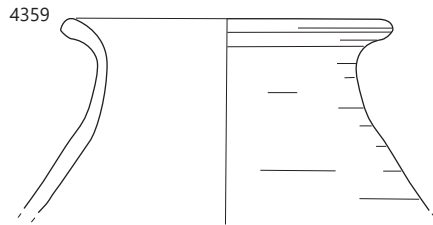
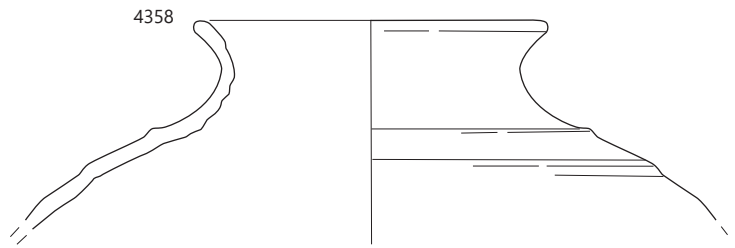
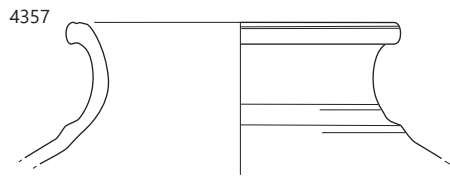

4373 SE 3873; kv. I,16; obd. 2615c; inv. št. PMC R 28781
Svetla namizna keramika; Ce IV.1.1.2; enoročajni vrč; odlomki vratu, ostenja in trakastega ročaja; F N 1.1; b. roza; š. ročaja 3,5 cm; št. odl. 1.

4374 SE 3873; kv. I17,18; obd. 2654a; inv. št. PMC R 28808
Svetla namizna keramika; Ce IV.1.1.2; enoročajni vrč; odlomki klekastega ustja, vratu, ostenja in trakastega ročaja; F N 1.1; b. rdečkasto rumena; pr. u. 6 cm; št. odl. 1.

4375 SE 3873; kv. J16; obd. 2669a; inv. št. PMC R 28814
Svetla namizna keramika; Ce IV.1.1.2; enoročajni vrč; odlomki klekastega ustja, vratu, ostenja in trakastega ročaja; F N 1.1; b. rdečkasto rumena; pr. u. 5,8 cm; št. odl. 1.

4376 SE 3873; kv. J15; obd. 2714; inv. št. PMC R 28839
Svetla namizna keramika; Ce IV.1.1.2; enoročajni vrč; odlomki klekastega ustja, vratu, ostenja in trakastega ročaja, odlomki prstanastega dna in ostenja; F N 1.1; b. roza; pr. u. 6 cm; št. odl. 6.

4377 SE 3873; kv. J16; obd. 2984
Svetla namizna keramika; Ce IV.1.1.2; enoročajni vrč; odlomek klekastega ustja, vratu, ostenja in trakastega ustja; F N 1.1; b. roza; v. 9,3 cm; pr. u. 6,5 cm; št. odl. 1.

4378 SE 3873; kv. J17; obd. 2431e; inv. št. PMC R 28619
Svetla namizna keramika; Ce IV.1.4; dvoročajni vrč; odlomek trakastega ročaja; F N 1.1; b. oranžen; š. ročaja 5 cm; št. odl. 1.

4379a SE 3873; kv. I17; obd. 2449a
Svetla namizna keramika; Ce IV.1.4.2; dvoročajni vrč; odlomki odebeljenega profiliranega ustja s poudarjenim rebrom na vratu, ostenja in trakastih ročajev; F N 1.1; b. roza; pr. u. 14,2 cm; š. ročaja 6 cm; št. odl. 1.

4379b SE 3873; kv. I17; obd. 2449b
Svetla namizna keramika; 6 odlomkov ročajev (š. 2–4,5 cm); 6 odlomkov prstanastega dna (pr. d. 11–13 cm); odlomek dna pokalne posode Ce I.8; 11 odlomkov ustij in ostenj z rebri finih loncev Ce I.6–7 (pr. 11–13 cm); 6 odlomkov ustij in vratu enoročajnih vrčev Ce IV.1.1.2 (pr. povp; F N 1.1; b. roza; št. odl. 3.

4380 SE 3873; kv. I17,18; obd. 2468c; inv. št. PMC R 28646
Svetla namizna keramika; Ce IV.1.4.2; dvoročajni vrč; odlomki odebeljenega profiliranega ustja, ostenja in trakastih ročajev; F N 1.1; b. svetlo rdeča; pr. u. 12,9 cm; št. odl. 1.

4381 SE 3873; kv. I17,18; obd. 2663; inv. št. PMC R 27265
Svetla namizna keramika; Ce IV.1.4.2; Dvoročajni vrč; odlomki odebeljenega profiliranega ustja z rebri in kanelurami, vratu, ostenja in trakastih ročajev; F N 1.1; gladka, zglajena površina; b. notranji rob in notranja površina zamolklo oranžno rjava, zuji rob in zunanja površina rdečeoranžna; v. 5,7 cm; pr. u. 13,5 cm; št. odl. 1; analogija: Krajšek 2015, 209, T. 29: 157.

4382 SE 3873; kv. J17; obd. 2431d; inv. št. PMC R 28618
Svetla namizna keramika; odlomek trakastega ročaja; F N 1.1; b. oranžen; morda razredčen roza premaz; š. ročaja 3 cm; št. odl. 1.

4383 SE 3873; kv. I17; obd. 2450a
Svetla namizna keramika; Ce IV.1.1.2; vrč; odlomki klekastega ustja, vratu, ostenja in trakastega ročaja–verjetno enoročajni vrč; F N 1.2; b. roza; pr. u. 7,8 cm; š. ročaja 5 cm; št. odl. 1.

4384 SE 3873; kv. J17; obd. 2453b; inv. št. PMC R 28631
Temna namizna keramika; lonec, odlomek prstanastega dna in ostenja; F N 1.2; b. siva; pr. d. 8 cm; št. odl. 2.

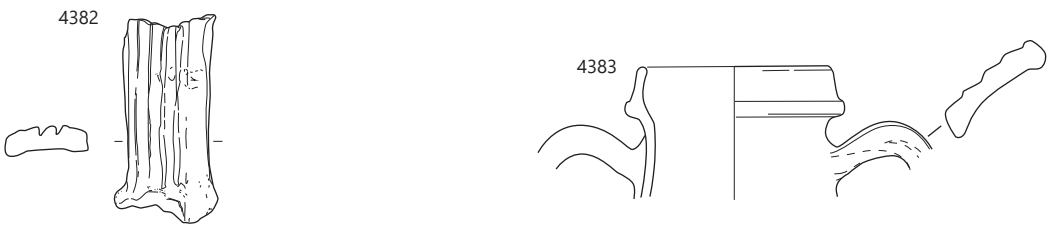
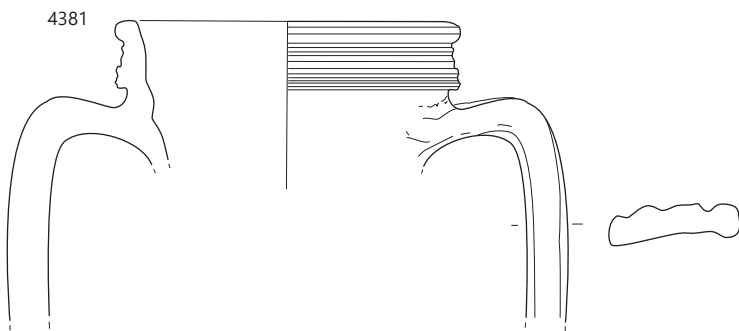
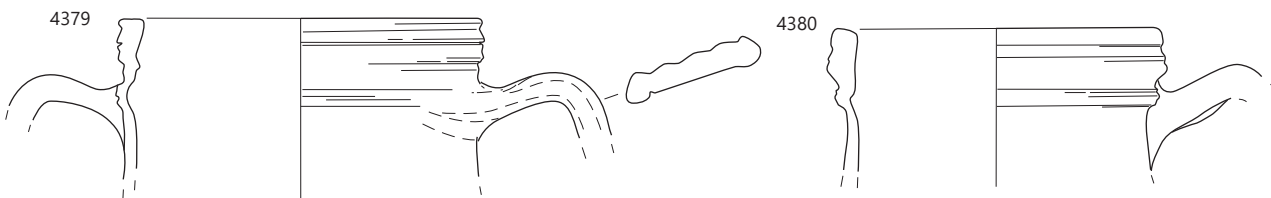
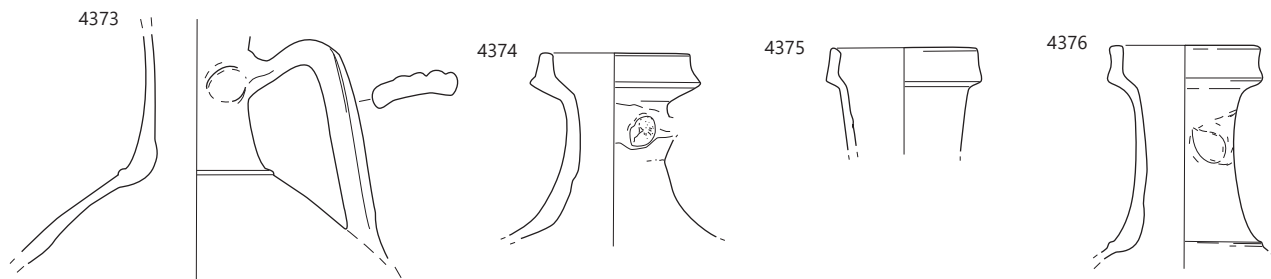

SE 3873, merilo 1 : 3.

4385 SE 3873; kv. J16; obd. 2613a; inv. št. PMC R 28775
Svetla namizna keramika; Ce I.11.2; shrambeni lonec ali dolij;
odlomek vodoravnega ustja in ostenja; F Dolij; b. svetlo rdeča;
pr. u. 30,8 cm; št. odl. 1.

4386 SE 3873; kv. I16; obd. 2806
Groba kuhinjska keramika; Ce I.2.1; lonec s stožčastim vratom;
odlomka ostenja s pasovi vtisov in vrezov v obliki smrekove
vejice (drugi kos d. 4,5 cm; š. 3,7 cm); F GK 3.2; prostoročno;
dl. 5,4 cm; š. 4,2 cm; št. odl. 2.

4387 SE 3873; kv. I,J17; obd. 2435a; inv. št. PMC R 28620
Groba kuhinjska keramika; Ce I.2.1; lonec s stožčastim vratom;
odlomek ustja, narebrenega vratu in ostenja; na zunanji
površini vodoravno glavničenje, čez poševne vrezane linije v
trikotnike in navpični nizi odtisov šila; F GK 1.2; b. črna, robovi
svetlo rjavi, bp. teno rjava; v. 9,7 cm; št. odl. 1.

4388 SE 3873; kv. J17; obd. 2432; inv. št. PMC R 27307
Groba kuhinjska keramika; Ce I.2.2; lonec; odlomek profilirane-
ga navpičnega ustja, nizek narebren vrat je skoraj cilindričen,
na ramenu okras ščipanja; F GK 3.2; rahlo raskava površina,
na notranji strani porozna; prostoročna dodelava; b. črna;
bzp. lisasta sivorjava do črna; v. 5,8 cm; pr. u. 11,6 cm; št. odl. 1;
analogija: Krajšek 2015, 193, T. 4: 21.

4389 SE 3873; kv. J17; obd. 2438; inv. št. PMC R 28623
Groba kuhinjska keramika; Ce I.2.2; lonec; odlomki ustja, stož-
častega narebrenega vratu in ostenja; na ramenu dva pasova
ščipanja; F GK 3.2; b. črna; dl. 6,2 cm; v. 6,5 cm; št. odl. 2.

4390 SE 3873; kv. I17,18; obd. 2462a; inv. št. PMC R 28639
Groba kuhinjska keramika; Ce I.2.3; lonec; odlomek rahlo
izvihanega ustja, narebrenega stožčastega vratu in ostenja; na
ramenu širok pas vtisov ali kolesčkanja; prežgano; b. oranžno;
pr. u. 11,7 cm; št. odl. 1.

4391 SE 3873; kv. I17; obd. 2427b; inv. št. PMC R 28609
Groba kuhinjska keramika; Ce I.4.1.1; lonec; odlomek rahlo
izvihanega ustja in ostenja; globoko poševno glavničenje na
zunanji površini; F GK 1.2; b. črna do temno siva; dl. 4,8 cm; št.
odl. 1.

4392 SE 3873; kv. I,J16,17; obd. 2616a; inv. št. PMC R 28782
Groba kuhinjska keramika; Ce I.4.3; lonec; odlomek rahlo
izvihanega ustja in ostenja; na ramenu dve kaneluri; na zunanji
površini vrezan okras smrečice in snopov poševnih linij; F GK
3.2; groba izdelava; morda prežgano; b. svetlo rjava; pr. u.
12,4 cm; št. odl. 1.

4393 SE 3873; kv. I,J16,17; obd. 2616b; inv. št. PMC R 28783
Groba kuhinjska keramika; GLK 8; lonec; odlomek rahlo izvi-
hanega ustja in ostenja ovalnega trupa; poševno metličenje na
zunanji površini; na ramenu dve liniji odtisov s šilom; F GK 1.2;
b. črna; pr. u. 11,8 cm; št. odl. 1.

4394 SE 3873; kv. I17; obd. 2427a; inv. št.
PMC R 28608
Groba kuhinjska keramika; Ce VII.3.1;
pokrov; odlomek kljukastega ustja in
ostenja; F GK 1.2; popolnoma prežgano;
dl. 5,5 cm; št. odl. 1.



4395 SE 3873; kv. I16; obd. 2566; inv. št. PMC R 28746
Svetla namizna keramika; Ce VIII.3; cedilo ali kalup za sir;
odlomek preluknjane ravnega dna (ali trupa-ravnega ali
polkrožnega); F N 2.1; b. rdečkasto rumena; dl. 6,7 cm; š.
4,5 cm; db. 0,9 cm; št. odl. 1

4396 SE 3873; kv. I17,18; obd. 2445; inv. št. PMC R 28627
Jadranska amfora; odlomek ustja in ostenja; ista kot obd. 2465
in 2590; F A jadranska; z lističi sljude; b. bledo rjava do roza; v.
5 cm; pr. u. 13 cm; št. odl. 1.

4397 SE 3873; kv. I17,18; obd. 2465; inv. št. PMC R 28640
Jadranska amfora; odlomek ustja in ostenja; ista kot obd. 2590
in 2445; F A jadranska; z lističi sljude; pr. u. 14,8 cm; št. odl. 1.

4398 SE 3873; kv. J17; obd. 2456; inv. št. PMC R 28633
Amfora Dr. 6B (klasična); odlomek čašastega ustja in ostenja; F
A4; pr. u. 10,6 cm; št. odl. 1.

4399 SE 3873; kv. I16; obd. 2803
Amfora Dr. 6B (klasična); odlomek čašastega ustja in vratu; F
A4; pr. u. 13,7 cm; št. odl. 2.

4400 SE 3873; kv. I17; obd. 2428; inv. št. PMC R 28610
Amfora Dr. 6B; odlomek ročaja in ostenja; F A4; prežgano; š.
ročaja 3,8 cm; št. odl. 1.

4401 SE 3873; kv. J15,16; obd. 2471; inv. št. PMC R 28649
Rodoška cesarska amfora Camulodunum 184; odlomki ostenja
z okroglim ročajem; š. ročaja 3,2 cm; št. odl. 1.

4402 SE 3873; kv. I17,18; obd. 2469; inv. št. PMC R 28647
Amfora Dr. 6A; odlomek dolgega zatiča in ostenja; F A jadrans-
ka; pr. d. 12 cm; št. odl. 1.

4403 SE 5448; kv. H18; obd. 2556
Italska keramika tankih sten; Ce VI.1.9 (Ricci 2/242); skodelica;
odlomki ustja, ostenja s poudarjenim prehodom v spodnji del;
F N 3.1; b. oranžnordeča; pr. u. 8,4 cm; št. odl. 12; 34 g.

4404 SE 5448; kv. H18; obd. 2595
Lokalna keramika tankih sten; Ce VI.1.9 (Ricci 2/242); skodelice;
odlomki ustja, ostenja in dna; F N 3.1; b. roza do rdeča; pr. u.
10 cm; pr. d. 5 cm; št. odl. 3.

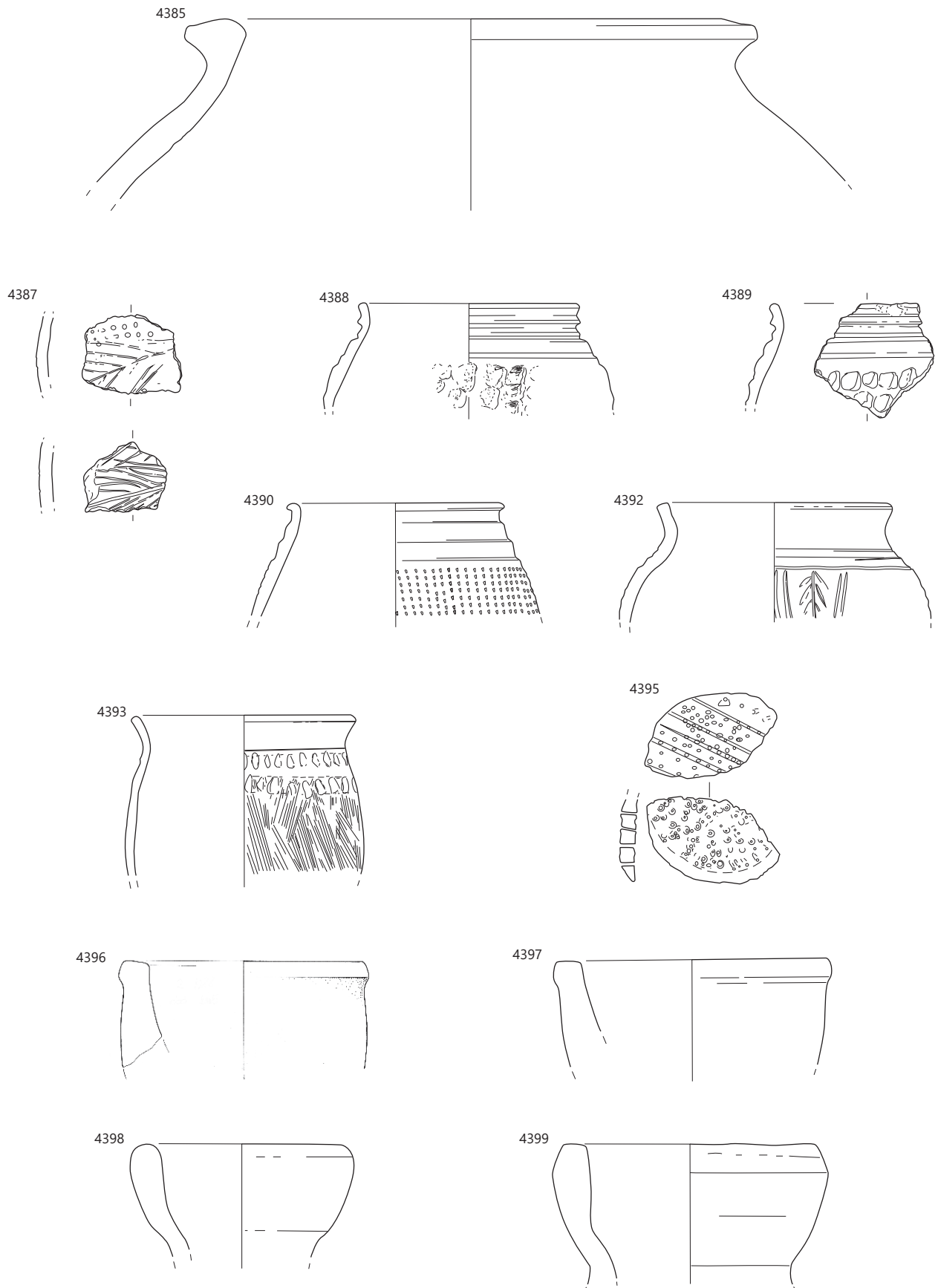

SE 3873, merilo 1 : 3.

4405 SE 5448; kv. I18; obd. 2590; inv. št. PMC R 28767
Jadranska amfora; odlomki ustja in ostenja; ista kot obd. 2465
in 2445; F A jadranska; slabo ohranjeno; z lističi sljude; b. roza;
pr. u. 13,4 cm; št. odl. 1.

4406 SE 5069; kv. I19; obd. S166; inv. št. PMC R 24290
Del izvihanega in odebeljenega ustja; steklo; vel. 2,5 × 0,7 cm.

4407 SE 5069; kv. I14; obd. 1393
Italaska keramika tankih sten; Mgdb 136; skodelica; odlomka
ostenja; na zunanji površini luske v barbotinu; na notranji in
zunanji površini peskanje; F KTS 14 (Mgdb G); b. siva; sledi
temno sivega premaza; dl. 3,8 cm; š. 2,5 cm; db. 0,3 cm; št.
odl. 2.

4408 SE 5069; kv. I19; PN 3303; obd. 856; inv. št. PMC R
29264
Svetla namizna keramika; Ce IV.1.1.2; enoročajni vrč s krogla-
stim trupom in klekastim ustjem; ohranjen skoraj v celoti; F N
1.1; b. roza; pr. u. 6,8 cm; š. ročaja 5 cm; št. odl. 2.1; 1386 g.

4409 SE 3871; kv. J10; obd. 4822b
Svetla namizna keramika; Ce I.6; fin lonec; odlomek rahlo iz-
vihanega ustja in visokega vratu; F N 1.1; b. rdečkasto rumena;
pr. u. 10 cm; št. odl. 1.

4410 SE 3871; kv. J10; obd. 4822a
Svetla namizna keramika; Ce I.7.1; fin bikoničen lonec; odlo-
mek ustja in narebrenega ostenja; F N 1.1; b. roza; pr. u. 14 cm;
št. odl. 1.

4411 SE 3871; kv. J10; obd. 4822c
Svetla namizna keramika; Ce II.1.1.2; dvoročajna bikonična
skleda; odlomek rahlo izvihanega ustja, visokega vratu in
ročaja; F N 1.1; prežgano; b. rdečkasto rumena; pr. u. 14 cm; št.
odl. 1.

Parcela J6

4412 SE 5850; kv. G18; PN 7036; obd. K-1772; inv.
št. PMC R 26619
Pasna spona z račjimi glavicami; tip Garbsch G
2a; bron; dl. 5,8 cm; š. 2,6 cm; v. 1,3 cm; št. odl. 1;
analogija: Garbsch 1965, 81–82.



4413 SE 5850; kv. G18; obd. 2834
Lokalna keramika tankih sten; Ce VI.1.1 (Mgdb 28); skodelice;
odlomki ustij, ostenj in dna; F N 3.1; b. bež; št. odl. 3; 22 g;
analogija: širša varianta.

4414 SE 5850; kv. G18; obd. 2836
Svetla namizna keramika; odlomki finih loncev in vrčev; 2 od-
lomka trakastih ročajev; 4 odlomki prstanastega dna; odlomek
ustja in ostenja pokalne posode Ce I.8, odlomek ustja vrča Ce
IV.1.1.1, 3 odlomki ustja in narebrenega ostenja finega lonca Ce
I.7.1, odlomek ustja in ostenja F N 1.1; št. odl. 13.

4415 SE 5850; kv. G18; obd. 2835
Vzhodna amfora; odlomek ostenja; obilo zlate sljude; b. rdeča;
dl. 8 cm; š. 7,5 cm; št. odl. 1.

4416 SE 5695; kv. H18; PN 3940; inv. št. PMC N 7477
Novec; as; Augustus (15–10 pr. n. št.).

4417 SE 5695; kv. H17,18; obd. 3766
Svetla namizna keramika; 6 odl. prstanastega dna in ostenja
(5 posod), pr. d. 7–11 cm, 2 odl. ročaja dvoročajnega vrča, š.
4–4,5 cm, 1 odl. ročaja enoročajnega vrča, š. 2,5 cm, 4 odl.
ustja in ostenja enoročajnega vrča Ce IV.1.1.2 (2 posodi), pr. u.
7–8,6 cm; 1 odl. ustja in ostenja; F N 1.1; št. odl. 19.

4418 SE 5852; kv. H16,17; obd. 2783b; inv. št. PMC R 28863
Reliefna oljenka Loeschcke I–VIII; obrabljen odlomek ramena
in ostenja; b. roza; dl. 3,2 cm; št. odl. 1.

4419 SE 5852; kv. H16,17; obd. 2782
Svetla namizna keramika; Ce I.7; odlomki finih bikoničnih lon-
cev; odlomki ustij, narebrenih ostenj in prstanastih dnov; vsaj
15 posod; d. odlomkov do 6 cm; F N 1.1; b. roza do rdečkasto
rumena; št. odl. 193; 1499 g.

4420 SE 5854; kv. G15; PN 7043; obd. K-1685;
inv. št. PMC R 26657
Jermenski zaključek noriško–panonske noše s stebлом še-
sterokotnega preseka, odlomljenim jezičkom in profilirano
konico; tip Garbsch R2; bron; dl. 4 cm; š. 0,8 cm; št. odl. 1.



4421 SE 5854; kv. G15; PN 7019; inv. št. PMC R 24641
Okrogla narebrena jagoda – melonasta, turkizno modra ste-
klena pasta; pr. 2 cm; št. odl. 1.

4422 SE 5854; kv. G15; obd. 4877
Pečatna oljenka Loeschcke IX ali Xa; odlomek rame, ostenja in
diska; F O2 (Modena); b. rdeča; dl. 5,1 cm; š. 1,5 cm; št. odl. 1.

4423 SE 5854; kv. G15; obd. 3061
Italaska sigilata; krožnik; odlomek ostenja in dna; F ITS Tardopa-
dana; dl. 3,2 cm; št. odl. 2.

4424 SE 5854; kv. G15; obd. 4876c
Italaska sigilata; Padana B nedoločljivo; krožnik; odlomek ravne-
ga dna; F ITS Padana B; š. 3,8 cm; št. odl. 1.

4425 SE 5854; kv. G16; obd. 2759
Lokalna keramika tankih sten; Ce VI.1.3 (Mayet XXX); cela
rahlo bikonična skodelica; odlomki ustja z dvema žlebovoma,
ostenja in dna; F N 3.2a; b. roza; bp. zelo temno siva; pr. u.
11,5 cm; pr. d. 3,2 cm; št. odl. 3; analogija: Angera 3.

4426 SE 5854; kv. G15; obd. 4876b
Italaska keramika tankih sten; Mgdb 134; skodelica; odlomek
dna in ostenja; peskanje na zunanji površini; F KTS 14 (Mgdb
G); b. siva; zelo temno siv; pr. d. 4 cm; št. odl. 1.

4427 SE 5854; kv. G15; obd. 2994
Lokalna keramika tankih sten; Ce VI.1.1 (Mgdb 28); skodelice;
odlomka ostenja in dna; F N 3.2a; b. roza; bp. temno siva; pr.
d. 5,2 cm; št. odl. 2.

4428 SE 5854; kv. G15; obd. 2768; inv. št. PMC R 27291
Lokalna keramika tankih sten; Ce VI.1.7 (Angera 2–3); bikonič-
na skodelica; odlomki cilindričnega ustja in ostenja; F N 3.2;
rahlo raskava površina; b. zamolklo oranžna, bp. temno siva;
v. 5,6 cm; pr. u. 11,8 cm; št. odl. 3.2; 257 g; analogija: Krajšek
2015, 164–165, 215, T. 35: 203; datacija: druga in tretja četrtina
1. stoletja (na osnovi stratigrafije CE–MC03 in drugih).

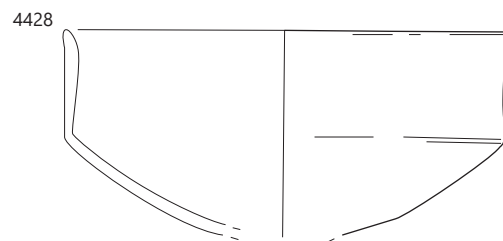
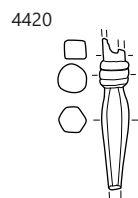
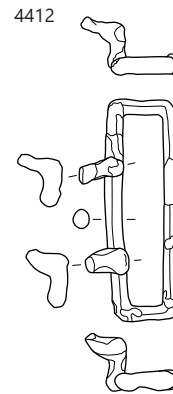
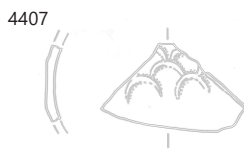
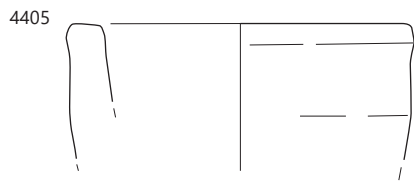

⋮ 4405 SE 5448, 4406–4407 SE 5069, 4412 SE 5850, 4420, 4428 SE 5854; 4405 merilo 1 : 3, ostalo merilo 1 : 2..

4429 SE 5854; kv. G15; obd. 4876a

Lokalna keramika tankih sten; Ce VI.1.4 (Mgdb 84); skodelica; odlomek dvojno profiliranega ustja in ostenja; F N 3.2b; b. siva; bp. črna; pr. u. 10 cm; št. odl. 1.

4430 SE 5854; kv. G15; obd. 2991

Svetla keramika s premazom; Ce V.2.2; čaša gubanka; odlomek profiliranega ustja in ostenja z gubo; F ČG 2; b. siva; na zunanji površini črn kovinsko bleščoč premaz; na notranji površini mat rjavkasto črn premaz; v. 3,8 cm; pr. u. 8,8 cm; št. odl. 1.

4431 SE 5854; kv. G15; obd. 2772

Svetla namizna keramika; Ce II.1.2; skleda; odlomki trikotnega ustja in ostenja; F N 1.1; dl. 9,3 cm; v. 4 cm; št. odl. 1.

4432 SE 5854; kv. G15; obd. 2992; inv. št. PMC R 29756

Svetla namizna keramika; Ce II.1.2; skleda; odlomek zapognjene ustja z S profilom in stožčastega trupa; F N 1.1; b. rumenkasto rdeča; v. 8 cm; pr. u. 24 cm; št. odl. 4.

4434 SE 5854; kv. G15; obd. 3

Svetla namizna keramika; Ce II.1.3.1; skleda; odlomek pokončne ustja in ostenja; trije žlebovi na zunanji površini pod ustjem; F N 1.1; b. roza; v. 3 cm; pr. u. 23 cm; št. odl. 1.

4435 SE 5854; kv. H15; obd. 3315

Svetla namizna keramika; Ce IV.1.1.1; enoročajni vrč; odlomki klekastega ustja, vratu, ostenja in trakastega ročaja; F N 1.1; b. svetlo rdeča; v. 9,5 cm; pr. u. 7,7 cm; š. ročaja 4,8 cm; št. odl. 3.

4436 SE 5854; kv. G15; obd. 3059

Svetla namizna keramika; B1 vretenast balzamarij; odlomek noge; F N 1.1; b. svetlo rdeča; v. 2,5 cm; pr. d. 1,9 cm; št. odl. 1.

4437 SE 5854; kv. G15; obd. 2769; inv. št. PMC R 29729

Italaska kuhinjska keramika; Goudineau 28–30; pekač; odlomki enostavnega ustja, ostenja in ravnega dna; koncentrični žlebovi na notranji površini dna; F IKK1pr; v. 4,4 cm; pr. u. 27,6 cm; pr. d. 23,5 cm; št. odl. 7.

4438 SE 5854; kv. G15; obd. 2990; inv. št. PMC R 29729

Italaska kuhinjska keramika; Goudineau 28–30; pekač; odlomek enostavnega ustja, ravnega dna in ostenja; F IKK1pr; b. rjava; rdeč premaz v notranjosti; v. 4,6 cm; pr. u. 27,5 cm; pr. d. 23,5 cm; št. odl. 2; 72 g.

4439 SE 5854; kv. G16; obd. 4489

Amfora Dr. 6B; odlomek ročaja; F A4; š. ročaja 4,2 cm; št. odl. 1.

4440 SE 5854; kv. G15; obd. 2771

Amfora Dr. 6B; odlomek ustja in ostenja z ročajem; b. roza; š. 4,6 cm; št. odl. 2.

4441 SE 5854; kv. G16; obd. 2757

Amfora Dr. 6B; odlomek ostenja; b. roza; št. odl. 11; 1331 g; analogija: verjetno ročaj iz SE 2853 obd. 2749.

4442 SE 5702; kv. I16; PN 3975; inv. št. PMC N 7548

Novec; as; polovičen; julijsko-klavdijska dinastija (27 pr. n. št.–68).

4443 SE 5701; kv. J15,16; obd. 4955

Volutna oljenka Loeschcke. I, IV, V; odlomek ostenja z grafitom na zunanji površini ostenja VINIVI/MOΛ, napisanim v svežo glino; F N 1.1; b. svetlo rdečkasto rumena; dl. 3,6 cm; š. 1,2 cm; v. 2,2 cm; št. odl. 1; analogija: zagotovo lokalni izdelek, »iz peči«.

4444 SE 5701; kv. J15,16; obd. 4304

Italaska sigilata; Consp. B 3.19; skodelica; odlomek ostenja in dna; F ITS Tardopadana; pr. d. 6 cm; št. odl. 1.

4445 SE 5701; kv. J15,16; obd. 3921

Lokalna keramika tankih sten; Ce VI.1.1 (Mgdb 28); skodelica; odlomki ustja in ostenja s horizontalno kaneluro; F N 3.1; b. roza; pr. u. 10 cm; št. odl. 1.

4446 SE 5701; kv. J15,16; obd. 4303

Lokalna keramika tankih sten; Ce VI.1.1 (Mgdb 28); skodelice; odlomki ustja, ostenja s kaneluro in dna; F N 3.1; b. svetlo rdečkasto rumena; pr. u. 10 cm; št. odl. 5.

4447 SE 5701; kv. J15,16; obd. 5113

Lokalna keramika tankih sten; Ce VI.2.1 (Mayet XXX); skodelica; odlomek profiliranega ustja in ostenja; F N 3.3; b. rdečkasto rumena; rjavkasto rdeč mat premaz; v. 3,8 cm; pr. u. 9 cm; št. odl. 1.

4448 SE 5701; kv. J15,16; obd. 4300

Svetla namizna keramika; Ce IV.1.1.2; enoročajni vrč; odlomek zgornjega dela, ustja, vratu in ročaja; F N 1.1; b. roza; pr. u. 4 cm; št. odl. 1.

4449 SE 5701; kv. J15,16; obd. 4302

Rodoška cesarska amfora Camulodunum 184; amfora; odlomek ročaja okroglega preseka; F A vzhodna; blede rjav sloj na zunanji površini; b. rdeča; š. 3,1 cm; št. odl. 1.

4450 SE 5602; kv. J15; PN 3900; inv. št. PMC N 7489

Novec; as; Tiberius (Divus Augustus) (22–30).

4451 SE 5602; kv. H15; PN 3901; inv. št. PMC N 7484

Novec; as; Tiberius (Drusus) (21–22).

4452 SE 5602; kv. J15; PN 3899

Pasni okov; bron; št. odl. 2.

4453 SE 5602; kv. J15 jug; obd. S417; inv. št. PMC R 24561

Del ročaja – opora za palec; steklo; vel. 1,8 × 1,7 cm.

4454 SE 5602; kv. J15; obd. 2635; inv. št. PMC R 28793

Italaska sigilata; Consp. B 1.9; krožnik; odlomek ostenja in dna s prstanasto nogo; F ITS Padana B; v. 2,2 cm; pr. d. 12 cm; št. odl. 2; analogija: ali B 1.10–11; datacija: avgustejsko–tiberijsko.

4455 SE 5602; kv. I15; obd. 4265b

Svetla namizna keramika; Ce I.7; odlomka ustja z ostenjem bikoničnega finega lonca (2 posodi); F N 1.1; dl. 7,4 cm; št. odl. 2.

4456 SE 5602; kv. I15; obd. 4265a

Svetla namizna keramika; Ce IV.1.1.2; odlomek ustja in ostenja enoročajnega vrča; F N 1.1; b. roza; pr. u. 6 cm; št. odl. 1.

4457 SE 5602; kv. J15; obd. 4442

Svetla namizna keramika; Ce I.7.1; fina lonca; odlomka ustja in ostenja; F N 1.1; b. roza; pr. d. 16 cm; št. odl. 2.

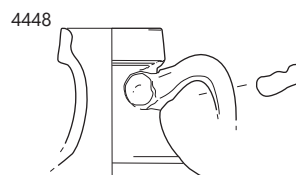
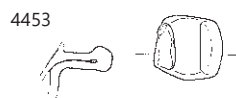
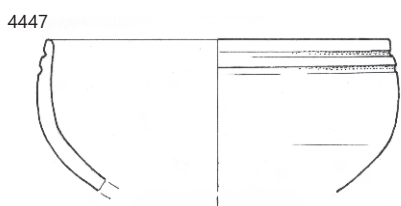
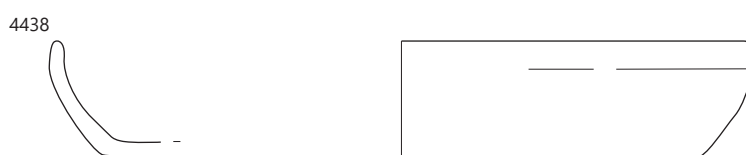
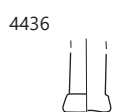
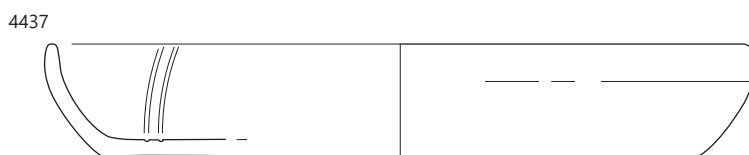
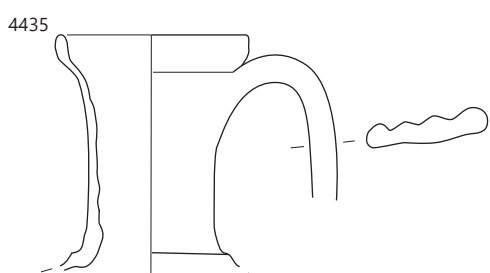
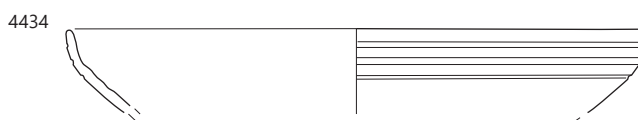
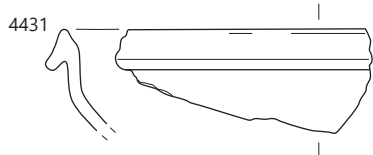
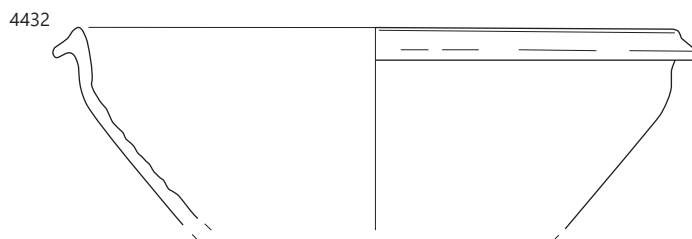
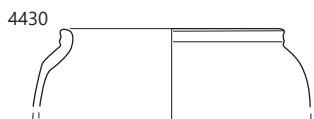

∴ 4430–4438 SE 5854, 4447–4448 SE 5701, 4453–4454 SE 5602; 4447, 4453, 4454 merilo 1 : 2, ostalo merilo 1 : 3.

4458 SE 5657; kv. K15; PN 3987; inv. št. PMC N 7620
Novec; as; polovičen; Rimska republika (2.–1. stoletje pr. n. št.).

4459 SE 5657; kv. K16; PN 7005; obd. K-1681; inv. št. PMC R 26650

Čolničast pasni okov noriško–panonske noše; tip Garbsch a; bron; dl. 3,1 cm; š. 1,5 cm; v. 0,5 cm; št. odl. 2.

4460 SE 5657; kv. K16; PN 7002

Tordiran kavelj za vreteno; bron; št. odl. 1.

4461 SE 5657; kv. J15; PN 3884; inv. št. PMC R 24688

Del ustja in ostenja rebraste skodelice Isings 3/Lazar 2.1.4; temno vijoličasto steklo, izdelano v kalupu; vel. 3,4 × 3,1 cm; datacija: prva pol. 1. stoletja; št. odl. 1.

4462 SE 5657; kv. K16; obd. 3135

Oljenka Ivanyi × × II, varianta 5; okrogla oljenka izdelana na vretenu; odlomek diska z okroglo luknjo v sredini, ramena in ostenja; F N 1.1; zmerno gosti vključki; b. rdečkasto rumena; š. 9 cm; pr. u. 3,7 cm; št. odl. 1.

4463 SE 5657; kv. K15,16; obd. 4719

Italska sigilata; krožnik; odlomka ravnega dna in prstanaste noge; F ITS Padana B; š. 5 cm; št. odl. 2.

4464 SE 5657; kv. K15,16; obd. 2646; inv. št. PMC R 28801

Italska keramika tankih sten; Mgdb 28; polkrožna skodelica; odlomka ustja, ostenja in dna; žleb na zunanji površini; F KTS 4 (Mgdb A ned.); b. sivo jedro; bp. rumenkasto rdeča; v. 4,5 cm; pr. u. 10,1 cm; pr. d. 5,5 cm; št. odl. 2.; analogija: ali Ce VI.1.1.1.

4465 SE 5657; kv. K15,16; obd. 4267

Lokalna keramika tankih sten; Ce VI.1.1 (Mgdb 28); polkrožna skodelica z žlebom; odlomek ustja in ostenja; F N 3.2a; dimlje na zunanji površini na zelo temno sivo; b. svetlo rdeča; pr. u. 11 cm; št. odl. 2.

4466 SE 5657; kv. K16; obd. 4504

Lokalna keramika tankih sten; Mgdb 28; skodelica; odlomek ustja in ostenja s kaneluro na zgornji tretjini trupa; F N 3.2a; b. svetlo rdeča; sivkasto rjava zunanja površina; pr. u. 9 cm; št. odl. 1.

4467 SE 5657; kv. K16; obd. 4503

Lokalna keramika tankih sten; skodelice; odlomki ustja, ostenja in dna vsaj petih skodelic; F N 3.1; pr. u. 10 cm; pr. d. 5 cm; št. odl. 9.

4468 SE 5657; kv. K16; obd. 4279

Lokalna keramika tankih sten; Ce VI.1.1 (Mgdb 28); skodelica; odlomki ustja in ostenja s kaneluro; F N 3.1; b. oranžna, svetlo rjava; pr. u. 10 cm; št. odl. 4.

4469 SE 5657; kv. K16; obd. 3136

Lokalna keramika tankih sten; Ce VI.1.1 (Mgdb 28); skodelica z žlebom; odlomka ustja, ostenja in dna; F N 3.1; rahlo dimljenje; b. rumenkasto rdeča; zgornji del zunanje površine oker; pr. u. 9,8 cm; št. odl. 2.

4470 SE 5657; kv. K16; obd. 4278

Svetla keramika s premazom; fin lonec; odlomek ostenja, poslika s horizontalnim pasom, nad le–tem vertikalni potegi s čopičem; F N 2.1; b. bež; poslikava narejena s temno rdečkasto rjavo barvo; š. 6,3 cm; št. odl. 1.

4471 SE 5657; kv. K15,16; obd. 2645b; inv. št. PMC R 28798

Svetla namizna keramika; Ce I.6; fin lonec; odlomki izvihanega ustja in ostenja; F N 1.1; b. rdečkasto rumena; pr. u. 11,1 cm.

4472 SE 5657; kv. K15,16; obd. 2645c; inv. št. PMC R 28799

Svetla namizna keramika; Ce I.7.1; fin bikonični lonec; odlomki izvihanega ustja, narebrenega vratu in bikoničnega trupa; F N 1.1; b. rdečkasto rumena; pr. u. 13,8 cm; št. odl. 1.

4473 SE 5657; kv. K16; obd. 4500

Svetla namizna keramika; Ce I.7.1; fin bikoničen lonec; odlomek ustja in narebrenega vratu in večji odlomek prstanastega dna in ostenja; F N 1.1; b. roza; pr. u. 14 cm; pr. d. 11 cm; št. odl. 2.

4474 SE 5657; kv. K15; obd. 2688; inv. št. PMC R 28828

Svetla namizna keramika; Ce I.7.2; bikoničen fin lonec; odlomki ustja, narebrenega vratu in ostenja; odlomki prstanastega dna, na zunanji površini vratu pasovi koleščkanja med rebri; F N 1.1; b. rdečkasto rumena; pr. u. 17 cm; št. odl. 5.

4475 SE 5657; kv. K15,16; obd. 2645a; inv. št. PMC R 28797

Svetla namizna keramika; Ce I.8; pokalna posoda; odlomek dna in ostenja; F N 1.1; b. rdečkasto rumena, sivo jedro; pr. d. 8,1 cm; št. odl. 1.

4476 SE 5657; kv. K15,16; obd. 2647; inv. št. PMC R 28802

Temna namizna keramika; Ce I.8; pokalna posoda; odlomek dna in ostenja; F N 1.1; spreminjanje atmosfere in dimljenjen v končni fazi; b. sivo jedro, svetlo rdeči robovi in notranja površina, bzp. zelo temno siva; pr. d. 13,2 cm; št. odl. 4; 189 g.

4477 SE 5657; kv. K15,16; obd. 2645d; inv. št. PMC R 28800

Svetla namizna keramika; Ce IV.1.4.1; dvoročajni vrč; odlomki odebeljenega ustja z dvema poudarjenima rebroma na vratu, ostenja in trakastih ročajev; F N 1.1; b. svetlo rdeča; pr. u. 11 cm; št. odl. 1; analogija: varianta.

4478 SE 5939; kv. F14; PN 7175; inv. št. PMC N 7493

Novec; as; Claudius I. (50–54).

4478 SE 5657; kv. K15,16; obd. 4266

Svetla namizna keramika; Ce IV.1.4.1; 1 odlomek ročaja dvoročajnega vrča, š. ročaja 3,9 cm; odlomek ustja, vratu z rebrom in delom ročaja dvoročajnega vrča Ce IV.1.4.1, pr. ustja 11 cm; odlomek klekastega ustja in ostenja enoročajnega vrča Ce IV.1.1.2, pr. ustja 5 cm; odlomek ustja in ostenja; F N 1.1; št. odl. 6.

4479 SE 5703; kv. H,I,J14; obd. 3149

Italska keramika tankih sten; skodelica; odlomki ustja in ostenja; luske v barbotinu; F KTS 18 (Mgdb H); b. blede rjava; temno rjava; dl. 1,7 cm; št. odl. 1.

4480 SE 5703; kv. H,I,J14; obd. 3152

Lokalna keramika tankih sten; Ce VI.1.1 (Mgdb 28); polkrožna skodelica; odlomek ustja in ostenja; F N 3.1; dimljenje na zunanji površini; prežgano; b. svetlo rdeča; bzp. temno rjava; pr. u. 10,2 cm; št. odl. 1.

4481 SE 5703; kv. I,J14; obd. 4519

Lokalna keramika tankih sten; Ce VI.1.1 (Mgdb 28); skodelice; odlomki ustja, ostenja in dna petih skodelic s horizontalno kaneluro na zgornji tretjini trupa; F N 3.1; b. svetlo rdečkasto rumena, svetlo rdeča; pr. u. 9,6 cm; pr. d. 3,5 cm; št. odl. 1

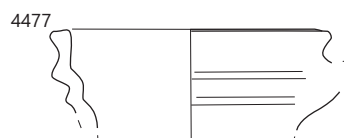
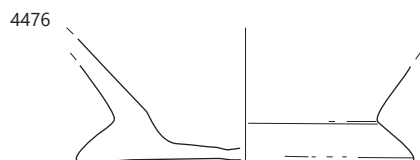
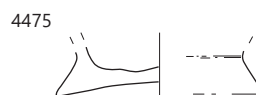
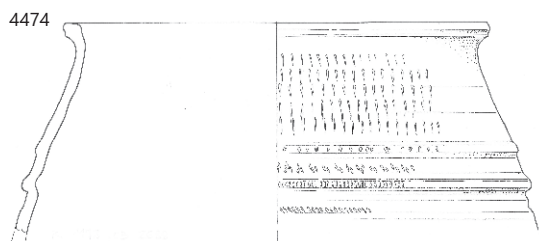
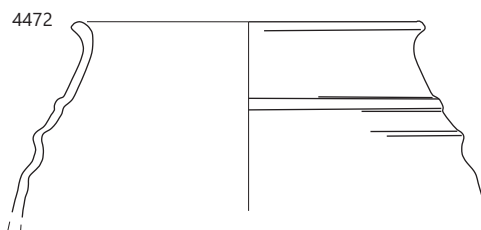
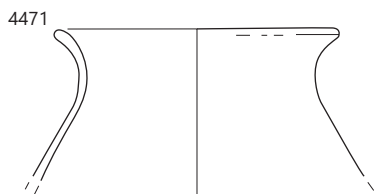
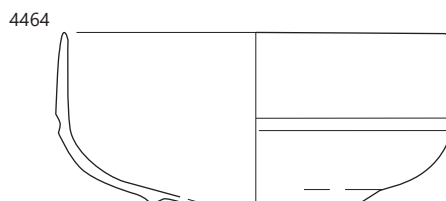
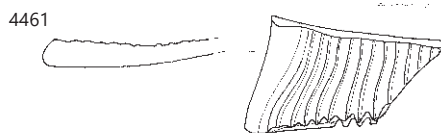
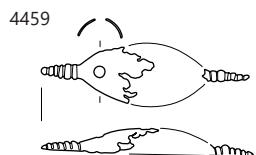

SE 5657; 4459–4464 merilo 1: 2, ostalo merilo 1: 3.

4482 SE 5703; kv. H,I,J14; obd. 3151

Svetla namizna keramika; odlomki finih loncev in vrčev; 2 odl. prstanestega dna in ostenja, pr. d. 9–12 cm, 1 odl. ročaja, š. 2,2 cm, 1 odl. ustja in ostenja enoročajnega vrča Ce IV.1.1.1, pr. u. 11 cm; 1 odl. ustja in ostenja Ce IV.1.4.2, pr. u. 6,8 cm; 3 odl. ustja in ostenja F N 1.1; št. odl. 9.

4482 SE 5703; kv. H,I,J14; obd. 3151b

Svetla namizna keramika; Ce IV.1.4.6; odlomek ustja in ostenja dvoročajnega vrča; F N 1.1; b. roza; pr. u. 11 cm; št. odl. 1.

4483 SE 5703; kv. I,J14; obd. 4518

Svetla namizna keramika; trije odlomki ustja in ostenja treh vrčev z navznoter nagnjenim ovratnikastim ustjem Ce IV.1.1.2 (pr. u. 6,5–11 cm); trije odlomki ustja in ostenja treh finih loncev Ce I.7.1 (pr. u. 12 cm); štiri odlomki trakastih kaneliranih ročajev (širine 3–5,5 cm); F N 1.1; b. svetlo rdeča, rumenkasto rdeča svetlo rjava, bež; št. odl. 1.

4484 SE 5703; kv. H,I,J14; obd. 3150

Svetla namizna keramika; Ce I.4.1.2; namizni lonec; odlomek trakastega ustja in ovalnega ali bikoničnega trupa in ali dvoročajna skodela S1; F N 1.1; b. rumenkasto rdeča; v. 6,4 cm; pr. u. 14,9 cm; št. odl. 1; analogija: posebna namizna varianta ali varianta Ce IV.1.7.

Parcela J5

4485 SE 5572; kv. G,H14; obd. 4534a

Svetla namizna keramika; Ce IV.1.1; enoročajni vrč; odlomek trakastega ustja in vratu; F N 1.1; b. roza; pr. u. 6,5 cm; št. odl. 1.

4486 SE 5572; kv. G,H14; obd. 4534b

Svetla namizna keramika; Ce IV.1.1; enoročajni vrč; odlomek izvihanega odebeljenega ustja in ozkega vratu, na delu ustja ostanki smolnatega premaza; F N 1.1; b. oranžna; pr. u. 5 cm; št. odl. 1.

4487 SE 5934; kv. G15; PN 7052; obd. K-1380; inv. št. PMC R 26857

Jermenski zaključek; tip Garbsch; pritrdilni nastavek odlomljen; bron; dl. 5,6 cm; š. 0,8 cm; db. 0,3 cm; št. odl. 1.



4488 SE 5934; kv. G14; PN 7051; inv. št. PMC R 24654

Del okrogle narebrene jagode, melonasta, turkizno modra, vel. 0,8 × 1,2 cm; št. odl. 1.



4489 SE 5934; kv. F,G12,13; obd. 4641

volutna oljenka; manjša odlomka rame; F O1; b. svetlo rjava; temno rdečkasto rjav premaz; š. 2,1 cm; št. odl. 2.

4490 SE 5934; kv. F,G12,13; obd. 4644

Lokalna keramika tankih sten; Ce VI.1.1 (Mgdb 28); skodelica; odlomek ustja in ostenja skodelice brez kanelure; F N 3.1; b. svetlo rumenkasto rdeča; pr. u. 10 cm; št. odl. 1.

4491 SE 5934; kv. F,G15; obd. 3340

Svetla namizna keramika; vrči; odlomek ustja dvoročajnega vrča tipa Ce IV.1.4.1 (pr. u. 14 cm), trije odlomki prstanastih dnov treh vrčev (pr. dna ca 10–12 cm); F N 1.1; b. bež, roza, oranžna; št. odl. 4.

4492 SE 5934; kv. F,G15; obd. 3339

Amfora Dr. 6B; odlomek ročaja in ostenja amfore; F A4; b. oranžna; š. ročaja 3,5 cm; št. odl. 2.

4493 SE 5796; kv. G13; PN 7000; obd. K-1434; inv. št. PMC R 26744

Okov z žebljem; pravokotne oblike; nosilec s podložno ploščico; železo; dl. 3,8 cm; š. 3 cm; db. 3,2 cm; št. odl. 1.

4494 SE 5796; kv. F14; obd. 4422a

Pečatna oljenka Loeschcke IX ali Xa; odlomek diska in rame; F O2 (Modena); b. rdeča; š. 7 cm; št. odl. 2.

4495 SE 5796; kv. F14; obd. 4422b

Italska sigilata; krožnik; odlomek ostenja; F ITS Tardopadana; š. 2,4 cm; št. odl. 1.

4496a SE 5796; kv. F,G13; obd. 4420a

Lokalna keramika tankih sten; Ce VI.1.7 (Angera 2–3); skodelica; odlomka ustja in ostenja; F N 3.1; b. siva; pr. u. 12 cm; št. odl. 2.

4496b SE 5796; kv. F,G13; obd. 4420b

Lokalna keramika tankih sten; skodelica; odlomek ustja in ostenja s koleščkanim okrasom; F KTS 11 (Mgdb E); b. siva; temno siv mat premaz; š. 2,7 cm; št. odl. 1.

4497 SE 5796; kv. F14; obd. 4421

Svetla namizna keramika; Ce IV.2.1; vrč; odlomek trikotno oblikovanega ustja in ostenja; F N 1.1; b. rumenkasto rdeča; pr. u. 6,4 cm; št. odl. 1.

4498 SE 5796; kv. F15; obd. 3764

Amfora Dr. 6B; odlomka ročaja in ostenja; F A jadranska; dl. 12,2 cm; št. odl. 2; 155 g.

4499 SE 5796; kv. F14; obd. 3947

Amfora Dr. 6B; odlomek ročaja; F A istrska; b. oranžna; š. ročaja 3,8 cm; št. odl. 1; 304 g.

4500 SE 5796; kv. F,G13; obd. 4419

Amfora Dr. 6B; odlomek ročaja ovalnega preseka; F A istrska; b. rdeča; š. ročaja 4,6 cm; št. odl. 3; 294 g.

4501 SE 5796; kv. F13; PN 3997; inv. št. PMC R 29546

Tkalski pripomočki; Ce VIII.10; vretence; obročaste oblike; F GK 3.2; groba keramika; prostoročna izdelava; b. temno siva; db. 1,4 cm; pr. 3,3 cm; št. odl. 1.

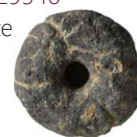

4502 SE 5795; kv. F–G15 jug; obd. S179; inv. št. PMC R 24303

Del ustja in ostenja rebraste skodelice Isings 3/Lazar 2.1.4., izdelano v kalupu; steklo; vel. 3,8 × 4,6 cm; datacija 1. stoletje.

4503 SE 5795; kv. J13; obd. 4424

Reliefna oljenka Loeschcke I–VIII; odlomka rame in noska; F O reliefna nedoločena; b. svetlo roza; mat svetlo rdeč premaz; š. 3,5 cm; št. odl. 2.

4504 SE 5795; kv. G15; obd. 3484

Lokalna keramika tankih sten; Ce VI.1.1 (Mgdb 28); skodelica; odlomek ustja in ostenja; F N 3.2b; b. siva, bp. črna; š. 4,8 cm; št. odl. 1.

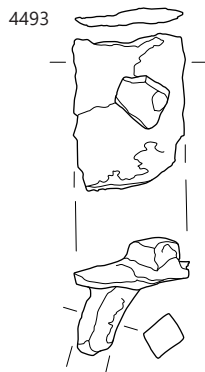
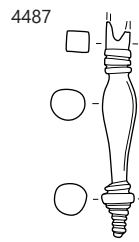
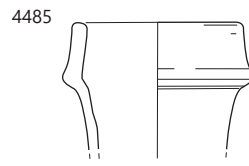
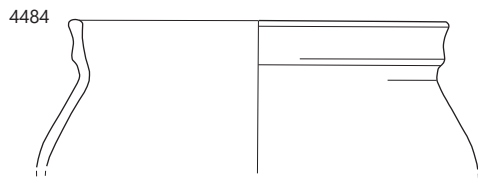

∴ 4484 SE 5703, 4485–4486 SE 5572, 4487 SE 5934, 4493 SE 5796, 4502 SE 5795; 4484–4486 merilo 1 : 3, ostalo merilo 1 : 2.

4505 SE 5795; kv. G15; obd. 3483

Svetla namizna keramika; odl. finih loncev in vrčev: 7 odl. prstanastega dna (5 posod), pr. d. 8–12 cm, 3 odl. ročaja (2 ročaja), š. 4,5–5 cm; F N 1.1; št. odl. 1.

4506 SE 5795; kv. H,119; obd. 4423

Svetla namizna keramika; odlomek ustja in ostenja finega lonca Ce I.7 (pr. u. 18 cm); odlomek ustja in ostenja vrča Ce IV.1.1.2 (pr. u. 10 cm); odlomek narebrenega ustja vrča Ce IV.1.4.1 (pr. u. 13 cm); trije odlomki prstanastih dna treh posod; F N 1.1; b. rumenkasto rdeča, bež, blede rjava; št. odl. 6.

4507 SE 5346; kv. H13; PN 3828; obd. K-1341;

inv. št. PMC R 26822

Močno profilirana fibula Almgren 70/73 a; miniatura; ohranjena v dveh delih, peresovina in zadnji del loka; bron; dl. 2,9 cm; š. 1,7 cm; v. 1,5 cm; št. odl. 2.



4508 SE 5346; kv. I12; PN 3840; obd. K-1758;

inv. št. PMC R 26600

Pasni zaključek noriško–panonske noše; tip Garbsch R3; odlomljena jezička za pritranje; bron; dl. 4,8 cm; š. 0,8 cm; št. odl. 1; analogija: Garbsch 1965, 104–106.



4509 SE 5346; kv. H13; obd. 3479b

Morda oljenka, odlomek diska ali lončarski odpad keramike tankih sten; prežgano; dl. 4,2 cm; š. 2,7 cm; št. odl. 1.

4510 SE 5346; kv. H13; obd. 3337b

Italska keramika tankih sten; Mgdb 50/68; skodelica; odlomek dna in ostenja; F KTS 7 (Mgdb B/C); b. svetlo siva; pr. d. 4,5 cm; št. odl. 1.

4511 SE 5346; kv. H14; obd. 2587; inv. št. PMC R 28765

Lokalna keramika tankih sten; Ce VI.1.1 (Mgdb 28); polkrožna skodelica; odlomki ustja in ostenja; F N 3.1; b. rdečkasto rumena; pr. u. 10 cm; št. odl. 2.

4512 SE 5346; kv. H13; obd. 3479a

Lokalna keramika tankih sten; kozarec ali lonček; odlomek ostenja in dna; deformirano, verjetno lončarski odpad; F N 1.1; b. svetlo rdeča; pr. d. 4,7 cm; št. odl. 1.

4513 SE 5346; kv. H14; obd. 4708

Lokalna keramika tankih sten; Ce VI.1.1 (Mgdb 28); skodelica; odlomki ustja, ostenja in dna skodelice brez kanelure; F N 3.1; b. svetlo roza; pr. u. 10 cm; št. odl. 4; 42 g.

4514 SE 5346; kv. H13; obd. 3338a

Svetla namizna keramika; Ce I.6 ali I.7; odlomki ustja in ostenja finih loncev, pr. u. 12–14 cm; F N 1.1; b. bež, roza; št. odl. 3.

4515 SE 5346; kv. H13; obd. 3338b

Svetla namizna keramika; Ce IV.1.1; ovratnikasto ustje z vratom enoročajnega vrča; dva ročaja dveh vrčev, š. ročaja 1,9–2,2 cm; F N 1.1; b. bež, roza; pr. u. 6 cm; št. odl. 3.

4516 SE 5346; kv. H13; obd. 3337a; inv. št. PMC R 29492

Temna namizna keramika; Ce V.1.1; bikonična čaša; odlomek ustja, narebrenega vratu in ostenja; F N 3.2; b. svetlo rdečkasto rumena; v. 5 cm; pr. u. 6,6 cm; št. odl. 1.

4517 SE 5793; kv. I,H12; obd. 4186

Italska sigilata; Tardopadana krožnik; krožnik; odlomek dna s koncentričnimi krogi na notranji površini; F ITS Tardopadana; dl. 3,6 cm; št. odl. 1; analogija: verjetno Consp. 20,4 ipd.

4518 SE 5793; kv. H,112,13; obd. 4493

Svetla namizna keramika; Ce IV.1.4.1; 3 odlomki dvoročajnega vrča, š. ročaja 3,7–4,5 cm, 2 odlomka ustja dvoročajnega vrča z rebrom Ce IV.1.4.1, 2 posodi; pr. ustja 9 cm; F N 1.1; št. odl. 5.

4519 SE 5793; kv. H,112,13; obd. 4492

Amfora Dr. 6B; odlomek ročaja; F A4; b. rdeča; š. ročaja 4,5 cm; št. odl. 1.

4520 SE 5667; kv. J13,14; obd. 3971

Italska sigilata; skodelica; odlomek prstanastega dna in ostenja; F ITS Padana B; š. 2,7 cm; št. odl. 1.

4521 SE 5576; kv. J13,14; obd. 4704

Italska keramika tankih sten; skodelica; odlomek dna in ostenja; F KTS 9 (Mgdb D); b. temno siva; pr. d. 4 cm; št. odl. 2.

4522 SE 5550; kv. K13; obd. 3193c

Reliefna oljenka Loeschcke I–VIII; odlomek dna in ostenja; F O reliefna nedoločena; b. oker; sledi rdečeoranžnega premaza; dl. 3,2 cm; št. odl. 1.

4523 SE 5550; kv. K13; obd. 4315

Italska sigilata; Consp. 34; skodelica z rebrom; odlomek ostenja z apliko gledališke maske z dolgimi lasmi; F ITS Tardopadana; b. roza; mat rdeč premaz; v. 3 cm; pr. 11 cm; št. odl. 1.

4524 SE 5550; kv. K13; obd. 3193b

Lokalna keramika tankih sten; Ce VI.1.3 (Mayet XXX); skodelica; odlomka profiliranega ustja in ostenja; F N 3.2b; b. siva; bp. črna; pr. u. 11 cm; št. odl. 2.

4524 SE 5550; kv. K13; obd. 3193a

Italska keramika tankih sten; Mgdb 84; skodelica; odlomek ostenja; dva pasova koleščkanja z vmesnimi žlebovi; F KTS 9 (Mgdb D); b. temno siva; š. 3 cm; št. odl. 1.

4525 SE 5550; kv. J14; obd. 2507; inv. št. PMC R 28681

Italska keramika tankih sten; Mgdb 106; skodelice; odlomki ustja in ostenja z luskami v barbotinu; F KTS 11 (Mgdb E); dl. 1 cm; št. odl. 4.

4526 SE 5550; kv. K13; obd. 3192

Italska kuhinjska keramika; Goudineau 13–15, 28–30; pekač; odlomka ravnega dna in ostenja; F IKK1pr; dl. 4,3 cm; št. odl. 2.

4527 SE 5981; kv. K14; PN 7089; obd. K-1452; inv. št. PMC R 26230

Nož; delno ohranjen zgornji del rezila, nastavek za ročaj pravokotnega preseka; rahlo ukrivljen; železo; dl. 11,2 cm; š. 2,2 cm; db. 0,4 cm; št. odl. 1.

4528 SE 5972; kv. K15; PN 7091; obd. K-1283; inv. št. PMC R 27

Tordiran kavelj za preslico; bron; dl. 3,4 cm; š. 0,4 cm; v. 0,2 cm; št. odl. 1.

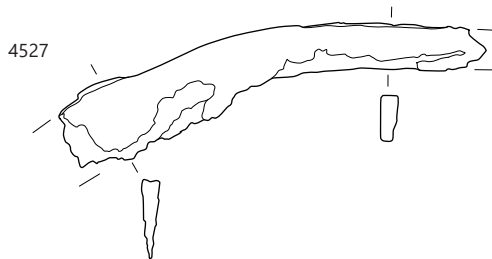
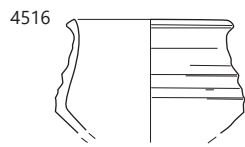
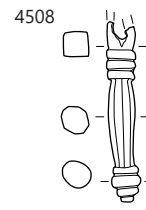
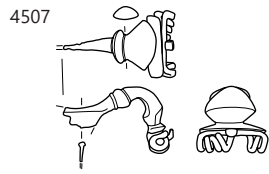

∴ 4507–4516 SE 5346, 4523 SE 5550, 4527 SE 5981, 4528 SE 5972; 4516 merilo 1 : 3, ostalo merilo 1 : 2.

4529 SE 5708; kv. I12; PN 3963; inv. št. PMC R 24693

Okrogla narebrena jagoda, melonasta, turkizno modra; pr. 1,6 cm; št. odl. 1.



4530 SE 5708; kv. I12; obd. 4549

Lokalna keramika tankih sten; Ce VI.1.7 (Angera 2–3); skodelica; odlomki ustja, ostenja in dna; F N 3.1; b. siv; pr. u. 10 cm; pr. d. 5 cm; št. odl. 4.

4531 SE 5376; kv. F15; obd. S342; inv. št. PMC R 24486

Del izvihanega ustja in ostenja čaše, steklo; pr. u. 6,8 cm.

Parcela J4

4532 SE 7552; kv. G,H12; obd. 4714

Lokalna keramika tankih sten; Ce VI.1.1 (Mgdb 28); skodelice; odlomki štirih polkrožnih skodelic brez kanelure s profiliranim ustjem; F N 3.1; b. roza, svetlo rumenkasto rdeča; pr. u. 10 cm; št. odl. 4.

4533 SE 7552; kv. I12; PN 7321

Zgornji del ročnega mlina, Ohranjena skoraj cela. Zgornja površina ima zvišan rob (š. 3 cm; v. 2,5 cm). Na zgornji površini je utor v obliki metulja (d. 11,5 cm; š. 7 cm; gl. 4 cm), ki se na eni polkrožni strani zooži. Na zgornji površini, zvišanem in zunanem robu vidne sledi koničastega orodja. Na dnu vidne sledi uporabe (krožne linije) in pravokoten utor (d. cm; š. cm); kamen; št. odl. 1.



4534 SE 7370; kv. J10; obd. 3862

Italaska sigilata; krožnik; odlomek dna z grafitom na zunanji površini; F ITS Padana/Tardopadana; dl. 5 cm; š. 3,5 cm; št. odl. 1.

4535 SE 7370; kv. J10; obd. 3869

Italaska sigilata; krožnik; odlomek dna; F ITS Padana B; dl. 3,6 cm; št. odl. 1.

4536 SE 7370; kv. J10; obd. 3715

Amfora Dr. 6B; odlomek zatiča; F A4; pr. d. 5,8 cm; št. odl. 1.

4537 SE 7370; kv. J10; obd. 3749

Amfora Dr. 6B (klasična); odlomek gumba in ostenja; odlomek čašastega ustja, odlomki ostenja in ročaja; F A4; dl. 14 cm; v. 9 cm; pr. u. 16 cm; pr. d. 5,3 cm; št. odl. 4.

4538 SE 7370; kv. J10; obd. 3861

Amfora Aquincum 78; odlomek zatiča in ostenja; b. blede roza; v. 10 cm; pr. d. 2,5 cm; št. odl. 1.

4539 SE 7506; kv. H11; PN 7317; inv. št. PMC N 7546

Novec; kvadrans; Augustus (8 pr. n. št.).

4540 SE 7506; kv. H11; PN 7315; inv. št. PMC N 7457

Novec; as; Caius (40–41).

4541 SE 7506; kv. I10; PN 7325; inv. št. PMC N 7589

Novec; as; Claudius I. (41–54).

4542 SE 7506; kv. I10; PN 7323; obd. K-1716; inv. št. PMC R 26698

Žebliječnik s ploščato okroglo glavico in trnom okroglega preseka; bron; dl. 1,9 cm; š. 0,4 cm; db. 0,2 cm; št. odl. 1.

4543 SE 7506; kv. H11; PN 7318

Del fibule; bron; št. odl. 1.

4544 SE 7506; kv. H11;

PN 7319

Trak; bron; št. odl. 1.



4545 SE 7506; kv. I10; obd. 4713a

Italaska keramika tankih sten; skodelica; odlomek ostenja s koleščkanim okrasom; F KTS 11 (Mgdb E); b. siva; zelo temno siv mat premaz; š. 4,5 cm; št. odl. 1.

4546 SE 7506; kv. I10; obd. 4713b

Lokalna keramika tankih sten; Ce VI.1.1 (Mgdb 28); skodelica; odlomki ustja, ostenja in dna polkrožne skodelice s profiliranim ustjem; F N 3.1; b. roza; svetlo rdeč slabo ohranjen mat premaz; pr. d. 4,4 cm; št. odl. 4.

4547 SE 7506; kv. H12; obd. 4715

Amfora Dr. 6B; odlomek ustja in ostenja amfore; F A4; b. roza; pr. u. 10,4 cm; št. odl. 1; 235 g.

4548 SE 7330; kv. J10; PN 7314

Peresovina fibule; bron; št. odl. 1.

4549 SE 7425; kv. J11; obd. 3784b

Amfora Dr. 6B; odlomki lijakastega ustja, ostenja in ročaja ovalnega preseka; F A jadranska; b. roza; dl. 14,5 cm; š. ročaja 4,1 cm; št. odl. 2.

4549 SE 7425; kv. J11; obd. 3784a

Amfora Dr. 6B (cesarska); odlomki lijakastega ustja, ostenja in ročaja ovalnega preseka; F A4; b. svetlo rdeča; pr. u. 11,6 cm; š. ročaja 3,2 cm; št. odl. 3; analogija: ali Fažana 1.

4550 SE 7425; kv. J11; obd. 4689c

Amfora Dr. 6B; odlomek gumba in ostenja; F A4; b. oranžna, bp. oker; pr. d. 6,6 cm; št. odl. 1.

4551 SE 7425; kv. J11; obd. 3870

Amfora Dr. 6B (klasična); odlomek ustja; F A4; dl. 5,1 cm; v. 5,2 cm; št. odl. 1.

4552 SE 7425; kv. J11; obd. 4689a

Amfora Dr. 6B (klasična); odlomek čašastega ustja; F A4; b. svetlo rdeča; pr. u. 14,3 cm; št. odl. 1.

4553 SE 7425; kv. J11; obd. 4689b

Amfora Dr. 6B (cesarska); odlomek lijakastega ustja; F A4; b. oranžna; pr. u. 15 cm; št. odl. 1.

4554 SE 7368; kv. J10; obd. 4870a

vrč; odlomek trakastega ročaja; F N 1.1; b. roza, bp. zelo blede rjava; š. ročaja 3 cm; št. odl. 1.

4555 SE 7368; kv. J10; obd. 4870b

Amfora Dr. 6B; odlomek ustja; F A4; b. oranžna; pr. u. 12 cm; št. odl. 1; 81 g.

4556 SE 7369; kv. J11; PN 7320

Igla; bron; št. odl. 1.

4557 SE 7416; kv. G12; PN 7312; inv. št. PMC N 7617

Novec; dupondij; Augustus (18–15 pr. n. št.).

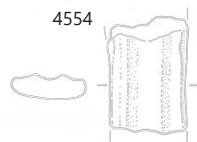
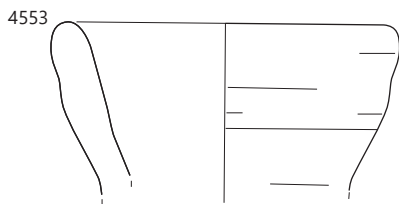
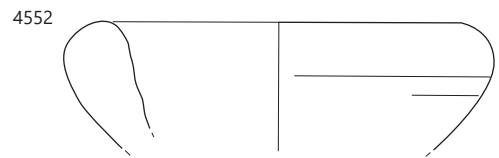
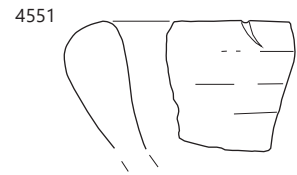
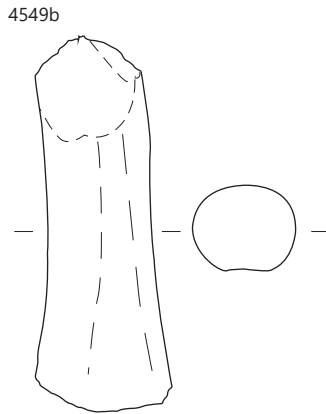
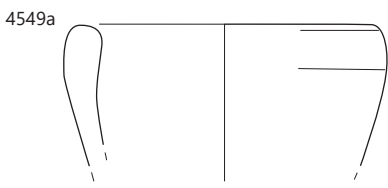
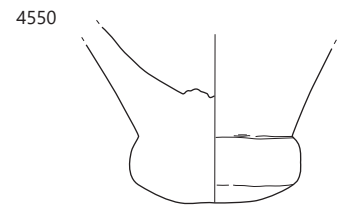
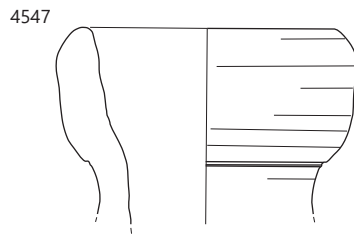
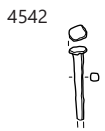
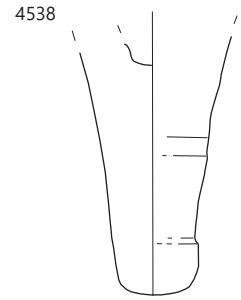
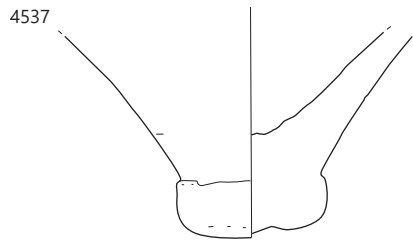

4534, 4537, 4538 SE 7370, 4542, 4547 SE 7506, 4549–4553 SE 7425, 4554, 4555 SE 7368; 4534, 4542 merilo 1 : 2, ostalo merilo 1 : 3.

4558 SE 7416; kv. G11; obd. 4687

Italska keramika tankih sten; Mgdb 115; skodelica; odlomek ostenja s peskanjem; F KTS 15 (Mgdb F); b. oker; rdeč premaz; š. 2,2 cm; št. odl. 1.

4559 SE 7416; kv. G11; obd. 3767

Amfora Dr. 7–11; odlomek ročaja ovalnega preseka; F A španška 1; b. bledo roza; dl. 15 cm; š. ročaja 4 cm; št. odl. 1.

Parcela J3

4560 SE 7311; kv. F10; PN 7242; inv. št. PMC N 7480

Novec; sestercij; Claudius I. (41–50).

4561 SE 7311; kv. F10; PN 7243; inv. št. PMC R 24703

Del okrogle narebrenne jagode, melonasta, turkizno modra steklena pasta, vel. 1,8 × 1,3 cm; št. odl. 2.

4562 SE 7311; kv. H6; obd. S432; inv. št. PMC R 24576

Del navznoter zavihanega in sploščenega ustja in vratu posode; steklo; pr. u. 3,2 cm.

4563 SE 7311; kv. F10; obd. 4532b

Reliefna oljenka Loeschcke I–VIII; odlomek rame reliefne oljenke; F O1; b. roza; mat rjavkasto rdeč premaz; dl. 3,3 cm; št. odl. 1.

4564 SE 7311; kv. F10; obd. 3807

Italska sigilata; Consp. B 2.8; krožnik; odlomek prstanastega dna in ostenja; F ITS Tardopadana; pr. d. 10 cm; št. odl. 3.

4565 SE 7311; kv. F10; obd. 4532a

Italska sigilata; Consp. B 2.7; krožnik; odlomek prstanastega dna in ostenja; F ITS Tardopadana; pr. d. 10 cm; št. odl. 2.

4566 SE 7311; kv. F10; obd. 4219

Italska sigilata; Padana B krožnik; krožnik; odlomek dna; F ITS Padana B; dl. 5,5 cm; št. odl. 1.

4567 SE 7311; kv. F10; obd. 4531

Lokalna keramika tankih sten; Ce VI.1.7 (Angera 2–3); skodelici; odlomki ustja in ostenja; F N 3.2b; b. svetlo siva; p. rjavkasto sivi do črni; š. 6,5 cm; št. odl. 4.

4568 SE 7311; kv. F10; obd. 4530

Svetla namizna keramika; pet odlomkov ustja in ostenja štirih finih loncev Ce I.7.1 (pr. u. 9–10,6 cm); odlomek ustja in ostenja vrča Ce IV.1.1.1 (pr. u. 7,4 cm); odlomek ustja in ostenja vrča Ce IV.1.1.2 (pr. u. 6 cm); odlomka ustja, ostenja in ročaja dveh vrčev Ce IV.2.1 (pr. u.; F N 1.1; b. roza, bež, rdečkasto rumena; št. odl. 14.

4569 SE 7311; kv. F10; obd. 3808

Temna namizna keramika; Ce V.1.1; bikonična čaša; odlomek ustja, narebrenega vratu in ostenja; F N 1.2b; dimljenje; b. siva; bp. zelo temno siva; pr. u. 5,3 cm; št. odl. 1.

4570 SE 7311; kv. F10; obd. 3805a

Amfora Dr. 2–5 (Koan, vzhodna proizvodnja); odlomek dolgega zatiča in ostenja; b. rdeča; bp. rozabež; v. 18 cm; pr. d. 6,5 cm; št. odl. 2.

4571 SE 7311; kv. F10; obd. 3802

Amfora Dr. 2–5 (Koan, vzhodna proizvodnja); odlomek dvo-paličastega ročaja; b. rozaoker; v. 14 cm; š. ročaja 5,1 cm; št. odl. 1.

4572 SE 7311; kv. F10; obd. 3803a

Amfora Dr. 6B (klasična); odlomek čašastega ustja in ostenja; F A4; b. svetlo rdeča; pr. u. 14 cm; št. odl. 1.

4573 SE 7311; kv. F10; obd. 3803b

Amfora Dr. 6B (klasična); odlomek čašastega ustja in ostenja; F A4; š. 5,6 cm; v. 6 cm; št. odl. 1.

4574 SE 7311; kv. F10; obd. 3805b

Amfora Aquincum 78; odlomek manjšega gumba in ostenja; b. rumenkasto rdeča; pr. d. 3,6 cm; št. odl. 1.

4575 SE 7311; kv. F10; obd. 3806b

Rodoška cesarska amfora Camulodunum 184; odlomek ročaja, okroglega preseka; b. rdeča; š. ročaja 3,4 cm; št. odl. 1.

4575 SE 7311; kv. F10; obd. 3806a

Amfora Aquincum 78; odlomek ročaja, okroglega preseka; b. bež; š. ročaja 2,8 cm; št. odl. 1.

4576 SE 7311; kv. F10; obd. 3804; inv. št. PMC R 29769

Pokrovček za amforo PA4; ploščat disk; izdelan na vretenu; db. 1,2 cm; pr. 8,6 cm; št. odl. 1.

4577 SE 7311; kv. F10; PN

7241; obd. 790/7; inv. št. PMC R 27339

Talilni lonček; ovalnega profila in okroglega preseka; cel; v. 12,8 cm; pr. 8,4 cm; pr. u. 6,4 cm; št. odl. 1; 607 g.



4578 SE 7361; kv. I9; PN 7333; inv. št. PMC R 27032

Pasni okov tipa Grabsch E 1a, okras z diagonalnimi vrezji; žlebičaste oblike; krožno zaviti; z dvema okroglima predrtinama; oba konca odlomljena; bron; dl. 9,3 cm; š. 1 cm; v. 0,4 cm; št. odl. 1; datacija: poznoavgustejski do tiberijski čas.

4579 SE 7241; kv. I8; PN 7247

Trakasta prečka; železo; št. odl. 2.

4580 SE 7341; kv. I9; PN 7261; inv. št. PMC N 7515

Novec; sestercij; Vespasianus (71).

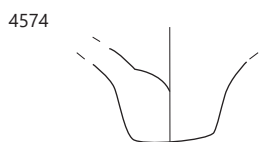
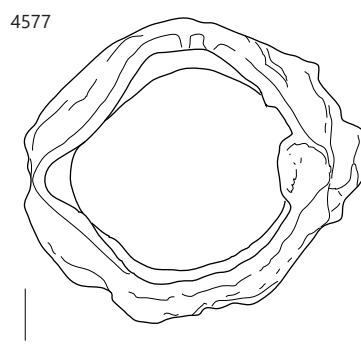
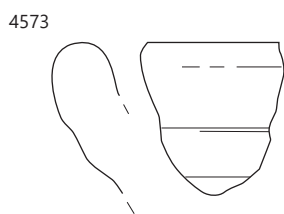
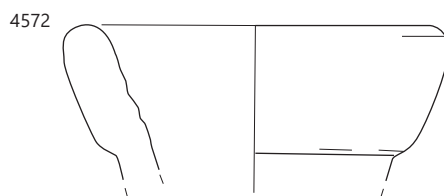
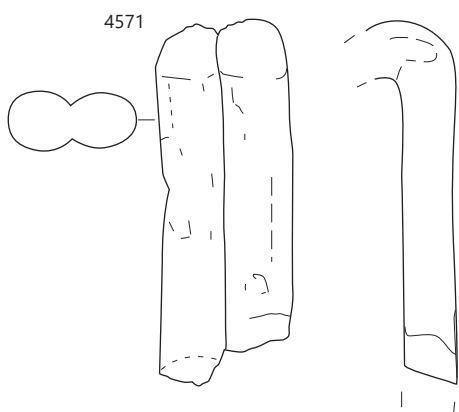
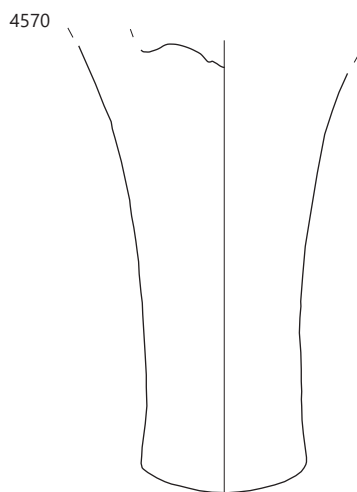
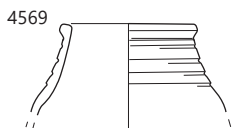

4581 SE 7341; kv. I7; obd. 3649

Lokalna keramika tankih sten; Ce VI.1.7 (Angera 2–3); skodelica; odlomek ustja in ostenja z rahlim prelomom; F N 3.2b; b. siva; bp. zelo temno siva do črna; v. 3 cm; pr. u. 9 cm; št. odl. 1; analogija: ali vmesna varianta od Ce VI.1.1

4582 SE 7341; kv. I7; obd. 3648; inv. št. PMC R 27215

Svetla keramika s premazom; Ce III.1.2; krožnik; rekonstruiran; ohranjen skoraj v celoti odlomki enostavnega ustja s pokončnim ostenjem, ravnega dna z nizko prstanasto nogo; F N 2.1; gladka in zaglajena površina; b. v jedru svetlo siva, na robovih oranžna; bp. oranžna; komaj vidni sledovi temno rdečega premaza; v. 3,3 cm; pr. u. 16,6 cm; pr. d. 6,6 cm; št. odl. 14; 233 g; analogija: Krajšek 2015, 143, 206, T. 24: 128.

4583 SE 7341; kv. I7; obd. 3647

Svetla namizna keramika; Ce I.7; bikoničen fin lonec; odlomki prstanastega dna ostenja in narebrenega vratu; brez ustja; ohranjen skoraj v celoti; F N 1.1; b. roza; pr. d. 6,6 cm; št. odl. 13.

4584 SE 7341; kv. I7; obd. 3646

Amfora Dr. 7–11; odlomek ročaja D preseka; F A španska 2; b. roza; bp. blede rumena; št. odl. 1.

4585 SE 7351; kv. G9; PN 7271; inv. št. PMC N 7466

Novec; as; Tiberius (Divus Augustus) (22–30).

4586 SE 7351; kv. I8; PN 7279a; inv. št. PMC N 9472

Novec; sestercij; Galba (68–69).

4587 SE 7351; kv. G9; PN 7274; obd.

K-1398; inv. št. PMC R 26874

Močno profilirana fibula Almgren 67 ali 68 bron; dl. 6,3 cm; š. 2,5 cm; v. 2,8 cm; št. odl. 1.



4588 SE 7351; kv. H9; PN 7270; obd.

K-1709; inv. št. PMC R 26689

Ploščata okrogla glavica s koncentričnima kanelurama na zgornji površini; trn pravokotnega preseka; ohranjena v dveh odlomkih; bron; v. 1 cm; db. 0,3 cm; pr. 2,4 cm; št. odl. 1.



4589 SE 7351; kv. G9; PN 7275; obd. K-1710; inv. št. PMC R 26690

Odlomek pasnega okova noriško-panonske noše; na zgornji površini mrežasto razporejene plitve kanelure; bron; dl. 4,8 cm; š. 1,4 cm; v. 0,6 cm; št. odl. 1.



4590 SE 7351; kv. G8 jug; obd. S228; inv. št. PMC R 24350

Del dna posode z izvlečeno prstanasto nogo; steklo; pr. d. 5,6 cm.

4591 SE 7351; kv. G8; obd. 3606

Volutna oljenka Loeschcke IB/C; odlomek trikotnega noska, volute in ramena (rame IVb), ožgan nosek; F O reliefna nedoločena; zelo trda; b. bež; rdeč do rjav premaz; dl. 5,6 cm; š. 3,2 cm; št. odl. 1.

4592 SE 7351; kv. G8; obd. 3607

Italaska sigilata; Consp. 34; skodelica z rebrom; odlomka ustja in ostenja; aplikacija erota s flavto; F ITS Tardopadana; pr. u. 7,6 cm; št. odl. 2.

4593 SE 7351; kv. H18; obd. 3712a

Italaska sigilata; Consp. 34; skodelica z rebrom; odlomek ustja in ostenja; aplikacija gledališke maske s kratkimi lasmi; F ITS Tardopadana; v. 2,2 cm; pr. u. 10 cm; št. odl. 1.

4594 SE 7351; kv. H18; obd. 3712b

Italaska sigilata; Consp. 20,4; krožnik; odlomek ustja in ostenja; odpadla aplikacija; F ITS Tardopadana E; š. 3,2 cm; v. 2,2 cm; št. odl. 1.

4595 SE 7351; kv. H18; obd. 3712c

Italaska keramika tankih sten; skodelica; odlomek dna in ostenja; F KTS 11 (Mgdb E); pr. d. 3,4 cm; št. odl. 1.

4596 SE 7351; kv. H8; obd. 3745

Groba kuhinjska keramika; Ce VII.3.1; pokrov; odlomek kljukastega ustja in ostenja vodoravni žlebovi (16) na zunanji površini; preluknjano po žganju (pr. 0,4 cm); F GK 1.2; b. črna; bp. rjava; dl. 7,2 cm; š. 6,5 cm; pr. u. 30 cm; št. odl. 1.

4597 SE 7418; kv. I8; obd. 3726a

Italaska sigilata; Consp. 34; skodelica z rebrom; odlomek ustja in ostenja; aplikacija rozete in gledališke maske z dolgimi lasmi; F ITS Tardopadana; pr. u. 12 cm; št. odl. 1.

4598 SE 7418; kv. I8; obd. 3726b

Italaska sigilata; Consp. 34; skodelica z rebrom; odlomka ustja in ostenja; aplikacija amorja in gledališke maske s kratkimi lasmi; F ITS Tardopadana; v. 3 cm; pr. u. 8 cm; št. odl. 2.

4598 SE 7418; kv. I8; obd. 3726c

Italaska sigilata; Consp. 39–41; krožnik; odlomek psevdoprstanastega dna in ostenja; F ITS Tardopadana; pr. d. 10 cm; št. odl. 2.

4599 SE 7418; kv. I8; obd. 3877; inv. št. PMC R 29509

Opeka; vodovodna cev; vodovodna cev; odlomek stanjšane roba in trupa; v. 8,2 cm; pr. 11 cm; št. odl. 1.

4600 SE 7377; kv. I8; obd. 3860

Opeka; vodovodna cev; vodovodna cev; odlomki stanjšane ustja in trupa; F Teg; b. oranžna; v. 8 cm; pr. u. 11,1 cm; št. odl. 2.

Parcela J2

4601 SE 7422; kv. H5,6; obd. 4759

Italaska sigilata; Consp. 43; skleda; odlomka zapognjenega ustja in ostenja; na ustju lilijski list, bršljana in grozd iz bunčič v barbotinu; F ITS Tardopadana; pr. u. 20 cm; št. odl. 2.

4602 SE 7422; kv. H5; obd. 4048

Italaska sigilata; Consp. 39–41; krožnik; odlomki prstanastega dna in ostenja, rahlo vbočeno; kanelura na nogi; F ITS Tardopadana A2; b. roza; dobro ohranjen rdeč premaz; pr. d. 8,6 cm; št. odl. 4.

4603 SE 7422; kv. H5; obd. 4049a

Amfora z ravnim dnom; odlomek konkavnega dna in ostenja; b. roza; pr. d. 9 cm; št. odl. 1.

4604 SE 7422; kv. H5; obd. 4049b

Rodoška cesarska amfora Camulodunum 184; odlomek ročaja; b. svetlo rdeča; š. ročaja 2,6 cm; št. odl. 1.

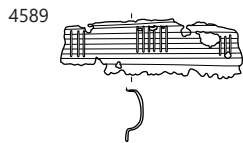
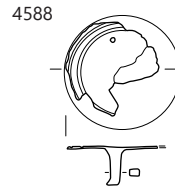
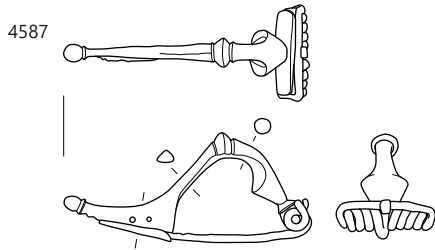
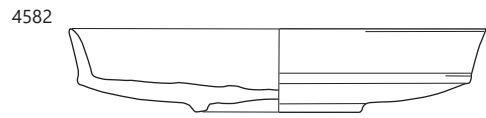
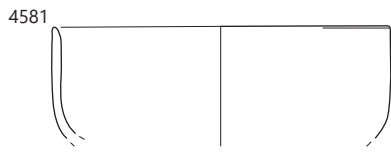

4590

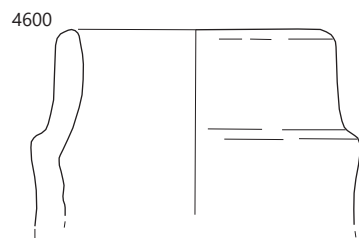
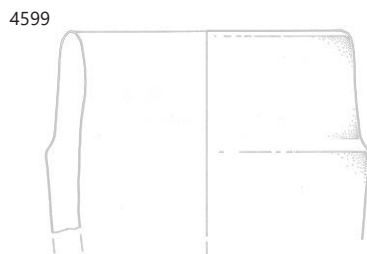
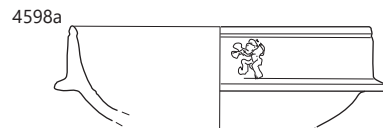
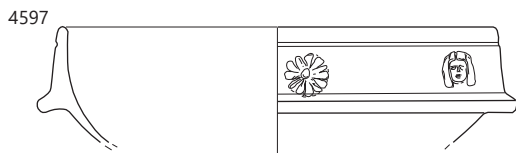
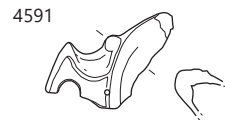

∴ 4581–4582 SE 7341, 4587–4591 SE 7351, 4597–4599 SE 7418, 4600 SE 7377; 4582, 4599, 4600 merilo 1 : 3, ostalo merilo 1 : 2.

4605 SE 7331; kv. I6; PN 7297; inv. št. PMC N 7658
Novec; sestercij; nero (54–68).

4606 SE 7331; kv. H5; PN 7298; obd. K-1712; inv. št. PMC R 26692

Odl. masivnega kavlja ali ročaja rombičnega preseka; bron; dl. 4,3 cm; š. 1,8 cm; db. 1,1 cm; št. odl. 1.



4607 SE 7331; kv. H11; PN 7284; obd. K-1449; inv. št. PMC R 26215

Nesklenjen trakast obroč; železo; dl. 8,9 cm; v. 5 cm; db. 0,8 cm; št. odl. 3.

4608 SE 7331; kv. H5; PN 5107; inv. št. PMC R 24676a
Del izvihanega ustja, ostenja in dna čaše gubanke Isings 32/Lazar 3.5.1; steklo; pr. d. 3 cm; datacija: druga pol. 1.–prva pol. 2. stoletja; št. odl. 2.

4609 SE 7331; kv. H5; PN 5107; inv. št. PMC R 24676b
Del izvihanega ustja, ostenja in dna čaše gubanke Isings 32/Lazar 3.5.1; steklo; pr. d. 3 cm; datacija: druga pol. 1.–prva pol. 2. stoletja; št. odl. 2.

4610 SE 7331; kv. I6–7 jug; obd. S427; inv. št. PMC R 24571b
Del ostenja rebraste skodelice Isings 3/Lazar 2.1.4., izdelano v kalupu; steklo; vel. 3 × 3,2 cm; datacija: 1. stoletje.

4611 SE 7331; kv. H6–7 jug; obd. S222; inv. št. PMC R 24344
Del ostenja posode iz mozaičnega stekla, vijoličaste barve z belimi polžki – marmoriran vzorec, izdelano v kalupu; vel. 4,4 × 2,8 cm; datacija: konec 1. stoletja. pr. n. š.–začetek 1. stoletja n. š.

4612 SE 7331; kv. I6–7 jug; obd. S427; inv. št. PMC R 24571a
Del odebeljenega ustja cilindrične čaše; steklo; pr. u. 6,8 cm; datacija: 2.–3. stoletje.

4613 SE 7331; kv. H5; PN 7287; inv. št. PMC R 24744a
Del ustja in vratu stekleničke z ohranjenim delom ročaja; steklo; pr. u. 2 cm; št. odl. 7.

4614 SE 7331; kv. H5; PN 7287; inv. št. PMC R 24744b
Ročaj s trikotnim presekom; steklo; vel. 1,1 × 5,1 cm; št. odl. 7.



4615 SE 7331; kv. H5; PN 5107; inv. št. PMC R 24677
Del rahlo vboklega dna posode; steklo; pr. d. 5 cm; št. odl. 2.

4616 SE 7331; kv. I6–7; PN 7279b?; obd. S427; inv. št. PMC R 24571c
Del dna kvadratne steklenice Isings 50/Lazar 6.3.1., odtis koncentričnih krogov; steklo; vel. 4,1 × 4 cm; datacija: druga pol. 1.–2. stoletje.

4617 SE 7331; kv. I6; PN 7291; obd. B–1025; inv. št. PMC R 27
Šivanka za mrežo ali vrečo, »Packnadel« Gostenčnik 2.3.3; velika igla za popravljanje ribiške mreže, ohranjena v celoti; polkrožno ukrivljena, na enem koncu koničasto zaključena, na drugem sploščena z okroglo predrtino; sledovi obrabe (stanjšana) na sredini in na ušesu; kost; dl. 14,3 cm; š. 1,7 cm; db. 1,3 cm; št. odl. 1; analogija: Mikler Mainz T.43, 2–3. Gostenčnik 2005, 108, T.22,6.



4618 SE 7331; kv. G,H,I,5,6,7; obd. 3667b
Pečatna oljenka Loeschcke IX ali Xa; odlomek ramena in ostenja in odlomek dna z žlebovi; F O2 (Modena); b. oranžna; dl. 3,8 cm; št. odl. 2.

4619 SE 7331; kv. H7; obd. 4152a
Italaska sigilata; Consp. 26; cilindrična skodelica; odlomek spodnjega dela in prstanastega dna; F ITS Padana B; š. 6,3 cm; št. odl. 1.

4620 SE 7331; kv. I5; obd. 3645a
Italaska sigilata; Consp. 27.1; cilindrična skodelica; odlomki ustja, ostenja in prstanastega dna; F ITS Padana/Tardopadana; prežgano; pr. d. 6 cm; št. odl. 3.

4621 SE 7331; kv. I6; obd. 4811/1
Italaska sigilata; Consp. 27.1; skodelica; odlomek ustja in ostenja; F ITS Padana B; prežgano; pr. 8 cm; pr. u. 8 cm; št. odl. 1.

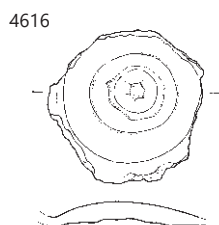
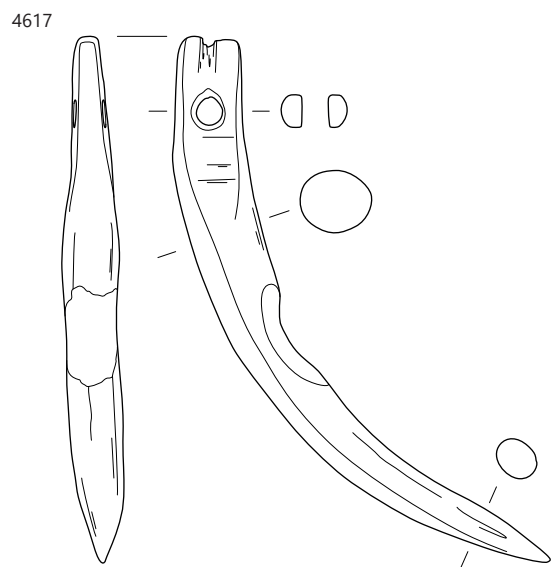
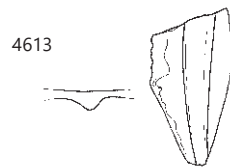
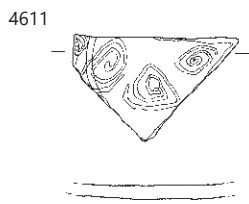
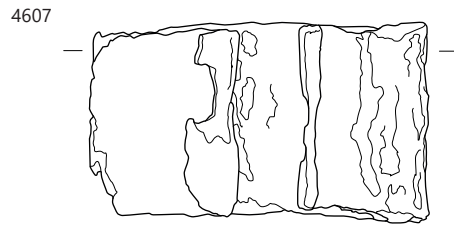
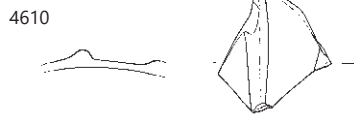
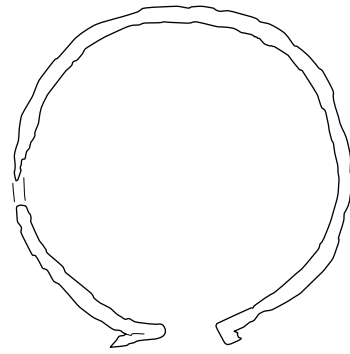
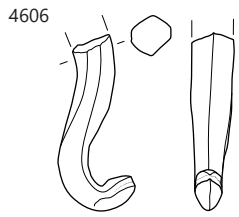

4622 SE 7331; kv. I6,7; obd. 3992a; inv. št. PMC R 29541
Italska sigilata; Consp. 29; cilindrična skodelica z ravnim dnom; cel profil; profilacija na sredi zunanje površine; F ITS Tardopadana; v. 4,8 cm; pr. u. 10 cm; pr. d. 9,2 cm; št. odl. 2.

4623 SE 7331; kv. I6,7; obd. 3992b
Italska sigilata; Consp. 29; cilindrična skodelica; odlomek ustja in ostenja; F ITS Padana B; š. 3,2 cm; v. 3,5 cm; št. odl. 1.

4624 SE 7331; kv. I6,7; obd. 4154
Italska sigilata; Consp. 29; cilindrična skodelica; odlomek ustja in ostenja; profilacija na sredini zunanje površine; F ITS Padana B; dl. 3,7 cm; št. odl. 1.

4625 SE 7331; kv. I6,7; obd. 4606
Italska sigilata; Consp. 29; skodelica; odlomek dna in ostenja cilindrične skodelice; F ITS Padana B; pr. d. 10 cm; št. odl. 2.

4626 SE 7331; kv. I6,7; obd. 3656b
Italska sigilata; Consp. 27.2 ali 29.2; cilindrična skodelica; odlomek ustja in profiliranega ostenja; F ITS Tardopadana E; š. 3,5 cm; v. 3,5 cm.



4627 SE 7331; kv. H6,7; obd. 3651a
Italska sigilata; Consp. 34; skodelica z rebrom; odlomek ustja in ostenja; F ITS Tardopadana; št. odl. 1.

4628 SE 7331; kv. I6,7; obd. 3993a
Italska sigilata; Consp. 43; skodelica; odlomki zapognjenega ustja in ostenja; F ITS Tardopadana; št. odl. 4.

4629 SE 7331; kv. G,H,I5,6,7; obd. 3665; inv. št. PMC R 29610
Italska sigilata; Consp. B 3.19; skodelica; odlomek dna s prstanasto nogo; na notranji površini dna žig cmR, okvir ippd (tip 602, vel. 1,6 × 0,5 cm), mor-da ligature; možnosti žiga: CAMVRIVS–OCK 514.76, neznan izvor; C. MVR()–OCK 1198.8 (vmes so pogosto žigi CAMARIVS in C. MVRIVS), C. MVRIVS–OCK 1200.6–7; druge možnosti, če niso bile vidne ligature: C. M() R() OCK 1067.6–7 (pogosto v Arezzu), z njim povezan C. ME() R() OCK 1133; C. MAR() OCK 1113.5 kar je zelo možno; F ITS Aretina A; bleščeč rdeč premaz; pr. d. 3,7 cm; št. odl. 1; analogija: verjetno Consp. 344630.



SE 7331; kv. G,H,I5,6,7; obd. 3666; inv. št. PMC R 29588
Italska sigilata; Consp. B 3.19; skodelica; odlomek dna s prstanasto nogo; na notranji površini dna žig ...RAS GER (OCK 1620,3), okvir ippd (tip 602, ohr. d. 1,9 cm, š. 0,4 cm); F ITS Etrurija; pr. d. 5,7 cm; št. odl. 1; analogija: verjetno Consp. 34; žig: L. RAS() GER() (OCK 1620); datacija: žig OCK 30–70.

4631 SE 7331; kv. I7; obd. 3744; inv. št. PMC R 29583
Italska sigilata; Consp. B 3.19; polkrožna skodelica; odlomek ostenja in prstanastega dna; na notranji površini dna žig ... ° S V (OCK 1754.2), okvir ipps (tip 606; ohr. d. 1,7 cm; š. 0,4 cm); F ITS Tardopadana; v. 1,5 cm; pr. d. 5,5 cm; št. odl. 1; analogija: verjetno Consp. 34; žig: L. S() V() (OCK 1754).

4632 SE 7331; kv. H7; obd. 4152b
Italska sigilata; Aretina A krožnik (nedoločljiv tip); krožnik; odlomek dna s peresnim okrasom in žlebovi na notranji površini; F ITS Aretina A; dl. 4,6 cm; št. odl. 1.

4633 SE 7331; kv. I6,7; obd. 3656d
Italska sigilata; Consp. 18.2; krožnik; odlomka ustja in ostenja; F ITS Padana B; prežgano; dl. 3,8 cm; št. odl. 1.



4634 SE 7331; kv. I6; obd. 4811/2; inv. št. PMC R 25447
Italska sigilata; Consp. 18.2; krožnik; odlomki ustja in ostenja; F ITS Padana B; pr. u. 17 cm; pr. d. 8 cm; št. odl. 3; datacija: srednjeavgustejsko (ok. 10 pr. n. št.)–tiberijsko.

4635 SE 7331; kv. I6,7; obd. 3659; inv. št. PMC R 29484
Italska sigilata; Consp. 4.6; krožnik; odlomki ustja, ostenja in dna; F ITS Tardopadana; pr. u. 21 cm; št. odl. 6.

4636 SE 7331; kv. I6,7; obd. 3993c
Italska sigilata; Consp. 4.6 ali 6.2; krožnik; odlomki ustja in ostenja; F ITS Padana B; š. 3,4 cm; št. odl. 3.

4637 SE 7331; kv. I6,7; obd. 3656a
Italska sigilata; Consp. 20,4; krožnik; odlomek ustja in ostenja; aplika gledališke maske z dolgimi lasmi; F ITS Tardopadana; dl. 3,3 cm; v. 2,4 cm; št. odl. 1.



4638 SE 7331; kv. G,H,I5,6,7; obd. 3667a; inv. št. PMC R 29485
Italska sigilata; Consp. 20,4; krožnik; odlomki ustja, ostenja in dna; apliki dveh palmet z girlando (dva krat); F ITS Tardopadana; v. 2,4 cm; pr. u. 19 cm; št. odl. 4.

4639 SE 7331; kv. I6,7; obd. 3993b
Italska sigilata; Consp. 20,4; krožnik; odlomka ustja in ostenja; F ITS Tardopadana; š. 2,6 cm; št. odl. 2.

4640 SE 7331; kv. H6,7; obd. 3652
Italska sigilata; Consp. 20,4 ali 21.3; krožnik; odlomek ustja in ostenja; aplika hrastovega lista, na ostenju grafit W; F ITS Tardopadana; š. 4,5 cm; v. 2,2 cm; št. odl. 1.



4641 SE 7331; kv. I5; obd. 3645b
Italska sigilata; Consp. B 2.5; krožnik; odlomek dna in trikotne prstanaste noge; F ITS Padana/Tardopadana; rahlo prežgano; pr. d. 12 cm; št. odl. 1.

4642 SE 7331; kv. I6; obd. 4811/3
Italska sigilata; Consp. B 2.7; krožnik; odlomki dna in ostenja; F ITS Padana B; pr. d. 10 cm; št. odl. 1; datacija: tiberijsko–flavijsko.

4643 SE 7331; kv. I6,7; obd. 3656c
Italska sigilata; Consp. 39/43; krožnik ali skodelica; odlomek zapognjenega ustja in ostenja; notranji žleb; linija bunčic in bunčice v obliki trikotnika (barbotin); F ITS Tardopadana E; pr. u. 16 cm.



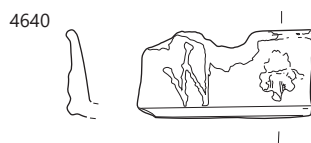
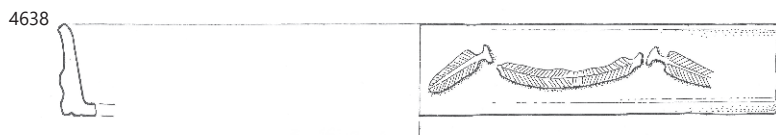
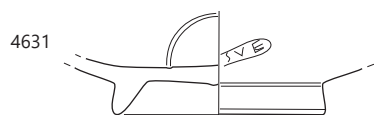
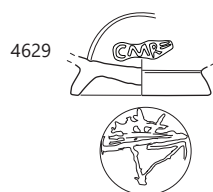
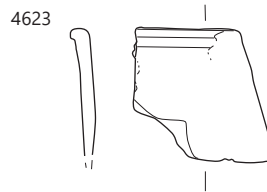
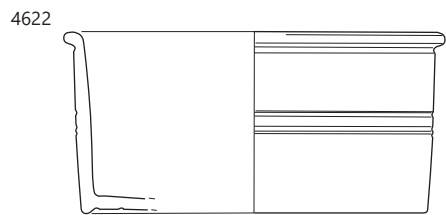

4644 SE 7331; kv. H5; PN 7276, 7280; obd. 3817a, 3187b; inv. št. PMC R 29673

Galska sigilata; Drag. 29b; globoka skodela; odlomek ustja in ostenja s prelomom; na zunanji površini pod ustjem peresni okras in pod njim reliefni okras v frizu: v osrednjem delu lev napada ujetnika ki ima zvezane roke na hrbtu; v nadaljevanju ločne linije z rozetami, rastlinski okras in polkrožni medaljoni z dvojnimi spiralami; pod prvim frizom so biserni niz, rebro in še en biserni niz; v spodnjem frizu se izmenjuje rastlinski okras bršljanovih listov in vitic ter mitoloških prizorov: volkulja, ki doji dvojčka, in grifon; F GTS La Graufensence; TS-LG3; b. rdeča; bleščeč rdeč premaz; pr. u. 24 cm; pr. d. 7,6 cm; št. odl. 16; analogija: Brulet et al. 2010, 83–86, faktura TS-LG3; datacija: 80–90 (oblika 30–90, faktura 80–120).



4645 SE 7331; kv. I7; obd. 3743

Lokalna keramika tankih sten; Ce VI.1.4 (Mgdb 84); skodelica; odlomek ustja in ostenja; profilacija pod ustjem (2 žleba) in psevdokoleščkanje na ostenju; F N 3.2; b. svetlo siva, bp. temno siva; v. 3,5 cm; pr. u. 7,9 cm; št. odl. 1.

4646 SE 7331; kv. H7; obd. 4608

Italaska keramika tankih sten; Mgdb 61; čaša; odlomek čašaste-ga ustja in ostenja; F KTS 6 (Mgdb B); zmerni fini lističi biotitne in muskovitne sljude; b. oranžna; zunanja in notranja površina lisasti oranžno, rjavi, temno sivi; pr. u. 8 cm; št. odl. 1.

4647 SE 7331; kv. I6,7; obd. 3994a

Italaska keramika tankih sten; Mgdb 135; kozarec; odlomek profiliranega ustja in ostenja; F KTS 15 (Mgdb F) ali KTS 14 (Mgdb G); prežgano; b. siva; zelo temno siv premaz; pr. u. 8 cm; št. odl. 1.

4648 SE 7331; kv. I6,7; obd. 3655b

Keramika tankih sten; Mayet 30; skodelica; odlomek profiliranega ustja in ostenja; odlomek dna in ostenja; F KTS 17 (Mgdb F var.); morda uvoz ali lokalni izdelek F N 3.3; b. roza; rdeč sigilatni premaz; pr. d. 4,3 cm; št. odl. 2.

4649 SE 7331; kv. I6,7; obd. 3655a

Lokalna keramika tankih sten; Ce VI.1.1 (Mgdb 28); skodelica; visoka; odlomek ustja in ostenja; F N 3.1; b. oranžna; š. 4,5 cm; št. odl. 1.

4650 SE 7331; kv. H7; obd. 4158

Lokalna keramika tankih sten; Ce VI.1.1 (Mgdb 28); skodelica z bikoničnim profilom; odlomek ustja in ostenja; F N 3.2; b. siva; bp. zelo temno sivo do temno rjavo; pr. u. 8 cm; št. odl. 1.

4651 SE 7331; kv. I6,7; obd. 4605

Lokalna keramika tankih sten; Ce VI.1.2 (Mgdb 50/68); skodelica; odlomek dna in ostenja polkrožne skodelice; notranja površina in zgornji del zunanje površine dimljena in obarvana v zelo temno sivo; F N 3.2b; zelo goste fine in drobne primesi; b. svetlo siva; notranja površina zelo temno siva, zgornji del zunanje površine temno siv; š. 7 cm; št. odl. 1.

4652 SE 7331; kv. G,H,I5,6,7; obd. 3663; inv. št. PMC R 29658

Lokalna keramika tankih sten; Ce VI.1.4 (Mgdb 84); skodelica; odlomek ustja z žlebovoma, rahlo cilindričnega ostenja; mrežast okras na zgornjem delu zunanje površine; F N 3.2b; b. svetlo siva; bp. temno siva; v. 4,3 cm; pr. u. 8,2 cm; pr. d. 3,5 cm; št. odl. 2.

4653 SE 7331; kv. I7; obd. 4892

Lokalna keramika tankih sten; Ce VI.1.4 (Mgdb 84); skodelica; odlomek profiliranega ustja in ostenja s prelomom, okrašene-ga s koleščkanjem; F N 3.2b; b. svetlo siva; bp. siva do temno siva; pr. u. 10 cm; št. odl. 1.

4654 SE 7331; kv. G,H,I5,6,7; obd. 3664

Lokalna keramika tankih sten; Ce V.2.4; fini lončki ali enostavne jajčaste čaše z enostavno izvihanim ustjem; 3 posodice; odlomki ustij in ostenj; F N 3.1; b. roza do rdečkasto rumena; pr. u. 8 cm; št. odl. 4.

4655 SE 7331; kv. I6; obd. 4812

Lokalna keramika tankih sten; Ce V.1.7; kozarec; odlomek uvihanega ustja in ostenja; F NK 1.2; dimljena; b. svetlo rdeča; bp. črna; pr. u. 7 cm; št. odl. 1; analogija: varianta.

4656 SE 7331; kv. I6,7; obd. 3742

Temna keramika s premazom; Ce I.6 ali I.7; fin lonec odlomek kratkega ustja in ostenja z rebrom na spodnjem delu vratu; F N 2.2; b. siva; temno rjav premaz na zunanji površini; š. 8,6 cm; pr. u. 13 cm; št. odl. 1.

4657 SE 7331; kv. G,H,I5,6,7; obd. 3662

Temna keramika s premazom; Ce I.7; fin bikoničen lonec; odlomki ostenja; F N 2.2; b. siva; temno rjav premaz na zunanji površini; š. 9 cm; v. 4,7 cm; št. odl. 8; 113 g.

4658 SE 7331; kv. H7; obd. 3866

Svetla namizna keramika; Ce IV.1.4.1; dvoročajni vrč; odlomki ustja in vratu z rebrom ter ročajev; F N 1.1; b. rdeča; pr. u. 12 cm; št. odl. 16; 259 g.

4659 SE 7331; kv. I6,7; obd. 3990

Svetla namizna keramika; vrč; odlomek dna z grafitom na zunanji strani ZI; F N 1.1; b. rdeča; dl. 5,8 cm; št. odl. 1.



4660 SE 7331; kv. I6,7; obd. 3657

Italaska kuhinjska keramika; Goudineau 28–30; pekač; odlomek enostavnega ustja in ostenja; F IKK1pr; dl. 5,5 cm; v. 3,3 cm; št. odl. 1.

4661 SE 7331; kv. I6; obd. 4810

Italaska kuhinjska keramika; Goudineau 28–30; pekač; odlomek enostavnega ustja in ostenja; F IKK1pr; b. rjavkasto rdeča; bzp. temno rjava; rdeč premaz na notranji površini; pr. u. 24 cm; št. odl. 2.

4644

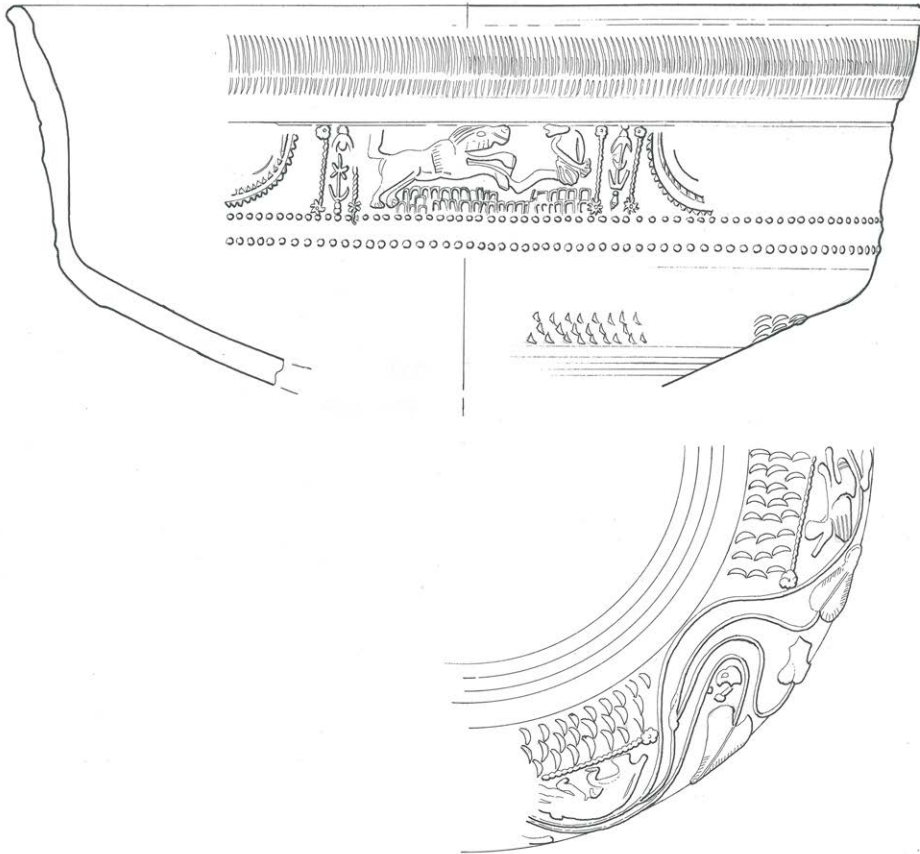

4645

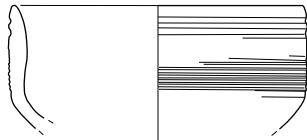

4652

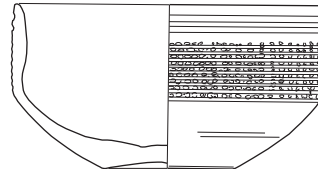

4660

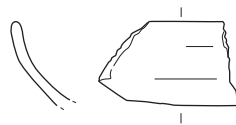

4661



∴ SE 7331; 4660–4661 merilo 1 : 3, ostalo merilo 1 : 2.

4662 SE 7331; kv. H6,7; obd. 3651b

Italska kuhinjska keramika; Goudineau 28–30; pekač; odlomka enostavnega ustja, ravnega dna in ostenja; F IKK1pr; š. 4 cm; št. odl. 2.

4663 SE 7331; kv. I6,7; obd. 3994b

Italska kuhinjska keramika; Goudineau 13–15, 28–30; pekač; odlomek ostenja; F IKK1pr; dl. 2,4 cm; št. odl. 1.

4664 SE 7331; kv. I6,7; obd. 3654

Groba kuhinjska keramika; Ce VII.3.1; pokrov; odlomek ustja z notranjo kaneluro in stožčastega ostenja, zunanja površina z vodoravnimi kanelurami pod ustjem in metličanjem proti gumbu; lončarski znak po ustjem I; F GK 1.2; b. črna; bzp. svetlo rjava do črna; v. 7 cm; pr. u. 34 cm; št. odl. 1.

4665 SE 7331; kv. I6,7; obd. 3991

Groba kuhinjska keramika; Ce II.4; trinožnik; odlomek narebrenene noge in dna; na nogi lončarski znak II; F GK 1.2; v. 4,4 cm; št. odl. 1.



4666 SE 7331; kv. I6,7; obd. 3653b

Amfora Dr. 6B (klasična); odlomek čašastega ustja; F A4; b. rdečkasto rumena; v. 5 cm; pr. u. 14 cm.

4667 SE 7331; kv. I6,7; obd. 3653a

Amfora Dr. 6B; odlomek čašastega ustja; F A4; b. oranžna; š. 4,9 cm; v. 4 cm; št. odl. 1.

4668 SE 7331; kv. G,H,I5,6,7; obd. 3661a

Amfora Dr. 6B; odlomka dveh ročajev ovalnega preseka; F A4; b. svetlo rdeča; š. ročaja 3,5 cm; št. odl. 2.

4669 SE 7331; kv. G–I 5–7; obd. 4150

Amfora Dr. 6B; odlomek ustja in ostenja; F A4; b. oranžna; dl. 6 cm; št. odl. 3.

4670 SE 7331; kv. H6; obd. 4607

Amfora Dr. 6B; amfora; odlomek čašastega ustja in ostenja z nastavki za ročaje; F A4; b. rdeča; pr. u. 13,4 cm; št. odl. 1.

4671 SE 7331; kv. G,H,I5,6,7; obd. 3661c

Amfora Dr. 7–11; odlomek ročaja D preseka; F A španska 2; b. svetlo rdeča; bp. blede rumena; v. 21 cm; š. ročaja 4,8 cm; št. odl. 1.

4672 SE 7331; kv. I5; obd. 3644

Amfora Aquincum 78; odlomek lijakastega ustja in ostenja; b. zelo blede rjava; v. 6 cm; pr. u. 9 cm; št. odl. 2.

4673 SE 7331; kv. I6,7; obd. 3653c

Amfora Aquincum 78; odlomka lijakastega ustja; b. roza; bp. blede rumena; v. 3,5 cm; pr. u. 11,4 cm; št. odl. 1.

4674 SE 7331; kv. G,H,I5,6,7; obd. 3661b

Amfora Aquincum 78; odlomek ročaja okroglega preseka; b. roza; bp. blede rumena; š. ročaja 2,5 cm; št. odl. 1.

4675 SE 7331; kv. I6,7; obd. 4153

Amfora Haltern 70; odlomek ustja; pr. u. 10,6 cm; št. odl. 1.

4676 SE 7331; kv. H6,7; obd. 3650

Rodoška cesarska amfora Camulodunum 184 ali vzhodna Dr. 2–5; odlomek prstanastega ustja in vratu; b. rdečkasto rumena; v. 5 cm; pr. u. 11 cm; št. odl. 1.

4677 SE 7331; kv. I7; obd. 4046

Rodoška cesarska amfora Camulodunum 184 ali vzhodna Dr. 2–5; odlomek dolgega zatiča in ostenja; b. svetlo rdeča; bzp. blede roza; v. 14 cm; pr. u. 3,5 cm; št. odl. 1.

4678 SE 7331; kv. G,H,I5,6,7; obd. 3660

Pokrovček za amforo PA6; amfora ali amforisk; odlomki čašastega ustja in ozkega vratu; F A španska 2; podobna Haltern 70; b. roza; bp. blede rumena; št. odl. 1.

4679 SE 7331; kv. G,H,I5,6,7; obd. 3661d

Amfora; odlomek ostenja in ročaja; b. svetlo rdeča; bzp. blede roza; š. 8,2 cm; š. ročaja 3 cm; št. odl. 1.

4680 SE 7331; kv. I6,7; obd. 3741

Kalup; Ce VIII.5; odlomek keramičnega kalupa zelo uničena površina polkrožnega odlomka; F Teg; Tehnična keramika; dl. 7,5 cm; š. 8 cm; št. odl. 1; 184 g.

4681 SE 7122; kv. I–J6; PN 7406

Kamnit možnar ali marmorna spolija; kamen.

4682 SE 7122; kv. I–J6; PN 7357

Marmor; Marmorna spolija; kamen; št. odl. 1.

4683 SE 7122; kv. I–J6; PN 7359

Marmor; Marmorna spolija; kamen; št. odl. 1.

4684 SE 7310; kv. J–G6–H5; obd. S306; inv. št. PMC R 24450

Del dna čaše z izvlečeno prstanasto nogo, dve horizontalno nataljeni niti; steklo; pr. d. 4,6 cm.

4685 SE 7310; kv. G,H5,G6; obd. 4909b

Italska sigilata; Aretina A krožnik (nedoločljiv tip); odlomek dna krožnika; na notranji površini dna delno ohranjen žig ...RI, okvir ipp (tip 603; ohr. d. 1,5 cm, š. 0,4 cm); F ITS Aretina A; dl. 3,3 cm; š. 3,1 cm; št. odl. 1; žig: ipp – neberljiv.

4686 SE 7310; kv. G,H5,G6; obd. 4044

Italska sigilata; Consp. B 2.7; krožnik; odlomek visoke trikotne prstanaste noge; F ITS Tardopadana; pr. d. 9 cm; št. odl. 1; datacija: tiberijsko–flavijsko.

4687 SE 7310; kv. G,H5,G6; obd. 4909a

Italska sigilata; Consp. 20,4; odlomki ustja, ostenja in dna krožnika; aplikacije na ostenju: girlanda z dvema listoma in delfin; F ITS Tardopadana E; v. 2,3 cm; pr. u. 16 cm; št. odl. 3.



4688 SE 7310; kv. G,H5,G6; obd. 4909c

Italska sigilata; Consp. 39; odlomek zapognjenega ustja krožnika; barbotinski okras vodnega lista na ustju; F ITS Tardopadana E; pr. u. 20 cm; št. odl. 1.



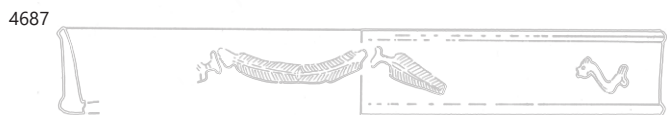
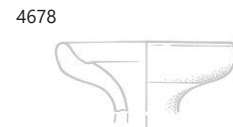
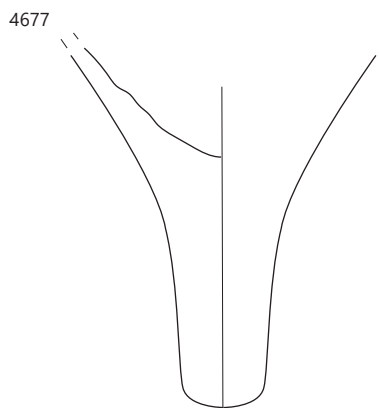
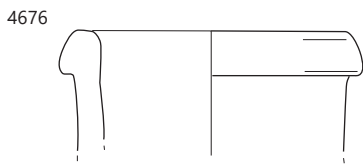
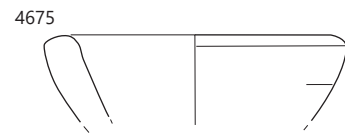
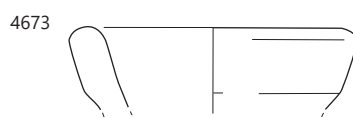
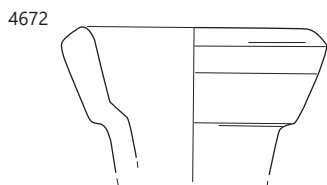
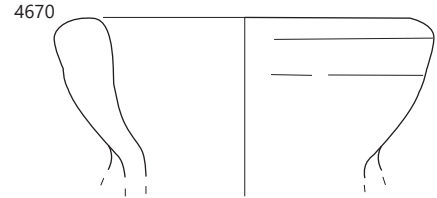
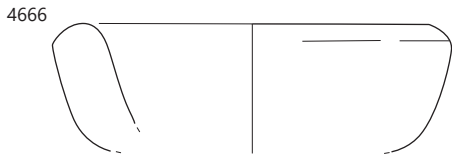

∴ 4664–4678 SE 7331, 4684–4688 SE 7310; 4685–4688 merilo 1 : 2, ostalo merilo 1 : 3.

4689 SE 7308; kv. G6; obd. 4528

Svetla namizna keramika; Ce I.7.1; fin lonec; odlomki ustja, ostenja in dna; F N 1.1; b. rdečkasto rumena; pr. u. 10 cm; pr. d. 6,9 cm; št. odl. 6.

Parcela J1

Grob 59

4690 SE 7758; kv. H, I4; obd. 4326b

Volutna oljenka Loeschcke IA ali IV; odlomek ramena (rame I) in diska; F O1; b. svetlo roza; mat rjavkasto rdeč; š. 2,1 cm; št. odl. 1.

4691 SE 7758; kv. H, I4; obd. 4326a

Italska keramika tankih sten; Mgdb 116; skodelica; odlomek ostenja z luskastim ornamentom v barbotinu in peskano površino s premazom; F KTS 15 (Mgdb F); peskana zunanji površini; b. svetlo rjava; rjavkasto rdeč; š. 2,9 cm; št. odl. 1.

4692 SE 7758; kv. H, I4; obd. 4327b

Groba kuhinjska keramika; Ce I.2; lonec; odlomek ostenja z vrezanim okrasom vejice; F GK 1.2; b. črna; bp. temno rjava; št. odl. 1.

4693 SE 7758; kv. H, I4; obd. 4327a

Groba kuhinjska keramika; Ce I.2.1; lonec; odlomek stožčaste-ga ustja in narebrenega vratu; lončarski znak ×II na vratu; F GK 1.2; b. črna; bp. temno rjava; pr. u. 11,5 cm; št. odl. 1.

4694 SE 7757; kv. H4, I4; obd. 3820a

Lokalna keramika tankih sten; Ce VI.1.4 (Mgdb 84); skodelica; odlomka profiliranega ustja in ostenja; koleščkan pas na zgornjem delu zunanje površine; F N 3.1; prežgano; b. svetlo rjava; pr. u. 11,5 cm; št. odl. 2.



4695 SE 7757; kv. H4, I4; obd. 3820b

Lokalna keramika tankih sten; skodelica; odlomek dna; F N 3.2; b. svetlo siva; bp. zelo temno siva; pr. d. 3,8 cm; št. odl. 1.



4696 SE 7757; kv. H4, I4; obd. 3820d; inv. št. PMC R 29501

Groba kuhinjska keramika; Ce I.2; lonec z narebrenim vratom; odlomek ostenja; na ramenu vrezani v obliki ribje kosti ali smrečice, vmes aplicirano rebro z odtisi (kitka); F GK 3.2; b. svetlo rjava; bp. temno rjavkasto siva; dl. 3,6 cm; š. 3,3 cm; št. odl. 1.



4697 SE 7757; kv. H4, I4; obd. 3820c; inv. št. PMC R 29500

Groba kuhinjska keramika; Ce I.2.1; lonec z narebrenim vratom; odlomek ustja in ostenja; na ramenu odtisi koleščkanja in vrezana smrečica; F GK 3.2; b. črna; pr. u. 12 cm; št. odl. 1.



4698 SE 7712; kv. H4, I4; PN 7414; inv. št. PMC R 27047

Dvogumbasta noriško–panonska fibula Almgren 236f z okrašenim lokom s tolčenimi pikami; odlomljena del noge in igle; bronasta zlitina, korodirana; bron; dl. 7,7 cm; št. odl. 1; analogija: Garbsch 1965.

4699 SE 7712; kv. H4, I4; PN 7417; inv. št. PMC R 27048

Dvogumbasta noriško–panonska fibula Almgren 236f z okrašenim lokom s tolčenimi pikami ter delom noge z vrezanimi linijami; bronast; bron; dl. 11,6 cm; št. odl. 1; analogija: Garbsch 1965.

4700 SE 7712; kv. H4, I4; PN 7410; inv. št. PMC R 27045

Ploščata fibula v obliki zete na šarnir; posrebrena gornja površina; bron/srebro; dl. 3,1 cm; š. 2,4 cm; št. odl. 1; analogija: Riha 7.8 (Riha 1995).

4701 SE 7712; kv. H4, I4; PN 7390; inv. št. PMC R 27043

Račji okov pasne garniture noriško–panonske noše, s tečajem in mrežastim okrasom na tečaju; bron; dl. 7,1 cm; š. 1,4 cm; št. odl. 1; analogija: Tip: E3b (Garbsch 1965).

4702 SE 7712; kv. H4, I4; PN 7408

Del račjega okova noriško–panonske pasne garnitura; bron; dl. 3,5 cm; š. 1,5 cm; št. odl. 1.

4703 SE 7712; kv. H4, I4; PN 7409; inv. št. PMC R 27044

Okov zaključka pasu s predrtim okrasom noriško–panonske pasne garniture tip Garbsch B2h; korodirana; bron; dl. 3,7 cm; š. 2,4 cm; št. odl. 1; analogija: Garbsch 1965.

4704 SE 7712; kv. H4, I4; PN 7411

Del okova zaključka pasu noriško–panonske pasne gartu tip Garbsch B2; bron; dl. 1,1 cm; š. 0,4 cm; št. odl. 1; analogija: Garbsch 1965.

4705 SE 7712; kv. H4, I4; PN 7412; inv. št. PMC R 27046

Del račjega okova pasne garniture noriško–panonske noš tip Garbsch E3, e, s tečajem; bronasta zlitina, korodirana; bron; dl. 3,1 cm; š. 1,2 cm; št. odl. 1; analogija: Garbsch 1965.

4706 SE 7712; kv. H4, I4; PN 7395

Balzararij; odlomek; št. odl. 1

4707 SE 7712; kv. H4, I4; PN 7415; obd. 4457; inv. št. PMC R 29519

Volutna oljenka Loeschcke IB; ohranjena v celoti; z oglatim noskom, polje z reliefnim okrasom ločeno od rame s tremi koncentričnimi žlebovi; rame IIIa/b; na disku oltar ali baza stebra z nečim okroglim in krilato podobo božanstva nad njim; kakovost b ali slabo ohranjena površina reliefa; b. rdečkasto rumena (7.5YR 7/6); sledi rdečega premaza; dl. 10,3 cm; š. 7,2 cm; v. 3 cm; št. odl. 3.5; 46 g.



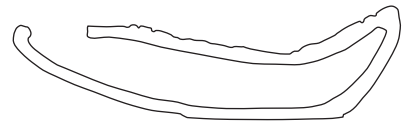
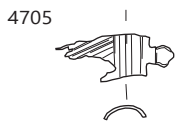
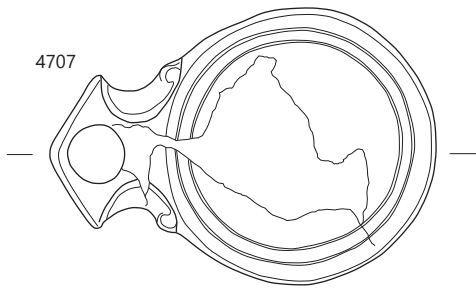
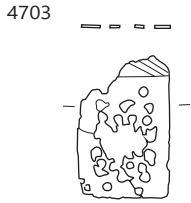
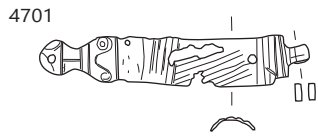
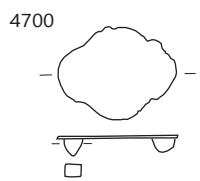
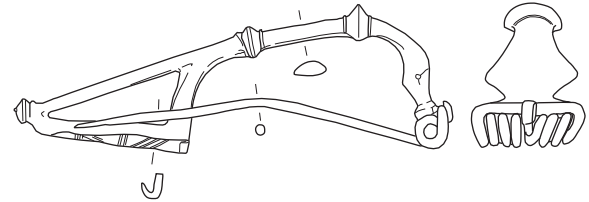
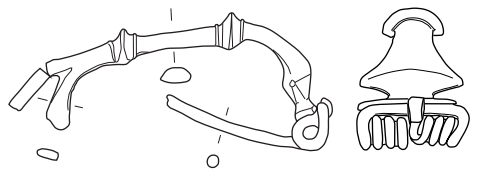
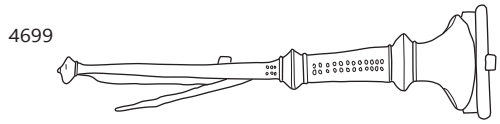
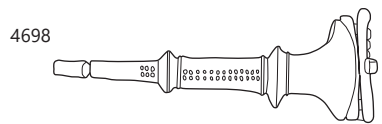

4708 SE 7712; kv. H4,I4; PN 7402; obd. 3826; inv. št. PMC R 25427

Galska sigilata; Drag. 18; krožnik; ohranjen v celoti; na N žig OFPASSIEN, v podolgovatem ovalnem okvirju (vel. 1,7 × 0,3 cm), črke zrcalno obrnjene (v. črk 0,25 cm); F GTS La Graufensenneque; b. svetlo rdeča (2.5YR 6/6); rdeč premaz (med 10R 4/8 in 2.5YR 4/8); v. 3,5 cm; pr. u. 16,9 cm; OHU 100 %; pr. d. 8,6 cm; OHD 10 %; št. odl. 1; 244 g; analogija: Hoffman 1985, Nickel-gaben und die goetter str. 224: 6/367; žig: OF[FICINA] PASSIEN[VS]; datacija: žig 55–80; oblika 20–120 n. št.

4709 SE 7712; kv. H4,I4; PN 7403; obd. 3837; inv. št. PMC R 27205

Italska keramika tankih sten; Mgdb 84; skodelica tankih sten s peresnim okrasom v vzporednih pasovih, profilirane stene; F KTS 9 (Mgdb D); b. temno siva (4N); temno siva (4N); v. 5,2 cm; pr. u. 9,5 cm; pr. d. 3,8 cm; št. odl. 18; 62 g.



4710 SE 7712; kv. H4,I4; PN 7397; obd. 3838; inv. št. PMC R 25428

Italska keramika tankih sten; Skodelica; profilirano ustje; koleščkanje na zgornjem delu zunanje površine; ohranjena v celoti; F KTS 11 (Mgdb E); b. temno siva (7.5YR 4/1); bp. zelo temno siv (10YR 3/1); zelo temno siv (10YR 3/1) premaz; v. 4,7 cm; pr. u. 9,2 cm; OHU 100 %; OHD 10 %; št. odl. 1



4711 SE 7712; kv. H4,I4; PN 7398; obd. 3819; inv. št. PMC R 27312

Svetla namizna keramika; Ce I.7.2; fin bikoničen lonec s trebušastim trupom, vrat okrašen z vodoravnimi rebri in peresnim okrasom v pasovih; ohranjen v celoti; F N 1.1; gladka (zglajena) površina; b. blede oranžnordeča (5YR 6/6); v. 15,4 cm; pr. u. 12,8 cm; pr. d. 8,8 cm; št. odl. 3; 569 g; analogija: Krajšek 2015, 198, št. 61.



4712 SE 7712; kv. H4, I4; PN 7416; obd. 3818; inv. št. PMC R 27242

Svetla namizna keramika; Ce IV.1.1; Vrč, enoročajni, brez izlivka, ustje v obliki rahlo navzven nagnjenega ovratnika, na stiku vratu s trupom drobno rebro na zuji površini, trakast ročaj, na zgornjem delu trupa dve plitvi vodoravni kaneluri; keramika; rekonstruiran; izdelava na vretenu; F N 1.1; gladka in zglajena površina; b. rdečkasto rumena (5YR 6/8); površine rdečkasto rumena (5YR 7/8); v. 22,5 cm; pr. u. 6,8 cm; OHU 100 %; pr. d. 8,3 cm; OHD 10 %; š. ročaja 3,5 cm; št. odl. 6.8; 664 g; analogija: Krajšek 2015, 208, št. 146.



4713 SE 7711; kv. H,I4; obd. 4774b

Italska sigilata; Consp. 43; skodelica; odlomek zapognjenega ustja in ostenja; žleb pod ustjem; F ITS Tardopadana; dl. 4,5 cm; št. odl. 1; datacija: 50–150.

4714 SE 7711; kv. H,I4; obd. 4774a

Italska keramika tankih sten; Ricci 1/364 (Mgdb 117, 127, 135, 137, 144); kozarec; odlomek profiliranega ustja in ostenja; F KTS 15 (Mgdb F); b. rjava; rjavkasto rdeč premaz; dl. 3,2 cm; št. odl. 1.

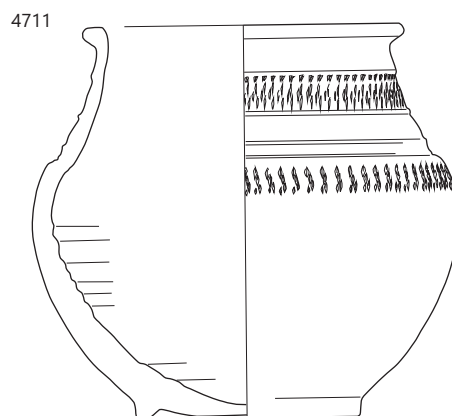
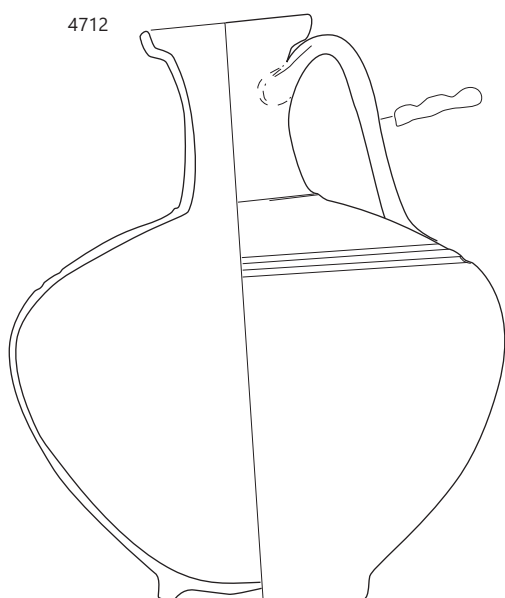
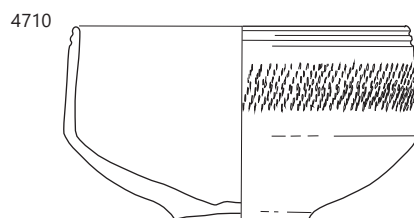
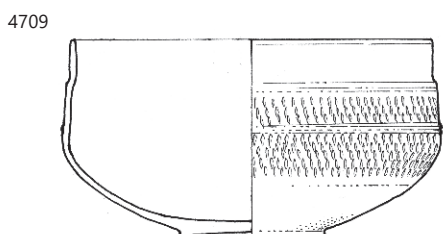
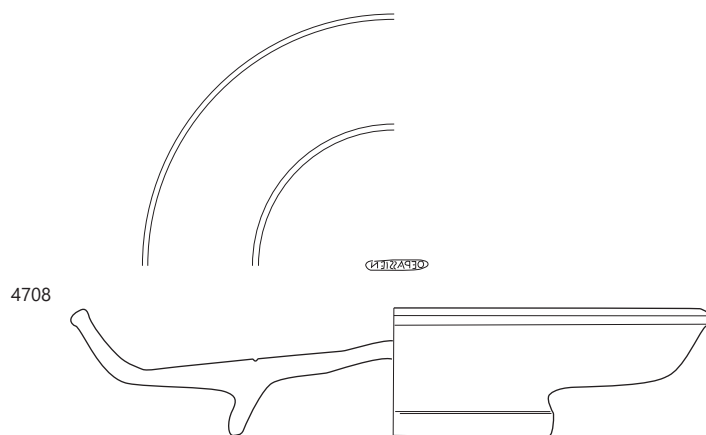

∴ 4708–4712 SE 7712, 4714 SE 7711; 4711–4712 merilo 1 : 3, ostalo merilo 1 : 2.

4715 SE 7693; kv. J, H, I4; VZ 3132; obd. 5504

Prstan s turbanastim izrastkom v obiki račje glavnice; odlomek, obroček ovalnega preseka; bron; š. 0,4 cm; v. 1,8 cm; db. 0,3 cm; pr. 2 cm; št. odl. 3.

4716 SE 7693; kv. H4,I4; PN 7374; obd. K-1263; inv. št. PMC R 27

Jermenski zaključek pasne garniture Garbsch R2; mrežast okras na srednjem jezičku; dolga pritrdilna zaključka; gum-bast zaključek manjka; korodiran; bron; dl. 8,6 cm; š. 1 cm; v. 0,9 cm; št. odl. 1; analogija: Garbsch 1965.

4717 SE 7693; kv. H,I4; inv. št. PMC R 27184

Jermenski zaključek noriško–panonske noše; ohranjena le profilirana konica; bron; dl. 2 cm; pr. 0,9 cm; št. odl. 1.

4718 SE 7693; kv. H4,I4; PN 7386

Prstan; železo; dl. 1,8 cm; š. 1 cm; št. odl. 1; 0,4 g.

4719 SE 7693; kv. J, H, I4; VZ 3132; obd. 5505

Žebliček za obuvalo; železo; v. 1,8 cm; pr. 1,2 cm; št. odl. 1.

4720 SE 7693; kv. H4,I4; PN 7385

Žebelj; del stebra kvadratnega preseka; korodirano; železo; št. odl. 1.

4721 SE 7693; kv. H4,I4; PN 7388

Žebelj s prirjaveno kalcinirano kostjo; železo.

4722 SE 7693; kv. H4,I4; PN 7389

Žebelj, del stebra pravokotnega preseka in kvadratno glavnico; vel. glavnice 1,7 × 1,7 cm; železo; dl. 5,7 cm; št. odl. 1.

4723 SE 7693; kv. H5, I5; PN 7370; obd. 3822; inv. št. PMC R 27322

Svetla namizna keramika; Ce IV.1.1.1; Vrč, enoročajni, brez izlivka, ustje v obliki rahlo navzven nagnjenega ovratnika, trakast ročaj, trebušast trup z največjo širino približno na sredini njegove višine, prstanasto dno; ohranjen v celoti; F N 1.1; gladka in zglajena površina; b. rdečkasto rumena (7.5YR



7/8); v. 23,8 cm; pr. u. 6,2 cm; pr. d. 8,8 cm; št. odl. 2.7; 945 g; analogija: Krajšek 2015, 208, T. 27: 145.

4724 SE 7679; kv. H4,I4; PN 7373; obd. K-1264; inv. št. PMC R 27039

Jermenski zaključek pasne garniture noriško–panonske noše; pritrdilna zaključka odlomljena; močno korodiran. bron; dl. 5,9 cm; š. 0,9 cm; v. 0,9 cm.

4725 SE 7679; kv. H-I4 jug; obd. S257; inv. št. PMC R 24401

Del vratu posode–steklenice; steklo; pr. vratu 2,8 cm.

4726 SE 7679; kv. H4, I4; PN 7363; obd. 3846; inv. št. PMC R 29497

Pečatna oljenka Loeschcke IXC; z delno zaprtim kanalom; ohranjena skoraj v celoti, odlomljen del noska; na zunanji površini dna žig ATIME v reliefu (d. 3 cm; š. 0,7 cm); F O2 (Modena); zelo trda; b. rdeča; dl. 8,5 cm; š. 7 cm; v. 4,1 cm; št. odl. 2; 101 g; žig: ATIME (oljenka); datacija: flavijsko–trajanski čas.



4727 SE 7679; kv. H,I4; obd. 4051b

Lokalna keramika tankih sten; Ce VI.1.1 (Mgdb 28); polkrožna skodelica; odlomek ustja in ostenja; F N 3.1; b. zelo blede rjava; š. 2,5 cm.

4728 SE 7679; kv. H,I4; obd. 4051a

Lokalna keramika tankih sten; Ce V.1.1; bikonična čaša; odlomek ustja, narebrenega vratu in kroglastega spodnjega dela trupa; F N 3.1; b. oranžna; v. 6,2 cm; pr. u. 6 cm; št. odl. 2.

4729 SE 7679; kv. H,I4; obd. 4

Svetla namizna keramika; Ce VI.1.6 (Consp. 22.6); konična skodela; odlomek ustja in ostenja; poudarjeno rebro na prehodu v spodnji del trupa; žlen pod ustjem; F N 1.1; močno prežgano in deformirano v ognju; b. roza do črna; sledi rdečega premaza; š. 8 cm; pr. u. 16 cm; št. odl. 3.

4730 SE 7679; kv. H,I4; obd. 4365

Amfora Dr. 6B; odlomek ročaja ovalnega preseka; F A istrska; b. oranžna; š. ročaja 4,6 cm; št. odl. 1; 177 g.

4731 SE 7403; kv. I,I4,5; obd. 4688

Reliefna oljenka Loeschcke I–VIII; odlomek rahlo prstanastega dna dna in ostenja; b. roza; rjavkasto rdeč premaz; dl. 3,6 cm; št. odl. 1.

4732 SE 7294; kv. I4 ali J14; PN 7266; obd. 4894

Amfora Dr. 6B; odlomek ostenja amfore z lončarsko oznako pred žganjem; F A4; b. oranžna; dl. 15 cm; št. odl. 1.

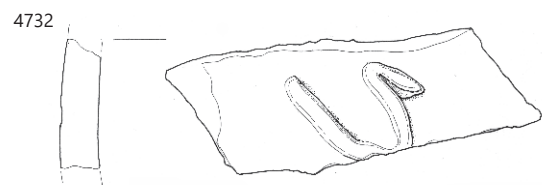
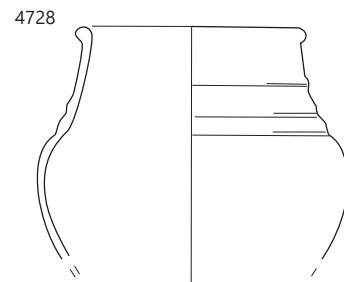
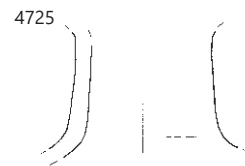
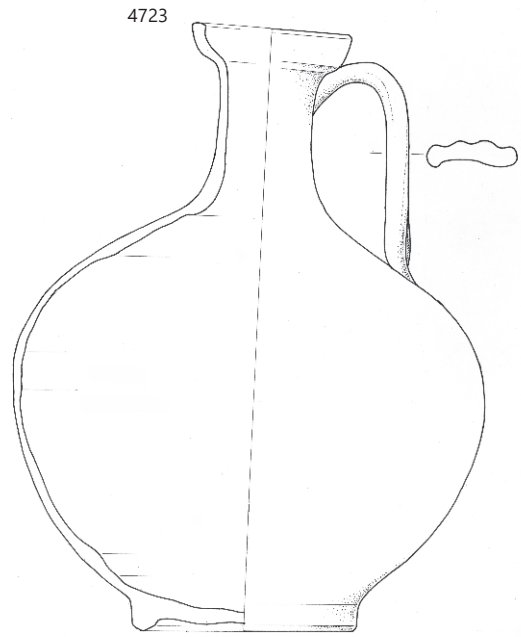
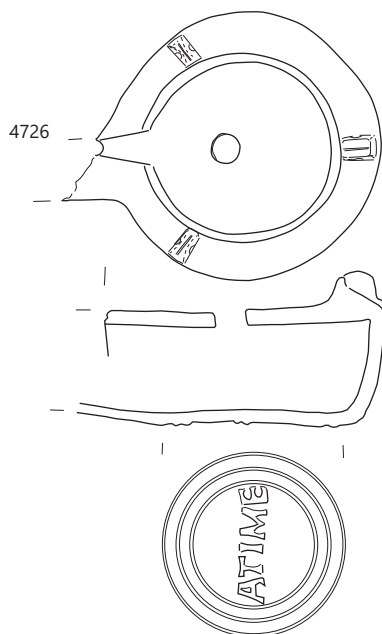
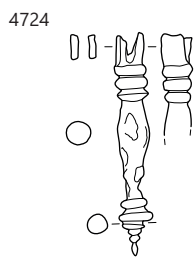
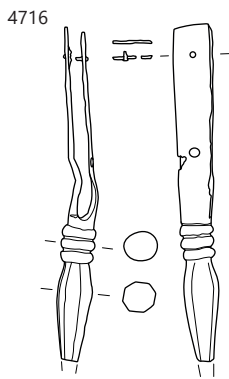

∴ 4716–4723 SE 7693, 4724–4728 SE 7679, 4732 SE 7294; 4723, 4725, 4732 merilo 1 : 3, ostalo merilo 1 : 2.

Podfaza 2c

Parcela J8

4740 SE 5170; kv. F22; obd. 1422; inv. št. PMC R 27754

Amfora Dr. 6A; odlomek zatiča in ostenja; F A jadranska; b. rdečkasto rumena; š. 12,5 cm; v. 17,5 cm; pr. d. 4 cm; št. odl. 1.

4741 SE 5170; kv. F21; obd. 765; inv. št. PMC R 29200

Amfora Dr. 6B; odlomek ustja in ostenja; F A4; b. svetlo rdeča; v. 4,5 cm; pr. u. 12,6 cm; št. odl. 1.

4742 SE 5170; kv. F20,21; obd. 2378; inv. št. PMC R 28574

Amfora Dr. 6B (klasična); odlomki čašatega ustja, vratu z ročaji ovalnega preseka in trupa; ohranjena v celoti; F A4; b. oranžna; pr. u. 14 cm; š. ročaja 4,6 cm; št. odl. 8.6.

4743 SE 5418; kv. E18; PN 7027; obd. K-1684; inv. št. PMC R 26655

Tordiran trn kaveljčka preslice s polkrožno ukrivljenim zaključkom; bron; dl. 1,7 cm. š. 0,3 cm; db. 0,2 cm; št. odl. 1.

4744 SE 5008; PN 5119; inv. št. PMC N 7520

Novec; as; Tiberius (Divus Augustus) (22–23).

4745 SE 5008; kv. D20; PN 7100; inv. št. PMC N 7491

Novec; as; Tiberius (Divus Augustus) (22–30).

4746 SE 5008; kv. E21; PN 3396; inv. št. PMC N 7334

Novec; kvadrans; Claudius I. (42).

4747 SE 5008; PN 5128; inv. št. PMC N 7622

Novec; kvadrans; preluknjaj, Nedoločljiv (1. polovica 1. stoletja).

4748 SE 5008; kv. E19; PN 3925; obd. K-1274;

inv. št. PMC R 26949

Palica; kvadratnega preseka; bron; dl. 5,8 cm; š. 0,4 cm; v. 0,6 cm; št. odl. 1.

4749 SE 5008; kv. E19; PN 3935; obd. K-1287

Okov; trakast; kijasto zavrt na eni strani; na drugi se zoži; čolničastega preseka; bron; št. odl. 1.



4750 SE 5008; kv. E21; PN 3397; obd. K-1332; inv. št. PMC R 26813

Del zvončastega predmeta s predrtino na vrhu; podobno naprstniku; bron; dl. 1,6 cm; š. 1,9 cm; db. 0,1 cm; št. odl. 1.

4751 SE 5008; kv. D19; PN 3961; obd. K-1481;

inv. št. PMC R 26453

Pinceta; miniaturna; bron; dl. 3,9 cm; š. 1,2 cm; v. 0,6 cm; št. odl. 1.



4752 SE 5008; kv. E19; PN 3305; obd. K-1528;

inv. št. PMC R 26509

Okov; pravokotne oblike z dvema luknjicama za pritrditev; bron; dl. 2,8 cm; š. 1,2 cm; db. 0,1 cm; št. odl. 1.



4753 SE 5008; kv. D21; PN 3401; obd. K-1596; inv. št. PMC R 26343

Šivanka; bron; dl. 9,3 cm; db. 0,2 cm; št. odl. 1.

4754 SE 5008; PN 5052; obd. K-1631; inv. št. PMC R 26407

Utež v obliki keglja stožčaste oblike z osmerokotnim zaključnim gumbom; bron; dl. 2,3 cm; š. 1,6 cm; št. odl. 1; analogija: Deimel 1987, T. 107: 5.



4755 SE 5008; kv. E21; PN 3307; obd. K-1646; inv. št. PMC R 26430

Odl. močno profilirane fibule oz. loka s profiliranim gumbom; paličica od vlijanja ohranjena; bron; dl. 11 cm; š. 1,9 cm; v. 2,1 cm; št. odl. 1.

4756 SE 5008; kv. E20; PN 3398; inv. št. PMC R 26582

Igla in peresovina fibule; bron; dl. 3,2 cm; š. 1,6 cm; v. 0,5 cm; št. odl. 1.

4757 SE 5008; kv. D20; PN 3395; inv. št. PMC R 26368

Odlomki tečaja z dvema predrtinama za pritrditev (pr. 0,4 cm), pravokotne oblike z valjastim nastavkom za os; železo; dl. 4 cm; š. 2,3 cm; db. 0,3 cm; št. odl. 1.



4758 SE 5008; kv. E19; PN 3304; obd. K-1527; inv. št. PMC R 26508

Trakasto orodje s konico na enem in žličasto sploščitvijo na drugem koncu; železo; dl. 7,4 cm; š. 0,4 cm; db. 1,5 cm; št. odl. 1; analogija: Deimel 1987, T. 111: 5.



4759 SE 5008; kv. D–E–19–22; PN 5123; inv. št. PMC R 26976

Steklen žeton, sploščena polkroglasta oblika, rumene barve; db. 0,5 cm; pr. 1,4 cm; št. odl. 1.

4760 SE 5008; kv. D–E–19–22; PN 5124; inv. št. PMC R 26977

Steklen žeton, sploščena polkroglasta oblika, črne barve; ohranjena polovica; db. 0,7 cm; pr. 1,8 cm; št. odl. 1.

4761 SE 5008; kv. D–E–19–22; PN 5126; inv. št. PMC R 26978

Steklena jagoda, drobna okrogla prozorna jagoda rumenkaste barve, pr. 3,5 mm, v. 1,5 mm; št. odl. 1.

4762 SE 5008; kv. D–E–19–22; PN 5126; inv. št. PMC R 26979

Steklena jagoda, drobna cilindrična prozorna jagoda umazano bele barve, pr. 2 mm, v. 2,1 mm; št. odl. 1.

4763 SE 5008; kv. E21; obd. S358; inv. št. PMC R 24502e

Del ostenja posode z dvojno gubo na ramenu AR 201; steklo; pr. ostenja pri gubi 8,6 cm; datacija: 2. stoletje.

4764 SE 5008; kv. E21; obd. 854a; inv. št. PMC R 29263

Volutna oljenka Loeschcke IB; odlomek noska in volute; F O reliefna nedoločena; b. roza; rjavkasto rdeč premaz; š. 4 cm; št. odl. 1.

4765 SE 5008; kv. D19, D21–22; E20–21; obd. 5141

Volutna oljenka Loeschcke I; odlomek noska z voluto in odlomek ramena in diska s pasom črtic na zunanjem robu; b. roza; temno rjav premaz; dl. 3 cm; št. odl. 1.

4766 SE 5008; kv. D19, D21–22; E20–21; VZ 3187; obd. 5120

Italaska sigilata; Consp. 24.3; skodelica; odlomek ustja in ostenja; F ITS Padana B; pr. u. 11 cm; št. odl. 1.

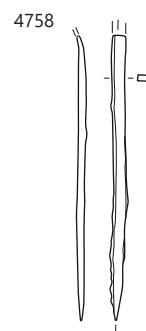
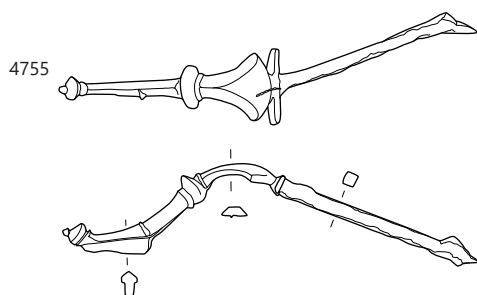
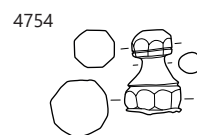
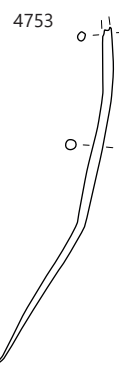
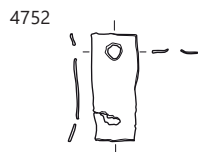
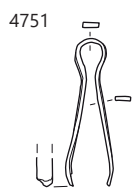
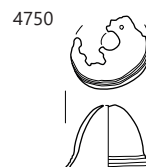
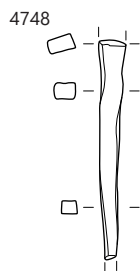
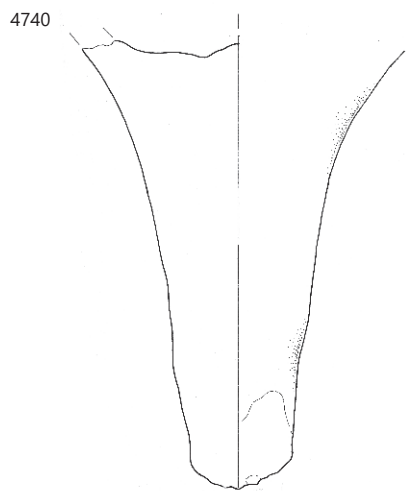

∴ 4740, 4741 SE 5170, 4743 SE 5418, 4748–4758 SE 5008; 4740 merilo 1 : 3, ostalo merilo 1 : 2.

- 4767** SE 5008; kv. D19, D21–22; E20–21; VZ 3187; obd. 5122a
Italska sigilata; Consp. 27 ali 29; cilindrične skodelice (vsaj 3);
odlomki ustja in ostenja; pr. ustja 10–12 cm; F ITS Padana B; št.
odl. 4.
- 4768** SE 5008; kv. E21; obd. 2216a; inv. št. PMC R 28413
Italska sigilata; Consp. 34; skodelica z rebrom; odlomki ustja in
ostenja; aplikacija rozete in dvojne spirale; F ITS Aretina A; pr. u.
11,2 cm; št. odl. 1.
- 4769** SE 5008; kv. D19, D21–22; E20–21; VZ 3187; obd. 5121
Italska sigilata; Consp. 34; skodelica z rebrom; odlomek ustja
in ostenja; aplikacija rozete; F ITS Tardopadana; dl. 2 cm; št. odl. 1.
- 4770** SE 5008; kv. D19, D21–22; E20–21; VZ 3187; obd. 5139
Italska sigilata; Consp. 34; polkrožna skodelica z rebrom; odlomek
ustja in ostenja; aplikacija rozete (zelo slabo izdelana aplikacija);
F ITS Tardopadana; v. 3 cm; pr. u. 7,3 cm; št. odl. 1.
- 4771** SE 5008; kv. D19, D21–22; E20–21; VZ 3187; obd. 5122b
Italska sigilata; Consp. 20,4; krožnik; odlomki ustja, ostenja in
dna z visoko trikotno prstanasto nogo; F ITS Padana B; pr. u.
15 cm; pr. d. 10 cm; št. odl. 3.
- 4772** SE 5008; kv. E21; obd. 851; inv. št. PMC R 29261
Italska sigilata; Consp. 4.6; krožnik; odlomki uvihanega ustja in
ostenja; F ITS Padana B; b. roza; rdeč premaz; v. 2,3 cm; pr. d.
16 cm; št. odl. 6; 56 g.
- 4773** SE 5008; kv. E21; obd. 2216b; inv. št. PMC R 28414
Italska sigilata; Consp. 6.2; krožnik; odlomki ustja in ostenja s
stopnico; F ITS Padana/Tardopadana; pr. u. 21 cm; št. odl. 3.
- 4774** SE 5008; kv. E21; obd. 2132; inv. št. PMC R 28343
Italska sigilata; Consp. B 3.9; skodelica; odlomek prstanastega
dna; F ITS Tardopadana; št. odl. 1.
- 4775** SE 5008; kv. E21; obd. 1555a; inv. št. PMC R 27854
Italska sigilata; Consp. B 3.17; skodelica; odlomek prstanastega
dna in ostenja; F ITS Tardopadana; v. 1,1 cm; pr. d. 5,6 cm; št.
odl. 1.
- 4776** SE 5008; kv. E21; obd. 1555b; inv. št. PMC R 27855
Italska sigilata; Consp. B 3.19; polkrožna skodelica; odlomek
prstanastega dna in ostenja; na notranji površini dna žig ...L
(GEL ali GELL, okvir tip 603) ali ...LI (GELLI ali GELI, okvir tip
602) (OCK 878.14–25, 37–40 ali 47–48), okvir ippd (ohr. d.
1 cm; š. 0,5 cm); F ITS Aretina A; v. 1,1 cm; pr. d. 5,6 cm; št. odl.
1; žig: GELLIVS (OCK 878).
- 4777** SE 5008; kv. –; obd. 2213; inv. št. PMC R 28411
Italska sigilata; odlomek ostenja; F ITS Aretina A; prežgano; dl.
3,4 cm; št. odl. 1.
- 4778** SE 5008; kv. E, I21; obd. 1473; inv. št. PMC R 27790
Italska keramika tankih sten; Mgdb 68; polkrožna skodelica;
odlomek dna in ostenja; F KTS 8 (Mgdb C); b. siva do temno
siva; pr. d. 5 cm; št. odl. 1.
- 4779** SE 5008; kv. E21; obd. 850a
Italska keramika tankih sten; Mgdb 84; skodelica; odlomek
ostenja s prelomom; koleščkanje na zunanji površini in žlebovi;
F KTS 9 (Mgdb D); b. črna; dl. 2,6 cm; š. 2,3 cm; št. odl. 1.
- 4780** SE 5008; kv. D19, D21–22; E20–21; VZ 3187; obd. 5117
Italska keramika tankih sten; Mgdb 87; skodelica; odlomek
ustja in ostenja; profilirano ustje, vtisnjen okras četrtink kon-
centričnih krogov; koleščkanje v spodnjem delu, na notranji
površini redko peskanje; F KTS 13 (Mgdb E var.); b. siva (2.5YR
6/1); črn premaz (2.5YR 2.5/1); v. 4,3 cm; pr. u. 9,3 cm; št. odl.
2; analogija: Mgdb 87 (Fabr, D); glej bericht Mgdb 16; enako
obd. 5143.
- 4781** SE 5008; kv. D19, D21–22; E20–21; obd. 5143
Italska keramika tankih sten; Mgdb 87; odlomek ustja in oste-
nja skodelice; vtisnjen okras četrtinke koncentričnih krogov,
koleščkanje v spodnjem delu; na notranji površini redko pe-
skanje; F KTS 13 (Mgdb E var.); b. siva (2.5YR 6/1); črn premaz
(2.5YR 2.5/1); pr. u. 9,5 cm; št. odl. 1; analogija: enaka obd.
5117; glej Bericht Mgdb 16.
- 4782** SE 5008; kv. G70; obd. 2130; inv. št. PMC R 28342
Italska keramika tankih sten; Mgdb 115; skodelica; odlomek
ostenja s peskanjem na zunanji površini; F KTS 15 (Mgdb F); b.
roza; rdeč premaz; š. 4,8 cm; št. odl. 1.
- 4783** SE 5008; kv. –; obd. 2211; inv. št. PMC R 28409
Italska keramika tankih sten; Mgdb 115; skodelica; odlomek
dna in ostenja; peskanje na zunanji površini; F KTS 15 (Mgdb
F); morda lokalni posnetek; vidne poteze čopiča; b. v jedru
siva, proti robovom rdečkasto rumena; rumenkasto oranžno-
rdeč premaz; v. 1,1 cm; pr. d. 5,4 cm; št. odl. 1.
- 4784** SE 5008; kv. E20; obd. 2215; inv. št. PMC R 28412
Italska keramika tankih sten; Mgdb 115; skodelica; odlomek
profiliranega ustja in ostenja s peskanjem na zunanji površini; F
KTS 15 (Mgdb F); b. roza; rdeč premaz; pr. u. 10 cm; št. odl. 1.
- 4785** SE 5008; kv. D19, D21–22; E20–21; VZ 3187; obd. 5122d
Italska keramika tankih sten; Mgdb 115; skodelica; odlomek
profiliranega ustja in ostenja; peskanje na zunanji površini; F
KTS 15 (Mgdb F); b. rdečkasto rumena; rdeč premaz; pr. u.
12 cm; št. odl. 2.
- 4786** SE 5008; kv. E21; obd. 850c
Italska keramika tankih sten; Mgdb 115; skodelica; odlomek
ostenja; peskanje na zunanji površini; F KTS 15 (Mgdb F); b.
rdečkasto rumena; rjavkasto rdeč premaz; š. 3 cm; v. 2,2 cm;
št. odl. 1.
- 4787** SE 5008; kv. D19, D21–22; E20–21; VZ 3187; obd. 5122c
Italska sigilata; Mgdb 127; kozarec; odlomek profiliranega
ustja in ostenja; F KTS 15 (Mgdb F); b. rdečkasto rumena; rdeč
premaz; š. 2,1 cm; št. odl. 2.

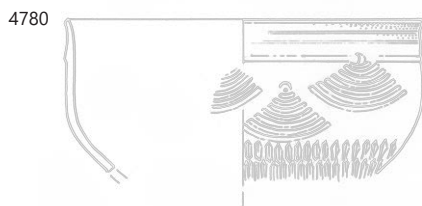
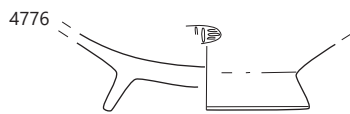
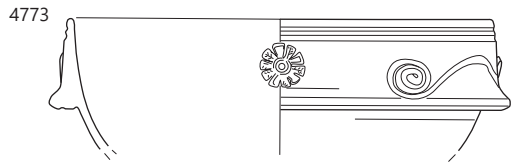
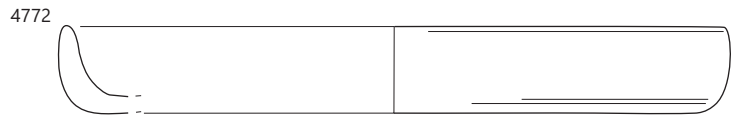
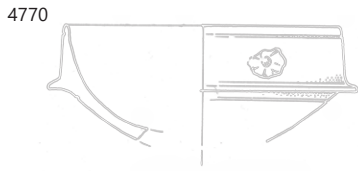
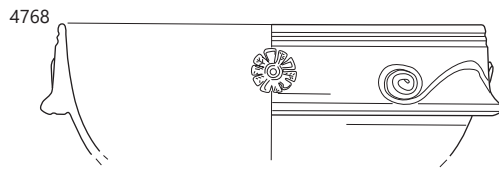

4788 SE 5008; kv. –; obd. 1286; inv. št. PMC R 27614

Italaska keramika tankih sten; Mgdb 127; kozarec; odlomek ravnega dna in ostenja; peskanje na zunanji površini, viden os s čopičem; F KTS 15 (Mgdb F); b. oranžna; rjavkasto rdeč premaz; v. 3 cm; pr. d. 4,2 cm; št. odl. 1.

4789 SE 5008; kv. –; obd. 1593

Italaska keramika tankih sten; Mgdb 134; skodelica; odlomek profiliranega ustja, dna in ostenja s peskanjem na zunanji površini; F KTS 14 (Mgdb G); b. siva; zelo temno siv do črn premaz; pr. u. 9 cm; pr. d. 4,2 cm; št. odl. 4.

4790 SE 5008; kv. E21; obd. 850b

Italaska keramika tankih sten; Mgdb 134; skodelica; odlomek ostenja; peskanje na zunanji površini; F KTS 14 (Mgdb G); b. siva; zelo temno siv premaz; dl. 2 cm; š. 1,8 cm; št. odl. 1.

4791 SE 5008; kv. D19, D21–22; E20–21; VZ 3187; obd. 5125
Italaska keramika tankih sten; odlomek ustja in ostenja skodelice; barbotin okras valovnice oz. vodnih listov; F KTS 11 (Mgdb E); b. temno siva; temno siv do črn premaz; dl. 2,4 cm; š. 1,8 cm; št. odl. 1.

4792 SE 5008; kv. D19, D21–22; E20–21; obd. 5142

Italaska keramika tankih sten; odlomek ostenja cilindrične skodelice z barbotin okrasom (bunčice in girlanda); F KTS 11 (Mgdb E); b. siva; temno siv premaz; dl. 5,3 cm; št. odl. 1.

4793 SE 5008; kv. D19, D21–22; E20–21; VZ 3187; obd. 5123
Svetla keramika s premazom; Ce V.2.1; recijska čaša; odlomek ostenja; koleščkan pas, čez vrezane linije in bunčica na presečišču; F N 2.1; b. roza; rdeč premaz; š. 3,7 cm; št. odl. 1.

4794 SE 5008; kv. D19, D21–22; E20–21; VZ 3187; obd. 5118
Temna keramika s premazom; Ce I.8; odlomek noge pokalne posode; F N 2.2; b. siva; temno siv premaz na zunanji površini; pr. d. 9 cm; št. odl. 1.

4795 SE 5008; kv. I15; obd. 1515

Svetla namizna keramika; Ce II.1.3.1; polkrožna skleda; odlomek pokončnega ustja in ostenja; ustje na vrhu ravno rezano, na zunanji površini dva žlebova; F N 1.1; b. roza; pr. u. 15,5 cm; št. odl. 1.

4796 SE 5008; kv. E21; obd. 2133; inv. št. PMC R 28344

Svetla namizna keramika; Pokrovček za amforo PA5; okrogla ploščica; iz ostenja namizne posode; F N 1.1; b. rdečkasto rumena, v jedru siva; db. 0,8 cm; pr. 5 cm; št. odl. 1.

4797 SE 5008; kv. E21; obd. 791; inv. št. PMC R 29218

Groba kuhinjska keramika; Ce VII.1.1; pokrov; odlomek kljukastega ustja in ostenja dveh pokrovov; F GK 1.2; b. črna, zunanja in notranja površina rjava do črna; š. 6 cm; št. odl. 2.

4798 SE 5008; kv. D19, D21–22; E20–21; obd. 5140

Italaska melnica; Dramont D2 (srednje italaska proizvodnja); odlomek ustja in ostenja; F M italaska; dl. 3,5 cm; št. odl. 1.

4799 SE 5008; kv. E21; obd. 2217; inv. št. PMC R 28415

Italaska kuhinjska keramika; Goudineau 28–30; pekač; odlomek enostavnega ustja in ostenja; F IKK1pr; š. 3,5 cm; št. odl. 1.

4800 SE 5008; kv. E21; obd. 2131; inv. št. PMC R 29562

Italaska kuhinjska keramika; caccabus; kozica; odlomek vodoravnega ali navzdol zapognjenega ustja in ostenja (po seznamu obd. melnica); F IKK2; trda; hrpava, zelo gosti fini in drobni vključki (sljuda, bela zrnca, kremen); b. opečnato rdeča; v. 5,5 cm; pr. u. 26,9 cm; št. odl. 3.

4801 SE 5008; kv. E21; obd. 853; inv. št. PMC R 29262

Groba kuhinjska keramika; Ce II.4.1.1; trinožnik; odlomki uvihanega ustja, dna, narebrenega ostenja in narebrenene noge; F GK 1.2; b. črna, zunanja površina lisasta temno rjava do črna, notranja površina črna; š. 16 cm; št. odl. 3.

4802 SE 5008; kv. D19, D21–22; E20–21; VZ 3187; obd. 5119

Amfora Dr. 7–11; odlomek ustja in vratu; F A španska 1; b. rumena; pr. u. 11,4 cm; št. odl. 1.

4803 SE 5008; kv. D20; obd. 3187

Španska amfora; odlomek ostenja trupa z linijo vtisov; F A španska 1; b. rumenkasta; dl. 12,3 cm; š. 7,5 cm; št. odl. 1.

4804 SE 5008; kv. D20; obd. 3186

Amfora Dr. 6B; odlomek ročaja in ostenja; F A4; š. 15,5 cm; v. 11 cm; št. odl. 1.

4805 SE 5008; kv. D20; PN 5088; obd. 2693; inv. št. PMC R 29453

Kalup; Ce VIII.5; odlomki keramičnega kalupa; Tehnična keramika; št. odl. 11; 95 g.



4806 SE 5008; kv. D19; obd. 4268; inv. št. PMC R 29553

Tehnična keramika; Ce VIII.5; odlomek enodelnega kalupa, verjetno za fibulo; na zunanji površini zelo groba površina; groba oksidacijsko žgana keramika; b. roza; Tehnična keramika; dl. 4,6 cm; š. 2 cm; v. 1,5 cm; št. odl. 1.



4807 SE 5008; kv. E21; obd. 855

Groba kuhinjska keramika; Ce I.16; lonec ali tehnična keramika; odlomek pokončnega ustja in ostenja; žleb na polovici zunanje površine ostenja; F GK 3.2; prostoročna in groba izdelava; b. črna; v. 7,5 cm; pr. u. 13,5 cm; št. odl. 1.

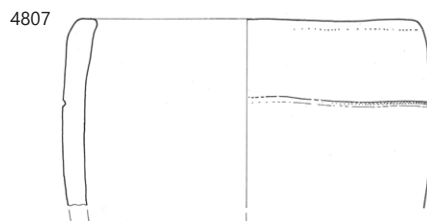
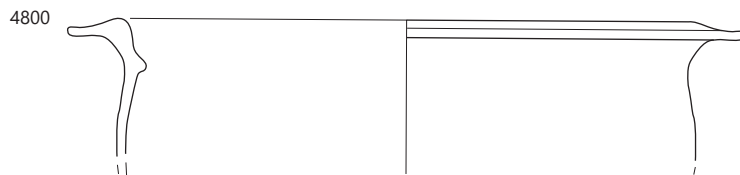
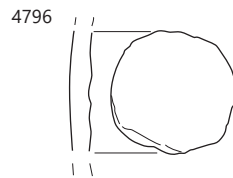
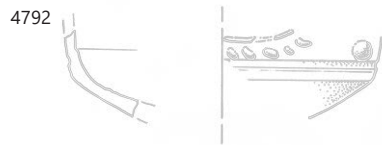
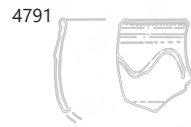
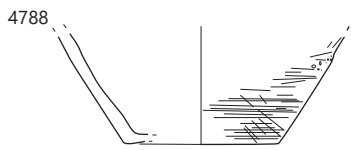

∴ SE 5008; 4788–4792 merilo 1 : 2, ostalo merilo 1 : 3.

4808 SE 5008; kv. D19, D21–22; E20–21; obd. 5144
Talilni lonček; odlomek ustja; b. svetlo siva; v. 1,8 cm; pr. u.
3,8 cm; št. odl. 1.

4809 SE 5008; kv. E20; obd. 790/1; inv. št. PMC R 29364
Talilni lonček; ovalnega profila in ovalnega preseka; ohranjen
skoraj v celoti; š. 4,5 cm; v. 11,5 cm; pr. 8,5 cm; pr. u. 5,5 cm; št.
odl. 1.

4810 SE 5008; kv. E21; PN 3311; obd.
790/13; inv. št. PMC R 27342
Talilni lonček; ovalnega profila in okro-
glega preseka; cel; v. 11,8 cm; pr. 8 cm;
pr. u. 7 cm; št. odl. 1; 511 g.



4811 SE 5008; kv. E20; obd. 790/2; inv. št. PMC R 29365
Talilni lonček; ovalnega profila in okroglega preseka; cel; v.
12 cm; pr. 8,3 cm; pr. u. 6,8 cm; št. odl. 1.

4812 SE 5008; kv. E21; PN 3323; obd. 790/4e R 27341
Talilni lonček, skoraj cel, podolgovat ovalen trup; v. 12,2 cm; pr.
7,8 cm; št. odl. 1.

4813 SE 5008; kv. E20; obd. 790/3; inv. št. PMC R 29366
Talilni lonček; ovalnega profila in okroglega preseka; cel; v.
11,8 cm; pr. u. 8 cm; št. odl. 2; 488 g.

4814 SE 5008; kv. E20; obd. 790/6; inv. št. PMC R 29368
Talilni lončki; odlomki zgornjega in spodnjega dela; v. 6,8 cm;
pr. 7,5 cm; pr. u. 6,5 cm; št. odl. 2.

4815 SE 5699; kv. D19; PN 3911; inv. št. PMC N 7478
Novec; as; Claudius I. (41–50).

4816 SE 5699; kv. D18; PN 3918; obd. K-1536; inv. št. PMC R
26524
Iгла; kvadratnega preseka v zgornjem delu, okroglega
preseka v spodnjem; odlomljena na obeh koncih;
bron; dl. 5,9 cm; š. 0,2 cm; v. 1,6 cm; št. odl. 1.



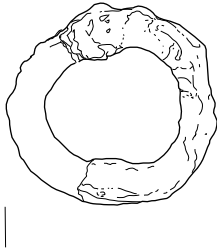
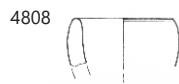

4809

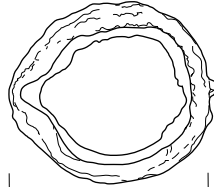
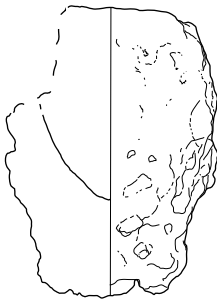

4810

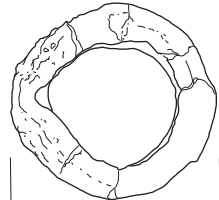
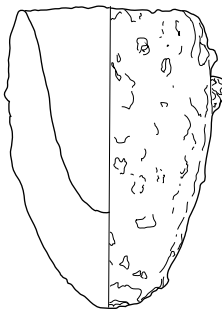

4811

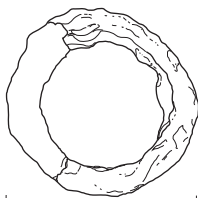
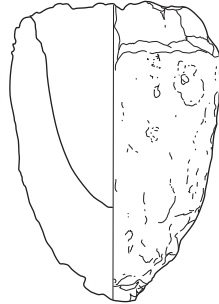

4812

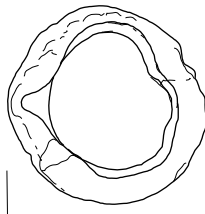
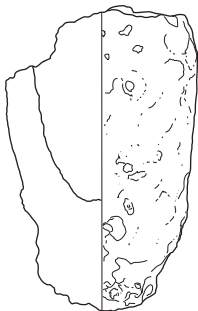

4813

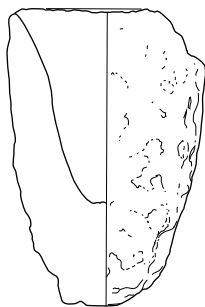

4814



4816



SE 5008; 4816 merilo 1: 2, ostalo merilo 1: 3.

Cesta med parcelo J8 in J7/J6

4817 SE 5043; kv. H18; obd. 2239

Svetla keramika s premazom; Ce III.2.10,2 (PTS Consp. 39.2); krožnik z ovratnikom; odlomek zavihanega ustja z notranjim rebrom in lečastega trupa; kanelura ob robu ustja; F N 2.1; prežgana; b. roza; pramenast rdeč premaz; pr. 22 cm; pr. u. 18 cm; št. odl. 2; datacija: 50–150/200.

4818 SE 5043; kv. H18; obd. 2240; inv. št. PMC R 28434

Ce VIII.1.2; kadielnica; odlomek preoblikovanega ustja in ostenja z vrezanim mrežastim okrasom; F N 2.1; b. roza; svetlo rdeč mat premaz na notranji in zunanji površini do rebra; š. 5,1 cm; št. odl. 5; 62 g.

4819 SE 5532; kv. F14; obd. 2485; inv. št. PMC R 28668

Lokalna keramika tankih sten; skodelica; odlomek dna in ostenja; F N 3.2a; b. siva; bp. sprana temno siva; pr. d. 4,4 cm; št. odl. 5.

4820 SE 5532; kv. F14; obd. 3900

Rodoška cesarska amfora Camulodunum 184 ali vzhodna Dr. 2–5; amfora; odlomek zatiča in ostenja; F A vzhodna; b. rumenkasto rdeča; š. 4,4 cm; št. odl. 2; 217 g.

4821 SE 5691; kv. I18; PN 3902; obd. K-1420; inv. št. PMC R 26741

Žebelj; v celoti ohranjen; korodiran; ploščata glavica nepravilne oblike; kvadraten presek trna; železo; dl. 9,2 cm; š. 2,3 cm; db. 0,7 cm; št. odl. 1.

4822 SE 5805; kv. E14; PN 7127

Odlomek noge žične fibule tipa Riha 1.6.2; bron; št. odl. 1.

4823 SE 5805; kv. F13,14; obd. 4496a

Pečatna oljenka Loeschcke IX ali Xa; odlomek ostenja in dna; F O2 (Modena); b. rdeča; dl. 4,2 cm; št. odl. 1.

4824 SE 5805; kv. F13,14; obd. 4495; inv. št. PMC R 29513

Pečatna oljenka Loeschcke IXB; zgornji del z zaprtim kanalom; F O2 (Modena); kakovost a; b. svetlo rdeča; dl. 12 cm; š. 8,2 cm; št. odl. 4; 77 g; analogija: Buchi 1975, XXIV.



4825 SE 5805; kv. F13,14; obd. 4496b

Italska sigilata; Consp. 34; skodelica z rebrom; odlomek ustja in ostenja; aplika dvojne spirale; F ITS Aretina A; pr. u. 7,8 cm; št. odl. 1; datacija: tiberijsko–neronsko.

4826 SE 5804; kv. F–G15; obd. S311; inv. št. PMC R 24455

Del zapognjenega ustja lonca; steklo; vel. 4,7 × 1,7 cm.

4827 SE 5804; kv. F,G15; obd. 4517

Lokalna keramika tankih sten; skodelice; odlomki dna in ostenja treh skodelic; F N 3.2a; b. roza; bp. siva ali rjavkasto siva; pr. d. 3,5 cm; št. odl. 7; 67 g.

4828 SE 5804; kv. F,G15; obd. 4516

Rodoška cesarska amfora Camulodunum 184; zgornji del amfore; prstanasto ustje; trup in ročaja z rožički; F A vzhodna; bledo rumen sloj na zunanji površini; b. rdečkasto rumena; v. 12,5 cm; pr. u. 11 cm; š. ročaja 3,6 cm; št. odl. 4; 749 g.

4829 SE 5736; kv. F15;

PN 3945; obd. 2421; inv.

št. PMC R 29649

Amfora Haltern 70; odlomek ustja, vratu in ročaja; napis (titulus pictus) na vratu MVM_AI; b. svetlo rdeča; bzp. zelo bledo rumena; pr. u. 11 cm; š. ročaja 3 cm; št. odl. 1; 1123 g.



4830 SE 5943; kv. E17; PN 5127

Del fibule; bron; št. odl. 6.

4831 SE 5943; kv. E17; PN 7054; obd. K-1689; inv. št. PMC R 26662

Predmet kijaste oblike pravokotnega preseka; polkrožno zaključen širši del, ožji del odlomljen; bron; dl. 5,5 cm; š. 0,7 cm; db. 0,4 cm; št. odl. 1.

4832 SE 5943; kv. E17; VZ 3099; inv. št. PMC R 27172

Jagoda, štirikratno členjena cilindrična oblika; vzdolžna predtina; iz modre steklene paste; steklo; dl. 0,9 cm; pr. 0,5 cm; št. odl. 1.

4833 SE 5159; kv. H19; PN 3315; obd. K-1529;

inv. št. PMC R 26510

Okov; iz večslojne prepognjene pločevine spojene z 11 zakovicami (ohranjenih 5); bron; dl. 5,5 cm; š. 1,7 cm; db. 0,7 cm; št. odl. 1.



4834 SE 5159; kv. H19; obd. 1211; inv. št. PMC R 27573

Italska keramika tankih sten; Mgdb 102; skodelica; odlomek profiliranega ustja in ostenja; navpične palčke v barbotinu; F KTS 11 (Mgdb E); b. siva; temno siv premaz; dl. 2,9 cm; v. 3 cm; št. odl. 1.

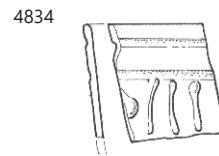
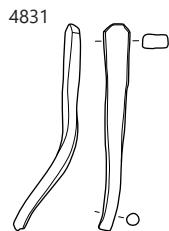
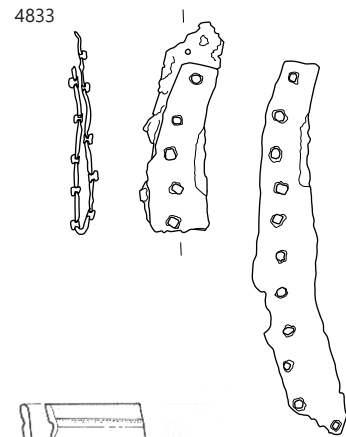
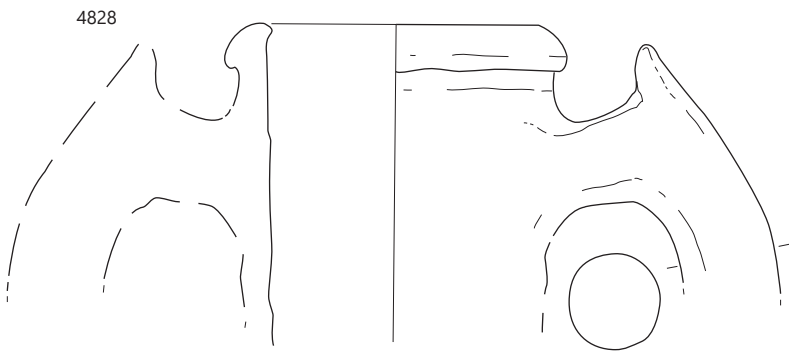
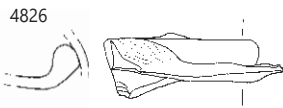
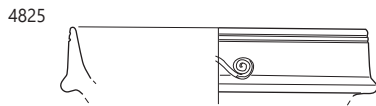
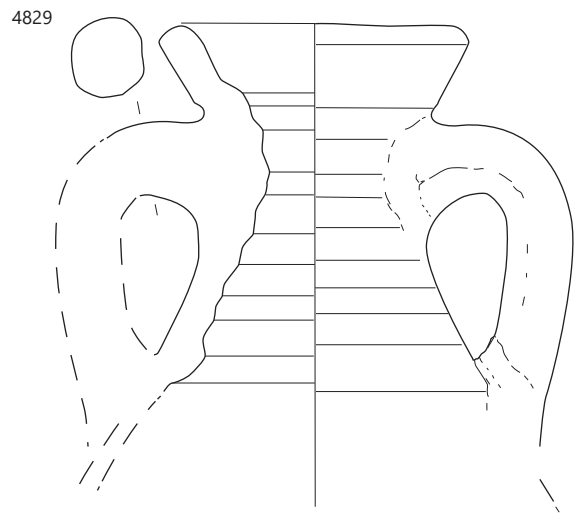
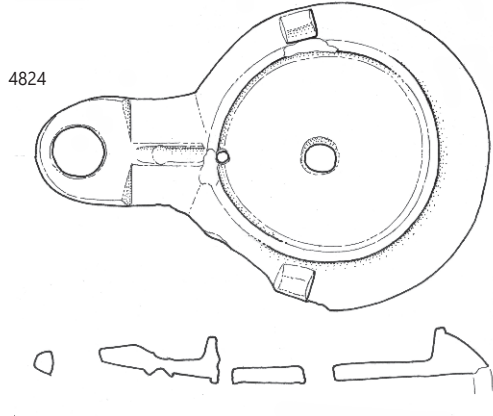
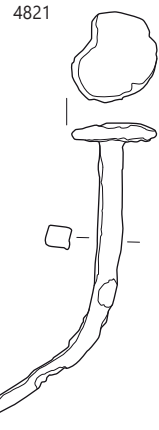
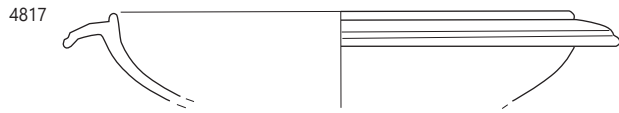

4817 SE 5043, 4821 SE 5691, 4824-4828 SE 5805, 4829 SE 5736, 4831 SE 5943, 4833-4834 SE 5159; 4817, 4828-4829
merilo 1 : 3, ostalo merilo 1 : 2.

Parceli J6 in J7

4835a SE 5072; kv. J18; obd. 3198b

Lokalna keramika tankih sten; Ce VI.1.3 (Mayet XXX); skodelica; odlomek profiliranega ustja in ostenja, 2 žleba pod ustjem; F N 3.1; prežgano; b. siva; bp. rdečkasto rjava; pr. u. 10 cm; št. odl. 1.

4835b SE 5072; kv. J18; obd. 3198a

Lokalna keramika tankih sten; Ce VI.1.1.3 (Mgdb 28 bučkasta varianta); polkrožna skodelica; odlomek ustja in bučkastega ostenja z žlebom; morda deformirana; F N 3.1; b. svetlo rdeča; bzp. bež; š. 5,1 cm; v. 4 cm; št. odl. 1; analogija: morda lončarski škart za obliko Ce VI.1.1 (Mgdb 28).

4836 SE 5072; kv. J18; obd. 5011a

Lokalna keramika tankih sten; Ce VI.1.1 (Mgdb 28); polkrožna skodelica z žlebom; odlomek ustja in ostenja; F N 3.1; b. roza; št. odl. 1.

4837 SE 5072; kv. J18; obd. 5011b

Lokalna keramika tankih sten; Ce VI.1.3 (Mayet XXX); polkrožna skodelica a (ali več); odlomki ustja, ostenja in dna; F N 3.2b; b. siva; bp. črna do temno siva; pr. d. 3,1 cm; št. odl. 6.

4838 SE 5072; kv. J18; obd. 5009b

Svetla namizna keramika; Ce I.7.1; fin bikoničen lonec; odlomek ustja in narebrenega ostenja; F N 1.1; b. blede roza; pr. u. 13 cm; št. odl. 1.

4839 SE 5072; kv. J18; obd. 5009a

Svetla namizna keramika; Ce IV.1.2; enoročajni vrč; odlomek klekastega ustja, vratu, ostenja in ročaja; F N 1.1; prežgano; pr. u. 5,5 cm; š. ročaja 3 cm; št. odl. 1.

4840 SE 5072; kv. J18; obd. 3197

Svetla namizna keramika; odlomki finih loncev in vrčev: 20 odl. prstanastega dna (13 posod), pr. d. 9–11 cm; 3 odl. ročajev, š. 3,3–4 cm, 2 odl. ustja in ostenja enoročajnega vrča Ce IV.1.2, pr. u. 7 cm; 8 odl. ustja in ostenja finega lonca Ce I.6 (7 posod), pr. u. 13–17 cm; F N 1.1; št. odl. 3.3.

4841 SE 5072; kv. J18; obd. 5

Groba kuhinjska keramika; Ce I.2.3; odlomek ovalnega lonca z narebrenim vratom in navpičnimi nizi vtisov; F GK 3.2; b. črna; bp. rjava; pr. u. 9,8 cm; št. odl. 1.

4842 SE 3561; kv. H16; obd. 4755

Italaska keramika tankih sten; skodelica; odlomek ostenja; F KTS 11 (Mgdb E); b. siva; črn mat premaz; š. 3,9 cm; št. odl. 1.

4843 SE 5682; kv. G16; PN 3996; obd. K-1482; inv. št. PMC R 26454

Pravokoten okov iz tanke pločevine; odlomek vogala; ravne stranice z zakovicami na robovih; ohranjena ena zakovica in dve luknji za zakovice. bron; dl. 3 cm; š. 2,3 cm; db. 0,5 cm; št. odl. 1.

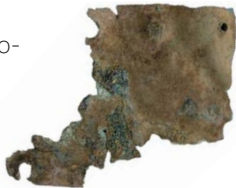

4844 SE 5682; kv. G,H15,16; obd. 3105

Lokalna keramika tankih sten; Ce VI.1.3 (Mayet XXX); skodelica; odlomek profiliranega ustja in ostenja; F N 3.1; b. svetlo rdeča; pr. u. 12 cm; št. odl. 1.

4845 SE 5682; kv. G,H15,16; obd. 4730

Svetla namizna keramika; Ce IV.1.4; dvoročajni vrč; odlomek ostenja z nastavkom za ročaj in grafitom PX na zunanji površini; F N 1.1; b. oranžna; dl. 9 cm; š. 8,3 cm; št. odl. 4.1; 1329 g.

4846 SE 5682; kv. G,H15,16; obd. 3104

Svetla namizna keramika; odlomki finih loncev in vrčev: 6 odl. prstanastega dna, pr. d. 9–13 cm, 1 odl. ročaja, š. 4,6 cm, 1 odl. ustja in ostenja finega lonca Ce I.7, pr. u. 12 cm, 1 odl. ustja in ostenja finega lonca Ce I.6, pr. u. 14 cm; F N 1.1; št. odl. 9.

4847 SE 5682; kv. G15; obd. 2644

Svetla namizna keramika; Ce IV.1.4; dvoročajni vrči, vsaj 3 posode; odlomki skoraj celih spodnjih delov s prstanastim dnom, večji deli trupa in vratu, odlomki ročajev; F N 1.1; b. temno rdeča; pr. d. 11 cm; š. ročaja 5,5 cm; št. odl. 3.4.

4848 SE 5682; kv. G15; obd. 2561; inv. št. PMC R 28742

Amfora Dr. 6B; odlomek gumbastega zatiča in ostenja; verjetno ustje obd. 2584; F A jadranska; b. roza; dl. 6,6 cm; v. 3,7 cm; št. odl. 7; 498 g; analogija: morda ante Dr. 6B ali jadranska ovoide/brindisine.

4849 SE 5682; kv. G,H15,16; obd. 3106

Amfora Dr. 6B (cesarska); odlomek lijakastega ustja; F A4; v. 5 cm; pr. u. 13,9 cm; št. odl. 1.

4850 SE 5745; kv. H12; obd. 4498d

Svetla namizna keramika; Ce V.1.4; odlomek ustja in ostenja ovalne čaše. deformirana v ognju; F N 1.1; b. roza; pr. u. 8 cm; št. odl. 1.

4851 SE 5745; kv. H12; obd. 4498a

Svetla namizna keramika; Ce II.1.1; odlomek ustja in ostenja bikonične skledе z nastavkom za ročaj; F N 1.1; b. roza; pr. u. 18 cm; št. odl. 1.

4852 SE 5745; kv. H12; obd. 4498b

Svetla namizna keramika; Ce IV.1.1; odlomka enega ročaja enoročajnega vrča; F N 1.1; b. roza; š. ročaja 3,1 cm; št. odl. 2.

4853 SE 5745; kv. H12; obd. 4498c

Svetla namizna keramika; Ce I.7; odlomki finih bikoničnih loncev, pr. ustja 14–16 cm, 3 posode; F N 1.1; b. roza; št. odl. 3.

4854 SE 5646; kv. G15; obd. 4415

Italaska sigilata; Consp. B 2.7; krožnik; odlomek visoke noge in manjši delček ostenja; F ITS Aretina A; pr. d. 12 cm; št. odl. 2.

4855 SE 5645; kv. H15; PN 3913; obd. K-1276; inv. št. PMC R 26948

Pinceta; miniaturna; s krožno zanko na vrhu; bron; dl. 3,9 cm; š. 1,9 cm; v. 0,4 cm; št. odl. 1.

4856 SE 5645; kv. H17; PN 3910; obd. K-1662; inv. št. PMC R 26449

Del pečatnega prstana z ovalno razširitvijo in nastavkom za gemo; bron; dl. 2,2 cm; š. 0,9 cm; v. 1,2 cm; št. odl. 1.



4857 SE 5645; kv. H17; PN 3912

Melonasta jagoda, modre barve; št. odl. 1.



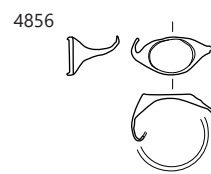
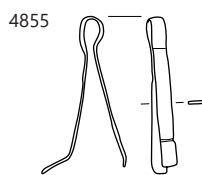
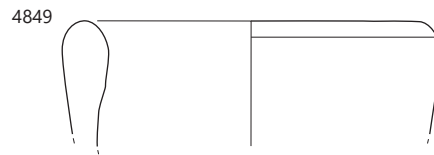
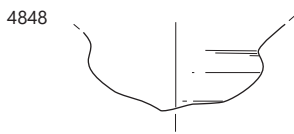
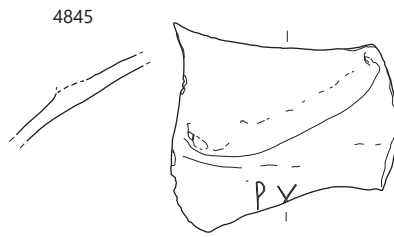
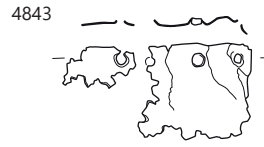
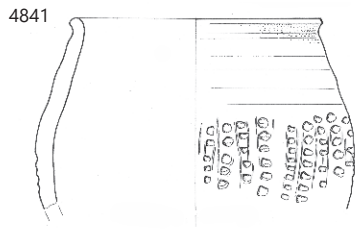

∴ 4841 SE 5072, 4843–4849 SE 5682, 4855–4856 SE 5645; 4843, 4855–4856 merilo 1 : 3, ostalo merilo 1 : 2.

4858 SE 5553; kv. G16; PN 3886; inv. št. PMC N 7660
Novec; as; Tiberius (Divus Augustus) (34–37).

4859 SE 5553; kv. G,H16; obd. 3361

Lokalna keramika tankih sten; Ce VI.1.1 (Mgdb 28); polkrožne skodelice z žlebom (vsaj 3 posode); odlomki ustja, ostenja ter dna; škart; F N 3.1; delno prežgano; b. roza, rdeča do siva; pr. u. 10 cm; št. odl. 6.

4860 SE 5553; kv. G,H16; obd. 3360

Svetla namizna keramika; odl. finih loncev in vrčev: 19 odl. prstanastega dna (11 posod), pr. d. 11 cm, 5 odl. ročaja, š. 2,4–4,7 cm, 6 odl. ustja in ostenja finega lonca Ce I.7, pr. u. 15–16 cm, 3 odl. ustja in ostenja finega lonca Ce I.6, pr. u. 12–15 cm, 1 odl. ustja in ostenj; F N 1.1; št. odl. 3.4.

4861 SE 5553; kv. G15; obd. 3364

Svetla namizna keramika; Ce II.1.2; skleda; odlomek z zapognjenim trikotnim ustjem in stožčastim trupom s prelomom; F N 1.1; b. svetlo rdeča; v. 8,3 cm; pr. u. 28 cm; št. odl. 4.

4862 SE 5553; kv. G,H15; obd. 3373

Svetla namizna keramika; odl. finih loncev in vrčev: 2 odl. prstanastega dna, pr. d. 12 cm, 1 odl. ravnega dna namiznega lončka, pr. d. 3,5 cm, 4 odl. ročajeve, š. 2,3–4 cm, 1 odl. ustja in ostenja enoročajnega vrča Ce IV.1.1.2, pr. u. 6 cm, 4 odl. ustja in ostenja finega lonca Ce; F N 1.1; št. odl. 6.

4863 SE 5553; kv. G,H15; obd. 3372

Svetla namizna keramika; Amfora Dr. 2–4; manjši format ali enoročajni vrč; odlomek drobnega ročaja okroglega preseka; F N 1.1; b. rdeča; dl. 3 cm; š. ročaja 1,5 cm; št. odl. 1.

4864 SE 5553; kv. G15; obd. 3362

Amfora Dr. 6B; odlomek visokega čašastega ustja in ostenja; F A4; v. 9 cm; pr. u. 13,5 cm; št. odl. 1.

4865 SE 5486; kv. G16; PN 3885; inv. št. PMC N 9457

Novec; mali srebrnik (tip z rozeto); vzhodnokeltsko kovanje, Noricum (1. stoletje pr. n. št.).

4866 SE 5486; kv. G,H16,17; obd. 3908

Italska sigilata; Consp. B 3.17; skodelica; odlomek dna in ostenja; F ITS Tardopadana; š. 2,5 cm; št. odl. 1.

4867 SE 5486; kv. G,H15,16; obd. 2562; inv. št. PMC R 29612
Italska sigilata; Consp. 26 ali 27; cilindrična skodelica; odlomek prstanastega dna in ostenja; na notranji površini dna žig SECVN... (OCK 1842.17 ali 14); okvir ippd (tip 611; ohr. d. 1,2 cm; š. 0,5 cm); F ITS Padana B; v. 1 cm; pr. d. 4 cm; št. odl. 1; analogija: Consp. 26 ali 27 (Consp. B 4.15), ali manj Consp. 22–25 (Consp. B 4.9); žig: SECVNDVS (5) (OCK 1842).



4868 SE 5486; kv. G,H15,16; obd. 3477

Lokalna keramika tankih sten; Ce VI.1.1 (Mgdb 28); polkrožne skodelice z žlebom; odlomki ustij, ostenja in dna; F N 3.1; b. roza do rdečkasto rumena; pr. u. 10,5 cm; št. odl. 16.

4869 SE 5486; kv. G,H15,16; obd. 3474

Svetla namizna keramika; Ce I.7.1; fin lonec; odlomek ustja, narebrenega trupa in ostenja; F N 1.1; b. rdečkasto rumena; v. 9,5 cm; pr. u. 16,1 cm; št. odl. 1.

4870 SE 5486; kv. G15,16; obd. 4427

Svetla namizna keramika; odlomka ustja in ostenja dveh vrčev Ce IV.1.1.2 (pr. u. 8 cm); odlomek trakastega kaneliranega ročaja (širina 3249 cm); dva odlomka prstanastih dna dveh posod; F N 1.1; b. svetlo rjava, roza; št. odl. 5.

4871 SE 5486; kv. G,H15,16; obd. 3476

Temna namizna keramika; Ce I.7; Fini lonci; odlomki ustja in narebrenega ostenja; odlomki prstanastega dna in ostenja, odlomki finih loncev in vrčev; F N 1.2; b. roza; bp. zelo temno siva; pr. u. 14 cm; pr. d. 8 cm; št. odl. 8.

4872 SE 5486; kv. G,H15,16; obd. 2486; inv. št. PMC R 28669

Amfora z ravnim dnom; odlomek prstanastega dna in ostenja; b. rdečkasto rumena; pr. d. 10 cm; št. odl. 1; 67 g; analogija: ali vrč.

4873 SE 5518; kv. G,H15; obd. 3166

Lokalna keramika tankih sten; Ce VI.1.1 (Mgdb 28); skodelica; odlomek dna in ostenja; F N 3.1; b. zelo blede rjava; pr. d. 4,5 cm; št. odl. 1.

4874 SE 5518; kv. G,H15; obd. 3167

Svetla namizna keramika; Ce II.1.1; skleda; odlomek ustja in ostenja, pr. u. 25 cm; odlomki finih loncev in vrčev: 6 odl. prstanastega dna in ostenja (3 posod), pr. d. 10–13 cm; F N 1.1; b. roza; št. odl. 7.

4875 SE 5518; kv. G,H15,16; obd. 4703

Amfora Dr. 6A; odlomek lijakastega ustja in ostenja amfore; F A jadranska; pr. u. 15 cm; št. odl. 1; 20 g.

4876 SE 5792; kv. H15; obd. 4430; inv. št. PMC R 29590

Italska sigilata; Padana B nedoločljivo; skodelica; odlomek dna z žigom ippd A.TERE (OCK 2066.15, okvir 602, 1,8 × 0,5 cm); F ITS Padana B; dl. 4,3 cm; š. 2,4 cm; št. odl. 1; analogija: OCK 2066 (str. 421); žig: A. TERENTIVS (2) (OCK 2066); datacija: žig 10/30–50.

4877 SE 5530; kv. I16; PN 3867; obd. K-1463; inv. št. PMC R 26203

Obroč s kavljem; železo; dl. 8,1 cm; š. 6,9 cm; db. 1,2 cm; št. odl. 1.

4878 SE 5530; kv. H,J16; obd. 3168

Italska ali lokalna keramika tankih sten; Ce VI.2.4 ali Mgdb 104; skodelica; odlomek profiliranega ustja in ostenja s koleščkanjem; žleb pod ustjem, grobo izdelano koleščkanje; F N 3.2b; ali KTS 11 (fabr. E); b. siva; bp. zelo temno siva; sledi črnega premaza; š. 2,6 cm; v. 2,8 cm; št. odl. 1.

4879 SE 5530; kv. H-J16; obd. 3351

Italska keramika tankih sten; Ce VI.1.3 (Mayet XXX); skodelica; odlomek s profiliranim ustjem in ostenja; 3 kanelure pod ustjem; F N 3.1; b. roza; š. 4 cm; v. 3,2 cm; št. odl. 1.

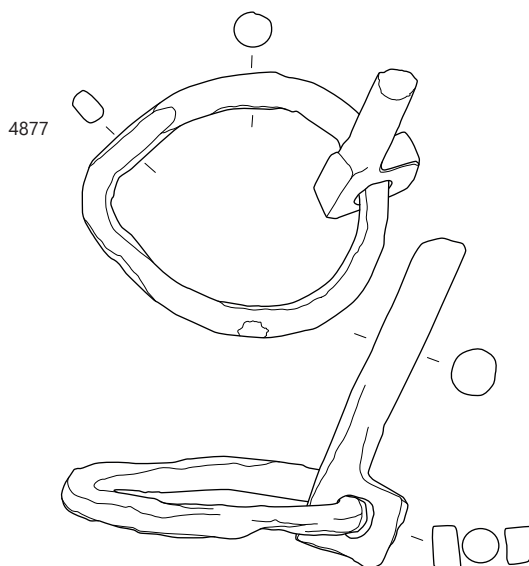
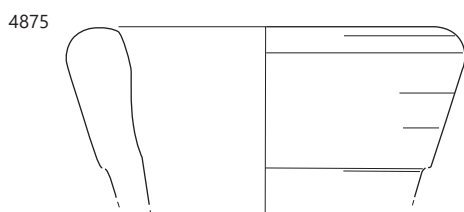
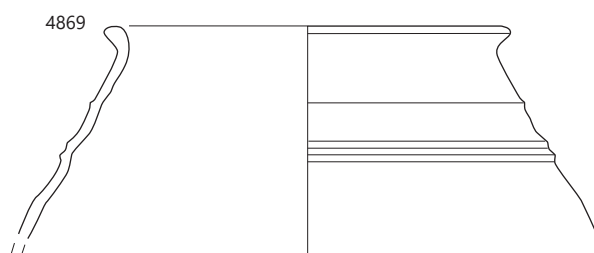
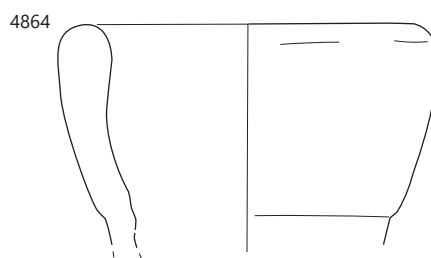
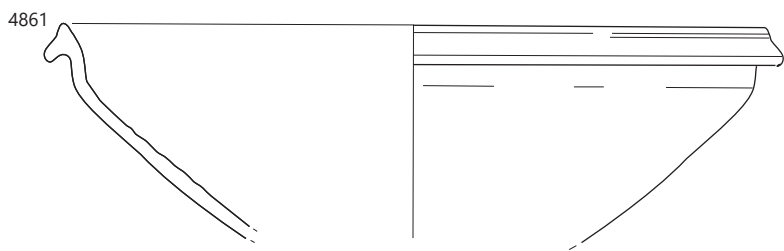

4861, 4864 SE 5553, 4867–4869 SE 5486, 4875 SE 5518, 4876 SE 5792, 4877 SE 5530; 4867, 4876 merilo 1 : 2, ostalo merilo 1 : 3.

4880 SE 5530; kv. H-J16; obd. 3350

Svetla namizna keramika; odl. finih loncev in vrčev: 1 odl. prstanastega dna, pr. d. 13 cm, 1 odl. ročaja, š. 3,9 cm, 1 odl. ustja in ostenja enoročajnega vrča Ce IV.1.1.2, pr. u. 7 cm, 1 odl. ustja in ostenja finega lonca Ce I.7, pr. u. 15 cm; F N 1.1; št. odl. 4.

4881 SE 5530; kv. H-J16; obd. 3349

Vzhodna amfora; odlomek zatiča; s sljudo; b. rdečkasto rumena; dl. 6,7 cm; v. 4 cm; št. odl. 1; analogija: mogoče knidska po obliki zatiča.

4882 SE 5560; kv. I,J14,15; obd. 4486

Svetla namizna keramika; odlomek ročaja z ostenjem enoročajnega vrča, š. 3,5 cm; 4 odlomki ročajev dvoročajnih vrčev, š. 4,5–5 cm; 1 odlomek ustja z ostenjem bikoničnega finega lonca Ce I.7 pr. ustja 13 cm; 2 odlomka prstanastega dna več posod pr. dna 12 cm; F N 1.1; št. odl. 8.

4883 SE 5639; kv. I15; obd. 4308a

Lokalna keramika tankih sten; Ce VI.1.1 (Mgdb 28); polkrožna skodelica z žlebom; odlomek ustja in ostenja; F N 3.1; b. oranžna; pr. u. 9 cm; št. odl. 1.

4884 SE 5639; kv. I15; obd. 4308b

Lokalna keramika tankih sten; Ce VI.1.3 (Mayet XXX); polkrožna skodelica; odlomek profiliranega ustja in ostenja; F N 3.1; b. oranžna; pr. u. 10 cm; št. odl. 1.

4885 SE 5536; kv. I14; obd. 4643

Lokalna keramika tankih sten; Ce VI.1.1 (Mgdb 28); odlomki ustja in ostenja polkrožne skodelice brez kanelure; F N 3.1; b. rdečkasto rumena; pr. u. 9 cm; št. odl. 2.

4886 SE 5536; kv. I14; obd. 4406

Svetla namizna keramika; Ce IV.1.3; odlomki ustja in ostenja enoročajnega vrča z izlivom; F N 1.1; b. roza; pr. u. 4,5 cm; št. odl. 2.

4887 SE 5536; kv. I14; obd. 4405c

Svetla namizna keramika; Ce IV.1.4; odlomka širokega trakastega ročaja; F N 1.1; b. roza; š. ročaja 4 cm; št. odl. 2.

4888 SE 5536; kv. I14; obd. 4405d

Svetla namizna keramika; odlomek ožjega trakastega ročaja; F N 1.1; b. roza; š. ročaja 2,6 cm; št. odl. 1.

4889 SE 5536; kv. I14; obd. 4405b

Svetla namizna keramika; Ce I.6 ali I.7; odlomek ustja in ostenja finega lonca; F N 1.1; b. roza; pr. u. 12 cm; št. odl. 1.

4890 SE 5536; kv. I14; obd. 4405a

Svetla namizna keramika; Ce I.7.1; odlomek ustja in narebrenega ostenja finega bikoničnega lonca ali lončka; F N 1.1; b. roza; pr. u. 10 cm; št. odl. 1.

4891 SE 5737; kv. K15; PN 3948; inv. št. PMC N 7476

Novec; dupondij; Claudius I. (Divus Augustus) (41–50).

4892 SE 5737; kv. K15; PN 3959; inv. št. PMC N 7481

Novec; sestercij; Claudius I. (Agrippina I.) (50–54).

4893 SE 5737; kv. K14; obd. 4285; inv. št. PMC R 29578

Temna namizna keramika; Ce I.8; pokalna posoda; odlomek dna in ostenja; F N 1.2; b. sivkasto rjav prelom, proti robovom rumenkasto rdeč; zunanja površina sivkasto rjava; pr. d. 14 cm; št. odl. 1; 137 g.

4894 SE 5737; kv. K15; obd. 3125

Svetla namizna keramika; Ce II.1.3.1; skleda; odlomek enostavnega ustja in zvončastega trupa; dva žleba na zunanji površini pod ustjem; F N 1.1; b. svetlo rdeča; pr. u. 14,1 cm; št. odl. 1.

4895 SE 5737; kv. K15; obd. 4464

Groba kuhinjska keramika; Ce I.2.3; lonec; odlomek rahlo izvihanega ustja, narebrenega vratu in kroglastega trupa; vodoravno metličenje na zunanji površini, čez navpični nizi poševnih odtisov šila (določeni nizi v obliki smrekice); F GK 1.2; b. temno siva; robovi svetlo rjavi, BP. temno rjava do črna; v. 7 cm; pr. u. 9,6 cm; št. odl. 1.

4896 SE 5737; kv. K14; obd. 4284

Groba kuhinjska keramika; Ce II.4; trinožnik; odlomek noge z znakom dveh poševnic; F GK 1.2; b. temno siva; p. lisasti svetlo rjavi do temno sivi; v. 7,8 cm; št. odl. 1; 159 g.

4897 SE 5754; kv. H17; PN 3946; obd. K-1464; inv. št. PMC R 26205

Nož ali ročaj orodja; odlomka trakastih lamel, z eno luknjo na koncu; železo; dl. 19,5 cm; š. 2,8 cm; db. 1,3 cm; št. odl. 1.

Med parcelama J5 in J6

4898 SE 3696; kv. J14; PN 3896; inv. št. PMC R 24655

Del ostenja čaše z nataljenima horizontalnima nitkama; steklo; pr. ostenja 4,4 cm; št. odl. 1.

4899 SE 3696; kv. J-H14 jug; obd. S277; inv. št. PMC R 24421

Del uvihanega in sploščenega ustja steklenice; steklo; pr. u. 3 cm.

4900 SE 3696; kv. I,J14; obd. 2586; inv. št. PMC R 28764

Italaska sigilata; Consp. 43; skodelica; odlomek ostenja; F ITS Tardopadana; dl. 4 cm; št. odl. 1.

4901 SE 3696; kv. G-J14,15; obd. 4987

Lokalna keramika tankih sten; Ce VI.1.7 (Angera 2–3); skodelica bikonične oblike; F N 3.2b; b. svetlo siva, notranja in zunanja površina temno sivkasto rjavi; pr. d. 4 cm; št. odl. 1

4902 SE 3696; kv. J,H14; obd. 3602

Italaska kuhinjska keramika; Goudineau 28–30; pekač; odlomka enostavnega ustja in ostenja; F IKK1; š. 7 cm; v. 5 cm; št. odl. 2.

4903 SE 3696; kv. J14; PN 3887; obd. 2560; inv. št. PMC R 28741

Groba kuhinjska keramika; Ce V.4.3; lonček; v celoti ohranjen; neznatno izvihana enostavno ustje, jajčast trup in ravno dno; metličenje v valovih na zunanji površini; F GK 3.2; izredno groba izdelava; čisto prostoročno; b. rjava; bp. sivkasto rjava do temno rjava; v. 10 cm; pr. u. 5,2 cm; pr. d. 4,9 cm; št. odl. 1; 318 g; datacija: pozni rimski čas.

4904 SE 3696; kv. J14; PN 3887

Fina kuhinjska keramika; lonec; odlomek ustja in ostenja; št. odl. 1.

4905 SE 3696; kv. J14; PN 3908; obd. 2422; inv. št. PMC R 28606

Pokrovček za amforo PA6; odlomek hruškastega trupa in manjšega okroglega držaja; b. svetlo rdeča; bp. blede rumena; v. 7,5 cm; pr. 4,3 cm; pr. d. 1,5 cm; št. odl. 1; 48 g; analogija: podobna faktura Dr. 2–4 in rodoški amfori.

4881

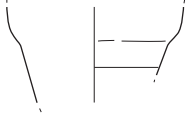

4882

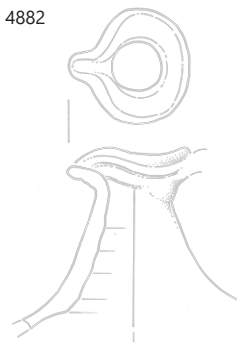

4893

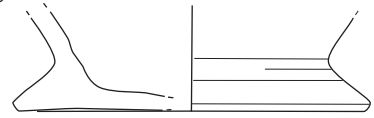

4894

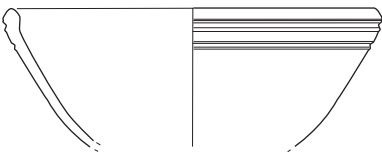

4895



4899

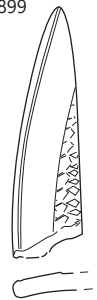

4897

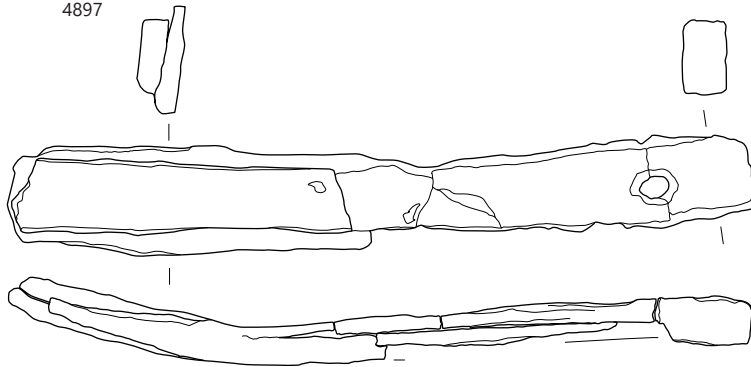

4903

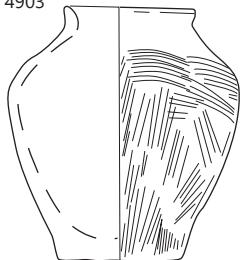

4905



4881 SE 5530, 4882 SE 5560, 4893–4895 SE 5737, 4897 SE 4754, 4899–4905 SE 3696; 4897, 4899 merilo 1 : 2, ostalo merilo 1 : 3.

4906 SE 5648; kv. G–J14; obd. 3275

Groba kuhinjska keramika; Ce I.2.1; lonec; odlomek ustja, narebrenega vratu in ovalnega trupa; na ramenu kockast okras izdelan z vodoravnimi žlebovi in prečno čez navpični vrez; pod tem morda še odtisnjeno metličenje ali odtisnjeno blago; F GK 1.1; b. črna; bp. svetlo do temno rjava; v. 5,8 cm; pr. u. 8 cm; št. odl. 3.

Parcela J5

4907 SE 3799; kv. I12; PN 3688; obd. 2418; inv. št. PMC R 29609

Italska sigilata; Consp. B 2.5; krožnik; odlomek dna s prstanasto nogo; na notranji površini dna žig TVRI (OCK 2270,2), okvir ipps (tip 608, d. 1,5 cm; š. 0,4 cm); F ITS Padana B; pr. d. 8 cm; št. odl. 1; analogija: OCK 2270; Zabehlicky–Scheffene-gger 1998a, 252; Zabehlicky–Scheffene-gger 1998b, 265–287; žig: TVRIVS (2) (OCK 2270); datacija: OCK: 30–50.

4908 SE 3881; kv. H13; PN 3729; obd. K-1582; inv. št. PMC R 26441

Valjast tul z rahlo narebreno površino; bron; dl. 1,3 cm; db. 0,1 cm; pr. 1,1 cm; št. odl. 1.

4909 SE 3881; kv. I–H13–14; obd. S365; inv. št. PMC R 24509a

Del rahlo vboklega dna posode/krožnika, temno zeleno steklo, izdelano v kalupu; vel. 6,2 × 3,8 cm; datacija: prva pol. 1. stoletja.

4910 SE 3881; kv. I13–14; obd. S365; inv. št. PMC R 24509c

Del ramena oz. ostenja kvadratne steklenice ali lonca, steklo; vel. 2,9 × 3,6 cm.

4911 SE 3881; kv. I–H13–14; obd. S365; inv. št. PMC R 24509b

Del dna posode/steklenice; steklo; pr. d. 11,4 cm.

4912 SE 3852; kv. H, I13; obd. 4488

Italska sigilata; Consp. 20,4 ali 21.3; krožnik; odlomek ustja in ostenja; aplikacija rozete; F ITS Tardopadana; dl. 3,6 cm; v. 2,6 cm; št. odl. 1.

4913 SE 3802; kv. G, H12, 13; obd. 2375

Galska sigilata; Ritt. 12; skleda z ovratnikom; odlomek vodoravnega ustja z notranjim rebrom in ostenja; F GTS južnogalska; b. svetlo rdeča; delno sijoč rdeč premaz; dl. 7 cm; v. 1,7 cm; št. odl. 1; 21 g; datacija: tiberijsko–110/120.

4914 SE 5538; kv. I, H14; obd. 2514; inv. št. PMC R 28698

Italska keramika tankih sten; Ce VI.1.1 (Mgdb 28); skodelica; odlomek ustja in ostenja; odlomek dna in ostenja; F N 3.1; b. roza; pr. u. 11 cm; pr. d. 5 cm; št. odl. 2.

4915 SE 5538; kv. H, I14; obd. 3358

Lokalna keramika tankih sten; Ce VI.1.1 (Mgdb 28); polkrožna skodelica z žlebom; odlomek ustja in ostenja; F N 3.1; b. roza; pr. u. 10,2 cm; št. odl. 1.

4916a SE 5538; kv. H, I14; obd. 3359a

Svetla namizna keramika; odl. finih loncev in vrčev: 4 odl. prstanastega dna, pr. d. 11 cm, 1 odl. ročaja, š. 2,2 cm, 1 odl. ustja in ostenja finega lonca Ce I.7, pr. u. 17 cm, 1 odl. ustja in ostenja finega lonca Ce I.6, pr. u. 18 cm; F N 1.1; št. odl. 9.

4916b SE 5538; kv. H, I14; obd. 3359b

Svetla namizna keramika; Ce II.1.3.1; skleda, odlomek ustja in ostenja; F N 1.1; pr. u. 18 cm; št. odl. 1.

4917 SE 5538; kv. I, H14; obd. 2515; inv. št. PMC R 28699

Svetla namizna keramika; Ce IV.1.1.1; enoročajni vrč; odlomki čašastega ustja, vratu z rebrom, ostenja in trakastega ročaja; F N 1.1; b. roza; pr. u. 5,4 cm; š. ročaja 2,7 cm; št. odl. 3.

4918 SE 5538; kv. I, H14; obd. 4401

Amfora Dr. 6B; odlomek ročaja; F A istrska; b. svetlo rdeča; š. ročaja 4,5 cm; št. odl. 9; 517 g.

4919 SE 5633; kv. H13; PN 3951

Del fibule; bron; št. odl. 1.

4920 SE 5633; kv. H13; PN 3950; obd. K-1419; inv. št. PMC R 26742

Žebelj; okrogla glavica polkrožnega preseka, polna; kvadraten presek trna; korodiran; železo; dl. 9,4 cm; š. 1,9 cm; db. 0,8 cm; št. odl. 1.

4921 SE 5633; kv. J–H–I12; obd. S321; inv. št. PMC R 24465c

Del ravno odrezanega ustja in ostenja čaše; steklo; vel. 2,3 × 3,4 cm.

4922 SE 5633; kv. J–H–I12; obd. S321; inv. št. PMC R 24465a

Del navznoter zapognjenega in sploščenega ustja steklenice; steklo; pr. u. 2,2 cm.

4923 SE 5633; kv. J–H–I12; obd. S321; inv. št. PMC R 24465b

Del dna kvadratne steklenice Isings 50a/Lazar 6.3.1; steklo; vel. 5,1 × 9,3 cm; datacija: druga pol. 1.–2. stoletje.

4924 SE 5633; kv. G, H12; obd. 2682b; inv. št. PMC R 28824

Volutna oljenka Loeschcke I ali IV; odlomek ostenja in dna z voluto; b. oker; rdeč premaz na zunanji površini in deloma na notranji površini; dl. 6,6 cm; pr. d. 3,7 cm; št. odl. 1.

4925 SE 5633; kv. H, I12; obd. 3190b

Reliefna oljenka Loeschcke I–VIII; odlomek ostenja ramena, diska in ostenja; rame IVa; F O reliefna nedoločena; b. svetlo rdeča; rdeč premaz na zunanji površini; dl. 4,2 cm; š. 1,2 cm; št. odl. 1.

4926 SE 5633; kv. G, H12; obd. 2682c; inv. št. PMC R 28825

Pečatna oljenka Loeschcke IX ali Xa; odlomek noska, ožgan; F O2 (Modena); b. rdeča; dl. 5,2 cm; št. odl. 1.

4927 SE 5633; kv. H, I12; obd. 3173a

Italska sigilata; Consp. 20,4; krožnik; odlomek ustja in ostenja, aplikacija dveh listov palmet z girlando; F ITS Tardopadana A2; v. 2,4 cm; pr. u. 16,9 cm; pr. d. 16,7 cm; št. odl. 5.

4928 SE 5633; kv. H, I12; obd. 3173b

Italska sigilata; Consp. B 3.19; skodelica; odlomek dna s prstanasto nogo; na zunanji površini dna grafit v obliki zvezde (d. 2,3 cm; š. 1,5 cm); F ITS Tardopadana; v. 1,2 cm; pr. d. 4,7 cm; št. odl. 1; analogija: verjetno Consp. 34.

4929 SE 5633; kv. G, H12; obd. 2683; inv. št. PMC R 28826

Italska sigilata; Consp. 43–45; skodelica; odlomek ostenja z notranjo kaneluro; F ITS Tardopadana; dl. 3,7 cm; št. odl. 8; analogija: najverjetneje Consp. 43.

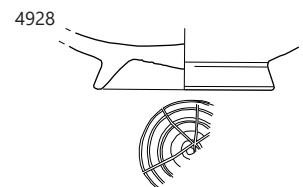
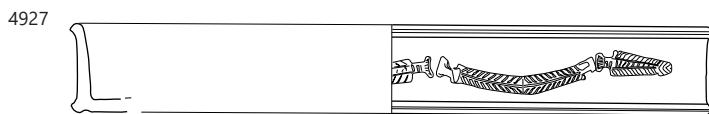
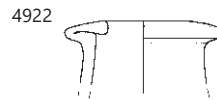
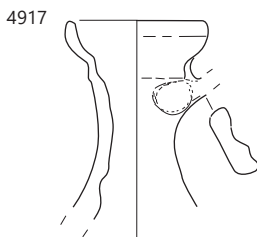
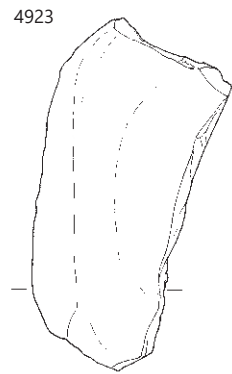
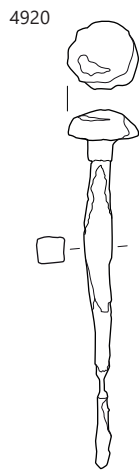
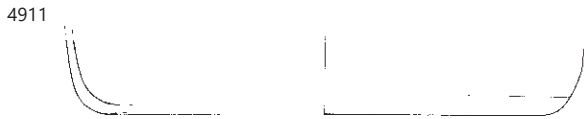
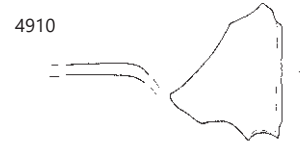
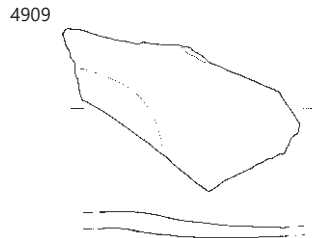
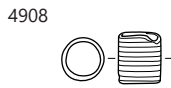
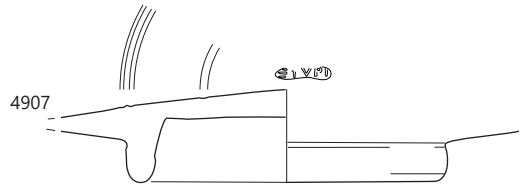
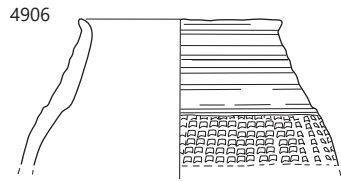

4906 SE 5648, 4907 SE 3799, 4908–4911 SE 3881, 4912 SE 3852, 4913 SE 3802, 4917 SE 5538, 4920–4928 SE 5633; 4917
merilo 1 : 3, ostalo merilo 1 : 2.

4930 SE 5633; kv. H,112; obd. 3171

Italska keramika tankih sten; skodelica; odlomek ostenja; na zunanji površini koleščkanje in žlebovi; b. blede rumena; razredčen premaz na notranji površini rjavkasto rdeč; na zunanji površini lisast rumenkasto rjav s črnimi lisami; dl. 9,1 cm; v. 1,4 cm; št. odl. 2; analogija: enako obd. 3191.

4931 SE 5633; kv. H,112; obd. 3191

Italska keramika tankih sten; skodelice; odlomki ravnega dna in ostenja, žlebovi na zunanji površini; trda; b. blede rumena; razredčen premaz na notranji površini rjavkasto rdeč; na zunanji površini lisast rumenkasto rjav s črnimi lisami; v. 1 cm; pr. d. 3,6 cm; št. odl. 1; analogija: enaka obd. 3171.

4932 SE 5633; kv. H,112; obd. 3172a

Lokalna keramika tankih sten; Ce VI.1.1.7 ali Ce VI.1.7; večja skodelica; odlomki ustja in ostenja ter ravnega dna; F N 3.2b; b. siva; bp. zelo temno siva; pr. u. 14 cm; št. odl. 4; 22 g.

4934 SE 5633; kv. G,H12; obd. 2682a; inv. št. PMC R 28823
Ce VIII.1; kadilnica; odlomek ustja in ostenja; F N 1.1; prežgano; dl. 5 cm; št. odl. 1.

4935 SE 5633; kv. H,112; obd. 3170

Amfora Dr. 2–4; odlomek polovice paličastega ročaja; F A jadranska; b. bež; dl. 6,5 cm; š. ročaja 2,5 cm; št. odl. 1.

4936 SE 5554; kv. J13; PN 5122; obd. K-1833; inv. št. PMC R 26999

Okrogel ploščat gumb ali aplikacija z okroglo ploščico za pritrjevanje na spodnji strani; bron; db. 0,2 cm; pr. 2,2 cm; št. odl. 1.

4937 SE 5557; kv. J13; PN 7081; obd.

K-1383; inv. št. PMC R 26860

Okov; pravokotna ploščica s predrtim mrežastim okrasom v obliki krožcev in rombov; ohranjen en kratek trn za pripenjanje na podlago; bron; dl. 3 cm; š. 2 cm; v. 0,4 cm; št. odl. 2.



4938 SE 5557; kv. J13; PN 7077;

obd. 2694; inv. št. PMC R 29601
Italska sigilata; Consp. B 3.19; skodelica; odlomek dna s prstanasto nogo; na notranji površini dna žig L. V. F (OCK 2278.3–4), okvir ippd (tip 603, vel. 1,4 × 0,4 cm); F ITS Tardopadana; pr. d. 3,4 cm; št. odl. 1; žig: L. V() FI() (OCK 2278); datacija: OCK: 30+.



4939 SE 5557; kv. J13; PN 7063; obd. 2699

Italska keramika tankih sten; visoka skodelica z dvema ročajema ali kozarec; odlomek gumba pokrova ali odlomek zvončastega votlega dna in ostenja; F KTS 11 (Mgdb E); b. svetlo siva; črn premaz; pr. 3,8 cm; št. odl. 1; analogija: Plesničar Gec 1977, t. 2: 34, 40; Istenič 1999, 103, Č1=Mgdb 95; 108, KTS 5 (primerek 51:2); Tassinari 1998, tav. 19: 3, Ricci 1/70; datacija: druga polovica 1.–prva polovica 2. stoletja.

4940 SE 5964; kv. K14; PN 7067; inv. št. PMC N 7635

Novec; sestercij; Claudius I. (41–54).

4941 SE 5601; kv. F,G12,13; obd. 3287

Italska sigilata; Consp. 4.6 ali 6.2; krožnik; odlomek ustja in ostenja; F ITS Tardopadana; š. 3 cm; v. 2,1 cm; št. odl. 1.

4942 SE 5601; kv. F,G12,13; obd. 3288

Svetla keramika s premazom; skleda ali fin lonec; odlomek ročaja s pravokotnim presekom; F N 2.1; b. rdečkasto rumena; rdeč premaz; št. odl. 4; 75 g.

4943 SE 5714; kv. G12; PN 3921; inv. št. PMC R 24672

Del gosto narebrenega ročaja steklenice; steklo; vel. 4,1 × 7 cm; št. odl. 1.

4944 SE 5622; kv. H14; PN 3891; inv. št. PMC R 24681

Okrogla narebrena jagoda, turkizno modra; pr. 1,2 cm; št. odl. 1.



4945 SE 5622; kv. G15; PN 3893

Del melonaste jagode, zeleno modra; št. odl. 1.

4946 SE 5622; kv. G15; PN 3894; inv. št. PMC R 24648

Del močno izvihanega in odebeljenega ustja posode; steklo; pr. u. 10,2 cm; št. odl. 1.

4947 SE 5622; kv. H15; PN 5087; obd. B–1;

inv. št. PMC R 26973

Žlica, ovalnega preseka, zašiljen konec; kost; dl. 13,6 cm; š. 2,6 cm; db. 1 cm; št. odl. 1.

4948 SE 5622; kv. G14,15; obd. 2522a; inv. št.

PMC R 28708

Reliefna oljenka Loeschcke I–VIII; odlomek ramena (tip Loeschke IIIa) in ostenja; b. roza; lisast rdeč od temno rjav premaz; dl. 2,2 cm; š. 4,5 cm; št. odl. 1.

4950 SE 5622; kv. G,H15; obd. 2519c

Reliefna oljenka Loeschcke I–VIII; odlomek diska z reliefnim okrasom; rame IIIa; b. roza; lisast rdeč in rjav premaz; dl. 3,2 cm; š. 2,3 cm; št. odl. 1.

4951 SE 5622; kv. G,H15; obd. 4447

Reliefna oljenka Loeschcke I–VIII; volutna oljenka; odlomek dna in ostenja; F O3a; b. roza; rdeč mat premaz; š. 3,9 cm; št. odl. 1.



4953 SE 5622; kv. G,H15; obd. 2475a; inv. št. PMC R 29597

Italska sigilata; Consp. B 3.19; skodelica; odlomki dna s prstanasto nogo; na notranji površini dna delno ohranjen žig ...M (verjetno L. VM–OCK 2452.33); okvir ippd (tip 603, ohr. d. 1 cm; š. 0,5 cm); F ITS Tardoitalica; b. roza; bleščeče sijoč premaz; v. 1,3 cm; pr. d. 5,1 cm; št. odl. 1; analogija: faktura in oblika žiga zelo podobna obd. 286 L.V.H (OCK 2470) iz delavnice v Torrita di Siena; podobno tudi fakturi in obliki žigov 4417, 2695–A. Manneius (OCK 1101)–možno, da bi bil tudi ta žig, blizu variantam 22–24; žig: L. VMBRICIVS (OCK 2452); datacija: OCK lončar 20 pr. n. št.–50+ n. št.; žig od 10/15 n. št.

4954 SE 5622; kv. G,H15; obd. 2475b; inv. št. PMC R 29598

Italska sigilata; Consp. 44; skodelica z vodoravnim ustjem; odlomek ustja in polkrožnega ostenja; šopek treh bršljanovih listov ali lilija, postavljena vodoravno, v barbotinu na ustju; na zunanji površini ostenja barbotin okras (vejice bršljana ali lilija); F ITS Tardoitalica; b. roza; bleščeče sijoč premaz; š. 3,3 cm; v. 2,9 cm; št. odl. 1; analogija: podoben okras na ostenju: Conspetus 1990, 130–131, T. 40: 44.1.4; Pucci 1985, 396, forma 36, varianta 5, Luni, T. 131: 1.

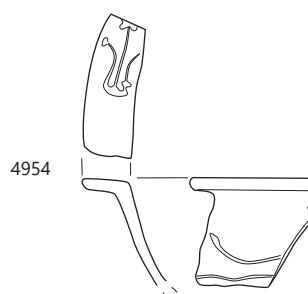
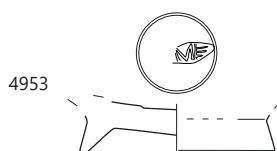
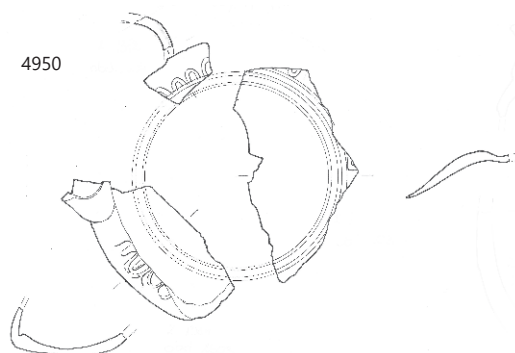
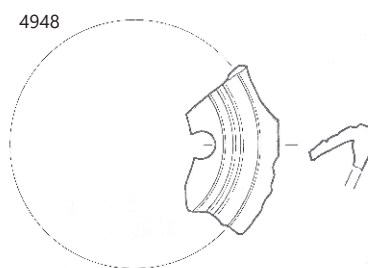
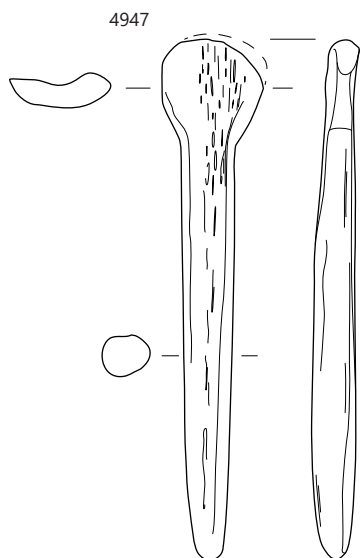
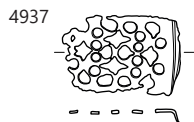
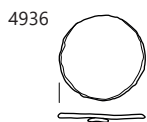
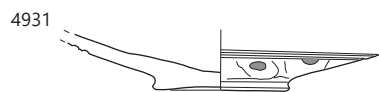

∴ 4930–4931 SE 5633, 4936 SE 5554, 4937–4939 SE 5557, 4947–4954 SE 5622; merilo 1 : 2.

4955 SE 5622; kv. G,H15; obd. 2519a

Italska sigilata; Consp. 44; skodelica z vodoravnim ustjem; odlomek ustja in polkrožnega trupa; na ustju barbotin okras: pet bunčic; F ITS Tardopadana; bleščič premaz; v. 3,3 cm; pr. u. 12,9 cm; št. odl. 1.

4957 SE 5622; kv. G,H15; obd. 2475c

Italska sigilata; Consp. 4.6 ali 6.2; krožnik; odlomek ustja in ostenja; F ITS Padana/Tardopadana; š. 3,3 cm; št. odl. 1.

4958 SE 5622; kv. G15; obd. 4440a

Italska sigilata; Consp. 6.2; krožnik; odlomek ustja in ostenja; F ITS Tardopadana; pr. u. 18 cm; št. odl. 1.

4959 SE 5622; kv. G,H15; obd. 2476b; inv. št. PMC R 28654

Italska keramika tankih sten; Mgdb 103; skodelica; odlomki ustja in ostenja; na zgornjem delu glavnički v barbotinu, v spodnjem delu zunanje površine koleščkanje; F KTS 11 (Mgdb E); b. siva; črne premaz; pr. u. 9,6 cm; št. odl. 1.

4960 SE 5622; kv. G15; obd. 4440b

Italska keramika tankih sten; Mgdb 103; skodelica; odlomek ostenja z barbotin okrasom glavničkov in koleščkanjem v spodnjem delu; F KTS 11 (Mgdb E); črn premaz; v. 2,4 cm; št. odl. 1.

4961 SE 5622; kv. G,H15; obd. 2476c; inv. št. PMC R 28655

Italska keramika tankih sten; Mgdb 103; skodelica; odlomek dna in ostenja; F KTS 11 (Mgdb E); b. siva; črne premaz; pr. d. 3,5 cm; št. odl. 1.

4962 SE 5622; kv. G14,15; obd. 2522b; inv. št. PMC R 28709

Italska keramika tankih sten; skodelica; odlomek ostenja; F KTS 11 (Mgdb E); dl. 4,2 cm; št. odl. 1.

4963 SE 5622; kv. G–H15; obd. 2501; inv. št. PMC R 28676

Italska keramika tankih sten; skodelica; odlomka ostenja; F KTS 11 (Mgdb E); š. 2,5 cm; št. odl. 2.

4964 SE 5622; kv. G,H15; obd. 2519b

Italska keramika tankih sten; skodelica; odlomka ostenja s koleščkanjem na prelomu; F KTS 11 (Mgdb E); dl. 3,8 cm; št. odl. 2.

4965 SE 5622; kv. F,G15; obd. 2685; inv. št. PMC R 28827

Lokalna keramika tankih sten; Ce VI.1.1.2 (Mgdb 28 cilindrična varianta); skodelica; odlomek ustja in ostenja z rahlim prelomom; F N 3.2b; b. siva; bp. črna; pr. u. 12,4 cm; št. odl. 1.

4966 SE 5622; kv. G,H15; obd. 2476a; inv. št. PMC R 28653

Lokalna keramika tankih sten; Ce VI.1.7 (Angera 2–3); cilindrična/polkrožna skodelica; odlomki ustja in ostenja; F N 3.2a; b. roza; bp. zelo temno siva; pr. u. 12 cm; št. odl. 1; analogija: mejni tip s Ce VI.1.1.1.

4967 SE 5622; kv. G14,15; obd. 2523

Lokalna keramika tankih sten; Ce VI.1.7 (Angera 2–3); skodelica; odlomek ustja in cilindričnega ostenja in odlomek večjega dna; F N 3.2b; b. siva; bp. temno siva; pr. u. 10 cm; št. odl. 4; 38 g.

4968 SE 5622; kv. G14,15; obd. 2524; inv. št. PMC R 28710

Lokalna keramika tankih sten; Ce VI.1.3 (Mayet XXX); skodelica; odlomek ustja in ostenja; F N 3.2; š. 2,5 cm; št. odl. 1.

4969 SE 5622; kv. F,G15; obd. 3164

Lokalna keramika tankih sten; Ce VI.1.7 (Angera 2–3); bikonična skodelica; odlomki ustja, ostenja in dna; F N 3.2b; b. siva; bp. zelo temno siva; pr. u. 12 cm; pr. d. 4,6 cm; št. odl. 3; 41 g; analogija: Angera 3.

4970 SE 5622; kv. G,H15; obd. 2518

Svetla namizna keramika; Ce III.2.10,2 (PTS Consp. 39.2); nizka skleda ali krožnik z ovratnikom; odlomek vodoravnega ustja z notranjim rebrom in lečastega ostenja; F N 1.1; b. rdečkasto rumena; sivo jedro; v. 4 cm; pr. u. 32 cm; št. odl. 2; datacija: 50–150/200.

4971 SE 5622; kv. G,H15; obd. 2529; inv. št. PMC R 28712

Svetla namizna keramika; Ce II.1.2; skleda; odlomek trikotnega ustja in ostenja s S–profilom; F N 1.1; š. 6,7 cm; v. 3,9 cm; št. odl. 1.

4972 SE 5622; kv. F,G15; obd. 3165

Svetla namizna keramika; Ce IV.1.1.1; enoročajni vrč; odlomki profiliranega klekastega ustja in stožčastega vratu, dva žleba na vratu; F N 1.1; b. rdečkasto rumena; v. 5 cm; pr. u. 7 cm; št. odl. 2; analogija: varianta.

4973 SE 5622; kv. –; obd. 2527; inv. št. PMC R 28711

Italska kuhinjska keramika; Goudineau 13–15, 28–30; pekač; odlomek ostenja; F IKK1pr; dl. 3,7 cm; št. odl. 1.

4974 SE 5622; kv. G14,15; obd. 2520a; inv. št. PMC R 28706

Groba kuhinjska keramika; Ce I.2.1; lonec s stožčastim vratom; odlomek ustja, narebrenega vratu in ostenja; vtisnjeni navpični snopi koleščkanja (kvadratki), vrezan motiv smrekice; F GK 3.2; b. črna; bp. temno rjava; š. 5 cm; v. 6 cm; št. odl. 1.

4975 SE 5622; kv. H15; obd. 2499a; inv. št. PMC R 28672

Groba kuhinjska keramika; Ce VII.3.1; pokrov; odlomek kljukastega ustja in stožčastega ostenja; na zunanji površini vodoravno glavničenje/žlebljenje, vmesni pas z navpičnimi snopi; F GK 1.2; b. črna; pr. u. 22,7 cm; št. odl. 1.

4976 SE 5622; kv. H15; obd. 2499b; inv. št. PMC R 28673

Groba kuhinjska keramika; Ce VII.3.1; pokrov; odlomek kljukastega ustja in stožčastega ostenja; lončarski znak narobe obrnjen E (Э) oz. polovica smrečice; F GK 1.2; b. črna; bp. do rjava; š. 5,5 cm; v. 2,3 cm; št. odl. 1.

4977 SE 5622; kv. G14,15; obd. 2520b

Groba kuhinjska keramika; Ce II.4; trinožnik; odlomek ustja in ostenja; F GK 3.2; št. odl. 6; 224 g.

4978 SE 5622; kv. G14,15; obd. 2521a; inv. št. PMC R 28707

Groba kuhinjska keramika; Ce II.4; trinožnik; odlomek narebrenih nog z znakom X; F GK 1.2; v. 7 cm; št. odl. 1.

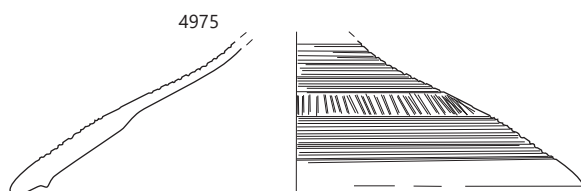
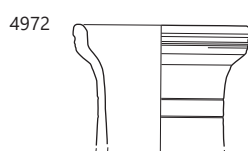
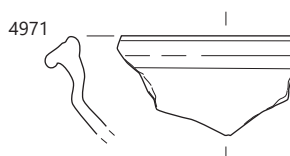
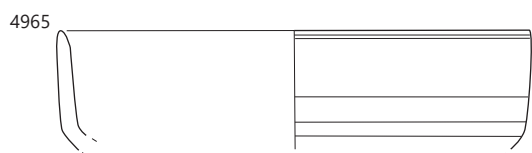
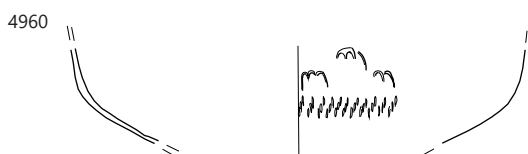
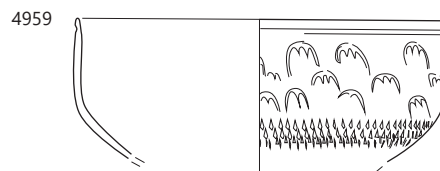
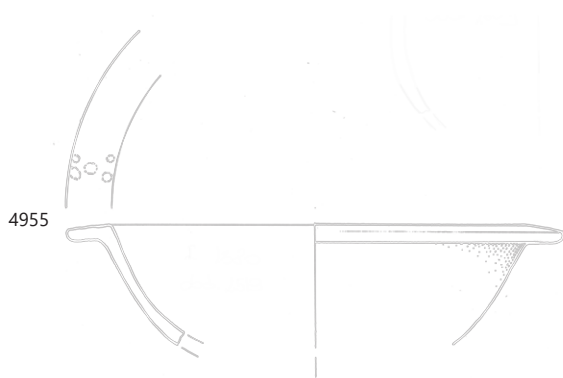

SE 5622; 4955–4966 merilo 1: 2, ostalo merilo 1: 3.

4979 SE 5622; kv. G14–15; obd. 2500a; inv. št. PMC R 28674
Amfora Schoergendorfer 558; odlomki votlega zatiča; F A
jadranska; b. roza; pr. d. 4,1 cm; št. odl. 1.

4980 SE 5622; kv. G14–15; obd. 2500b; inv. št. PMC R 28675
Amfora z ravnim dnom; odlomki lijakastega ustja, vratu, oste-
nja in ročajev ovalnega preseka; rahlo poudarjeno rebro pod
ustjem; trda, peščena, porozna, obilo lističev sljude; b. roza; pr.
u. 6,4 cm; št. odl. 1.

4981 SE 5622; kv. G,H15; obd. 2517; inv. št. PMC R 28704
Amfora Dr. 6B; odlomka ostenja in ročaja ovalne oblike; F A4;
š. ročaja 3,6 cm.

4982 SE 5622; kv. G14,15; obd. 2521b
Amfora; odlomek; št. odl. 2; 102 g.

4983 SE 5622; kv. G,H15; obd. 4296
Rodoška cesarska amfora Camulodunum 184; odlomki zgor-
njega dela, ustja, vratu in ročajev z rožički; F A vzhodna; blede
rumenkast sloj na zunanji površini; b. roza; db. 3,5 cm; pr. u.
12,5 cm; št. odl. 4.

4984 SE 5622; kv. G,H15; obd. 4446
Rodoška cesarska amfora Camulodunum 184; odl. zatiča am-
fore; b. svetlo rdeča; v. 21 cm; OHD 10 %; št. odl. 1.

4985 SE 5632; kv. F13; PN 3877; inv. št. PMC N 7492
Novec; as; Claudius I. (50–54).

4986 SE 5768; kv. F15; PN 3964; inv. št. PMC R 24675
Del ustja in vratu enoročajne steklenice, ročaj narebren; pr. u.
2,6 cm; št. odl. 3.

Parcela J4

4987 SE 7249; kv. F12; PN 7305; inv. št. PMC N
Novec; as; Tiberius (Divus Augustus) (15–16).

4988 SE 7249; kv. H10; PN 7218; inv. št. PMC N 7510
Novec; dupondij; Domitianus (88–89).

4989 SE 7249; kv. F12; PN 7316; obd. K-1714; inv. št. PMC R
26695
Okov pasne spona iz dvojne pločevine ščitaste oblike z
ohranjenim šarnirjem za loven; s tremi pritrdilnimi luknjami in
dvema zakovicama; bron; dl. 2,5 cm; š. 2,1 cm; v. 0,4 cm; št.
odl. 1.

4990 SE 7249; kv. G11; obd. 4456; inv. št. PMC R 29532
Reliefna oljenka Loeschcke I–VIII; odlomek diska z ornamen-
tom zveri v reliefu; F O1; b. roza; rjavkasto rdeč mat premaz; š.
3,4 cm; št. odl. 1.

4991 SE 7249; kv. H11; obd. 4818
Reliefna oljenka Loeschcke I–VIII; reliefna oljenka; odlomek
ramena (rame IIa); F O3a; b. svetlo roza; rjavkasto rdeč; dl.
4,5 cm; št. odl. 1.

4992 SE 7249; kv. F12; obd. 4461c
Reliefna oljenka Loeschcke I–VIII; odlomek rame z okrasom
in diska z okrasom rozete; F O1; b. svetlo roza; rdečkasto rjav
mat premaz; š. 3,5 cm; št. odl. 5.

4993 SE 7249; kv. F12; obd. 4845b
Reliefna oljenka Loeschcke I–VIII; odlomki ostenja; b. blede
rjava; sledi rdečerjavega premaza; dl. 2 cm; št. odl. 3.

4994 SE 7249; kv. F12; obd. 4231
Italska sigilata; Consp. 22–25; konična skodelica; odlomek
ostenja s prelomom; F ITS Aretina A; š. 3,6 cm; št. odl. 1.

4995 SE 7249; kv. G12; obd. 3679a
Italska sigilata; Consp. B 4.10; konična skodelica; odlomek spo-
dnjega dela; F ITS Padana B ali C; zelo slabo ohranjen premaz;
v. 1,9 cm; pr. d. 4,7 cm; št. odl. 1; analogija: verjetno odlomek
Consp. 22–25; datacija: srednjeavgustejsko–tiberijsko.

4996 SE 7249; kv. H12; obd. 4455; inv. št. PMC R 29642
Italska sigilata; Consp. 21.3; odlomki celega krožnika, na no-
tranji površini dna žig ipp CLADI (OCK 576.2), ippd (okvir 603,
vel. 2,2 × 0,4 cm); F ITS Padana B; pr. u. 16,5 cm; pr. d. 8,8 cm;
št. odl. 14; datacija: obilka: klavdijsko(30)–konec 1. stoletja.
(trajansko/zač. 2. stoletja); žig OCK 30–50.

4997 SE 7249; kv. G12; obd. 4835c
Italska sigilata; Consp. 21.3; krožnik; odlomki ustja in ostenja s
stopnico; F ITS Tardopadana; pr. u. 17 cm; št. odl. 1.

4998 SE 7249; kv. F11; obd. 4843
Italska sigilata; Consp. 21.3; krožnik; odlomki ustja in ostenja s
stopnico; F ITS Padana/Tardopadana; pr. u. 17 cm; št. odl. 3.

4999 SE 7249; kv. F11; obd. 4454a
Italska sigilata; Consp. 22–24; skodelica; odlomek ostenja; F
ITS Padana B; š. 2,6 cm; št. odl. 1.

5000 SE 7249; kv. F12; obd. 4461a
Italska sigilata; Consp. 18; krožnik; odlomek ustja in dna; F ITS
Padana B; pr. u. 18 cm; št. odl. 2.

5001 SE 7249; kv. G12; obd. 4835b
Italska keramika tankih sten; Mgdb 68; polkrožne skodelice
z žlebom; odlomek ostenja; F KTS 8 (Mgdb C); b. siva; Fina
keramika; dl. 2,5 cm; št. odl. 1.

5002 SE 7249; kv. G12; obd. 4835a
Lokalna keramika tankih sten; Ce VI.1.1 (Mgdb 28); polkrožne
skodelice z žlebom; odlomek ostenja; F N 3.1; b. oranžna, bzp.
dimljena zgornja polovica na sivo; dl. 6 cm; št. odl. 1.

5003 SE 7249; kv. F12; obd. 4845a
Lokalna keramika tankih sten; Ce VI.1.1 (Mgdb 28); polkrožna
skodelica; odlomka ustja in ostenja; zelo grobo izdelana z
debelejšimi stenami; F N 3.1; rahlo prežgano; b. roza; pr. u.
6,5 cm; št. odl. 2.

5004 SE 7249; kv. F11; obd. 4454b
Lokalna keramika tankih sten; skodelica; odlomek dna in
ostenja; F N 3.1; sekundarno prežgano; b. roza do siva; pr. d.
4,5 cm; št. odl. 1.

5005 SE 7249; kv. F12; obd. 4461b
Lokalna keramika tankih sten; skodelici; odlomka dna in oste-
nja; F N 3.1; b. siva, roza; š. 4,6 cm; št. odl. 2.

5006 SE 7249; kv. F12; obd. 4846a
Italska kuhinjska keramika; Goudineau 28–30; pekač; odlomek
enostavnega ustja in ostenja; F IKK1pr; š. 4 cm; št. odl. 1.

5007 SE 7249; kv. G11; obd. 4459
odlomek ročaja in ostenja; F A vzhodna; b. rdeča; š. ročaja
3,4 cm; št. odl. 4.

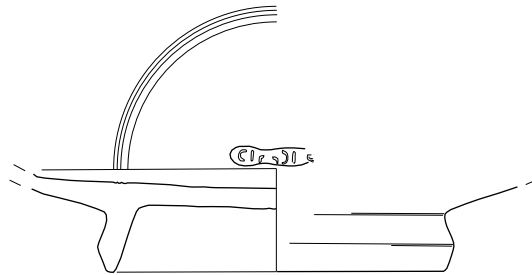
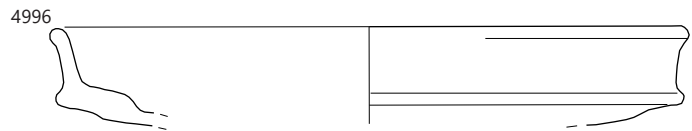
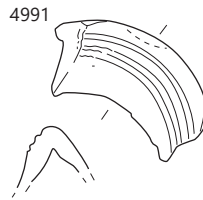
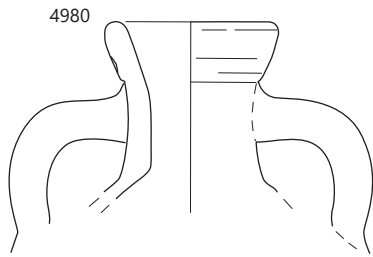
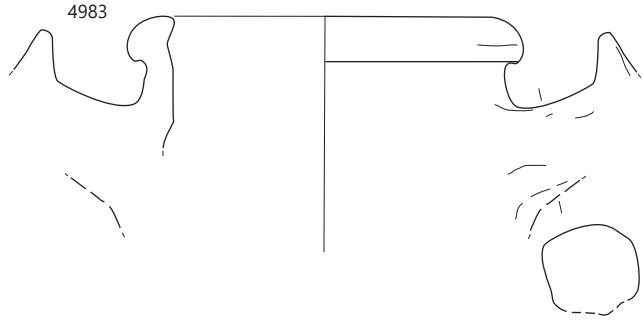
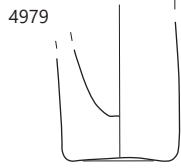

∴ 4979–4984 SE 5622, 4989–4996 SE 7249; 4989–4996 merilo 1 : 2, ostalo merilo 1 : 3.

5008 SE 7249; kv. G11; obd. 4891

Amfora Portorecanati; odlomek enostavnega ustja; F A jadranska; svetlo roza prevleka na notranji in zunanji površini; b. roza; pr. u. 13 cm; št. odl. 2; analogija: Stefania Mazzocchin 2009, 193–198, Fig. 2; datacija: konec 1. stol.–sredina 3. stoletja.

5009 SE 7249; kv. J10; PN 7267

Zgornji del ročnega mlina, ohranjen v celoti, le počena na 3 dele. Zgornja površina ima zvišan rob (š. 2,5 cm; v. 1,5 cm) in v sredini utor v obliki metulja (d. 11 cm; š. 8 cm; gl. 3 cm), ki se na eni polkrožni strani zooži. Na zunanjem robu je pravokoten utor (d. 3 cm; š. 2 cm; gl. 4 cm) in vidne vertikalne sledi koničastega orodja. Dno je konkavno in zglajeno (od uporabe?), drobnozrnat konglomerat ali tuft; kamen; v. 12,5 cm; pr. 32 cm; št. odl. 1.



5010 SE 7249; kv. J11; PN 7268

Zgornji del ročnega mlina; ohranjena več kot polovica. Zgornja površina ima zvišan rob (š. 4 cm; v. 3 cm), na njegovi notranji strani vidne sledi koničastega orodja. Na zgornji površini je v sredini utor v obliki metulja (d. 11,5 cm; š. 5 cm; gl. 4 cm). Na dnu vidne sledi uporabe (krožne linije). Drobnozrnat konglomerat ali tuft kamen; v. 16 cm; pr. 36 cm; št. odl. 1.

5011 SE 7249; kv. J11; PN 7269

Zgornji del ročnega mlina, ohranjen v celoti. Oblika zgornjega dela prirezanega stožca. Zgornja površina ima zvišan rob (š. 5 cm; v. 2,5 cm) in v sredini utor v obliki metulja (d. 10 cm; š. 8,5 cm; gl. 5 cm). Na zunanjem robu okrogel utor (š. 2 cm; gl. 2 cm) za ročaj. Zgornja površina in rob fino klesana s koničastim dletom, dno močno konkavno; tuft kamen; v. 17 cm; pr. 33 cm; pr. d. 36 cm; št. odl. 1.



5012 SE 7414; kv. G11,12; obd. 3918

Italška keramika tankih sten; Mgdb 50; skodelica; odlomek dna in ostenja; F KTS 6 (Mgdb B); b. oranžna; pr. d. 4,2 cm; št. odl. 1.

5013 SE 7362; kv. J5; PN 7349; obd. K-1316; inv. št. PMC R 27038

Močno profilirana fibula Almgren 68; dve okrogli predrtini na raztegnjeni trikotni nogi; manjka igla. bron; dl. 6,7 cm; š. 2,1 cm; v. 2,5 cm; št. odl. 1.

5014 SE 7066; kv. E,G10; obd. 3334; inv. št. PMC R 29522

Volutna oljenka Loeschcke I; odlomek diska, ramena in volute; na disku reliefni okras–ptica na veji; F O1; b. roza; rdeč premaz; dl. 7,3 cm; š. 5,9 cm; db. 0,4 cm; št. odl. 1.

5015 SE 7066; kv. E,G10; obd. 3335a

Italška sigilata; krožnik; odlomek dna; grafit na zunanji površini dna; F ITS Tardopadana; b. svetlo rdeča; mat rdeč premaz; š. 6,6 cm; št. odl. 1.

5016 SE 7066; kv. H,I,J10; obd. 3590

Italška sigilata; Consp. 39–41; krožnik; odlomek ostenja in dna s psevdoprstanasto nogo; F ITS Tardopadana E; pr. d. 9 cm; št. odl. 1.

5017 SE 7066; kv. F,G10; obd. 3597

Italška sigilata; Consp. 43; skodelica; odlomek ustja in ostenja; grozd iz bunčic in vejica v barbotinu; F ITS Tardopadana E; pr. u. 12 cm; št. odl. 1.

5018 SE 7066; kv. F,G10; obd. 4694

Italška sigilata; Consp. 34; skodelica z rebrom; odlomka ustja in ostenja; aplikacija rozete; F ITS Tardopadana A2; pr. u. 12 cm; št. odl. 2; 21 g.



5019 SE 7066; kv. H-J10; obd. 4903

Italška sigilata; Consp. 34; skodelica z rebrom; odlomki ustja in ostenja; odpadli 2 aplikacije (ena gledališka maska s kratkimi lasmi); F ITS Tardopadana; pr. u. 12 cm; št. odl. 4.

5020 SE 7066; kv. F,G10; obd. 4223

Italška sigilata; Consp. 43; skodelica; odlomek zapognjenega ustja; bunčice v grozdu, vitica in bršljan v barbotinu; F ITS Tardopadana; pr. u. 14 cm; št. odl. 1.

5021 SE 7066; kv. F,G10; obd. 3595

Galska sigilata; Drag. 18, 18/31, 31, 31R; skleda; odlomek ostenja z ostrim prelomom, dna in prstanaste noge; F GTS južnogalska; b. rdeča; rdeč delno bleščoč premaz; v. 3 cm; pr. d. 8,6 cm; št. odl. 1.

5022 SE 7066; kv. F10; PN 7190b; obd. 2794; inv. št. PMC R 29047

Vzhodna sigilata B; ES B Hayes 74A; skodelica; ohranjena v celoti; izvihano in nazaj zavito ustje, koničen trup in psevdoprstanasto dno; na notranji površini dna dvovrstični žig MA./KOY, v kvadratnem okvirju z zaobljenimi robovi (vel. 1,1 × 0,8 cm), na zunanji površini grafit IIIV; F ES B2; b. rdečkasto rumena/oranžna (5YR 6/6); svetlo rdeč premaz (2.5YR 6/8); v. 3,3 cm; pr. u. 9,5 cm; OHU 100%; pr. d. 4,8 cm; OHD 10%; št. odl. 3.; analogija: Hayes 1985, 68; Hayes 2008, 39; Maggi 2006; Petru 1972, 70, grob 778, T. 50: 30; žig: MARKOY (ES B2); datacija: 70/75–120.



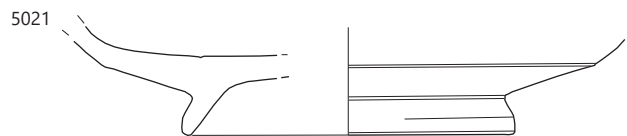
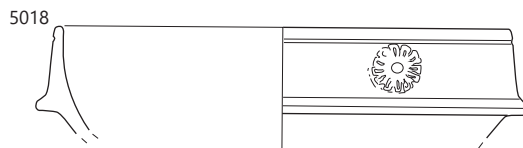
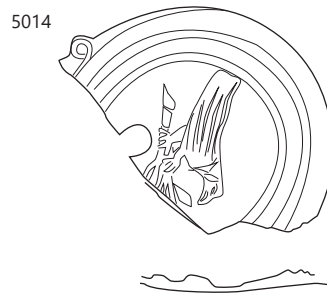
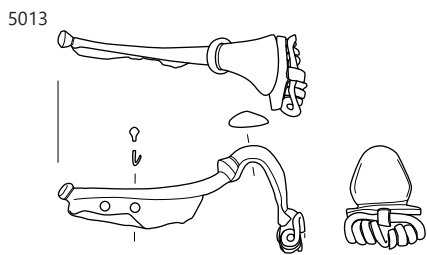
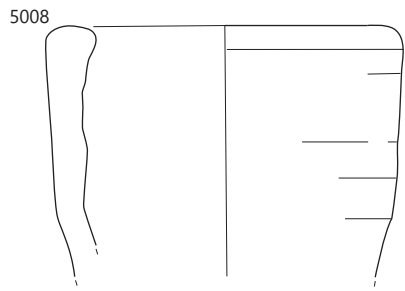

∴ 5008 SE 7249, 5012 SE 7414, 5013 SE 7362, 5014–5022 SE 7066; 5008 merilo 1 : 3, ostalo merilo 1 : 2.

5023 SE 7066; kv. E,G10; obd. 3335b

Lokalna keramika tankih sten; Ce VI.1.4 (Mgdb 84); polkrožna skodelica; na spodnjem delu trupa koleščkan okras, odlomek profiliranega ustja in ostenja; F N 3.2b; b. svetlo siva; pr. u. 8 cm; št. odl. 1.

5024 SE 7066; kv. H-J10; obd. 4902

Lokalna keramika tankih sten; skodelica; dno in manjši del ostenja; F KTS 11 (Mgdb E) ali N 3.4; b. siva; mat črn premaz; pr. d. 3,7 cm; št. odl. 1.

5025 SE 7066; kv. H,I,J10; obd. 3952a

Lokalna keramika tankih sten; Ce V.1.2; čaša; odlomek izvihanega pokončnega ustja in ostenja; F N 1.1; b. roza; pr. u. 7,4 cm; št. odl. 1.

5026 SE 7066; kv. H,I,J10; obd. 3952b

Lokalna keramika tankih sten; Ce V.1.4; jajčasta čaša; odlomek izvihanega ustja in jajčastega ostenja; F N 1.1; pr. u. 7,5 cm; št. odl. 1.

5027 SE 7066; kv. F,G10; obd. 4222

Svetla keramika s premazom; RČ skleda; polkrožna skodela; odlomki enostavnega ustja in trupa; trije vodoravni pasovi koleščkanja na zunanji površini; F RČ 1; rahlo ožgano; b. oranžna; recijski premaz, svetleč rjavkasto rdeč premaz, mestoma iridiran; mestoma rahlo kovinski lesk; v. 3,7 cm; pr. u. 12,2 cm; št. odl. 3.; datacija: druga polovica/konec 1. stoletja. –2.st.+

5028 SE 7066; kv. F,G10; obd. 3332b; inv. št. PMC R 27285

Temna keramika s premazom; Ce II.2.3.1 (PTS Drag. 40); globoka skleda; odlomek enostavnega ustja in polkrožnega trupa; žleb pod ustjem; pas koleščkanja na zunanji površini; F N 2.2; b. v jedru siva, ob robovih zamolklo rdeča; površina v celoti prekrita s svetlečim premazom črne barve; v. 5 cm; pr. u. 14,8 cm; pr. d. 7,8 cm; št. odl. 1; analogija: Krajšek 2015, 202, T. 18: 97.

5029 SE 7066; kv. F,G10; obd. 3332a; inv. št. PMC R 27345

Temna keramika s premazom; čaša; odlomek ostenja; F N 2.2; b. siva; svetleč črn premaz; dl. 8,3 cm; v. 2,8 cm; št. odl. 1.

5030 SE 7066; kv. F,G10; obd. 4693

Italaska melnica; Dramont D2 (padska proizvodnja); melnica; odlomek ustja in izlivka z notranjim robom in kaneluro in ostenja; kamenčki na notranji površini; F M padska; dl. 12,7 cm; š. 8,8 cm; št. odl. 1; 205 g.



5031 SE 7066; kv. F,G10; obd. 3333

Groba kuhinjska keramika; Ce I.4.10; veliki shrambni lonec; odlomek ostenja, prehod vratu v rame poudarjen s globoko kaneluro, lonc ornamentiran z naizmeničnim vertikalnim in horizontalnim glavničanjem, čez katerega je vrezan okras večkratnega trikotnika; F GK 1.2; b. temno sivkasto rjava, zunanja in notranja površina svetlo rjavi; š. 11,4 cm; št. odl. 1.

5032 SE 7066; kv. E,G10; obd. 3336

Groba kuhinjska keramika; Ce II.4.1; trinožnik; odlomek dna in noge z lončarskim znakom II; F GK 1.2; b. črna; bp. svetlo do temno siva; dl. 11 cm; v. 6,2 cm; št. odl. 1.

5033 SE 7066; kv. F,G10; obd. 3954b

Amfora Dr. 2–4; odlomek dvopaličastega ročaja; F A4; št. odl. 1.

5034 SE 7066; kv. F,G10; obd. 3954a

Amfora Dr. 6B; odlomek ustja in ostenja; F A4; št. odl. 1.

5035 SE 7066; kv. I10; PN 7145

Spodnji del ročnega mlina, ohranjena le polovica, konkavno oblikovana. Na zgornji površini delno ohranjen utor (verjetno krožne oblike š. 2 cm; gl. 7 cm), ki proti dnu rahlo zavije. Dno je konkavno. Danes počena na 4 dele: d. 37 cm, db. 6 cm; d. 21 cm, š. 13 cm; d. 12 cm, š. 10 cm; d. 7,5 cm; š. 6 cm; kamen; št. odl. 4.

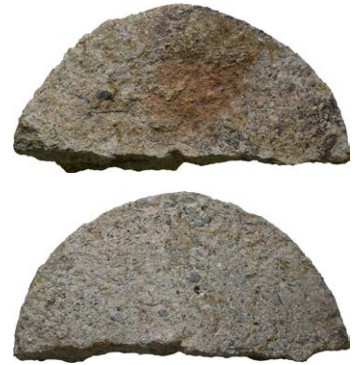

5036 SE 7280; kv. I,J10; obd. 5055a

Amfora Dr. 6B; odlomki ustja, ostenja in ročajev ovalnega preseka; F A4; b. rdečkasto rumena; pr. u. 12 cm; š. ročaja 3 cm; št. odl. 4.

5037 SE 7280; kv. I,J10; obd. 5055b

Amfora Dr. 6B (klasična); odlomka čašastega ustja in ostenja; F A4; b. oranžna; pr. u. 13 cm; št. odl. 3.

5038 SE 7281; kv. H11; PN 7281; obd.

K-1826; inv. št. PMC R 27225
Žična fibula Riha 1.6.2; bron; št. odl. 1.



5039 SE 7281; kv. I10; obd. 4844

Italaska kuhinjska keramika; Goudineau 13–15, 28–30; pekač; odlomek ostenja; F IKK1pr; dl. 4,5 cm; št. odl. 1.

5040 SE 7281; kv. I10; obd. 4813

Groba kuhinjska keramika; Ce I.2.3; lonc; odlomek rahlo odebeljenega ustja in ostenja s stožčastim narebrenim vratom; metličenje na zunanji površini, vtiskovanje v pasovih; F NK 1.2; b. svetlo sivkasto rjava; notranja površina rjava, zunanja površina temno rjava; v. 7,5 cm; pr. u. 10,5 cm; št. odl. 1; 41 g.

5041 SE 7281; kv. I10; obd. 4721

Amfora Dr. 6B; amfora; odlomek ročaja in ostenja; F A istrska; b. roza; š. ročaja 5 cm; št. odl. 12; 2022 g.

5042 SE 7281; kv. I10; obd. 3525

Amfora Dr. 6B (klasična); odlomek čašastega ustja; F A4; dl. 4,5 cm; v. 5,5 cm; št. odl. 1.

5043 SE 7281; kv. I10; obd. 4815

Amfora Dr. 6B (klasična); odlomek ustja amfore; F A4; b. roza; pr. u. 13 cm; št. odl. 1.

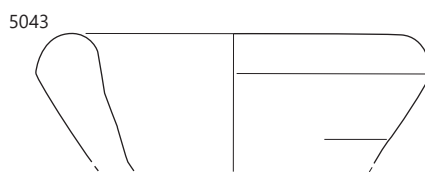
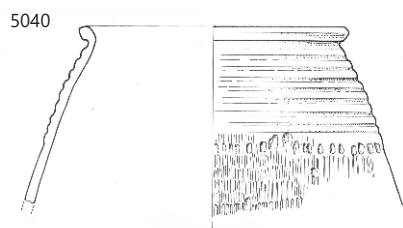
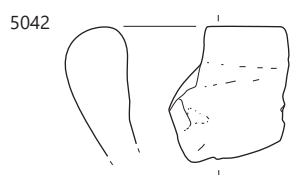
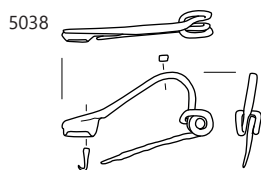
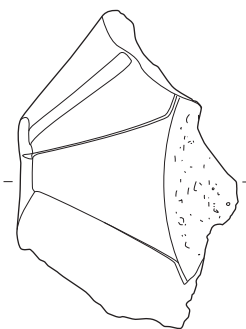
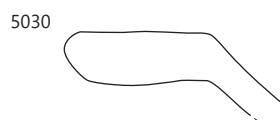
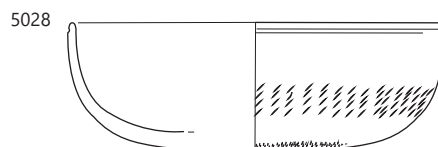
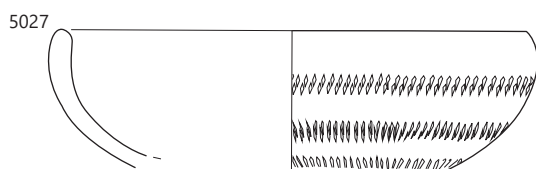
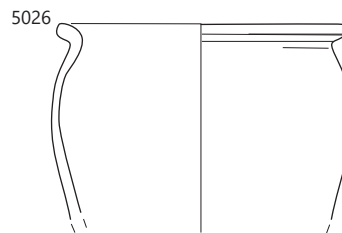
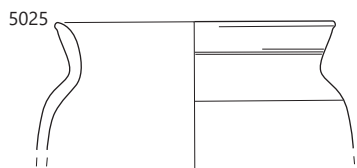

5025–5030 SE 7066, 5038–5043 SE 7281; 5025–5027, 5038 merilo 1: 2, ostalo merilo 1: 3.

Parcela J3

5044 SE 7342; kv. I8; obd. 4609

Svetla namizna keramika; Ce I.7; bikoničen fin lonec; odlomek ustja in narebrenega vratu; F N 1.1; b. rumenkasto rdeča; pr. u. 8,4 cm; št. odl. 1.

5045 SE 7314; kv. G8; PN 7293; inv. št. PMC N

Novec; as; Tiberius (Divus Augustus) (22–30).

5046 SE 7314; kv. H8; PN 7290; inv. št. PMC N 7621

Novec; as; Vespasianus (69–79).

5047 SE 7314; kv. G8; PN 7310; inv. št. PMC N 7456

Novec; as; Domitianus (81–96).

5048 SE 7314; kv. H8; PN 7250; inv. št. PMC R 27028

Okrogla fibula na šarnir s tutulom; osem radialnih izrastkov; koncentrični profiliran okras; votel sredinski gumbast izrastek; bron; v. 2,3 cm; pr. 4,5 cm; št. odl. 1.



5049 SE 7314; kv. G9; PN 7278; obd. K-1318; inv. št. PMC R

27029

Polizdelek močno profilirane fibule; z enim diskom; igla in noga neizdelana; bron; dl. 6,7 cm; š. 1,7 cm; db. 0,6 cm; št. odl. 1.



5050 SE 7314; kv. H8; PN 7249; obd.

K-1397; inv. št. PMC R 26875

Močno profilirana fibula Almgren 67 ali 68; igla manjka. bron; dl. 4,3 cm; š. 1,5 cm; v. 1,6 cm; št. odl. 2.



5051 SE 7314; kv. H8; PN 7292; obd.

K-1404; inv. št. PMC R 26876

Del manjše fibule; igla in del peresovine manjkata; bron; dl. 3,4 cm; š. 1,3 cm; v. 1,7 cm; št. odl. 1.

5052 SE 7314; kv. H7; PN 7264; obd. K-1541; inv. št. PMC R

26533

Votla noga fibule Almgren 236 z delom loka; z malim profiliranim gumbom; bron; dl. 4,2 cm; š. 1,5 cm; v. 2 cm; št. odl. 1.



5053 SE 7314; kv. H5; PN 7285; obd. K-1711; inv. št. PMC R

26691

Trakast polkrožno zaključen držaj (posode) z veliko okroglo predrtino. bron; dl. 2,5 cm; š. 1,4 cm; db. 0,2 cm; št. odl. 2.



5054 SE 7314; kv. G8; PN 7294; obd. K-1399; inv. št. PMC R

26877

Ročaj skrinje ali držaj posode; oglate oblike; rombastega preseka; s čebuličastimi bikoničnimi zaključki; ohranjena pritrtilna skoba; bron; dl. 9,3 cm; š. 2,9 cm; db. 0,5 cm; št. odl. 1.

5055 SE 7314; kv. H8; PN 5116; obd. K-1430; inv. št. PMC R 26743

Okov; v obliki črke U; pravokotnega preseka; železo; dl. 7,4 cm; š. 3,4 cm; db. 0,4 cm; št. odl. 1.

5056 SE 7314; kv. H8; PN 7252; obd. K-1439; inv. št. PMC R 26763

Veriga; osem spojenih verižnih členov v obliki osmic; obroč z delom enega člena; železo; dl. 13,1 cm; š. 5,8 cm; št. odl. 1.

5057 SE 7314; kv. G9; PN 7259; obd. K-1479; inv. št. PMC R 26214

Nož sekač z usločenim hrbtom in obročkom na koncu ročajne plošče; železo; dl. 27,9 cm; š. 4 cm; db. 0,7 cm; št. odl. 1.

5058 SE 7314; kv. G8; PN 7296; inv. št. PMC R 24706

Okrogla narebrena jagoda, melonasta, turkizno modra; pr. 1,4 cm; št. odl. 1.



5059 SE 7314; kv. H8; PN 7301; inv. št. PMC R 24702

Del okrogle narebrenе jagode, melonasta, turkizno modra steklena pasta, vel. 1,6 × 1,3 cm; št. odl. 1.

5044

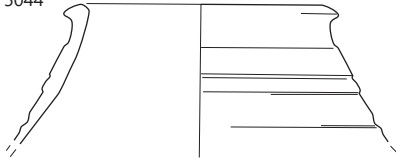

5049

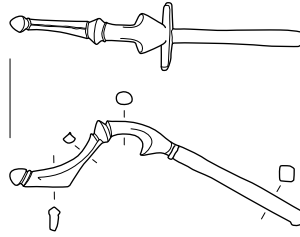

5050

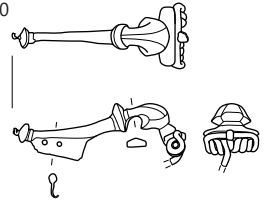

5051

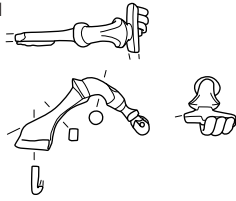

5052

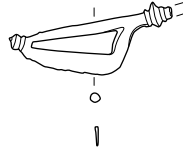

5053



5054

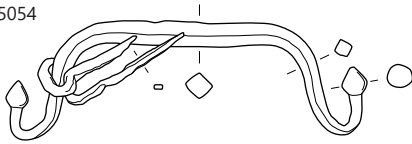

5055

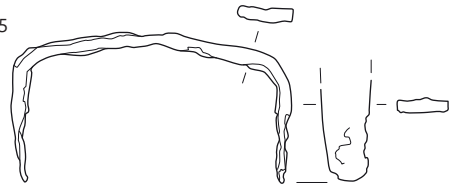

5056

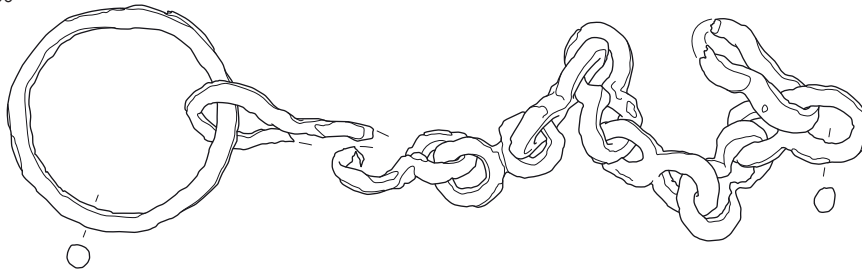

5057



5044 SE 7342, 5049-5057 SE 7314; 5044 merilo 1: 3, ostalo merilo 1: 2.

5060 SE 7314; kv. G8; obd. S270; inv. št. PMC R 24414
Del ustja in ostenja rebraste skodelice Isings 3/Lazar 2.1.4., izdelano v kalupu, steklo; pr. u. 12,8 cm; datacija: 1. stoletje.

5061 SE 7314; kv. H8 jug; obd. S243; inv. št. PMC R 24365
Del ustja in ostenja rebraste skodelice Isings 3/Lazar 2.1.4., izdelano v kalupu; steklo; vel. 4,3 × 4,2 cm; datacija: 1. stoletje.

5062 SE 7314; kv. H8 jug; obd. S223; inv. št. PMC R 24345
Del dna posode–balzamarija; steklo; pr. d. 6 cm.

5063 SE 7314; kv. H8 jug; obd. S244; inv. št. PMC R 24366
Navznoter zavihano in sploščeno ustje stekleničke; steklo; pr. u. 3,2 cm.

5064 SE 7314; kv. G7–8; obd. S267; inv. št. PMC R 24411
Del trikotno oblikovanega ustja stekleničke; steklo; pr. u. 2,8 cm.

5065 SE 7314; kv. G8; obd. S272; inv. št. PMC R 24416
Del lijakastega ustja steklenice z zapognjenim, navzven nagnjenim ustjem; steklo; pr. u. 4,5 cm.

5066 SE 7314; kv. G8–9; obd. S275; inv. št. PMC R 24419
Del sploščenega ustja stekleničke; steklo; pr. u. 4,2 cm.

5067 SE 7314; kv. H8; obd. S229; inv. št. PMC R 24351
Del dna in ostenja kvadratne steklenice Isings 50/Lazar 6.3.1.; steklo; vel. 4 × 2,6 cm; datacija: druga pol. 1.–2. stoletje.

5068 SE 7314; kv. G8; obd. S271; inv. št. PMC R 24415b
Del ostenja in dna kvadratne steklenice Isings 50/Lazar 6.3.1., odtis šestih ohranjenih koncentričnih krogov; steklo; vel. 2,8 × 3,3 cm in 5,5 × 5,4 cm; datacija: druga pol. 1.–2. stoletje.

5069 SE 7314; kv. G8; obd. S271; inv. št. PMC R 24415a
Del ostenja in dna kvadratne steklenice Isings 50/Lazar 6.3.1., odtis šestih ohranjenih koncentričnih krogov; steklo; vel. 2,8 × 3,3 cm in 5,5 × 5,4 cm; datacija: druga pol. 1.–2. stoletje.

5070 SE 7314; kv. G8; PN 7295; inv. št. PMC R 24737

Del gosto narebrenega ročaja večje steklenice; steklo; vel. 7,7 × 5,1 cm; št. odl. 1.



5071 SE 7314; kv. G8; obd. S273; inv. št. PMC R 24418
Del gosto narebrenega ročaja steklenice; steklo; vel. 5,5 × 5 cm.

5072 SE 7314; kv. G8–9; obd. S274; inv. št. PMC R 24417
Del profiliranega ročaja; steklo; vel. 2,9 × 7,7 cm.

5073 SE 7314; kv. G8,9; obd. 3672

Volutna oljenka Loeschcke I ali IV; odlomek ostenja z vultu; b. bledo rjava; lisast rdeč do temno rjav premaz; dl. 4,4 cm; št. odl. 1.

5074 SE 7314; kv. H8; obd. 4335b

Volutna oljenka Loeschcke I ali IV; odlomek ostenja, volute in dna s koncentričnim žlebom; b. roza; temno rjav do rdeč premaz; dl. 4 cm; št. odl. 1.

5075 SE 7314; kv. G8; obd. 3634a

Reliefna oljenka Loeschcke I–VIII; odlomek diska in ramena; rame IVb; b. roza; rdečkasto rjav do črn premaz; dl. 5,4 cm; št. odl. 1.

5076 SE 7314; kv. G8; obd. 3634b

Reliefna oljenka z okroglim noskom Loeschcke VIII; odlomek ramena; rame VIIIb; b. roza; rdeč premaz; š. 3,6 cm; št. odl. 1.

5077 SE 7314; kv. H8; obd. 3735; inv. št. PMC R 29555

Ce VIII.13; odlomek spodnjega dela kipca, morda ptiča; viden je valjast nastavek z luknjico; F N 1.1; b. rumenkasto rdeča; dl. 4 cm; š. 4 cm; št. odl. 1.

5078 SE 7314; kv. H8; obd. 4335a

Pečatna oljenka Loeschcke IXB; odlomek ostenja, ramena in noska; F O2 (Modena); b. rdeča; dl. 3,5 cm; št. odl. 1.

5079 SE 7314; kv. G8; obd. 3634c

Pečatna oljenka Loeschcke IX ali Xa; odlomek dna in ostenja, z žlebovi; F O2 (Modena); ožgano; dl. 2,8 cm; št. odl. 1.

5080 SE 7314; kv. G8; obd. 3630a

Italska sigilata; Consp. 34; skodelica z rebrom; odlomek ustja in ostenja; aplikacija dvojne spirale; F ITS Tardopadana; v. 2,8 cm; pr. u. 7,8 cm; št. odl. 1.

5081 SE 7314; kv. G8; obd. 3630b

Italska sigilata; Consp. 34; skodelica z rebrom; odlomka ustja in ostenja; aplikacija delfina; F ITS Tardopadana; v. 4 cm; pr. u. 10,8 cm; št. odl. 2.

5082 SE 7314; kv. G8,9; obd. 3671a

Italska sigilata; Consp. 39; krožnik; odlomek zavihanega ustja in ostenja; na ustju barbotin: grozd iz bunčic in vitica; F ITS Tardopadana A2; dl. 6,8 cm; v. 2,5 cm; št. odl. 1; datacija: druga polovica 1.–prva polovica 2. stoletja.

5083 SE 7314; kv. G8; obd. 3630c

Italska sigilata; Consp. 40; krožnik; odlomki vodoravnega ustja in ostenja; na ustju kanelure in lilija v barbotinu; F ITS Tardopadana; v. 2,3 cm; pr. u. 19,2 cm; št. odl. 3; datacija: druga polovica 1.–prva polovica 2. stoletja.

5084 SE 7314; kv. G7; PN 7289; obd. 3815

Italska sigilata; Consp. 40; krožnik; odlomek vodoravnega ustja in ostenja; sledi barbotina; poudarjen notranji žleb; F ITS Tardopadana; št. odl. 1; analogija: Consp. 40,1.1.

5085 SE 7314; kv. G8; obd. 3630f

Italska sigilata; Consp. 43; skodelica; odlomek ostenja z delom zapognjenega ustja; notranji žleb; F ITS Tardopadana; š. 2 cm; št. odl. 1; datacija: druga polovica 1.–prva polovica 2. stoletja.

5086 SE 7314; kv. G7,8; obd. 3670b

Italska sigilata; Consp. 43; skodelica; odlomka zapognjenega ustja in ostenja; notranji žleb; bršljan z vitico v barbotinu; F ITS Tardopadana; št. odl. 2.

5087 SE 7314; kv. H8; obd. 4334

Italska sigilata; Consp. 43; skodelica; odlomek dna in odlomek zapognjenega ustja z bunčicami v grozdu in vitico v barbotinu; F ITS Tardopadana; pr. u. 12 cm; št. odl. 2.

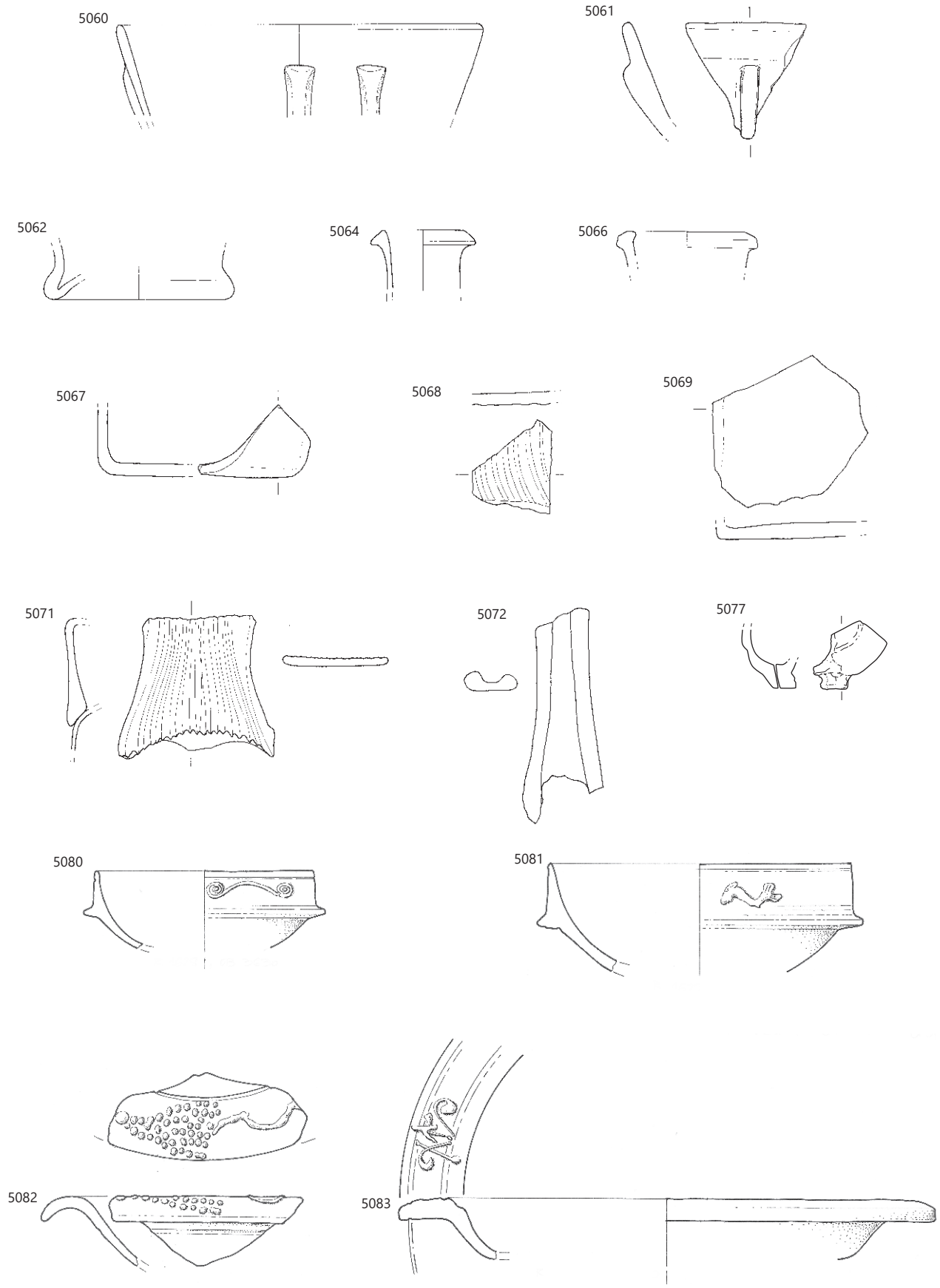

SE 7314; 5077 merilo 1 : 3, ostalo merilo 1 : 2.

5088 SE 7314; kv. G7,8; obd. 3407; inv. št. PMC R 29627
Italska sigilata; Consp. 20,4; krožnik; odlomek ostenja, dna in visoke prstanaste noge; na notranji površini dna peresni okras in žig ipp L.MV (OCK 1085.7–8 ali 12–13); okvir ippd (tip 602; vel. 1,9 × 0,4 cm); na zunanji površini dna grafit v kurzivi SNII; F ITS Tardopadana E; pr. d. 8 cm; št. odl. 2; žig: L. MAG() VIR () (OCK 1085); datacija: OCK: 40–120+.



5089 SE 7314; kv. G7,8; obd. 3580a
Italska sigilata; Consp. 20,4; krožnik; odlomek ustja in ostenja; aplikacija gledališke maske z dolgimi lasmi in delfina; F ITS Tardopadana E; v. 2,2 cm; pr. u. 17,1 cm; št. odl. 2.

5090 SE 7314; kv. G7,8; obd. 3580b
Italska sigilata; Consp. 20,4; krožnik; odlomek ustja in ostenja; aplikacija gledališke maske z dolgimi lasmi je odpadla, viden samo odtis; F ITS Tardopadana; v. 3,6 cm; pr. u. 28,8 cm; št. odl. 2.

5091 SE 7314; kv. G8; obd. 3630d
Italska sigilata; Consp. 20,4; krožnik; odlomek ustja in ostenja z aplikacijo palmete; F ITS Tardopadana; š. 2,3 cm; št. odl. 1.

5092 SE 7314; kv. G8,9; obd. 3671b
Italska sigilata; Consp. 20,4; krožnik; odlomek ustja in ostenja; aplikacija palmete in girlande; F ITS Tardopadana E; dl. 4,2 cm; v. 2,2 cm; št. odl. 1.

5093 SE 7314; kv. H7,8; obd. 3699
Italska sigilata; Consp. 20,4; krožnik; odlomki ustja in ostenja in dna; F ITS Tardopadana; pr. u. 18 cm; št. odl. 3.

5094 SE 7314; kv. G8; obd. 4042a
Italska sigilata; Consp. 20,4; krožnik; odlomek ustja in ostenja; aplikacija palmovega lista in girlande; F ITS Tardopadana E; š. 5,2 cm; v. 2,2 cm; št. odl. 1.

5095 SE 7314; kv. G7,8; obd. 3843
Italska sigilata; Consp. 20,4 ali 21,3; krožnik; odlomek ustja in ostenja; aplikacija rozete; F ITS Tardopadana; dl. 3,2 cm; št. odl. 1.

5096 SE 7314; kv. G8; obd. 3626
Italska sigilata; Consp. B 2,7; krožnik; odlomek visoke trikotne prstanaste noge; F ITS Tardopadana; pr. d. 12 cm; št. odl. 1.

5097 SE 7314; kv. G8; obd. 3630g
Italska sigilata; Consp. B 2,7; krožnik; odlomek dna in visoke prstanaste noge; F ITS Tardopadana; pr. d. 10 cm; št. odl. 1.

5098 SE 7314; kv. G,H8; obd. 3703a
Italska sigilata; Consp. B 2,7; krožnik; odlomek ostenja in dna z visoko prstanasto nogo; F ITS Padana/Tardopadana; v. 2,5 cm; pr. d. 8,5 cm; št. odl. 1; datacija: tiberijsko–flavijsko.

5099 SE 7314; kv. G8; obd. 4042b
Italska sigilata; Consp. B 2,10; krožnik; odlomek prstanaste dna in ostenja; F ITS Tardopadana; pr. d. 6 cm; št. odl. 1; analogija: Consp. 39–42.

5100 SE 7314; kv. G8; PN 7282; obd. 3412
Italska sigilata; Consp. B 3,19; polkrožna skodelica; odlomek ostenja in prstanaste dna; na zunanji površini dna z grafit v obliki zvezde * (4 črtice; d. 3,5 cm; š. 3,1 cm); F ITS Tardopadana; v. 2 cm; pr. d. 5,2 cm; št. odl. 1; analogija: verjetno Consp. 34.

5101 SE 7314; kv. G,H8; obd. 3703b
Italska sigilata; Consp. 4,6 ali 6,2; krožnik; odlomek enostavnega ustja in zaobljenega ostenja; F ITS Tardopadana A2; v. 2 cm; pr. u. 3,1 cm; št. odl. 1.

5102 SE 7314; kv. G8; obd. 3630h
Italska sigilata; Consp. 39–41; krožnik; odlomek nizke prstanaste nogice in ostenja; F ITS Tardopadana; š. 5 cm; pr. d. 8 cm; št. odl. 1; datacija: druga polovica 1.–prva polovica 2. stoletja.

5103 SE 7314; kv. G7,8; obd. 3670a
Italska sigilata; Consp. 39–41; krožnik; odlomki dna in ostenja z nizko prstanasto nogo; F ITS Tardopadana E; pr. d. 7 cm; št. odl. 3.

5104 SE 7314; kv. G8; obd. 3630e
Italska sigilata; Consp. 39/43; krožnik ali skodelica; odlomek ostenja z delom zapognjenega ustja; notranji žleb; F ITS Tardopadana E; š. 5 cm; št. odl. 1; datacija: druga polovica 1.–prva pol. 2. stoletja.

5105 SE 7314; kv. G8,9; obd. 3671c
Italska sigilata; Consp. 43–45; krožnik ali skodelica; odlomek ostenja z notranjim žlebom in delom zapognjenega ustja; F ITS Tardopadana E; š. 5,1 cm; št. odl. 1.

5106 SE 7314; kv. G7; PN 7289; obd. 3816; inv. št. PMC R 29689
Galska sigilata; Drag. 36; krožnik; odlomek polkrožno zavahnega ustja, zaobljenega ostenja in dna s prstanasto nogo; na ustju posamični vodni listi v barbotinu; F GTS; b. temno rdeča; zelo dobro ohranjen rdeč bleščeč premaz; pr. u. 16 cm; pr. d. 8 cm; št. odl. 7; 114 g; analogija: Ve A2, Bet 15, Lud Fe; datacija: 70/80–200.



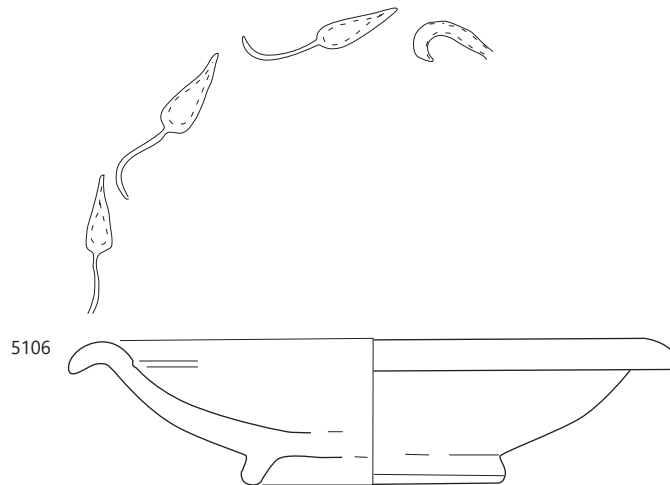
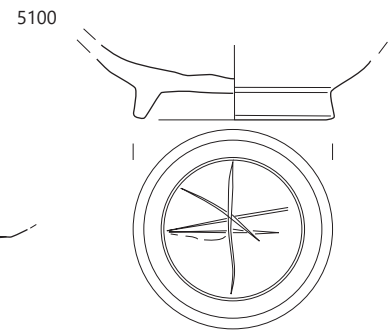
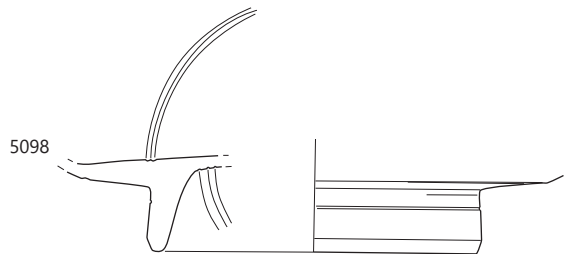
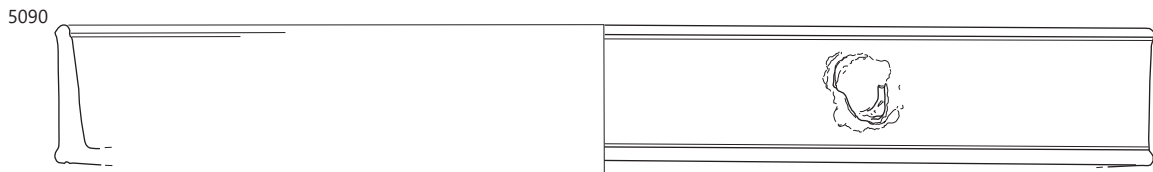
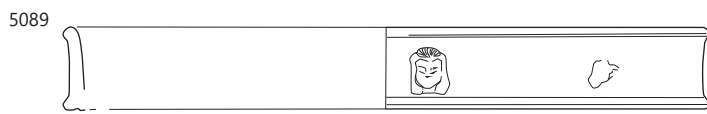
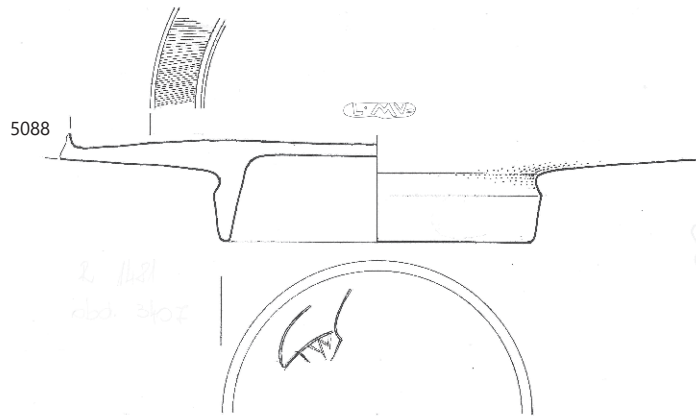

5107 SE 7314; kv. H,8; obd. 3740

Keramika s premazom; RČ skleda; skodelica; odlomek ostenja s posipom na spodnjem delu zunanje površine; F zelo trda, prečiščena; b. temno siva; recijski premaz, zelo temno siv do črn premaz s kovinskim leskom; dl. 3,2 cm; v. 3,6 cm; št. odl. 1.

5108 SE 7314; kv. G,H8; obd. 3750b

Italska keramika tankih sten; Mgdb 104; skodelica; odlomek ustja in ostenja; F KTS 11 (Mgdb E); pr. u. 8 cm; št. odl. 1.

5109 SE 7314; kv. G8; obd. 3628b

Italska keramika tankih sten; Ricci 2/242 = Marabini L×IV; skodelica; odlomek ostenja; bršljanovi listi v barbotinu; F KTS 11 (Mgdb E); b. siva; črn premaz; v. 3,1 cm; pr. 8,6 cm; št. odl. 1.

5110 SE 7314; kv. G8; obd. 3628a

Italska keramika tankih sten; Mgdb 103; skodelica; odlomek ostenja; glavnički v barbotinu v zgornjem delu in koleščkanje v spodnjem delu zunanje površine; F KTS 11 (Mgdb E); b. siva; bp. zelo temno siva; črn premaz; v. 4 cm; pr. 11,1 cm; št. odl. 2.

5111 SE 7314; kv. G8; obd. 3627; inv. št. PMC R 29510

Italska keramika tankih sten; Mgdb 104; skodelica; odlomki profiliranega ustja, ostenja in dna; koleščkan okras v dveh širših pasovih; ohranjena skoraj v celoti; F KTS 11 (Mgdb E); izjemno tanko in kakovostno; b. siva; zelo temno siv do črn premaz; v. 3,4 cm; pr. u. 9,1 cm; pr. d. 3,5 cm; št. odl. 15.

5112 SE 7314; kv. G8; obd. 3865

Italska keramika tankih sten; skodelica; odlomek dna in ostenja; F KTS 11 (Mgdb E); pr. u. 3,2 cm; št. odl. 1.

5113 SE 7314; kv. G8,9; obd. 3614

Lokalna keramika tankih sten; Ce V.1.2.3; čaša ali lonček; odlomki enostavno izvihanega ustja in jajčastega trupa; žleb na ramenu; F N 3.1; b. svetlo rdeča; bp. rdečkasto rjava; pr. u. 7,6 cm; št. odl. 8; 21 g.

5114 SE 7314; kv. G7,8; obd. 3669a

Lokalna keramika tankih sten; Ce V.2.4; ovalna čaša; odlomek izvihanega ustja in ostenja; F N 3.1; b. svetlo rdečkasto rumena; bp. roza; v. 2,5 cm; pr. u. 7,5 cm; št. odl. 1.

5115 SE 7314; kv. G7,8; obd. 3669b

Lokalna keramika tankih sten; Ce V.2.4; ovalna čaša; odlomek izvihanega ustja in ostenja; F N 3.3; b. rdečkasto rumena; sledi rjavega premaza na zunanji površini; v. 2 cm; pr. u. 8 cm; št. odl. 1.

5116 SE 7314; kv. G8; obd. 3629

Svetla namizna keramika; Ce I.8; kozarec ali pokalna posoda; odlomek zvončastega dna in ostenja; F N 1.2; b. siva; bzp. zelo temno siva; v. 2,3 cm; pr. d. 6 cm; št. odl. 1.

5117 SE 7314; kv. G7,8; obd. 3581; inv. št. PMC R 27294

Svetla keramika s premazom; Ce III.1.1; krožnik; odlomki ostenja in dna s prstanasto nogo; na notranji površini dna žig L. CAISVR, okvir ippd (tip 602, vel. 2 × 0,5 cm), del obd. 3702; F N 2.1; b. bledo oranžna; notranja in večji del zunanje površine sta pokrita z nesvetlečim premazom rdeče barve (2.5YR 4/8); v. 2,2 cm; pr. 13,6 cm; pr. d. 8,6 cm; št. odl. 3; 102 g; analogija: Krajšek 2015, 206, T. 24: 126, žig, pril. 3; žig: L. CAISVR (ni v OCK) celejski lončar.



5118 SE 7314; kv. G,H8; obd. 3702; inv. št. PMC R 27274

Svetla keramika s premazom; Ce III.1.2; krožnik; odlomki ostenja s prelomom, dna in prstanaste noge; del obd. 3581; F N 2.1; gladka in zglajena površina; b. zamolklo oranžna; bp. bledo oranžna; komaj vidni sledovi temno rdečega premaza; v. 2 cm; pr. d. 8,8 cm; št. odl. 1; analogija: Krajšek 2015, 206, št. 129.

5119 SE 7314; kv. H8; obd. 3792

Svetla namizna keramika; Ce IV.1.2; fin lonec; odlomki čašastega ustja in ročajev, vrečastega trupa in ravnega dna s kaneluro; F N 1.1; b. bledo roza; pr. u. 11,6 cm; pr. d. 6,7 cm; št. odl. 5.

5120 SE 7314; kv. G7,8; obd. 3842

Svetla namizna keramika; Ce IV.1.2; lonec z ročaji; odlomek čašastega ustja in ostenja; F N 1.1; b. roza; bp. bledo rjava; pr. u. 11,6 cm; št. odl. 1.

5121a SE 7314; kv. G7,8; obd. 3578a

Noriška kuhinjska keramika; lonec; odlomek preoblikovanega rahlo konkavnega dna in trupa v obliki obrnjenega stožca; pas vodoravnih žlebov pod odlomljenim prelomom v zgornji del posode in žlebovi na razširjeni stopnici dna; F NKK; posebna NK, trda, z obilo finih, drobnih in grobih lističev sljude na površini; b. črna do zelo temno siva; v. 6,4 cm; pr. u. 7,3 cm; št. odl. 1.

5121b SE 7314; kv. G7,8; obd. 3578b

Groba kuhinjska keramika; Ce I.2; lonec z narebrenim vratom; odlomka ostenja in vratu; prvi ima na ramenu vrezan XXX okras, spodaj vodoravno metličenje; drugi ima na ramenu vodoravne in navpične vrezane žlebove v kockast okras; F GK 3.2; b. temno siva; bp. temno rjava; v. 6,4 cm; pr. u. 7,3 cm; št. odl. 2.

5122 SE 7314; kv. G8,9; obd. 3673

Groba kuhinjska keramika; Ce I.2; lonec; odlomek ostenja z narebrenim vratom; vodoravno metličenje na zunanji površini; na ramenu pas cikcak ali X vrezov (lončarski znak); F GK 1.2; b. zelo temno siva; bp. in robovi svetlo rjavi; dl. 6,5 cm; v. 6,7 cm; št. odl. 1.

5123 SE 7314; kv. H8; obd. 3618

Groba kuhinjska keramika; Ce I.4.2.1; lonec; odlomek ustja in jajčastega trupa; vodoravno metličenje na zunanji površini, lončarski znak na ramenu zrcalni N; F GK 1.2; b. črna; bp. zelo temno rjava; pr. u. 15,6 cm; št. odl. 1.

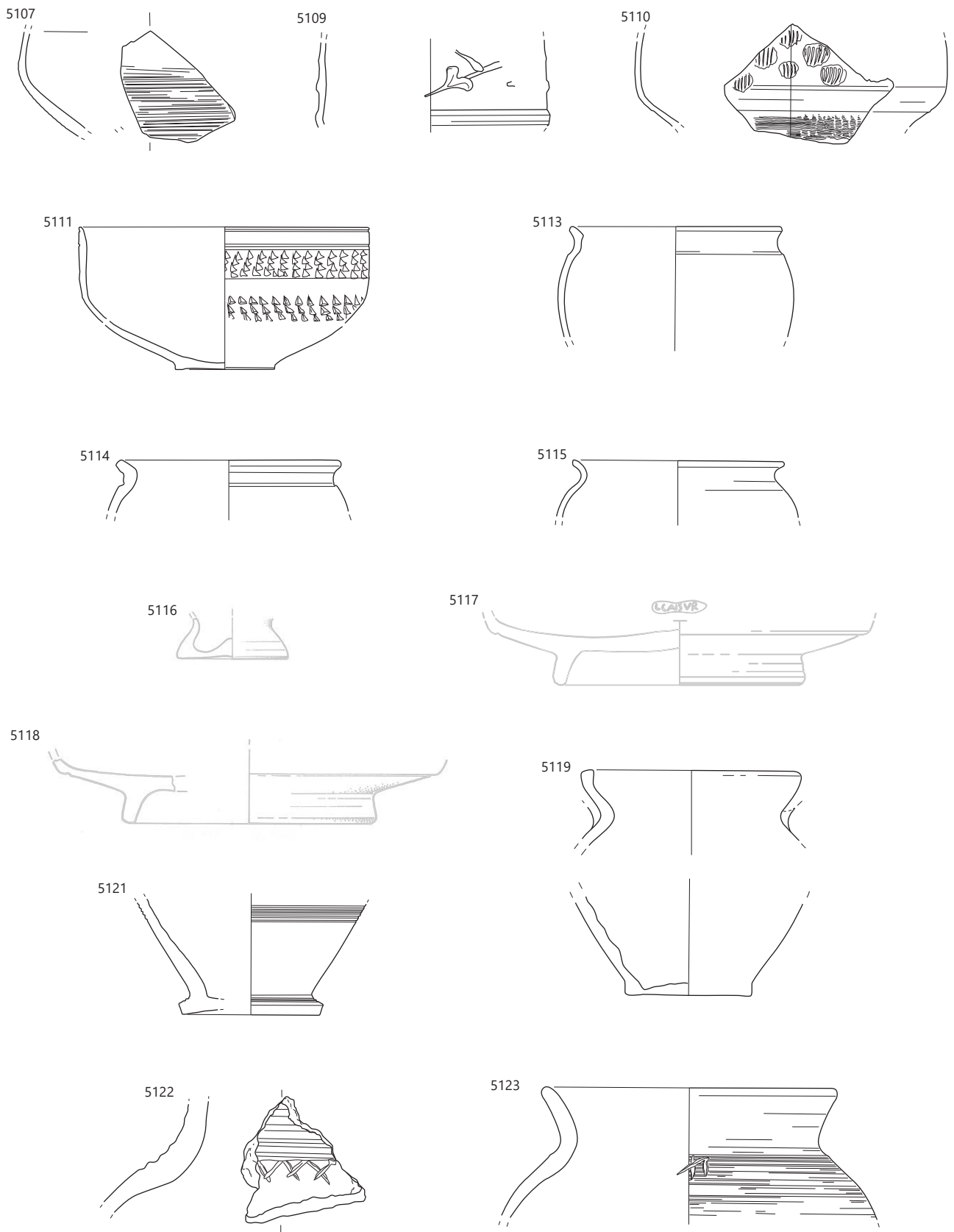

SE 7314; 5116, 5119–5123 merilo 1 : 3, ostalo merilo 1 : 2.

5124 SE 7314; kv. H8; obd. 3700

Groba kuhinjska keramika; Ce I.4.2.2; lonec; odlomek ramena in vratu; vodoravno metličenje na ramenu; lončarski znak ali vrezan okras X in cikcak; F GK 1.2; b. zelo temno siva; bp. in robovi svetlo rjava; š. 5,4 cm; št. odl. 1.

5125 SE 7314; kv. G,H8; obd. 3701

Groba kuhinjska keramika; Ce I.4.2.2; lonec; odlomek rahlo izvihane ustja, narebrenega vratu in trebušastega ostenja; ustje stanjšano na notranji strani; metličenje na ramenu v vodoravnih valovih; lončarski znak na ramenu U oz. podčrtano II; F GK 1.2; b. črna; bp. temno rjava; pr. u. 15 cm; št. odl. 1.

5126 SE 7314; kv. G8; obd. 3633

Groba kuhinjska keramika; Ce VII.3.1; pokrov; odlomek kljukastega ustja in narebrenega ostenja; na zunanji površini lončarski znak//; F GK 1.2; b. v jedru zelo temno siva; bp. in robovi temno rjava; š. 6,3 cm; v. 5 cm; št. odl. 1.

5127 SE 7314; kv. G7,8; obd. 3579

Fina kuhinjska keramika; Ce V.1.3; lonec ali lonček; odlomek ravnega dna in ostenja; F NK 3.2; b. črna; bzp. rjavosiva; v. 4 cm; pr. d. 4,2 cm; št. odl. 2.

5128 SE 7314; kv. G7,8; obd. 3577

Groba kuhinjska keramika; Ce II.4.1.1; trinožnik; odlomka enostavnega ustja, narebrenega lečastega ostenja, ravnega dna in noge z lončarskim znakom \\\; F GK 1.2; črne organske sledi v notranjosti; b. črna; bp. zelo temno rjava do črna; pr. u. 26 cm; št. odl. 2.

5129 SE 7314; kv. G7,8; obd. 3734

Groba kuhinjska keramika; Ce II.4.1.1; trinožnik; odlomek dna in noge; na nogi navpično metličenje in lončarski znak II; F GK 1.2; b. rjava do črna; š. 11,5 cm; v. 7 cm; št. odl. 1.

5130 SE 7314; kv. G8; obd. 3631

Groba kuhinjska keramika; Ce II.4; trinožnik; odlomek ostenja, dna in noge; na rahlo narebreni zunanji površini noge lončarski znak Λ (viš. črk 5 cm); F GK 1.2; b. zelo temno siva v jedru, robovi svetlo rjavi, bp. svetlo rjava do črna; v. 10 cm; pr. 24 cm; pr. d. 19,5 cm; št. odl. 1.

5131 SE 7314; kv. H8; obd. 3677; inv. št. PMC R 29634

Amfora Dr. 6B; odlomek ustja z žigom ...SERENT (z zrcalnim S), ...PERENT ali ...TERENT, NT v ligaturi; črke v reliefu (v. črk 1,3 cm); v pravokotnem okvirju z zaobljenimi robovi (ohr. d. 5 cm, š. 1,4 cm), zadnji znak slabo viden; F A6; b. oker; v. 7,5 cm; pr. u. 14 cm; št. odl. 1; žig: TERENTIOR (amfora).

5132 SE 7314; kv. G8,9; obd. 3658

Korenčkasta amfora Camulodunum 189; odlomek narebrenega ostenja; b. siva; bnp. rjavkasto rdeča; bzp. živo rdeča; dl. 3,6 cm; v. 6,1 cm; št. odl. 1; 22 g.

5133 SE 7314; kv. G8; obd. 3632

Amfora Haltern 70; odlomek lijakastega ustja in ostenja; F A španska 2; b. roza; bp. blede rumena; v. 4,5 cm; pr. u. 11,5 cm; št. odl. 1.

5134 SE 7314; kv. H,I8; obd. 3668

Opeka; vodovodna cev; odlomek enostavnega ustja; F Teg; b. rdeča; v. 4,5 cm; pr. u. 17,9 cm; št. odl. 1; 31 g.

5135 SE 7314; kv. H11; PN 7286

Zgornji del ročnega mlina, zgornja površina ima zvišan rob (š. 3,5 cm; v. 3 cm). Rob je klesan s koničastim dletom (vertikalno). Na zgornji površini, pod zvišanim robom okras ravnih črt (d. 1,5 cm), klesanih s koničastim dletom. Danes razlomljen na 3 dele: d. 13 cm, db. 11 cm, d. 20 cm db. 14 cm; d. 13 cm; db. 7 cm; tuč, po strukturi meljast peščenjak; kamen; št. odl. 3.

5136 SE 7314; kv. H8; PN 7299; inv. št. PMC R 27202

Brusni kamen, podolgovata oblika pravokotnega preseka s koničnima prirezanima zaključkoma; zelo drobno zrnat peščenjak sive barve; dl. 12,5 cm; š. 2,5 cm; db. 1,7 cm; št. odl. 1.

5137 SE 7346; kv. G7; obd. 3643

Svetla keramika s premazom; Ce V.2.4; ovalna čaša; odlomek izvihane ustja in ostenja; F N 2.1; b. blede rjava; rjavkasto rdeč premaz; v. 3,5 cm; pr. u. 9,4 cm; št. odl. 1.

5138 SE 7346; kv. G7; obd. 3642

Temna keramika s premazom; Ce II.2.9.2; skleda; odlomek ustja S profila in polkrožnega ostenja; koleščkanje na zunanji površini pod ustjem, žleb na ramenu; F N 2.2; b. siva; črn premaz; dl. 7,4 cm; v. 4,3 cm; št. odl. 1.

5139 SE 7346; kv. G7; obd. 3641

Italaska kuhinjska keramika; caccabus; kozica (caccabus), odlomek narebrenega dna in ostenja; F IKK3; redki fini vulkanski vključki, obilni fini do drobni lističi biotitne sljude in redki lističi muskovitne (zlate) sljude, gosti drobni vključki kalcita; b. rdečkasto rumena; bnp. oranžnordeča; dl. 5,8 cm; št. odl. 1.

5140 SE 7313; kv. H8; PN 7254; obd. K-1421; inv. št. PMC R 26745

Žebelj; z izrazito izdolženo ploščato glavico nepravilne oblike; trn kvadratnega preseka; manjka konica. železo; dl. 7,5 cm; š. 3,7 cm; db. 0,8 cm; št. odl. 1.

5141 SE 7313; kv. H8; PN 7255; obd. K-1418; inv. št. PMC R 26746

Žebelj; kovan; zvit; ploščata glavica nepravilne oblike; trn kvadratnega preseka; železo; dl. 9 cm; š. 1,8 cm; db. 0,6 cm; št. odl. 1.

5142 SE 7313; kv. G10; PN 7262; inv. št. PMC R 24699

Del okrogle narebrenega jagode, melonasta, turkizno modra; vel. 2,2 × 1,8 cm; št. odl. 1.

5143 SE 7313; kv. H8; obd. 3610

Italaska sigilata; Consp. 20,4; krožnik; odlomek ustja in ostenja; aplikacija delfina; F ITS Tardopadana E; pr. 16,8 cm; št. odl. 1; 31 g.

5144 SE 7313; kv. G,H9,10; obd. 3864; inv. št. PMC R 27303

Svetla namizna keramika; Ce II.1.1; bikonična skleda z ročajema; odlomka profiliranega klekastega ustja, bikoničnega trupa in trakastih ročajev; kanelura nad prelomom; F N 1.1; gladka površina; b. v osrednjem delu svetlo siva, na robovih blede rožnata, bp. blede rožnata; v. 7,6 cm; pr. u. 21 cm; št. odl. 2; analogija: Krajšek 2015, 199–200, T. 15: 75.

5145 SE 7313; kv. H8; obd. 3611

Italaska kuhinjska keramika; Goudineau 13–15, 28–30; pekač; odlomek ravnega dna in ostenja; F IKK1pr; dl. 8 cm; š. 2,6 cm; št. odl. 1.

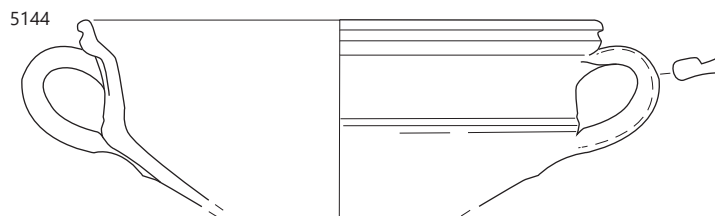
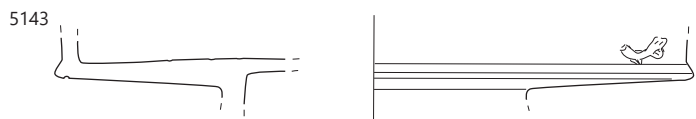
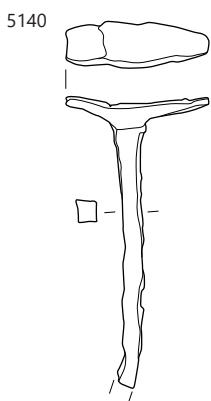
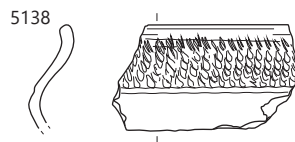
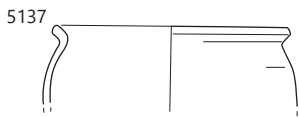
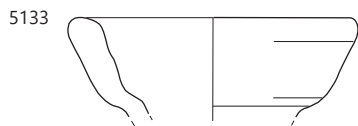
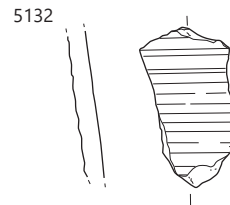
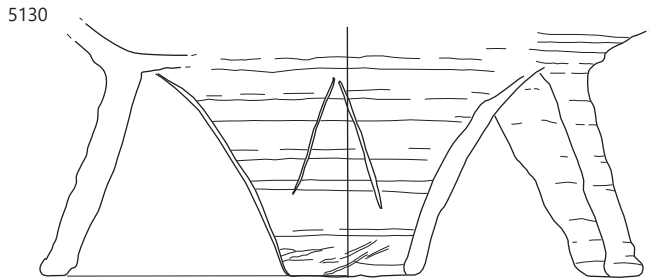
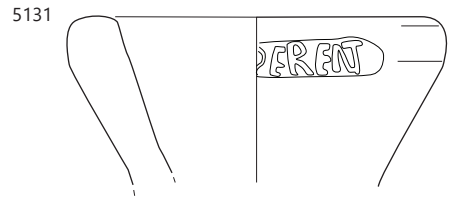
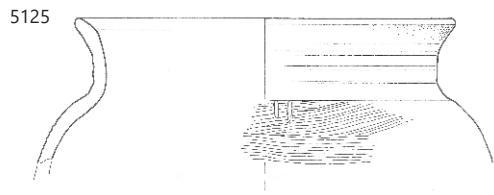

SE 7314; 5140–5143 merilo 1 : 2, ostalo merilo 1 : 3.

5146 SE 7313; kv. H8; obd. 3584

Groba kuhinjska keramika; Ce VII.1.1; pokrov; odlomek kljukastega ustja in ostenja z vodoravnimi žlebovi na zunanji površini; F GK 1.2; b. črna; bzp. zelo temno siva; š. 4,5 cm; v. 5,5 cm; št. odl. 1.

5147 SE 7313; kv. G,H9,10; obd. 3863a; inv. št. PMC R 29498

Pokrovček za amforo PA5; izčrepinjski disk; iz amfore Dr. 6B; b. svetlo rdeča; dl. 9,2 cm; š. 8,9 cm; db. 1,2 cm; št. odl. 1; 123 g.

5148 SE 7313; kv. H8; obd. 3609

Pokrovček za amforo PA6; odlomek hruškastega ostenja; b. roza, siva v jedru; v. 7 cm; pr. 4,4 cm; št. odl. 1.

5149 SE 7155; kv. I9; PN 7258; obd.

K-1443; inv. št. PMC R 26747

Utež; kroglasta; železno ušesce na vrhu (držalo); svinec; v. 5,7 cm; pr. 6 cm; št. odl. 1.



5150 SE 7155; kv. I9; PN 7257

Velika spona z zakovico; železo; št. odl. 2.

5151 SE 7155; kv. J8–9; obd. 5366; inv. št. PMC R 24510

Raven kos stekla–okensko steklo; vel. 7,5 × 8 cm.

5152 SE 7155; kv. I9; PN 7260;

obd. 2796; inv. št. PMC R 29514

Pečatna oljenka Loeschcke IXB; z zaprtim kanalom; ohranjena skoraj v celoti; odlomljen vrh noska; na zunanji površini dna v reliefu žig ATIME (v. črk 0,6 cm); na zunanji površini diska v reliefu gledališka maska s kratkimi lasmi; F O2 (Modena); b. rdeča; dl. 7,1 cm; v. 3,1 cm; pr. 6 cm; št. odl. 1; žig: ATIME (oljenka); datacija: klavdijsko-trajansko.



5153 SE 7155; kv. I8,9; obd. 3873

Italska sigilata; Consp. 40; krožnik; odlomek vodoravnega ustja in ostenja; bunčice v obliki pentlje v barbotinu; F ITS Tardopadana D; pr. u. 18 cm; št. odl. 1.

5154 SE 7155; kv. J8,9; obd. 4212

Italska sigilata; Consp. 43; skleda; odlomek celega profila; zapognjenega ustja z barbotin okrasom vitice, polkrožnega trupa in prstanastega dna; F ITS Tardopadana; š. 9,1 cm; št. odl. 1; 45 g.

5155 SE 7155; kv. I8,9; obd. 3872b

Italska keramika tankih sten; kozarec; odlomek izvihanega ustja in jajčastega trupa; koleščkanje na zunanji površini; F KTS 11 (Mgdb E); b. siva; spran črn premaz; pr. u. 7 cm; št. odl. 1; analogija: Pl. 2/29.

5156 SE 7299; kv. I9; obd. 3499

Italska keramika tankih sten; kozarec; odlomek preoblikovanega dna in ostenja; F KTS 11 (Mgdb E); b. siva; temno siv premaz; v. 2 cm; pr. d. 3,5 cm; št. odl. 1.

5157 SE 7299; kv. I9; obd. 3583b

Amfora Dr. 2–4; odlomek dvopaličastega ročaja; F A jadranska; prašnata; b. svetlo rdeča, bp. in rob roza; dl. 20,2 cm; š. ročaja 5,5 cm; št. odl. 1.

5158 SE 7299; kv. I9; obd. 3583a

Amfora Dr. 6B; odlomek gumbastega zatiča in ostenja; F A4; pr. d. 6 cm; št. odl. 1.

Parcela J2

5159 SE 7318; kv. H,I7; obd. 3548

Italska sigilata; Consp. 39; krožnik; odlomki prstanastega dna in ostenja; F ITS Tardopadana E; pr. d. 10 cm; št. odl. 7; 59 g.

5160 SE 7318; kv. H,I7; obd. 4370

Italska sigilata; Consp. 43; skodela; odlomek zapognjenega ustja; F ITS Tardopadana; b. roza; rdeč premaz; š. 3,5 cm; št. odl. 1.

5161 SE 7318; kv. H,I7; obd. 3547a

Galska sigilata; Drag. 36; krožnik; odlomki zaokroženega ostenja, dna in prstanaste noge; F GTS; b. roza; delno bleščeč rdeč premaz; dl. 6,5 cm; pr. d. 9 cm; št. odl. 1; analogija: ali podobne.

5161 SE 7318; kv. H,I7; obd. 3547b

Galska sigilata; Drag. 33; skodelica; odlomki dna in prstanaste noge z žlebom; F GTS; b. svetlo rdeča; delno bleščeč rdeč premaz; pr. d. 5 cm; št. odl. 1.

5162 SE 7318; kv. H,I7; obd. 3546d

Amfora Aquincum 78; odlomek ostenja in ročaja, okroglega preseka; b. bež; š. ročaja 2 cm; št. odl. 1.

5163 SE 7318; kv. H,I7; obd. 3546a

Amfora Dr. 6B (klasična); odlomek čašastega ustja; F A4; v. 4,5 cm; pr. u. 13,2 cm; št. odl. 1.

5164 SE 7318; kv. H,I7; obd. 3546b

Amfora Dr. 6B (klasična); odlomek čašastega ustja; F A4; prežgano; dl. 4,8 cm; v. 5,1 cm; št. odl. 1.

5165 SE 7318; kv. H,I7; obd. 3546c

Amfora Dr. 6B (klasična); odlomek čašastega ustja in ostenja; F A4; v. 7 cm; pr. u. 13,1 cm; št. odl. 1.

5166 SE 7121; kv. J6; PN 7308; obd. K-1402; inv. št. PMC R 26880

Bronast predmet; trakaste oblike; na enem koncu polkrožno zaključen, na drugem razširjen in polkrožno zaključen; bron; dl. 5,1 cm; š. 1,4 cm; v. 1,4 cm; št. odl. 1.

5167 SE 7121; kv. I,J5; obd. 4610; inv. št. PMC R 29736

Fina kuhinjska keramika; Ce II.4.1.2; trinožnik; odlomka ustja in ostenja lečastega recipienta trinožnika z izvihanim S ustjem; F NK 1.2; b. siva; pr. u. 16 cm; št. odl. 2; 68 g.

5168 SE 7121; kv. I,J5; obd. 4612

Fina kuhinjska keramika; Ce I.3; kroglast lonec; odlomek zapognjenega ustja s trikotnim profilom in ostenja; F NK 2.2; b. svetlo siva; zunanja in notranja površina temno sivi; pr. u. 19,2 cm; št. odl. 1.

5169 SE 7121; kv. I,J5; obd. 4611; inv. št. PMC R 29738

Fina kuhinjska keramika; Ce VII.2.1; pokrov; ohranjen v celoti; enostavno ustje, nizek stožčast trup in okrogel držaj; F NK 1.2; b. svetlo sivkasto rjava; zunanja in notranja površina črni; v. 4,8 cm; pr. u. 15 cm; pr. d. 3,8 cm; št. odl. 1.

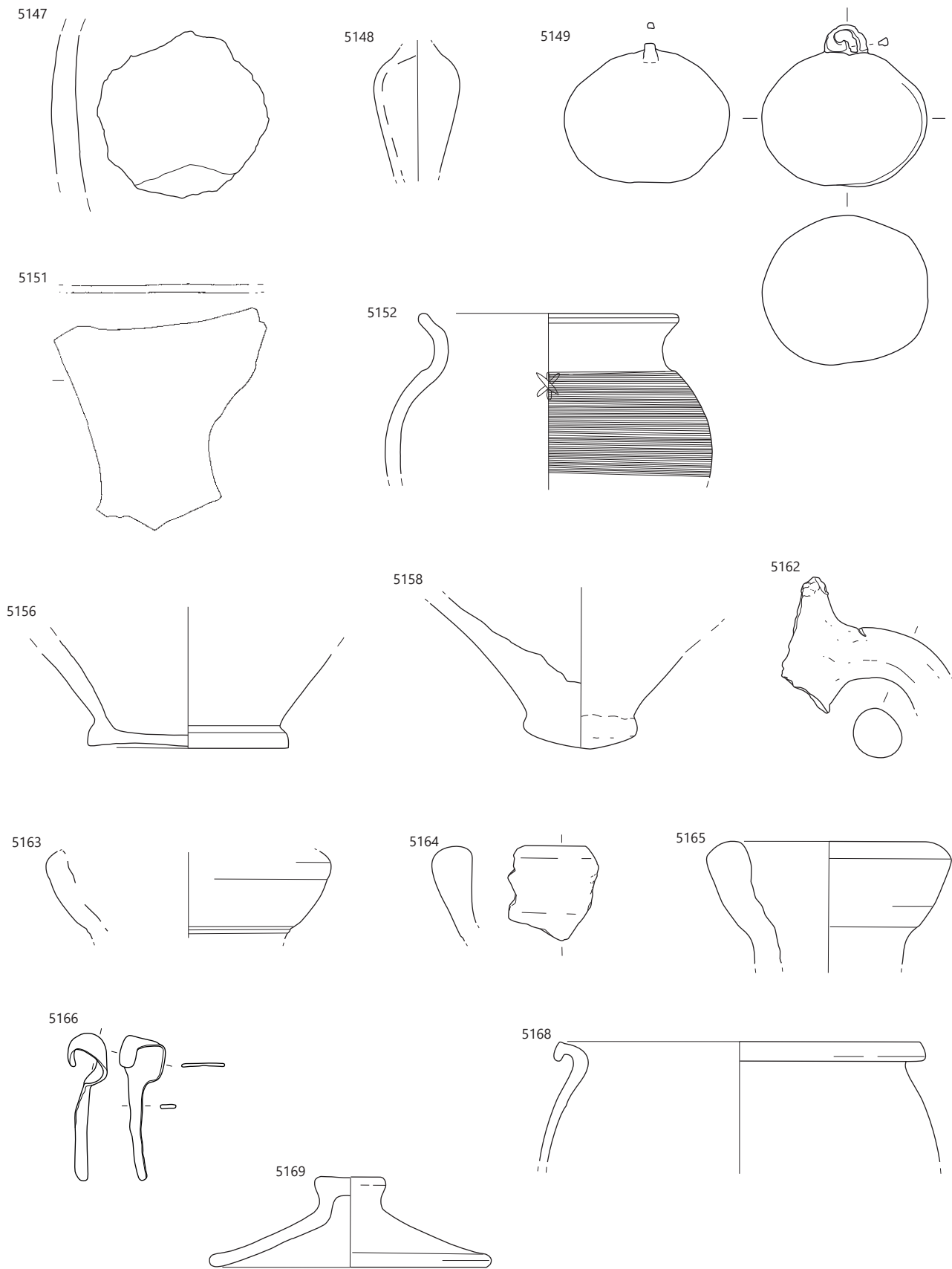

5147–5148 SE 7313, 5149–5152 SE 7155, 5156, 5158 SE 7299, 5162–5165 SE 7318, 5166–5169 SE 7121; 5149, 5151, 5166
 merilo 1 : 2, ostalo merilo 1 : 3.

5170 SE 7303; kv. H6,7,17; obd. 3613

Pečatna oljenka Loeschcke IX ali Xa; odlomek diska in ramena; F O2 (Modena); b. temno rdeča; dl. 6 cm; š. 4,3 cm; št. odl. 1.

5171 SE 7303; kv. H6,7,17; obd. 3612a

Italska sigilata; skodelica; odlomek ustja; št. odl. 1.

5172 SE 7303; kv. H5,G,H6; obd. 4041a

Italska sigilata; Consp. 20,4; krožnik; odlomek ustja in ostenja; aplikacija delfina; F ITS Tardopadana; š. 6,5 cm; v. 2,2 cm; št. odl. 1.

5173 SE 7303; kv. H5,G,H6; obd. 4041b

Italska sigilata; Consp. 20,4; krožnik; odlomek ustja in ostenja; aplikacija delfina; F ITS Tardopadana; š. 5,5 cm; v. 2,3 cm; št. odl. 1.

5174 SE 7303; kv. H5,G,H6; obd. 4041c

Italska sigilata; Consp. 20,4; krožnik; odlomek ustja in ostenja; aplikacija odpadla; F ITS Tardopadana A2; š. 5,5 cm; št. odl. 1.

5175 SE 7303; kv. H,15,6,7; obd. 3817b

Galska sigilata; Drag. 29b; skleda; odlomek ravnega dna z odlomljeno prstanasto nogo; koncentrični žlebovi na notranji površini dna; del obd. 3817/SE 7331; F GTS La Graufesenque; b. rdeča; bleščoč rdeč premaz; dl. 3,5 cm; št. odl. 2.

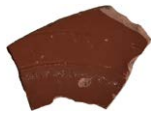

5176 SE 7303; kv. H6,7,17; obd. 3612b

Svetla namizna keramika; odlomki finih loncev in vrčev; F N 1.1; št. odl. 4.3; 634 g.

5177 SE 7282; kv. I5,6; obd. 3495

Italska sigilata; krožnik; odlomek dna; F ITS Tardopadana; prežgano; dl. 4,5 cm; š. 3 cm; št. odl. 1.

5178 SE 7307; kv. H,15,7; obd. 4520

Italska sigilata; Consp. 43; skodelica; odlomek ustja; F ITS Tardopadana E; š. 3,1 cm; št. odl. 1.

5179 SE 7307; kv. H,15,6,7; obd. 3637

Italska sigilata; Consp. 39/43; krožnik ali skodelica; odlomek dela ustja in ostenja; notranji žleb; F ITS Tardopadana E; š. 4 cm; št. odl. 1; datacija: 50–150.

5180 SE 7307; kv. I6,7; obd. 4522

Svetla namizna keramika; Ce IV.1.5; enoročajni vrč; odlomek ustja z izlivom, vratu in ročaja; F N 2.1; b. rdečkasto rumena; zelo slabo ohranjen mat rdeč premaz; pr. u. 4 cm; š. ročaja 1,8 cm; št. odl. 3; 68 g.

5181 SE 7307; kv. H,15,6,7; obd. 3638

Amfora Aquincum 78; odlomek ročaja okroglega preseka; trda; b. blede roza; š. ročaja 2,5 cm; št. odl. 1.

5182 SE 7282; kv. I5,6; obd. 3496

Amfora Dr. 6B (klasična); odlomek čašastega ustja in vratu; F A4; v. 5,5 cm; pr. u. 15,2 cm; št. odl. 1.

Parcela J1

5183 SE 3570; kv. I2,3; obd. 1978; inv. št. PMC R 28218

Italska kuhinjska keramika; Goudineau 28–30; pekač; odlomki enostavnega ustja in ostenja; F IKK1pr; š. 94 cm; v. 4 cm; št. odl. 7; 71 g.

5184 SE 3570; kv. I2,3; obd. 1977; inv. št. PMC R 28217

Amfora Dr. 6B; odlomek ročaja; F A4; v. 5,7 cm; št. odl. 1.

Podfaza 2d

Parcela J8

5185 SE 5219; kv. E20; PN 3382; inv. št. PMC N 7335

Novec; as; Vespasianus (Titus) (72).

5186 SE 5219; kv. D19; PN 5086; inv. št. PMC R 24712

Del ostenja posode iz večbarvnega mozaičnega stekla (trakast vzorec, modro, rdeče, rumeno); vel. 1,9 × 1,1 cm; datacija: konec 1. stoletja pr. n. š.–začetek 1. stoletja n. š.; št. odl. 1.



5187 SE 5108; kv. E20; obd. 2231; inv. št. PMC R 29618

Italska sigilata; Aretina A krožnik (nedoločljiv tip); krožnik; odlomek dna z delno ohranjenim žigom ...ELLI (OCK 878.9), v luničastem okvirju s podaljškom (tip 586, pr. 1,2 cm); v podaljšku odtis črtice, morda L, kar bi žig vzporejalo z varianto žiga L. GELLIVS OCK 879.107, le odtisnjena zrcalno; F ITS Aretina A; dl. 4 cm; š. 5 cm; št. odl. 1; žig: GELLIVS (OCK 878); datacija: OCK: 10–50.

5188 SE 5108; kv. E19; obd. 2229; inv. št. PMC R 28423

Amfora Dr. 6B; odlomka gumba in ostenja; F A4; b. oranžna; pr. d. 5,3 cm; št. odl. 2; 405 g.

5189 SE 5007; kv. E19; obd. S173; inv. št. PMC R 24297

Del ustja in ostenja rebraste skodelice Isings 3/Lazar 2.1.4., izdelano v kalupu; steklo; vel. 4,3 × 4 cm; datacija: 1. stoletje.

5190 SE 5007; kv. E21; obd. 867

Galska sigilata; skodelica ali krožnik; odlomek dna z grafitom; F ITS Tardopadana; dl. 5 cm; š. 3,6 cm; št. odl. 2.

5191 SE 5007; kv. E20; obd. 1215; inv. št. PMC R 27576

Fina kuhinjska keramika; Ce II.4.2.1; trinožnik; odlomek vodoravnega ustja in cilindričnega trupa; F NK 3.2; trda z obilnimi vključki; b. rdečkasto rjava; bp. rjava; v. 6,1 cm; pr. u. 30,5 cm; št. odl. 2.

5192 SE 5007; kv. E20; obd. 1213; inv. št. PMC R 27575

Amfora Dr. 6B; odlomki gumba in ostenja; F A4; b. oranžna; v. 7,5 cm; pr. d. 6,5 cm; št. odl. 3; 484 g.

5193 SE 5063; kv. E20; PN 5050; inv. št. PMC R 24643

Del ostenja rebraste skodelice, Isings 3/Lazar 2.1.4., izdelano v kalupu; steklo; vel. 2,4 × 4,3 cm; datacija: 1. stoletje; št. odl. 1.

5194 SE 5063; kv. E19; obd. 1212; inv. št. PMC R 27574

Italska sigilata; Consp. 43; skodelica; odlomek zapognjenega ustja z barbotin okrasom vitice in grozdja; F ITS Tardopadana; š. 5,2 cm; št. odl. 1.

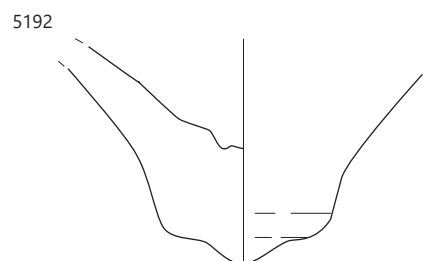
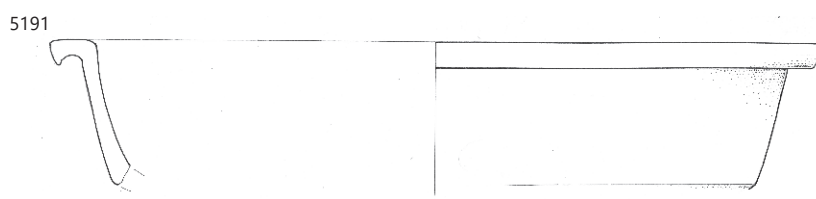
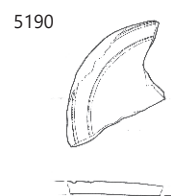
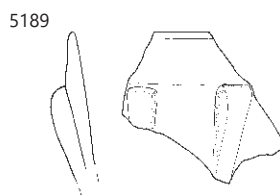
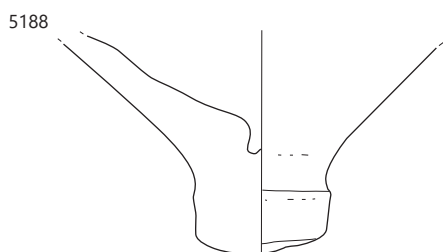
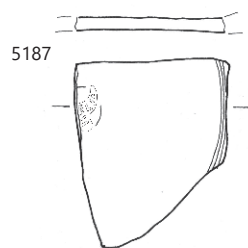
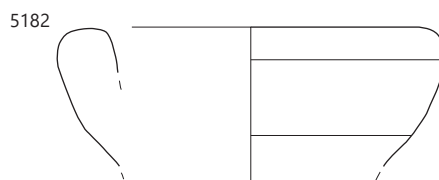
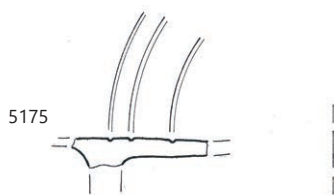
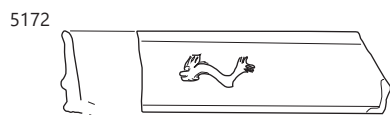
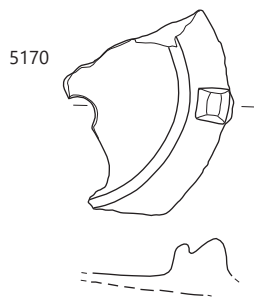

5170–5175 SE 7303, 5182 SE 7282, 5183 SE 3570, 5187–5188 SE 5108, 5189–5192 SE 5007; 5170–5175, 5187, 5189
merilo 1 : 2, ostalo merilo 1 : 3.

5195 SE 5013; kv. E21; obd. 864; inv. št. PMC R 29275
Groba kuhinjska keramika; Ce II.4.1.1; trinožnik; odlomka uvihanega ustja, lečastega kaneliranega trupa in dna z nogami; na zunanji površini noge kanelirane; F GK 1.2; b. siva do črna; v. 9,6 cm; pr. u. 23 cm; pr. d. 17 cm; št. odl. 2; 351 g.

5196 SE 7133; kv. I9; obd. 4526
Italska sigilata; Consp. 43; skodelica; odlomek zapognjenega ustja z bršljanovim listom, vitico in grozdom iz bunčic v barbotinu; F ITS Tardopadana E; pr. u. 9,4 cm; št. odl. 1.

5197 SE 5490; kv. E18; PN 3890; obd. K-1347; inv. št. PMC R 26828

Del noge dvogumbaste fibule Almgren 236; ohranjena le



noga trikotne oblike s trikotno predrtino in zaključnim gumbom; bron; dl. 5 cm; š. 0,8 cm; v. 2,3 cm; št. odl. 1; analogija: Garbsch 1965, 33–35.

5198 SE 5490; kv. D–E18; VZ 3074; obd. 5131
Italska sigilata; krožnik ali skodelica; odlomek ostenja z apliko delfina; F ITS Tardopadana; dl. 1,5 cm.

5199 SE 5478; kv. D18; PN 3832; obd. K-1757; inv. št. PMC R 26599

Odl. zadnjega dela loka na prehodu v peresovino fibule; ostanek vliivanja; bron; dl. 2,4 cm; š. 0,9 cm; db. 0,7 cm; št. odl. 1.

Cesta med parcelo J8 in J7/J6

5200 SE 5786; kv. F17; obd. K-1723; inv. št. PMC R 26708
Aplika s ploščato okroglo glavico, na spodnji strani trnast nastavek ovalnega preseka; bron; v. 0,4 cm; pr. 2,3 cm; št. odl. 1.

5201 SE 5786; kv. F15; obd. 4561
Svetla namizna keramika; odlomka ustja in ostenja vrča Ce IV.2.1 (pr. u. 8 cm); štirje odlomki dveh ročajev ledvičastega preseka (širina 1,8–2,5 cm); prstanasto dno (pr. u. 8 cm); F N 1.1; b. svetlo oranžna, bež; št. odl. 7.

5202 SE 5786; kv. F15; obd. 4562
Korenčkasta amfora Camulodunum 189; amfora; odlomek ustja in ostenja; F A vzhodna; b. svetlo rjava; pr. u. 10,5 cm; št. odl. 1.

5203 SE 5189; kv. G19; PN 3317; obd. K-1601; inv. št. PMC R 26353
Ročaj posode; tip Ettliger 99/100; s tremi rebri v osrednjem delu, okroglega preseka, in sploščenimi zaključki v obliki račjih glav; bron; dl. 12,8 cm; š. 6,6 cm; v. 1,9 cm; št. odl. 2; analogija: Sedlmayer 1999, 122–125 (sklopa OR/17 in NG/45).

5204 SE 5189; kv. G19; PN 3318
Odlomek ročaja posode tipa Ettliger 99/100. Zaključek ataše je oblikovan kot račja glavica; bron; dl. 6,8 cm; db. 0,4 cm; št. odl. 1; analogija: Sedlmayer 1999, 56–59; datacija: tiberijsko–klavdijski čas.

5205 SE 5051; kv. H20; obd. 2176; inv. št. PMC R 28381
Italska sigilata; Consp. 43; skodelica; odlomek zapognjenega ustja; grozd iz bunčic v barbotinu; F ITS Tardopadana; dl. 3,5 cm; št. odl. 1.

5206 SE 5051; kv. H20; obd. 2174; inv. št. PMC R 28379
Svetla namizna keramika; Ce II.1.1; dvoročajna bikonična skleda; ohranjena v celoti brez ročajev; žlebova na zunanji površini ustja; F N 1.1; b. svetlo rdeča; pr. u. 28 cm; pr. d. 9 cm; št. odl. 12.

5207 SE 5051; kv. H20; obd. 2175; inv. št. PMC R 28380
Italska kuhinjska keramika; Goudineau 13–15, 28–30; pekač; odlomek ravnega dna; F IKK1pr; š. 7,9 cm; št. odl. 1.

5208 SE 5052; kv. H20; obd. 2171
Italska sigilata; Consp. 39; krožnik; odlomek izvihanega ustja z barbotin okrasom (lilija); F ITS Tardopadana A2; v. 1 cm; pr. u. 19 cm; št. odl. 1.

5209 SE 5867; kv. E17; PN 1070; obd. K-1496; inv. št. PMC R 26470
Konica; pravokotnega preseka; na eni strani trnast nastavek, na drugem piramidalna konica; bron; dl. 2,9 cm; š. 0,4 cm; db. 0,3 cm; št. odl. 1.

Parcela J6

5210 SE 5732; kv. H15; obd. 3127
Svetla namizna keramika; Ce V.1.1; fin lonček; odlomek ustja in ostenja; F N 1.1; b. roza; pr. u. 8 cm; št. odl. 1.

5211 SE 5732; kv. H15; obd. 2597; inv. št. PMC R 28770
Svetla namizna keramika; Ce I.7.1; fin bikonični lonec ali čaša; odlomki izvihanega ustja, narebrenega vratu in bikoničnega trupa; F N 1.1; b. oranžna; pr. u. 12 cm; št. odl. 1.

5212 SE 5516; kv. I15; PN 3859; inv. št. PMC N 7498
Novec; as; Tiberius (22–23).

5213 SE 5516; kv. I15; obd. 3353
Lokalna keramika tankih sten; skodelica; odlomek ustja in ostenja z dvema nastavkoma za ročaj; škart; F N 3.1; prežgano; b. rdeča do črna; š. 4,2 cm; v. 4,3 cm; št. odl. 1.

5214 SE 5516; kv. I15; obd. 3354
Svetla namizna keramika; Ce II.1.1; skleda; odlomek ustja in ostenja ter 2 prstanastega dna dveh vrčev; F N 1.1; pr. u. 19 cm; št. odl. 3; 48 g.

5215 SE 5516; kv. I15; obd. 3352
Pokrovček za amforo PA5; izčrepinjski disk; iz amfore Dr. 6B; F A4; dl. 8,2 cm; š. 8,2 cm; db. 1,2 cm; št. odl. 1.

5216 SE 5520; kv. J16; PN 3879; inv. št. PMC N 9997
Novec; mali srebrnik (tip z rozeto); vzhodnokeltsko kovanje, Noricum (1. stoletje pr. n. št.).

5217 SE 5520; kv. J16; PN 3895
Okrasni žebliček; bron; št. odl. 1.



5219 SE 5520; kv. J15,16; obd. 4416a
Italska sigilata; Consp. B 3.18; skodela; odlomek prstanaste nizke noge in ostenja; F ITS Tardopadana E; pr. d. 6 cm; št. odl. 1.

5220 SE 5520; kv. J15; obd. 2488
Lokalna keramika tankih sten; Ce VI.2.2 (Mgdb 115/134); skodelica; odlomek profiliranega ustja, ostenja in dna; peskanje na spodnjem delu zunanje površine in celotni notranji površini; F N 3.3; b. roza; spran oranžnordeč premaz; pr. u. 12 cm; pr. d. 4,4 cm; št. odl. 6.

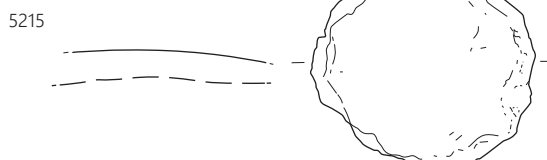
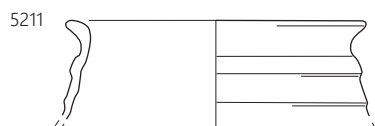
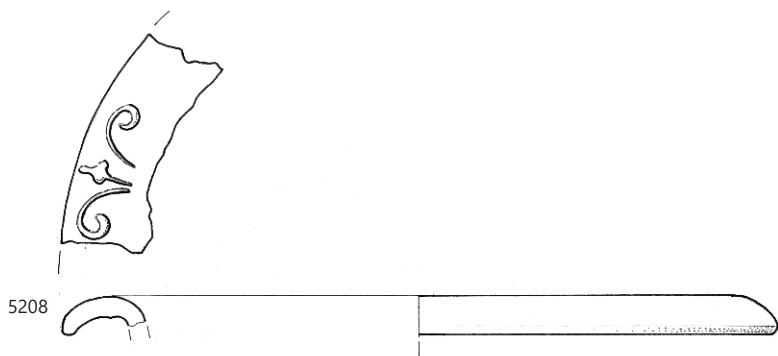
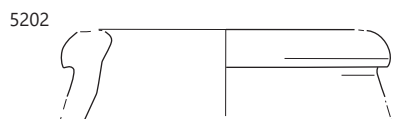
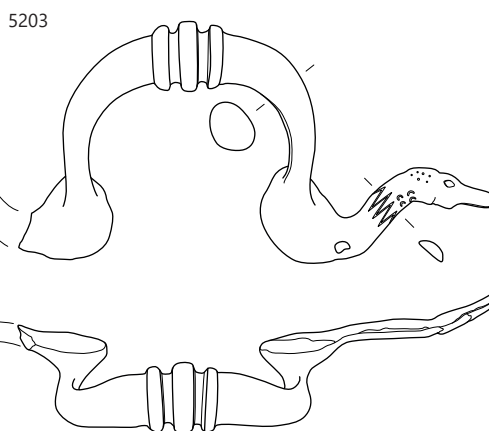
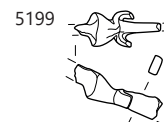
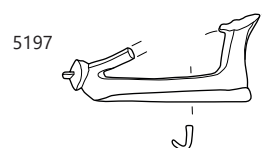
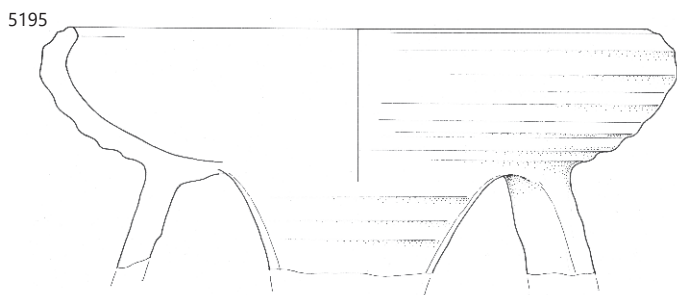

5195 SE 5013, 5197 SE 5490, 5199 SE 5478, 5200-5202 SE 5786, 5203 SE 5189, 5208 SE 5052, 5209 SE 5867, 5211 SE 5732, 5215 SE 5516; 5195, 5202, 5211 merilo 1 : 3, ostalo merilo 1 : 2.

5221 SE 5520; kv. J15,16; obd. 2537b; inv. št. PMC R 28717
Italska keramika tankih sten; skodelica; odlomek ostenja; F KTS 11 (Mgdb E); dl. 4,5 cm; št. odl. 1.

5223 SE 5520; kv. J16; obd. 4200

Lokalna keramika tankih sten; Ce VI.1.1 (Mgdb 28); polkrožna skodelica z žlebom; odlomek ustja in ostenja; F N 3.1; b. rdeč-kasto rumena; pr. u. 10 cm; št. odl. 1.

5224 SE 5520; kv. J15,16; obd. 4313b

Lokalna keramika tankih sten; Ce VI.1.1 (Mgdb 28); polkrožna skodelica; odlomek ustja in ostenja; F N 3.1; b. roza; š. 2,1 cm; v. 2,4 cm; št. odl. 3.

5225 SE 5520; kv. J15,16; obd. 4313a

Lokalna keramika tankih sten; Ce VI.2.2 (Mgdb 115/134); polkrožna skodelica; odlomek dna in ostenja; peskanje na zunanji in notranji površini; F N 3.3; b. roza; svetlo oranžnordeč premaz; pr. d. 4,3 cm; št. odl. 1.

5226 SE 5520; kv. J15,16; obd. 4712

Lokalna keramika tankih sten; Ce VI.1.1 (Mgdb 28); skodelice; odlomki ustij in ostenj in dna; F N 3.1; b. roza, svetlo rdeča; pr. u. 10 cm; št. odl. 3.

5227 SE 5520; kv. J15,16; obd. 4416b

Lokalna keramika tankih sten; skodelica; odlomek profiliranega ustja in ostenja; premaz in posip na obeh p; F N 2.1; posip; b. roza; svetlo rdeč mat premaz na obeh p; št. odl. 2.

5228 SE 5520; kv. J15,16; obd. 2533

Temna namizna keramika; Ce V.1.1; bikonična čaša; odlomek izvihanega ustja, narebrenega vratu in bikoničnega trupa; F N 3.2b; b. siva; bp. temno siva; v. 5 cm; pr. u. 6,4 cm; št. odl. 1.

5229 SE 5520; kv. J16; obd. 4297

Svetla namizna keramika; odlomek ustja in ostenja vrča z navznoter nagnjenim ustjem Ce IV.1.1.2 (pr. u. 6 cm); odlomek ustja in ostenja finega lonca Ce I.7 (pr. u. 14 cm); odlomka ustja in ostenja vrča Ce IV.2.1 (pr. u. 14–16 cm); štirje odlomki trakastih kaneliranih ročajev (ši; F N 1.1; št. odl. 11

Parcela J5

5230 SE 5577; kv. G15; PN 3878; obd. K-1661; inv. št. PMC R 26447

Bronast obroč trikotnega preseka; bron; v. 1 cm; db. 0,2 cm; pr. 1,1 cm; št. odl. 1.

5231a SE 5577; kv. G15; obd. 2503a; inv. št. PMC R 28714

Reliefna oljenka z okroglim noskom Loeschcke VIIIK; odlomki diska, ramena z jajčastim nizom, okroglega noska, ostenja in dna; b. svetlo rdeča; lisast rdeč do temno rdeč bleščeč premaz na zunanji površini; pr. d. 8,2 cm; št. odl. 6; 42 g.

5231b SE 5577; kv. G15; obd. 2503b; inv. št. PMC R 28715

Italska sigilata; Consp. 4.6; krožnik; odlomek ustja in ostenja ter odlomek visoke trikotne prstanaste noge; F ITS Padana B; b. roza; rdeč premaz; pr. u. 20 cm; pr. d. 10 cm; št. odl. 2.

5231c SE 5577; kv. G15; obd. 2503c; inv. št. PMC R 28716

Italska sigilata; Consp. 44; skodelica; odlomek vodoravnega ustja in ostenja; F ITS Tardopadana; pr. d. 8,2 cm; št. odl. 1.

5232 SE 5577; kv. G15; obd. 4171

Italska keramika tankih sten; skodelica; odlomek ostenja s koleščkanjem; F KTS 11 (Mgdb E); b. siva; temno siv premaz; š. 2,9 cm; št. odl. 1.

5233 SE 5577; kv. G15; obd. 2504a; inv. št. PMC R 28678

Svetla keramika s premazom; RČ ali Ce V.2.1; recijska čaša; odlomki ustja in ostenja; obrabljeno; F N 2.1; b. roza; na notranji površini rdeč premaz, na zunanji površini rjavočrn; š. 3,2 cm; št. odl. 1.

5234 SE 5577; kv. G15; obd. 2505; inv. št. PMC R 28680

Svetla namizna keramika; odlomki finega lonca ali vrča Ce IV.1.1 s čašastim ustjem in dvema kanelurama; pr. 10 cm; odlomek čaše z enostavno izvihanim ustjem Ce V.2.4; pr. 9 cm; F N 1.1; b. roza; št. odl. 2.

5235 SE 5577; kv. G15; obd. 4537

Svetla namizna keramika; Ce IV.1.4.2; dvoročajni vrč; odlomek profiliranega ustja in ostenja; F N 1.1; b. svetlo rumenkasto rdeča; pr. u. 10,7 cm; št. odl. 3.

5236 SE 5577; kv. G15; obd. 2504b; inv. št. PMC R 28679

Italska kuhinjska keramika; Goudineau 13–15, 28–30; pekač; odlomek ostenja; F IKK1pr; š. 4 cm; št. odl. 1.

5237 SE 5577; kv. G15; obd. 4536

Groba kuhinjska keramika; Ce II.4; trinožnik; odlomek noge; narebrena zunanji površini; lončarski znak puščica navzdol; F GK 1.2; b. rjava; š. 5,2 cm; v. 4,6 cm; št. odl. 1

5238 SE 5590; kv. J–F13; obd. S308; inv. št. PMC R 24452
Raven odlomek stekla; vel. 3 × 5,4 cm.

5239 SE 5590; kv. G14,15; obd. 2483a; inv. št. PMC R 28665
Italska sigilata; skodelica; odlomka dna in ostenja; F ITS Tardopadana; dl. 4 cm; št. odl. 2.

5240 SE 5590; kv. G14,15; obd. 2483b; inv. št. PMC R 28666

Lokalna keramika tankih sten; Ce VI.1.3 (Mayet XXX); skodelica s prelomom; odlomek ustja in ostenja; F N 3.2b; b. siva; bp. temno siva; pr. u. 12 cm; št. odl. 1; analogija: skoraj Angera 3.

5241 SE 5590; kv. F,G14; obd. 4482

Lokalna keramika tankih sten; Ce VI.1.7 (Angera 2–3); bikonična skodelica; odlomka ustja in ostenja; F N 3.2a; b. roza; bp. zelo temno siva; morda sledi črnega premaza; pr. u. 12 cm; št. odl. 2.

5228

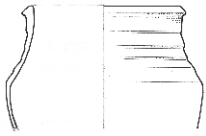

5230

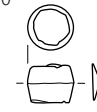

5231

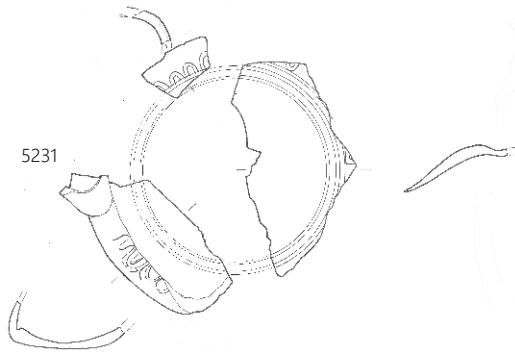

5235



5237

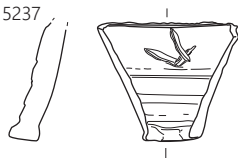

5238

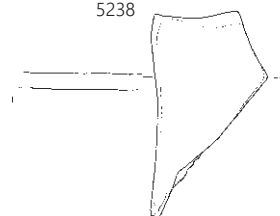

∴ 5228 SE 5520, 5230–2537 SE 5577, 5238 SE 5590; 5228, 5235, 5237 merilo 1 : 3, ostalo merilo 1 : 2.

5242 SE 5590; kv. G14,15; obd. 2484; inv. št. PMC R 28667
Amfora Dr. 6B; odlomek ročaja ovalnega preseka; F A4; dl. 13 cm; š. ročaja 2,8 cm; št. odl. 1.

5243 SE 5590; kv. F12,13; obd. 3175
Amfora Aquincum 78; odlomek ročaja okroglega preseka; b. roza; bp. rumenkasto bež; š. ročaja 2,6 cm; št. odl. 1.

5244 SE 5590; kv. G14,15; obd. 3174
Tkalski pripomočki; Ce VIII.9.1; piramidalna utež; odlomljena po dolžini; preluknjana v zgornjem delu (pr. 0,7 cm); zgornja površina š. 4.1 cm, ohr. d. 5 cm, spodnja površina š. 8 cm, ohr. d. 5 cm; F Teg; b. rdeča; v. 13,7 cm; št. odl. 1; 531 g.

5245 SE 5249; kv. F13; PN 3768
Gumb; bron; št. odl. 5.

5246 SE 5249; kv. F13; obd. 4392
Južnopanonska keramika tankih sten; Plesničar Gec 1/47–49, 51; skodelica; odlomek izvihane ustja in ostenja z barbotin okrasom (girlande v reliefu); F KTS 16 (južnopanonska); panonska proizvodnja; b. svetlo rumena; mat rjavkasto rdeč razredčen premaz; dl. 2,7 cm; št. odl. 1.

5247 SE 5573; kv. F13; obd. S324; inv. št. PMC R 24468
Del dna kvadratne steklenice Isings 50a/Lazar 6.3.1., odtis koncentričnih krogov na dnu; steklo; vel. 2,1 × 5,5 cm; datacija druga pol. 1.–2. stoletje.

5248 SE 5580; kv. F12; obd. 2513; inv. št. PMC R 28697
Pokrovček za amforo PA4; okrogla ploščica, izdelana na vretenu; F N 1.1; b. roza; db. 0,6 cm; pr. 9 cm; št. odl. 1.

5249 SE 3684; kv. J13,14; obd. 1843; inv. št. PMC R 28092
Amfora Dr. 6B; odlomek ročaja in ostenja vratu; F A4; b. oranžna; v. 9,2 cm; št. odl. 2; 197 g.

5250 SE 3579; kv. I14; PN 3657; obd. K-1334; inv. št. PMC R 26815
Jermenski zaključek noriško–panonske noše; tip Garbsch R3; pritrdilni nastavek poškodovan. bron; dl. 6,2 cm; š. 0,8 cm; db. 0,8 cm; št. odl. 1; analogija: Garbsch 1965, 104–106.

5251 SE 5575; kv. H13; PN 3904
Novec; as; Traianus (98–117).

5252 SE 5575; kv. H13; PN 3905; obd. K-1836; inv. št. PMC R 26947
Polizdelek fibule Almgren 67–68; bron; dl. 2,6 cm; š. 2,5 cm; v. 1,1 cm; št. odl. 1.

5253 SE 5575; kv. H12; obd. S339; inv. št. PMC R 24483
Del dna rebraste skodelice Isings 3/Lazar 2.1.4., izdelano v kalupu, steklo; vel. 3,4 × 2,9 cm; datacija: 1. stoletje.

5254 SE 5575; kv. H12; obd. 4174
Italaska sigilata; polkrožna skodelica; odlomek dna in ostenja; F ITS Tardopadana; dl. 4,2 cm; št. odl. 1; analogija: verjetno Consp. 34, 43 ipd.

5255 SE 5575; kv. H12; obd. 4172
Italaska keramika tankih sten; skodelica; odlomek ustja in ostenja; barbotin okras vodnih listov; F KTS 11 (Mgdb E); b. siva; zelo temni siv do črn premaz; v. 3,6 cm; pr. u. 8,8 cm; št. odl. 1.

5256 SE 5575; kv. H12; obd. 4173
Italaska keramika tankih sten; skodelica; odlomek izvihane ustja in ostenja vodnih listov v barbotinu; F KTS 15 (Mgdb F); b. rdečkasto rumena; rjavordeč premaz; dl. 5 cm; št. odl. 2; analogija: panonska.

5257 SE 5575; kv. H,12; obd. 4705
Italaska keramika tankih sten; skodelica; odlomek dna in ostenja; F KTS 11 (Mgdb E); b. siva; črn mat premaz; pr. d. 4 cm; št. odl. 1.

5258 SE 3860; kv. I12; PN 3782
Novec; as; Augustus (7–6 pr. n. št.).

5259 SE 3911; kv. H12; PN 3874; inv. št. PMC N 7504
Novec; as; Vespasianus (Domitianus) (73).

5260 SE 3860; kv. I12; PN 3787; inv. št. PMC N 7525
Novec; as; nerva (96).

5261 SE 3860; kv. I12; PN 3773; obd. K-1754; inv. št. PMC R 26595
Odl. velike igle fibule z delom peresovine; bron; dl. 6 cm; š. 1,2 cm; v. 0,9 cm; št. odl. 1.



5262 SE 3860=3910=3911; kv. H13; PN 3769
Iгла; bron; št. odl. 1.

5263 SE 3910; kv. G13; PN 3784; obd. K-1755; inv. št. PMC R 26597
Odlomka igle z delom peresovine fibule. bron; dl. 6,1 cm; š. 0,6 cm; db. 0,3 cm; št. odl. 2.

5264 SE 3910; kv. G13; PN 3786; obd. K-1756; inv. št. PMC R 26598
Odl. zadnjega dela loka z gumbom in prehodom v peresovino fibule; bron; dl. 3,2 cm; š. 1,2 cm; v. 1,4 cm; št. odl. 1.



5265 SE 3910; kv. I12; PN 3815; obd. K-1820; inv. št. PMC R 27219
Branik nožka; bron; dl. 2,9 cm; š. 1,2 cm; db. 0,4 cm; št. odl. 1.



5266 SE 3910; kv. I12; PN 3800; obd. K-1841; inv. št. PMC R 26943
Trakast ploščat okov; bron; dl. 2,8 cm; š. 1,4 cm; db. 0,2 cm; št. odl. 1.



5267 SE 3910; kv. I12; PN 3812
Del fibule; bron; št. odl. 3.



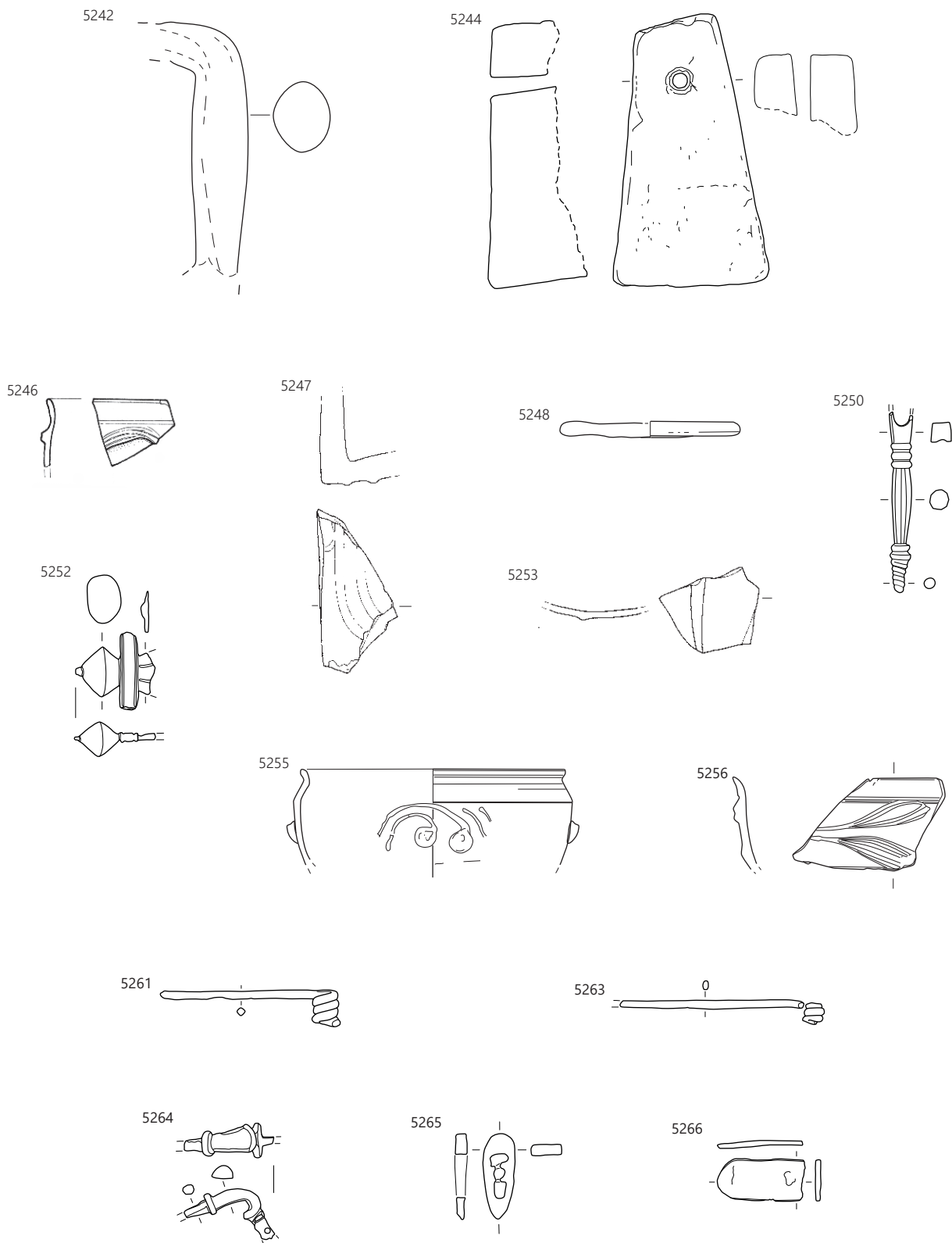

5242, 5244 SE 5590, 5246 SE 5249, 5247 SE 5573, 5248 SE 5580, 5250 SE 3579, 5252, 5253, 5255 SE 5575; 5242, 5244, 5248
 merilo 1 : 3, ostalo merilo 1 : 2.

5268 SE 3911; kv. H12; PN 3870; obd. K-1440; inv. št. PMC R 26739

Žebelj; masiven; glavica pravokotne oblike prehaja iz trna; kvadraten presek trna; železo; dl. 13 cm; š. 1,4 cm; db. 0,8 cm; št. odl. 1.

5269 SE 3860; kv. I12 jug; obd. S373; inv. št. PMC R 24517
Del ostenja posode s horizontalnimi kanelurami, mlečno belo steklo; vel. 3,5 × 4,3 cm.

5270 SE 3910; kv. G13; PN 3775; inv. št. PMC R 24685

Del dna in ostenja rebraste skodelice Isings 3/Lazar 2.1.4., izdelana v kalupu; steklo; pr. d. 5 cm; datacija: 1. stoletje; št. odl. 1.



5271 SE 3911; kv. H12; obd. S190; inv. št. PMC R 24313
Del ostenja čaše z arkadnim okrasom Isings 33/Lazar 3.3.3; steklo; vel. 4,9 × 7 cm; datacija: druga pol. 1. stoletja.

5272 SE 3911; kv. H12; obd. S191; inv. št. PMC R 24314
Del ustja in ostenja rebraste skodelice Isings 3/Lazar 2.1.4., izdelano v kalupu; steklo; vel. 4,3 × 5 cm; datacija 1. stoletje.

5273 SE 3910; kv. I12; obd. 2480b; inv. št. PMC R 28662
Pečatna oljenka Loeschcke IX ali Xa; odlomek diska in ramena; F O2 (Modena); dl. 4,3 cm; š. 2,6 cm; št. odl. 1.

5274 SE 3910; kv. G13; PN 3780; obd. 3112
Pečatna oljenka Loeschcke Xa; odlomek diska in noska; F O2 (Modena); b. temno rdeča; dl. 3,5 cm; š. 3,5 cm; št. odl. 1.



5275 SE 3910; kv. G,H12; obd. 2372a; inv. št. PMC R 28568
Pečatna oljenka Loeschcke Xa; odlomek diska, ramena in noska; F O2 (Modena); b. temno rdeča; dl. 6 cm; št. odl. 2.

5276 SE 3910; kv. I12; obd. 4590; inv. št. PMC R 29585
Italska sigilata; Consp. B 3.16; polkrožna skodelica; odlomek prstanastega dna in polkrožnega trupa; grafit na zunanji površini dna CVPITVS; F ITS Tardopadana; b. svetlo rdeča; mat rdeč premaz; pr. d. 5 cm; št. odl. 4.; analogija: verjetno skodelica Consp. 43, manj verjetno Consp. 44–45, 33, 36–38.

5277 SE 3910; kv. H12,13; obd. 4594
Italska sigilata; Consp. 43; skodela; odlomki ostenja; F ITS Tardopadana; š. 4,1 cm; št. odl. 3.

5278 SE 3910; kv. I12; obd. 4355
Italska sigilata; Consp. 43; skleda; odlomek zapognjenega ustja in ostenja, vitica v barbotinu na ustju; F ITS Tardopadana; b. svetlo rdeča; rahlo bleščeč rdeč premaz; š. 5,1 cm; št. odl. 1.

5279 SE 3910; kv. I12; obd. 2480c; inv. št. PMC R 28663
Italska sigilata; Consp. 39; krožnik; odlomek ustja in ostenja; F ITS Tardopadana; dl. 3,8 cm; št. odl. 4.

5280 SE 3910; kv. H,I12; obd. 2539a
Italska sigilata; Consp. 43; skodelica; odlomek ustja z barbotin okrasom lilije in ostenja ter prstanastega dna; F ITS Tardopadana; pr. u. 410 cm; št. odl. 5; 32 g.

5281 SE 3910; kv. H12; obd. 2575; inv. št. PMC R 28756
Italska sigilata; skodelica; odlomek ostenja; št. odl. 1.

5282 SE 3860; kv. H13; obd. 3269
Italska sigilata; Consp. 43; skodelica z zavihanim ustjem; odlomki ustja, in polkrožnega ostenja; na ustju v barbotinu lilija in grozd iz bunčic; F ITS Tardopadana; v. 3,5 cm; pr. u. 14 cm; št. odl. 1; datacija: 50–150.

5283 SE 3910; kv. H12,13; obd. 2368d; inv. št. PMC R 28562
Italska sigilata; Consp. 6, 19 ali 21; krožnik; odlomek stopničastega ostenja; F ITS Padana B; š. 2,9 cm; št. odl. 1.

5284 SE 3910; kv. G,H12; obd. 2372c; inv. št. PMC R 28570
Italska sigilata; Consp. 39; skodelica; odlomek zapognjenega ustja; lilija v barbotinu; F ITS Tardopadana; dl. 3,5 cm; št. odl. 1.

5285 SE 3910; kv. H12,13; obd. 2368c; inv. št. PMC R 28561
Italska sigilata; Consp. 39; krožnik; odlomki zapognjenega ustja in ostenja; notranji žleb; bunčice v grozdu in vitica v barbotinu; F ITS Tardopadana; pr. u. 16 cm; št. odl. 4.

5286 SE 3910; kv. H12,13; obd. 2368b; inv. št. PMC R 28560
Italska keramika tankih sten; Mgdb 104; skodelica; odlomki ustja in ostenja; koleščkanje na zunanji površini; F KTS 11 (Mgdb E); pr. u. 8 cm; št. odl. 3.

5287 SE 3910; kv. H12,13; obd. 4595c
Italska keramika tankih sten; skodelica; odlomek ostenja s koleščkanjem na zgornjem delu zunanje površine; dl. 2,5 cm; št. odl. 1.

5288 SE 3910; kv. I12; obd. 2548; inv. št. PMC R 29666
Italska keramika tankih sten; Ricci 2/242 = Marabini L×IV; dvoročajna skodelica; odlomki ustja, ostenja in ročaji; barbotin vodni listi in bunkice; F KTS 11 (Mgdb E); b. svetlo siva; temno siv premaz; v. 4,7 cm; pr. u. 6,2 cm; št. odl. 3; analogija: oblika: Pl. 2/71–73, Istenič 2, grob 414, KTS5; grob 573; Plesničar Gec 1972, 17; Istenič 1999, 107ss; datacija: druga polovica 1.–prva pol. 2. stoletja.

5289 SE 3910; kv. H12,13; obd. 4595b
Italska keramika tankih sten; dvoročajna skodelica; odlomek ustja, ostenja in profiliranega ročaja; F KTS 11 (Mgdb E); b. siva; črn mat premaz; v. 2,1 cm; š. ročaja 0,9 cm; št. odl. 1.

5290 SE 3910; kv. H,I12; obd. 2539b; inv. št. PMC R 28718
Italska keramika tankih sten; skodelica; odlomek ustja in ostenja; barbotinski okras: bunčice v grozdu, linije; F KTS 11 (Mgdb E); š. 2,6 cm; v. 2,6 cm; št. odl. 1.

5291 SE 3910; kv. I12; obd. 2371a; inv. št. PMC R 28566
Italska keramika tankih sten; skodelica; odlomek ostenja; barbotinski okras: bunčice v grozdu in ločne linije; F KTS 11 (Mgdb E); b. siva; črn premaz; pr. 9,6 cm; št. odl. 1; analogija: Pl. 1/31–34.

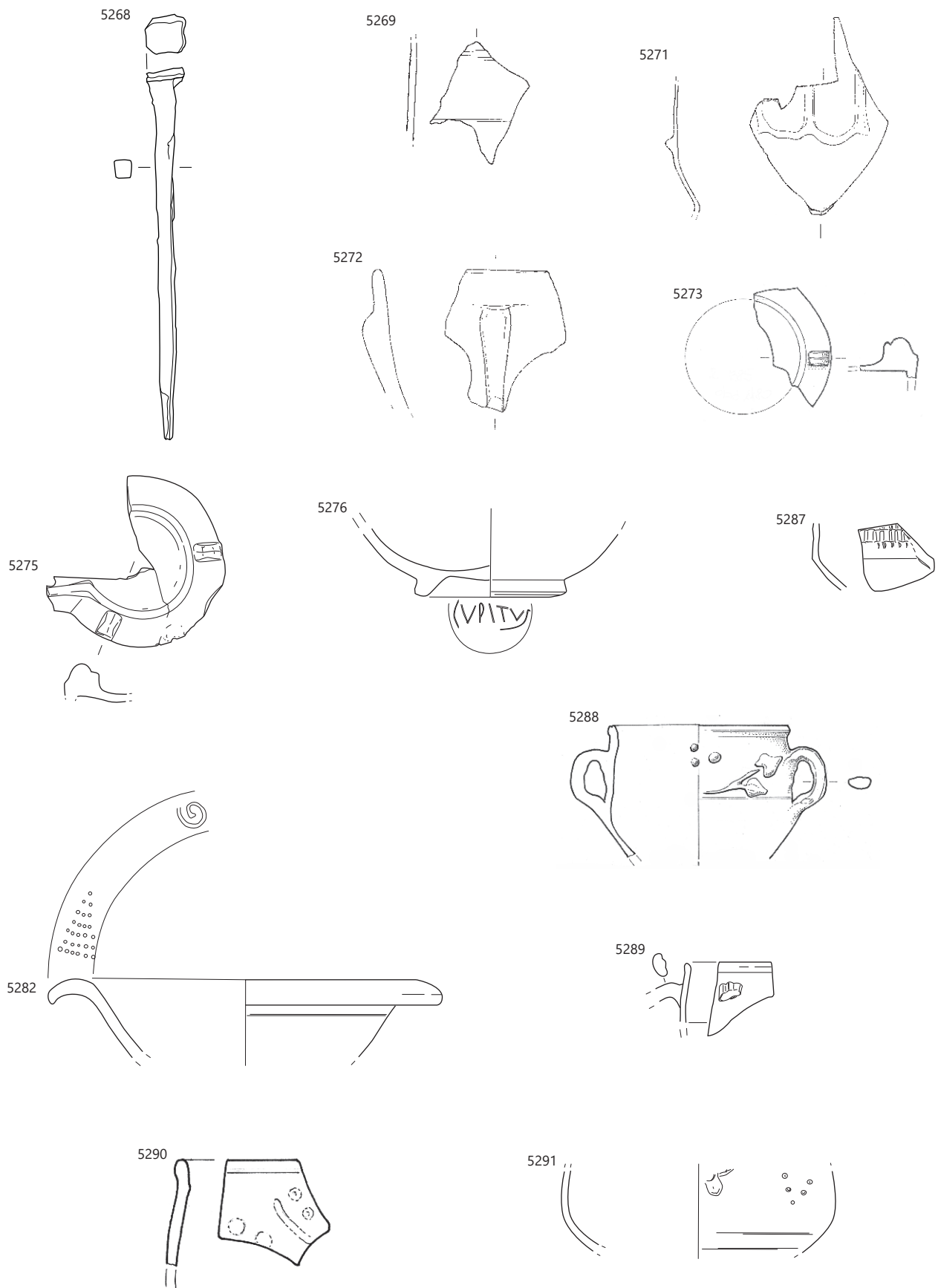

∴ 5268, 5271–5272 SE 3911, 5269, 5282 SE 3860, 5273–5291 SE 3910; merilo 1 : 2.

5292 SE 3910; kv. H12; obd. 2482; inv. št. PMC R 28664
Italska keramika tankih sten; Mgdb 95; kozarec; odlomek ustja in ostenja z režastim okrasom; F KTS 11 (Mgdb E); b. siva; črn premaz; pr. u. 7,8 cm; št. odl. 2.

5293 SE 3910; kv. I12; obd. 2480a; inv. št. PMC R 28661
Italska keramika tankih sten; Mgdb 95 ali Ce VI.2.3.1; kozarec; odlomki ustja in ostenja z mrežastim okrasom; F KTS 11 (Mgdb E); b. siva; temno siv premaz; š. 2,5 cm; v. 3 cm; št. odl. 2.

5294 SE 3910; kv. H,I12; obd. 2539c; inv. št. PMC R 28719
Italska keramika tankih sten; kozarec; odlomek ravnega dna in ostenja; F KTS 11 (Mgdb E); v. 5 cm; pr. d. 2,9 cm.

5295 SE 3910; kv. H12,13; obd. 4595a
Italska keramika tankih sten; bikonična skodelica; odlomek dna in ostenja; F KTS 11 (Mgdb E); b. rjavkasto siva; črn delno sijoč premaz; pr. d. 2,7 cm; št. odl. 1.

5296 SE 3910; kv. I12; obd. 2371b; inv. št. PMC R 28567
Italska keramika tankih sten; skodelica ali kozarec; odlomek dna in ostenja; F KTS 11 (Mgdb E); v. 2 cm; pr. d. 2,9 cm; št. odl. 1.

5297 SE 3910; kv. G,H12; obd. 2372b; inv. št. PMC R 28569
Italska keramika tankih sten; skodelica; odlomek ostenja; F KTS 11 (Mgdb E); dl. 4 cm; št. odl. 1.

5298 SE 3910; kv. H,I12; obd. 2539d; inv. št. PMC R 28720
Italska keramika tankih sten; Mgdb 95; kozarec; odlomek dna in ostenja in odlomek ostenja z mrežastim motivom; F KTS 11 (Mgdb E); v. 1,6 cm; pr. d. 3 cm; št. odl. 2.

5299 SE 3910; kv. I12; obd. 4589
Italska keramika tankih sten; skodelica; odlomek ostenja s koleščkanim okrasom; F KTS 11 (Mgdb E); b. siva; črn mat premaz; š. 3,6 cm; št. odl. 1; analogija: blizu tipu Angera 3.

5300 SE 3911; kv. H12; obd. 2578
Italska keramika tankih sten; Plesničar Gec 1/60; skodelica; odlomek ustja in ostenja; pas koleščkanja na zgornjem delu; F KTS 11 (Mgdb E); b. siva; spran temno siv premaz; pr. u. 8 cm; št. odl. 1.

5301 SE 3860; kv. H13; obd. 3270; inv. št. PMC R 27262
Svetla keramika s premazom; Ce II.2.1.1 (PTS Drag. 37); globoka skleda; odlomek odebeljenega ustja, ostenja in dna s prstanasto nogo; rebro in pas koleščkanja na zunanji površini; F N 2.1; b. zamolklo oranžnordeča; notranja in večji del zunanje površine prekrite z delno ohranjenim premazom rdeče barve (10R 5/8); v. 9 cm; pr. u. 21,6 cm; pr. d. 8,6 cm; št. odl. 1; analogija: Krajšek 2015, 200, št. 82; datacija: (konec 1.) 2.–3. stoletje.

5302 SE 3910; kv. I12; obd. 2481a
Svetla keramika s premazom; Ce II.2.2.2 (PTS Drag. 35 sim./Ve B1/F1 globoka skleda); skleda ali skodelica z ravnim, poševnim ustjem, polkrožnim trupom in prstanastim dnom z notranjo kaneluro; peresni okras na dnu notranje površine; F N 2.1; obilo finih lističev sljude na površini; b. svetlo rdeča; rdeč premaz na notranji površini in zgornjih dveh tretjinah zunanje površine; v. 6 cm; pr. u. 18 cm; pr. d. 5 cm; št. odl. 1; analogija: nov tip ali varianta: PTS Consp. 44 ali celo bolj podobna AS C Hayes 44/AS D Hayes 52.

5303 SE 3910; kv. I12; obd. 2481b
Svetla namizna keramika; krožnik ali skleda; odlomek odebeljenega vodoravnega ustja in ostenja; na ustju vtisnjene ali vrezane črke C I; F N 1.1; b. rdečkasto rumena; premaz ni viden; š. 2,7 cm; v. 1 cm; št. odl. 1; analogija: PTS AS Hayes 32 ali 58.

5304 SE 3910; kv. I12; VZ 3073; obd. 5154
Svetla namizna keramika; skleda ali krožnik; odlomek vodoravnega ustja in ostenja; z vrezanim grafitom na zgornjem robu ustja ..(M)ARIA...; F N 1.1; veliko sljude na površini, prežgano; b. oranžna; bp. bež; dl. 5,5 cm; št. odl. 1.

5305 SE 3860; kv. I12; obd. 2342; inv. št. PMC R 28530
Svetla keramika s premazom; Ce I.9.2; cilindrični lonec; odlomki rahlo izvihanega ustja, ostenja in poudarjenega preloma; žleb na polovici zgornjega dela; koleščkan pas nad žlebom; F N 2.1; b. rdečkasto rumena; rdeč premaz na zunanji površini; pr. u. 18 cm; št. odl. 3.

5306 SE 3860; kv. H13; obd. 2374a; inv. št. PMC R 28572
Svetla namizna keramika; Ce I.7.1; fin bikonični lonec; odlomki izvihanega ustja, narebrenega vratu in bikoničnega trupa; F FLK 4; b. rozasiva; bp. rjava; pr. u. 10,2 cm; št. odl. 3.3.

5307 SE 3910; kv. I12; obd. 4986
Fina kuhinjska keramika; Ce I.1.1; lonec; odlomki ustja in ostenja, zgornja tretjina trupa okrašena z vertikalnimi nizi drobnih bunčic, na prehodu rame v trup poudarjata dve horizontalni kaneluri; F NK 3.2; b. črno jedro, proti robovom svetlo rjavo, zunanja in notranja površina zelo temno rjavi do črni; pr. u. 10,8 cm; št. odl. 1; 461 g.

5308 SE 3910; kv. I12; obd. 2479a; inv. št. PMC R 28658
Fina kuhinjska keramika; Ce I.1.1; fin lonec; odlomki pokončne ustja in ostenja; na ramenu žlebovi in navpični nizi apliciranih bunčic; F NK 3.2; b. črna; pr. u. 10,5 cm; št. odl. 2.

5309 SE 3910; kv. H,I12; obd. 2538; inv. št. PMC R 27281
Fina kuhinjska keramika; Ce I.1.1; fini lonec; odlomka pokončne ustja in ovalnega trupa; na ramenu žlebovi in navpični nizi apliciranih bunčic; F NK 3.2; raskava in neporozna površina; b. siva; v. 9 cm; pr. u. 8 cm; št. odl. 2; analogija: Krajšek 2015, 191, T. 1: 3.

5310 SE 3910; kv. I12; obd. 2546a; inv. št. PMC R 28727
Fina kuhinjska keramika; Ce I.1.1; fin lonec; odlomki pokončne ustja in ostenja; na ramenu žlebovi in navpični nizi apliciranih bunčic; F NK 3.2; b. zelo temno siva; v. 5,3 cm; pr. u. 11,5 cm; št. odl. 1.

5311 SE 3910; kv. I12; obd. 2546b; inv. št. PMC R 28728
Fina kuhinjska keramika; Ce I.1.2; fin lonec; odlomek ravnega dna in ostenja; na zunanji površini linije koleščkanja; F NK 3.2; b. zelo temno siva; v. 5 cm; pr. d. 3,5 cm; št. odl. 1.

5312 SE 3910; kv. I12; obd. 2479b; inv. št. PMC R 28659
Fina kuhinjska keramika; Ce I.1; fin lonec; odlomki ostenja in dna; F NK 1.2; b. temno siva; bp. rjava; pr. d. 4,3 cm; št. odl. 1.

5313 SE 3910; kv. I12; obd. 4082
Groba kuhinjska keramika; Ce VII.3.1; pokrov; odlomek kljukastega ustja in ostenja; na zunanji površini globoko vodoravno glavničenje; lončarski znak obrnjen V; F GK 1.2; b. črna; bp. in robovi zelo temno rjava; pr. u. 26 cm; št. odl. 1.

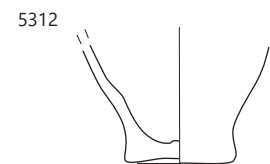
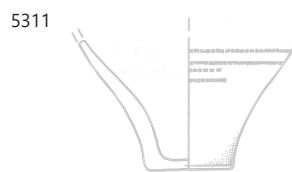
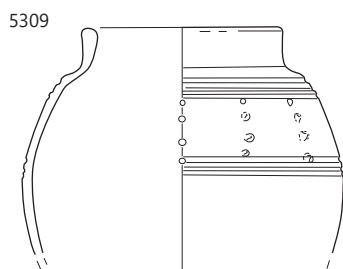
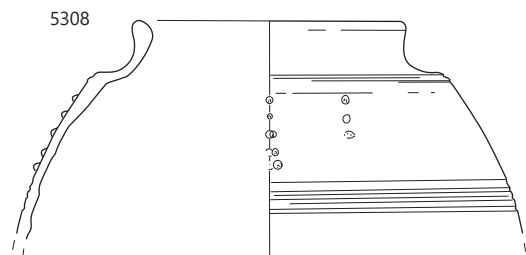
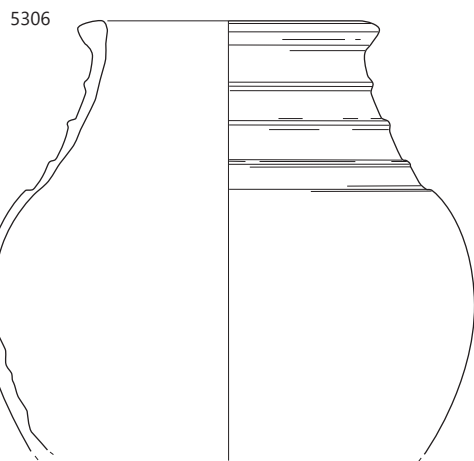
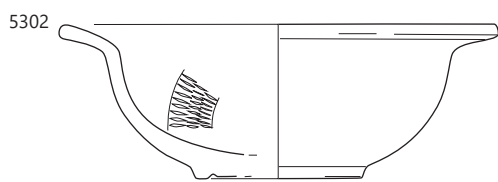
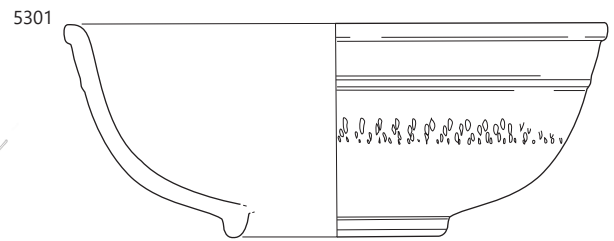
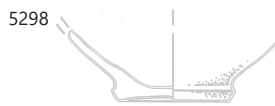
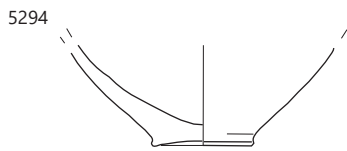
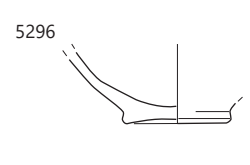
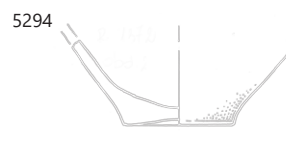
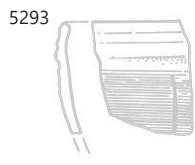
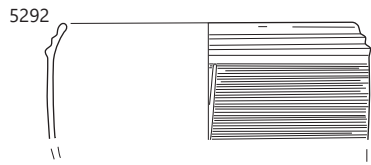

∴ 5292–5298, 5302–5304, 5308–5312 SE 3910, 5301, 5306 SE 3860; 5292–5298 merilo 1: 2, ostalo merilo 1: 3.

5314 SE 3910; kv. G,H12; obd. 2373; inv. št. PMC R 28571
Groba kuhinjska keramika; Ce VII.3.3; pokrov; enostavno ustje, stožčasto ostenje in prstanasto dno ali vrh; F GK 1.2; b. črna; bp. rjava do temno rjava; v. 7 cm; pr. u. 25 cm; pr. d. 7,5 cm; št. odl. 1.

5315 SE 3910; kv. I12; obd. 2547; inv. št. PMC R 28729
Groba kuhinjska keramika; Ce II.4; trinožnik; odlomki ustja, ostenja, dna in noge; št. odl. 4; 303 g.

5316 SE 3910; kv. I12; PN 3809; obd. 2246; inv. št. PMC R 26124
Tehnična keramika; Ce VIII.7; punca ali pečatnik valjaste oblike s triperesnim listom, za izdelavo kalupov za reliefno keramiko ali za okraševanje posod z žigosanjem; dl. 4,5 cm; š. 1,5 cm; pr. u. 2,2 cm; št. odl. 1.

5317 SE 3860; kv. H13; PN 3770
Obdelan kamen s šestperesno rozeto ali zvezdo (okras izdelan z luknjami); št. odl. 1.



5318 SE 5406; kv. K13; PN 7057; inv. št. PMC N 7494
Novec; as; Claudius I. (41–54); najden vzhodno od zidu SE 5406.

5319 SE 5406; kv. J–K13–14; obd. S310; inv. št. PMC R 24454
Del ustja rebraste skodelice Isings 3/Lazar 2.1.4., izdelano v kalupu; steklo; vel. 3,2 × 3,9 cm; datacija: 1. stoletje.

5320 SE 5406; kv. K13 jug; obd. S192; inv. št. PMC R 24315
Del izvihanega in odebeljenega ustja posode–stekleniče; steklo; pr. u. 5,4 cm.

5321 SE 5406; kv. J12; obd. 2630; inv. št. PMC R 29466
Italaska sigilata; Consp. 39; krožnik; odlomek zapognjenega ustja, prstanastega dna in ostenja; F ITS Tardopadana; pr. u. 19 cm; pr. d. 5 cm; št. odl. 1

5322 SE 5406; kv. J12; obd. 2629; inv. št. PMC R 28787
Svetla namizna keramika; Ce I.11.1; shrambeni lonec; odlomek ostenja z glavničnim pasom in večtračno valovnico; F N 1.1; b. rdečkasto rumena; š. 7,5 cm; v. 11 cm; št. odl. 1.

5323 SE 5406; kv. J12; obd. 2628
Groba kuhinjska keramika; Ce I.4.2.2; dva lonca; odlomka izvihanega ustja in ostenja z rebrom; pri prvem vodoravno, rahlo valovito glavničenje; F GK 1.2; b. zelo temno siva; bp. rjava do temno rjava; pr. u. 16 in 20 cm; št. odl. 2.

5324 SE 5424; kv. J10; obd. 4170
Groba kuhinjska keramika; Ce I.4.2.2; lonec; odlomek izvihanega ustja z notranjim žlebom, vratu in ostenja; na ramenu vodoravno metličenje, na trupu poševno; pod vratom lončarski znak prečrtane III; F GK 1.2; b. črna; š. 7,5 cm; št. odl. 5; 143 g.

5325 SE 5559; kv. G14; PN 3868; obd. K-1660; inv. št. PMC R 26446
Odl. pincete skoraj enakomerno široke trakaste oblike z zapognjenim koncem. bron; dl. 8,4 cm; š. 0,5 cm; db. 0,1 cm; št. odl. 1.

5326 SE 5918; kv. K14; PN 7045; inv. št. PMC R 24642
Del ustja in ostenja rebraste skodelice Isings 3/Lazar 2.1.4., izdelano v kalupu; steklo; vel. 2,4 × 3,4 cm; datacija: 1. stoletje; št. odl. 1.



Parcela med J4 in J5

5327 SE 7068; kv. F12; PN 5093; inv. št. PMC R 24725a
Del izvihanega ustja posode iz olivno zelenega stekla; pr. u. 10,2 cm; št. odl. 7.

5328 SE 7068; kv. F12; PN 5093; inv. št. PMC R 24725b
Del dna posode z izvlečeno prstanasto nogo; steklo; pr. d. 5,1 cm; št. odl. 7.



5329 SE 7068; kv. F12; obd. 3622b
Italaska sigilata; Consp. 34; skodelica z rebrom; odlomek ustja in ostenja; aplika rozete; pr. u. 8,7 cm; št. odl. 2.

5330 SE 7068; kv. F,I12; obd. 2855
Italaska sigilata; Consp. 39; skodelica; odlomek ustja in ostenja; barbotin (vodna lilija, bunčice v grozdu z vitico in bršljanom); F ITS Tardopadana E; pr. u. 16 cm; št. odl. 3.

5331 SE 7068; kv. F12; obd. 3622a
Italaska keramika tankih sten; Ce VI.2.4 (Mgdb 104); skodelica; odlomek ustja in ostenja s koleščkanim okrasom; F N 3.4; b. siva; bp. temno siva; rjavkasto siv premaz; š. 3,6 cm; v. 4,1 cm; št. odl. 1.

5332 SE 7068; kv. F,I12; obd. 2856
Groba kuhinjska keramika; Ce I.4.1.3; lonec; odlomek ustja in ostenja: vodoravno metličenje; F GK 1.2; b. temno siva do rjava; pr. u. 16 cm; št. odl. 1; analogija: varianta z lijakastim ustjem.

5333 SE 7068; kv. F12; obd. 3252
Amfora Aquincum 78; odlomek lijakastega ustja; b. roza; bp. bež; v. 3,6 cm; pr. u. 10,7 cm; št. odl. 1.

5334 SE 7068; kv. F12; obd. 3621
Amfora Dr. 6B; odlomki ročajev ovalnega preseka; F A4; š. ročaja 3,6 cm; št. odl. 3.

5335 SE 7068; kv. F12; obd. 4905
Amfora Dr. 6B (cesarska); odlomka ustja, ostenja in ročaja; F A4; b. roza; pr. u. 12 cm; š. ročaja 5 cm; št. odl. 2.

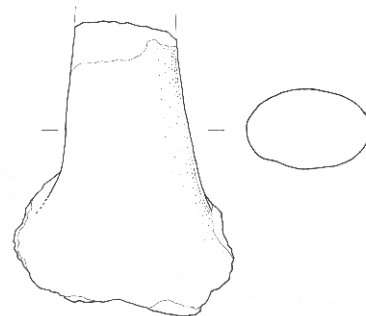
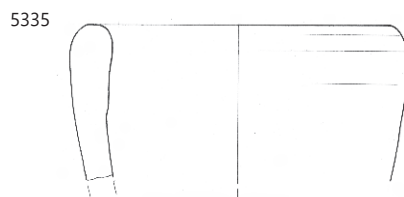
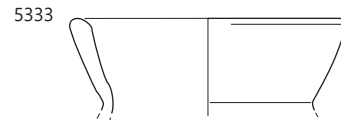
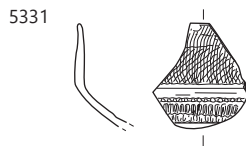
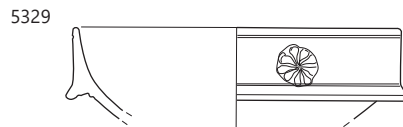
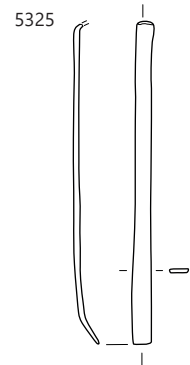
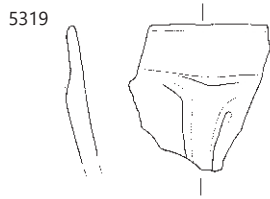
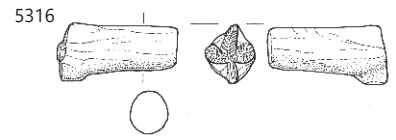
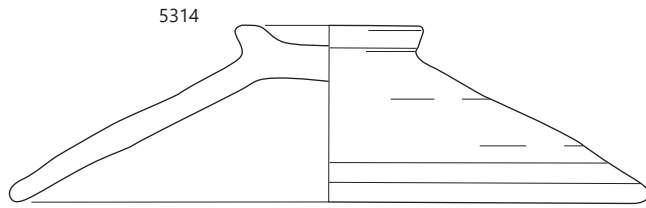

∴ 5314, 5316 SE 3910, 5319–5320 SE 5406, 5325 SE 5559, 5329–5335 SE 7068; 5319–5329 merilo 1 : 2, ostalo merilo 1 : 3.

5336 SE 7069; kv. I12; obd. 2824

Italska sigilata; Consp. 20,4; krožnik; odlomek ostenja z apliko delfina; F ITS Tardopadana E; dl. 4,7 cm; št. odl. 1.

5338 SE 7069; kv. J,H12; obd. 3527

Italska sigilata; Consp. 34; skodelica z rebrom; odlomek ostenja; F ITS Tardopadana; š. 3,5 cm; št. odl. 1.

5339 SE 7069; kv. J12; obd. 2822a

Južnopanonska ali lokalna keramika tankih sten; Ce VI.1.5 ali Mgdb 88 varia; skodelica; odlomek profiliranega ustja in ostenja z luskastim ornamentom v barbotinu; F N 3.2; morda prežgana in uvožena; b. zelo temno siva, delno črna; pr. u. 9 cm; št. odl. 1; analogija: Aquincum: Nagy 2016, fig. 6: 37–38.

5340 SE 7069; kv. H12; obd. 3526

Italska keramika tankih sten; skodelica; odlomek ostenja; F KTS 11 (Mgdb E); š. 3,4 cm; v. 2,2 cm; št. odl. 1.

5341 SE 7069; kv. G12; obd. 4919a

Italska keramika tankih sten; kozarec; odlomek spodnjega dela z ozkim dnom; F KTS 11 (Mgdb E); b. siva; črn premaz; v. 1,6 cm; pr. d. 3,6 cm; št. odl. 1.

5342 SE 7069; kv. G12; obd. 4919b

Italska keramika tankih sten; skodelica; odlomek dna in ostenja; F KTS 11 (Mgdb E); b. siva; zelo temno siv premaz; pr. d. 3,2 cm; št. odl. 1.

5343 SE 7069; kv. J,H12; obd. 3528a

Italska keramika tankih sten; skodelica; odlomek dna in ostenja; F KTS 11 (Mgdb E); b. siva; črn premaz; v. 1 cm; pr. d. 3,5 cm; št. odl. 1.

5344 SE 7069; kv. J,H12; obd. 3528b

Italska keramika tankih sten; kozarec; odlomek zvončaste noge in ostenja; F KTS 11 (Mgdb E); b. siva; delno spran črn premaz; v. 2 cm; pr. d. 4 cm; št. odl. 1.

5345 SE 7069; kv. H-J12; obd. 3953

Lokalna keramika tankih sten; Ce V.2.4; jajčasta čaša; odlomek izvihanega ustja in ostenja; F N 3.1; b. rumenkasto rdeča; nima premaza; pr. u. 9 cm; št. odl. 1.

5346 SE 7069; kv. J12; obd. 2822b

Svetla keramika s premazom; Ce I.9.2; fin lonec; odlomek ostenja z rebrom na prelomu; F N 2.1; b. oranžna; rdeč premaz na zunanji površini; š. 5 cm; št. odl. 1.

5347 SE 7069; kv. H,I13; obd. 3264

Svetla namizna keramika; Ce I.7.1; bikoničen fin lonec; odlomek ustja, narebrenega vratu in ostenja; F N 1.1; b. rdečkasto rumena; v. 11 cm; pr. u. 12,9 cm; št. odl. 6.

5348 SE 7069; kv. G12; obd. 4918; inv. št. PMC R 29569

Temna namizna keramika; Ce VIII.8; polkrožen zvonček; z luknjo na vrhu (pr. 0,8 cm); F N 1.2b; neprečiščena; b. svetlo siva; bp. temno siva; v. 2,7 cm; pr. u. 6,5 cm; št. odl. 3; 42 g.



5349 SE 7069; kv. H-J12; obd. 4695

Italska melnica; Dramont D2 (padška proizvodnja); melnica; odlomek zapognjenega ustja, stožčastega trupa in ravnega dna; F M padška; kamenčki na notranji površini; b. svetlo rdeča; pr. d. 18 cm; št. odl. 1; 529 g.

5350 SE 7069; kv. H-J12; obd. 4957; inv. št. PMC R 29714

Italska melnica; Dramont D2 (padška proizvodnja); melnica; odlomek zapognjenega ustja in ostenja, na notranji površini vtisnjeni kamenčki vse do ustja; pravokoten žig na ustju, FIRM...O?; F M italska; zunanja površina prevlečena s svetlo roza slojem; b. svetlo rumenkasto rdeča; š. 18 cm; št. odl. 4; 575 g.

5351 SE 7069; kv. H-J12; obd. 4958

Italska kuhinjska keramika; Goudineau 28–30; pekač; odlomek enostavnega ustja in ostenja; F IKK1pr; b. rjavkasto rdeča; mat rdeč premaz na notranji površini in robu ustja; pr. u. 22 cm; št. odl. 1; 42 g.

5352 SE 7069; kv. H-J12; obd. 3465

Italska kuhinjska keramika; Goudineau 13–15, 28–30; pekač; odlomek ravnega dna in ostenja; F IKK1pr; rdeč premaz v notranjosti; dl. 10 cm; š. 6,5 cm; št. odl. 1; 62 g.

5353 SE 7069; kv. J12; obd. 2823

Groba kuhinjska keramika; Ce I.4.2.2; večji lonec; odlomek ustja in ostenja z lončarskim znakom puščice navzgor nad vodoravnim metličanjem; F GK 2.2; b. siva, bzp. in robovi oker; pr. u. 20 cm; št. odl. 2.

5354 SE 7069; kv. H,I13; obd. 3265

Amfora Dr. 2–4; odlomek dvopaličastega ročaja; A jadranska ali vzhodna; trda; brez sljude; b. svetlo rdeča; bp. bež; dl. 23,5 cm; š. ročaja 5,9 cm; št. odl. 4.

5355 SE 7069; kv. G12; obd. 4917

Amfora Dr. 6A; odlomki masivnega ustja, ostenja in ročaja; F A6; b. svetlo rdeča; bp. zelo blede rjava; pr. u. 14 cm; š. ročaja 5 cm; št. odl. 6.

5356 SE 7069; kv. J12; obd. 2821

Amfora Aquincum 78; odlomek lijakastega ustja; pr. u. 8,5 cm; št. odl. 1.

5357 SE 7069; kv. H-J12; obd. 4899

Jadranska amfora; odlomek ročaja ovalnega preseka; F A jadranska; zunanja površina prevlečena s svetlo roza slojem; b. roza; š. ročaja 3,5 cm; št. odl. 2.

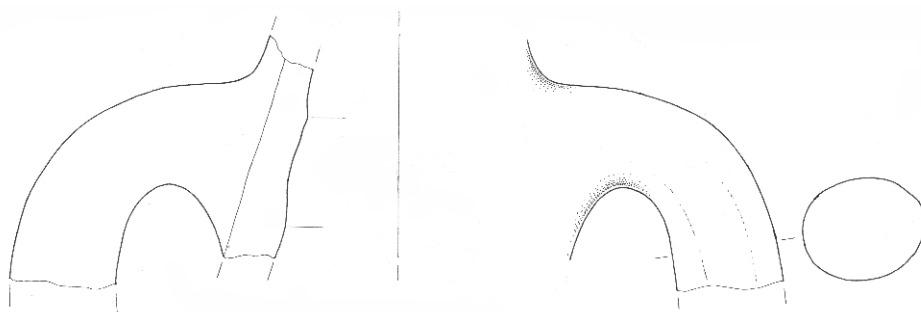
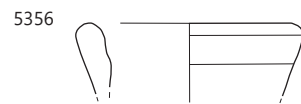
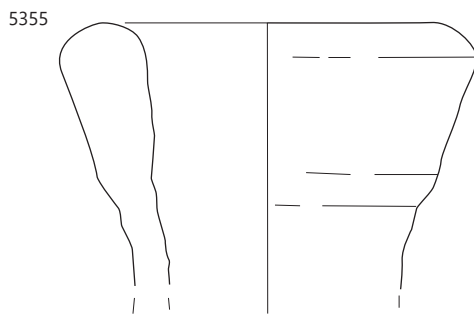
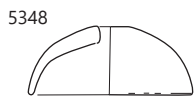
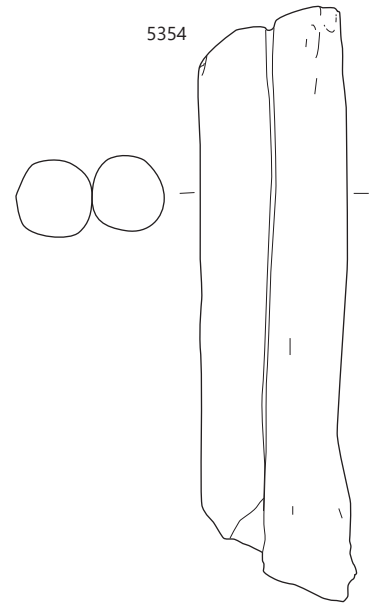
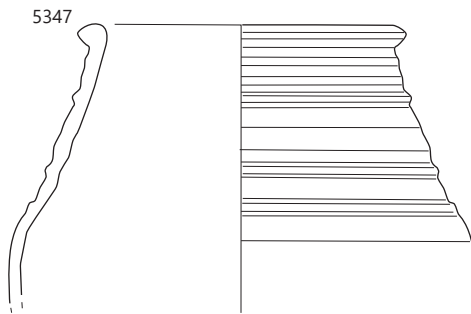
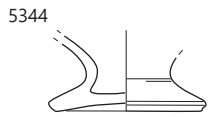
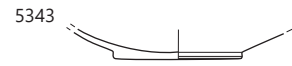
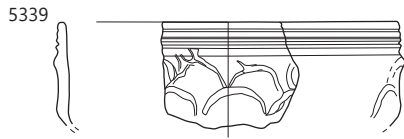

SE 7069; 5339–5344 merilo 1: 2, ostalo merilo 1: 3.

Parcela J4

5358 SE 3039; kv. G10; PN 7159; inv. št. PMC N 7511
Novec; as; Vespasianus (71).

5359 SE 3039; kv. G11; obd. 4782

Italska keramika tankih sten; Mgdb 116; odlomek ostenja skodelice; luske v barbotinu; F KTS 15 (Mgdb F); b. roza; rjavkasto rdeč na obeh p; dl. 2,3 cm; št. odl. 1.

5360 SE 3039; kv. G11; obd. 4781

Svetla namizna keramika; Ce VIII.8; zvonček; odlomek ustja in ostenja; F N 1.1; b. roza; pr. u. 6,6 cm; št. odl. 5.

5361 SE 7170; kv. G7; PN 5097; inv. št. PMC R 24749a,b

Del ostenja in dna čaše gubanke Isings 32/Lazar 3.5.1; vel. 3,7 × 4,7 cm, steklo; pr. d. 2,8 cm; datacija: druga šol. 1.–prva pol. 2. stoletja; št. odl. 8.

5362 SE 7230; kv. I8–10; obd. 4723a

Italska sigilata; krožnik; odlomek ravnega dna; F ITS Aretina A; š. 5,1 cm; št. odl. 2.

5363 SE 7230; kv. I8–10; obd. 4723b

Italska sigilata; Consp. B 3.16; skodela; odlomek dna in prstanaste noge; F ITS Tardopadana; pr. d. 10 cm; št. odl. 2.

5364 SE 7230; kv. I8–10; obd. 4724

Italska kuhinjska keramika; Goudineau 18/Di Giovanni 2412; pokrov; odlomek ostenja; F IKK1b; b. rdečkasto rjava; š. 5,1 cm; št. odl. 1.

5365 SE 7230; kv. I9,10; obd. 3498

Italska kuhinjska keramika; Goudineau 13–15, 28–30; pekač; odlomek ostenja; F IKK1pr; rdeč premaz na notranji površini; dl. 4,2 cm; št. odl. 1.

5366 SE 7230; kv. I8–10; obd. 4722

odlomek ročaja; F N 1.1; b. roza; š. ročaja 4,8 cm; št. odl. 5.

5367 SE 7231; kv. I–J10; obd. S331; inv. št. PMC R 24475

Del ostenja čaše z rebrom; steklo; vel. 3 × 4,1 cm.

5368 SE 7231; kv. I,J10; obd. 3585

Svetla namizna keramika; Ce I.8; pokalna posoda; odlomek zvončaste noge in ostenja; F N 1.1; b. svetlo rdeča; v. 4 cm; pr. d. 9 cm; št. odl. 2.

5369 SE 7231; kv. I,J10; obd. 3586

Amfora Dr. 2–4; odlomek zatiča in ostenja; F A italska; b. rdeča; dl. 7,5 cm; pr. d. 4,2 cm; št. odl. 1; 277 g.

5370 SE 5454; kv. H10; obd. 4110

Italska sigilata; Consp. 20; krožnik; odlomek prstanastega dna in ostenja, aplika girlande na ostenju; F ITS Tardopadana E; pr. u. 17 cm; št. odl. 2.

5371 SE 7288; kv. I11; obd. 4210

Italska keramika tankih sten; skodelica ali kozarec; odlomek ustja in ostenja; barbotin okras vodnih listov v loku; F KTS 11 (Mgdb E); b. siva; zelo temno siv do črn premaz; pr. u. 9 cm; št. odl. 1.

5372 SE 7109; kv. I8; PN 5101;

inv. št. PMC R 24719

Izvihano in odebeljeno ustje posode–čaše; steklo; pr. u. 9, 4 cm; št. odl. 3.



Parcela J3

5373 SE 7285; kv. H9; PN 7226; inv. št. PMC N 7561

Novec; as; polovičen; julijsko-klavdijska dinastija (27 pr. n. št.–68).

5374 SE 7285; kv. H9; PN 7237; inv. št. PMC N 7564

Novec; semis; nero (64).

5375 SE 7285; kv. H9; PN 7224;

obd. K-1393; inv. št. PMC R 26870

Močno profilirana fibula Almgren 68; del igle in peresovine manjkata; bron; dl. 6,3 cm; š. 2 cm; v. 3,2 cm; št. odl. 1; analogija: Gugl 1995, 12.



5376 SE 7285; kv. H9; PN 7233; obd.

K-1394; inv. št. PMC R 26871

Močno profilirana fibula Almgren 68; bron; dl. 5,2 cm; š. 2,2 cm; v. 2,2 cm; št. odl. 1; analogija: Gugl 1995, 12.



5377 SE 7285; kv. G9; PN 7246; obd.

K-1396; inv. št. PMC R 26873

Močno profilirana fibula Almgren 68; bron; dl. 6 cm; š. 2 cm; v. 2,3 cm; št. odl. 1; analogija: Gugl 1995, 12–13.



5378 SE 7285; kv. G9; PN 7244; obd.

K-1395; inv. št. PMC R 26872

Močno profilirana fibula Almgren 70/73 a; ležišče za iglo manjka. bron; dl. 4,2 cm; š. 1,8 cm; v. 1,6 cm; št. odl. 1; analogija: Gugl 1995, 13.



5379 SE 7285; kv. H9; PN 7220; obd.

K-1705; inv. št. PMC R 26684

Del loka z diskom in peresovina močno profilirane fibule Almgren 70/73. bron; dl. 2,5 cm; š. 2,3 cm; v. 1,6 cm; št. odl. 1; analogija: Gugl 1995, 15–16.



5380 SE 7285; kv. H8; PN 7240; obd.

K-1505; inv. št. PMC R 26481

Fibula na šarnir s pravokotno razširjenim trakastim lokom, na katerem je vtisnjenih pet križcev; manjkata igla in nosilec za iglo. bron; dl. 4,5 cm; š. 1,5 cm; v. 0,8 cm; št. odl. 1.



5381 SE 7285; kv. G9; PN 7223

Fibula; bron; št. odl. 1.

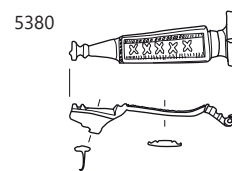
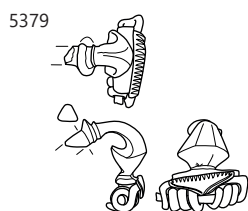
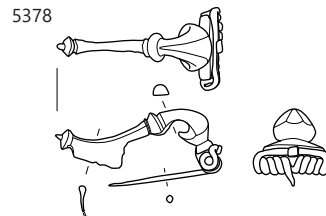
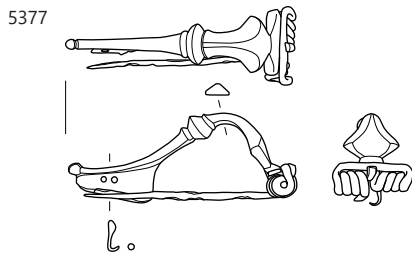
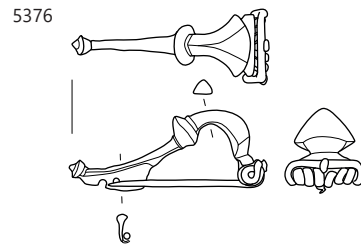
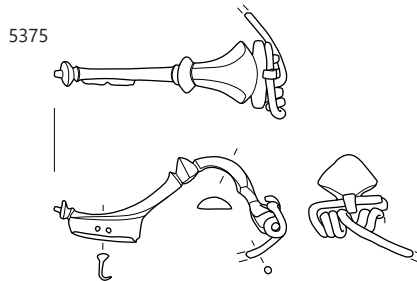
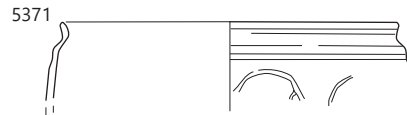
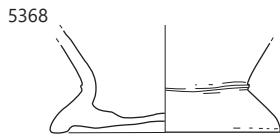
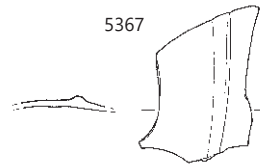
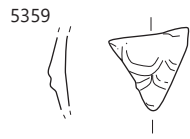

∴ 5358 SE 3039, 5367–5368 SE 7231, 5371 SE 7288, 5375–5380 SE 7285; 5368 merilo 1 : 3, ostalo merilo 1 : 2.

5382 SE 7285; kv. H9; PN 7236; obd. K-1504; inv. št. PMC R 26480

Prstan; presek v obliki črke D; bron; š. 0,2 cm; pr. 1,8 cm; št. odl. 1.



5383 SE 7285; kv. H9; PN 7235; inv. št. PMC R 27027

Jermenski zaključek noriško-panonske noše; tip Garbsch R3; robova sprednjega

jezička sta okrašena s kratkimi poševnimi vrezji, sredina pa z vrezji v obliki črke X; rahlo poškodovan pritrdilni zaključek z narebrenim robom in križnimi vrezji; bron; dl. 7,9 cm; š. 0,8 cm; v. 1 cm; št. odl. 1; analogija: Garbsch 1965, 104–106; datacija: 1.–prva pol. 2. stoletja.



5384 SE 7285; kv. H9; PN 7230; obd.

K-1816; inv. št. PMC R 26686

Aplika ali gumb; okrogla, ploščata glavica iz dvojne pločevine in kratek, masiven trn pravokotnega preseka; bron; š. 0,9 cm; db. 0,4 cm; št. odl. 1.



5385 SE 7285; kv. H9; PN 7234; obd. K-1707; inv. št. PMC R 26687

Igla s sploščenim narebrenim vratom in trnom okroglega preseka z rahlo zvito konico; bron; dl. 5,5 cm; š. 0,2 cm; št. odl. 1.

5386 SE 7285; kv. H8; PN 7238; obd. K-1506; inv. št. PMC R 26482

Žlička ali sonda; ohranjen ročaj okroglega preseka, ki se na enem koncu kapljica-sto zaključči, na drugem je kroglasta zadebelitev, lopatica manjka; bron; dl. 9,4 cm; š. 0,4 cm; št. odl. 1.



5387 SE 7285; kv. H9; PN 7217; inv. št. PMC R 27024

Ročaj vrča tipa Tassinari A3122 (var.) s spodnjo atašo v obliki maske;; tiberijsko-klavdijski čas; bron; dl. 11,8 cm; š. 2,4 cm; v. 3,6 cm; št. odl. 1; analogija: Sedlmayer 1999, 37, T. 15: 5, 16: 3.

5388 SE 7285; kv. H8; PN 7227; obd. K-1286; inv. št. PMC R 27026

Obroč; presek v obliki črke D; zakovano spojen; železo; v. 0,7 cm; pr. 4,7 cm; št. odl. 1.

5389 SE 7285; kv. H09; obd. K-1410; inv. št. PMC R 26749
Ključ; poškodovani brada in okrogla odprtina na držaju; ročaj pravokotnega preseka; železo; dl. 8 cm; š. 2,9 cm; db. 1,2 cm; št. odl. 1.

5390 SE 7285; kv. H10; PN 7228; obd. K-1457; inv. št. PMC R 26233

Klin ali stenski nosilec; pravokotnega preseka; odlomljen na obeh koncih. železo; dl. 13,9 cm; š. 1,7 cm; db. 0,4 cm; št. odl. 1.

5391 SE 7285; kv. H9; PN 7216; obd. K-1471; inv. št. PMC R 26213

Paličast nosilec pravokotnega preseka; na koncih se tanjša; železo; dl. 22,6 cm; š. 0,9 cm; db. 0,6 cm; št. odl. 2.

5392 SE 7285; kv. H09; obd. K-1428; inv. št. PMC R 26737

Žebelj s pravokotno/trakasto glavico; železo; dl. 8,6 cm; š. 4,2 cm; db. 0,9 cm; št. odl. 1.

5393 SE 7285; kv. H9; PN 7231; inv. št. PMC R 24695

Polovica okroglega obročka oz. večje jagode iz jantarno in belo obarvanega stekla; vel. 2 × 3,2 cm; št. odl. 1.



5394 SE 7285; kv. G9; PN 7248; inv. št. PMC R 24696

Del okrogle narebrene jagode, melonasta, turkizno modra; vel. 1,6 × 1,4 cm; št. odl. 1.



5395 SE 7285; kv. H8–9; obd. S314; inv. št. PMC R 24458a

Del ostenja prisekane konične čaše Isings 31/Lazar 3.1.1., čaša bogov, vidna figura v tuniki, pihano v kalup; steklo; vel. 2,5 × 2,9 cm; datacija: druga pol. 1. stoletja.

5396 SE 7285; kv. H8–9; obd. S314; inv. št. PMC R 24458b

Del ostenja prisekane konične čaše Isings 31/Lazar 3.1.1., čaša bogov, viden del stebra, pihano v kalup; steklo; vel. 5,5 × 1,8 cm; datacija: druga pol. 1. stoletja.

5397 SE 7285; kv. G–H8–9; obd. S364; inv. št. PMC R 24508

Del izvihanega in rahlo odebeljenega ustja posode; steklo; pr. u. 6 cm.

5398 SE 7285; kv. H9–10 jug; obd. S436; inv. št. PMC R 24580

Del ročaja posode; steklo; vel. 2,8 × 4,8 cm.

5399 SE 7285; kv. G8,9; obd. 3589

Italaska sigilata; Consp. 39–45; skodelica ali krožnik; odlomek izvihanega ustja z notranjim robom; bršljanov list z vejico v barbotinu; F ITS Tardopadana; prežgano; dl. 3,5 cm; š. 1 cm; št. odl. 1.

5400 SE 7285; kv. G,H8,9; obd. 4808b

Italaska sigilata; Consp. 43; skodela; odlomki ustja in ostenja; F ITS Tardopadana E; š. 4,9 cm; št. odl. 4.

5401 SE 7285; kv. G,H8,9; obd. 4893; inv. št. PMC R 29606

Italaska sigilata; Consp. B 3.19; odlomek pristanestega dna in ostenja polkrožne skodelice z žigom ipp LMV (OCK 1085.13), ipp (tip 605 ali 606, vel. 0,9 × 0,2 cm); F ITS Tardopadana; b. blede roza; spran rdeč premaz; pr. d. 4,8 cm; št. odl. 1; analogija: Consp. 34 ali 36; OCK 1085 (morda tudi variante 12 ali 10); žig: L. MAG() VIR () (OCK 1085); datacija: žig 40–120+.

5402 SE 7285; kv. G9,10; obd. 4817

Italaska sigilata; krožnik; odlomek dna; F ITS Aretina A; š. 5 cm; št. odl. 1.

5403 SE 7285; kv. G9; obd. 3596a

Italaska sigilata; krožnik; odlomek dna s peresnim okrasom; F ITS Aretina A; dl. 4,6 cm; š. 2,4 cm; št. odl. 1.

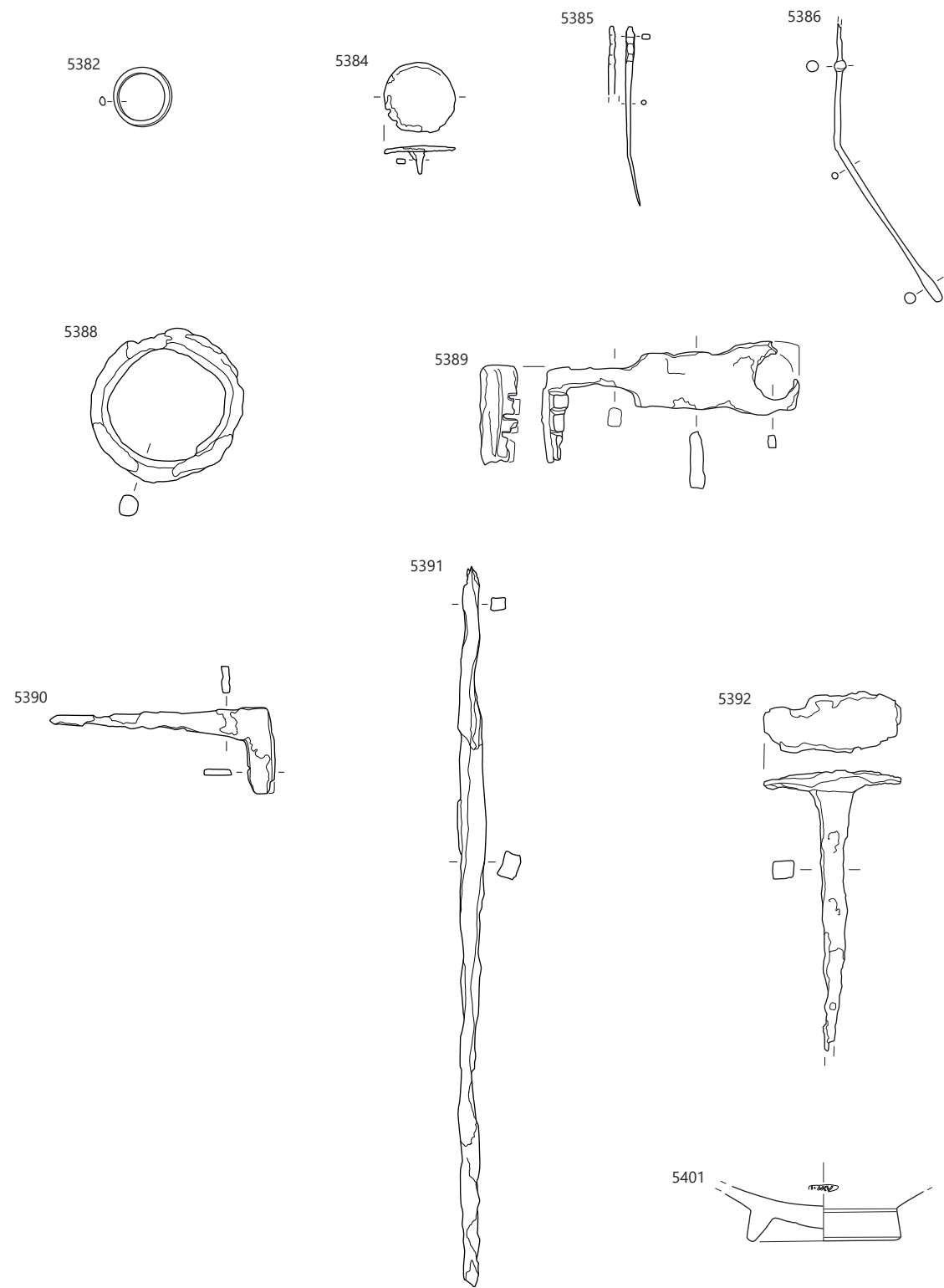

SE 7285, merilo 1 : 2.

5404 SE 7285; kv. H8,9; obd. 3951b

Italska sigilata; odlomek dna krožnika; F ITS Tardopadana; š. 5 cm; št. odl. 3.

5405 SE 7285; kv. H8,9; obd. 3955

Italska keramika tankih sten; Mgdb 103; skodelica; odlomek ostenja z glavnički v barbotinu in koleščkanjem v spodnjem delu; F KTS 11 (Mgdb E); b. siva; zelo temno siv premaz; š. 2,4 cm; št. odl. 1.

5406 SE 7285; kv. G,H8,9; obd. 4809a

Italska keramika tankih sten; skodelica; odlomka ostenja s koleščkanim okrasom; F KTS 11 (Mgdb E); b. siva; črn sijoč premaz; š. 4 cm; št. odl. 3.

5407 SE 7285; kv. G,H8,9; obd. 4809b

Italska keramika tankih sten; dno čaše; F KTS 11 (Mgdb E); b. siva; črn sijoč premaz na zunanji površini; pr. d. 3,4 cm; št. odl. 3.

5408 SE 7285; kv. G9; obd. 3596b

Lokalna keramika tankih sten; Ce VI.1.3 (Mayet XXX); skodelica; odlomek profiliranega ustja (2 žleba) in ostenja; F N 3.2a; groba; b. siva; bp. temno siva; š. 3,8 cm; v. 3,6 cm; št. odl. 1.

5409 SE 7285; kv. H8,9; obd. 4848

Lokalna keramika tankih sten; Ce VI.1.7 (Angera 2–3); bikonična skodelica; odlomka ustja in ostenja; F N 3.2b; b. sveto siva; bp. temno siva; pr. u. 14,5 cm; št. odl. 2.

5410 SE 7285; kv. H9; obd. 3949

Lokalna keramika tankih sten; Ce V.2.4; lonček ali čaša; odlomek izvihanega ustja in ovalnega trupa; F N 3.1; b. rdečkasto rumena; v. 5 cm; pr. u. 8,3 cm; št. odl. 1.

5411 SE 7285; kv. H8,9; obd. 3951a

Lokalna keramika tankih sten; Ce VI.1.1 (Mgdb 28); skodelica ali lonček; odlomek ustja in ostenja; F N 3.1; b. oranžna, roza; pr. u. 9 cm; št. odl. 4.

5412 SE 7285; kv. G,H8,9; obd. 4808a

Italska kuhinjska keramika; Goudineau 13–15, 28–30; pekač; odlomek ravnega dna in ostenja; F IKK1pr; b. rjavkasto rdeča; mat rdeč premaz na notranji površini; š. 4 cm; št. odl. 1.

5413 SE 7285; kv. H8,9; obd. 3724

Groba kuhinjska keramika; Ce I.4.2.1; lonec; odlomek ustja z odrezanim vrhom in ostenja; na ramenu glavičenje v valovih in lončarski znak puščica navzgor; F GK 1.2; b. črna do rjava; št. odl. 1.

5414 SE 7285; kv. G9,10; obd. 4816

Groba kuhinjska keramika; odlomek lonca z metličenjem in lončarskim znakom U; F GK 1.2; b. temno siv, proti robovom svetlo rjav; zunanja in notranja površina lisasti rjavo do sivi; dl. 5,3 cm; št. odl. 1; analogija: Ce I.2 ali I.4

5415 SE 7285; kv. H8,9; obd. 4832a

Amfora Dr. 6B; odlomek čašastega ustja; F A4; b. oranžna; pr. u. 14 cm; št. odl. 1; analogija: med klasično in cesarsko obliko.

5416 SE 7285; kv. H8,9; obd. 4847

Amfora Dr. 6B; odlomki ustja, ostenja in ročajev; F A4; b. rdečkasto rumena; pr. u. 12 cm; š. ročaja 3,2 cm; št. odl. 6.

5417 SE 7285; kv. H8,9; obd. 4831

Amfora Dr. 6B (cesarska); odlomek lijakastega ustja; kanelura na zunanji površini ustja; F A4; b. oranžna; pr. u. 14 cm; št. odl. 1.

5418 SE 7285; kv. H8,9; obd. 4832b

Amfora Dr. 6B (cesarska); odlomek lijakastega ustja; F A4; b. oranžna; bp. roza; pr. u. 13 cm; št. odl. 1; datacija: 80–(sredina) 2. stoletja.

5419 SE 7193; kv. I8–9; obd. S330; inv. št. PMC R 24474

Del dna kvadratne steklenice Isings 50a/Lazar 6.3.1., steklo; vel. 4 × 4,2 cm; datacija: druga pol. 1.–2. stoletje.

5420 SE 7193; kv. I8,9; obd. 4525

Italska sigilata; skodelica; odlomek ustja in ostenja; F ITS Tardopadana; š. 3 cm; št. odl. 1.

5421 SE 3682; kv. F,G8; obd. 4751

Italska sigilata; skodela; odlomek ostenja; F ITS Tardopadana; š. 4,7 cm; št. odl. 1.

5422 SE 3682; kv. F,G8; obd. 4752

Groba kuhinjska keramika; Ce I.4.2.2; lonec; odlomek ostenja z lončarskim znakom X; F GK 1.2; b. zelo temno rjava; š. 6,9 cm; št. odl. 4; 113 g.

5423 SE 7235; kv. F7–8; obd. S253; inv. št. PMC R 24397a

Del odebeljenega, navzven nagnjenega, ravnega ustja posode; steklo; vel. 1,8 × 2,5 cm.

5424 SE 7235; kv. F7–8; obd. S253; inv. št. PMC R 24397b

Del navznoter zapognjenega in sploščenega ustja steklenice; steklo; pr. u. 5,4 cm.

5425 SE 7235; kv. F9,10; obd. 4834

Pečatna oljenka Loeschcke IX ali Xa; odlomek ramena; F O2 (Modena); b. rdeča; dl. 2,8 cm; št. odl. 1.

5426 SE 7235; kv. F7,8; obd. 3723a

Italska sigilata; Consp. 20,4 ali 21.3; krožnik; odlomek ustja in ostenja; F ITS Tardopadana; dl. 4 cm; št. odl. 1.

5427 SE 7235; kv. F7,8; obd. 4213

Italska keramika tankih sten; skodelica; odlomek dna in ostenja; koleščkan okras v zgornjem delu; rahlo bikonična; F KTS 11 (Mgdb E); b. siva; črn premaz; pr. d. 4 cm; št. odl. 2.

5428 SE 7235; kv. F7,8; obd. 3723b

Svetla keramika s premazom; Ce II.2.1–4; skodela; odlomek dna in ostenja, koleščkan pas na zunanji površini; F N 2.1; b. blede roza; razredčen oranžnorjavordeč mat premaz; pr. d. 4,3 cm; št. odl. 2.

5429 SE 7169; kv. I8; PN 5099; inv. št. PMC R 24728

Del ostenja posode z nataljenimi horizontalnimi nitmi; steklo; vel. 2,7 × 3,5 cm; št. odl. 4.



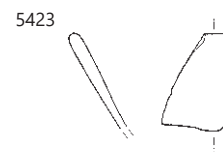
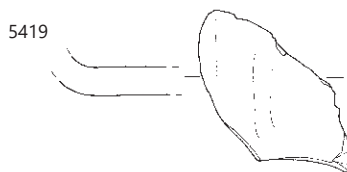
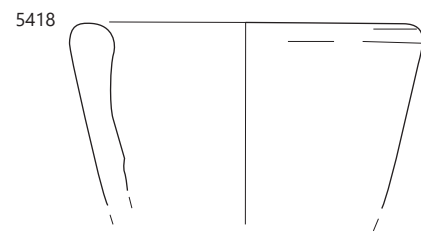
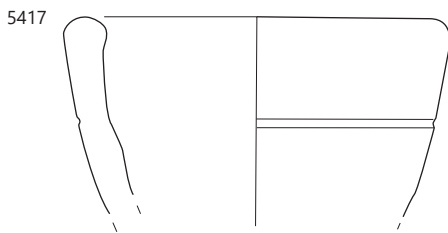
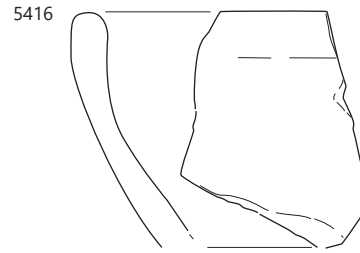
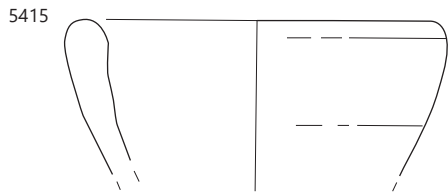
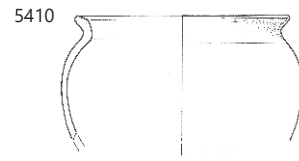
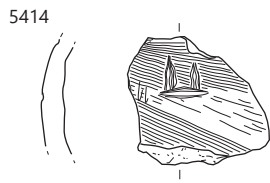

⋮ 5414–5418 SE 7285, 5419 SE 7193, 5423–5424 SE 7235; merilo 1 : 3.

5430 SE 7169; kv. I8; obd. 3505a

Italska sigilata; Consp. 43–45; skodelica; odlomek ostenja; F ITS Tardopadana; dl. 4,2 cm; št. odl. 1.

5431 SE 7169; kv. I8; obd. 3505b; inv. št. PMC R 29471

Lokalna keramika tankih sten; Ce V.2.5; kozarec; odlomek ostenja ali vratu z vodoravnimi žlebovi; F N 3.1; b. roza; š. 5,5 cm; v. 4 cm; št. odl. 1.

5432 SE 7169; kv. I8; obd. 3504

Groba kuhinjska keramika; Ce I.4.1.1; lonec; odlomek ustja in ostenja; na ramenu valovi metličinja; F GK 1.2; b. črna; bp. temno rjava; pr. u. 17 cm; št. odl. 1.

5433 SE 7244; kv. I4,5,J5; obd. 4820

Svetla namizna keramika; Ce IV.1.3; odlomki zgornjega dela enoročajnega vrča; ustja, vratu, ročaja in trupa; odlomljen izliv; F N 1.1; b. roza; v. 10 cm; pr. u. 3 cm; š. ročaja 2,2 cm; št. odl. 3; 96 g.

5434 SE 7244; kv. I4,5,J5; obd. 4821

Amfora Dr. 6B; odlomek ročaja amfore ovalnega preseka; F A6; b. oranžna; š. ročaja 4 cm; št. odl. 1; 154 g.

5435 SE 7244; kv. I4,5; obd. 4890

Amfora Dr. 2–4; odlomek prstanastega ustja; F A jadranska; zunanja površina blede roza sloj; b. roza; pr. u. 10,5 cm; št. odl. 1; analogija: Dr. 2–4/2–5 ali Rodos.

5436 SE 7244; kv. I4,5,J5; obd. 4819; inv. št. PMC R 29746

Pokrovček za amforo PA5; izčrepijska ploščica; pokrovček za amforo; F A istrska; b. oranžna; dl. 9,7 cm; š. 9 cm; db. 1,3 cm; št. odl. 1.

5437 SE 7242; kv. I8; obd. 3722a

Italska sigilata; Consp. 34; skodelica; odlomek dna in ostenja; odlomek ostenja z apliklo delfina; F ITS Tardopadana; š. 3,6 cm; v. 2,5 cm; št. odl. 2.

5438 SE 7242; kv. I8; obd. 3722b

Italska keramika tankih sten; kozarec; odlomek ustja in ostenja; pas koleščkanja na ostenju; F KTS 11 (Mgdb E); b. siva; črn premaz; št. odl. 1.

5439 SE 7242; kv. I8; obd. 3721

Pokrovček za amforo PA6; odlomek hruškastega trupa in okroglega držaja; b. roza; dl. 5,5 cm; v. 3,7 cm; pr. u. 2,4 cm; št. odl. 1; 34 g.

5440 SE 7220; kv. I8; PN 7194

Več odlomkov cedila; perforacije so razporejene v radialnih črtah; bron; db. 0,5 cm; št. odl. 16; analogija: Sedlmayer 1999, T. 37: 11, 12; 38: 8, 9; datacija: 1.–2. stoletie.



5441 SE 7220; kv. I8; obd. 4726

Italska keramika tankih sten; skodelica; odlomek ostenja; F KTS 11 (Mgdb E); b. siva; črn premaz; š. 4,6 cm; št. odl. 1.

5442 SE 7220; kv. I8; obd. 4052

Lokalna keramika tankih sten ali temna s premazom; skodelica, čaša ali kozarec; odlomek dna in ostenja; namerno odstranjeno prstanasta noga–za izčrepijski pokrovček; F N 3.4; b. siva; bp. zelo temno siva; zelo temno siv do črn premaz na zunanji površini; pr. d. 3,5 cm; št. odl. 1.

5443 SE 7220; kv. I8; obd. 4725a

Svetla keramika s premazom; Ce III.2.2; krožnik; odlomek ustja in ostenja; F N 2.1; št. odl. 1.

5444 SE 7220; kv. I8; obd. 4725

Svetla keramika s premazom; Ce II.2.4 (PTS Drag. 44); skleda; odlomki ustja in ostenja skleda z horizontalnim rebrom na prelomu ostenja; F N 2.1; b. svetlo roza; pr. u. 11 cm; št. odl. 3.

5445 SE 7153; kv. G7; PN 7186; obd. K-1390; inv. št. PMC R 26867

Enodelna žična (»vojaška«) fibula, var. Riha 1.6.2; peresovina iz štirih zank; bron; dl. 5,9 cm; š. 0,9 cm; v. 2,8 cm; št. odl. 1; analogija: Riha 1979, 61.



5446 SE 7153; kv. I7; PN 7170; obd. K-1700; inv. št. PMC R 26680

Predmet stožčaste oblike–pohištvena nogica; na obeh concih poškodovana; železo; dl. 2,1 cm; š. 1,6 cm; št. odl. 1.



5447 SE 7153; kv. H7; PN 5096;

inv. št. PMC R 24713

Del dna posode (čaje) z izvlečeno prstanasto nogo; steklo; pr. d. 4 cm; št. odl. 1.



5448 SE 7153; kv. G–I7 jug; obd. S248; inv. št. PMC R 24370
Del ploščatega ročaja–morda trula?; steklo; vel. 3,2 × 3,3 cm.

5449 SE 7153; kv. G,H7; obd. 4156; inv. št. PMC R 29564

Italska sigilata; Consp. 20,4; krožnik; odlomek ustja in ostenja; aplikla dolge girlande; F ITS Tardopadana; dl. 5,1 cm; v. 3,6 cm; št. odl. 1.

5450 SE 7153; kv. G,H7; obd. 4155

Italska keramika tankih sten; skodelica; odlomek dna in ostenja; F KTS 11 (Mgdb E); b. siva; sijoč zelo temno siv do črn premaz; pr. d. 5 cm; št. odl. 1.

5451 SE 7153; kv. G7; obd. 3331

Svetla keramika s premazom; Ce II.2.12; globoka skleda; odlomki enostavnega ustja in polkrožnega ostenja s stopnico ali rebrom na zunanji površini; zunanja površina z žlebovi in pasovi koleščkanja; na notranji površini dna koncentričen koleščkan pas; F N 2.1; b. svetlo rdeča; razredčen rdeč premaz; v. 7,5 cm; pr. u. 21 cm; št. odl. 4.

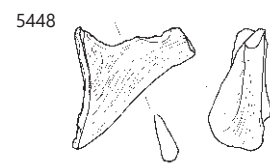
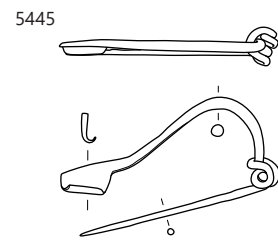
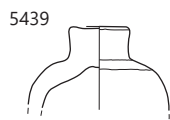
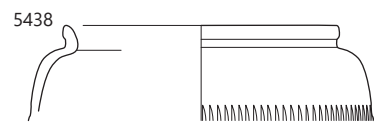
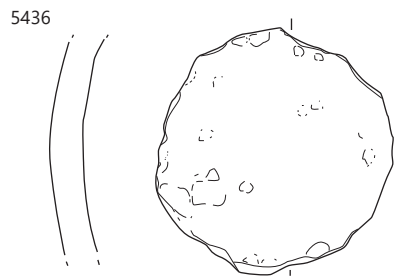
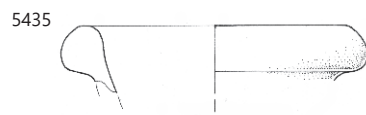
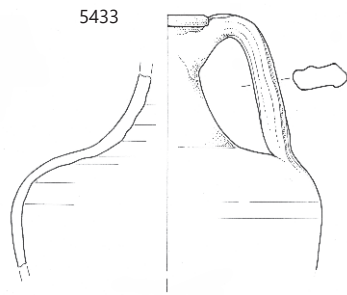

∴ 5433–5436 SE 7244, 5439 SE 7242, 5445–5448 SE 7153; 5445–5448, 5456 merilo 1 : 2.

5453 SE 7153; kv. I,J7; obd. 4915

Svetla namizna keramika; Ce IV.1.2; dvoročajni lonec; odlomki lonca z dvema ročajema in čašastim ustjem, hruškastim trupom; F N 1.1; b. oker; pr. u. 11,5 cm; š. ročaja 3 cm; št. odl. 1.

5454 SE 7153; kv. G7; obd. 3330

Groba kuhinjska keramika; Ce II.4.1.1; trinožnik; odlomki ustja, ostenja in nog; F GK 1.2; b. temno siva; zunanja in notranja površina lisasto rjavi do sivi; š. 10,3 cm; št. odl. 3.

5455 SE 7153; kv. E9; obd. 4527

Amfora Dr. 6B; odlomek zatiča in ostenja; F A istrska; b. svetlo oranžna; št. odl. 1.

Parcela J2

5456 SE 7317; kv. H-I 5–7 jug; obd. S419; inv. št. PMC R 24563

Del ostenja posode z nataljeno nitjo; steklo; vel. 3 × 3,1 cm.

5457 SE 7317; kv. H,I,5,6,7; obd. 3791b

Italska sigilata; Consp. 39; krožnik; odlomka ostenja z delom ustja; F ITS Tardopadana E; dl. 6 cm; št. odl. 2.

5458 SE 7317; kv. H,I,5,6,7; obd. 3410

Italska sigilata; Consp. 39; krožnik; odlomki izvihanega ustja in ostenja; barbotin okras na ustju: grozd iz bunčic z bršljanovim listom in lilije, postavljeni v simetriji; F ITS Tardopadana E; pr. u. 17 cm; št. odl. 7.

5459 SE 7317; kv. H,I,5,6,7; obd. 3790; inv. št. PMC R 29584

Italska sigilata; Consp. B 3.1; skodelica; odlomek polkroglastega ostenja in dna s prstanasto nogo; na notranji površini dna žig C.T.M (OCK 2025.1), okvir ippd (tip 603, vel. 1,7 × 0,35 cm); F ITS Tardopadana; pr. d. 3,6 cm; št. odl. 1; žig: C. T() M() (OCK 2025.1); datacija: OCK: 30+.

5460 SE 7317; kv. H,I,5,6,7; obd. 3817c

Galska sigilata; Drag. 29b; globoka skodela; odlomek ustja in ostenja s prelomom; del obd. 3817/SE 7331; F GTS La Graufensenque; b. rdeča; bleščeč rdeč premaz; v. 10,2 cm; pr. u. 24 cm; št. odl. 1; datacija: 40–90.

5461 SE 7317; kv. H,I,5,6,7; obd. 3791a

Italska keramika tankih sten; kozarec; odlomek dna; F KTS 11 (Mgdb E); pr. d. 3,1 cm; št. odl. 1.

5449

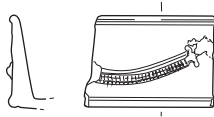

5451

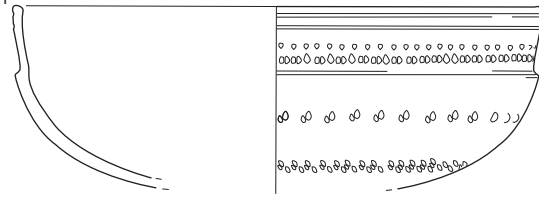

5453

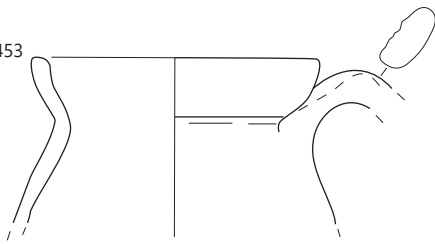

5458

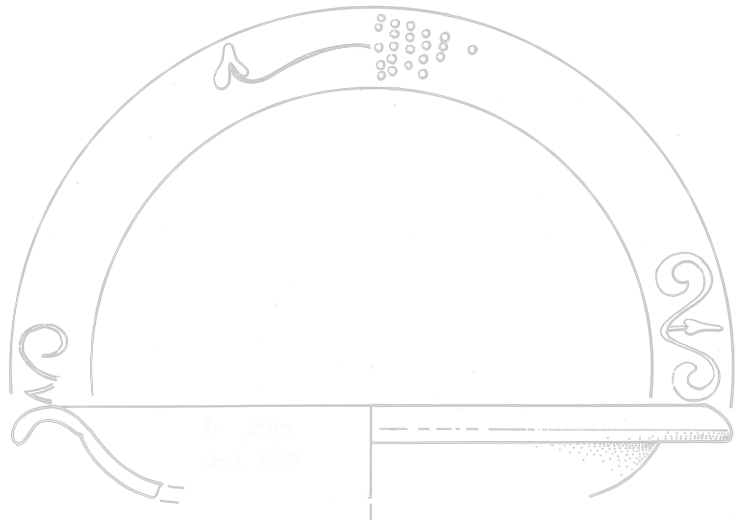

5460

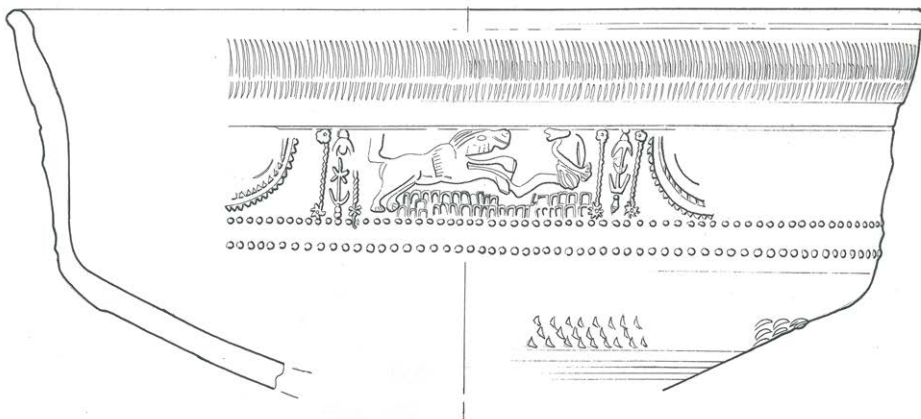

5456



5459

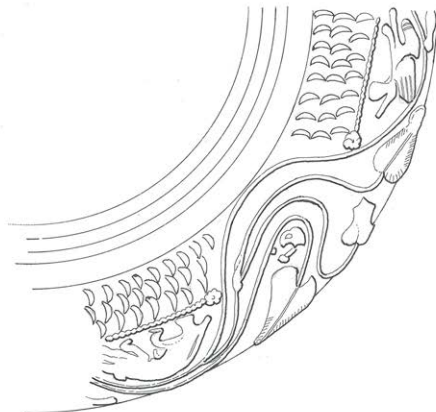
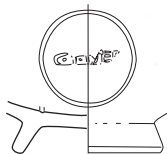

∴ 5433–5453 SE 7153, 5456–5460 SE 7317; 5458–5460 merilo 1 : 2, ostalo merilo 1 : 3.

5462 SE 7317; kv. H6; obd. 4596

Amfora Dr. 2–5 (Koan, vzhodna proizvodnja); amfora; odlomek čašastega ustja z odebeljenim robom in vratu; F A vzhodna; b. roza; pr. u. 10 cm; št. odl. 2.

5463 SE 7317; kv. H6; obd. 4597

Amfora Haltern 70; amfora; odlomek vratu z ročajem ovalnega preseka in ostenja; F A španska 2; na zunanji površini svetlo rumen sloj; b. roza; v. 10,2 cm; š. ročaja 3,3 cm; št. odl. 2; 327 g.

5464 SE 7317; kv. H, I5, 6, 7; obd. 3789

Vzhodna amfora; odlomek ročaja okroglega preseka in ostenja; zlata in srebrna sljuda; b. roza; š. ročaja 3 cm.

5465 SE 7317; kv. H6; obd. 4151; inv. št. PMC R 29567

Pokrovček za amforo PA5; izčrepijska ploščica; iz vzhodne amfore; F A vzhodna; obilica sljude; db. 2 cm; pr. 7,4 cm; št. odl. 1.

5466 SE 7304; kv. I6; PN 7239; inv. št. PMC R 24708

Del manjšega ročaja posode, ovalen presek; steklo; vel. 2,7 × 1,5 cm; št. odl. 1.



5467 SE 7304; kv. I6, 7; obd. 4289b

Pečatna oljenka Loeschcke IX ali Xa; Oljenka, odlomek noska; F O2 (Modena); b. rdeča; dl. 3,2 cm; št. odl. 1.

5468 SE 7304; kv. I6, 7; obd. 4290

Italaska sigilata; Consp. 43; skodelica; odlomek zapognjene ustja z lilijo v barbotinu; F ITS Tardopadana; pr. d. 13 cm; št. odl. 1.

5469 SE 7304; kv. H5, G, H6; obd. 4

Italaska sigilata; Consp. 39; krožnik; odlomek ustja in ostenja; na ustju lilija v barbotinu; F ITS Tardopadana; zelo kakovostna; v. 3,2 cm; pr. 19,6 cm; pr. u. 17 cm; št. odl. 2.

5470 SE 7304; kv. I6, 7; obd. 4289a

Italaska keramika tankih sten; skodelica; odlomek ostenja z barbotinastim okrasom bunčic in glavničkov; F KTS 11 (Mgdb E); b. svetlo siva; temno siv do črn mat premaz; š. 2,4 cm; št. odl. 1.

5471 SE 7304; kv. I6, 7; obd. 4291

Svetla namizna keramika; Ce I.6; odlomki finih loncev in vrčev; F N 1.1; b. roza; pr. u. 13 cm; št. odl. 2.

5472 SE 7306; kv. H6; PN 7245; obd. K-1708; inv. št. PMC R 2668

Odlomek fibule, ohranjen del masivne igle in peresovina. bron; dl. 7,1 cm; š. 1,1 cm; v. 0,7 cm; št. odl. 1.



5473 SE 7289; kv. H7; PN 7256; inv. št. PMC N 7499

Novec; as; Tiberius (22–23).

5474 SE 7289; kv. H7; PN 7222; obd. 2795; inv. št. PMC R 29520

Pečatna oljenka Loeschcke IX ali Xa; odlomek dna in ostenja; žig FORTIS na notranji površini dna; krogec odtisnjen na dnu noska; F O2 (Modena); b. rdeča; dl. 5,5 cm; v. 1,8 cm; db. 0,5 cm; št. odl. 1; žig: FORTIS (oljenka).

5475 SE 7289; kv. H, I7; obd. 4727; inv. št. PMC R 29641

Italaska sigilata; Consp. 43; skodelica z zapognjenim ustjem in barbotin okrasom vitice z bršljanovim listom in grozdom v bunčicah; grafit na zunanji površini ostenja; F ITS Tardopadana; v. 4,1 cm; pr. u. 13 cm; pr. d. 15,1 cm; št. odl. 7.

5476 SE 7289; kv. H7; obd. 4814

Italaska sigilata; Consp. 43; skodela; odlomka dna in ostenja dveh skodel; F ITS Tardopadana; pr. d. 5,6 cm; št. odl. 2.

5477 SE 7263; kv. I6, 7; obd. 3960

Italaska sigilata; Consp. 43; skodelica; odlomek zapognjenega ustja in ostenja; vodni list, grozd in bršljanov list z vejico v barbotinu; F ITS Tardopadana; pr. u. 10 cm; št. odl. 1.

5478 SE 7263; kv. I7; PN 7221; obd. 2790

Temna keramika s premazom; Ce II.2.3.1 (PTS Drag. 40); polkrožna skleda; odlomki enostavnega ustja in trupa; dve kaneluri na zunanji površini ustja, pasovi koleščkanja na zunanji površini, koleščkanje na notranji površini dna; F N 2.2a; b. blede roza; bp. temno siva; temno siv premaz; pr. u. 23,5 cm; št. odl. 4.

5479 SE 7263; kv. I6, 7; obd. 3958; inv. št. PMC R 29540

Temna keramika s premazom; Ce II.2.3.1 (PTS Drag. 40); skodela z enostavnim ustjem in polkroglastim trupom, prstanastim dnom; ohranjena skoraj v celoti; peresni okras na notranji površini in v vodoravnih pasovih na zunanji površini, žleb pod ustjem na zunanji površini; F N 2.2; b. roza; bp. z robovi sivkasto rjavi; zelo temno rjav do črn premaz; pr. u. 23 cm; pr. d. 9 cm; št. odl. 17.

5480 SE 7263; kv. I6, 7; obd. 3959

Groba kuhinjska keramika; Ce VII.3.1; pokrov; odlomek kljukastega ustja in ostenja; globoko glavničenje in poševno metličenje vmes; lončarski znak V; F GK 1.2; b. svetlo rjava do temno rjava; dl. 10 cm; š. 3,5 cm; št. odl. 5.2.

5481 SE 7309; kv. H5; obd. 4624

Keramika s premazom; RČ; odlomek dna in ostenja kozarca/čaje; F RČ 1; b. svetla rdečkasto rjava; rjavkasto rdeč recijski premaz s kovinskim lesom na obeh površinah, s posipom le na zunanji površini; v. 2,8 cm; pr. d. 3,1 cm; št. odl. 1.

5482 SE 7245; kv. I6; PN 7201; obd. K-1703;

inv. št. PMC R 26682

Igla okroglega preseka, na zgornjem delu razcepljena; bron; dl. 9,2 cm; š. 0,3 cm; št. odl. 1.

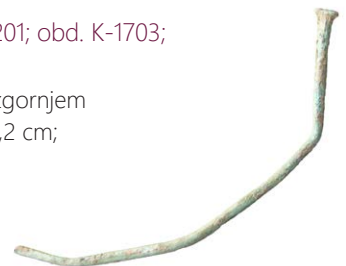

5483 SE 7245; kv. I7; obd.

S349; inv. št. PMC R 24493

Del vratu steklenice ali balzamarija; steklo; pr. 1,9 cm.

5484 SE 7245; kv. I–J6–7; obd. S354; inv. št. PMC R 24498a

Del vboklega dna posode; steklo; vel. 6,4 × 6,5 cm.

5485 SE 7245; kv. I–J6–7; obd. S354; inv. št. PMC R 24498b

Del cevasto izvlečene noge posode, dekolorirano steklo; pr. d. 5,2 cm.

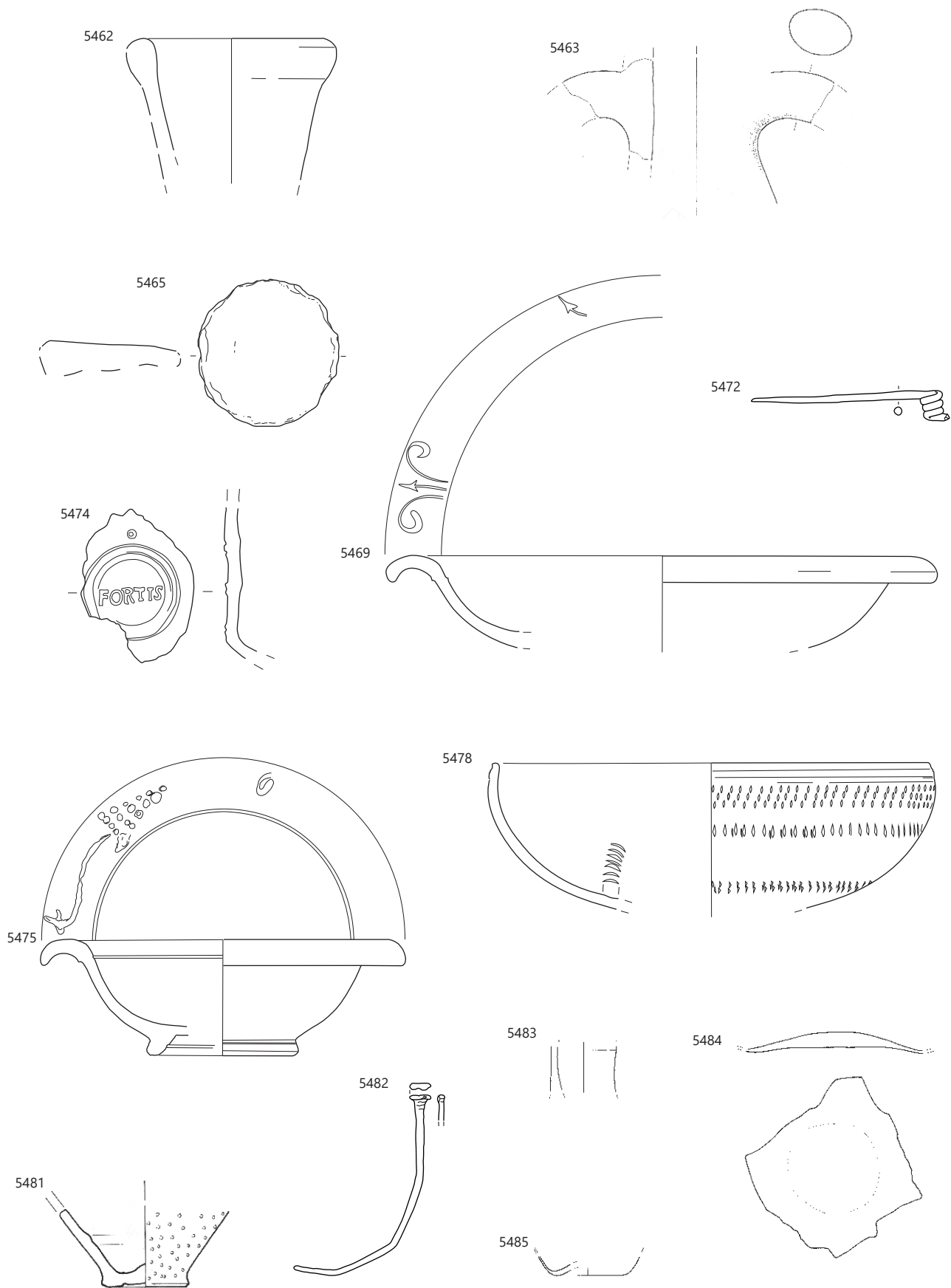

5462–5465 SE 7317, 5469 SE 7304, 5472 SE 7306; 5474–5475 SE 7289, 5478 SE 7263, 5481 SE 7309, 5482–5485 SE 7245;
 5462–5465, 5478 merilo 1 : 3, ostalo merilo 1 : 2.

5486 SE 7245; kv. I7; obd. 4157

Italska keramika tankih sten; skodelica; odlomek ostenja s koleščkanjem; F KTS 11 (Mgdb E); b. siva; temno siv premaz; dl. 1,6 cm; št. odl. 1.

5487 SE 7253; kv. G6 jug; obd. S209; inv. št. PMC R 24331

Del dna posode z izvlečeno prstanasto nogo; steklo; pr. d. 5,4 cm.

5488 SE 7157; kv. I8; PN 7167a; inv. št. PMC N 7509

Novec; sestercij; Domitianus (95–96).

5489 SE 7157; kv. I,J6,7; obd. 3466

Galska sigilata; globoka skleda; odlomek ostenja; F GTS južno-galska; b. rdeča; rdeč mat premaz; dl. 8 cm; š. 4,5 cm; št. odl. 1

5490 SE 7157; kv. J,K7–9; obd. 4524

Svetla namizna keramika; Ce I.8; pokalna posoda; odlomek noge; F N 1.1; b. rumenkasto rdeča; pr. d. 9,7 cm; št. odl. 2.

5491 SE 7157; kv. I8; obd. 4904

Groba kuhinjska keramika; Ce I.4; lonec; odlomek ostenja lonca z metličanjem in lončarskim znakom II; F GK 1.2; b. črna; zunanja in notranja površina lisasto rjavočrni; dl. 6 cm; št. odl. 1.

5492 SE 7157; kv. J17; obd. 3471

Amfora Dr. 2–5 (Koan, vzhodna proizvodnja); odlomek ostenja z grafitom AN na ramenu; b. rdečkasto rumena; dl. 13 cm; š. 9,5 cm; št. odl. 2; 127 g.

5493 SE 7157; kv. J7; obd. 4959; inv. št. PMC R 29653

Dramont D2 (srednje italska proizvodnja); odlomek melnice, amfore ali tegule/laterculus; z delno ohranjenim žigom v pravokotnem okvirju ...ER... ali ...FR...; F M italska; b. roza; dl. 5,6 cm; š. 4,3 cm; št. odl. 3; 378 g.

5494 SE 7250; kv. J–H5–6; obd. S269; inv. št. PMC R 24413

Del ostenja čaše z dvema horizontalnima kanelurama in vrezanim facetiranim okrasom, izdelano v kalupu, dekolorirano steklo; vel. 3,1 × 3,4 cm; datacija: flavijsko obdobje.

5495 SE 7251; kv. G6; obd. S376; inv. št. PMC R 24520a

Navznoter zapognjeno in sploščeno ustje, vrat in rame posode, del ročaja pritrjen na vratu; steklo; pr. u. 3 cm.

5496 SE 7251; kv. G6; obd. S369; inv. št. PMC R 24513

Del dna in ostenja čaše AR 45.2./Lazar 3.3.5., s horizontalnim rebrom na ostenju in vrezanim facetiranim okrasom, dekolorirano steklo, izdelano v kalupu; pr. d. 3,6 cm; datacija: druga pol. 1.–2. stoletje.

5497 SE 7251; kv. G6; obd. S376; inv. št. PMC R 24520b

Del ročaja posode in ostenja; steklo; vel. 1,6 × 3 cm.

12.1.3 Faza 3

Parcela J8

5500 SE 3843; kv. E19; PN 3681; obd. K-1335; inv. št. PMC R 26816

Polizdelek fibule Almgren 67/68; lok s profiliranim diskom in neizdelano nogo; bron; dl.

7,1 cm; š. 2,1 cm; db. 0,5 cm; št. odl. 1; analogija: Gugl 1995, 11–12.



5501 SE 3843; kv. E20; PN 3764

Kos taline amorfne oblike; bron; dl. 3,4 cm; št. odl. 1.



5502 SE 3843; kv. H13; obd. 4331

Italska keramika tankih sten; Mgdb 95; kozarec; odlomka uvihanega ustja in ostenja; F KTS 11 (Mgdb E); dl. 3,5 cm; št. odl. 2.

5503 SE 5121; kv. D19; PN 3308

Igla; bron; št. odl. 1.

Cesta med J8 in J7/J6

5504 SE 5413; kv. D17; obd. 2248; inv. št. PMC R 28439

Volutna oljenka Loeschcke I ali IV; odlomek ramena, volute in diska; rame IVa; reliefni okras; b. roza; rjavkasto rdeč premaz; dl. 3,6 cm; št. odl. 1.

5505 SE 3874; kv. E18; PN 3847

Novec; as; Vespasianus (Titus) (69–81).

5506 SE 3874; kv. E18; PN 3827; inv. št. PMC N 7540

Novec; as; nerva (97).

5507 SE 3874; kv. E17; PN 3854; obd.

K-1344; inv. št. PMC R 26825

Fibula tip Gorica; ohranjen lok in noga; manjka peresovina, igla in ležišče za iglo; bron; dl. 4,4 cm; š. 0,2 cm; v. 1,8 cm; št. odl. 1.



5508 SE 3874; kv. E17; PN 3915; obd. K-1663; inv. št. PMC R 26450

Šivanka s trnom okroglega preseka; bron; dl. 6,9 cm; š. 0,3 cm; št. odl. 1.



5509 SE 3874; kv. E14; PN 3848; obd. K-1759; inv. št. PMC R 26601

Šivanka z oglatim ušescem, profiliranim vratom in podaljšano, koničasto, okrašeno glavo nad ušescem; bron; dl. 4,2 cm; š. 2 cm; db. 0,4 cm; št. odl. 1.



5510 SE 3874; kv. E16 jug; obd. S424; inv. št. PMC R 24568

Del ročaja posode; steklo; vel. 2,6 × 3,3 cm.

5511 SE 3874; kv. E16,17; obd. 4294

Amfora Dr. 2–4; odlomek prstanastega ustja in ostenja; F A vzhodna; blede rumen sloj na zunanji površini; b. rdeča; pr. u. 13,5 cm; št. odl. 5.

5512 SE 5350; kv. D17; PN 3830; obd. K-1835; inv.

št. PMC R 26945

Pasni zaključek noriško–panonske noše tipa Garbsch R 2; bron; dl. 8,8 cm; š. 1,2 cm; v. 0,9 cm; št. odl. 1; analogija: Garbsch 1965, 104–105.



5513 SE 5350; kv. D17; PN 3994

Odlomek trakastega predmeta, en konec razširjen; bron; dl. 4,2 cm; št. odl. 1.

5487



5491



5494

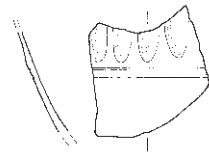

5495

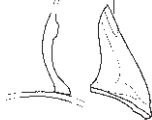

5496



5497

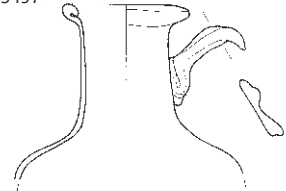

5500

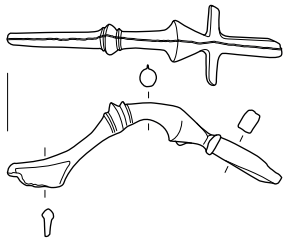

5504

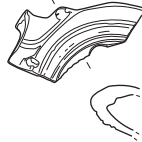

5507

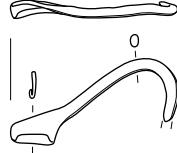

5508

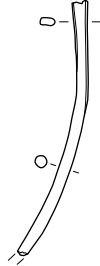

5509

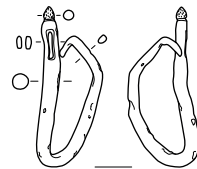

5510



5511



5512

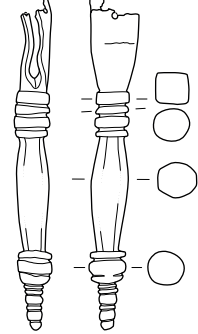

5487 SE 7253, 5491 SE 7157, 5494 SE 7250, 5495-5497 SE 7251, 5500 SE 3843, 5504 SE 5413, 5507-5511 SE 3874, 5512 SE 5350; 5491, 5511 merilo 1 : 3, ostalo merilo 1 : 2.

5514 SE 5350; kv. E17,18; obd. 4

Groba kuhinjska keramika; Ce I.2.1; lonec; odlomek rahlo izvihane ustja; narebrenega vratu in ostenja; na ramenu vrezan okras smrekovih vejic in vmesnega pasu koleščkanja (kvadratni vtisi); F GK 1.2; b. črna; v. 8,5 cm; št. odl. 1.

Parceli J6 in J7

5515 SE 5410; kv. I-J18; obd. S316; inv. št. PMC R 24460

Del ustja in ostenja konične čaše z dvema kanelurama, dekolirano steklo, izdelano v kalupu, pr. u. 11,5 cm; datacija: druga pol. 1.–2. stoletje.

5516 SE 5410; kv. I,J18; obd. 4272

Amfora Aquincum 78 ali mala Dr. 6B; odlomek ročaja in ostenja; b. roza; š. ročaja 3 cm; št. odl. 1.

5517 SE 5070; sek. jug; kv. I19; obd. 2144; inv. št. PMC R 28353

Amfora Dr. 6B; odlomek čašastega ustja in ostenja; F A4; b. oranžna; š. 7 cm; v. 8,2 cm; št. odl. 1.

5518 SE 5511; kv. G17; obd. 4706

Italska sigilata; Consp. 43; skodela; odlomek ostenja in dela zapognjenega ustja; F ITS Tardopadana; š. 4,6 cm; št. odl. 1.

5519 SE 3880; kv. H15,16; obd. 2583; inv. št. PMC R 28762

Groba kuhinjska keramika; Ce VII.3.2; pokrov; stožčast trup z enostavnim ustjem in širokim gumbom, ki je poudarjen z rebrom; F GK 1.2; zelo groba; b. temno siva; bp. z robovi svetlorjava; v. 6,3 cm; pr. u. 19 cm; pr. d. 7 cm; št. odl. 1; analogija: varianta.

5520 SE 3914; kv. I15; PN 3771; inv. št. PMC N 9466

Novec; dupondij; Claudius I. (41–54).

5521 SE 3914; kv. J15; obd. 3704

Italska keramika tankih sten; skodelica; odlomek dna in ostenja; F KTS 11 (Mgdb E); temno siv premaz; pr. d. 3,5 cm; št. odl. 1.

5522 SE 3914; kv. J15; obd. 3559

Lokalna keramika tankih sten; Ce VI.1.3 (Mayet XXX); skodelica; odlomek profiliranega ustja in ostenja; F N 3.2b; b. svetlo rdeča; bp. črna; š. 3,4 cm; v. 2,8 cm; št. odl. 1.

5523 SE 3709; kv. J15; PN 3727; obd.

K-1337; inv. št. PMC R 26818

Polmesečast obesek s kapljastim zaključkom; ploščat; poškodovan; okrogla predrtina in trakast nastavek za obešanje; bron; dl. 6,7 cm; š. 4,2 cm; db. 0,1 cm; št. odl. 1; analogija: Deimel 1987, T. 82: 6, 9; 83: 1.



5524 SE 3709; kv. J15; obd. 4337

Lokalna keramika tankih sten; kozarec; odlomek dna in ostenja; F N 3.3; b. svetlo rumena; mat rdečkasto rjav premaz slabo ohranjen na notranji in zunanji površini; v. 2,9 cm; pr. d. 4 cm; št. odl. 1.

5525 SE 3858; kv. K15; PN 3845; obd. K-1342; inv. št. PMC R 26823

Tordiran kavelj za preslico; miniaturni; bron; dl. 3,8 cm; db. 0,2 cm; št. odl. 1.



5526 SE 3858; kv. K15; PN 3844; inv. št. PMC R 24679

Del okrogle narebrene jagode, melonasta, turkizno modra; vel. 1,1 × 1,2 cm; št. odl. 1.



5527 SE 3858; kv. K15,16; obd. 4985; inv. št. PMC R 29576

Pokrovček za amforo PA5; pokrovček za amforo; F A istrska; b. svetlo rdeča; db. 1 cm; pr. u. 5,4 cm; št. odl. 1.

5528 SE 5352; kv. G19; PN 3864; obd. K-1659; inv. št. PMC R 26445

Predrta pločevina – držaj falere; ploščica pravokotne oblike, z enim zaobljenim koncem in dvema različno velikima okroglima predrtinama; bron; dl. 1,8 cm; š. 1 cm; db. 0,3 cm; št. odl. 1.



5529 SE 5352; kv. G18,19; obd. 3478

Svetla namizna keramika; Ce IV.1.4.1; dvoročajni vrč; odlomki ustja, vratu, ročaja, trupa in prstanastega dna; F N 1.1; b. roza do rdečkasto rumena; pr. u. 21 cm; pr. d. 9 cm; š. ročaja 3,5 cm; št. odl. 13.

5530 SE 5352; kv. G18; obd. 2411; inv. št. PMC R 28599

Svetla namizna keramika; Ce I.7.1; fin bikonični lonec; odlomki izvihane ustja, narebrenega vratu, bikoničnega trupa in prstanastega dna; F N 1.1; b. oranžna; pr. u. 10,8 cm; pr. d. 7,5 cm; št. odl. 2.8.

5531 SE 5494; kv. H19; PN 3842; obd. K-1478; inv. št. PMC R 26202

Nož; trakasta oblika; manjkata konica in del ročaja; železo; dl. 20,8 cm; š. 2,2 cm; db. 0,3 cm; št. odl. 1.

5532 SE 5216; kv. H18; obd. S401; inv. št. PMC R 24545

Del izvihane in navznoter cevasto zavihanega ustja in vratu posode; steklo; pr. u. 5,1 cm.

5533 SE 3829; kv. G15 jug; obd. S431; inv. št. PMC R 24575

Del dna kvadratne steklenice Isings 50/Lazar 6.3.1., odtis koncentričnih krogov; steklo; vel. 5,5 × 4,7 cm; datacija: druga pol. 1.–2. stoletje.

5534 SE 3829; kv. G15; obd. 2377; inv. št. PMC R 28573

Italska keramika tankih sten; skodelica; odlomek dna in ostenja; koleščkanje na spodnjem delu trupa; F KTS 11 (Mgdb E); črn premaz; v. 1,6 cm; pr. d. 3,7 cm; št. odl. 1.

5535 SE 3829; kv. G15,16; obd. 2585b

Italska keramika tankih sten; Mgdb 103; skodelica; odlomek ustja in ostenja; na zgornjem delu glavnički, na spodnjem delu koleščkanje; F KTS 11 (Mgdb E); b. siva; črn premaz; št. odl. 1.

5536 SE 3829; kv. G15; obd. 2376; inv. št. PMC R 29581

Svetla keramika s premazom; Ce III.2.2.3; krožnik; celoten profil; nizek trup, ustje je enostavno, trikotno odebeljeno na dveh tretjinah ali polovici trupa, ravno dno; F N 2.1; b. rdečkasto rumena; recijski premaz na notranji in zunanji površini brez dna; rdečkasto rjavosive barve s kovinskim leskom; v. 3,5 cm; pr. u. 20 cm; št. odl. 3.

5514

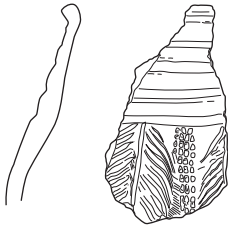

5515

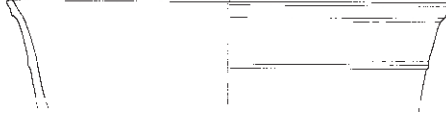

5523

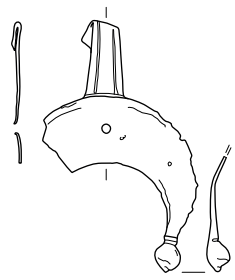

5519

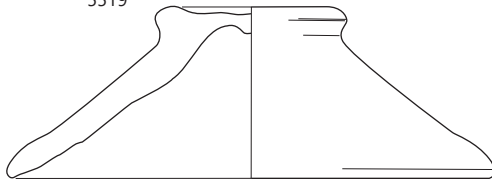

5525

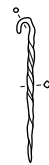

5526



5530

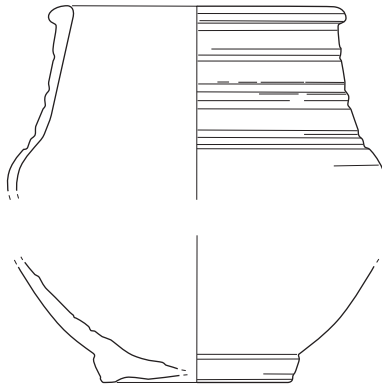

5532



5528



5533

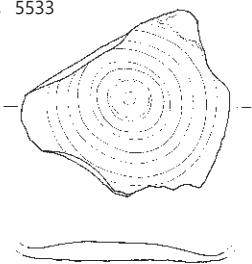

5531

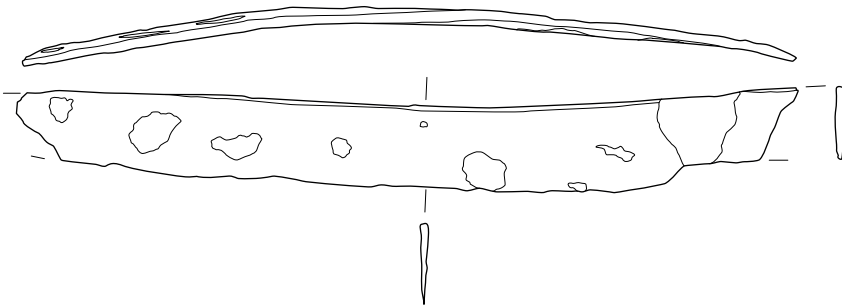

5534

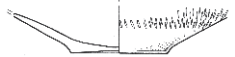

5535

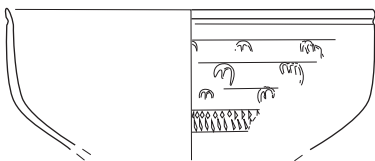

5536



5514 SE 5350, 5519 SE 3880, 5523 SE 3709, 5525-5526 SE 3858, 5528-5530 SE 5352, 5531 SE 5494, 5532 SE 5216, 5533 SE 5350; 5514, 5516, 5530, 5534-5536 merilo 1 : 3, ostalo merilo 1 : 2.

5537 SE 3829; kv. G15,16; obd. 2584; inv. št. PMC R 28763
Amfora Dr. 21–22; odlomek prstanastega ustja in ostenja; mor-
da del obd. 2561/G4848; F A jadranska; redki vključki; b. bež
do rdečkasto rumena v jedru; pr. u. 10,4 cm; št. odl. 1.

Med parcelama J5 in J6

5538 SE 5496; kv. G15; obd. 4509b

Italska sigilata; skodelica; odlomka ostenja; F ITS Tardopadana;
š. 3 cm; št. odl. 2.

5539 SE 5496; kv. G15; obd. 4510

Južnopanonska keramika tankih sten; Mgdb 119; skodelica;
odlomek ustja in ostenja; barbotin okras reliefnih girland; F
KTS 16 (južnopanonska); b. svetlo rumena; rjavkasto rdeč mat
premaz; v. 3,2 cm; pr. u. 8,8 cm; št. odl. 1.

5540 SE 5496; kv. G15; obd. 4509a

Lokalna keramika tankih sten; skodelica; odlomek ostenja; F N
3.1; b. siva; črn mat premaz; š. 3,4 cm; št. odl. 1.

5541 SE 3714; kv. J14 jug; obd. S429; inv. št. PMC R 24573b

Del izvlečene prstanaste noge posode; steklo; vel. 1,4 ×
0,7 cm.

5542 SE 3714; kv. J14 jug; obd. S429; inv. št. PMC R 24573a

Del izvlečene prstanaste noge posode; steklo; pr. d. 5 cm.

5543 SE 3714; kv. J14; PN 3883; obd. 2417; inv. št. PMC R
28605

Pečatna oljenka Loeschcke IX ali Xa; odlomek diska, rame-
na, ostenja in noska; F O2 (Modena); b. rdeča; dl. 6,7 cm; š.
2,5 cm; št. odl. 1.

5544 SE 3714; kv. I,J14; obd. 1877; inv. št. PMC R 28109

Svetla keramika s premazom; Ce III.2.2; krožnik; odlomek
ravnega dna z koncentričnimi žlebovi; F N 2.1; b. svetlo rdeča;
rdeč premaz; dl. 3 cm; št. odl. 1.

5545 SE 3714; kv. I,J14; obd. 1878; inv. št. PMC R 28110

Svetla namizna keramika; Ce II.1.1; dvoročajna bikonična skle-
da; ohranjena skoraj v celoti; F N 1.1; b. rdečkasto rumena; pr.
u. 21 cm; št. odl. 14.

5546 SE 3714; kv. J14; PN 3866; obd. 2416; inv. št. PMC R
28604

Groba kuhinjska keramika; Ce I.4.2.2; lonec; odlomek ustja in
ostenja; F GK 1.2; b. črna; bp. rjava do črna; pr. u. 14 cm; št.
odl. 1.

5547 SE 3695; kv. H14; PN 3880; obd. K-1346;
inv. št. PMC R 26827

Zaključek pasnega jermena; tip Garbsch R3; v
celoti ohranjen; dolg pritrdilni nastavek s po
dvema luknjicama in narebrenim robom; bron;
dl. 8,4 cm; š. 1 cm; v. 0,7 cm; št. odl. 1.



5548 SE 3695; kv. J14; PN 3575; obd. K-1656; inv. št. PMC
R 26440

Paličast predmet–igla; okroglega preseka; na obeh koncih
odlomljena; bron; dl. 8,7 cm; pr. 0,2 cm; št. odl. 1.



5549 SE 3695; kv. H-J14; obd. 2549c

Vzhodna sigilata; ES B Hayes 60; krožnik; odlomek ustja in oste-
nja; F ES B2; rdečeoranžen premaz; pr. u. 22 cm; št. odl. 1.

5550 SE 3695; kv. J14; obd. 2576; inv. št. PMC R 28757

Italska sigilata; Consp. 43–45; skodelica; odlomek prstanastega
dna in ostenja; F ITS Tardopadana; pr. d. 4 cm; št. odl. 1.

5551 SE 3695; kv. H-J14; obd. 2549a

Italska keramika tankih sten; skodelica; odlomek dna in oste-
nja; F KTS 11 (Mgdb E); pr. d. 3,2 cm; št. odl. 1.

5552 SE 3695; kv. H17; obd. 2545a; inv. št. PMC R 28725

Italska sigilata; Consp. B 2.8; krožnik; odlomek prstanastega
dna in ostenja; F ITS Tardopadana; pr. d. 10 cm; št. odl. 1.

5553 SE 3695; kv. I,H14; obd. 4085

Italska sigilata; Consp. 39; krožnik; odlomek prstanastega dna
in ostenja; F ITS Tardopadana E; pr. d. 8 cm; št. odl. 2; 48 g.

5554 SE 3695; kv. J14; PN 3609; obd. 3686; inv. št. PMC R
27310

Temna keramika s premazom; Ce III.2.2.1; krožnik; ohranjena
polovica; odlomki enostavnega ustja; zaobljenega trupa in
ravnega dna; koncentrični žlebovi; F N 2.1; b. zamolklo oran-
žna; rdeč premaz (2.5YR 5/8) na notranji površini in zgornji
polovici zunanje površine; v. 4,6 cm; pr. u. 24 cm; pr. d. 29 cm;
št. odl. 3; 459 g; analogija: Krajšek 2015, 206, T. 24: 132.



5555 SE 3695; kv. H17; obd. 2545b; inv. št. PMC R 28726

Italska kuhinjska keramika; Goudineau 13–15, 28–30; pekač;
odlomek ostenja; F IKK1pr; dl. 4,8 cm; št. odl. 1.

5556 SE 3695; kv. H-J14; obd. 2549b

Italska kuhinjska keramika; Goudineau 13–15, 28–30; pekač;
odlomek ravnega dna in ostenja; F IKK1pr; dl. 5,5 cm; št. odl. 1.

5557 SE 3695; kv. I,H14; obd. 4086b

Groba kuhinjska keramika; Ce I.4; odlomek ostenja lonca;
metličenje na zunanji površini, lončarski znak podčrtan IIII na
ramenu; F GK 1.2; GK; b. temno sivkasto rjava; p. lisasti rjavosi-
vi; dl. 6,5 cm; št. odl. 1.

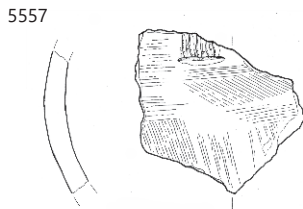
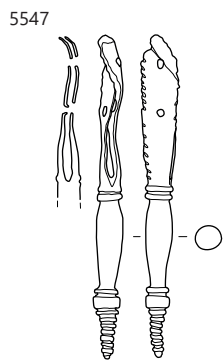
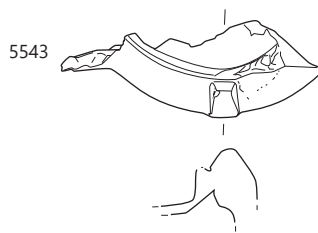
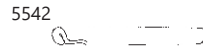
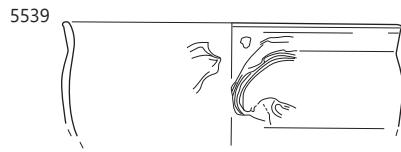
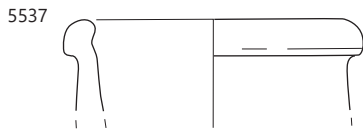

∴ 5537 SE 3829, 5539 SE 5496, 5541–5543 SE 3714, 5547–5557 SE 3695; 5537, 5557 merilo 1: 3, ostalo merilo 1: 2.

5558 SE 3695; kv. I,H14; obd. 4086a

Groba kuhinjska keramika; Ce I.4.2.2; odlomka ustja in ostenja lonca; metličenje na zunanji površini, lončarski znak II n a ramenu, vidni potegi prstov lončarja v notranjosti; F GK 1.2; GK; b. zelo temno sivkasto rjava; zunanja površina sivkasto rjava do črna, notranja površina svetlo rjava, ob ustju črna; v. 11,8 cm; pr. u. 16 cm; št. odl. 2.

5559 SE 3695; kv. I14; PN 3876; obd. 2415; inv. št. PMC R 28603

Groba kuhinjska keramika; Ce II.4.1.1; trinožnik; odlomek enostavnega uvihanega ustja, lečastega trupa, ravnega dna in trikotnih nog; zunanja površina narebrena; F GK 1.2; b. črna; bnp. rjava do črna; v. 4 cm; pr. u. 12,8 cm; pr. d. 8,4 cm; št. odl. 1.

5560 SE 3695; kv. H-J14; obd. 2550; inv. št. PMC R 28730

Amfora Aquincum 78; odlomek zatiča; b. bež; v. 8,9 cm; pr. d. 3 cm; št. odl. 2.

5561 SE 3695; kv. I,H14; obd. 4084

Amfora; odlomek ročaja in ostenja; F A vzhodna; b. svetlo rjava; š. ročaja 2,7 cm; št. odl. 3.3.

Parcela J5

5562 SE 5465; kv. J14; obd. S322; inv. št. PMC R 24466

Del ustja lonca/posode z navzven in nazaj zavihanim in odebeljenim ustjem; steklo; pr. u. 14,3 cm; datacija: druga pol. 1.–2. stoletje.

5563 SE 5411; kv. I,J13,14; obd. 4550

Italska sigilata; krožnik; odlomek ravnega dna; F ITS Tardopadana; š. 3,8 cm; št. odl. 1.

5564 SE 5548; kv. J13; obd. S303; inv. št. PMC R 24447

Del ustja steklenice, dvakrat zapognjeno in izvihano; steklo; pr. u. 5,4 cm.

5565 SE 5548; kv. J13; obd. 4484a

Reliefna oljenka Loeschcke I–VIII; odlomek ramena in ostenja; b. roza; rdeč premaz; dl. 3 cm; št. odl. 1.

5566 SE 5548; kv. J13; obd. 4418b

Italska sigilata; Consp. 8; skodela; odlomek ustja in ostenja; F ITS Padana B; pr. u. 14 cm; št. odl. 2.

5566 SE 5548; kv. J13; obd. 4418a

Italska sigilata; Consp. 20; krožnik; odlomek ustja, ostenja in dna, ohranjen le rob nedoločljive aplikacije; F ITS Aretina A; pr. u. 18 cm; št. odl. 1.

5567 SE 5548; kv. J13; obd. 4484b

Italska sigilata; Consp. 20,4 ali 21.3; krožnik; odlomek ustja in ostenja; aplikacija palmovega lista in girlande; F ITS Tardopadana; dl. 2,5 cm; v. 2,1 cm; št. odl. 1.

5568 SE 5548; kv. J13; obd. 4417; inv. št. PMC R 29591

Italska sigilata; Consp. B 3.19; odl. prstanastega dna in ostenja skodelice z žigom ipp AMNE, AM in NE v ligaturi (OCK 1101.16, okvir 603, vel. 1,5 × 0,4 cm); F ITS Aretina A/Tardoitalica; pr. d. 3,5 cm; št. odl. 6; žig: A. MANNEIVS (OCK 1101); datacija: žig OCK 30–70.

5569 SE 5715; kv. J12; PN 3929; obd. K-1810; inv. št. PMC R 26604

Deformiran okov obročaste oblike z dvema železnima zakovicama; bron; dl. 6,1 cm; š. 1,8 cm; v. 1,5 cm; št. odl. 1.



5570 SE 5715; kv. J12; obd. S262; inv. št. PMC R 24406

Del vratu večje steklenice ali lonca; steklo; vel. 6,7 × 5,9 cm.

5571 SE 5715; kv. J12; obd. 3933; inv. št. PMC R 29542

Pečatna oljenka Loeschcke IX ali Xa; pečatna oljenka; odlomek ramena, ostenja in diska z gledališko masko v reliefu; F O2 (Modena); b. rdeča; dl. 7,4 cm; š. 3,5 cm; št. odl. 1.

5572 SE 5715; kv. J12; obd. 3933b

Volutna oljenka Loeschcke. I, IV, V; odlomek ramena, ostenja in diska; št. odl. 1.

5573 SE 5715; kv. J12; obd. 3935b

Italska sigilata; Consp. 34; skodelica z rebrom; odlomek ustja in ostenja; aplikacija dvojne spirale; F ITS Tardopadana; v. 3,3 cm; pr. u. 11 cm; št. odl. 1.

5574 SE 5715; kv. I,J12,13; obd. 4287

Italska sigilata; Consp. 3; globoki krožnik; odlomek ustja in ostenja; F ITS Tardopadana; š. 2,5 cm; št. odl. 1.

5575 SE 5715; kv. I,J12,13; obd. 3720a

Italska sigilata; Consp. 39–41; krožnik; odlomka prstanastega dna in ostenja; F ITS Tardopadana; dl. 5,2 cm; št. odl. 2.

5576 SE 5715; kv. I,J12,13; obd. 3720b

Galska sigilata; Ritt. 12; skodela z vodoravnim ustjem in notranjim rebrom; odlomka ustja, ki je rahlo nagnjeno navzdol in ima na koncu na površini žleb, ter polkrožnega trupa; F GTS La Graufesenque; b. rdeča; mat rdeč premaz; pr. 20 cm; pr. u. 14 cm; št. odl. 2.

5577 SE 5715; kv. J12; obd. 3935a

Italska sigilata; Consp. 20,4; krožnik; odlomek ustja in ostenja; aplikacija girlande iz dveh palmovih listov; F ITS Tardopadana; v. 2,2 cm; pr. u. 17 cm; št. odl. 1.

5578 SE 5715; kv. J12; obd. 4548

Italska sigilata; Predilno vretence (izčrepinjsko); Izčrepinjsko vretence iz odlomka prstanastega dna skodelice ali keliha Consp. 52; z vdolbino v dnu spodaj; F ITS Tardopadana; pr. d. 3,9 cm; št. odl. 1.

5579 SE 5715; kv. J12; obd. 3934a

Italska keramika tankih sten; Mgdb 102; skodelica; odlomek profiliranega ustja, pas poševnih paličic v barbotinu; F KTS 11 (Mgdb E); b. siv; mat sivo črn premaz; v. 3,6 cm; št. odl. 1.

5580 SE 5715; kv. J12; obd. 3934b

Italska keramika tankih sten; skodelica; odlomek ostenja s prepletom vodnih listov v barbotinu v zgornjem delu in koleščkanjem v spodnjem delu zunanje površine; F KTS 11 (Mgdb E); b. siva; mat črn premaz; dl. 3,8 cm; v. 3,3 cm; št. odl. 1.

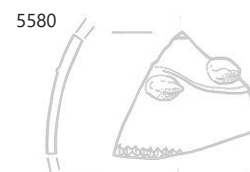
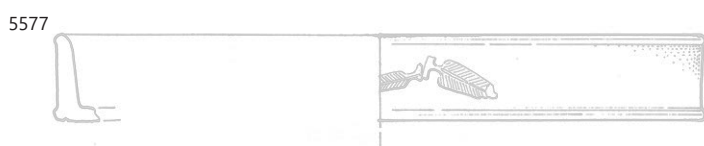
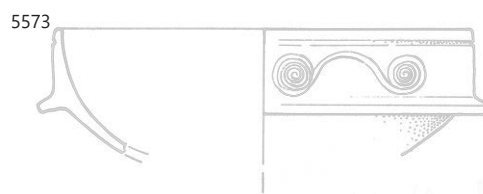
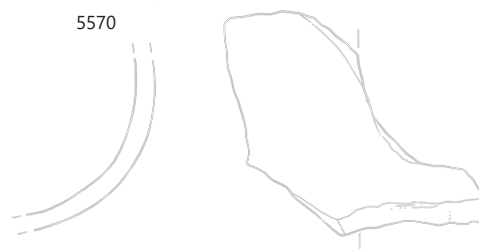
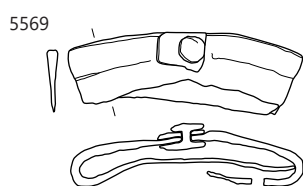
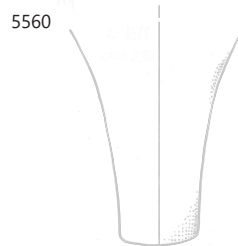
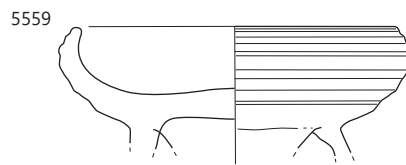
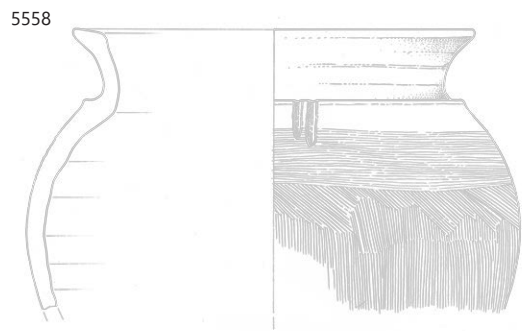

⋮ 5558–5560 SE 3695, 5562 SE 6465, 5564–5568 SE 5548, 5569–5580 SE 5715; 5558–5560 merilo 1: 3, ostalo merilo 1: 2.

5581 SE 5715; kv. J12; obd. 3932

Groba kuhinjska keramika; Ce II.4.1.1; trinožnik; odlomek ustja in ostenja; F NK 1.2; b. črna; pr. u. 18 cm; št. odl. 3; 76 g.

5582 SE 3702; kv. I13; PN 3582; obd. K-1408; inv. št. PMC R 26735

Žebelj; kovan; na vrhu glavica razširjena na eno stran; kvadraten presek trna; železo; dl. 9,7 cm; š. 1,3 cm; db. 0,6 cm; št. odl. 1.

5583 SE 3702; kv. J13,14; obd. 1821; inv. št. PMC R 28068
Italska sigilata; Consp. 43; skodelica; odlomek zapognjene-ga ustja in ostenja; lilija v barbotinu; F ITS Tardopadana; dl. 4,5 cm; št. odl. 1.

5584 SE 3702; kv. H15; PN 3619; obd. 1851; inv. št. PMC R 27229

Groba kuhinjska keramika; Ce I.4.2.2; lonec, ohranjen v celoti; rahlo izvihano ustje, poudarjen prehod vratu v rame, trebušast trup, ravno dno; glavničenje v valovih na ramenu, speljano v navpične potege na trupu; na ramenu lončarski znak prečrtan narobe obrnjen V; F GK 3.2; rahlo raskava in neporozna površina; b. siva do črna; v. 18,6 cm; pr. u. 12,8 cm; pr. d. 9,2 cm; št. odl. 1; analogija: Krajšek 2015, 196, št. 45.



5585 SE 3685; kv. J10; PN 3685
Stilus; železo; št. odl. 1.

5586 SE 3243; kv. I13; PN 3542; inv. št. PMC N 7576
Novec; as; Vespasianus (69–79).

5587 SE 3333; kv. H12; PN 3661; inv. št. PMC N 7584
Novec; as; Vespasianus (71).

5588 SE 3243; kv. I13; PN 3608; inv. št. PMC N 7551
Novec; dupondij; Hadrianus (117–138), najden pri čiščenju zidu SE 3243.

5589 SE 3243; kv. H14; PN 3351; obd. K-1602; inv. št. PMC R 26357

Jermenski zaključek; tip Garbsch R3; masiven; odlomljen pritrilni nastavek; bron; dl. 7,8 cm; š. 1,2 cm; št. odl. 1; analogija: Garbsch 1965, 104–106.



5590 SE 3243; kv. I13; PN 3559; obd. K-1654; inv. št. PMC R 26439

Žebelj z okroglo sploščeno glavico in trnom okroglega preseka; bron; dl. 3,2 cm; š. 0,6 cm; db. 0,3 cm; št. odl. 1.

5591 SE 3243; kv. H13; PN 3358; obd. K-1742; inv. št. PMC R 26579

Žebliček ali aplika z zvitim trnom okroglega preseka, okrogla glavica, polkrožnega votlega preseka. bron; v. 0,5 cm; db. 0,3 cm; pr. 1,3 cm; št. odl. 1.



5592 SE 3243; kv. I13; PN 3287
Odlomek obročka; bron; št. odl. 3.

5593 SE 3243; kv. I13; PN 3524
Žebliček; bron; št. odl. 4.



5594 SE 3243; kv. H13; PN 3581
Odlomek pločevine, morda ogledalo; bron; dl. 2,5 cm; db. 0,2 cm; št. odl. 1.

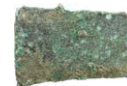

5595 SE 3243; kv. I13; PN 3548; inv. št. PMC R 24652
Valjasta steklena jagoda z odebelitvama na koncih, zeleno modro neprosojno steklo; pr. 0,4 cm; št. odl. 1.



5596 SE 3333; kv. I12 jug; obd. S425; inv. št. PMC R 24569
Del navzven nagnjenega in izvihanega ustja posode; steklo; pr. u. 7,4 cm.

5597 SE 3243; kv. I-J13-14 jug; obd. S261; inv. št. PMC R 24405
Del vratu posode—steklenice; steklo; pr. vratu 2 cm.

5598 SE 3243; kv. I-J13-14 jug; obd. S295; inv. št. PMC R 24439
Del dna čaše z izvlečeno prstanasto nogo; steklo; pr. d. 2,7 cm.

5599 SE 3243; kv. I13; obd. S146; inv. št. PMC R 24269
Del dna kvadratne steklenice Isings 50/Lazar 6.3.1., viden odtis pike, izrazit vogal kalupa; steklo; vel. 2,9 × 6,3 cm; datacija druga pol. 1.–2. stoletje.

5600 SE 3333; kv. I12 jug; obd. S409; inv. št. PMC R 24553
Del dna posode, staljeno, ovalna oblika; steklo; vel. 6,8 × 4,3 cm.

5601 SE 3333; kv. I12; PN 3667; obd. 2419; inv. št. PMC R 29516
Pečatna oljenka Loeschcke IX ali Xa; odlomek dna, ostenja in noska; žig FORTIS na notranji površini dna; F O2 (Modena); b. rdeče oranžna; dl. 7,8 cm; š. 5,5 cm; v. 2,2 cm; št. odl. 1; žig: FORTIS (oljenka).



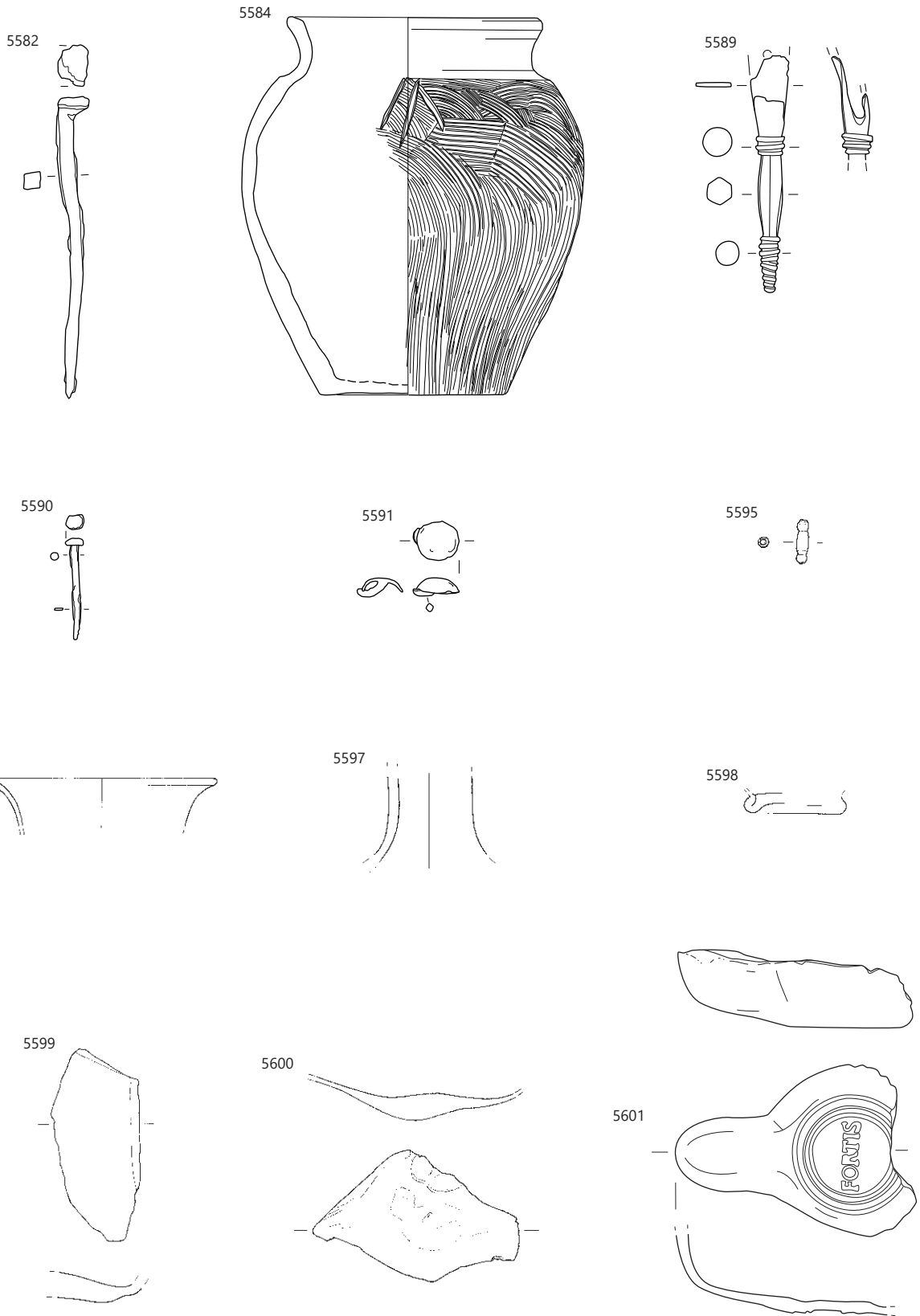

5582, 5584 SE 3702, 5589–5599 SE 3243, 5600–5601 SE 3333; 5584 merilo 1 : 3, ostalo merilo 1 : 2.

5602 SE 3333; kv. I12; obd. 1810; inv. št. PMC R 28059

Pečatna oljenka Loeschcke Xa; odlomek diska, ramena in noska; F O2 (Modena); b. rdeča; dl. 8 cm; š. 6,7 cm; št. odl. 2.

5603 SE 3243; kv. H,I13,14; obd. 1806b; inv. št. PMC R 28056

Pečatna oljenka Loeschcke IX ali Xa; odlomek ostenja in dna; F O2 (Modena); b. svetlo rdeča; š. 2,6 cm; št. odl. 1.

5604 SE 3243; kv. G,H13; obd. 4633; inv. št. PMC R 29722

Italska sigilata; Consp. 44; skleda z ovratnikom; odlomki vodoravnega ustja z dvema kanelurama in notranjim robom ter polkrožnim ostenjem; F ITS Tardopadana; pr. 20 cm; pr. u. 16,4 cm; št. odl. 5; analogija: ali oblika Curle 11; redko Tardoitalica; *Conspectus*, 130; datacija: flavijsko do sredine 2. stoletja.

5605 SE 3243; kv. I,J13,14; obd. 1857a; inv. št. PMC R 28101

Italska sigilata; Consp. 39/43; krožnik ali skodelica; odlomek zapognjenega ustja; F ITS Tardopadana; dl. 2,9 cm; št. odl. 1.

5606 SE 3333; kv. I12; obd. 1808; inv. št. PMC R 28057

Italska sigilata; Consp. 43–45; polkrožna skodelica; odlomek ostenja, žleb na notranji površini pod ustjem; F ITS Tardopadana; dl. 4,7 cm; št. odl. 1.

5607 SE 3243; kv. H13; obd. 2184

Galska sigilata; Drag. 36; skodela ali krožnik; odlomek zapognjenega ustja z notranjim žlebom; F GTS; b. oranžnordeča; rahlo bleščeč rdeč premaz; pr. u. 22 cm; št. odl. 1.

5608 SE 3333; kv. I12; obd. 1811a; inv. št. PMC R 28060

Italska keramika tankih sten; dvoročajna skodelica; odlomek ustja in trupa s poudarjenim ramenom; ročajček ledvičastega preseka; na zunanji površini barbotin okras vodnih listov in bunčic; F KTS 11 (Mgdb E); b. svetlo siva (zelenkast odtenek); črn sijoč premaz; v. 4,5 cm; pr. u. 6,4 cm; š. ročaja 0,7 cm; št. odl. 1; analogija: oblika Pl. 1/71, 73.

5609 SE 3243; kv. I,J13,14; obd. 1857b; inv. št. PMC R 28102

Italska keramika tankih sten; skodelica; odlomek ustja; F KTS 11 (Mgdb E); pr. u. 10 cm; št. odl. 1.

5610 SE 3243; kv. H,I13,14; obd. 1806a; inv. št. PMC R 28055

Italska keramika tankih sten; Mgdb 95; kozarec; odlomek ostenja z mrežastim okrasom; F KTS 11 (Mgdb E); b. siva; črn premaz; dl. 4,5 cm; št. odl. 1.

5611 SE 3333; kv. I12; obd. 1811b; inv. št. PMC R 28061

Italska keramika tankih sten; Mgdb 95; stožčast kozarec; odlomek uvihanega profiliranega ustja in ostenja z mrežastim okrasom; F KTS 11 (Mgdb E); b. svetlo siva (zelenkast odtenek); temno siv do črn premaz; v. 4,6 cm; pr. u. 8,7 cm; št. odl. 3.

5612 SE 3243; kv. H,I13,14; obd. 2346

Italska keramika tankih sten; Mgdb 132; skodelica; odlomek ostenja; F KTS 21 (Mgdb K/eggshell španska); b. bela; š. 2 cm; št. odl. 1.

5613 SE 3243; kv. I13; obd. 887

Lokalna keramika tankih sten; Ce VI.2.3.1 (Mgdb 95); kozarec; odlomek spodnjega dela trupa; na zunanji površini vodoravni žlebovi; F N 3.2b; b. siva; bp. temno siva lisasta; dl. 6,8 cm; v. 3,4 cm; št. odl. 1.

5614 SE 3333; kv. I12; obd. 1809; inv. št. PMC R 28058

Italska kuhinjska keramika; Goudineau 13–15, 28–30; pekač; odlomek ravnega dna; F IKK1pr; prežgano; pr. d. 13 cm; št. odl. 1; 184 g.

5615 SE 3333; kv. I12; obd. 1812; inv. št. PMC R 27217

Fina kuhinjska keramika; Ce I.1.1; fini lonček; odlomek navpičnega ustja in ostenja; na zunanji površini ramena vodoravni žlebovi in navpični nizi apliciranih bunčic; F NK 3.2; rahlo raskava in neporozna površina; b. svetlo sivorjava; bp. temno siva; v. 4,9 cm; pr. u. 5,8 cm; št. odl. 1; analogija: Krajšek 2015, 191–192, T. 1: 5.

5616 SE 3333; kv. I12; obd. 1813; inv. št. PMC R 27320

Fina kuhinjska keramika; Ce IV.2.1; ročka ali vrč z enim ročajem; s široko odprtino; odlomek prstanastega ustja, stožčastega vratu in trupa; kaneluri na vratu in poudarjen prehod v rame; F NK 3.2; raskava in neporozna površina; b. v osrednjem delu črna, ob robovih temno siva, bp. zelo temno siva; v. 15,2 cm; pr. u. 14,5 cm; št. odl. 2; analogija: Krajšek 2015, 210, T. 31: 163.

5617 SE 3333; kv. I12; obd. 1814; inv. št. PMC R 28062

Groba kuhinjska keramika; Ce I.2.1; lonec; odlomek ustja, narebrenega stožčastega vratu in ostenja; F NK 1.2; b. črna; bzp. rjava do temno rjava, bnp. svetlo rjava; v. 8,5 cm; pr. u. 8 cm; št. odl. 2.

5618 SE 3333; kv. J3; obd. 862; inv. št. PMC R 29274

Groba kuhinjska keramika; Ce I.4.2.2; lonec; odlomek izvihanega ustja in ostenja; metličene na zunanji površini; na ramenu lončarski znak puščica navzdol; F GK 1.2; b. črna; bp. rjavkasta do črna; dl. 14,5 cm; v. 4,9 cm; št. odl. 1.



5619 SE 3333; kv. I12; PN 3668; obd. 2413a; inv. št. PMC R 28601

Tkalski pripomočki; Ce VIII.9.1; piramidalna utež; kvadratna zgornja površina (stranica 3,8 cm); F Teg; ali grob namizna keramika; zmerno gosti vključki (apnenec, kremen, grog, železovi oksidi, sljuda); b. svetlo rdeča; dl. 7,6 cm; š. 7,6 cm; v. 9,8 cm; št. odl. 1.

5620 SE 3333; kv. I12; PN 3668; obd. 2413b; inv. št. PMC R 28602

Tkalski pripomočki; Ce VIII.9.1; piramidalna utež; kvadratna zgornja površina (stranica 3,8 cm) in spodnja površina; F Teg; b. svetlo rdeča; dl. 8 cm; š. 8 cm; v. 9,5 cm; št. odl. 1.

5621 SE 3243; kv. H,I13,14; obd. 1805; inv. št. PMC R 28054

Pokrovček za amforo PA3; odlomek ploščatega diska; izdelan v kalupu; b. lisato svetlo rdeča; bp. rumenkasto bež; db. 0,8 cm; pr. 7,8 cm; št. odl. 1; analogija: ali na vretenu.

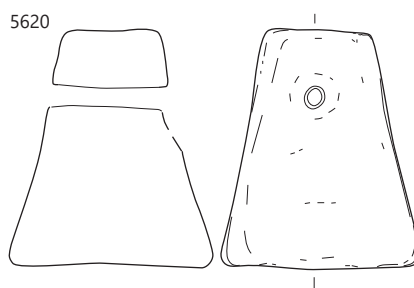
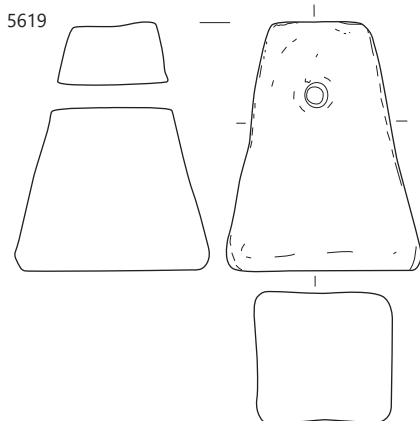
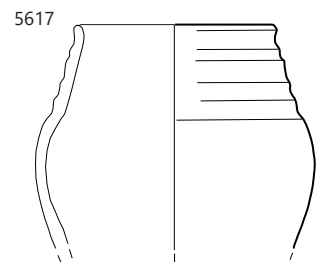
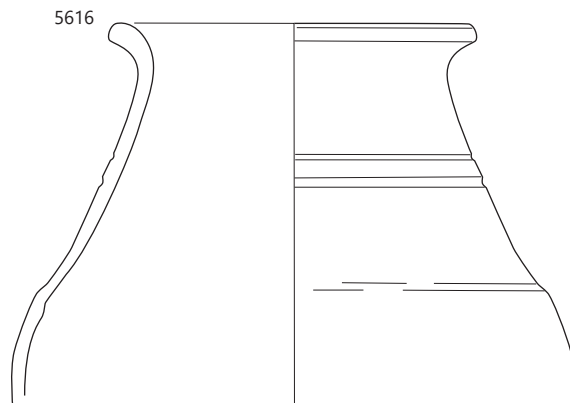
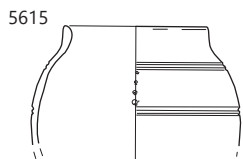
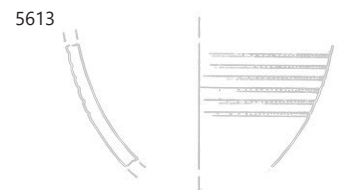
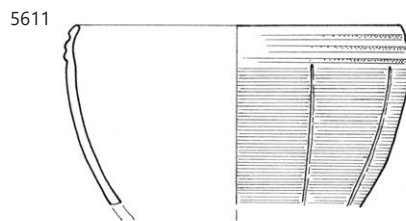
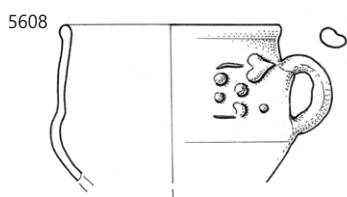
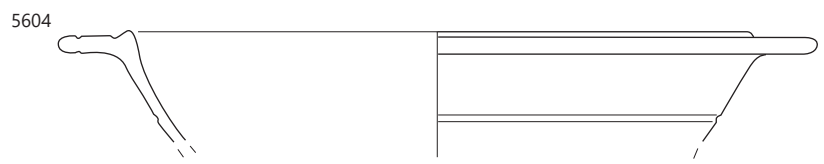
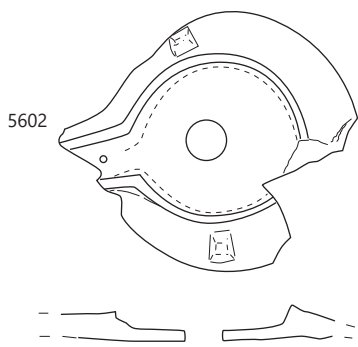

SE 3333; 5602–5613 merilo 1: 2, ostalo merilo 1: 3.

5622 SE 3449; kv. H12; PN 3714; obd.

K-1752; inv. št. PMC R 26592

Odl. loka fibule Almgren 70/73 a–b z diskom, ki prehaja v peresovino; bron; dl. 2,7 cm; š. 1,7 cm; v. 1,6 cm; št. odl. 2; analogija: Gugl 1995, 13–15.



5623 SE 3449; kv. H12; PN 3740; obd. K-1655;

inv. št. PMC R 26442

Šivanka z ovalno glavico in zarezo pod ušescem; bron; dl. 5,7 cm; pr. 0,1 cm; št. odl. 1.

5624 SE 3449; kv. I45; PN 2921; obd. K-1326; inv. št. PMC R 26807

Okrasno profiliran (rastlinski) zaključek predmeta; bron; dl. 1,9 cm; š. 1 cm; db. 0,8 cm; št. odl. 1.



5625 SE 3449; kv. H13; PN 3728; inv. št. PMC R 24692

Del izvihane ustja stekleničke, dekolorirano steklo, pr. u. 2,8 cm; št. odl. 1.



5626 SE 3449; kv. H13; PN 3730; inv. št. PMC R 24669

Del ustja in vratu stekleničke; steklo; pr. u. 2,1 cm; št. odl. 2.



5627 SE 3449; kv. H12,13; obd. 2393

Italaska sigilata; Consp. 39–42; krožnik ali skleda; odlomek prstanastega dna in ostenja; F ITS Tardopadana D; b. kričeče oranžna; š. 7,1 cm; št. odl. 1.

5628 SE 3449; kv. H12; obd. 4474

Svetla namizna keramika; Amfora z ravnim dnom; odlomek konkavnega dna; b. svetlo rdeča; pr. d. 9 cm; št. odl. 1.

5629 SE 3450; kv. H12; PN 3405; inv. št. PMC R 24614

Narebrena jagoda–melonasta, turkizno modra; pr. 1,2 cm; št. odl. 1.

5630 SE 3450; kv. H12–13; obd. S377; inv. št. PMC R 24521b

Del profiliranega ročaja posode, steklo; vel. 2,1 × 4,1 cm.

5631 SE 3450; kv. H12–13; obd. S377; inv. št. PMC R 24521a

Del navznoter zavihanega ustja posode – balzamarija; steklo; pr. u. 2,4 cm.

5632 SE 3590; kv. I12; PN 3743; obd. K-1269; inv. št. PMC R 26941

Trombasta fibula; miniaturna; zelo dobro ohranjena, manjka del peresovine in igla; bron; dl. 2,4 cm; š. 1 cm; v. 1 cm; št. odl. 5.

5633 SE 3590; kv. I13; PN 3753; obd. K-1509; inv. št. PMC R 26485

Gumb konjske opreme; vretenaste oblike; na obeh straneh je širši ploščat okrogel zaključek; bron; v. 1,5 cm; pr. 1,7 cm; št. odl. 1.

5634 SE 3590; kv. I12; PN 3754;

inv. št. PMC R 24683

Del ustja in ostenja rebraste skodelice Ising's 3/Lazar 2.1.4., izdelana v kalupu; steklo; vel. 4,3 × 3,5 cm; datacija: 1. stoletje; št. odl. 1.



5635 SE 3590; kv. I12; PN 3759; inv. št. PMC R 24640

Del navznoter zapognjenega ustja stekleničke; steklo; pr. u. 3,2 cm; št. odl. 1.

5636 SE 3590; kv. I12 jug; obd. S423; inv. št. PMC R 24567

Del navzven zavihanega in nagnjenega ustja posode; steklo; pr. u. 13,8 cm.

5637 SE 3590; kv. I12; PN 3761; inv. št. PMC R 24730

Del dna in ostenja cilindrične čaše s horizontalnimi vrezji na ostenju, mlečno belo steklo; pr. d. 8 cm; št. odl. 3.

5638 SE 3590; kv. I12; obd. 2364a

Italaska sigilata; Consp. 43; skodelica; odlomek ostenja z grafitom na zunanji površini; F ITS Tardopadana; š. 5 cm; št. odl. 1.

5639 SE 3590; kv. I12; obd. 2364b

Italaska keramika tankih sten; skodelica; odlomka dna in ostenja; F KTS 11 (Mgdb E); pr. d. 4 cm; št. odl. 2.

5640 SE 3590; kv. H, I12; obd. 2386a; inv. št. PMC R 28579

Italaska sigilata; skodelica; odlomek ostenja; F ITS Tardopadana; dl. 3,2 cm; št. odl. 1.

5641 SE 3590; kv. H, I12; obd. 2386b; inv. št. PMC R 28580

Svetla keramika s premazom; Ce III,2,2; krožnik; odlomek ravnega dna in ostenja; F N 2.1; b. svetlo rdeča; pr. d. 15,4 cm; št. odl. 1.

5642 SE 3590; kv. I12; obd. 2367; inv. št. PMC R 28558

Svetla namizna keramika; Ce VIII,2; cedilo; odlomki ustja in preluknjane trupa; žleb na zunanji površini ustja; F N 1.1; b. rdečkasto rumena; pr. u. 14 cm; št. odl. 4.

5643 SE 3590; kv. I12; obd. 4592

Fina kuhinjska keramika; Ce I.1; fin lonec; odlomek pokončnega ustja in ostenja; na ramenu vodoravni žlebovi in aplicirane bunkice; F NK 3.2; nK; pr. u. 9,3 cm; št. odl. 1.

5644 SE 3590; kv. I12; obd. 2366c; inv. št. PMC R 28557

Fina kuhinjska keramika; Ce I.1.1; lonec; odlomki navpičnega enostavnega ustja in ostenja; na zunanji površini vodoravni žlebovi in navpični nizi apliciranih bunčic; F NK 3.2; b. svetlo siva; bp. zelo temno siva; v. 7,3 cm; pr. u. 8 cm; št. odl. 1.

5645 SE 3590; kv. I12; obd. 2366a; inv. št. PMC R 28555

Fina kuhinjska keramika; Ce I.3; lonec; odlomki zapognjenega vodoravnega ustja in ostenja; dva žleba pod vratom; F NK 3.2; b. temno siva; bp. z robovi rjavkasto siva; pr. u. 19 cm; št. odl. 3.

5622

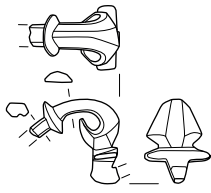

5623

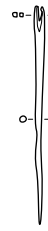

5624

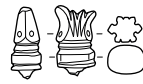

5625



5626



5628

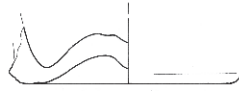

5629

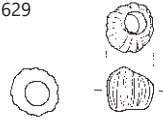

5630

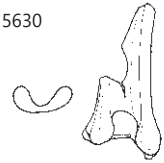

5631



5633

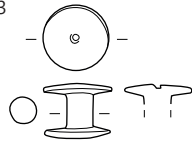

5634

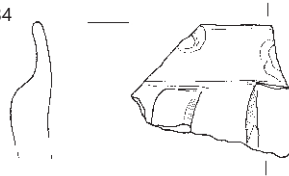

5635



5636

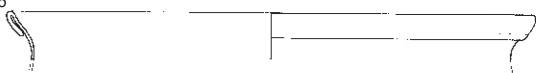

5641

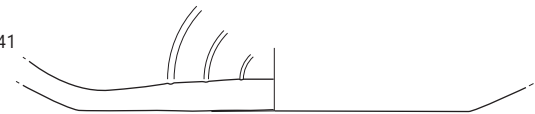

5637



5643

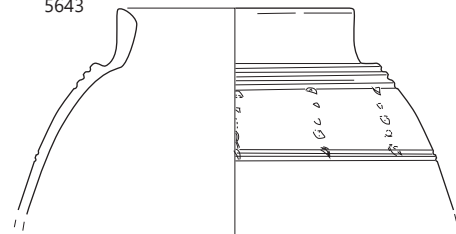

5644

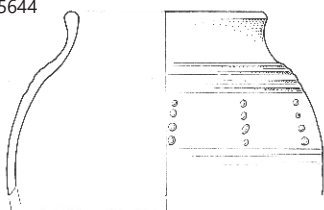

5645

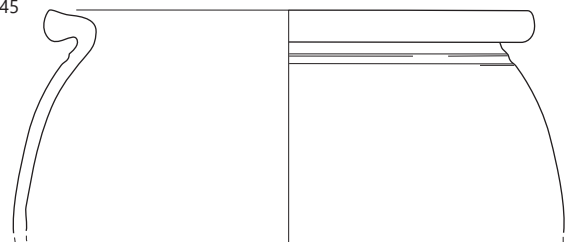

∴ 5622–5628 SE 3449, 5629–5631 SE 3450, 5633–5645 SE 3590; 5641–5645 merilo 1 : 3, ostalo merilo 1 : 2.

5646 SE 3590; kv. I12; obd. 2366b; inv. št. PMC R 28556
Fina kuhinjska keramika; Ce I.5; lonec; odlomki zapognjenega vodoravnega ustja in ostenja kroglastega trupa; F NK 1.2; b. zelo temno siva; pr. u. 20,2 cm; št. odl. 1.

5647 SE 3590; kv. I12; obd. 2365; inv. št. PMC R 28554
Groba kuhinjska keramika; Ce I.4.2.2; lonec; odlomek rahlo izvihanega odebeljenega ustja in ostenja; na ramenu valovito vodoravno metličenje, pod njim navpično metličenje; F GK 1.2; b. črna; v. 9,5 cm; pr. u. 17,2 cm; št. odl. 6.

5648 SE 3590; kv. I12; obd. 2363; inv. št. PMC R 27293
Fina kuhinjska keramika; Ce II.4.2.1; Trinožnik; vodoravno ustje, cilindričen zgornji del trupa z ostrim prelomom v zaobljen spodnji del trupa in konkavno dno, trikotne noge; F NK 1.2; raskava in neporozna površina; v notranjosti ostanki prežgane maščobe; b. zelo temno siva; bzp. siva, bnp. črna; v. 8,6 cm; pr. u. 17,4 cm; št. odl. 2; analogija: Krajšek 2015, 205, T. 23: 119.

5649 SE 3304; kv. H13; PN 3327; obd. K-1625; inv. št. PMC R 26397

Odl. kozmetične žličke/sonde s kapljičasto zaključenim držajem; bron; dl. 10,4 cm; š. 0,5 cm; št. odl. 1; analogija: Riha 1986,

5650 SE 3304; kv. H12; PN 3659; inv. št. PMC R 26590

Žebliček ali okrogla aplika; na vrhu koncentrična kanelura; kratek trn

OPOMBA: Najden je v sondi 5, najverjetneje iz 3304; bron; v. 0,4 cm; db. 0,1 cm; pr. 1,2 cm; št. odl. 1.



5651 SE 3274; kv. I11; PN 3274; obd. B-1003; inv. št. PMC R 26932

Igla, velika; ovalnega preseka; proti vrhu vse bolj sploščena; odlomljena na obeh koncih; kost; dl. 14,9 cm; db. 0,7 cm; št. odl. 1.

5652 SE 3304; kv. G,H12,13; obd. 1819

Galska sigilata; odlomek ostenja; F GTS; b. svetlo rdeča; mat rdeč premaz; dl. 5 cm; št. odl. 1.

5653 SE 3304; kv. G,H12,13; obd. 1817; inv. št. PMC R 28064
Italska keramika tankih sten; skodelica; odlomek ustja in ostenja; barbotin okras ločnih linij z bunčicami; F KTS 11 (Mgdb E); b. svetlo siva; črn premaz; v. 2,6 cm; pr. u. 10 cm; št. odl. 1; analogija: Pl. 1/31-34.

5654 SE 3304; kv. G,H12,13; obd. 1816; inv. št. PMC R 28063
Fina kuhinjska keramika; Ce I.5; lonec; odlomek zapognjenega, vodoravnega ustja in ostenja, kanelura na vratu in na zgornjem delu ustja; F NK 1.2; trda; b. rjava do siva; bp. sivkasto rjava; v. 4,3 cm; pr. u. 19 cm; št. odl. 1; analogija: nova varianta.

5655 SE 3304; kv. H13; obd. 972; inv. št. PMC R 29344
Groba kuhinjska keramika; Ce I.4.2.2; lonec; odlomek izvihanega ustja, vratu in jajčastega trupa; vodoravno glavničenje na zunanji površini; rahla notranja astopnica; F GK 1.2; v. 7,6 cm; pr. u. 11,6 cm; št. odl. 1.

5656 SE 3304; kv. H12; PN 3359; obd. 1661; inv. št. PMC R 27930

Fina kuhinjska keramika; Ce VII.2.3; pokrov; nizek stožčast pokrov s poudarjenim pokončnim notranjim rebrom ali ustjem in okroglim gumbom; F NK 3.2; b. siva; bp. temno rjava do črna; v. 4,3 cm; pr. 11,1 cm; pr. u. 7,4 cm; pr. d. 3,1 cm; št. odl. 1; 142 g; analogija: Istenič 1999, daljna podobnost s PO 1.

5657 SE 3304; kv. G,H12,13; obd. 1818; inv. št. PMC R 28065
Groba kuhinjska keramika; Ce VII.3.2; pokrov; odlomki enostavnega ustja; stožčastega trupa in dna s prstanastim rebrom za držaj; na notranji površini je dno konveksno; ostenje pod rebrom je preluknjano (luknja d. 0,3 cm; v. 1 cm); F GK 1.2; b. črna; bzp. rjava do črna; v. 6,5 cm; pr. u. 21,2 cm; š. ročaja 7,5 cm; št. odl. 3; analogija: varianta ali tip Ce VII.3.3.

5658 SE 3304; kv. G,H12,13; obd. 1802; inv. št. PMC R 28051
Groba kuhinjska keramika; Ce II.4; trinožnik; odlomki dna z zelo nizkimi nogami; F GK 1.2; b. črna; bzp. rjava do črna; bnp. temno rjava do črna; pr. d. 9,9 cm; št. odl. 1.

5659 SE 3203; kv. F13; PN 3907; inv. št. PMC N 7482
Novec; as; Tiberius (Divus Augustus) (22-30); najden pod temeljem zidu SE 3203.

5660 SE 3415; kv. F,G12; obd. 2551; inv. št. PMC R 28733
Svetla namizna keramika; Predilno vretence (izčrepinjsko); predilno vretence; izdelano iz črepinje dna namizne posodice; s prevrtanim dnom (pr. luknje 0,5 cm); F N 1.1; b. rumenkasto rdeča; pr. d. 3,6 cm; št. odl. 1.

5661 SE 3415; kv. F,G12; obd. 2552a; inv. št. PMC R 28731
Groba kuhinjska keramika; Ce VII.3.1; pokrov; odlomki ustja in ostenja z lončarskim znakom; dva žleba nad ustjem na zunanji površini; F GK 1.2; b. črna; bp. temno rjava; dl. 7,2 cm; št. odl. 1.

5662 SE 3415; kv. F,G12; obd. 2552b
Groba kuhinjska keramika; Ce I.2 ali I.4; lonec; odlomki ustja in ostenja; št. odl. 6; 208 g.

5663 SE 3415; kv. F,G12; obd. 2544; inv. št. PMC R 28724
Amfora Dr. 6B; odlomki ostenja in ročaja ovalnega preseka; F A4; š. ročaja 3,7 cm; št. odl. 17; 213 g.

5664 SE 5437; kv. F14; PN 3873; obd. K-1277; inv. št. PMC R 26946

Tehtnica in utež; del paličice in ovalne uteži, z zanko na vrhu; bron; dl. 8,3 cm; š. 0,7 cm; v. 1,5 cm; št. odl. 4.



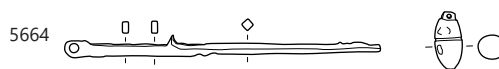
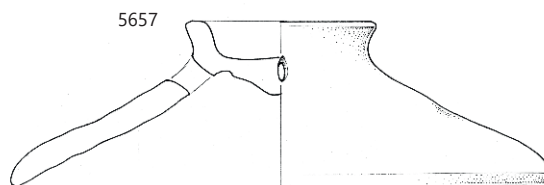
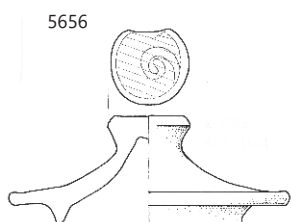
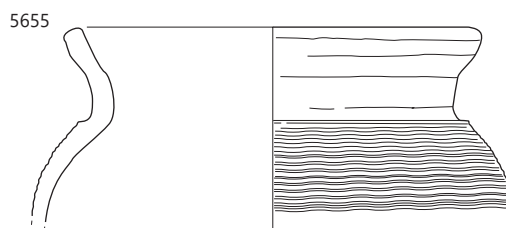
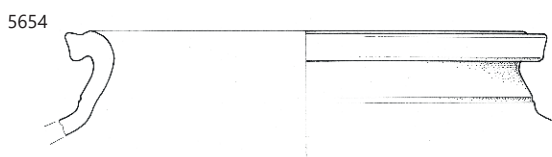
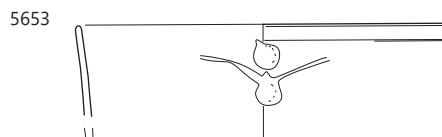
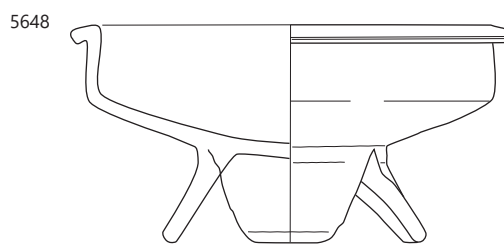
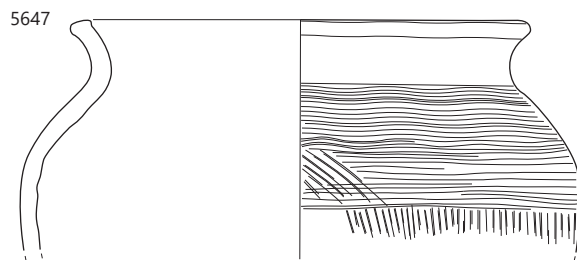
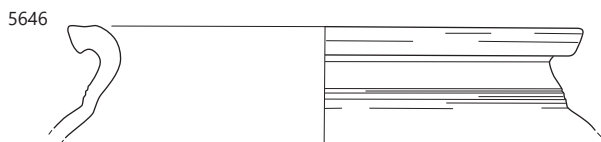

5646–5648 SE 3590, 5649, 5653–5657 SE 3304, 5651 SE 3274, 5660 SE 3415, 5664 SE 5437; 5649–5653, 5664 merilo 1 : 2, ostalo merilo 1 : 3.

Med parcelo J4 in J5

5665 SE 7063; kv. F–H12; obd. 3217

Galska sigilata; krožnik; odlomek prstanastega dna in ostenja; F GTS; b. rdeča; mat rdeč premaz; dl. 6 cm; š. 4,1 cm; št. odl. 1.

Parcela J4

5666 SE 3033; kv. J11; obd. S29; inv. št. PMC R 24175

Del dna čaše z izvlečeno prstanasto nogo; steklo; pr. d. 3,8 cm.

5667 SE 3033; kv. J11; obd. 146

Pečatna oljenka Loeschcke IX ali Xa; pečatna oljenka; odlomek, dvojno prstanasto dno, žig FORTIS v reliefu; F O2 (Modena); b. rdeča; dl. 5 cm; š. 4,5 cm; št. odl. 1; žig: FORTIS (oljenka).

5668 SE 3033; kv. I10; obd. 4636

Italska sigilata; Consp. 20,4; odlomek ustja in ostenja krožnika; aplikacija gledališke maske z dolgimi lasmi; F ITS Tardopadana E; v. 2,4 cm; pr. u. 16,6 cm; št. odl. 1.

5669 SE 3033; kv. I10; obd. 4634

Italska kuhinjska keramika; Goudineau 18/Di Giovanni 2412; pokrov; odlomek ustja in ostenja; F IKK1b; b. rdečkasto rjava; dl. 10,8 cm; št. odl. 1.

5670 SE 3033; kv. I10; obd. 4635

Amfora Dr. 6B; odlomka ustja, ostenja in ročajev amfore; F A4; b. oranžna; pr. u. 11,2 cm; š. ročaja 4,8 cm; št. odl. 2.

5671 SE 7054; kv. G12; PN 7128; obd. K-1386; inv. št. PMC R 26863

Dvougumbasta fibula Almgren 236 f; manjkata sprednji del loka in igla; bron; dl. 5,1 cm; š. 2 cm; v. 1,7 cm; št. odl. 1; analogija: Garbsch 1965, 35–36.



5672 SE 7049; kv. H10; PN 7132; inv. št. PMC R 24653

Okrogla narebrena jagoda, melonasta, turkizno modra; pr. 1,6 cm; št. odl. 1.



5673 SE 7132; kv. G11; PN 7154; obd. 3215

Italska sigilata; Consp. 20,4; krožnik; odlomek ustja in ostenja, aplikacija dveh palmet in girlande; F ITS Tardopadana; v. 2,3 cm; pr. u. 17,7 cm; št. odl. 1; 35 g.

5674 SE 3853; kv. H12; PN 3749; inv. št. PMC N 7503

Novec; as; Domitianus (81–96).

5675 SE 3853; kv. G,H,I11,12; obd. 4984b

Italska sigilata; Consp. B 4.15; skodelica; odlomki prstanastega dna in ostenja; F ITS Padana B; b. roza; mat rdeč premaz; pr. d. 4,5 cm; št. odl. 3; analogija: dno skodelice Conspectus 26 ali 27.

5676 SE 3853; kv. G,H,I11,12; obd. 4983

Lokalna keramika tankih sten; Ce VI.1.1 (Mgdb 28); skodelica; odlomki ustja in ostenja; s kaneluro pod ustjem; F N 3.1; b. svetlo rdečkasto rumena; pr. u. 10 cm; št. odl. 3.

5677 SE 3853; kv. G,H,I11,12; obd. 4982

Svetla namizna keramika; Ce I.11.2; dolij; odlomek rahlo valovitega ustja; F N 1.1; b. oranžna; š. 9,6 cm; št. odl. 7.7.

5678 SE 3853; kv. G,H,I11,12; obd. 4984a

Italska kuhinjska keramika; Goudineau 28–30; pekač; odlomek ustja in ostenja; F IKK1pr; b. rjavkasto rdeča; mat rdeč premaz na notranji površini in zgornji tretjini zunanje površine; š. 2,2 cm; št. odl. 1.

5679 SE 3900; kv. H11–12 jug; obd. S217; inv. št. PMC R 24339

Del izvihanega ustja čaše iz mlečno belega stekla; pr. u. 6,8 cm.

5680 SE 3900; kv. G11; PN 3954; inv. št. PMC R 24738

Del ročaja posode z izvlečeno oporo za palec – del nizke posode; steklo; vel. 2,1 × 4,5 cm; št. odl. 1.

5681 SE 3900; kv. H12; PN 3757; inv. št. PMC R 24684

Del vboklega in v sredini odebeljenega dna posode; steklo; pr. d. 3,7 cm; št. odl. 1.



5682 SE 3900; kv. H11,12; obd. 3255

Galska sigilata; Bet 45; odlomek ostenja; F GTS vzhodnogalska; b. vijoličastordeča; rdeč lakast premaz; dl. 3,2 cm; š. 1,2 cm; št. odl. 1.

5683 SE 3900; kv. G,H12; obd. 4593

Svetla keramika s premazom; Ce II.2.2.1 (PTS Drag. 35 globoka skleda); skleda; odlomek zapognjenega ustja in dela ostenja; F N 2.1; b. oranžna; temno rdeč mat premaz na notranji površini in zgornjem delu zunanje površine; š. 5,2 cm; št. odl. 7.

5684 SE 5412; kv. I10; PN 3817; obd. K-1340; inv. št. PMC R 26821

Okrogla aplikacija z zakovico; ploščata, zuji rob nazobčan, ob njem koncentričen polkrožen profil; sredina gladka; na spodnjem delu osrednji trn, v celoti ohranjen, zvit; bron; db. 0,1 cm; pr. 2,6 cm; št. odl. 1.



5685 SE 5412; kv. I10–11 jug; obd. S434; inv. št. PMC R 24578a

Del močno navzven nagnjenega ustja posode; steklo; pr. u. 10,8 cm.

5686 SE 5412; kv. I10–11 jug; obd. S434; inv. št. PMC R 24578b

Del rahlo navzven nagnjenega ustja posode; steklo; pr. u. 8,6 cm.

5687 SE 5412; kv. I10–11 jug; obd. S434; inv. št. PMC R 24578c

Del ravnega, rahlo navzven nagnjenega ustja posode; steklo; vel. 2,3 × 1,8 cm.

5688 SE 5412; kv. I10–11 jug; obd. S434; inv. št. PMC R 24578d

Del narebrenega ročaja steklo; vel. 3,7 × 4,8 cm.

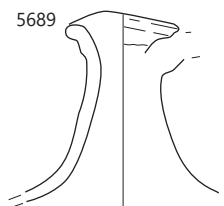
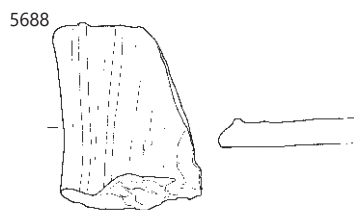
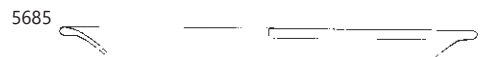
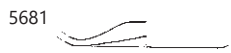
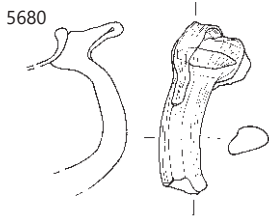
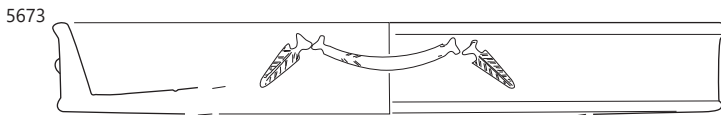
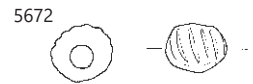
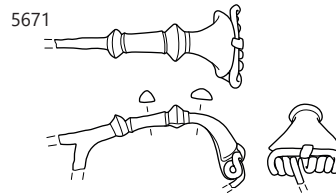
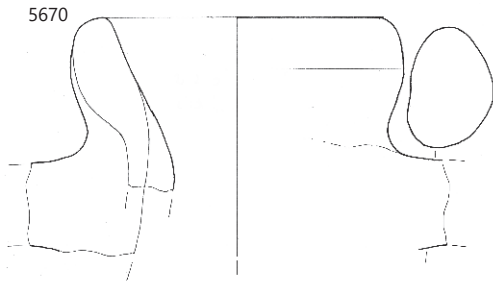
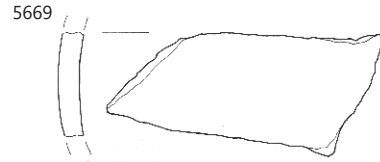
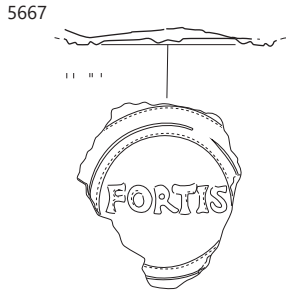
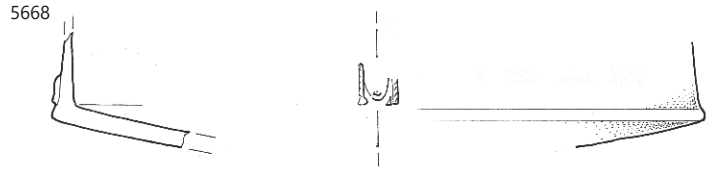
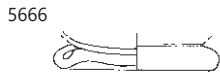

5666–5670 SE 3033, 5671 SE 7054, 5672 SE 7049, 5673 SE 7132, 5679–5681 SE 3900, 5685–5689 SE 5412; 5669, 5670, 5689
merilo 1 : 3, ostalo merilo 1 : 2.

5689 SE 5412; kv. I10,11; obd. 2579b; inv. št. PMC R 28759
Svetla namizna keramika; Ce IV.1.3; enoročajni vrč; odlomki
ustja z izlivom, vratu, ostenja in trakastega ročaja; F N 1.1; b.
svetlo rdeča; pr. u. 11,8 cm; št. odl. 1.

5690 SE 5412; kv. I10,11; obd. 2579a; inv. št. PMC R 28758
Svetla namizna keramika; skodelica; odlomek odebeljenega
ustja in ostenja skodelice ali vaze; F N 1.1; prežgano; z vključki;
b. rjavkasto rdeča; bzp. rjava; pr. u. 11,8 cm; št. odl. 4; analogi-
ja: PTS Consp. 3, 29/Drag. 33 ali cilindričen lonec.

5691 SE 7130; kv. H11; obd. 4529
Italaska sigilata; skodelica; odlomek ostenja; F ITS Tardopadana;
š. 2,6 cm; št. odl. 1.

5692 SE 3830; kv. J10; PN 3675
Del rezila noža; železo; št. odl. 1.

5693 SE 3830; kv. J10; obd. 2344; inv. št. PMC R 29187
Italaska kuhinjska keramika; Goudineau 18/Di Giovanni 2412;
pokrov; odlomek ostenja; F IKK1b; b. rjava; dl. 3,1 cm; št. odl. 1.

5694 SE 3830; kv. J10; obd. 2343; inv. št. PMC R 28531
Groba kuhinjska keramika; Ce I.3; lonec; odlomki trikotnega
izvihanega ustja z utorom za pokrov in ostenja; F NK 1.2; pr. u.
19,8 cm; št. odl. 4.

5695 SE 3830; kv. J10; obd. 1820; inv. št. PMC R 28067
Fina kuhinjska keramika; Ce I.5; lonec; odlomka vodoravnega
ustja in jajčastega trupa; vrat in rame narebrena; F NK 3.2; b.
v jedru temno siva, robovi svetlo sivi, bp. temno sive; pr. u.
15 cm; št. odl. 2; 122 g; analogija: varianta Ce I.5.2.

5696 SE 7041; kv. K14; PN 7136/1; obd. K-1289; inv. št. PMC
R 27017

Pasni zaključek ali obesek noriško-panonske
noše; votel; oblike lovorovega lista; na enem
koncu profiliran, s polkrožnim nastavkom (prelukušnjem) za
pritrdjanje, na drugem koncu odlomljen; bron; dl. 3,7 cm; š.
1 cm; v. 0,4 cm; št. odl. 1.



5697 SE 7041; kv. K14; PN 7136/2; obd.
K-1692; inv. št. PMC R 26669

Falera ali aplika okrogle ploščate oblike z ro-
bom rahlo zavihanim navzdol, s kratkim trnom pravokotnega
preseka. bron; v. 0,5 cm; db. 0,2 cm; pr. 2,2 cm; št. odl. 1.



5698 SE 3724; kv. K12; PN 3658
Marmorna spolija; kamen; št. odl. 1.

Vzhodna brežina

5699 SE 5506; kv. G15; PN 7149; obd. 3216
Severnoitalska reliefna sigilata; Consp. R12, Aco čaša; odlomek
ostenja z reliefni okrasom na zunanji površini: venec na vrhu
friza in del rastlinskega okrasa (akantovi listi)
v glavnem frizu; F Aco brez premaza; trda; b.
bledo rjava; š. 1,9 cm; v. 2,4 cm; št. odl. 1; ana-
logija: Schindler Kaudelka 1980, T. 42:7; datacija:
avgustejsko do 15 n. št.



5700 SE 5506; kv. K11; obd. 4295

Italaska sigilata; Consp. B 3.18; skodelica; odlomek prstanastega
dna in ostenja; F ITS Tardopadana E; pr. d. 4,5 cm; št. odl. 1.

5701 SE 5507; kv. K11; PN 3898; obd. K-1436; inv. št. PMC R
26740

Stilus; na sploščenem koncu odlomljen; železo; dl. 13,2 cm; pr.
0,5 cm; št. odl. 1.

5702 SE 5507; kv. K11; PN 3897; obd. K-1474; inv. št. PMC R
26204

Ročaj (vedra); polkrožne oblike in okroglega preseka; na obeh
koncih polkrožno zavihan; železo; dl. 22 cm; š. 10,1 cm; db.
0,9 cm; št. odl. 1.

5703 SE 3504; kv. L7; PN 3622; inv. št. PMC L 374

Marmor; arhitekturni člen z dvema vdolbinama za spojke za
vezavo, močno zlizan; dl. 63 cm; š. 60 cm; v. 31 cm; št. odl. 1.

5704 SE 3504; kv. L8; PN 7143

Marmor; del spolije; št. odl. 2.

5705 SE 3504; kv. J-M8; PN 3605; inv. št. PMC L 376

Marmor; odlomek obdelane plošče; dl. 70 cm; š. 43 cm; v.
25 cm; št. odl. 1.

5706 SE 3741; kv. J10,K,L,M8-10; obd. 3776

Galska sigilata; krožnik; odlomek dna; F GTS južnogalska; b.
rozardeča; rdeč rahlo bleščeč premaz; dl. 6,5 cm; št. odl. 2.

5707 SE 3745; kv. L09; PN 3621

Marmor; del spolije; kamen.

5708 SE 3745; kv. K08; PN 3623

Marmor; del spolije; kamen; št. odl. 1.

5709 SE 3505; kv. K8; PN 3606; inv. št. PMC L 375

Marmor; profiliran arhitekturni člen grobnice (baza); dl.
121 cm; š. 100 cm; v. 27 cm; št. odl. 1.

5710 SE 5394; kv. G15; PN 7050; obd. K-1688; inv. št. PMC R
26660

Del obroča okroglega preseka; bron; dl.
5,2 cm; š. 2,2 cm; db. 0,6 cm; št. odl. 1.



5711 SE 5394; kv. G14; obd. 3481

Italaska sigilata; skodelica; odlomek ostenja; F ITS Tardopadana;
š. 3,6 cm; št. odl. 1.

5712 SE 5394; kv. G14; obd. 3156

Svetla namizna keramika; Ce IV.1.4; dvoročajni vrč; odlomek
prstanastega ustja, vratu, ostenja in trakastih ročajev; F N 1.1; b.
roza; v. 7,5 cm; pr. u. 8,9 cm; št. odl. 1.

Med parcelama J4 in J3

5713 SE 7352; kv. H10; PN 7307; inv. št. PMC N 7486
Novec; as; Caius (37-38).

5714 SE 7352; kv. I10; PN 7300; obd. K-1401; inv. št. PMC R
26878

Utež; nepravilna diskasta oblika; bron; dl. 2,5 cm; š.
2,1 cm; db. 0,3 cm; št. odl. 1.



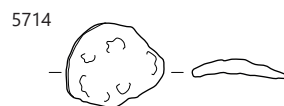
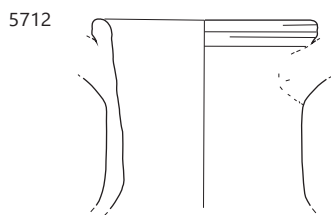
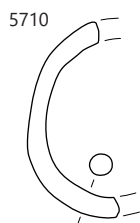
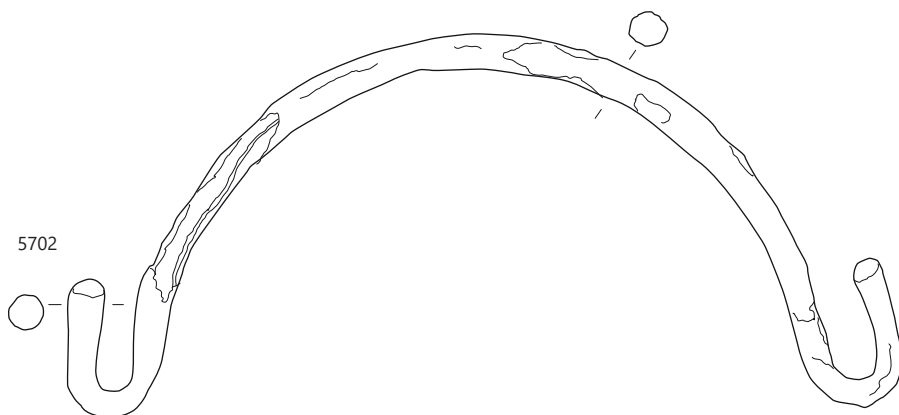
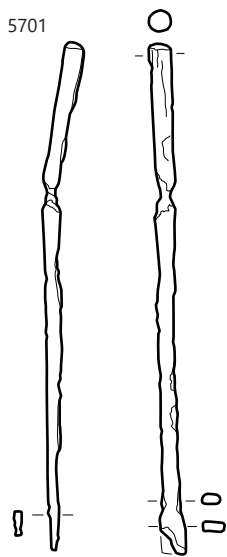
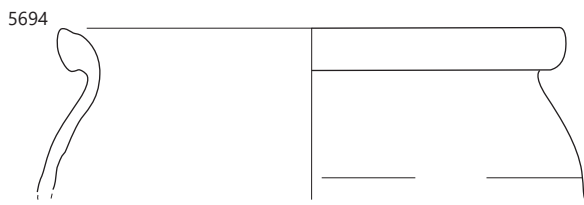
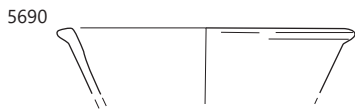

5690 SE 5412, 5694 SE 3830, 5697 SE 7041, 5701, 5702 SE 5507, 5710, 5712 SE 5394, 5714 SE 7352; 5690, 5694, 5712 merilo 1: 3, ostalo merilo 1: 2.

5716 SE 7352; kv. H10; obd. 3676b

Italska sigilata; Consp. 27; cilindrična skodelica; odlomek prstanastega dna z grafitom na zunanji površini; F ITS Aretina A; pr. d. 6,3 cm; št. odl. 1.

5717 SE 7352; kv. H10; obd. 3676a

Italska sigilata; Consp. 27.2; cilindrična skodelica; odlomek ostenja s profilacijo; F ITS Aretina A; prežgano; v. 3 cm; št. odl. 1.

5718 SE 7352; kv. G10; obd. 3608

Lokalna keramika tankih sten; Ce VI.2.2 (Mgdb 115/134); skodelica; odlomka ostenja s peskanjem; F N 3.1; rahlo prežgano; b. bež; oranžnordeč premaz; dl. 4,6 cm; š. 3 cm; št. odl. 2.

5719 SE 7352; kv. H10; obd. 3675a

Amfora Dr. 6B; odlomki ročaja, ovalnega preseka; F A6; b. oker; š. ročaja 3,6 cm; št. odl. 4.

5720 SE 7352; kv. H10; obd. 3675b

Amfora z ravnim dnom (jadranska); odlomek prstanastega dna in ostenja; F A jadranska; b. oker; pr. d. 14 cm; št. odl. 1.

Parcela J3

5721 SE 3375; kv. I9; PN 7184; obd. K-1500; inv. št. PMC R 26476

Igla; okroglega preseka; na enem koncu sploščena, na drugem odlomljena; bron; dl. 6,6 cm; š. 1,8 cm; db. 0,2 cm; št. odl. 1.



5722 SE 3375; kv. I8; obd. S396; inv. št. PMC R 24540

Del ustja in ostenja čaše gubanke, mlečno belo steklo; pr. u. 9,8 cm.

5723 SE 3375; kv. I9; obd. S226; inv. št. PMC R 24348

Del gosto narebrenega ročaja posode–steklenice; steklo; vel. 5,3 × 3,9 cm.

5724 SE 3375; kv. I9; PN 5095; inv. št. PMC R 24729

Del ostenja posode (morda balzamarija); steklo; pr. 4,9 cm; št. odl. 1.



5725 SE 3375; kv. I9; obd. 3599

Italska sigilata; Consp. 39; krožnik; odlomki ustja in ostenja; popolnoma prežgano; pr. u. 16 cm; št. odl. 3.

5726 SE 3375; kv. I9; obd. 3462

Italska sigilata; Consp. B 3.19; skodelica; odlomek prstanastega dna in ostenja; F ITS Tardopadana; pr. d. 5 cm; št. odl. 1.

5727 SE 3375; kv. I9; obd. 3563

Italska sigilata; Consp. B 2.8; krožnik; odlomek prstanastega dna in ostenja; F ITS Tardopadana E; pr. d. 9 cm; št. odl. 1.

5728 SE 3375; kv. I8,9; obd. 1224; inv. št. PMC R 27581

Italska keramika tankih sten; zvončasta čaša; odlomek ustja in ostenja s prelomom; koleščkanje na zunanji površini; F KTS 11 (Mgdb E); b. siva; temno siv premaz; š. 2,8 cm; v. 3,2 cm; št. odl. 1.

5729 SE 3375; kv. I9; PN 7166; obd. 3408; inv. št. PMC R 29479

Temna namizna keramika; Ce V.4.4.2; pokalna posoda; odlomek uvihanega ustja, narebrenega trupa v obliki obrnjenega stožca; koleščkanje v pasovih med kanelurami prekriva skoraj celotno zunanjo površino; F NK 3.2; posebna, trda; dimljena; b. rdeča; bp. črna; v. 8 cm; pr. u. 7,5 cm; št. odl. 1

5730 SE 3375; kv. I9; obd. 3461

Groba kuhinjska keramika; Ce I.2.3; lonec; odlomek ustja, narebrenega vratu in trebušastega trupa; vodoravno metličenje na zunanji površini; pokončne kompozicije vrezov (smrekove vejice) in linije vtisov (kvadratki in trikotniki); F GK 3.2; b. črna; bnp. sivkasto rjava; bzp. temno rjava; v. 12 cm; pr. u. 17,5 cm; št. odl. 3.

5731 SE 3215; kv. I9 jug; obd. S158; inv. št. PMC R 24281

Del izvihanega ustja čaše, steklo; vel. 7,6 cm.

5732 SE 3215; kv. I9; PN 5063; inv. št. PMC R 24649

Del izvihanega in odrezanega ustja posode, mlečno belo steklo; pr. u. 8,8 cm; št. odl. 1.

5733 SE 3215; kv. I9; PN 5059; inv. št. PMC R 24651

Del dna in ostenja čaše gubanke Isings 32/Lazar 3.5.1., mlečno belo steklo; pr. d. 5 cm; datacija: druga pol. 1. prva pol. 2. stoletja; št. odl. 1.

5734 SE 3215; kv. I9; obd. S164; inv. št. PMC R 24288

Del izvihanega ustja; steklo; pr. u. 8,6 cm.

5735 SE 3215; kv. I9 jug; obd. S159; inv. št. PMC R 24282

Del ostenja posode iz dekoloriranega stekla; steklo; vel. 2,1 × 3,4 cm.

5736 SE 3215; kv. I9; obd. S164; inv. št. PMC R 24287

Dno čaše z izvlečeno prstanasto nogo; steklo; pr. d. 3,8 cm.

5737 SE 3215; kv. I9,10; obd. 888; inv. št. PMC R 29290

Italska sigilata; Consp. 39; krožnik; odlomki zapognjenega ustja; lilija, bunčice v grozdu in vitica v barbotinu; F ITS Tardopadana D; pr. u. 18 cm; št. odl. 2; 38 g.

5738 SE 3215; kv. I9; obd. 1100; inv. št. PMC R 27490

Italska keramika tankih sten; Mgdb 95; kozarec; odlomek uvihanega ustja in ostenja z mrežastim okrasom; F KTS 11 (Mgdb E); š. 2,5 cm; št. odl. 3.

5739 SE 3215; kv. I10; obd. 3558

Svetla keramika s premazom; Ce III.2.2.1; krožnik; ohranjen v celoti; odlomki enostavnega ustja, zaobljenega ostenja in ravnega dna; F N 2.1; b. svetlo rdeča; rdeč premaz, razen na zunanji površini dna; v. 5,6 cm; pr. u. 27 cm; pr. d. 19 cm; št. odl. 4; 482 g.

5740 SE 3215; kv. I9,10; obd. 889; inv. št. PMC R 29291

Svetla namizna keramika; Ce I.7.1; fin bikoničen lonec; odlomek ustja, narebrenega stožčastega vratu in ostenja; F N 1.1; b. rdečkasto rumena; v. 5 cm; pr. u. 8,7 cm; št. odl. 1.

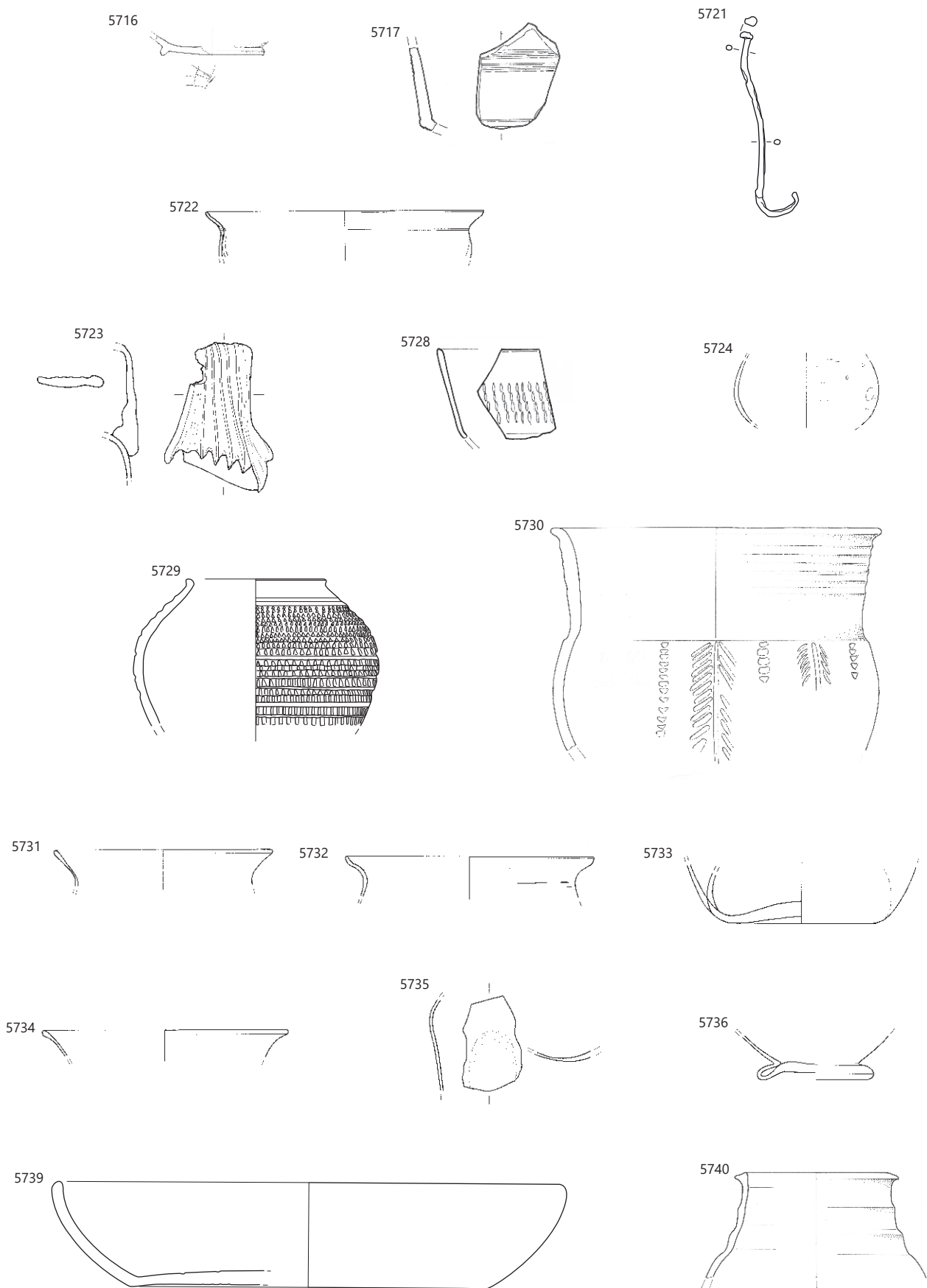

5716, 5717 SE 7352, 5721–5724, 5728–5730 SE 3375, 5731–5740 SE 3215; 5729, 5730, 5739, 5740 merilo 1 : 3, ostalo merilo 1 : 2.

5741 SE 3215; kv. I10; obd. 3557

Groba kuhinjska keramika; Ce I.4.2.2; lonec; odlomek izvihane-ga ustja in jajčastega trupa; vodoravno in poševno metličenje na zunanji površini, lončarski znak na ramenu V; na notranji strani ustja vodoravno glavničenje; F GK 1.2; porozna na notranji površini; b. temno siva; bp. rjavosiva; pr. u. 26 cm; št. odl. 1; 709 g.

5742 SE 3215; kv. I9; obd. 1101

Noriška kuhinjska keramika; caccabus; kozica; odlomek nav-zven in navzdol zapognjenega vodoravnega ustja in ostenja; žlebovi na ustju; F NKK; trda, drobnozrnata, velika zrnca sljude; b. črna; v. 2,6 cm; pr. u. 16 cm; št. odl. 1.

5743 SE 3215; kv. I9; PN 3277; obd. 1689; inv. št. PMC R 27943

Groba kuhinjska keramika; Ce V.4.3; lonček; ohranjen v celoti; neznatno izvihano ustje, jajčast trup in konkavno dno; F GK 1.1; ali GK 1.2 popolnoma prežgana; b. svetlo rjava; v. 8,5 cm; pr. u. 7 cm; pr. d. 3,8 cm; št. odl. 1; 204 g.

5744 SE 3215; kv. I9; obd. 1099

Groba kuhinjska keramika; trinožnik; odlomki ustja, ostenja in dna; št. odl. 5; 148 g.

5745 SE 3215; kv. I9; PN 3278; obd. 1692; inv. št. PMC R 27247

Fina kuhinjska keramika; Ce II.4.2.1; Trinožnik; odlomki vodoravnega ustja in cilindričnega trupa; ohranjen skoraj v celoti brez nog in dna; F NK 1.2; rahlo raskava in neporozna površina; sledovi maščobe na notranji in zuji strani posode; b. v jedru temno siva, nato svetlo siva, na robovih rjavosiva; bp. siva do temno siva; v. 5,8 cm; pr. u. 18,4 cm; št. odl. 1; 283 g; analogija: Krajšek 2015, 205, št. 122.

5746 SE 3215; kv. I9; PN 3406; obd. 1382; inv. št. PMC R 27718

Rodoška cesarska amfora Camulodunum 184; odlomek zatiča; b. rdeča; rob rdečkasto rjava; bp. rumena; v. 18,4 cm; pr. 2,4 cm; št. odl. 1; 546 g.

5747 SE 7111; kv. G8; PN 7208; inv. št. PMC N 7652

Novec; as; Claudius I. (Germanicus) (50–54).

5748 SE 7111; kv. H8; PN 7202; inv. št. PMC N

Novec; AE; Galba (68–69).

5749 SE 7111; kv. H8; PN 7200; inv. št. PMC N 7549

Novec; as; Titus (Domitianus) (80–81).

5750 SE 7111; kv. G8; PN 7213; inv. št. PMC N 7598

Novec; as; Domitianus (85).

5751 SE 7111; kv. H8; PN 7172; inv. št. PMC N

Novec; AE 4; Rim. Dominat. Nedoločljiv (2. polovica 4. stoletja).

5752 SE 7111; kv. H8; PN 7203;

inv. št. PMC R 27022

Ročaj čaše tipa Idrija (var.), spodnja ataša se navzdol plamenasto oži; v. 110, rek. pr ustja: 80, m: 42; 1. stoletje. pr.



n. š; bron; dl. 11 cm; š. 5,4 cm; v. 3,6 cm; št. odl. 1; analogija: Feugere, La vaiselle, 1991, 53–59.

5753 SE 7111; kv. H9; PN 7197; obd.

K-1391; inv. št. PMC R 26868

Močno profilirana fibula Almgren 70/73; poškodovana noga; bron; dl. 5,7 cm; š. 1,8 cm; v. 2 cm; št. odl. 2.



5754 SE 7111; kv. G8; PN 7212; obd.

K-1693; inv. št. PMC R 26672

Fibula Almgren 238; ohranjen del loka in peresovine s po dve-ma gumboma na krilcih; bron; dl. 3,5 cm; š. 1,8 cm; v. 2,3 cm; št. odl. 2.

5755 SE 7111; kv. I9; PN 7198; obd. K-1766; inv. št. PMC R 26613

Fibula; ohranjen lok, del noge ter peresovine močno profilirane fibule; a; ohranjena v šestih odlomkih; bron; dl. 2,3 cm; š. 1 cm; št. odl. 4.

5756 SE 7111; kv. H8; PN 7199; obd. K-1702; inv. št. PMC R 26681

Delno poškodovan obroček okroglega preseka z zavinitima koncema; bron; db. 0,2 cm; pr. 1,1 cm; št. odl. 5.

5757 SE 7111; kv. H9; PN 7173; obd.

K-1698; inv. št. PMC R 26677

Obesek srčaste oblike s kapljastim zaključkom in okrašeno površino z vrezji; bikonični gumb na enem in pravokotno postavljen jeziček na drugem koncu; bron; dl. 4,7 cm; š. 2,3 cm; v. 0,6 cm; št. odl. 1.



5758 SE 7111; kv. H8; PN 7206; obd. K-1392; inv. št. PMC R 26869

Žebeljiček; s kroglasto glavico in trnom okroglega preseka; bron; dl. 2,5 cm; š. 0,8 cm; št. odl. 1; analogija: Deimel 1987, T. 94: 8.



5759 SE 7111; kv. H8; PN 7219; obd. K-1292; inv. št. PMC R 27025

Klin; v obliki črke L; pravokotnega preseka; na vrhu pravokotno zaključen; železo; dl. 8,8 cm; š. 3,4 cm; v. 0,6 cm; št. odl. 1.

5760 SE 7111; kv. G8; PN 7207

Del noža; železo; št. odl. 1.

5761 SE 7111; kv. G9; PN 7195; obd. K-1293; inv. št. PMC R 27021

Žebelj; ploščata glavica nepravilne oblike; trn pravokotnega preseka; železo; dl. 7,4 cm; š. 1 cm; db. 0,6 cm; št. odl. 1.

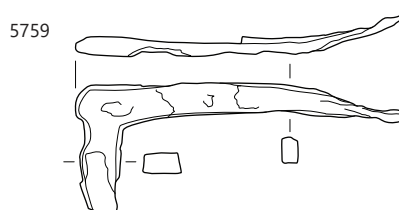
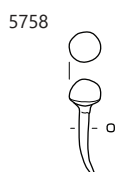
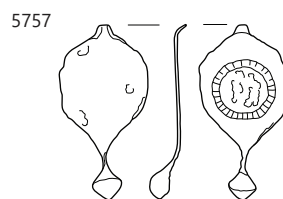
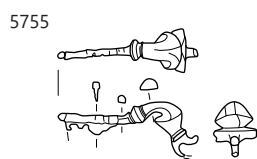
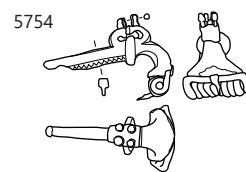
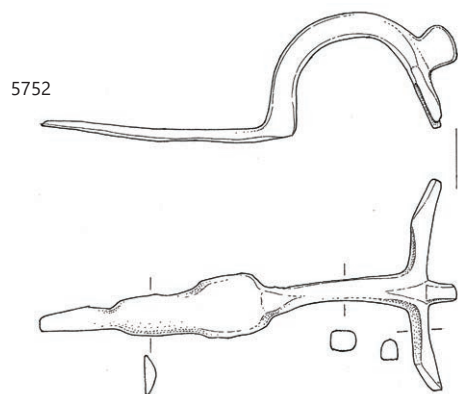
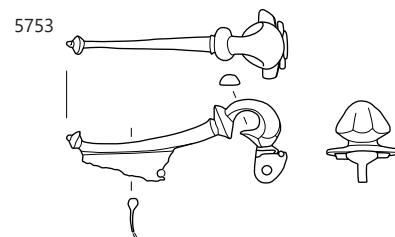
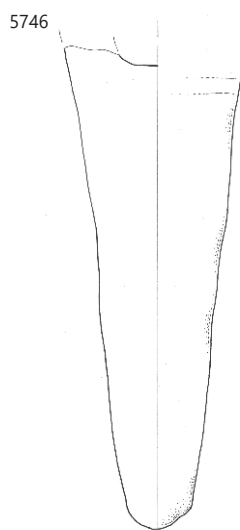
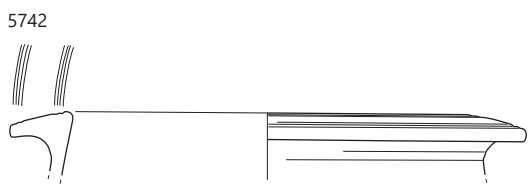
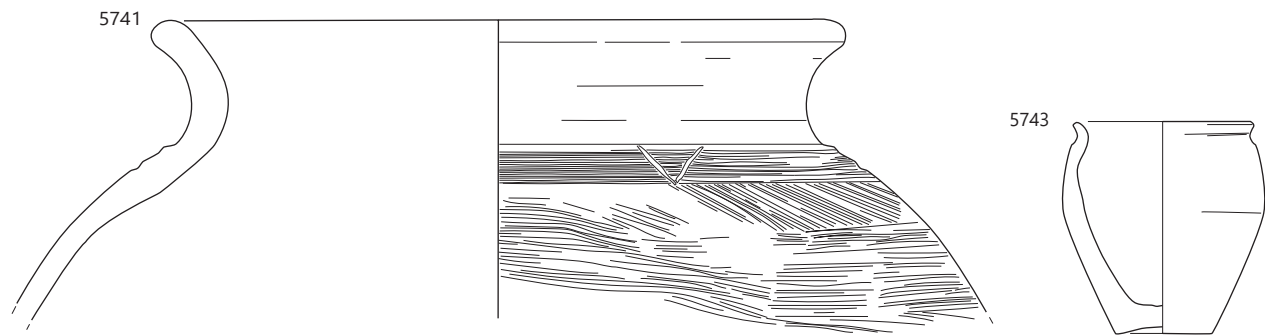

⋮ 5741–5746 SE 3215, 5752–5761 SE 7111; 5741–5746 merilo 1 : 3, ostalo merilo 1 : 2.

5762 SE 7111; kv. G8; PN 7209; inv. št. PMC R 24700

Del okrogle narebrene jagode, melonasta, turkizno modra; vel. 1,4 × 1 cm; št. odl. 1.



5763 SE 7111; kv. H7; PN 7214; inv. št. PMC R 24698b

Del okrogle narebrene jagode, melonasta, turkizno modra; vel. 1,4 × 1 cm; št. odl. 2.



5764 SE 7111; kv. H7; PN 7214; inv. št. PMC R 24698a

Del okrogle narebrene jagode, melonasta, turkizno modra, vel. 1,3 × 1,1 cm; št. odl. 2.



5765 SE 7111; kv. G8; obd. S231; inv. št.

PMC R 24353

Del navzven nagnjenega in zataljenega ustja čaše; steklo; pr. u. 8,8 cm.

5766 SE 7111; kv. G8; obd. S233; inv. št. PMC R 24355

Del izvihanega in zataljenega ustja čaše; steklo; pr. u. 11,8 cm.

5767 SE 7111; kv. G8; obd. S265; inv. št. PMC R 24409

Del uvihanega in sploščenega ustja posode; steklo; vel. 3,1 × 1,5 cm.

5768 SE 7111; kv. G–H8–10; obd. S280; inv. št. PMC R 24424

Del navzven nagnjenega, zataljenega ustja posode; steklo; pr. u. 12,4 cm.

5769 SE 7111; kv. G8; obd. S284; inv. št. PMC R 24428

Dva odlomka ustja čaše; steklo; pr. u. 7,2 cm.

5770 SE 7111; kv. G8; obd. S288; inv. št. PMC R 24432a

Del ustja in ostenja rebraste skodelice Isings 3/Lazar 2.1.4., izdelano v kalupu; steklo; vel. 3,2 × 3,5 cm; datacija: 1. stoletje.

5771 SE 7111; kv. G8; obd. S288; inv. št. PMC R 24432b

Del ostenja rebraste skodelice Isings 3/Lazar 2.1.4., izdelano v kalupu; steklo; vel. 3 × 2,3 cm; datacija: 1. stoletje.

5772 SE 7111; kv. G8; obd. S333; inv. št. PMC R 24477c

Del ostenja čaše z rebrom/rebrasta skodelica; steklo; vel. 1,2 × 2,2 cm.

5773 SE 7111; kv. I9; obd. S374; inv. št. PMC R 24518a

Del izvihanega ustja posode z zataljenim robom; steklo; pr. u. 8,4 cm.

5774 SE 7111; kv. I9; obd. S374; inv. št. PMC R 24518b

Del močno izvihanega ustja posode; steklo; pr. u. 9, 8 cm.

5775 SE 7111; kv. G8; obd. S333; inv. št. PMC R 24477a

Del navzven nagnjenega ustja čaše; steklo; pr. u. 11,7 cm.

5776 SE 7111; kv. G8; obd. S333; inv. št. PMC R 24477d

Del dvakrat zapognjenega ustja lonca; steklo; vel. 4 × 1,3 cm.

5777 SE 7111; kv. G8; obd. S286; inv. št. PMC R 24430

Del uvihanega sploščenega ustja stekleničke; steklo; pr. u. 2,6 cm.

5778 SE 7111; kv. G8; obd. S287; inv. št. PMC R 24431

Del ostenja čaše z vrezanim facetiranim okrasom, dekolorirano steklo; vel. 2,4 × 3,6 cm; datacija: flavijsko obdobje–začetek 2. stoletja.

5779 SE 7111; kv. G8; obd. S333; inv. št. PMC R 24477e

Del gosto narebnega ročaja in ostenja posode – steklenica; steklo; vel. 4,2 × 3,9 cm.

5780 SE 7111; kv. G8; obd. S245; inv. št. PMC R 24367

Gosto narebren ročaj steklenice; steklo; vel. 4,4 × 4,5 cm.

5781 SE 7111; kv. G8; obd. S234; inv. št. PMC R 24356

Del profiliranega ročaja posode; steklo; vel. 2,6 × 3,5 cm.

5782 SE 7111; kv. G8; obd. S246; inv. št. PMC R 24368

Odlomek ostenja kvadratne steklenice Isings 50/Lazar 6.3.1.; steklo; vel. 7,7 × 6,7 cm; datacija druga pol. 1.–2. stoletje.

5783 SE 7111; kv. G8; obd. S264; inv. št. PMC R 24408a

Del dna kvadratne steklenice Isings 50/Lazar 6.3.1., odtis koncentričnega kroga; steklo; vel. 3,2 × 2,6 cm; datacija: druga pol. 1.–2. stoletje.

5784 SE 7111; kv. G8; obd. S264; inv. št. PMC R 24408b

Del odebeljenega, rahlo vboklega dna posode, sled prijemalke; steklo; vel. 3,1 × 5,2 cm.

5785 SE 7111; kv. G8; obd. S333; inv. št. PMC R 24477b

Del dna čaše z izvlečeno votlo prstanasto nogo, steklo; pr. d. 6,8 cm.

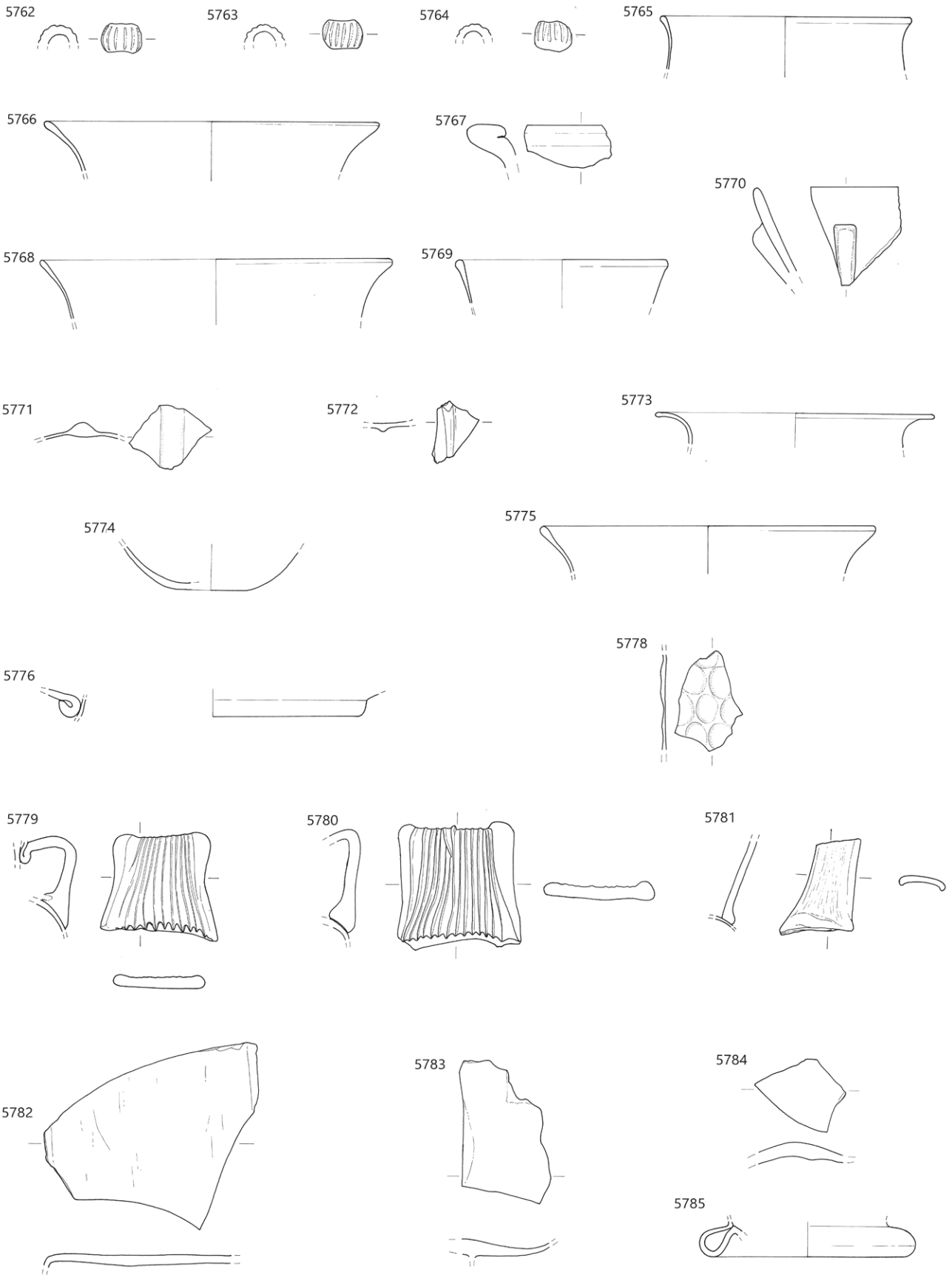

SE 7111, merilo 1 : 2.

5786 SE 7111; kv. I9; obd. S374; inv. št. PMC R 24518c
Del dna posode; steklo; pr. d. 2,4 cm.

5787 SE 7111; kv. G8; obd. S240; inv. št. PMC R 24362
Del dna posode z izvlečeno prstanasto nogo; steklo; pr. d. 5 cm.

5788 SE 7111; kv. G8; obd. S232; inv. št. PMC R 24354
Del dna posode z izvlečeno prstanasto nogo; steklo; pr. d. 5 cm.

5789 SE 7111; kv. G8; obd. S230; inv. št. PMC R 24352a
Del vboklega dna posode; steklo; pr. d. 3,6 cm.

5790 SE 7111; kv. G8; obd. S230; inv. št. PMC R 24352b
Del vboklega dna posode steklo; pr. d. 3,2 cm.

5791 SE 7111; kv. G–H8; PN 5106; obd. B–1035; inv. št. PMC R 26974
Ušesna žlička Gostenčnik 2.5.1; konca odlomljena; ovalen presek; najširši del na sredini; kost; dl. 12 cm; š. 0,7 cm; v. 0,5 cm; št. odl. 1; analogija: Gostenčnik 2005, 119–121, T. 24, 25, 1–7 Riha 1986, 63, 64, 402–411; datacija: 1. stoletje.

5792 SE 7111; kv. G8; obd. 4895a
Pečatna oljenka Loeschcke IX ali Xa; odlomek noska; F O2 (Modena); b. rdeča; š. 2,2 cm; št. odl. 1.

5793 SE 7111; kv. G8; obd. 4897b
Pečatna oljenka Loeschcke IX ali Xa; odlomek ramena in ostenja; F O2 (Modena); b. rjavkasto rdeča; š. 4,6 cm; št. odl. 1.

5794 SE 7111; kv. G8; obd. 3839
Italska sigilata; skodelica; odlomek ostenja in prstanastega dna z delno ohranjenim grafitom v dveh vrsticah M/M×× na zunanji površini ob dnu; F ITS Aretina A; dl. 3,7 cm; št. odl. 1.

5795 SE 7111; kv. G8; obd. 3813a
Italska sigilata; Consp. B 3.19; skodelica; odlomek prstanastega dna in ostenja; grafit na zunanji površini dna in ostenja; F ITS Tardopadana E; pr. d. 7 cm; št. odl. 2.

5796 SE 7111; kv. G8; obd. 4896e
Italska sigilata; Consp. B 3.19; skodelica; odlomek trikotnega prstanastega dna in ostenja; F ITS Tardopadana; pr. d. 6 cm; št. odl. 1.

5797 SE 7111; kv. H9; obd. 3469c
Italska sigilata; Consp. 39; krožnik; odlomek izvihanega ustja in ostenja; lilija, bršljanov list in grozd iz bunčic v barbotinu; F ITS Tardopadana; pr. u. 16 cm.

5798 SE 7111; kv. H8; obd. 3470a
Italska sigilata; Consp. 43; skodelica; odlomek zapognjenega ustja in ostenja; bunkice v grozdju v barbotinu; F ITS Tardopadana A2; bleščec rdeč premaz; pr. u. 13 cm; št. odl. 2.

5799 SE 7111; kv. G,H8–10; obd. 3510b
Italska sigilata; Consp. 43; skodelica; odlomka ustja in ostenja; F ITS Tardopadana; dl. 4,3 cm; št. odl. 2.

5800 SE 7111; kv. H9; obd. 3469a
Italska sigilata; Consp. 20,4; krožnik; odlomek ustja in ostenja in prstanastega dna; aplikacije palmete, gledališke maske z

dolgimi lasmi in delno ohranjena delfina; F ITS Tardopadana; pr. u. 18,6 cm; pr. d. 9,5 cm; št. odl. 8.

5801 SE 7111; kv. G8; obd. 3813c
Italska sigilata; Consp. 20,4; krožnik; odlomek ustja in ostenja; odpadla aplikacija; F ITS Tardopadana; pr. u. 20 cm; št. odl. 1.

5802 SE 7111; kv. G8; obd. 4896b
Italska sigilata; Consp. 20,4; krožnik; odlomek ustja in ostenja; aplikacija delfina; F ITS Tardopadana E; v. 2,1 cm; pr. u. 16 cm; št. odl. 1.

5803 SE 7111; kv. G8; obd. 4896a
Italska sigilata; Consp. 39; krožnik; odlomki ustja in ostenja; barbotinski okras grozda in vitice na ustju; F ITS Tardopadana A2; v. 2 cm; pr. u. 18 cm; št. odl. 6.

5804 SE 7111; kv. G,H8–10; obd. 3811
Italska sigilata; Consp. 39–41; krožnik; odlomek dna; F ITS Tardopadana E; dl. 5,7 cm; št. odl. 1.

5805 SE 7111; kv. G8; obd. 4896d
Italska sigilata; Consp. 39–41; krožnik; odlomek prstanastega dna in ostenja; F ITS Tardopadana E; pr. d. 7,5 cm; št. odl. 1; analogija: Consp. B 2.10; Conspectus 1990, Abb. 6.4

5806 SE 7111; kv. G8; obd. 4896c
Italska sigilata; Consp. 39/43; krožnik ali skodelica; odlomka dela zapognjenega ustja in ostenja; notranji žleb; grozd iz bunčic v barbotinu; F ITS Tardopadana; dl. 5,6 cm; št. odl. 2.

5807 SE 7111; kv. G8; obd. 3813b
Italska sigilata; Consp. 39–45; skodelica ali krožnik; odlomka prstanastega dna in ostenja; F ITS Tardopadana; š. 5,2 cm; št. odl. 2.

5808 SE 7111; kv. H9; obd. 3469b
Italska sigilata; Consp. 39; krožnik; odlomek prstanastega dna; F ITS Tardopadana; pr. d. 9,5 cm; št. odl. 1.

5809a SE 7111; kv. G,H8–10; obd. 3510a
Italska sigilata; Consp. B 2.7; krožnik; odlomka prstanastega dna in ostenja; F ITS Tardopadana; pr. d. 10 cm; št. odl. 2.

5809b SE 7111; kv. G,H8–10; obd. 3510c
Italska sigilata; krožnik ali skodelica; odlomek prstanastega dna in ostenja s polkrožnim prehodom v ostenje; F GTS vzhodnogalska; b. svetlo rdeča; sijajen rdeč premaz; pr. d. 8 cm; št. odl. 1.

5810 SE 7111; kv. H8; obd. 3470b
Italska keramika tankih sten; Mgdb 95; skodelica; odlomek ostenja z mrežastim okrasom; F KTS 11 (Mgdb E); dl. 3,9 cm; š. 3,2 cm; št. odl. 1.

5811 SE 7111; kv. G8; obd. 3812
Keramika s premazom; kozarec; odlomek visokega izvihanega profiliranega ustja in ostenja, jajčastega trupa; na zunanji površini koleščkanje; F N 2.2b; verjetno uvoz; b. siva; zelo temno siv premaz s kovinskim leskom; pr. u. 8 cm; št. odl. 1.

5812 SE 7111; kv. G8; obd. 4897a
Italska keramika tankih sten; Mgdb 104; skodelica; odlomek ostenja; F KTS 11 (Mgdb E); b. temno siva; črn premaz; š. 2,2 cm; št. odl. 1.

5786



5787



5788



5794

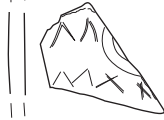

5789

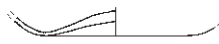

5790

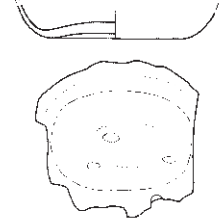

5791

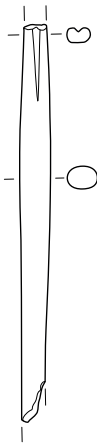

5800

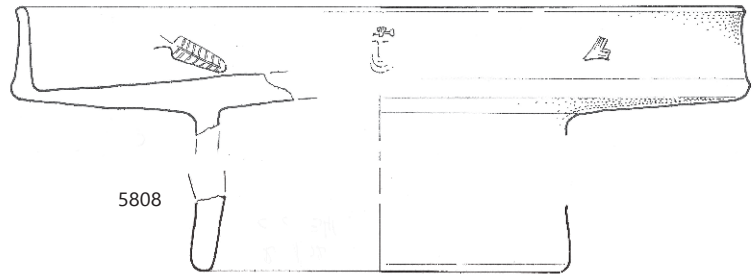

5808

5802

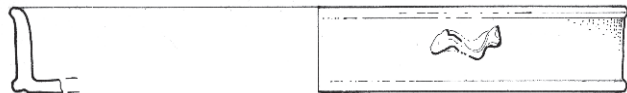

5809



5803

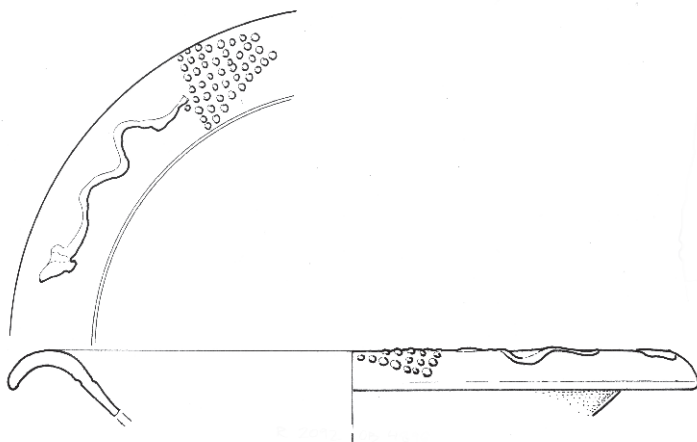

5811

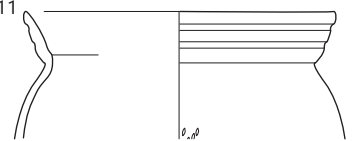

SE 7111, merilo 1 : 2.

5813 SE 7111; kv. G,H8–10; obd. 3507; inv. št. PMC R 29659
Lokalna keramika tankih sten; Ce VI.1.1.5 (Mgdb 28 nizka varianta); polkrožna skodelica; odlomki ustja, ostenja in čisto ravnega dna; debelejšje ostenje; F N 3.1; groba izdelava; b. zelo blede rjava; v. 3,1 cm; pr. u. 7,1 cm; pr. d. 4,1 cm; št. odl. 1

5814 SE 7111; kv. G8; obd. 3840
Lokalna keramika tankih sten; Ce V.1.4; ovalna čaša; odlomek enostavnega izvihanega ustja in ostenja; F N 3.1; b. rumena; pr. u. 8,6 cm; št. odl. 1.

5815 SE 7111; kv. G8; obd. 4895b
Temna keramika s premazom; Ce V.2.1; čaša; odlomek ostenja s koleščkanim okrasom; F KTS 23 (porenska 2); ali N 2.2; zelo prečiščena, trda; b. siva; črn rahlo bleščeč premaz; š. 1,2 cm; št. odl. 1; analogija: ali PTS trierskih čaš; morda porenski uvoz.

5816 SE 7111; kv. G,H8–10; obd. 3511; inv. št. PMC R 29483
Svetla keramika s premazom; Ce II.2.3.1 (PTS Drag. 40); polkrožna skleda; odlomki enostavnega in rahlo uvihanega ustja, trupa in dna z nizko prstanasto nogo; F N 2.1; posebna faktura; b. oranžnordeča; svetlo rdeče oranžen svetleč premaz; v. 7,9 cm; pr. u. 18,1 cm; pr. d. 9,2 cm; št. odl. 5; analogija: morda uvoz.

5817 SE 7111; kv. G8; obd. 3841
Svetla namizna keramika; dvoročajni vrč; odlomek lijakastega ustja in vratu; F N 1.1; b. svetlo rdeča; bp. rdečkasto rumena; pr. u. 10,5 cm; št. odl. 4.

5818 SE 7111; kv. G8; obd. 3814
Italaska kuhinjska keramika; Goudineau 13–15, 28–30; pekač; odlomek ostenja; F IKK1pr; dl. 3,9 cm; št. odl. 1.

5819 SE 7111; kv. G,H8–10; obd. 3810; inv. št. PMC R 29502
Groba kuhinjska keramika; Ce I.2.1; lonec s stožčastim vratom; odlomka ustja, narebrenega vratu in ostenja; na zunanji površini vodoravno metličenje, čez navpično glavnični trakovi z odtisi šila ob robovih; F GK 1.2; b. črna; bzp. temno rjava do črna; bnp. svetlo rjava; v. 13,8 cm; pr. u. 11,6 cm; št. odl. 2.

5820 SE 7111; kv. G8; obd. 4898
Groba kuhinjska keramika; Ce I.4.2.2; trebušast lonec; odlomek ustja in ostenja; notranja stopnica na ustju, vodoravno glavničenje na zunanji površini, lončarski znak na ramenu (prečrtan III); F GK 3.2; GK; b. črna, proti robovom rjava, zunanja površina lisasta rjava in svetlo rjava do bež, notranja površina svetlo rjava; pr. u. 14,4 cm; št. odl. 1.

5821 SE 7111; kv. G,H8–10; obd. 3508
Groba kuhinjska keramika; Ce VII.1.1; pokrov; odlomek kljukastega ustja in ostenja z vodoravnimi žlebovi; lončarski znak smrekice (vmesna ravna črta, levo 4 poševne črtice, desno 2); F GK 1.2; b. črna; bp. temno rjava; pr. u. 26 cm; št. odl. 1.

5822 SE 7111; kv. G,H8–10; obd. 3509
Groba kuhinjska keramika; Ce II.4.1.3; Trinožnik; odlomek uvihanega ustja, lečastega trupa, dna in treh nog; rahle vodoravne kanelure na ostenju; F GK 1.2; b. črna; v. 7 cm; pr. u. 15,3 cm; pr. d. 9 cm; št. odl. 1.

5823 SE 7111; kv. G,H8–10; obd. 3506
B3 cevast balzamarij; odlomek sodčastega trupa in ravnega dna; F prečiščena, redki fini lističi sljude, redka fina zrnca groga; b. rjava; v. 5,7 cm; pr. d. 2,4 cm; št. odl. 1.

5824 SE 7248; kv. F10; PN 7205; obd. K-1281; inv. št. PMC R 27023
Gumb; cilindrične oblike s po eno diskasto razširitvijo na obeh koncih; v celoti ohranjen; bron; pr. 1,4 cm; št. odl. 1.



5825 SE 7248; kv. F, G9, 10; obd. 4622
Italaska sigilata; Consp. 43; skodela; odlomek ostenja in manjšega dela zapognjenega ustja; F ITS Tardopadana; š. 4,7 cm; št. odl. 1.

5826 SE 7195; kv. F10; PN 7187a; inv. št. PMC N 7626
Novce; sestercij; nerva (97); po 117.

5827 SE 7195; kv. F10; PN 7187b; inv. št. PMC N 7627
Novce; sestercij; nerva ali Traianus (96–117); po 117.

5828 SE 7195; kv. F10; PN 7187c; inv. št. PMC N 7628
Novce; dupondij; Traianus (98–99); po 117.

5829 SE 7195; kv. F10; PN 7188; obd. K-1465; inv. št. PMC R 26212
Vilica; tordiran ročaj pravokotnega preseka je na enem koncu zašiljen, na drugem ima pet zašiljenih rogljev; železo; dl. 20,5 cm; š. 5,5 cm; db. 1 cm; št. odl. 2.



5830 SE 7195; kv. G9; PN 7191; obd. K-1699; inv. št. PMC R 26678
Okrasni žebliček z okroglo glavico iz tanke pločevine z dolgim trnom pravokotnega preseka; bron; dl. 3,1 cm; š. 1,7 cm; db. 0,2 cm; št. odl. 1.



5831 SE 7195; kv. F–H9–10; obd. S238; inv. št. PMC R 24360
Del ostenja rebraste skodelice Isings 3/Lazar 2.1.4., izdelano v kalupu; steklo; vel. 1,9 × 2,5 cm; datacija: 1. stoletje.

5832 SE 7195; kv. F–G9–10; obd. S336; inv. št. PMC R 24480
Del ustja steklenice z navznoter zavihanim ustjem; steklo; pr. u. 3 cm.

5833 SE 7195; kv. F–G9–10; obd. S237; inv. št. PMC R 24359b
Del sploščenega ustja steklenice z ostankom pritrditve ročaja na vratu in del dna z odebelitvijo v sredini; steklo; pr. u. 2,6 cm, vel. 5,1 × 4,8 cm.

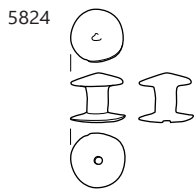
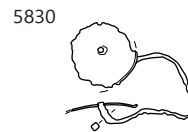
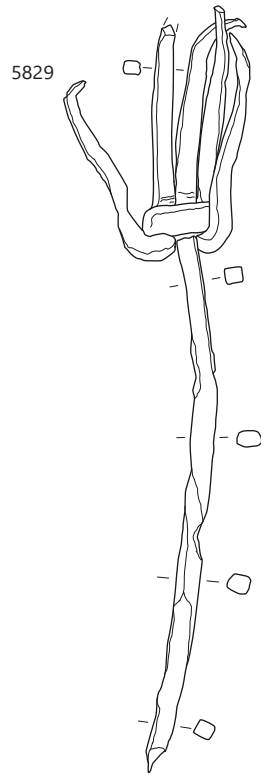
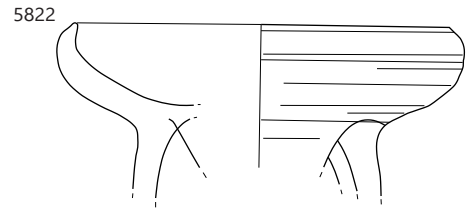
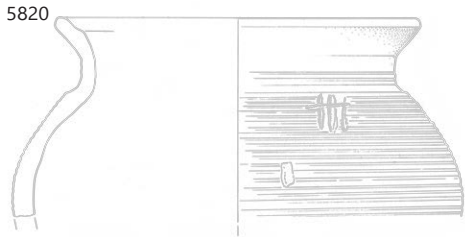
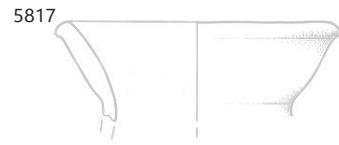
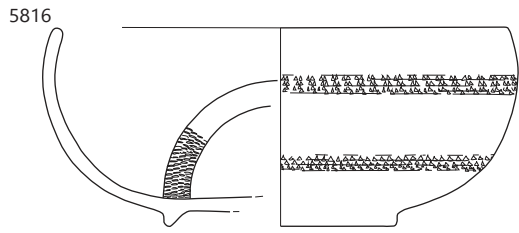

∴ 5816–5823 SE 7111, 5824 SE 7248, 5829–5832 SE 7195; 5816–5823 merilo 1 : 3, ostalo merilo 1 : 2.

5834 SE 7195; kv. F–G9–10; obd. S237; inv. št. PMC R 24359a
Del sploščenega ustja steklenice z ostankom pritrditve ročaja na vratu in del dna z odebelitvijo v sredini; steklo; pr. u. 2,6 cm, vel. 5,1 × 4,8 cm.

5835 SE 7195; kv. F, G9, 10; obd. 3591
Volutna oljenka z okroglim noskom Loeschcke IV; odlomki diska, ramena, volut, zaobljenega noska in trupa; na disku ni vidnega reliefnega okrasa; rame VIb; F O1; b. rdečkasto rumena; sledi rdečega premaza; dl. 9,6 cm; š. 6,9 cm; št. odl. 9; 41 g.

5836 SE 7195; kv. F, G9, 10; obd. 3529a
Italska sigilata; Consp. 39–41; krožnik; odlomek ostenja in dela ustja z notranjim robom; F ITS Tardopadana; dl. 4,1 cm; š. 1,6 cm; št. odl. 1.

5837 SE 7195; kv. F, G9, 10; obd. 3592
Italska sigilata; Consp. 39; krožnik; odlomki izvihanega ustja in ostenja ter prstanastega dna; lilija, grozd iz bunčic in vejica v barbotinu; F ITS Tardopadana; pr. d. 8 cm; št. odl. 8.

5838 SE 7195; kv. F, G9, 10; obd. 4901a
Italska sigilata; Consp. 39–42; krožnik; odlomek ostenja; F ITS Tardopadana; š. 5,5 cm; št. odl. 1.

5839 SE 7195; kv. F10; PN 7189; obd. 2793; inv. št. PMC R 28869

Italska keramika tankih sten; Mgdb 102; skodelica; odlomek ustja in ostenja; na zunanji površini snopi poševnih linij v barbotinu; F KTS 11 (Mgdb E); š. 3 cm; v. 2,4 cm; št. odl. 1.



5840 SE 7195; kv. F, G9, 10; obd. 4901b
Italska keramika tankih sten; Mgdb 103; skodelica; odlomek ostenja z glavnički v barbotinu; F KTS 11 (Mgdb E); b. siva; črn mat premaz; š. 3,9 cm; št. odl. 1.

5841 SE 7195; kv. F, G9, 10; obd. 3529b
Italska keramika tankih sten; Angera 3 (Ricci 2/241, 402, Mayet XXXIII); skodelica; odlomek ostenja; F KTS 11 (Mgdb E); slabo ohranjen in razredčen temno siv premaz; š. 3,6 cm; v. 3,8 cm; št. odl. 1.

5842 SE 7195; kv. F, G9, 10; obd. 3594
Italska keramika tankih sten; kozarec; odlomek ostenja; F KTS 11 (Mgdb E); dl. 3 cm; š. 2,6 cm; št. odl. 1.

5843 SE 7195; kv. F, G9, 10; obd. 4900
Keramika s premazom; RČ skleda; odlomki skodele; enostavno ustje, polkroglast trup in dno s profilirano prstanasto nogo; vodoravni žlebovi in trije pasovi peresnega okrasa na zunanji površini (Drexel III); F RČ 1; trda, kovinski zven, zelo prečiščena; b. temno oranžna; recijski premaz; na zunanji površini lisast temno rjav do rdečkasto rjav premaz, na notranji površini rjavordeč; na notranji površini rahel kovinski lesk; pr. d. 5,8 cm; št. odl. 3; 73 g; analogija: PTS oblika Drag. 40; verjetno uvoz.

5844 SE 7195; kv. F, G9, 10; obd. 3593
Keramika s premazom; RČ skleda; polkrožna skleda; odlomki enostavnega ustja in ostenja; 3 pasovi koleščkanja na zunanji površini; F RČ 1; b. rdeča; na notranji površini temno rdeč, na zunanji površini pa lisast temno rdečkasto rjav premaz s kovinskim leskom; pr. u. 16 cm; št. odl. 3.

Parcela J2

5845 SE 3290; kv. G8; PN 7214b; inv. št. PMC N 7535
Novec; as; Traianus (112–114).

5846 SE 3290; kv. H7; PN 7215; obd. K-1503; inv. št. PMC R 26479
Zapestnica s presegačimi konci; rombičnega preseka; bron; db. 0,4 cm; pr. 5,5 cm; št. odl. 1.



5847 SE 3290; kv. I7; PN 7163; obd. K-1694; inv. št. PMC R 26673
Odl. zglajene okrogle plošče ogledala z zelenkasto patino na zunanjem robu; srebro; dl. 2,6 cm; š. 2,4 cm; db. 0,2 cm; št. odl. 3.



5848 SE 3290; kv. H7; PN 7169; obd. K-1706; inv. št. PMC R 26685
Žebliček z okroglo ploščato in poškodovano glavico z navzdol zavihanimi robovi; na koncu zvit trn okroglega preseka; bron; dl. 0,5 cm; š. 1 cm; db. 0,1 cm; št. odl. 1.

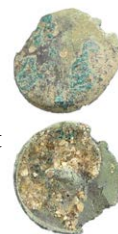

5849 SE 3290; kv. I6; PN 7178; inv. št. PMC R 24722
Valjasta steklena jagoda z odebelitvama na koncih, turkizno modro steklo; pr. 0,3 cm; št. odl. 1.

5850 SE 3290; kv. G6; PN 3506; inv. št. PMC R 24674
Del okroglega ročaja posode z ledvičastim presekom–nizka skleda; steklo; vel. 2,2 × 5,8 cm; št. odl. 1.

5851 SE 3290; kv. I7; PN 7165; inv. št. PMC R 24718a
Del širokega profiliranega ročaja posode steklo; vel. 4,1 × 2,8 cm; št. odl. 6.



5852 SE 3290; kv. I7; PN 7165; inv. št. PMC R 24718b
Del dna posode z izvlečeno prstanasto nogo; steklo; pr. d. 5,2 cm; št. odl. 6.

5853 SE 3290; kv. G–H–I6–7 jug; obd. S385; inv. št. PMC R 24529a
Del dna posode s sledjo prijemalke, steklo; vel. 4,3 × 4,5 cm.

5854 SE 3290; kv. G–H–I6–7 jug; obd. S385; inv. št. PMC R 24529b
Del dna kvadratne steklenice Isings 50/Lazar 6.3.1., odtis koncentričnih krogov; steklo; vel. 4,1 × 4,8 cm; datacija: druga pol. 1.–2. stoletje.

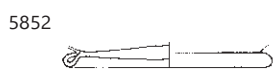
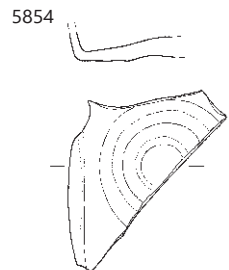
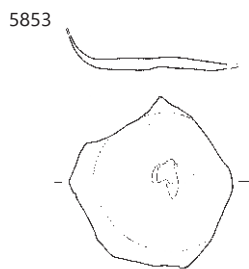
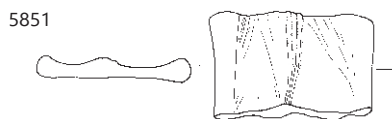
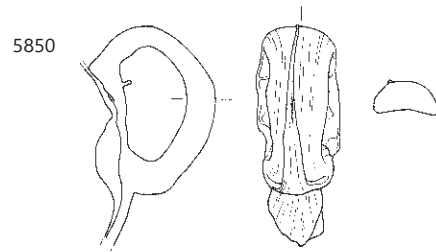
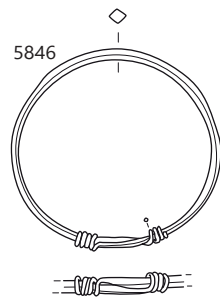
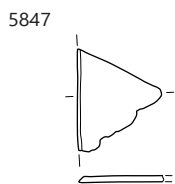
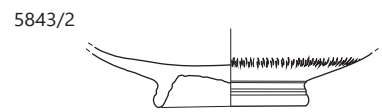
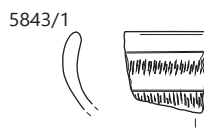
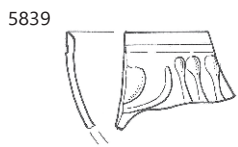
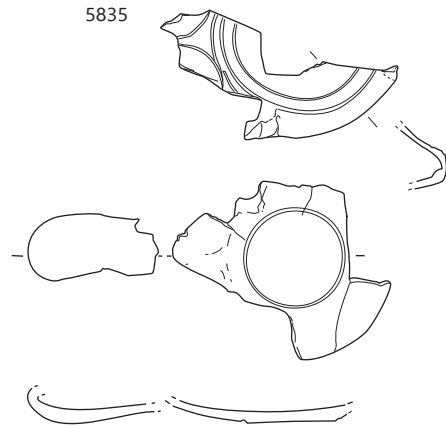
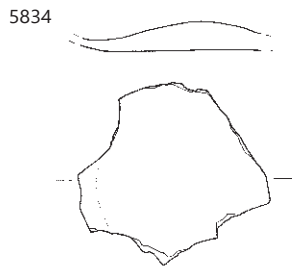

5834–5843 SE 7159, 5846–5854 SE 3290; 5843/1, 5843/2 merilo 1 : 3, ostalo merilo 1 : 2.

5855 SE 3290; kv. I7; PN 7162

Ročaj noža z okrašenimi koščeniimi platicami; št. odl. 5.

5856 SE 3290; kv. H-I6; PN 5113; obd. B-1019; inv. št. PMC R 26975

Preslica Beal tip A ×LI; del paličastega držala, odlomljena zaključka, okrogel presek; dva radialna vreza na zaključku; kost; dl. 7,7 cm; db. 0,8 cm; št. odl. 1; analogija: Beal 1984, 85; Gostenčnik 2005, 227–230, T. 52.1–7. (anal. Istenič 1999, gr. 300 in 566) datacija: 1.–2. stoletje.

5857 SE 3290; kv. G,H,I6,7; obd. 1607; inv. št. PMC R 27889
Italska sigilata; Consp. 43; skodelica; odlomka zapognjenega ustja in ostenja; žleb pod ustjem; lilija v barbotinu; F ITS Tardopadana; pr. u. 9 cm; št. odl. 2.

5858 SE 3290; kv. H,I6,7; obd. 4143; inv. št. PMC R 29621
Italska sigilata; Consp. B 3.19; skodelica; odlomek ostenja in dna s prstanasto nogo; na notranji površini dna LMV (OCK 1085, najbližje varianta 13), okvir ipps (tip 605, vel. 1 × 0,3 cm); F ITS Tardopadana E; pr. d. 3,8 cm; št. odl. 1; analogija: verjetno Consp. 34; žig: L. MAG() VIR () (OCK 1085); datacija: OCK: 40–120+.

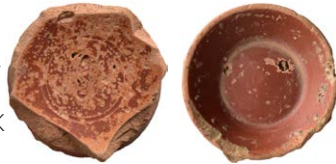

5859 SE 3290; kv. G,H,I6,7; obd. 1614; inv. št. PMC R 27896
Italska sigilata; Consp. 43/45; skodelica; odlomek dela ustja in ostenja; F ITS Padana B; dl. 3,2 cm; št. odl. 1.

5860 SE 3290; kv. G,H,I6,7; obd. 1958; inv. št. PMC R 28193
Italska sigilata; Consp. 39/43; krožnik ali skodelica; odlomki zapognjenega ustja, ostenja in prstanastega dna; F ITS Tardopadana; dl. 5,7 cm; št. odl. 3.

5861 SE 3290; kv. G,H,I6,7; obd. 1612; inv. št. PMC R 27894
Italska sigilata; Consp. 39–41; krožnik; odlomek ostenja in dna; F ITS Tardopadana; dl. 5,4 cm; št. odl. 1.

5862 SE 3290; kv. G,H,I6,7; obd. 1606; inv. št. PMC R 27888
Italska keramika tankih sten; Mgdb 95; kozarec; odlomek ostenja; mrežast okras; F KTS 11 (Mgdb E); v. 2,6 cm; št. odl. 1.

5863 SE 3290; kv. G,H,I6,7; obd. 1610a
Italska keramika tankih sten; Mgdb 95; kozarec; odlomek uvihanega ustja in ostenja; mrežast okras; F KTS 11 (Mgdb E); š. 2,5 cm; v. 2 cm; št. odl. 1.

5864 SE 3290; kv. G,H,I6,7; obd. 1610b
Iberska keramika tankih sten; Mgdb 132; kozarec; odlomek ostenja; F KTS 21 (Mgdb K/eggshell španska); b. zelo blede rjava; dl. 3,2 cm; št. odl. 1.

5865 SE 3290; kv. I6,7; obd. 3451; inv. št. PMC R 29705
Svetla keramika s premazom; Ce II.2.2.4 (PTS Consp. 44); polkrožna skodelica z vodoravnim ustjem in prstanastim dnom; žlebovi na ustju; ohranjena polovica; F N 2.1; b. rdečkasto rumena; svetlo rdeč premaz na notranji površini in dve tretjini zunanje površine; v. 4,7 cm; pr. u. 14 cm; pr. d. 5,8 cm; št. odl. 2.

5866 SE 3290; kv. G,H,I6,7; obd. 1609b; inv. št. PMC R 27351
Temna keramika s premazom; Ce V.2.8; polkroglasta skleda ali ovalna čaša; odlomki ostenja z žlebovi na spodnjem

delu, koleščkanim okrasom pod ustjem in pasom žigosanja z motivom rozet (dve obliki) v osrednjem delu, enako obd. 1609c, obd. 1615=1620=2225; F N 2.2; b. rjavosiva; svetleč črn premaz; v. 5,8 cm; pr. 20,4 cm; št. odl. 2.

5867 SE 3290; kv. G,H,I6,7; obd. 1609c; inv. št. PMC R 27352
Temna keramika s premazom; Ce V.2.8; globoka skleda ali ovalna čaša; odlomen ostenja s koleščkanim pasom in dvema pasovoma žigosanja, v spodnjem motiv rozete (dve obliki), v zgornjem palmete; enako obd. 1609b, obd. 1615=1620=2225; F N 2.2; b. rjavosiva; svetleč črn premaz; š. 5 cm; v. 5,8 cm; št. odl. 1.



5868 SE 3290; kv. G,H,I6,7; obd. 1609a; inv. št. PMC R 27283

Temna keramika s premazom; Ce II.2.1.2 (PTS Drag. 37 var.); skleda; odlomek prstanastega ustja in ostenja s prelomom; na zunanji površini pasovi koleščkanja in žigosan okras v dveh frizih; v zgornjem frizu rombi v dveh nivojih, v spodnjem vodni listi ali bršljan; F N 2.2; b. rjavosiva; svetleč črn premaz; dl. 7,3 cm; v. 7,7 cm; št. odl. 1; analogija: Krajšek 2015, 201, T. 16: 86.



5869 SE 3290; kv. G,H,I6,7; obd. 1611a; inv. št. PMC R 27893
Svetla namizna keramika; Ce I.11.1; shrabni lonec; odlomki vodoravnega ustja z notranjim rebrom in ostenja; na zunanji površini pasovi vodoravnega glavničenja in med njimi večtrčne valovnice; F N 1.1; smolnat premaz na zunanji površini ustja in pasom pod ustjem; b. siva; bzp. in rob rdečkasto rumena, bnp. sivkasto rjava; pr. u. 23 cm; št. odl. 12.

5870 SE 3290; kv. G,H,I6,7; obd. 1613; inv. št. PMC R 27895
Italska kuhinjska keramika; pokrov ali pekač; odlomek ostenja; F IKK1b; b. svetlo rdeča; dl. 8,4 cm; št. odl. 1

5871 SE 3290; kv. G,H,I6,7; obd. 1608b; inv. št. PMC R 27891
Groba kuhinjska keramika; Ce II.4; trinožnik; odlomek noge; F GK 1.2; b. zelo temno siva; bp. blede rjava; š. 4,6 cm; v. 4,9 cm; št. odl. 1.

5872 SE 3290; kv. G,H,I6,7; obd. 1608a; inv. št. PMC R 27890
Groba kuhinjska keramika; Ce II.4.1.1; trinožnik; odlomek uvihanega ustja in narebrenega lečastega trupa; F GK 1.2; b. črna do zelo temno rjava; v. 4,3 cm; pr. u. 22 cm; št. odl. 2.

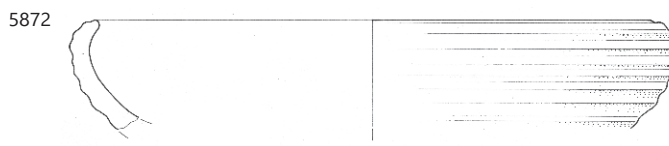
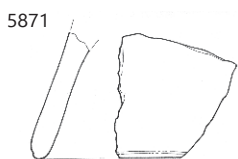
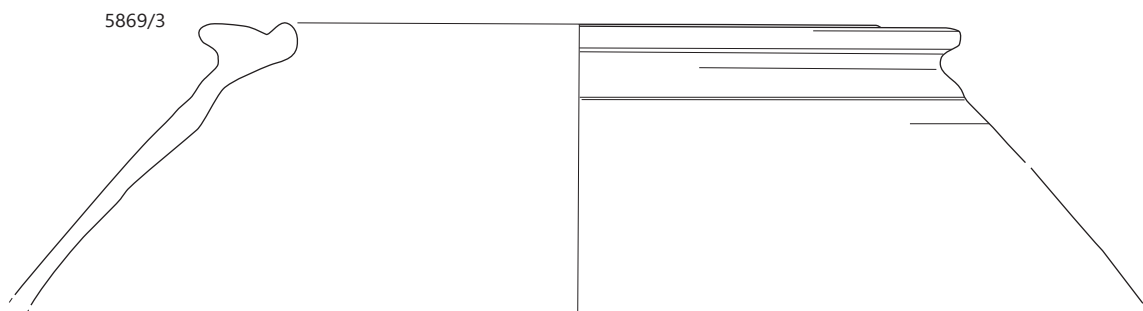
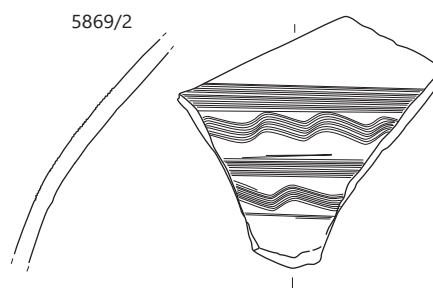
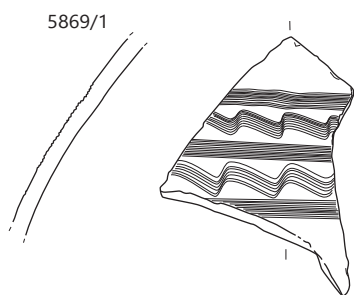
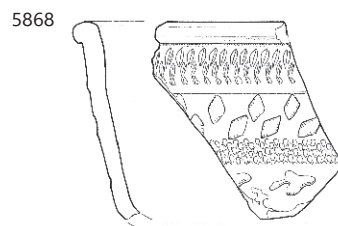
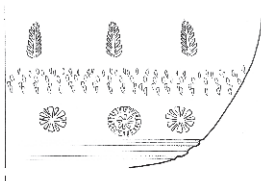
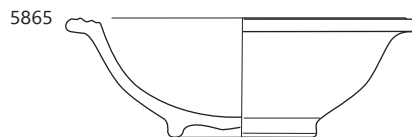
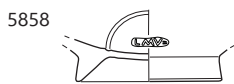
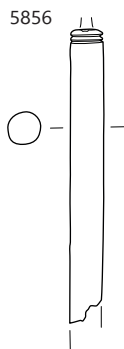

SE 3290; 5856, 5858 merilo 1: 2, ostalo merilo 1: 3.

5873 SE 3290; kv. G,H,I,6,7; obd. 1608c; inv. št. PMC R 27892
Fina kuhinjska keramika; Ce II.4.2.1; trinožnik; odlomek za-
pognjenega ustja s S-profilom in narebrenega cilindričnega
ostenja; F GK 1.2; močno prežgano; b. oker do črna; v. 6,5 cm;
pr. u. 21 cm; št. odl. 1; analogija: varianta.

5874 SE 3290; kv. G,I,7; obd. 3573

Amfora Dr. 2–5 (Koan, vzhodna proizvodnja); odlomki prsta-
nastega ustja, ostenja z nastavkom z ročaj in dna; b. roza; bp.
bledo roza; pr. u. 10 cm; št. odl. 1.

5875 SE 3290; kv. I,6; obd. 1856

Amfora Dr. 6B; odlomek ostenja z delom napisa ali znaka ante
cocturam; F A4; b. oranžna; dl. 8,5 cm; š. 6 cm; št. odl. 1



5876 SE 3290; kv. I,7; PN
7164

Brusni kamen; št. odl. 1.



5877 SE 7208; kv. G,6 jug; obd. S206; inv. št. PMC R 24328
Dno čaše z izvlečeno prstanasto nogo; steklo; pr. d. 4,4 cm.

5878 SE 7208; kv. G,6; obd. 3588

Italska sigilata; Consp. 39; skodelica; odlomka izvihanega ustja
in ostenja z notranjim žlebom; grozd iz bunčic in vejica v bar-
botinu; F ITS Tardopadana; pr. 24 cm; pr. u. 20 cm; št. odl. 2.

5879 SE 7208; kv. G,6; obd. 3587

Amfora Dr. 7–11; odlomek ostenja in nastavka za lečast ročaj; F
A španska 1; prežgano; š. ročaja 5,3 cm; št. odl. 1; 242 g.

5880 SE 7183; kv. I,7; PN 7192/1; obd. K-1501; inv.
št. PMC R 26477

Prstan; presek v obliki črke D; bron; db. 0,4 cm; pr.
2,4 cm; št. odl. 1.



5881 SE 7183; kv. I,7; PN 7192/2; obd. K-1502; inv.
št. PMC R 26478

Prstan; presek v obliki črke D; bron; db. 0,4 cm; pr.
2,6 cm; št. odl. 1.



5882 SE 7183; kv. I,7 jug; obd. S214; inv. št. PMC R 24336
Del izvihanega in navzven nagnjenega ustja posode; steklo;
vel. 2,2 × 1,2 cm.

5883 SE 7183; kv. I,7; obd. 4366

Italska sigilata; Tardopadana nedoločljivo; skleda; odlomek
ostenja; F ITS Tardopadana; b. svetlo rdeča; rdeč premaz; š.
7,3 cm; št. odl. 1.

5884 SE 7188; kv. I,7; PN 7193; obd. K-1290; inv. št. PMC R 27
Šilo; okrogel presek; železo; dl. 9,7 cm; pr. 0,9 cm; št. odl. 1.

5885 SE 7188; kv. I,17; obd. 3501; inv. št. PMC R 29524

Volutna oljenka Loeschcke I ali IV; odlomek volute in diska z
reliefnim okrasom: portret božanstva, verjetno Luna; rame IIIa;
F O1; b. rdečkasto rumena; dl. 6,9 cm; š. 4,5 cm; št. odl. 1.

5886 SE 7188; kv. I,17; obd. 3503

Italska sigilata; Consp. 43; skodelica; odlomek ustja in ostenja;
F ITS Tardopadana; dl. 3,2 cm; št. odl. 3.

5887 SE 7188; kv. I,17; obd. 3502

Italska keramika tankih sten; Mgdb 95; čaša; odlomka uvihane-
ga ustja in ovalnega trupa; mrežast okras na zunanji površini;
F KTS 11 (Mgdb E); b. siva; zelo temno siv premaz; v. 7,2 cm;
pr. u. 7,7 cm; št. odl. 2.

5888 SE 7189; kv. I,6,7; obd. 4238

Italska sigilata; Consp. 39/43; skodelica ali krožnik; odlomki
zapognjenega ustja in ostenja; vitica in lilija v barbotinu; F ITS
Tardopadana; dl. 3,8 cm; št. odl. 4.

5889 SE 7189; kv. I,6,7; obd. 4237; inv. št. PMC R 29573

Pokrovček za amforo PA2; ohranjen skoraj v celoti; z držajem z
otdisi prstov na vrhu; F N 1.1; b. oranžna; pr. u. 7 cm; št. odl. 1.

5890 SE 3677; kv. I,7; PN 5073; inv. št. PMC R
24645

Dno čaše z izvlečeno prstanasto nogo; steklo;
pr. d. 3,4 cm; št. odl. 1.



5891 SE 3677; kv. I,7; obd. 3555

Italska keramika tankih sten; Mgdb 95; kozarec; odlomek oste-
nja; F KTS 11 (Mgdb E); š. 3,5 cm; v. 2,8 cm; št. odl. 1.

5892 SE 3677; kv. I,7; obd. 3554

Fina kuhinjska keramika; Ce V.1.3; lonček ali konični kozarec;
odlomki rahlo odebeljenega ustja in valjastega ostenja z rav-
nim dnom; F NK 3.2; b. siva; bp. zelo temno siva; pr. u. 8 cm;
pr. d. 4 cm; št. odl. 7.

Parcela J1

5893 SE 3581; kv. H,I,1; obd. 4319

Lokalna keramika tankih sten; Ce VI.1.7 (Angera 2–3); skodela;
odlomek dna in ostenja; F N 3.2b; b. siva; zunanja in notranja
površina zelo temno sivi; pr. d. 5,5 cm; št. odl. 1.

5894 SE 3380; kv. H,4; PN 3490; obd. K-1444; inv. št. PMC R
26222

Del klina ali konice; pravokotnega preseka; železo; dl. 6,8 cm;
db. 1,1 cm; št. odl. 1.

5895 SE 5909; kv. E,17; PN 3855; obd. K-1345; inv. št. PMC R
26826

Ploščat predmet; podolgovate pravokotne oblike; s povitimi
vogali; na enem koncu trakasta zanka, na drugem zvit trn
pravokotnega preseka; bron; dl. 4,6 cm; š. 1 cm; v. 0,7 cm; št.
odl. 1.



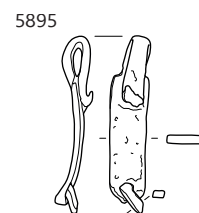
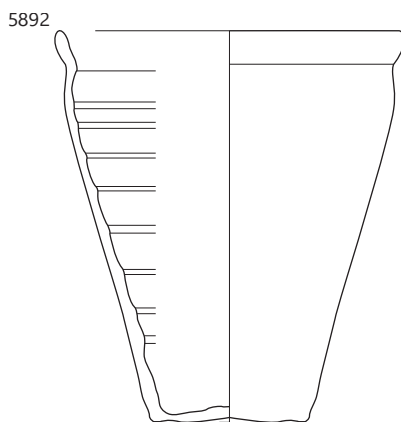
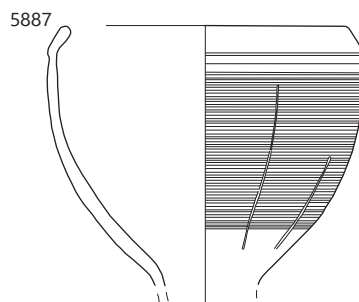
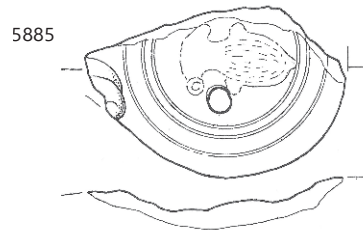
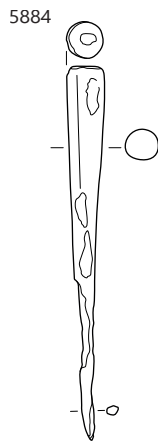
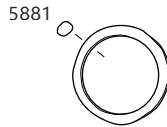
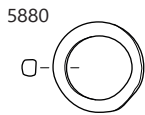
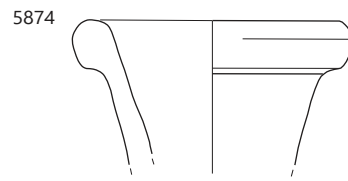
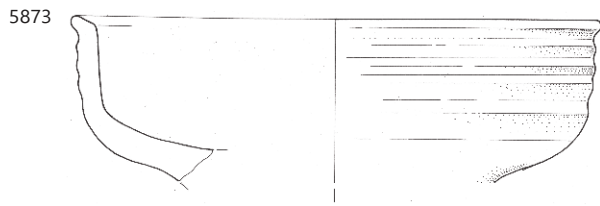

5873, 5874 SE 3290, 5880–5882 SE 7183, 5884–5887 SE 7188, 5889 SE 7189, 5890 SE 3677, 5894 SE 3380, 5895 SE 5909;
 5873, 5874, 5889 merilo 1 : 3, ostalo merilo 1 : 2.

12.1.4 Faza 4

Podfaza 4a

Parcela J8

5900 SE 5005; kv. E20; obd. 1219; inv. št. PMC R 27578
Amfora Aquincum 78 ali mala Dr. 6B; odlomka ustja in ostenja; b. svetlo rdeča; v. 2,8 cm; pr. u. 10,4 cm; št. odl. 2.

5901 SE 5005; kv. D20; obd. 1178b
Večji talilni lonček; odlomek enostavnega navpičnega ustja in ostenja; š. 7,5 cm; v. 12,2 cm; pr. u. 14 cm; OHU 15 %; št. odl. 1.

5902 SE 5014; kv. E20; PN 5033
Odlomek polizdelka zapetnice s sploščanima, razcepljenima koncema. Vidni sledovi rezanja; bron; dl. 7,1 cm; db. 0,5 cm; št. odl. 1.



5903 SE 5014; kv. D,E19,20; obd. 1870; inv. št. PMC R 28108
Rodoška cesarska amfora Camulodunum 184; odlomek ročaja, okrogel presek; trda; b. svetlo rdeča; š. ročaja 2,8 cm; št. odl. 1.

5904 SE 3905; kv. D18; PN 3766; obd. K-1338; inv. št. PMC R 26819
Šivanka; polkrožno ukrivljena; okroglega preseka; z dvema pravokotnima ušescema, ohranjeno eno ušesce s pravokotno predrtino; bron; dl. 9,4 cm; š. 0,5 cm; db. 0,2 cm; št. odl. 1.

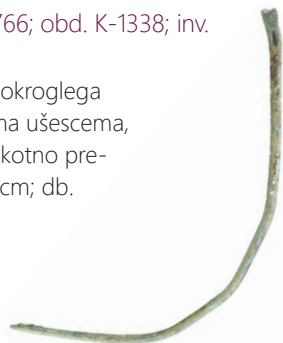

5905 SE 5348; kv. E18; PN 3795; obd. K-1657; inv. št. PMC R 26443
Lok pasne sponje; okroglega preseka; s sploščanima, preluknjanima koncema; in deformiran; bron; dl. 3,1 cm; š. 2,1 cm; v. 0,4 cm; št. odl. 1.



Cesta med parcelama J8 in J6/J7

5906 SE 3324; kv. F13; PN 3322; inv. št. PMC N 7424
Novec; denarij; Tiberius (14–37).

5907 SE 5034; kv. F17; PN 3363; inv. št. PMC N 7338
Novec; as; Tiberius (22–33).

5908 SE 5034; kv. F17; PN 3413; inv. št. PMC N 7345
Novec; as; Domitianus (81–96).

5909 SE 5034; kv. F10; PN 3417; inv. št. PMC N 7360
Novec; as; Antoninus Pius (138–161).

5910 SE 5034; kv. G17; PN 3360; inv. št. PMC N 7349
Novec; as; Antoninus Pius (Diva Faustina I.) (od 141).

5911 SE 5034; kv. F17; PN 3361; inv. št. PMC N 7359
Novec; sestercij; M. Aurelius (161–180).

5912 SE 3324; kv. E18; PN 5082/1; obd. K-1373; inv. št. PMC R 26852

Varovalka; v obliki stiliziranega delfina; bron; dl. 3,3 cm; š. 1 cm; v. 1,6 cm; št. odl. 2.

5913 SE 3324; kv. E18; PN 5082/2; obd. K-1374; inv. št. PMC R 26895

Zatič; trakast, z okroglo zanko; bron; dl. 3,3 cm; š. 1 cm; db. 0,5 cm; št. odl. 2.

5914 SE 3324; kv. F19; PN 3933; obd. K-1762; inv. št. PMC R 26605

Trakast predmet s polkrožnim zaključkom na eni strani in sploščenim ravnim zaključkom na drugi strani; bron; dl. 7,4 cm; š. 0,9 cm; db. 0,3 cm; št. odl. 1.



5915 SE 3324; kv. F18; PN 3626
Fibula; bron; št. odl. 1.



5916 SE 5034; kv. G18; PN 3443; obd. K-1735; inv. št. PMC R 26572

Obroč okroglega preseka s prirezanima koncema; nesklenjen; bron; db. 0,5 cm; pr. 3,9 cm; št. odl. 1.



5917 SE 5034; kv. F18; PN 3416; obd. K-1626; inv. št. PMC R 26399

Odl. trna igle okroglega preseka; bron; dl. 6,4 cm; š. 0,2 cm; št. odl. 1.

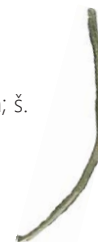

5918 SE 5034; kv. F17; PN 3477; obd. K-1651; inv. št. PMC R 26435

Ploščat okov amforaste oblike; na enem koncu pravokotna zajeda; bron; dl. 3,1 cm; š. 1,2 cm; db. 0,2 cm; št. odl. 1.



5919 SE 5034; kv. F17; PN 3414; obd. K-1746; inv. št. PMC R 26584

Jezičast obesek; v celoti ohranjen; pravokotno postavljeno ušesce z ovalno luknjo; bron; dl. 3,5 cm; š. 0,7 cm; v. 0,5 cm; št. odl. 1.

5920 SE 5034; kv. F17; PN 3412

Odlomek okroglega ploščatega predmeta; bron; št. odl. 4.

5921 SE 5034; kv. F18; PN 3436

Odlomek trakaste pločevine; bron; dl. 2,2 cm; š. 2,2 cm; db. 0,1 cm; št. odl. 1.



5922 SE 5034; kv. F18; PN 3476

Odlomek trakaste pločevine; bron; dl. 3 cm; db. 0,1 cm; št. odl. 1.

5923 SE 5034; kv. F17; PN 3442

Žebelj z masivno kroglasto glavico; bron; št. odl. 1.

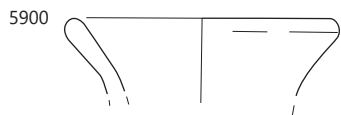

5901

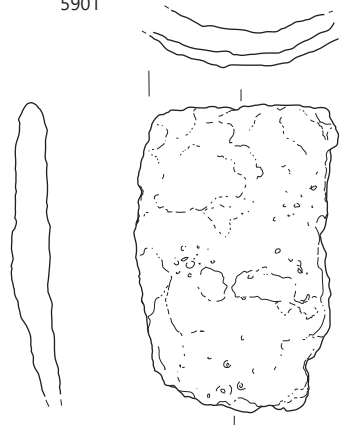

5902



5904

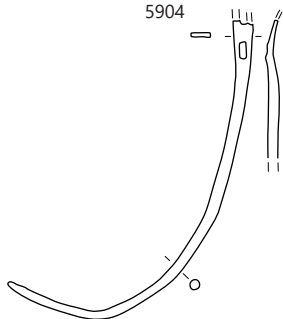

5905

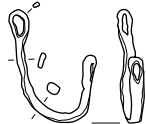

5912

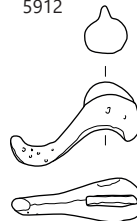

5914

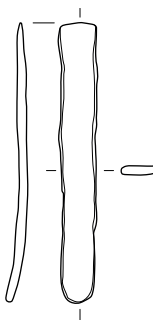

5913

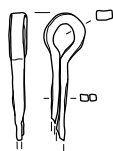

5916

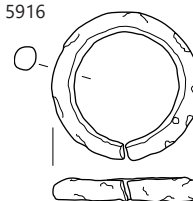

5917



5918

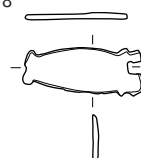

5919

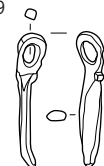

⋮ 5900, 5901 SE 5005, 5902–5904 SE 5014, 5905 SE 5348, 5912–5921 SE 5034; 5900 merilo 1: 3, ostalo merilo 1: 2.

5924 SE 5034; kv. G18; PN 3362; obd. K-1647; inv. št. PMC R 26431

Žebelj; Igla s kratkim trnom kvadratnega preseka in masivno kapljičasto glavico; železo; dl. 4,5 cm; š. 1,4 cm; db. 0,4 cm; št. odl. 1.



5925 SE 3324; kv. D18; obd. 4631

Italska sigilata; Consp. K; vrč; odlomki ostenja in dna; F ITS Padana B; pr. d. 9,2 cm; št. odl. 9.

5926 SE 5034; kv. F17,18; obd. 2235; inv. št. PMC R 28428
Amfora Aquincum 78; odlomek gumba; b. roza; pr. d. 3,6 cm; št. odl. 1.

5927 SE 5126; kv. H18; obd. 965; inv. št. PMC R 29339
Italska sigilata; Consp. 43; krožnik; odlomki zapognjenega ustja in ostenja; z notranjim žlebom; lilija v barbotinu; F ITS Tardopadana; pr. u. 14 cm; št. odl. 3.

5928 SE 5126; kv. H18; obd. 967b
Egejska kuhinjska keramika; EKK fokajski vrček–Knossos Mug type 2; fokajski vrček; odlomek izvihanega ustja z rebrom na vratu; F EKKf; prečiščena varianta, trda; b. svetlo rdeča; v. 3,7 cm; pr. d. 4,7 cm; št. odl. 1.



5929 SE 5126; kv. H18; obd. 967a
Italska keramika tankih sten; Mgdb 43/132; cilindrična skodelica; odlomki dna in ostenja s prelomom; F KTS 5 (Mgdb A/Adriatic 2); prečiščena varianta, trda; b. zelo blede rjava do roza; v. 3,7 cm; pr. d. 4,7 cm; št. odl. 1.



5930 SE 5126; kv. H18; obd. 966b; inv. št. PMC R 29341
Italska kuhinjska keramika; Goudineau 18/Di Giovanni 2412; pokrov; odlomek ostenja; F IKK1b; dl. 8,9 cm; št. odl. 1.

5931 SE 5126; kv. H18; obd. 966a; inv. št. PMC R 29340
Italska kuhinjska keramika; Goudineau 13–15, 28–30; pekač; odlomek dna; F IKK1pr; š. 4,6 cm; št. odl. 1.

5932 SE 5025; kv. G12,13; obd. 4485
Svetla namizna keramika; odlomek ročaja enoročajnega vrča, š. 2,4 cm; 1 odlomek ustja in ostenja enoročajnega vrča Ce IV.1.1.2, pr. ustja 7 cm; 1 odlomek ustja z ostenjem bikoničnega finega lonca Ce I.7 pr. ustja 10 cm; 3 odlomki prstanastega dna več posod pr. dna 7–12 cm; F N 1.1; št. odl. 6.

5933 SE 3477; kv. E19; PN 3478; obd. K-1533; inv. št. PMC R 26517
Odlomek–del zapestnice ali ročaja posode; presek v obliki črke D; bron; dl. 1,2 cm; š. 1,1 cm; db. 0,5 cm; št. odl. 1.



5934 SE 3477; kv. D,E19; obd. 1085; inv. št. PMC R 27473
Italska sigilata; Consp. B 2.8; krožnik; odlomek dna z visoko trikotno nogo; F ITS Tardopadana; v. 2,8 cm; št. odl. 1; datacija: poznotiberijsko–flavijsko+.

5935 SE 5054; kv. H20; obd. 1424; inv. št. PMC R 27756
Italska sigilata; Consp. 39–41; krožnik; odlomek ostenja z izvhanim ali vodoravnim ustjem; F ITS Tardopadana; dl. 7,3 cm; v. 2 cm; št. odl. 1.

5936 SE 5054; kv. H20; obd. 1423; inv. št. PMC R 27755

Groba kuhinjska keramika; Ce VII.1.1; pokrov; odlomka kljukastega ustja in stožčastega ostenja; vodoravno glavničenje na zunanji površini s pasom navpičnega glavničenja; navpični nizi vtisnjenih vodoravnih črtic; F GK 1.2; b. črna; bzp. lisasta rjava do črna; v. 6,4 cm; pr. u. 26,5 cm; št. odl. 2.



5937 SE 5048; kv. H20; obd. S88; inv. št. PMC R 24233
Del cevastega ustja skodelice; steklo; pr. u. 14,6 cm.

5938 SE 5048; kv. H20; obd. 769; inv. št. PMC R 29626
Italska sigilata; Consp. 3.2; globok krožnik; odlomki prstanastega ustja, koničnega trupa, ravnega dna in visoke prstanaste noge; na notranji površini koncentrični žlebovi in žig A. TER. COR (OCK 2067.1), TE in OR v ligaturi, okvir ippd (tip 601/602, d. 2,1 cm; š. 0,5 cm); F ITS Padana B; b. roza; rdeč; v. 5,8 cm; pr. u. 19,4 cm; pr. d. 8,2 cm; št. odl. 1; datacija: žig OCK: 30–50; oblika:



5939 SE 5048; kv. H20; obd. 866; inv. št. PMC R 29277
Italska sigilata; Consp. 39; krožnik; odlomek zapognjenega ustja; bunčice v grozdu v barbotinu; F ITS Tardopadana A2; pr. u. 19 cm; št. odl. 1.

5940 SE 5048; kv. H20; obd. 755; inv. št. PMC R 29186
Italska sigilata; krožnik; odlomek prstanastega dna in ostenja; F ITS Tardopadana; pr. d. 12 cm; št. odl. 1; 31 g.

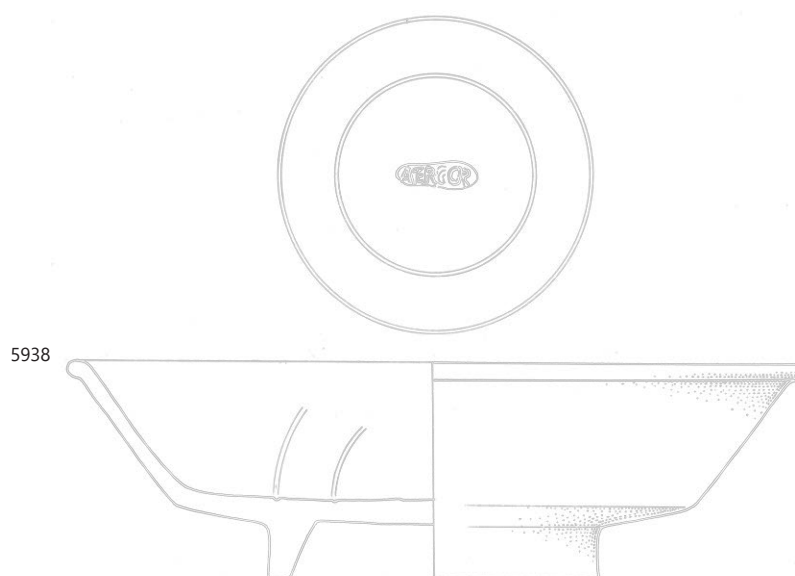
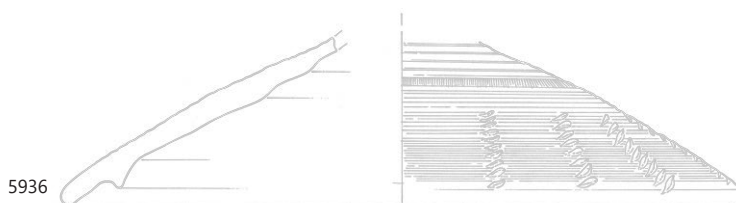
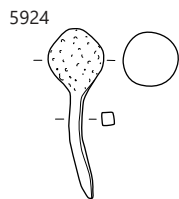

⋮ 5924 SE 5034, 5929 SE 5126, 5933 SE 3477, 5935–5936 SE 5054, 5937–5938 SE 5048; 5936 merilo 1 : 3, ostalo merilo 1 : 2.

5941 SE 5048; kv. H20; obd. 757a; inv. št. PMC R 29190

Svetla namizna keramika; Ce II.1.1; dvoročajna bikonična skleda; odlomek profiliranega ustja, ročaja in ostenja; F N 1.1; b. svetla rumenkasto rdeča; v. 3,2 cm; pr. u. 19,2 cm; št. odl. 6.

5942 SE 5048; kv. H20; obd. 757b; inv. št. PMC R 29191

Svetla namizna keramika; Ce II.1.1; dvoročajna bikonična skleda; odlomki profiliranega ustja in bikoničnega trupa; F N 1.1; b. bež; v. 8,4 cm; pr. u. 21 cm; št. odl. 1.

5943 SE 5048; kv. H20; obd. 757c; inv. št. PMC R 29192

Svetla namizna keramika; Ce II.1.1; dvoročajna bikonična skleda; odlomki profiliranega ustja, trupa in prstanastega dna; F N 1.1; b. oranžna; v. 86 cm; pr. u. 18,9 cm; pr. d. 7,1 cm; št. odl. 5.

5944 SE 5048; kv. H20; obd. 757d

Svetla namizna keramika; Ce II.1.1; dvoročajna bikonična skleda; odlomki profiliranega ustja, trupa, trakastih ročajev in prstanastega dna; F N 1.1; v. 8,2 cm; pr. u. 23 cm; pr. d. 9,6 cm; š. ročaja 3,5 cm.

5945 SE 5048; kv. H20; obd. 770; inv. št. PMC R 29204

Svetla namizna keramika; Ce II.1.1; bikonična dvoročajna skleda; odlomki ustja, ostenja in ročajev dveh skled; F N 1.1; b. roza; š. 12 cm; št. odl. 7; 157 g.

5946 SE 5048; kv. H20; obd. 775; inv. št. PMC R 29208

Svetla namizna keramika; Ce II.1.1; dvoročajna bikonična skleda; odlomek profiliranega ustja, trupa in trakastega ročaja; F N 1.1; b. živo oranžna; v. 10,3 cm; pr. u. 26,6 cm; št. odl. 1.

5947 SE 5048; kv. H20; obd. 758; inv. št. PMC R 29193

Svetla namizna keramika; Ce IV.2.1; ročka; odlomki izvihanega ustja s široko odprtino, stožčastega vratu, trebušastega trupa in ledvičastega ročaja; F N 1.1; b. rumenkasto rdeča; v. 15,5 cm; pr. u. 10 cm; š. ročaja 3,3 cm; št. odl. 8.

5948 SE 5048; kv. H20; obd. 759; inv. št. PMC R 29194

Svetla namizna keramika; Ce VIII.8; zvonček ali pokrovček; polkrožen trup z enostavnim ustjem in izbočenim dnom; preluknjano dno (pr. odprtine do 0,3 cm); F N 1.1; b. rumenkasto rdeča; v. 4 cm; pr. 6,5 cm; št. odl. 1.

5949 SE 5048; kv. H20; obd. 777; inv. št. PMC R 29210

Italska kuhinjska keramika; Goudineau 28–30; pekač; odlomek enostavnega ustja in ostenja; F IKK1pr; b. rjava do črna; rdeč premaz na notranji površini in le na zunanji površini ustja; v. 5 cm; pr. u. 26,8 cm; št. odl. 1; 47 g.

5950 SE 5048; kv. H20; obd. 865; inv. št. PMC R 29276

Italska kuhinjska keramika; Goudineau 28–30; pekač; odlomek enostavnega ustja, ostenja in dna; F IKK1pr; rdeč premaz; v. 5 cm; pr. u. 25,4 cm; pr. d. 19,2 cm; št. odl. 1; 62 g.

5951 SE 5048; kv. H20; obd. 768; inv. št. PMC R 29203

Italska kuhinjska keramika; Goudineau 28–30; pekač; odlomki ustja, ostenja in dna; F IKK1pr; b. rjavkasto rdeča; mat rdeč premaz na notranji površini; pr. u. 22 cm; št. odl. 16.

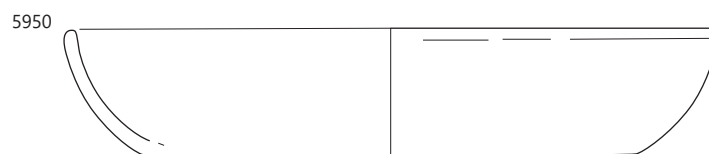
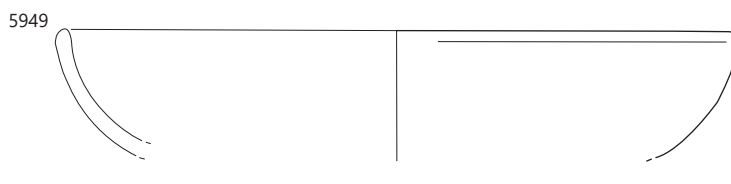
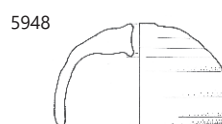
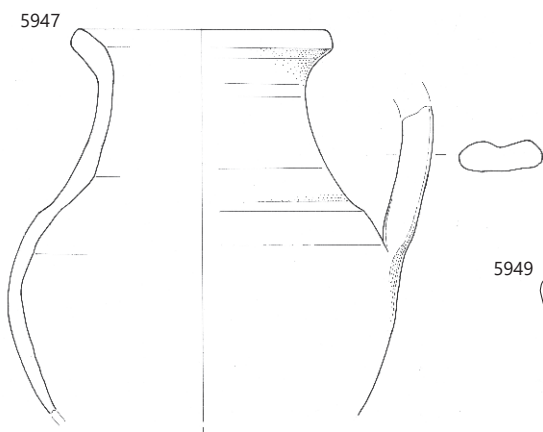
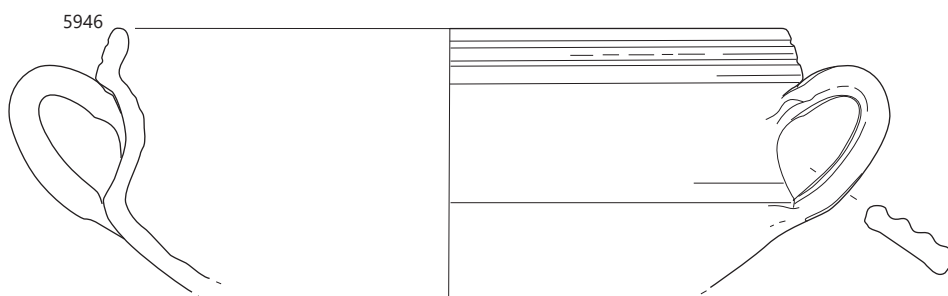
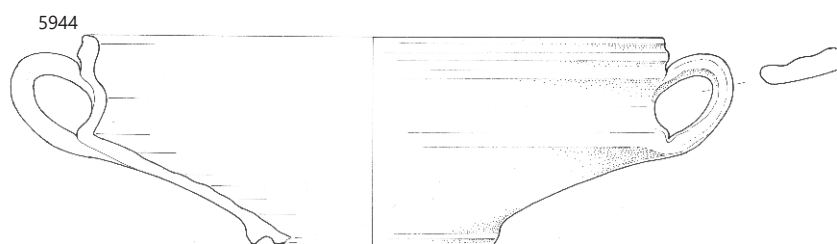
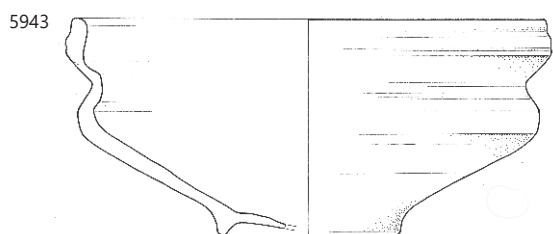
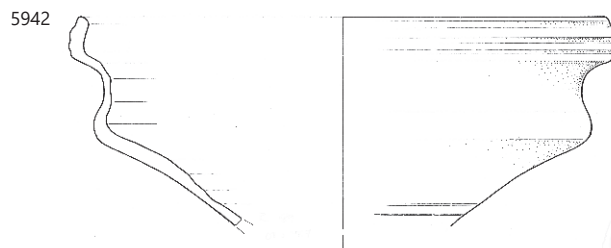

SE 5048, merilo 1 : 3.

5952 SE 5048; kv. H34; obd. 797a; inv. št. PMC R 29222
Groba kuhinjska keramika; Ce I.2.1; lonec s stožčastim narebrnim vratom, ovalnim trupom in ravnim dnom; na zunanji površini ostenje v zgornjem delu z vodoravnim metličanjem in v spodnjem delu z navpičnim metličanjem; na ramenu kombinacija navpičnih vrezanih linij in navpičnih nizov vodoravnih vtisov; F GK 1.2; SP; b. svetlo rjava; v. 21,2 cm; pr. u. 9,5 cm; pr. d. 8,3 cm; št. odl. 8; 567 g.

5953 SE 5048; kv. H20; obd. 756; inv. št. PMC R 29189
Groba kuhinjska keramika; Ce VII.3.2; pokrov; enostavno ustje, stožčast trup in ravno dno s preoblikovanim robom z odtisi prstov; F GK 1.2; b. črna; zunanja in notranja površina temno siva do črna in svetlo sivkasto rjava; v. 5,3 cm; pr. u. 17,9 cm; pr. d. 6,8 cm; št. odl. 1.

5954 SE 5048; kv. H20; obd. 771; inv. št. PMC R 29205
Rodoška cesarska amfora Camulodunum 184; odlomka ročaja z rožičkom in okroglega preseka; F A vzhodna; b. rdečkasto rumena; dl. 25,2 cm; š. ročaja 3 cm; št. odl. 2.

5955 SE 5048; kv. H20; obd. 776; inv. št. PMC R 29209
Rodoška cesarska amfora Camulodunum 184; odlomki ročajev, ostenja in dolgega zatiča; F A vzhodna; b. oranžna; pr. d. 3 cm; š. ročaja 3 cm; št. odl. 4.

5956 SE 3490; kv. F,G17; obd. 1853; inv. št. PMC R 28098
Italška sigilata; Consp. 34; skodelica z rebrom; odlomek ustja in ostenja; aplikacija rozete; F ITS Tardopadana; v. 3,5 cm; pr. u. 11,6 cm; št. odl. 1.

5957 SE 3490; kv. F15,16; obd. 4398
Amfora Aquincum 78; odlomki zgornjega dela, ustja, ročajev in vratu; F A jadranska; b. blede roza; notranja in zunanja površina blede rumeni; v. 13,6 cm; pr. u. 8,2 cm; š. ročaja 2,4 cm; št. odl. 6.

5958 SE 3490; kv. F16,17; obd. 3897
Amfora Dr. 6B (klasična); odlomek čašastega ustja in vratu z nastavkom za ročaj; F A4; b. oranžna; š. 3,7 cm; v. 6,7 cm; št. odl. 1.

Parceli J7 in J6

5959 SE 5210; kv. H18; obd. S359; inv. št. PMC R 24503
Del dvakrat zavihanega (osmica) ustja lonca Lazar 7. 2. 4; steklo; pr. u. 12,8 cm; datacija: druga pol 1.–2. stoletje.

5960 SE 5210; kv. I17; obd. 1216; inv. št. PMC R 27577
Svetla keramika s premazom; Ce II.2.2.6 (PTS Curle 11/Consp. 43.2); krožnik ali skleda; odlomek ustja z ovratnikom in notranjim rebrom ter lečastega trupa; žleb na robu ustja; F N 2.1; prežgan; b. roza do siva; marmoriziran ali pramenast rjavkasto rdeč premaz; pr. u. 17,6 cm; št. odl. 1.

5961 SE 3489; kv. H16; PN 3519; inv. št. PMC N 7501
Novec; as; Tiberius (35–36).

5962 SE 3489; kv. H16; PN 3483; inv. št. PMC N 7560
Novec; as; polovičen, julijsko-klavdijska dinastija (27 pr. n. št.–68).

5963 SE 3489; kv. H16; PN 3641; obd. K-1451; inv. št. PMC R 26225
Tulec in del »rezila« orodja; ohranjena pritrtilna zakovica; železo; dl. 8,4 cm; št. odl. 2.

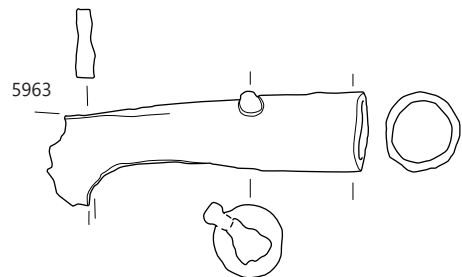
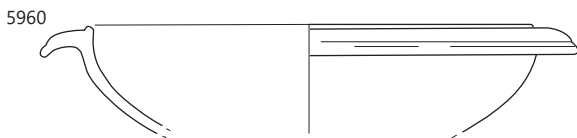
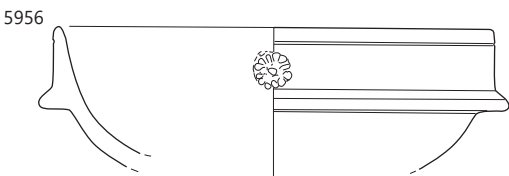
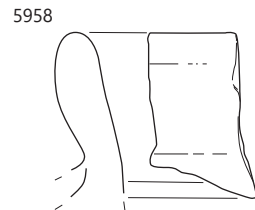
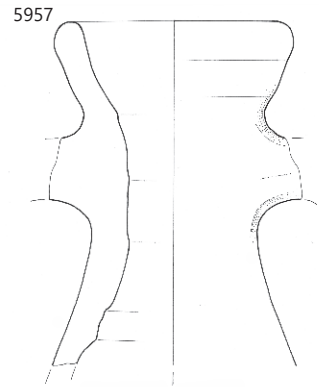
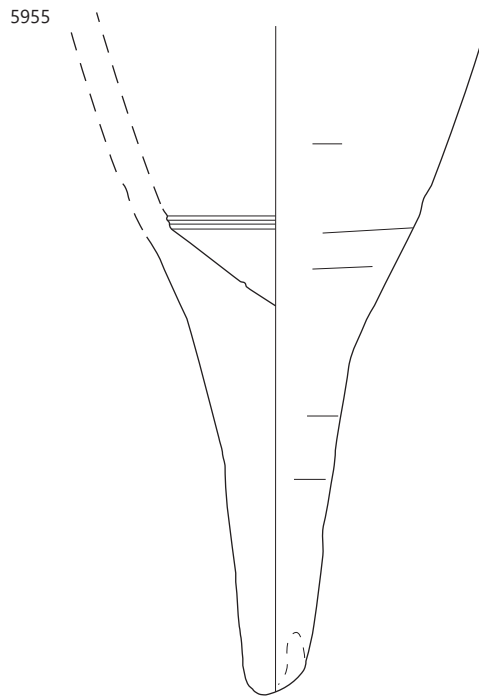
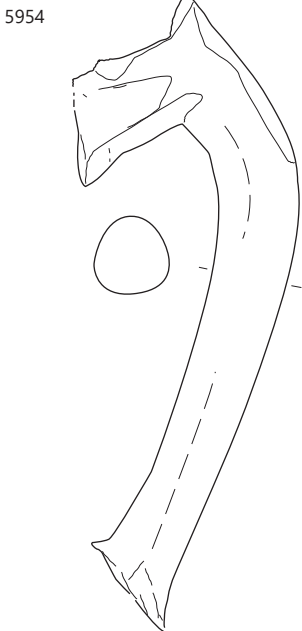
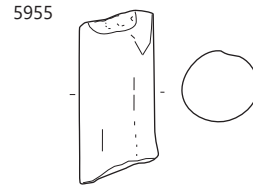
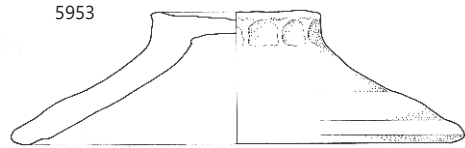
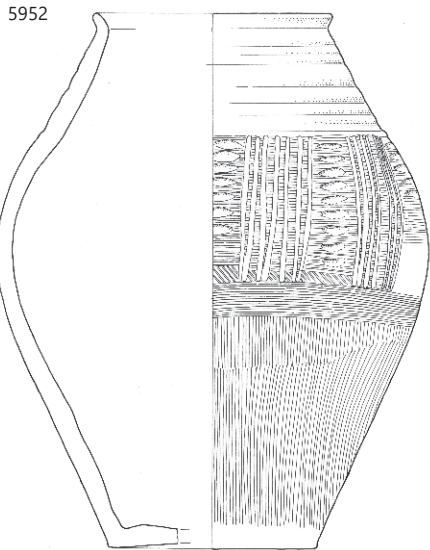

∴ 5952–5955 SE 5048, 5956–5958 SE 3490, 5959, 5960 SE 5210, 5963 SE 3489; 5956, 5959, 5963 merilo 1 : 2, ostalo merilo 1 : 3.

5964 SE 3489; kv. H16; PN 3649; inv. št. PMC R 24657

Del ostenja posode iz temno modrega stekla z nataljenimi belimi pasovi, vel. 1,8 × 1,4 cm; št. odl. 1.



5965 SE 3738; kv. G18; PN 3689; obd. K-1461; inv. št. PMC R 26226

Sulična ost; pravokotnega preseka; na enem koncu se razširi v ploščat romb, na drugem odlomljen. železo; dl. 12,4 cm; š. 2,7 cm; db. 0,9 cm; št. odl. 1.

5966 SE 3738; kv. I11; PN 3738; inv. št. PMC R 24671

Kos stekla z okroglo luknjo–črnilnik, mlečno belo steklo; vel. 4 × 3,4 cm; pr. luknje 1,2 cm; št. odl. 1.



5967 SE 5581; kv. G17; PN 3872; obd. K-1760; inv. št. PMC R 26602

Okov iz dveh ploščic oglate oblike spetih skupaj z eno centralno zakovico (okroglega preseka); bron; dl. 2,4 cm; š. 2,3 cm; v. 0,6 cm; št. odl. 2.

5968 SE 5581; kv. G13; PN 3882

Dva odlomka pločevine podobne velikosti, eden z zakovico, drugi s perforacijo; bron; d. 2,4 cm in 2 cm, db. 0,2–0,3 cm; št. odl. 2.

5969 SE 5407; kv. H15; obd. 4716

Italaska sigilata; Consp. 34; odlomek ustja in ostenja polkrožne skodelice z rebrom; aplika rozete; F ITS Tardopadana; pr. u. 13,2 cm; št. odl. 1.

5970 SE 5354; kv. F15; obd. 3161b

Reliefna oljenka Loeschcke I–VIII; odlomek ostenja in ramena; rame IVa; F O reliefna nedoločena; obrabljeno; b. bež; rjav premaz; dl. 3 cm; št. odl. 1.

5971 SE 5354; kv. F15; obd. 3161a

Lokalna keramika tankih sten; Ce VI.1.1 (Mgdb 28); skodelica z žlebom; odlomek ustja in ostenja; F N 3.1; b. rdečkasto rumena; pr. u. 11 cm; št. odl. 6.

5972 SE 5354; kv. F15; obd. 3163

Svetla namizna keramika; odlomki finih loncev in vrčev: 5 odl. prstanastega dna in ostenja, pr. d. 9 cm, 6 odl. ročaja, š. 3,9 cm, 1 odl. ustja in ostenja dvoročajnega vrča Ce IV.1.4.2, pr. u. 8 cm; 5 odl. ustja in ostenja finega lonca Ce I.6, pr. u. 15 cm; 1 odl. ustja in ostenj; F N 1.1; št. odl. 2.

5973 SE 5354; kv. F15; obd. 3162

Svetla namizna keramika; Ce I.8; pokalna posoda ali vrč; odlomek zvončastega dna in stožčastega trupa; žleb na zunanji površini; F N 1.1; v. 4,8 cm; pr. d. 10,3 cm; št. odl. 1.

5974 SE 3841; kv. I,J14,15; obd. 2368a; inv. št. PMC R 28559
Rodoška cesarska amfora Camulodunum 184; odlomek ročaja z rožički; zelo trda; b. rdeča; bzp. blede rumen sloj; š. ročaja 3 cm; št. odl. 1.

5975 SE 3766; kv. J15; obd. 1824; inv. št. PMC R 28

Svetla keramika s premazom; Ce IV.1.1.2; enoročajni vrč; odlomki klekastega ustja, vratu, trakastega ročaja in ostenja;

F N 2.1; prežgano; b. svetlo rdeča; sledi rdečega premaza na zunanji površini; pr. u. 6,5 cm; št. odl. 7.

5976 SE 3766; kv. J15; obd. 1823; inv. št. PMC R 28069

Svetla namizna keramika; Ce I.11.1; pithos; odlomek ostenja vratu z rebri; F N 1.1; b. oranžna; š. 9,4 cm; št. odl. 1.

5977 SE 3565; kv. G,H17; obd. 4778

Lokalna keramika tankih sten; Ce VI.1.1 (Mgdb 28); skodelica; odlomek ustja in ostenja s kaneluro; F N 3.1; b. svetlo rdečkasto rumena; pr. u. 10 cm; št. odl. 1.

5978 SE 3565; kv. G,H17; obd. 4777; inv. št. PMC R 297447

Pokrovček za amforo PA5; izčrepinjska ploščica, pokrovček za amforo; F A istrska; b. oranžna; db. 1,4 cm; pr. 8,4 cm; št. odl. 1.

Med parcelo J5 in J6

5979 SE 5461; kv. H14; obd. 4035b

Italaska sigilata; Consp. 43; skodela; odlomka zapognjenega ustja z grozdom iz bunčic v barbotinu in ostenja; F ITS Tardopadana; š. 5,2 cm; št. odl. 2.

5980 SE 3705; kv. I–J14; obd. S344; inv. št. PMC R 24488

Del ostenja (ramena) posode; steklo; vel. 2,8 × 2,4 cm.

5981 SE 3764; kv. I15 jug; obd. S184; inv. št. PMC R 24308

Del ostenja čaše z vrezanim facetiranim okrasom po sredini ostenja, pod njim dve horizontalni kaneluri, AR 45.2/Lazar 3.3.5., izdelano v kalupu, dekolorirano steklo; vel. 7,3 × 6 cm; datacija: druga pol. 1.–prva pol. 2. stoletja.

5982 SE 3850; kv. H15; obd. 4779

Galska sigilata; Drag. 18; odlomek ustja in ostenja skleda/krožnika; F GTS južnogalska; dl. 4,5 cm; št. odl. 1; analogija: Drag 18/31.

5983 SE 3884; kv. G15; PN 3834

Žebelj; železo; št. odl. 1.

5984 SE 3884; kv. G15; obd. 2921

Noriška kuhinjska keramika; kTS noriški lonček; Lonec; odlomek ostenja; pod ustjem vodoravna kanelura; F trda, tanka, obilni vključki, morda Norik; b. črna; bp. rjava; š. 6,8 cm; v. 4 cm; št. odl. 1.

5985 SE 3884; kv. G15; obd. 2920

Amfora Dr. 6B mala; odlomek ročaja ovalnega preseka; F A jadranska; b. oker; š. ročaja 2,8 cm; št. odl. 2.

Parcela J5

5986 SE 3752; kv. G15; PN 3746; inv. št. PMC R 24682

Del okrogle narebrenje jagode, melonasta, turkizno modra; vel. 1,7 × 1,5 cm; št. odl. 1.



5987 SE 3752; kv. G14,15; obd. 2387a

Reliefna oljenka Loeschcke I–VIII; odlomek ramena in diska; rame IVa; slabo ohranjeno; b. rdečkasto rumena; dl. 4,4 cm; št. odl. 1.

5988 SE 3752; kv. G14,15; obd. 2387d

Italaska sigilata; Consp. 43; skodelica; odlomek zapognjenega ustja; lilija v babrotinu; F ITS Tardopadana E; pr. u. 14 cm; št. odl. 1.

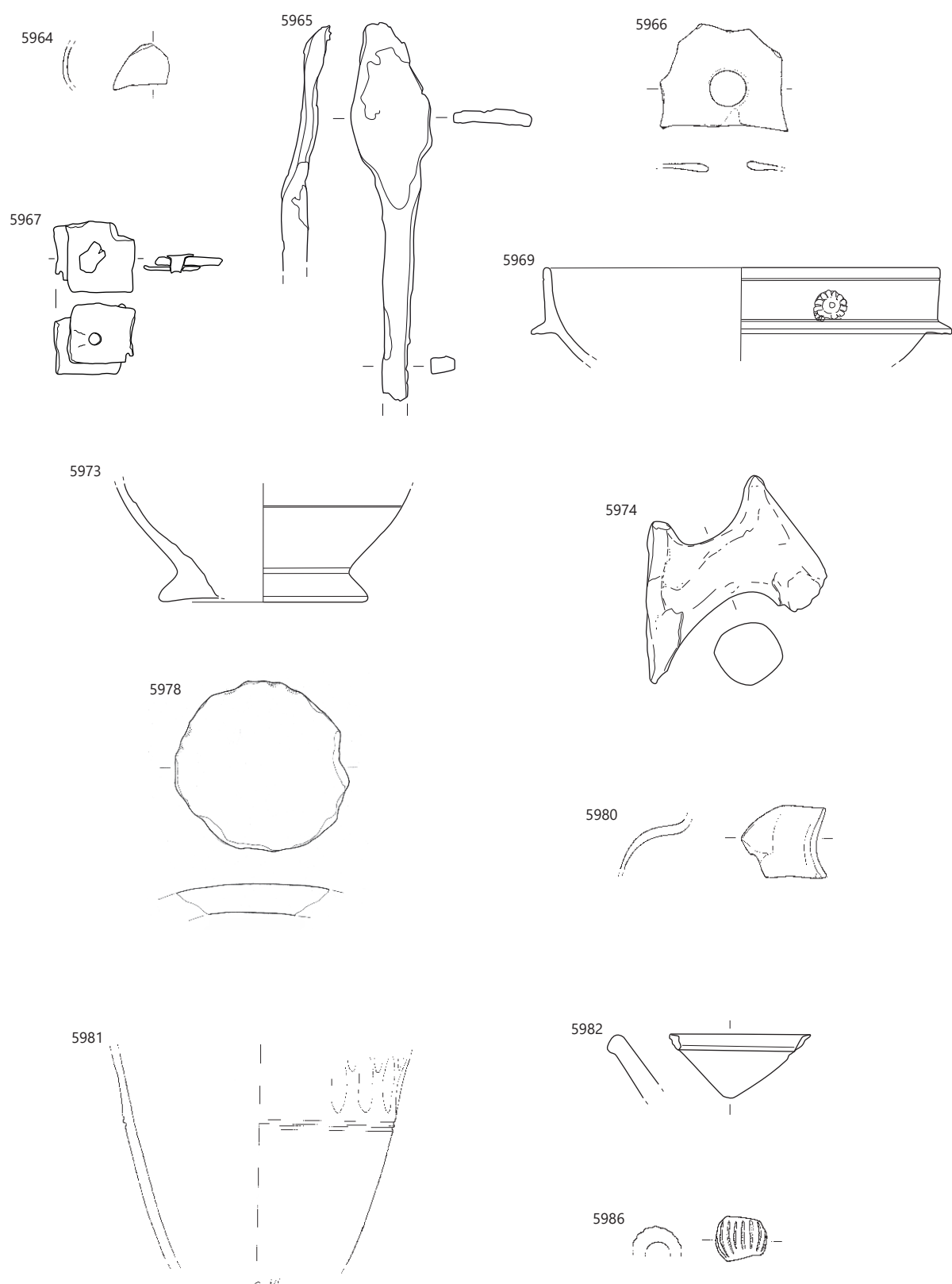

5964 SE 3489, 5965–5966 SE 3738, 5967 SE 5581, 5969 SE 5407, 5973 SE 5354, 5974 SE 3841, 5978 SE 3565, 5980 SE 3705, 5981 SE 3764, 5982 SE 3850, 5986 SE 3752; 5973–5978 merilo 1 : 3, ostalo merilo 1 : 2.

5989 SE 3752; kv. G14,15; obd. 2387b

Italska keramika tankih sten; skodelica; odlomek ostenja; F KTS 11 (Mgdb E); š. 4,7 cm; št. odl. 1.

5990 SE 3752; kv. G14,15; obd. 2387c

Lokalna keramika tankih sten; Predilno vretence (izčrepinjsko); kozarec; odlomek dna in ostenja z zvrtno luknjo ante cocturam; F N 3.1; b. siva; bp. zelo temno siva; pr. d. 3 cm; št. odl. 1.

5991 SE 3704; kv. K14; PN 3666; inv. št. PMC N 7513

Novec; as; Domitianus (84–85).

5992 SE 3112; kv. H12; PN 3922; obd. K-1348; inv. št. PMC R 26829

Močno profilirana fibula Almgren 70/73 a; miniatura; deformirano hrbtišče noge; manjka igla in del peresovine; bron; dl. 3,9 cm; š. 1,3 cm; v. 1,3 cm; št. odl. 1.



5993 SE 3112; kv. H13; PN 3906; obd. K-1802; inv. št. PMC R 26448

Sklenjen obroček okroglega preseka; bron; db. 0,3 cm; pr. 1,8 cm; št. odl. 1.



5994 SE 3112; kv. I12 jug; obd. S208; inv. št. PMC R 24330
Del ustja in ostenja čaše z arkadnim okrasom Isings 33/Lazar 3.3.3; steklo; pr. u. 8,2 cm; datacija: druga pol. 1. stoletja.

5995 SE 3112; kv. G12; obd. 3552

Italska sigilata; Consp. 39; krožnik; odlomek izvihanega ustja z notranjim robom; grozd iz bunčic in vejica v barbotinu; F ITS Tardopadana E; pr. u. 18,6 cm; št. odl. 1.

5996 SE 3112; kv. J12; obd. 3605

Italska sigilata; Consp. 39–41; krožnik; odlomek ostenja in dela ustja; F ITS Tardopadana E; š. 4,5 cm; v. 3,8 cm; št. odl. 1.

5997 SE 3112; kv. H12; obd. 2612

Galska sigilata; odlomek psevdoprstanastega dna in ostenja skodele ali krožnika; F GTS; b. svetlo oranžnordeča; rdeč mat premaz; pr. d. 10 cm; št. odl. 1.

5998 SE 3112; kv. G,H12; obd. 2541

Italska kuhinjska keramika; Goudineau 15; pekač; odlomek ravnega dna in ostenja; F IKK1b; pr. d. 4,5 cm; št. odl. 1.

5999 SE 3112; kv. I,J12; obd. 3778

Groba kuhinjska keramika; Ce I.2; lonec, odlomek ustja in ostenja, narebrenega vratu in pod njim poseben okras: vodoravno glavničenje, preko poševni potegi, nato dva žleba in spet pas podobnega okrasa; F GK 1.2; b. črna; bp. rjava; š. 8 cm; v. 9 cm; št. odl. 1.

6000 SE 3112; kv. I,J12; obd. 2672; inv. št. PMC R 28818

Fina kuhinjska keramika; Ce II.4.2.1; trinožnik; odlomek vodoravnega ustja in cilindričnega trupa s prelomom; F NK 1.2; b. črna, robovi svetlo siva, bp. črna; dl. 25,5 cm; pr. u. 27,9 cm; št. odl. 1; 137 g.

6001 SE 3351; kv. H13; PN 3271; obd. 1693; inv. št. PMC R 27944

Pečatna oljenka Loeschcke IX ali Xa; odlomek ramena, diska in ostenja; F O2 (Modena); prežgano; b. oranžnordeča; dl. 5,2 cm; š. 1,9 cm; št. odl. 1.

6002 SE 3351; kv. H13; obd. 800b; inv. št. PMC R 29229

Italska keramika tankih sten; Mgdb 95; kozarec; odlomek ustja in ostenja z mrežastim okrasom; F KTS 11 (Mgdb E); b. siva; črn premaz; š. 3,3 cm; št. odl. 1.

6003 SE 3351; kv. H13; obd. 799; inv. št. PMC R 29225

Svetla keramika s premazom; Ce I.9.2; cilindričen lonec; prstanasto ustje, bikoničen trup, cilindričen zgornji del s poudarjenim prelomom v spodnji stožčast del in ozko dno; dva žleba na zunanji površini ostenja, rebro na prelomu; F N 2.1; b. jedro svetlo sivo, proti robovom rdečkasto rumena, bzp. rdečkasto rumena; spran rdeč premaz; v. 11,7 cm; pr. u. 13,8 cm; pr. d. 6,2 cm; št. odl. 5.

6004 SE 3351; kv. H13; obd. 801

Svetla namizna keramika; vrč; odlomki ostenja z grafitom; F N 1.1; b. rdečkasto rumena; š. 4 cm; št. odl. 3.

6005 SE 3351; kv. H13; obd. 800a; inv. št. PMC R 29228

Fina kuhinjska keramika; Ce I.2.3; lonec; odlomek ostenja s horizontalnim glavničenjem čez katerega je izdelano horizontalno koleščkanje; F NK 2.2; b. siva; š. 5,2 cm; št. odl. 1.

6006 SE 3417; kv. H13; PN 3353

Odlomek koničastega predmeta z votlo konico; bron; št. odl. 1.

6007 SE 3417; kv. G12,13; obd. 1186; inv. št. PMC R 27550

Pečatna oljenka Loeschcke IX ali Xa; odlomek ramena in diska; F O2 (Modena); b. rdeča; dl. 4,9 cm; št. odl. 1.

6008 SE 3417; kv. H12,13; obd. 1184; inv. št. PMC R 27548

Italska sigilata; Consp. B 2.8; krožnik; odlomek visoke in tanke prstanaste noge; F ITS Tardopadana; pr. d. 20 cm; št. odl. 2.

6009 SE 3417; kv. H12,13; obd. 1181; inv. št. PMC R 27546

Italska keramika tankih sten; Mgdb 102; skodelica; odlomek ustja in ostenja; ločne linije, bunčice v grozdu in vodni listi v barbotinu; F KTS 11 (Mgdb E); b. siva; črn premaz; v. 3 cm; pr. u. 9,4 cm; št. odl. 1; analogija: okras: Pl. 1/31–34.

6010 SE 3417; kv. G12,13; obd. 1180; inv. št. PMC R 27545

Italska keramika tankih sten; Ricci 2/242 = Marabini L×IV; skodelica s prelomom; odlomki ostenja; bunčice v barbotinu; F KTS 11 (Mgdb E); b. siva; zelo temno siv premaz; dl. 11 cm; v. 3,5 cm; št. odl. 1.

6011 SE 3417; kv. H12,13; obd. 1185; inv. št. PMC R 27549

Svetla namizna keramika; Ce VIII.2; cedilo; odlomek izvihanega ustja in polkrožnega trupa; F N 1.1; b. oranžna; v. 5 cm; pr. u. 14,6 cm; št. odl. 1.

6012 SE 3417; kv. H12,13; obd. 1182; inv. št. PMC R 27289

Svetla namizna keramika; Ce VIII.2; cedilo, odlomka ovalnega preluknjane recipienta; F N 1.1; gladka in neporozna površina; b. oranžnordeča; dl. 15,7 cm; v. 5,3 cm; št. odl. 2; analogija: Krajšek 2015, 171, 216, T. 37: 216.

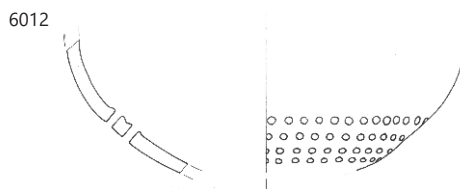
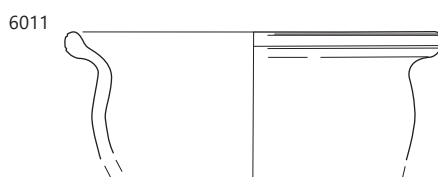
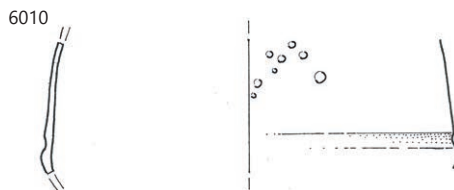
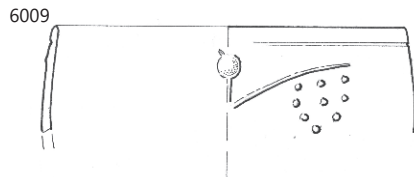
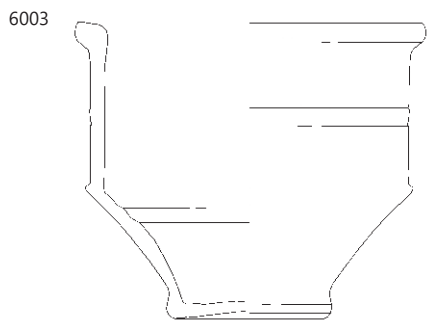
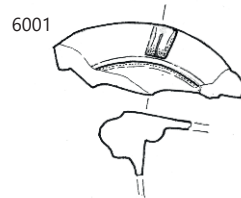
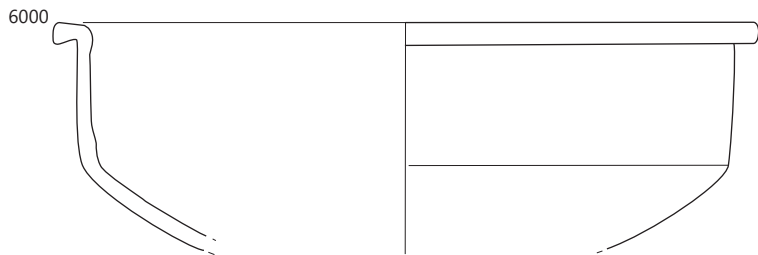
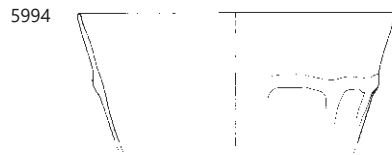
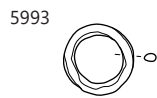
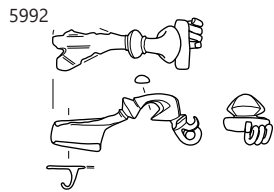

5992–5994, 6000 SE 3112, 6001, 6003 SE 3351, 6008, 6010–6012 SE 3417; 6000, 6003, 6011–6012 merilo 1 : 3, ostalo merilo 1 : 2.

6013 SE 3417; kv. H12,13; obd. 1183; inv. št. PMC R 27547
Italiska kuhinjska keramika; Goudineau 28–30; pekač; odlomek enostavnega ustja, ostenja in dna; F IKK1pr; v. 4,1 cm; pr. u. 23,4 cm; št. odl. 1; 59 g.

6014 SE 3417; kv. H12,13; obd. 1177; inv. št. PMC R 27543
Italiska kuhinjska keramika; Goudineau 18/Di Giovanni 2412; pokrov; odlomek ostenja; F IKK1b; dl. 3,2 cm; št. odl. 1.

6015 SE 3417; kv. H13; obd. 1007; inv. št. PMC R 27407
Groba kuhinjska keramika; Ce I.4.2.2; lonec; odlomek izvihane-
nega ustja in jajčastega trupa; metličenje na zunanji površini,
rahlo kaneliran vrat, na rami pas vodoravnega glavničenja, čez
le–tega se nekoliko nižje prične poševno glavničenje; na no-
tranji površini globoko glavničenje; F GK 1.2; b. črna, bp. lisasto
rjavi do črni; v. 12,5 cm; pr. u. 19,6 cm; št. odl. 1.

Med parcelama J4 in J5

6016 SE 5369; kv. H12; PN 3953
Obroček ali zanka; bron; št. odl. 1.



6017 SE 5369; kv. H12; PN 7131/1; obd. K-1466; inv. št. PMC
R 26211
Stilus z okrasom poševnih vrezov pri konici in pri zgornjem
sploščenem delu; železo; dl. 15,1 cm; š. 0,8 cm; db. 0,1 cm; pr.
0,4 cm; št. odl. 2.

6018 SE 5369; kv. H12; PN 7131/2; obd. K-1467; inv. št. PMC
R 26210
Stilus z okrasom poševnih vrezov pri konici; železo; dl.
13,2 cm; š. 0,6 cm; db. 0,1 cm; pr. 0,4 cm; št. odl. 2.

6019 SE 5369; kv. G,H15,16; obd. 3473a
Italiska sigilata; Consp. 39/43; skodelica ali krožnik; odlomek
zapognjenega ustja; lilija v barbotinu; F ITS Tardopadana; dl.
3,9 cm; št. odl. 1.

6020 SE 5369; kv. G,H15,16; obd. 3473b
Italiska sigilata; krožnik ali skodelica; odlomek dna; F ITS Tardo-
padana; dl. 3,5 cm; št. odl. 1.

6021 SE 5369; kv. G,H12; obd. 3160b
Italiska sigilata; Consp. 39–45; odlomek ostenja; F ITS Tardopa-
dana E; dl. 4,5 cm; š. 2,6 cm; št. odl. 1.

6022 SE 5369; kv. G12; obd. 2763b
Lokalna keramika tankih sten; Ce VI.2.3.1 (Mgdb 95); kozarec;
odlomek ostenja z mrežastim okrasom; F N 3.2; b. siva; temno
siv premaz; dl. 3,2 cm; š. 3 cm; št. odl. 1; analogija: Mgdb 95,
Fabrikat E.

6023 SE 5369; kv. G12; obd. 2763c
Temna keramika s premazom; Ce II.2.3.1 (PTS Drag. 40);
polkrožna skodela; odlomek enostavnega ustja in ostenja;
žlebova na zunanji površini pod ustjem; pasovi koleščkanja na
zunanji površini; F N 2.2; b. siva; zelo temno siv premaz; pr. u.
14,6 cm; št. odl. 2.

6024 SE 5369; kv. G12; obd. 2763a
Temna keramika s premazom; Ce III.2.3; polkrožna skodela ali
krožnik; odlomek enostavnega ustja in ostenja; F N 2.2; b. siva;
zelo temno siv premaz; š. 3,5 cm; v. 3,5 cm; št. odl. 1.

6025 SE 5369; kv. G12; obd. 2762a
Svetla namizna keramika; Ce IV.2.1.2; ročka; vrč z izlivom,
odlomek ustja in vratu; F N 1.1; š. 7 cm; št. odl. 1.

6026 SE 5369; kv. J12; obd. 4642
Svetla namizna keramika; Ce I.7; fin lonec; odlomek izvihane-
ga ustja in vratu z dvema rebroma; F N 1.1; b. svetlo rdečkasto
rumena; pr. u. 15,4 cm; št. odl. 1.

6027 SE 5369; kv. G,H12; obd. 3159
Groba kuhinjska keramika; Ce I.4; večji lonec; odlomek rav-
nega, poševno izvihane- ga ustja in ostenja; na vrhu rob ustja
odrezan; F GK 1.2; b. svetlo siva; siva v jedru; š. 9,5 cm; pr. u.
30 cm; datacija: poznorimski.

6028 SE 5369; kv. G,H15,16; obd. 3472
Fina kuhinjska keramika; Ce I.1.2; lonec; odlomki ustja in oste-
nja; F NK 3.2; b. temno siva; š. 7 cm; v. 3,7 cm; št. odl. 3.

6029 SE 5369; kv. G12; obd. 2762b
Amfora Schoergendorfer 558; odlomek trakastega ročaja; š.
ročaja 4,5 cm; št. odl. 1; 75 g.

6030 SE 5369; kv. G,H12; obd. 3160a
Vzhodna amfora; odlomek rahlo narebrenega ostenja; b. roza,
bzp. bež; š. 15 cm; v. 13,5 cm; št. odl. 1.

Parcela J5

6031 SE 3439; kv. G,H12,13; obd. 1082a; inv. št. PMC R 27470
Pečatna oljenka Loeschcke IX ali Xa; odlomek ostenja; F O2
(Modena); b. temno rdeča; dl. 3,2 cm; št. odl. 1.

6032 SE 3439; kv. G,H12,13; obd. 1082b; inv. št. PMC R 27471
Italiska keramika tankih sten; skodelica; odlomka ustja in oste-
nja; F KTS 11 (Mgdb E); š. 3,5 cm; št. odl. 2.

6033 SE 3439; kv. G,H12,13; obd. 971
Groba kuhinjska keramika; Ce II.4.1.5; trinožnik; odlomek
trikotnega zapognjenega ustja in polkrožnega trupa z ravnim
dnom ter delom odlomljene noge; kanelirana zunanji površini;
F GK 1.2; b. črna; v. 4 cm; pr. u. 11,6 cm; pr. d. 8,3 cm; št. odl. 1.

6034 SE 3439; kv. G,H12,13; obd. 970; inv. št. PMC R 29343
Amfora z ravnim dnom ali dvoročajni vrč; odlomek lijakastega
ustja in ostenja; žleb na zunanji površini ustja; F N 1.1; zmerno
gosti vključki: groba zrnca železovih oksidov; b. svetlo rdeča;
bp. rahel roza sloj; v. 4,3 cm; pr. u. 10,4 cm; št. odl. 1.

6035 SE 3388; kv. H12; PN 3349
Odlomek obročka; bron; št. odl. 1.

6036 SE 3388; kv. G,H12,13; obd. 1222; inv. št. PMC R 27580
Pečatna oljenka Loeschcke IX ali Xa; odlomek ramena; prež-
gana; b. svetlo rdeča; dl. 4,2 cm; št. odl. 1.

6037 SE 3388; kv. G,H12,13; obd. 978a; inv. št. PMC R 29348
Italiska sigilata; odlomek dna; F ITS Padana/Tardopadana;
prežgano; dl. 2,5 cm; št. odl. 1.

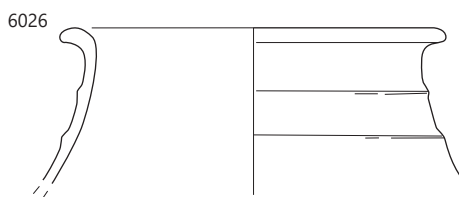
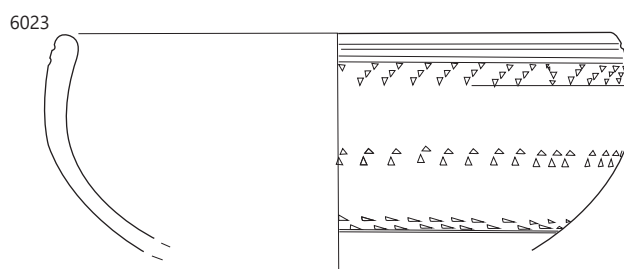
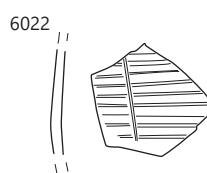
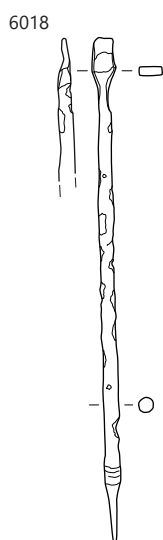
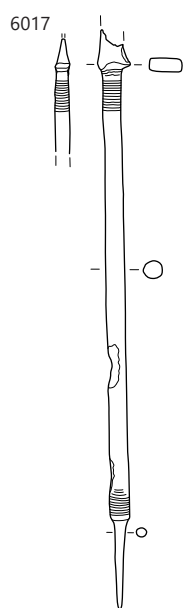
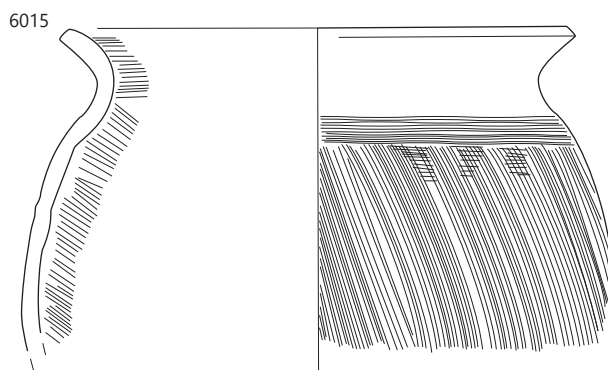
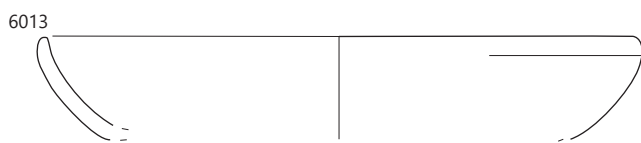

∴ 6013 SE 3417, 6017–6018 SE 5369, 6022–6026 SE 5369, 6033–6034 SE 3439; 6017–6023 merilo 1: 2, ostalo merilo 1: 3.

6038 SE 3388; kv. G,H12,13; obd. 978c; inv. št. PMC R 29350
Svetla namizna keramika; Ce IV.1.2; enoročajni vrč; odlomek
klekastega ustja in vratu; F N 1.1; b. svetlo rdeča; bp. rdečkasto
rumena; v. 2,5 cm; pr. u. 6,8 cm; št. odl. 1.

6039 SE 3388; kv. G,H12,13; obd. 978b; inv. št. PMC R 29349
Svetla namizna keramika; Ce I.11.2; shrambeni lonec; odlo-
mek odebeljenega kljukastega ustja in ostenja; rebro; F N 1.1a;
b. siva, bp. z robovi rdečkasto rumena do rjava; š. 9 cm; v.
6,5 cm; št. odl. 1.

6040 SE 3255; kv. H12; PN 3286

Odlomek pločevine s sledovi dveh predrtin;
bron; dl. 4,3 cm; š. 1,9 cm; db. 0,1 cm; št.
odl. 1.



6041 SE 3255; kv. H12–13; obd. S153; inv. št. PMC R 24276
Del gosto narebrenega ročaja steklenice; steklo; vel. 2,9 ×
5 cm.

6042 SE 3348; kv. F13; PN 3260; obd. 1678; inv. št. PMC R
29707

Groba kuhinjska keramika; Ce V.4.3; čaša;
ohranjeno v celoti; enostavno navpično
ustje z ozko odprtino, hruškast trup s
poudarjenim ramenom in ravno dno; F
GK 2.2; b. lisasta rjava do temno rjava; v.
8,1 cm; pr. u. 3,6 cm; pr. d. 4,1 cm; št. odl.
1; analogija: varianta.



6043 SE 3250; kv. F13; PN 3249; inv. št. PMC R 24621
Del ustja in ostenja rebraste skodelice, izdelano v kalupu;
steklo; vel. 6,3 × 5 cm; št. odl. 1.

6044 SE 3250; kv. F13; obd. 2189; inv. št. PMC R 28390
Groba kuhinjska keramika; Ce II.4.1.2; trinožnik; odlomek ustja
z S-profilom, rahlo narebrenega cilindričnega ostenja in kon-
veksnega dna; F GK 1.2; b. črna; bp. rdečkasto rjava do temno
rjava; v. 8 cm; pr. u. 24,5 cm; št. odl. 1.

6045 SE 3305; kv. G14; obd. 1845; inv. št. PMC R 28093
Italska keramika tankih sten; skodelica; odlomek ostenja; F KTS
11 (Mgdb E); dl. 2,4 cm; št. odl. 1.

6046 SE 3305; kv. G14,15; obd. 4075

Italska keramika tankih sten; skodelica; odlomek ostenja; F KTS
11 (Mgdb E); dl. 5 cm; št. odl. 1.

6047 SE 3820; kv. I12; PN 3820; obd. K-1271; inv. št. PMC R
26944

Šivanka; pravokotnega preseka;
ušesce odlomljeno; bron; dl. 6,4 cm;
š. 0,2 cm; št. odl. 5.



6048 SE 3776; kv. G14; PN 3687; obd. K-1751; inv. št. PMC R
26591

Ploščat jezičast obesek oblike vrbovega lista z odlomljenim
ušescem; bron; dl. 2,6 cm; š. 0,5 cm; db. 0,1 cm; št. odl. 1.

6049 SE 3776; kv. G14,15; obd. 2383; inv. št. PMC R 28575
Pečatna oljenka Loeschcke ×b; odlomki dveh oljenk; b. oran-
žna in rdeča; dl. 3,5 cm; št. odl. 4.

6050 SE 3776; kv. G14,15; obd. 2384b; inv. št. PMC R 28577
Italska sigilata; Consp. 39; krožnik; odlomek ostenja in dela za-
pognjenega ustja; lilija, bunčice v grozdu in vitica v barbotinu;
notranji žleb; F ITS Tardopadana; dl. 8,1 cm; št. odl. 3.

6051 SE 3776; kv. G14,15; obd. 2384a; inv. št. PMC R 28576
Italska sigilata; Consp. B 3.13; polkrožna skodela ali krožnik;
odlomek ostenja in dna s prstanasto nogo; F ITS Tardopadana
E; pr. d. 5,8 cm; št. odl. 1.

6052 SE 3776; kv. G14,15; obd. 2382

Italska keramika tankih sten; Brusić 411–412 ali Ricci I/340;
kozarec; odlomki, drobno ustje, ovalen trup, vodoravne linije
bunčic v kombinaciji s kanelurami; F KTS 5 (Mgdb A/Adriatic
2); posebna, zelo trda, fino prečiščena; b. zelo blede rumena;
pr. u. 7,5 cm; št. odl. 5; analogija: tip Ricci I/340; Ricci 1985,
258, T. 139: 4; ali Brusić 411–412; Brusić 1999, 30–31, fig. 58:
411–412; Žerjal 2008, 78–79, kat. št. 296–297; datacija: druga
polovica 1.–prvo polovico 2. stoletja.

6053 SE 3784; kv. J13; obd. 4107

Lokalna keramika tankih sten; Ce VI.1.1 (Mgdb 28); skodelica;
odlomki ustja, ostenja s kaneluro na zgornji tretjini in dna; F N
3.1; b. roza; pr. u. 9 cm; pr. d. 5,2 cm; št. odl. 5.

6054 SE 3734; kv. G15; PN 3615; obd. B–1027; inv.
št. PMC R 26940

Polizdelek, prirezan manjši rog; kost; dl. 4,1 cm; š.
1,6 cm; db. 1,1 cm; št. odl. 1.



6055 SE 3734; kv. G15; obd. 1879; inv. št. PMC R 28111
Italska sigilata; odlomek ostenja; F ITS Padana B; št. odl. 1.

6056 SE 3851; kv. J14; obd. S160; inv. št. PMC R 24283
Del dna in ostenja čaše na prstanasti nogi, mlečno belo steklo,
izdelano v kalupu; pr. d. 4,2 cm; datacija; druga pol. 1.–prva
pol. 2. stoletja.

6057 SE 3593; kv. J–I13; obd. S338; inv. št. PMC R 24482
Del dna krožnika, temno zeleno obarvano steklo, izdelano v
kalupu, vel. 2,1 × 4 cm, datacija: prva pol. 1. stoletja.

6058 SE 3593; kv. J14; PN 3810; obd. 2250; inv. št. PMC R
29638

Italska sigilata; Consp. 34; skodelica z rebrom; odlomki ustja
in ostenja; aplikacije 2 rozete, delfina in gledališke maske z dolgimi
lasmi; F ITS Tardopadana E; pr. u. 11,7 cm; št. odl. 14

6059 SE 3593; kv. J,K12,13; obd. 4353b

Italska sigilata; Consp. 34; skodelica z rebrom; odlomek
ostenja z žlebom pod ustjem in aplikaciji dvojne spirale; F ITS
Tardopadana; deloma ožgana; b. roza; rdeč sijoč premaz; v.
2,4 cm; pr. 7,2 cm; št. odl. 1.

6060 SE 3593; kv. J12; obd. 4756

Italska sigilata; Tardopadana nedoločljivo; skodela; odlomek
ostenja in prstanastega dna; F ITS Tardopadana E; pr. d. 8 cm;
št. odl. 1.

6061 SE 3593; kv. J12; obd. 4757

Italska keramika tankih sten; skodelica; odlomek ostenja s ko-
leščkanim okrasom in dna; F KTS 11 (Mgdb E); b. siva; črn mat
premaz; pr. d. 3,3 cm; št. odl. 7.

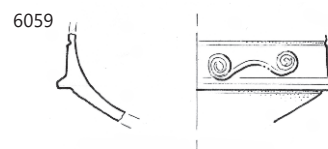
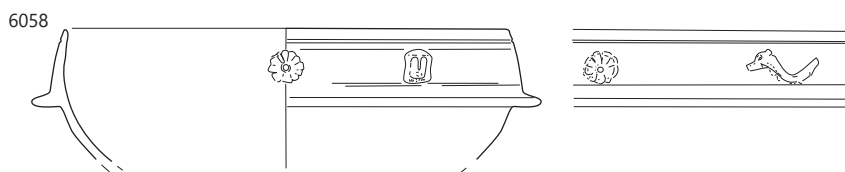
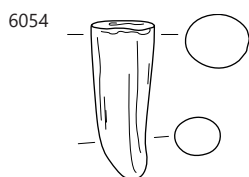
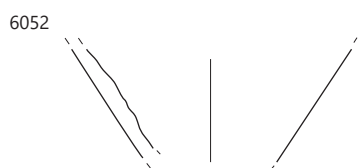
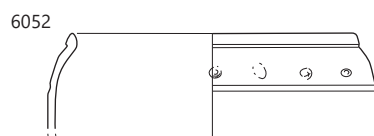
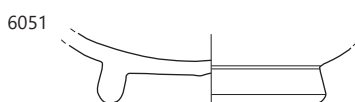
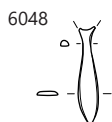
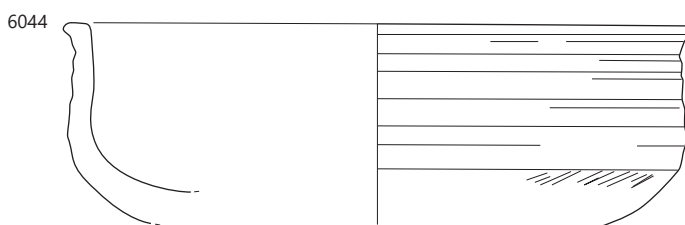
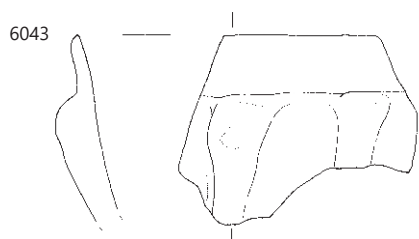
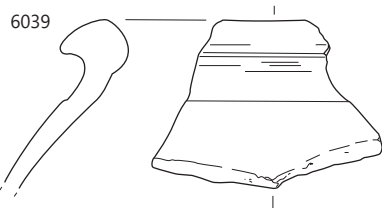
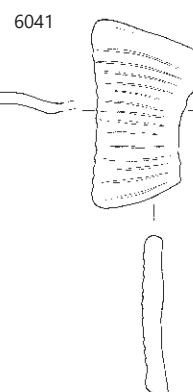

6038–6039 SE 3388, 6041 SE 3255, 6042 SE 3348, 6043–6044 SE 3250, 6048–6052 SE 3776, 6054 SE 3734, 6056 SE 3851, 6058–6059 SE 3593; 6038, 6039, 6042, 6044 merilo 1 : 3, ostalo merilo 1 : 2.

6062 SE 3593; kv. J,K12,13; obd. 4353a

Italska keramika tankih sten; Mgdb 102; skodelica; odlomek dna in ostenja; F KTS 11 (Mgdb E); b. siva; črn, delno sijoč premaz; pr. d. 3,8 cm; št. odl. 1.

6063 SE 3593; kv. J14; obd. 3598

Italska kuhinjska keramika; Goudineau 13–15, 28–30; pekač; odlomek ostenja; F IKK1pr; prežgano; dl. 4,6 cm; š. 3,5 cm; št. odl. 1.

6064 SE 3593; kv. J12; obd. 4758

Italska kuhinjska keramika; Goudineau 13–15, 28–30; pekač; odlomek ostenja; F IKK1pr; b. rdečkasto rjava; mat rdeč premaz na notranji površini; š. 4,4 cm; št. odl. 1.

6065 SE 3593; kv. K13; PN 3804; obd. 2253, 2254; inv. št. PMC R 28440

Groba kuhinjska keramika; Ce I.4; večji lonec; ohranjen velik del lonca, posebej spodnja polovica; odlomki trupa in ravnega dna; na dnu naknadno narejeni vsaj dve predrtini; navpično metličenje na zunanji površini; na ramenu delno ohranjen lončarski znak II; F GK 1.2; b. zelo temno siva; bp. in robovi rjava do črna; pr. d. 14 cm; št. odl. 3.7.

6066 SE 3688; kv. J14; PN 3564; inv. št. PMC N 7508

Novec; as; Domitianus (95–96).

6067 SE 3688; kv. J14; PN 3562

Odlomek fibule; bron; št. odl. 2.



6068 SE 3688; kv. J14; obd. S388; inv. št. PMC R 24532a

Del izvihanega in zataljenega ustja posode; steklo; pr. u. 8,2 cm.

6069 SE 3688; kv. J14; obd. S388; inv. št. PMC R 24532b

Del navznoter cevasto zavihanega ustja posode – stekleničke oz. balzamarija; steklo; pr. u. 4,4 cm.

6070 SE 3688; kv. J14; PN 3561; obd. 3111

Pečatna oljenka Loeschcke IXC; odlomek diska, ramena, noska, ostenja in dna; na zunanji površini dna v reliefu žig (FORTIS (v. črk 0,6 vm); F O2 (Modena); b. rdeča; dl. 6,2 cm; š. 4 cm; v. 3,1 cm; db. 0,3 cm; št. odl. 1; 31 g; žig: FORTIS (oljenka).



6071 SE 3688; kv. J13,14; obd. 1842a; inv. št. PMC R 28089

Italska sigilata; Consp. 34; skodelica z rebrom; odlomek ustja in ostenja; aplikacija gledališke maske odpadla; F ITS Tardopadana; pr. u. 12 cm; št. odl. 1.

6072 SE 3688; kv. J13,14; obd. 1842c; inv. št. PMC R 28091

Italska sigilata; Consp. 43; skodelica; odlomek zapognjenega ustja in ostenja; notranji žleb; F ITS Tardopadana; dl. 4,3 cm; št. odl. 2.

6073 SE 3688; kv. J13,14; obd. 1842b; inv. št. PMC R 28

Italska sigilata; Consp. 39; krožnik; odlomek zapognjenega ustja; pr. u. 21 cm; št. odl. 1.

6074 SE 3688; kv. J13,14; obd. 1841a; inv. št. PMC R 28087

Italska keramika tankih sten; Ricci 2/242 = Marabini L×IV; skodelica; odlomek ostenja s prelomom; na zunanji površini pas vodni listi; F KTS 11 (Mgdb E); dl. 5,8 cm; št. odl. 4; analogija: Pl. 1/71.

6075 SE 3688; kv. J13,14; obd. 1841b; inv. št. PMC R 28088

Italska keramika tankih sten; skodelica; odlomek ustja in ostenja s prelomom; na zunanji površini pas koleščkanja; F KTS 11 (Mgdb E); v. 2,5 cm; pr. u. 10 cm; št. odl. 1; analogija: Pl. 1/57 ali 78.

6076 SE 3688; kv. J14; PN 3563; obd. 2572; inv. št. PMC R 28753

Italska keramika tankih sten; Plesničar Gec 1/31,33; polkrožna skodelica; odlomki profiliranega ustja in ostenja; na zunanji površini v barbotinu grozdast motiv iz bunčic in ločne linije; F KTS 11 (Mgdb E); b. siva; bleščeč črn premaz; v. 4 cm; pr. u. 9,5 cm; št. odl. 1.

6077 SE 3517; kv. K13; PN 3530; Arhej

Novec; kvadrans; Traianus (98–117).

6078 SE 3517; kv. J14; PN 3536; obd. K-1333; inv. št. PMC R 26814

Okov; predrt okras okrogle in zvezdaste oblike, vtolčeni krožci; odlomek; pravokotne oblike; bron; dl. 2,5 cm; db. 0,1 cm; št. odl. 1.



6079 SE 3517; kv. K13; PN 3531; obd. K-1653; inv. št. PMC R 26438

Odl. pločevine s polkrožno zavihanim robom in okroglo predrtino; bron; dl. 2,1 cm; š. 1,8 cm; v. 0,8 cm; št. odl. 1.

6080 SE 3517; kv. J14; PN 3528; obd. K-1747; inv. št. PMC R 26585

Žebliček; bron; dl. 0,6 cm; š. 0,7 cm; db. 0,1 cm; št. odl. 1.

6081 SE 3517; kv. J–K13–14 jug; obd. S379; inv. št. PMC R 24523

Del navznoter zavihanega ustja posode–balzamarija; steklo; pr. u. 3,4 cm.

6082 SE 3517; kv. J14; PN 3527;

inv. št. PMC R 24639

Profiliran ročaj posode; steklo; vel. 4 × 6,4 cm; št. odl. 1.



6083 SE 3517; kv. J13–14 jug; obd. S177; inv. št. PMC R 24301

Del dna in ostenja čaše gubanke Isings 32/Lazar 3.5.1; steklo; pr. d. 3,6 cm; datacija: druga pol. 1.–prva pol. 2. stoletja.

6084 SE 3517; kv. J–K13–14; obd. B–1039; inv. št. PMC R 26767

Del ročaja ali posodice (piksida), odlomek valjaste oblike; kost; dl. 4,8 cm; š. 2,5 cm; v. 1,7 cm; št. odl. 1.

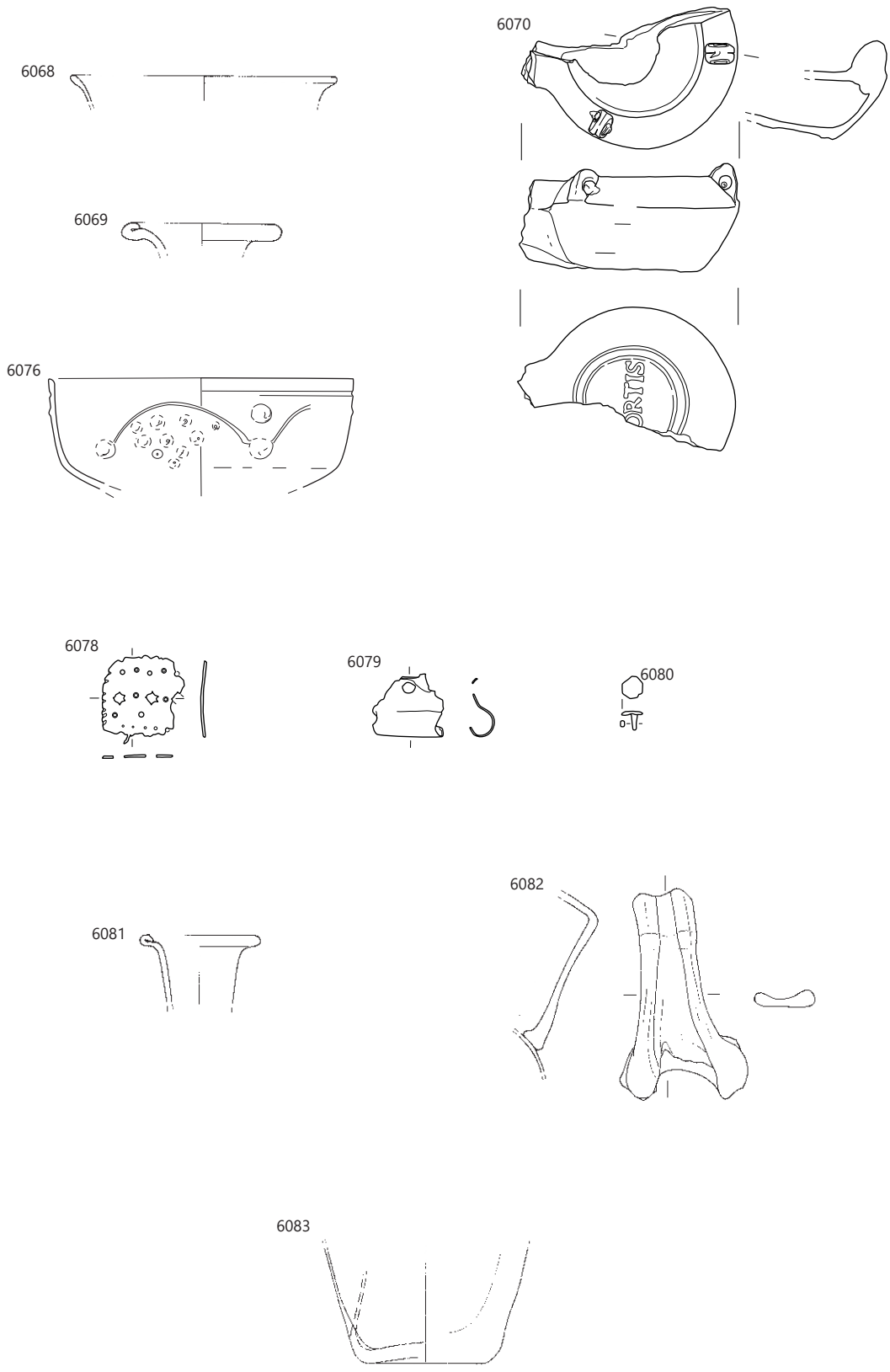

∴ 6068–6076 SE 3688, 6078–6083 SE 5369; merilo 1: 2.

6085 SE 3517; kv. J13,14; obd. 1512; inv. št. PMC R 27824
Pečatna oljenka Loeschcke IX ali Xa; pečatna oljenka; odlomek ostenja, diska in ramena; F O2 (Modena); b. močna rdeča; dl. 3,7 cm; š. 4 cm; št. odl. 1.

6086 SE 3517; kv. J13,14; obd. 1835a
Italska sigilata; Consp. 43; skodelica; odlomek izvihanega ustja; F ITS Tardopadana; b. roza; rdeč mat premaz; pr. u. 14 cm; št. odl. 1.

6087 SE 3517; kv. J,K13,14; obd. 1838; inv. št. PMC R 28085
Italska sigilata; Consp. 43; skodelica; odlomki zapognjenega ustja, ostenja in prstanastega dna; grozd iz bunkic v barbotinu; F ITS Tardopadana; pr. u. 14 cm; št. odl. 4.

6088 SE 3517; kv. J–K 13–14; obd. 1919c; inv. št. PMC R 28204
Italska sigilata; Consp. 43; skodelica; odlomki zapognjenega ustja in ostenja; lilija v barbotinu; žleb pod ustjem; F ITS Tardopadana; dl. 4,5 cm; št. odl. 4.

6089 SE 3517; kv. J–K 13–14; obd. 1919d; inv. št. PMC R 28205
Italska sigilata; Consp. 43; skodelica; odlomek zapognjenega ustja in ostenja; žleb pod ustjem; F ITS Tardopadana; dl. 3 cm; št. odl. 1.

6090 SE 3517; kv. J–K 13–14; obd. 1919e; inv. št. PMC R 28206
Italska sigilata; Consp. B 3.16; skodelica; odlomek prstanastega dna in ostenja; F ITS Tardopadana; pr. d. 5 cm; št. odl. 3.

6091 SE 3517; kv. J,K13,14; obd. 1837; inv. št. PMC R 28084
Italska sigilata; Consp. 39/43; krožnik ali skodelica; odlomek dela ustja in ostenja; F ITS Tardopadana; dl. 2,3 cm; št. odl. 1.

6092 SE 3517; kv. J–K 13–14; obd. 1919b; inv. št. PMC R 28203
Italska sigilata; Consp. 39; krožnik; odlomki zapognjenega ustja in ostenja; lilija v barbotinu; žleb pod ustjem; F ITS Tardopadana; pr. u. 18 cm; št. odl. 8.

6093 SE 3517; kv. J,K13,14; obd. 1919; inv. št. PMC R 28202
Italska sigilata; Consp. 41; krožnik; odlomek vodoravnega ustja z robom; val ali spirala v barbotinu; F ITS Tardopadana; pr. u. 15 cm; št. odl. 1.

6094 SE 3517; kv. J13,14; obd. 1835b; inv. št. PMC R 29683
Galska sigilata; Ritt. 12; skleda; odlomek ostenja in vodoravnega ustja z notranjim robom; žlebovi na ustju in zunanji površini ostenja; F GTS; b. rdeča; rdeč, rahlo bleščeč premaz; pr. u. 16,5 cm; št. odl. 1; 44 g.

6095 SE 3517; kv. J,K13,14; obd. 1908; inv. št. PMC R 28141
Italska keramika tankih sten; skodelica; odlomek ustja in ostenja; koleščkanje na zunanji površini; F KTS 11 (Mgdb E); b. siva; črn premaz; dl. 1,8 cm; v. 2 cm; št. odl. 1.

6096a SE 3517; kv. J,K13,14; obd. 1918a;
Italska keramika tankih sten; Mgdb 102; skodelica; odlomek ustja in ostenja; koleščkan okras; žleb pod ustjem; F KTS 11 (Mgdb E); bp. siva; črn premaz; pr. u. 11 cm; št. odl. 1.

6096b SE 3517; kv. J,K13,14; obd. 1918b;
Italska keramika tankih sten; Plesničar Gec 1/36, 72; skodelica; odlomek ustja in ostenja; vodni listi v valovih; F KTS 11 (Mgdb E); bp. siva; črn premaz; pr. u. 11 cm; št. odl. 1.

6097 SE 3517; kv. J,K13,14; obd. 2379b
Italska keramika tankih sten; skodelica; ročajček; ledvičast presek; F KTS 11 (Mgdb E); črn premaz; š. ročaja 1 cm; št. odl. 1.

6098 SE 3517; kv. J13,14; obd. 1836; inv. št. PMC R 28083
Italska keramika tankih sten; skodelica; odlomek dna in ostenja; F KTS 11 (Mgdb E); pr. d. 3,5 cm; št. odl. 1.

6099 SE 3517; kv. J,K13,14; obd. 1854; inv. št. PMC R 28099
Lokalna keramika tankih sten; Ce VI.2.3.1 (Mgdb 95); kozarec; odlomka ostenja z mrežastim okrasom; F N 2.2; v. 4,5 cm; št. odl. 2.

6100 SE 3517; kv. J,K13,14; obd. 2379a
Lokalna keramika tankih sten; KTS Ricc 1/25, „hispanic beer-pot“; jajčasta čaša ali lonček; odlomek ustja in ostenja; F KTS 21 (Mgdb K/eggshell španska); posebna; b. bledo rumena; pr. u. 10 cm; št. odl. 3; analogija: Ricci 1985, 249.

6101 SE 3517; kv. J,K13,14; obd. 1917a; inv. št. PMC R 28147
Italska kuhinjska keramika; Goudineau 18/Di Giovanni 2412; pokrov; odlomek ustja in nizkega ostenja; F IKK1b; b. rdečerjava; v. 2,8 cm; pr. u. 20,1 cm; št. odl. 1.

6102 SE 3517; kv. J,K13,14; obd. 1840; inv. št. PMC R 28086
Italska kuhinjska keramika; Goudineau 13–15, 28–30; pekač; odlomek ostenja; F IKK1pr; prežgano; št. odl. 1.

6103 SE 3517; kv. J,K13,14; obd. 1917b; inv. št. PMC R 28148
Italska kuhinjska keramika; Goudineau 13–15, 28–30; pekač; odlomek ravnega dna in ostenja; F IKK1pr; v. 1,3 cm; pr. d. 14 cm; št. odl. 1.

6104 SE 3864; kv. H15; obd. S212; inv. št. PMC R 24334
Del ustja in ostenja čaše Isings 21/Lazar 3.3.4. z vrezanim facetiranim okrasom in dvema sklopoma horizontalnih vrezanih linij, tik pod ustjem in nad okrasom, izdelano v kalupu, dekolirano steklo; pr. u. 9, 8 cm; datacija: flavijsko obdobje–zač. 2. stoletja

6105 SE 3431; kv. J8–9; obd. S145; inv. št. PMC R 24268
Del ostenja čaše z gubo; steklo; pr. 8,4 cm.

6106 SE 3770; kv. G15; obd. 4487
Italska sigilata; Consp. B 3.18; polkrožna skodelica; odlomek prstanastega dna in ostenja; F ITS Tardopadana E; pr. d. 4 cm; št. odl. 1.

Vzhodna brežina

6107 SE 5377; kv. K14 jug; obd. S418; inv. št. PMC R 24562
Del profiliranega ročaja, steklo; vel. 2,8 × 3,4 cm.

6108 SE 5377; kv. K14; PN 7070; obd. K-1275; inv. št. PMC R 27011
Tordiran kavelj za preslico; pravokotnega preseka; bron; dl. 2 cm; š. 0,3 cm; v. 0,2 cm; št. odl. 1.



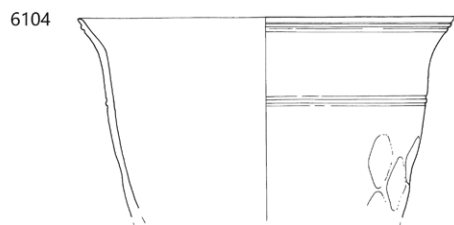
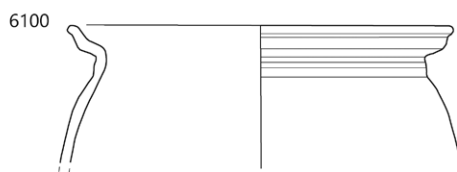
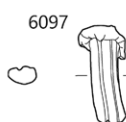
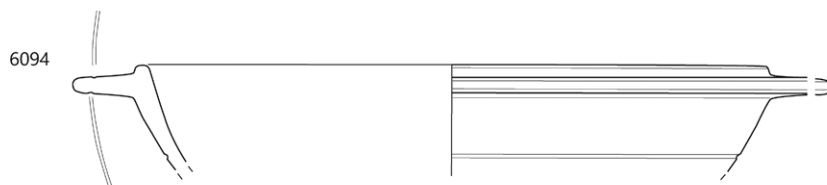
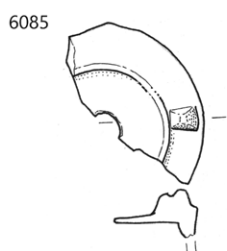

⋮ 6085–6103 SE 3517, 6104 SE 3864, 6105 SE 3431; 6101, 6103 merilo 1 : 3, ostalo merilo 1 : 2.

6109 SE 5377; kv. K13; obd. 2589; inv. št. PMC R 28766
Italska sigilata; Consp. 34; skodelica z rebrom; odlomek ustja
in ostenja; aplika gledališke maske z dolgimi lasmi; F ITS Tar-
dopadana; pr. u. 11,2 cm; št. odl. 1.

6110 SE 5377; kv. K14; obd. 2502; inv. št. PMC R 28677
Svetla namizna keramika; Ce VII.1.1; pokrov; enostavno ustje,
nizko stožčasto ostenje in okrogel gumb; F N 1.1; b. rdečkasto
rumena, sivo jedro; v. 6,9 cm; pr. u. 20,5 cm; š. ročaja 4,6 cm;
št. odl. 1.

Parcela J4

6111 SE 3113; kv. J11,12; obd. 3452a
Italska sigilata; Consp. 34; skodelica z rebrom; odlomek ustja
in ostenja; F ITS Padana B; š. 3,3 cm; št. odl. 1.

6112 SE 3113; kv. J11,12; obd. 3452b
Svetla keramika s premazom; Ce II.2.4 (PTS Drag. 44); skleda
z rebrom; odlomek ostenja; F N 2.1; prežgano; b. bež; sledi
premaza na obeh površinah; dl. 9,2 cm; št. odl. 1

6113 SE 3113; kv. J11,12; obd. 3604
Italska melnica; Dramont D2 (lokalna proizvodnja); melnica;
odlomek zapognjenega ustja, ostenja in ravnega dna; F M
lokalna brez premaza; veliki vključki kalcita, groga in glinencev;
b. roza; v. 7,7 cm; pr. 32 cm; pr. u. 24,5 cm; pr. d. 14,8 cm; št.
odl. 1; 276 g.

6114 SE 3113; kv. J11,12; obd. 3603
Amfora Dr. 6B (cesarska); odlomek lijakastega ustja; F A4; pr. u.
10,4 cm; št. odl. 1.

6115 SE 3113; kv. J12; PN 7142
Zgornji del ročnega mlina, ohranjen le del. Oblika zgornjega
dela prirezanega stožca. Zgornja površina ima zvišan rob (š.
3 cm; v. 3 cm) in delno ohranjen utor pravokotne oblike (ohr.
d. 5 cm; gl. 2 cm). Rob ter zgornja in spodnja površina so fino
klesani s klavivom; tufit, tuf; kamen; dl. 27 cm; v. 14 cm; št. odl. 1.



6116 SE 3113; kv. J12; PN 5105
Marmor; odlomek spolije; št. odl. 1; 121 g.

6117 SE 3007; kv. G,H10; obd. 4121b
Italska keramika tankih sten; skodelica; odlomka ostenja; F KTS
11 (Mgdb E); dl. 3 cm; št. odl. 2.

6118 SE 3007; kv. J,K10,11; obd. 4076
Lokalna keramika tankih sten; Ce VI.2.3.1 (Mgdb 95); kozarec/
čaja; odlomek ozkega dna in stožčastega spodnjega dela;
F N 3.4; b. siva; bp. zelo temno siva; sledi črnega premaza
na zgornjih dveh tretjinah zunanje površine; v. 2,6 cm; pr. d.
2,6 cm; št. odl. 1; analogija: ali drugi kozarec.

6119 SE 3007; kv. G,H10; obd. 4121a
Italska kuhinjska keramika; Goudineau 13–15, 28–30; pekač;
odlomek ravnega dna; F IKK1pr; dl. 5 cm; št. odl. 1.

6120 SE 3895; kv. G11; PN 7113;
inv. št. PMC R 24716
Del ustja in ostenja rebraste skodelice Isings 3/
Lazar 2.1.4., izdelano v kalupu; steklo; vel. 3,4 ×
3,8 cm; št. odl. 1.



6121 SE 3913; kv. K14; obd. 3718×
Amfora; odlomek ostenja; št. odl. 15; 565 g.

6122 SE 3913; kv. G12; obd. 2582; inv. št. PMC R 28761
Amfora Dr. 6B (cesarska); odlomki lijakastega ustja; F A4; pr. u.
10,3 cm; št. odl. 1; 89 g.

6123 SE 5417; kv. G12; PN 3837; inv. št. PMC N 7552
Novec; as; Titus (80).

6124 SE 5417; kv. G12; PN 5117
Žeblički; železo; št. odl. 19; 44 g.

6125 SE 3865; kv. G11; obd. 2370b; inv. št. PMC R 28565
Italska sigilata; Consp. 43; skodelica; odlomek zapognjenega
ustja; bunčice v grozdu in vitica v barbotinu; F ITS Tardopada-
na; dl. 2,1 cm; št. odl. 1; datacija: 50–150.

6126 SE 3890; kv. I11; PN 3819
Ost; železo; št. odl. 1.

6127 SE 3890; kv. G11 jug; obd. S189; inv. št. PMC R 24312
Del ostenja rebraste skodelice Isings 3/Lazar 2.1.4., izdelano v
kalupu; steklo; vel. 1,2 × 2,3 cm; datacija: 1. stoletje.

6129 SE 3890; kv. G,H11; obd. 2919
Svetla keramika s premazom; Ce IV.1.4; dvoročajni vrč; odlo-
mek dna in ostenja, dve kaneluri nad dnom; F N 2.1a; b. svetlo
rdeča; v jedru siva; rdeč premaz na zunanji površini; pr. d.
10,2 cm; št. odl. 5.

6130 SE 3891; kv. I11–12 jug; obd. S433; inv. št. PMC R 24577
Del cevastega navzven nagnjenega ustja posode; steklo; pr. u.
13,4 cm.

6131 SE 3891; kv. I11,12; obd. 4754
Italska sigilata; skodela; odlomek ostenja; F ITS Tardopadana; š.
4,5 cm; št. odl. 1.

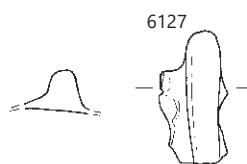
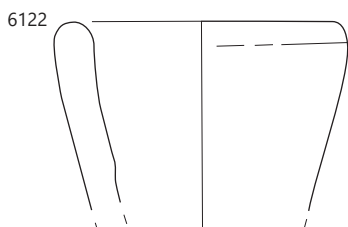
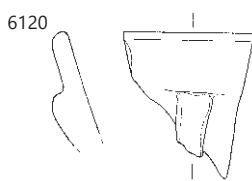
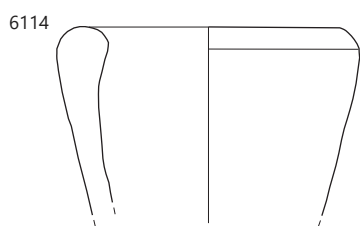
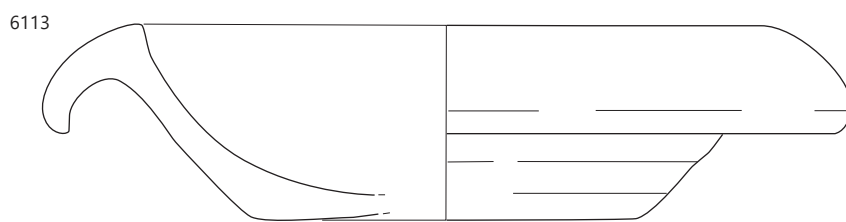

6113–6114 SE 3113, 6118 SE 3007, 6120 SE 3895, 6122 SE 3913, 6127 SE 3890, 6130 SE 3891; 6113–6114, 6122 merilo 1 : 3,
ostalo merilo 1 : 2.

6132 SE 3892; kv. I10; PN 3793; obd. K-1339;

inv. št. PMC R 26820

Del sonde s profiliranim vratom in odebeljenim zaključkom; okroglega preseka; na enem koncu kapljičasto zaključena, na drugem stanjšana v konico; bron; dl. 9,6 cm; db. 0,3 cm; št. odl. 1.



6133 SE 3892; kv. I10; PN 3791; obd. K-1431;

inv. št. PMC R 26738

Okov; pravokoten, v osrednjem delu ostanek zakovice; železo; dl. 8,2 cm; š. 4,1 cm; db. 0,5 cm; št. odl. 1.

6134 SE 3892; kv. G11; PN 3803; obd. K-1658;

inv. št. PMC R 26444

Falera–profilirana; poškodovana okrogla glavica tanke pločevine, s profilirano površino v obliki koncentričnih krogov; trn pravokotnega preseka, v celoti ohranjen; bron; v. 0,9 cm; db. 0,2 cm; pr. 2,3 cm; št. odl. 1.

6135 SE 3892; kv. H11 jug; obd. S430; inv. št. PMC R 24574

Del navzven nagnjenega ustja posode; steklo; pr. u. 10 cm.

6136 SE 3892; kv.

I10; PN 3790; inv. št.

PMC R 24687

Del vboklega in v sredini odebeljenega dna posode; steklo; pr. d. 5,6 cm; št. odl. 2.



6137 SE 3892; kv. I10; PN 3806;

inv. št. PMC R 24717

Del močno vboklega dna posode z izvlečeno prstanasto nogo; steklo; pr. d. 5,4 cm; št. odl. 1.



6138 SE 3892; kv. I10; PN 3792;

inv. št. PMC R 24691

Del dna posode, steklo; vel. 5,2 × 2,8 cm; št. odl. 1.

6139 SE 3892; kv. H11; obd. 2341a; inv. št. PMC R 28528

Italska sigilata; Consp. 43; skodelica; odlomek zapognjenega ustja in ostenja; notranji žleb; F ITS Tardopadana; š. 6,1 cm; št. odl. 2.

6140 SE 3892; kv. H11; obd. 2581; inv. št. PMC R 28760

Italska sigilata; Consp. 43; skodelica; odlomek ustja in ostenja; F ITS Tardopadana; dl. 5 cm; št. odl. 3.

6141 SE 3892; kv. H10; obd. 4280

Italska sigilata; Consp. 43; skodelica; odlomek zapognjenega ustja in ostenja; F ITS Tardopadana; š. 2,7 cm; št. odl. 1.

6142 SE 3892; kv. G,H10,11; obd. 3202a

Italska sigilata; Consp. 20,4; krožnik; odlomek ustja in ostenja; F ITS Tardopadana; š. 3 cm; v. 2,4 cm; št. odl. 1.

6143 SE 3892; kv. G,H10,11; obd. 3202b

Italska sigilata; Consp. 39; krožnik; odlomki izvihanega ustja, ostenja in prstanastega dna; F ITS Tardopadana; pr. u. 19 cm; pr. d. 9 cm; št. odl. 6.

6144 SE 3892; kv. H11; obd. 2341b; inv. št. PMC R 28529

Italska sigilata; Consp. 39; krožnik; odlomek zapognjenega ustja in ostenja; notranji žleb; bunčice v grozdu in vitica v barbotinu; F ITS Tardopadana E; pr. u. 20 cm; št. odl. 2.

6145 SE 3892; kv. I11; PN 3747; obd. 3691

Italska sigilata; Consp. 39/43; skodelica; odlomek zapognjenega ustja in odlomek dna; F ITS Tardopadana E; dl. 3,8 cm; št. odl. 2.



6146 SE 3892; kv. I11; PN 3747; obd. 3692

Svetla keramika s premazom; Ce III.2.10 (PTS Consp. 39); krožnik; odlomek zapognjenega ustja in nizkega ostenja; notranji žleb; F N 2.1; zelo kakovostno izdelano; b. v jedru svetlo siva ali sivkasto bela; bp. in robovi rdečkasto rumena; slabo ohranjen rdeč premaz; pr. 18 cm; pr. u. 16 cm; št. odl. 1; 38 g.

6147 SE 3892; kv. G,H10,11; obd. 3201b

Temna namizna keramika; Ce V.1.1; bikonična čaša; odlomek ustja, narebrenega vratu in ostenja; F N 1.2b; b. siva; bp. temno siva; v. 4,5 cm; pr. u. 5,8 cm; št. odl. 1.

6148 SE 3892; kv. G12; obd. 3253; inv. št. PMC R 27271

Svetla namizna keramika; Ce IV.1.3.1; enoročajni vrč z izlivom; odlomek ustja, vratu, trakastega ročaja in kroglastega trupa; F N 1.1; gladka površina; b. blede rumenkasta; v. 10,2 cm; pr. u. 4,5 cm; š. ročaja 2,9 cm; št. odl. 14; analogija: Krajšek 2015, 208, T. 27: 149.

6149 SE 3892; kv. G,H10,11; obd. 3201a

Svetla namizna keramika; Ce IV.1.1.1; enoročajni vrč; odlomek čašastega ustja; F N 1.1; b. rumenkasto rdeča; pr. u. 6 cm; št. odl. 1.

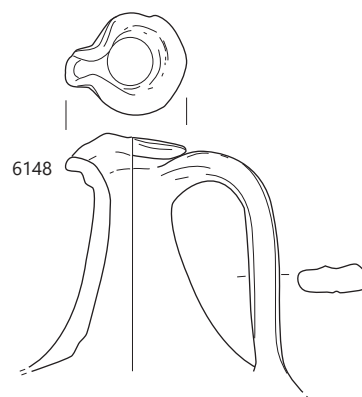
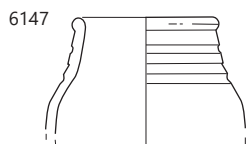
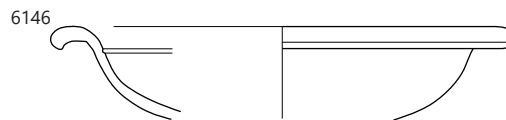
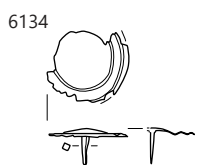
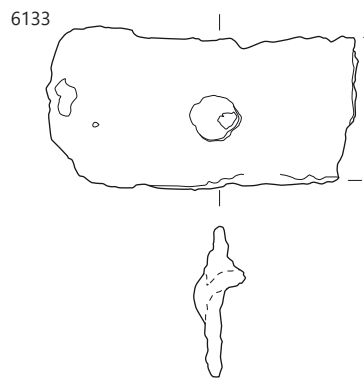
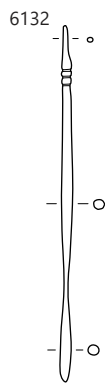

SE 3892; 6146–6148 merilo 1: 3, ostalo merilo 1: 2.

6150 SE 3892; kv. H11; obd. 2340; inv. št. PMC R 28527
Groba kuhinjska keramika; Ce I.4.2; lonec; odlomek ostenja;
na ramenu vodoravno metličenje; na ramenu lončarski znak
zvezdica; F GK 1.2; b. črna; dl. 6,5 cm; š. 4,4 cm; št. odl. 1.

6151 SE 3892; kv. H11; obd. 2339; inv. št. PMC R 28525
Fina kuhinjska keramika; Ce I.3; lonček; odlomki izvihane-
ga ustja, jajčastega trupa in rahlo konkavnega dna; poudarje-
no rame; F NK 2.2; b. temno siva; bp. črna; v. 10,7 cm; pr. u.
7,8 cm; št. odl. 8; analogija: ali čaše Ce V.1.4

6152 SE 3892; kv. G,H10,11; obd. 3200
Fina kuhinjska keramika; Ce II.4.2.1; trinožnik; odlomki vodo-
ravnega ustja, cilindričnega bikoničnega trupa, dna in nog; F
NK 1.2; b. črna; bp. siva do črna; v. 8,9 cm; pr. u. 15,4 cm; pr. d.
6,6 cm; št. odl. 4.

6153 SE 3894; kv. I10–11 jug; obd. S426; inv. št. PMC R 24570
Del rahlo navzven nagnjenega, ravno odrezanega ustja čaše;
steklo; pr. u. 7,2 cm.

6154 SE 3894; kv. I11,12; obd. 4780a
Reliefna oljenka Loeschcke I–VIII; odlomek dna in ostenja; F O
reliefna nedoločena; b. roza; rdečkasto rjav; š. 2,7 cm; št. odl. 1.

6155 SE 3894; kv. I11,12; obd. 4780b
Italska sigilata; Consp. 39; krožnik; odlomek zapognjenega
ustja in ostenja krožnika; F ITS Tardopadana; pr. u. 18 cm; št.
odl. 3.

6156 SE 3894; kv. I11,12; obd. 4351
Italska sigilata; Consp. 43; skodela; odlomki zapognjenega
ustja in ostenja; F ITS Tardopadana; b. svetlo rdeča; rdeč pre-
maz; š. 4 cm; št. odl. 8.

6157 SE 5404; kv. I–J11; obd. S348; inv. št. PMC R 24492
Del trakastega ročaja posode pritrjenega na ostenje; steklo;
vel. 3,5 × 2,7 cm.

6158 SE 5404; kv. J11; PN 7182; obd. 3409; inv. št. PMC R
29525
Volutna oljenka Loeschcke. I, IV, V; del volutne oljenke; odlo-
mek ramena, volute, diska, ostenja in dna; na disku v reliefu
zadnji del psa; rame IV; kakovost a; b. svetlo rdeča; rjavkasto
rdeč sijoč premaz; dl. 6,2 cm; š. 2,8 cm; št. odl. 3.

6159 SE 5404; kv. I,J11; obd. 4324
Italska sigilata; Consp. 39–41; skleda; odlomka ostenja in dna
s prstanasto nogo; F ITS Tardopadana; b. roza; mat rdeč pre-
maz; pr. d. 8 cm; št. odl. 2.

6160 SE 5404; kv. I,J11; obd. 4314
Italska sigilata; Consp. 43–45; skodelica; odlomka ostenja in
dna; F ITS Tardopadana; b. roza; rdeč mat premaz; š. 3,3 cm;
št. odl. 2.

6161 SE 5404; kv. I,J11; obd. 4325
Italska keramika tankih sten; Mgdb 102; skodelica; odlomek
ostenja; F KTS 11 (Mgdb E); b. siva; črn delno sijoč premaz; š.
5,7 cm; št. odl. 1.

6162 SE 7202; kv. J10; obd. 4620
Italska sigilata; Consp. 20,4; krožnik; odlomek ustja in ostenja
z polovico aplikacije delfina; F ITS Tardopadana; pr. u. 16 cm; št.
odl. 1.

6163 SE 5779; kv. F12; obd. 4551
Italska keramika tankih sten; Mgdb 95; čaša; odlomek ostenja
z mrežastim okrasom; F KTS 11 (Mgdb E); b. siva; črn sijoč
premaz; š. 2 cm; št. odl. 1.

6164 SE 3325; kv. F,G15; obd. 1928b; inv. št. PMC R 28162
Pečatna oljenka Loeschcke IX ali Xa; odlomek ostenja in dna; F
O2 (Modena); b. svetlo rdeča; dl. 2,8 cm; št. odl. 1.

6165 SE 3325; kv. F,G15; obd. 805a; inv. št. PMC R 29231
Italska sigilata; krožnik; odlomek dna; F ITS Tardopadana; š.
5 cm; št. odl. 1.

6166 SE 3325; kv. F,G15; obd. 1928a; inv. št. PMC R 28161
Italska sigilata; Consp. 20,4; krožnik; odlomek ostenja z aplikacijo;
F ITS Tardopadana; dl. 2 cm; št. odl. 1.

6167 SE 3325; kv. F,G15; obd. 805b; inv. št. PMC R 29232
Svetla namizna keramika; Ce VIII.1.2; kadilnica; odlomek ustja
s ščipananim robom in ostenje; F N 1.1; b. oker; š. 8 cm; št. odl.
1; 41 g.

6168 SE 3325; kv. F15,16; obd. 2345; inv. št. PMC R 28532
Amfora Aquincum 78; odlomki zatiča in ostenja, spodnji del
trupa; b. blede roza; bp. bež; v. 10 cm; pr. d. 4,2 cm; št. odl. 3;
632 g; analogija: Canale amfora 2018, 321, sl. 102.

Parcela J3

6169 SE 3008; kv. I10; PN 3248; obd. K-1819; inv. št. PMC R
26720
Močno profilirana fibula Almgren 70/73 c; dobro ohranjena
trapezasta noga, lok z enim gumbom in nastavek za peresovi-
no; igla manjka; bron; dl. 5,3 cm; š. 1,6 cm; v. 1,8 cm; št. odl. 4.

6170 SE 3008; kv. –; obd. 1804; inv. št. PMC R 28053
Italska sigilata; Consp. 39/43; skodelica ali krožnik; odlomek
zapognjenega ustja in ostenja; F ITS Tardopadana; pr. u.
20 cm; št. odl. 1.

6171 SE 3008; kv. F,G,I,J10; obd. 3464
Svetla namizna keramika; Ce IV.1.4.1; dvoročajni vrč; odlomki
izvihane ustja z rebrom, vratu, ostenja in trakastih ročajev;
F N 1.1; b. rdečkasto rumena; v. 13 cm; pr. u. 10,8 cm; š. ročaja
5 cm; št. odl. 2.

6172 SE 3008; kv. F,G,I,J10; obd. 3463
Dramont D2 (lokalna proizvodnja); melnica; odlomek vodo-
ravnega ustja, stožčastega trupa in ravnega dna; F M lokalna
brez premaza; b. roza; pr. d. 16 cm; št. odl. 2; 945 g.

6173 SE 3618; kv. F, G9, 10; obd. 4750
Italska sigilata; skodela; odlomki ostenja in dna; F ITS Tardopa-
dana; š. 5,8 cm; št. odl. 4; 21 g.

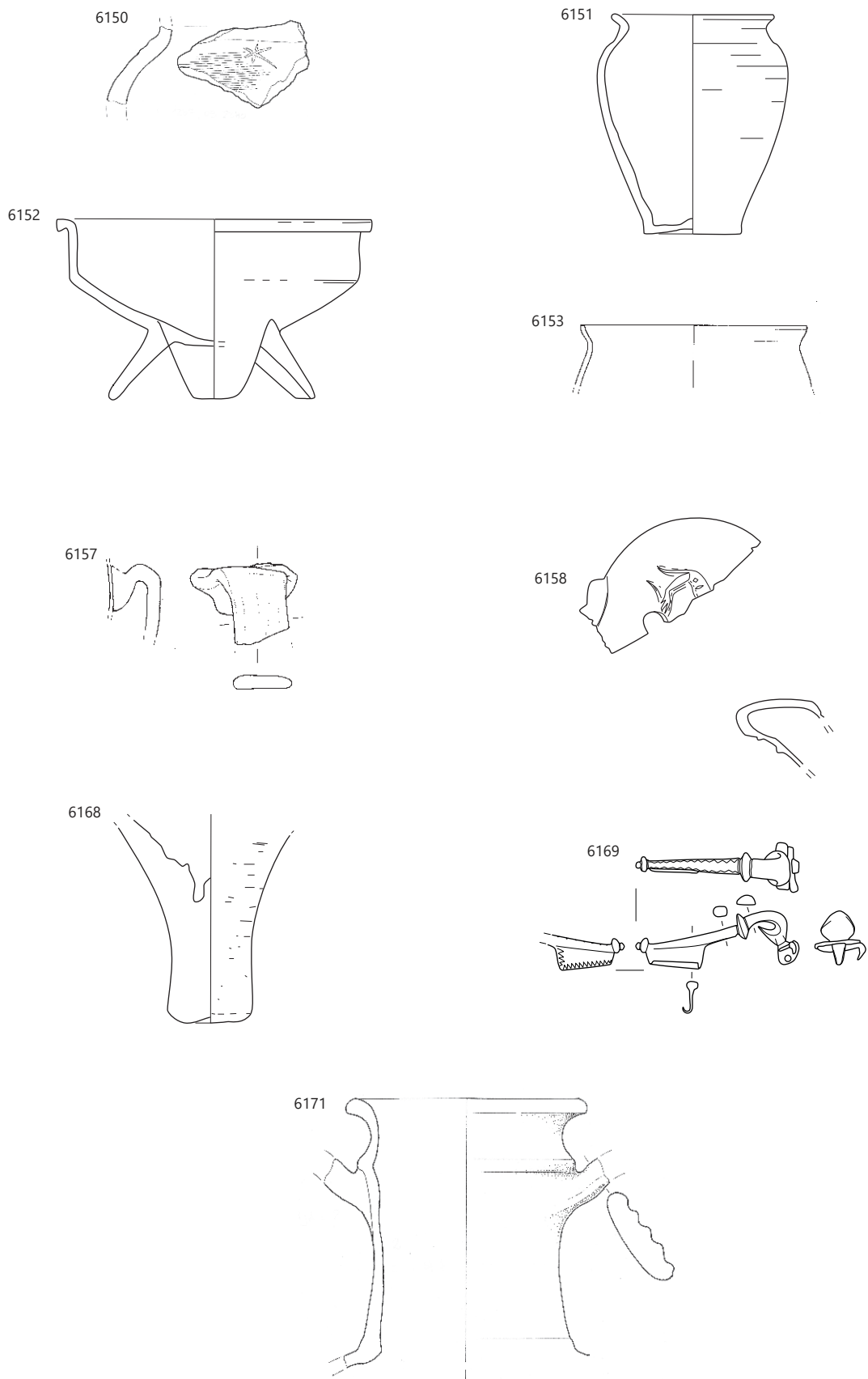

6150–6152 SE 3892, 6153 SE 3594, 6157–6158 SE 5404, 6168 SE 3325, 6169, 6171 SE 3008; 6153–6158, 6169 merilo 1 : 2, ostalo merilo 1 : 3.

6174 SE 3618; kv. H,I,8,9; obd. 3574

Groba kuhinjska keramika; Ce I.4.2.2; lonec; odlomek ustja in jajčastega trupa; metličenje na zunanji površini v lokih, lončarski znak na ramenu puščica navzgor; F GK 2.2; notranja površina porozna; b. črna; bp. svetlo rjava; v. 10,6 cm; pr. u. 14,5 cm; št. odl. 1; 154 g.

6175 SE 3240; kv. G9; PN 3502; inv. št. PMC N 9473
Novec; denarij; Rimska republika (2.–1. stoletje pr. n. št.).

6176 SE 3240; kv. G9; PN 3423; inv. št. PMC N 7326
Novec; as; Hadrianus (125–138).

6177 SE 3240; kv. G8; PN 3411; obd. K-1797; inv. št. PMC R 26398

Močno profilirana fibula Almgren 70/73 c,d; manjka igla in del peresovine; bron; dl. 6,6 cm; š. 1,8 cm; v. 2,5 cm; št. odl. 1; analogija: Gugl 1995, T. 4: 33, 34.

6178 SE 3240; kv. G8; obd. S387; inv. št. PMC R 24531
Del močno izvihanega in zataljenega ustja posode; steklo; pr. u. 10,2 cm.

6179 SE 3240; kv. H6 jug; obd. S421; inv. št. PMC R 24565
Del rahlo vbočenega dna posode; steklo; pr. d. 7,6 cm.

6180 SE 3240; kv. F9,10; obd. 1414; inv. št. PMC R 27744
Pečatna oljenka Loeschcke IX ali Xa; odlomek diska in ramena; F O2 (Modena); b. rdeča; dl. 2,6 cm; š. 4,5 cm; št. odl. 1.

6181 SE 3240; kv. G8; obd. 1605; inv. št. PMC R 27887
Italska sigilata; Consp. B 3.17; polkrožna skodelica; odlomek prstanastega dna in ostenja; F ITS Tardopadana; pr. d. 4,5 cm; št. odl. 1.

6182 SE 3240; kv. F9,10; obd. 1413; inv. št. PMC R 27739
Lokalna keramika tankih sten; skodelica; odlomek dna in ostenja; F N 3.1; b. svetlo siva; bp. bež; š. 2,8 cm; št. odl. 1.

6183 SE 3240; kv. G10; obd. 1954; inv. št. PMC R 28189
Amfora Dr. 6B (klasična); odlomek čašastega ustja, ostenja in ročaja ovalnega preseka; F A4; v. 9 cm; pr. u. 14,3 cm; št. odl. 1.

6184 SE 7065; kv. F10; PN 7181
Peresovina fibule; bron; št. odl. 1.

6185 SE 7065; kv. F,G9; obd. 3809
Italska sigilata; krožnik ali cilindrične skodelica; odlomek ravnega dna z odlomljeno prstanasto nogo; na notranji površini dna grafit S ali CVCII... (ohr d. 3 cm; š. 2 cm), na notranji površini dna neberljiv žig, verjetno ipp (vel. 1,5 × 0,2 cm); F ITS Tardopadana E; dl. 7,2 cm; š. 5,2 cm; pr. d. 2,5 cm; št. odl. 3; žig: ipp – neberljiv.

6186 SE 3461; kv. G7; obd. 3907
Italska sigilata; Consp. 43; skodela; odlomek zapognjenega ustja, prstanastega dna in ostenja; F ITS Tardopadana; š. 5,3 cm; št. odl. 5.

6187 SE 3461; kv. G7; obd. 3906
Rodoška cesarska amfora Camulodunum 184 ali vzhodna Dr. 2–5; amfora; odlomek ročaja okroglega preseka; F A vzhodna; b. rdeča; š. ročaja 3,2 cm; št. odl. 1.

6188 SE 3601; kv. H7; PN 3517
Odlomek sulične osti; železo; št. odl. 1.

6189 SE 3026; kv. G6; PN 5109; obd. 3697
Italska sigilata; Consp. 20,4; krožnik; odlomek ustja in ostenja; aplikacija hrastovega lista; F ITS Padana B; š. 3 cm; v. 2,7 cm; št. odl. 1; analogija: Consp. 20,4.4



6190 SE 3026; kv. G,H,I,6,7; obd. 1620
Temna keramika s premazom; Ce V.2.8; čaša; odlomek ostenja s koleščkanjem in žigosanjem (palmeta, rozeta) na zunanji površini, del obd. 1615 in 2225; F N 2.2; b. roza; bp. zelo temno siva; črn sijoč premaz na zunanji površini; dl. 3,8 cm; št. odl. 1.

6191 SE 3026; kv. G6,G,H7; obd. 4074; inv. št. PMC R 27279
Svetla namizna keramika; Ce II.1.1.2; bikonična skleda s trakastima ročajema; odlomka celega profila; klekasto ustje; F N 1.1; površina gladka; b. v osrednjem delu svetlo siva, na robovih blede oranžna; bp. blede rumenkasta; v. 9,2 cm; pr. u. 16,2 cm; š. ročaja 3 cm; št. odl. 2; analogija: Krajšek 2015, 200, T. 15: 76.

6192 SE 3026; kv. G6,G,H7; obd. 4073
Amfora Dr. 6B; odlomek ročaja in ostenja; F A4; b. oker; š. ročaja 4 cm; št. odl. 1.

6193 SE 3026; kv. I7; PN 3515
Zgornji del ročnega mlina, ohranjena le polovica, počena na 2 dela. Oblika zgornjega dela prirezanega stožca. Na zgornji površini morda ohranjen okrogel utor (ali pa gre za prostor, kjer je bila kamnina poškodovana) (š. 1 cm; gl. 1,5 cm). Zgornja ploskev ima zvišan rob (š. 3 cm; v. 2 cm). Rob fino dodelan s kladivom. Dno je konkavno; kamen; dl. 33 cm; v. 11 cm; št. odl. 2.

6194 SE 3498; kv. I9; PN 5062; inv. št. PMC R 24658
Del ostenja posode/čaše s horizontalno kaneluro, dekolorirano steklo; vel. 3,3 × 2,2 cm; št. odl. 2.

6195 SE 3617; kv. H9; PN 5060; inv. št. PMC R 24667
Del dna kvadratne steklenice Isings 50/Lazar 6.3.1., odtis koncentričnih krogov steklo; vel. 6,1 × 4,5 cm; datacija: druga pol. 1.–2. stoletja; št. odl. 2.

6174

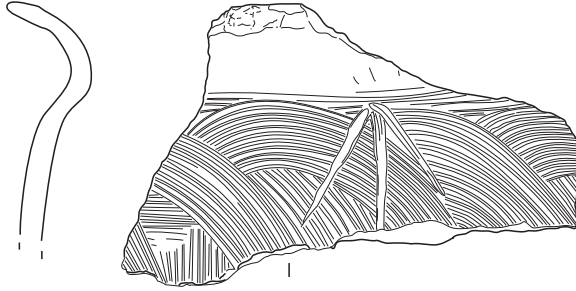

6185

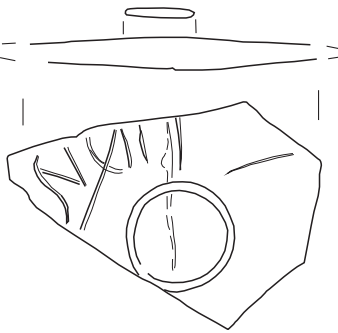

6189

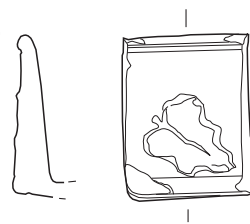

6191

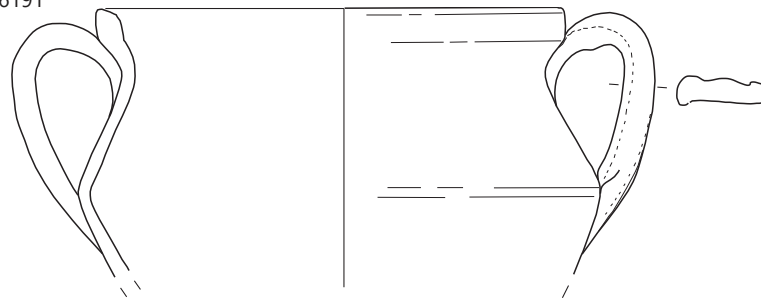

6194



6195

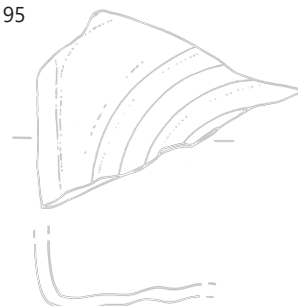

6174 SE 3618, 6185 SE 7065, 6189, 3191 SE 3026, 6194 SE 3498, 6195 SE 3617; 6185, 6189, 6194–6195 merilo 1 : 2, ostalo merilo 1 : 3.

6196 SE 3617; kv. H9; obd. 1660; inv. št. PMC R 29673

Galska sigilata; Drag. 29; skleda; odlomka dna in ostenja s prelomom; v spodnjem delu trupa reliefni okras (rastlinski okras vitice ali bršljana, vmes ptica in zajec), na vrhu friza dve liniji bisernega niza; F GTS La Graufensenne; b. svetlo rdeča; rahlo bleščeč rdeč premaz; v. 6,2 cm; pr. 22,3 cm; pr. d. 8,4 cm; št. odl. 2; 61 g; analogija: prim. Istenič 1999, 91.



6197 SE 3617; kv. H8; obd. 1979; inv. št. PMC R 28219

Groba kuhinjska keramika; Ce I.4; lonec; odlomek ostenja z lončarskim znakom X; F NK 1.2; b. zelo temno siva; bp. svetlo rjava; dl. 6,5 cm; št. odl. 1.



6198 SE 7147; kv. I8; obd. 3500

Groba kuhinjska keramika; Ce I.4.2.2; lonec; odlomek ostenja z lončarskim znakom V; F GK 1.2; b. črna; š. 5,8 cm; v. 4 cm; št. odl. 1.

6199 SE 7147; kv. I8; PN 7171; obd. 3212

Pokrovček za amforo PA6; hruškaste oblike; odlomljena spodnji in zgornji del; F N 1.1; b. siva, rdečkasto rumena; š. 6,2 cm; v. 6,3 cm; št. odl. 1; 145 g.

6200 SE 3241; kv. I8; PN 3424; obd. K-1598; inv. št. PMC R 26345

Dvodielna zoomorfna fibula; v obliki goloba; lok fibule okrašen z okrasom volčjega zoba; majhna; manjkata igla in peresovina; bron; dl. 2,3 cm; š. 0,6 cm; v. 1,2 cm; št. odl. 1; analogija: Gugl 1995, T. 19: 149; datacija: druga pol. 2. stoletja.

6201 SE 3241; kv. I7; PN 3516

Odlomek polkroglaste aplikje; bron; št. odl. 3.

6202 SE 3241; kv. I8; obd. S139; inv. št. PMC R 24262

Del ustja čaše, dekolirano steklo; pr. u. 9, 4 cm.

6203 SE 3241; kv. I8,9; obd. 871; inv. št. PMC R 29280

Pečatna oljenka Loeschcke IX ali Xa; odlomek dna in ostenja z dvema koncentričnima žlebovoma; F O2 (Modena); b. rdeča; dl. 3,7 cm; št. odl. 1.

6204 SE 3241; kv. I8,9; obd. 2192; inv. št. PMC R 28393

Pečatna oljenka Loeschcke IXA; odlomek diska, ramena in noska; F O2 (Modena); b. oranžna; dl. 5,7 cm; š. 3,2 cm; št. odl. 1; 46 g.

6205 SE 3241; kv. I8,9; obd. 2237; inv. št. PMC R 28429

Italska sigilata; Consp. 43; skodelica; odlomki zapognjenega ustja in ostenja; bunčice v grozdu in vitica v barbotinu; notranji žleb; F ITS Tardopadana E; š. 4,3 cm; št. odl. 4.

6206 SE 3241; kv. I8; obd. 4785

Italska sigilata; Consp. 43; skodela; odlomek ostenja in dna; F ITS Tardopadana; pr. d. 5,4 cm; št. odl. 1.

6207 SE 3241; kv. I8,9; obd. 870b; inv. št. PMC R 29279

Italska sigilata; Consp. 43; skodelica; odlomek zapognjenega ustja, ostenja in dna s prstanasto nogo; barbotin na ustju in notranji žleb; F ITS Tardopadana E; pr. d. 8 cm; št. odl. 3.

6208 SE 3241; kv. I8,9; obd. 911c

Italska sigilata; Consp. B 3.18; skodela; odlomek ostenja in dna z nizko prstanasto nogo; grafit v kurzivi na zunanji površini dna; F ITS Tardopadana; š. 6,7 cm; št. odl. 1.

6209 SE 3241; kv. I8,9; obd. 1102a

Italska sigilata; Consp. 39; krožnik; odlomek zapognjenega ustja z lilijo v barbotinu; odlomek ostenja z žlebom na notranji površini; F ITS Tardopadana E; š. 3,6 cm; št. odl. 2.

6210 SE 3241; kv. I8,9; obd. 1102b

Italska sigilata; Consp. 39–41; krožnik; odlomke dna z nizko prstanasto nogico; F ITS Tardopadana A2; pr. d. 10 cm; št. odl. 1.

6211 SE 3241; kv. I8,9; obd. 911b

Italska sigilata; Consp. 39–41; krožnik; odlomek ostenja in dna s prstanasto nogo; F ITS Tardopadana; pr. d. 10 cm; št. odl. 1.

6212 SE 3241; kv. I8; obd. 2111; inv. št. PMC R 28330

Italska sigilata; Consp. 39/43; skodelica ali krožnik; odlomki zapognjenega ustja in ostenja; lilija v barbotinu; F ITS Tardopadana; š. 3 cm; št. odl. 3.

6213 SE 3241; kv. I8,9; obd. 870a; inv. št. PMC R 29278

Italska sigilata; Consp. 39/43; skodelica ali krožnik; odlomek zapognjenega ustja; F ITS Tardopadana D; š. 3,3 cm; št. odl. 1.

6214 SE 3241; kv. I8,9; obd. 911a

Italska sigilata; Consp. 39/43; skodelica ali krožnik; odlomka zapognjenega ustja; lilija v barbotinu; F ITS Tardopadana E; š. 3,6 cm; št. odl. 2.

6215 SE 3241; kv. I8; obd. 562a; inv. št. PMC R 29002

Galska sigilata; odlomek ostenja; F GTS; dl. 2,5 cm; št. odl. 1.

6216 SE 3241; kv. I8,9; obd. 2227; inv. št. PMC R 28421

Italska keramika tankih sten; skodelica; odlomek profiliranega ustja in ostenja z grozdastim motivom in ločnimi linijami v barbotinu; F KTS 11 (Mgdb E); b. siva; spran zelo temno siv premaz; v. 2,4 cm; pr. u. 7 cm; št. odl. 1.

6217 SE 3241; kv. I8,9; obd. 2236; inv. št. PMC R 29556

Svetla namizna keramika; Ce VIII.13; reliefna posoda ali kip; odlomek z reliefnim okrasom drapiranega oblačila; F N 1.1; b. rdečkasto rumena; dl. 4,2 cm; š. 4 cm; db. 1 cm; št. odl. 1.



6218 SE 3241; kv. I8,9; obd. 2228; inv. št. PMC R 28422

Svetla namizna keramika; Ce IV.1.2; lonec z dvema ročajema; odlomek izvihane ustja, vrečastega trupa in trakastega ročaja; F N 1.1; b. roza; v. 10,3 cm; pr. u. 8,8 cm; št. odl. 1; analogija: varianta

6219 SE 3241; kv. D,E21; obd. 1470; inv. št. PMC R 27788

odlomek zatiča in ostenja; F A španska 1; b. roza; bp. rumena; v. 13,5 cm; pr. d. 3,5 cm; št. odl. 1.

6196

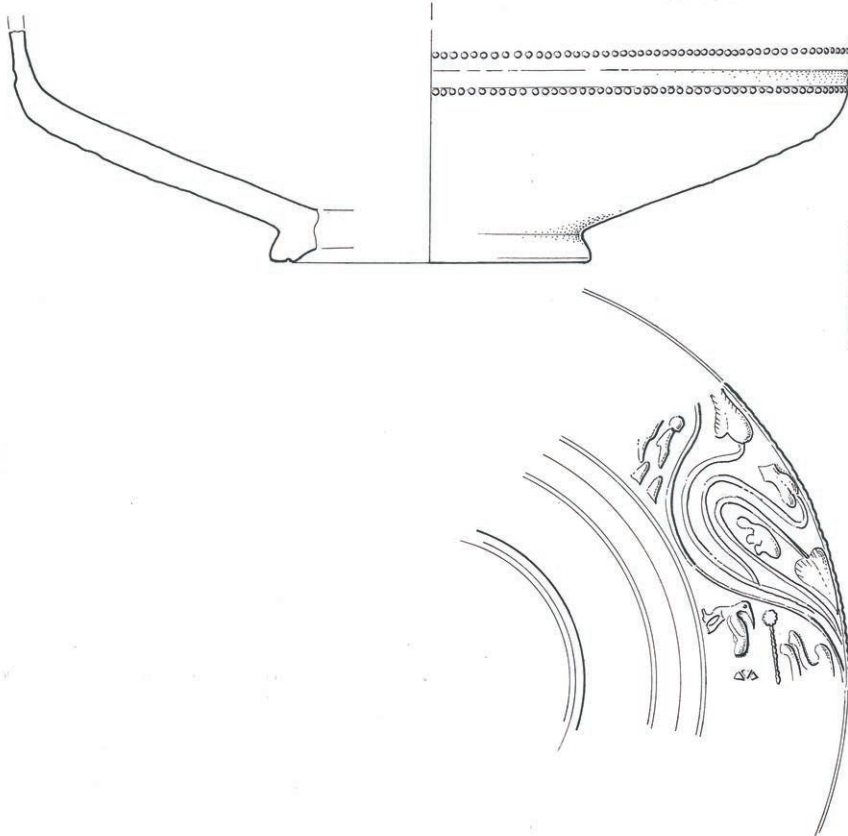

6199

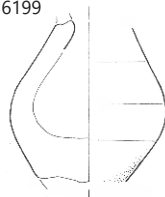

⋮ 6196 SE 3617, 6199 SE 7147; merilo 1 : 3.

6220 SE 3595; kv. H7; PN 3505; obd. K-1628; inv. št. PMC R 26402

Močno profilirana fibula Almgren 69; manjkata igla in peresovina; bron; dl. 4,6 cm; š. 1,3 cm; v. 1,5 cm; št. odl. 1.

6221 SE 3595; kv. H7; PN 3508; obd. K-1630; inv. št. PMC R 26404

Trakasta pinceta s polkrožno zavrtima prijemalkama; močno zvita. bron; dl. 5,5 cm; š. 1,2 cm; v. 0,9 cm; št. odl. 1; analogija: Deimel 1987, T. 96–97.

6222 SE 3595; kv. H7; PN 3497; obd. K-1732; inv. št. PMC R 26721

Pasni okov noriško–panonske nože z zaključkom v obliki račje glavice; okras diagonalnih vrezov na zgornji strani; bron; dl. 14 cm; š. 1,4 cm; v. 0,5 cm; št. odl. 1.



6223 SE 3595; kv. H7; PN 3503

Del noža; železo; št. odl. 1.

6224 SE 3595; kv. H7; PN 3511; obd. K-1270; inv. št. PMC R 26936

Žebelj; okrogla ploščata glava; kvadraten presek trna; konica odlomljena; Železo; dl. 6,3 cm; š. 2,3 cm; št. odl. 1.

6225 SE 3595; kv. H8; PN 7111; obd. B–1; inv. št. PMC R 27013

Pokrov cilindrične kozmetične posodice–pikside, okrogla ploščica okrašena z dvojnimi koncentričnimi krogi in vdrtino v sredini; kost; dl. 3,6 cm; db. 0,3 cm; št. odl. 1; analogija: Gošenčnik 2005, tip 2.6.1.2, 127–128, T.26, 4, 6; T.27, 1–2.

6226 SE 3595; kv. H7; obd. 4805

Pečatna oljenka Loeschcke IXA; odlomek noska z zaprtim kanalom; F O2 (Modena); ožgan nosek; b. rjavkasto rdeča; dl. 4,5 cm; št. odl. 1.

6227 SE 3595; kv. H7; obd. 1920; inv. št. PMC R 28151

Italska sigilata; Consp. 43; skodelica; odlomki zapognjenega ustja, ostenja in prstanastega dna; žleb pod ustjem; F ITS Tardopadana; dl. 4,2 cm; št. odl. 4.

6228 SE 3595; kv. H15; obd. 4144

Lokalna keramika tankih sten; Ce VI.1.7 (Angera 2–3); skodelica; odlomek ustja in ostenja; F N 1.2a; b. roza; temno sivi p; š. 2,2 cm; št. odl. 1.

6229 SE 3595; kv. H7; obd. 1976; inv. št. PMC R 28216

Groba kuhinjska keramika; Ce I.4.2.2; lonec; odlomek ostenja z lončarskim znakom Λ; metličenje na zunanji površini; F GK 1.2; b. črn; dl. 5 cm; š. 3,3 cm; št. odl. 1.



6230 SE 3596; kv. H9; obd. S400; inv. št. PMC R 24544

Del izvihanega ustja posode iz dekoloriranega stekla (2 kosa); pr. u. 7,8 cm.

6231 SE 3596; kv. H7; obd. 2558; inv. št. PMC R 28738

Svetla namizna keramika; Ce I.11.1; shrambni lonec; odlomek ostenja z glavničnim okrasom: kombinacija vodoravnega

pasu linij in večtračnih valovnic; F N 1.1; b. siva; bzp. oker; dl. 9,3 cm; v. 7 cm; št. odl. 1

6232 SE 3600; kv. H7; obd. 4807

Italska sigilata; Consp. 20; krožnik; odlomek ustja, ostenja in dna; F ITS Tardopadana; pr. u. 28 cm; št. odl. 1.

6233 SE 3611; kv. H7; obd. 1980; inv. št. PMC R 29529

Volutna oljenka Loeschcke. I, IV, V; volutna oljenka; odlomek diska in ramena; na disku reliefni okras del konja, verjetno upodobitev konjenika ali dvo– oz. četverovprege; b. rdečkasto rumena; rdeč premaz; dl. 3,5 cm; št. odl. 1.



6234 SE 3611; kv. H7; obd. 1982b

Italska sigilata; Consp. 20,4; krožnik; odlomek ustja in ostenja z delom aplikacije; F ITS Tardopadana; š. 3 cm.

6235 SE 3611; kv. H7; obd. 1982a

Galska sigilata; Drag. 35/36; krožnik; odlomka zapognjenega ustja in ostenja; F GTS; b. rdeča; rdeč bleščeč premaz; š. 4,3 cm; št. odl. 1.

6236 SE 3611; kv. H7; obd. 1981; inv. št. PMC R 28221

Italska keramika tankih sten; Mgdb 95; kozarec; odlomek uvihanega ustja in ostenja z mrežastim okrasom; F KTS 11 (Mgdb E); b. siva; zelo temno siv premaz; pr. u. 9 cm; št. odl. 2.

6237 SE 3611; kv. H7; obd. 1983; inv. št. PMC R 28222

Fina kuhinjska keramika; Ce IV.2.1; ročka z izlivkom; odlomek ustja in ostenja; na vratu pas vodoravnega glavničenja; F NK 3.2; b. svetlo siv; bzp. temno siva; v. 5,5 cm; št. odl. 1.

6238 SE 3611; kv. H7; obd. 1984; inv. št. PMC R 28223

Svetla namizna keramika; Ce I.11.1; shrambeni lonec; odlomek vodoravnega ustja z notranjim robom in ostenja z glavničnim okrasom vodoravnih linij in večtračne valovnice; F N 1.1; ustje in zunanja površina pod ustjem premazana s smolo; b. siva; bp. svetlo rdeča; pr. u. 31 cm; št. odl. 2.

6239 SE 3438; kv. H7–G7; obd. S151; inv. št. PMC R 24274

Dno čaše z izvlečeno prstanasto nogo; steklo; pr. d. 3,2 cm.

6240 SE 3438; kv. G,H7; obd. 1019; inv. št. PMC R 27417

Italska sigilata; Consp. 39; krožnik; odlomek zapognjenega ustja in ostenja; F ITS Tardopadana; dl. 6,1 cm; št. odl. 1.

6241 SE 3438; kv. H,I7; obd. 1022

Italska sigilata; Consp. 43; skodelica; odlomek zapognjenega ustja in ostenja; vodni list v barbotinu; F ITS Tardopadana; dl. 4,7 cm; št. odl. 1.

6242 SE 3438; kv. G,H7; obd. 1017; inv. št. PMC R 27415

Italska sigilata; Tardopadana nedoločljivo; krožnik; odlomek ravnega dna; F ITS Tardopadana; b. roza; rdeč; dl. 5,5 cm; š. 3,6 cm; št. odl. 1.

6243 SE 3438; kv. G,H7; obd. 1023

Galska sigilata; Drag. 37; skleda; odlomki dna in ostenja; F GTS; b. rdeča; rdeč mat premaz; š. 12 cm; št. odl. 3.

6244 SE 3438; kv. G,H7; obd. 1018; inv. št. PMC R 27416

Italska keramika tankih sten; Mgdb 95; čaša; odlomka ostenja z mrežastim okrasom; F KTS 11 (Mgdb E); b. siva; črn; š. 2,9 cm; št. odl. 2.

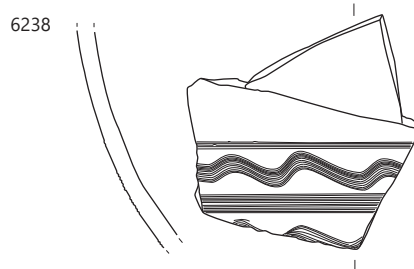
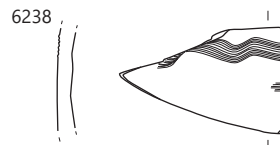
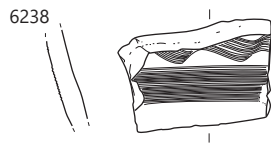
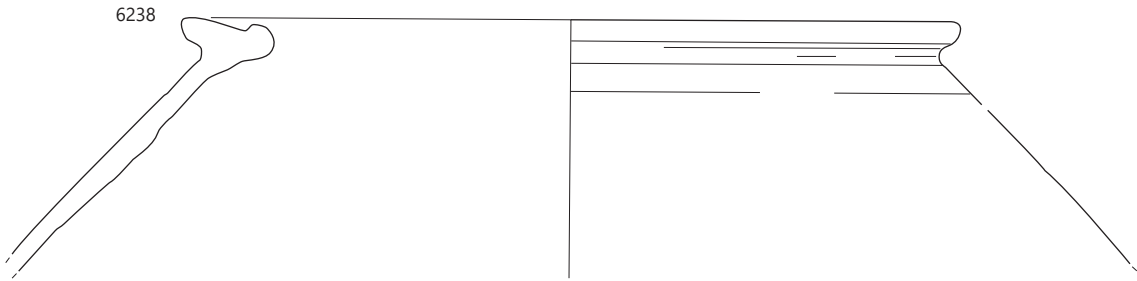
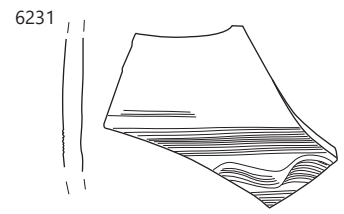
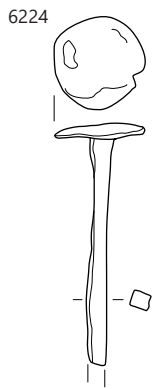

⋮ 6224 SE 3595, 6230–6231 SE 3596, 6238 SE 3611; 6224, 6230 merilo 1 : 2, ostalo merilo 1 : 3.

6245 SE 3438; kv. G,H7; obd. 1024; inv. št. PMC R 27421
Italska keramika tankih sten; Mgdb 95; čaša; ostenje z mreža-
stim okrasom; F KTS 11 (Mgdb E); b. siva; črn; š. 2,7 cm; št. odl. 1.

6246 SE 3438; kv. H7; obd. 1021; inv. št. PMC R 27420
Svetla keramika s premazom; Ce III.2.2.1; krožnik; odlomki
enostavnega ustja, ostenja in ravnega dna; koncentrični žlebovi
na notranji površini dna; F N 2.1; b. roza; rdeč premaz na
notranji površini ter do sredine zunanje površine; v. 4,1 cm; pr. u.
22,7 cm; pr. d. 15,8 cm; št. odl. 2.

6247 SE 3438; kv. –; obd. 1287; inv. št. PMC R 27615
Svetla keramika s premazom; Ce II.2.1–4; odlomek dna sklede
z žigom lista (1,1 × 0,7 cm) na notranji površini; F N 1.1; b. ru-
menkasto rdeča; sledi rdečega premaza na obeh površinah; dl.
4,8 cm; š. 4,3 cm; št. odl. 1.

6248 SE 3438; kv. I7; obd. 1025; inv. št. PMC R 27422
Svetla namizna keramika; Ce I.11.1; shrambeni lonec; odlomki
vodoravnega ustja z rebrom in ostenja, smolnat premaz na
ustju in rami; F N 1.1; b. siva, zunanja površina svetlo rdečkasto
rumena, notranja površina svetlo rjava; v. 4 cm; pr. u. 29,8 cm;
št. odl. 5.

6249 SE 3438; kv. H7; obd. 1020; inv. št. PMC R 27419
Amfora z ravnim dnom; odlomek ročaja in ostenja, ovalnega
preseka z dvema kanelurama; F A jadranska; b. svetlo rdeča,
zunanja površina svetlo roza; dl. 12,5 cm; š. ročaja 4 cm; št. odl.
2; 383 g; analogija: ali Schorgendorfer 558.

Med parcelama J2 in J3

6250 SE 3419; kv. G7; PN 3332; obd. K-1738; inv. št. PMC R
26575
Tordiran kaveljček polkrožno ukrivljen na enem koncu, na dru-
gem špičast; bron; dl. 1,8 cm; db. 0,1 cm; št. odl. 1.

6251 SE 3419; kv. G7; PN 3328; obd. K-1739; inv. št. PMC R
26576
Polkrožna aplika ali žebliček z ukrivljenim trnom pravokotnega
preseka, votla glavica v preseku polkrožna; bron; dl. 1,5 cm; š.
1 cm; db. 0,1 cm; št. odl. 1.

6252 SE 3419; kv. G,H7; obd. 1003
Italska sigilata; Consp. 39; krožnik; odlomka izvihanega ustja in
ostenja; na ustju grozd iz bunčic in vejica bršljana v barbotinu;
notranji žleb; F ITS Tardopadana; v. 2,8 cm; pr. u. 20,5 cm; št.
odl. 1; 22 g.

6253 SE 3419; kv. H,I7; obd. 1176; inv. št. PMC R 27542
Italska keramika tankih sten; skodelica; odlomki profiliranega
ustja in ostenja; ločne linije, bunke in grozd iz bunčic v bar-
botinu; F KTS 11 (Mgdb E); b. siva; črn premaz; v. 4,1 cm; pr.
u. 8,8 cm; št. odl. 3; analogija: okras: Plesničar Gec 1/31–34
(Angera 3).

6254 SE 3419; kv. H12,13; obd. 1179; inv. št. PMC R 27544
Italska keramika tankih sten; skodelica; odlomek ostenja; F KTS
11 (Mgdb E); b. siva; črn sijoč premaz; dl. 9,8 cm; v. 2,9 cm; št.
odl. 1.

6255 SE 3419; kv. G,H7; obd. 1005
Temna keramika s premazom; Ce II.2.3.1 (PTS Drag. 40); pol-
krožna skodelica; odlomek enostavnega pokončnega ustja in
ostenja s črnim lesketajočim premazom na notranji površini in
zgornji dveh tretjinah zunanje površine; F N 2.2; b. svetlo siva;
črn lesketajoč premaz; v. 3,9 cm; pr. u. 10,8 cm; št. odl. 1; analo-
gija: varianta, bolj PTS skodelice Consp. 36.

6256 SE 3419; kv. G,H7; obd. 1004; inv. št. PMC R 27405
Amfora Aquincum 78; odlomek zatiča in ostenja; F A jadrans-
ka; b. bledo rjava; dl. 8,5 cm; v. 4,2 cm; št. odl. 1.

Parcela J2

6257 SE 3312; kv. H4; PN 3454; obd. K-1807;
inv. št. PMC R 26515
Pločevinasta aplika srčaste oblike s kvadratno
predrtino na sredini; bron; dl. 3,5 cm; š. 3,1 cm;
db. 0,1 cm; št. odl. 1.

6258 SE 3312; kv. H03; PN 3451; obd. K-1798; inv. št.
PMC R 26401
Šivanka s trnom okroglega preseka; bron; dl. 8,6 cm; š.
0,3 cm; št. odl. 1.

6259 SE 3312; kv. H4; PN 7204; obd.
K-1704; inv. št. PMC R 26683
Kavelj pravokotnega preseka ali odlomek
ročaja vedrice; bron; dl. 5 cm; š. 1,6 cm; v.
0,8 cm; št. odl. 1.

6260 SE 3312; kv. H-I4; obd. 1947; inv. št. PMC R 28184
Italska sigilata; Consp. 43; polkrožna skodela; odlomek oste-
nja; F ITS Tardopadana; š. 7,2 cm; št. odl. 1.

6261 SE 3312; kv. H3; obd. 914; inv. št. PMC R 29303
Italska sigilata; Padana B nedoločljivo; skleda; odlomek prsta-
nastega dna; F ITS Padana/Tardopadana; b. roza; mat rdeč
premaz; š. 46 cm; št. odl. 1.

6262 SE 3312; kv. H4; obd. 1930; inv. št. PMC R 28165
Italska sigilata; Consp. B 3.18; polkrožna skodelica; odlomek
dna in ostenja s trikotno prstanasto nogico; F ITS Tardopadana;
š. 3,5 cm; št. odl. 1.

6263 SE 3312; kv. H,I6; obd. 3905
Galska sigilata; Drag. 37; krožnik; odlomek ostenja; F GTS; b.
rdeča; rdeč mat premaz; š. 10 cm; št. odl. 1.

6264 SE 3312; kv. G,H5; obd. 4081
Italska sigilata; Consp. 39–41; krožnik; odlomek psevdoprstana-
ste noge in ostenja; F ITS Tardopadana; pr. d. 10 cm; št. odl. 1.



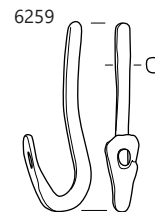
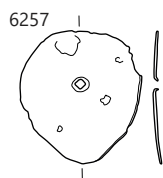
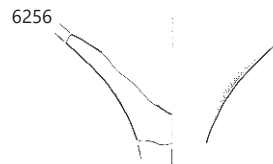
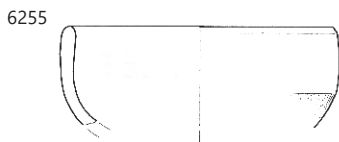
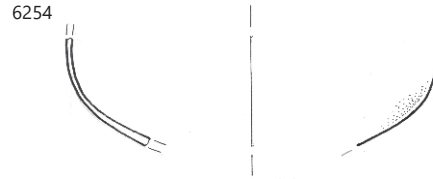
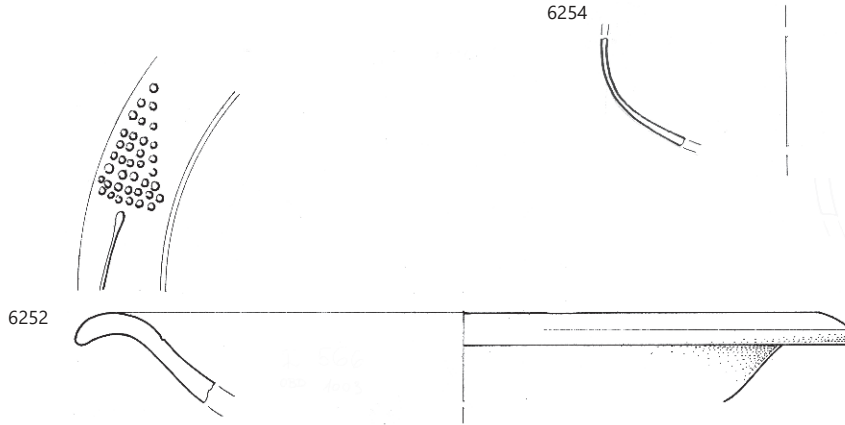
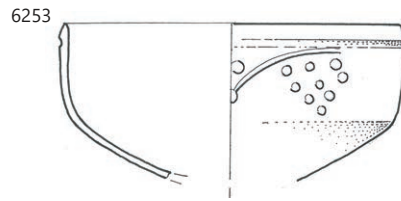

∴ 6250–6256 SE 3419, 6257–6259 SE 3312; 6255–6256 merilo 1 : 3, ostalo merilo 1 : 2.

6265 SE 3312; kv. H5; obd. 3890

Groba kuhinjska keramika; Ce I.4.2.2; lonec; odlomek izvihane-
ga ustja z vratom in trebušastega trupa; vodoravno metličenje
na zunanji površini; na ramenu lončarski znak x; F GK 1.2;
sekundarno prežgan; b. črna od jedra proti zunanji površini,
roza od jedra proti notranji površini; zunanja površina lisasta
rjava, siva, črna, notranja površina lisasta roza in rjava; v.
10 cm; pr. u. 14,3 cm; št. odl. 1.

6266 SE 3312; kv. —; obd. 4783

Amfora Dr. 6B; odlomek ročaja amfore; F A istrska; b. oranžna;
š. ročaja 3,8 cm; št. odl. 1.

6267 SE 3312; kv. H-14; obd. 1946; inv. št. PMC R 28183

Pokrovček za amforo PA6; visok in ozek okrogel držaj, bučka-
sto telo; F A italska; b. roza, bzp. zelo blede rumena; v. 6,2 cm;
pr. d. 1,9 cm; št. odl. 1.

6268 SE 3353; kv. H6; obd. 1015; inv. št. PMC R 27414

Italska sigilata; Consp. 43; skodelica; odlomek ustja z lilijo v bar-
botinu; F ITS Tardopadana; b. roza; rdeč; š. 4,9 cm; št. odl. 1.

6269 SE 3353; kv. H6; obd. 1014; inv. št. PMC R 27413

Svetla namizna keramika; Ce I.6.2; fini lonec s kroglastim
trupom; odlomki izvihane ustja, vratu in trupa; kaneluri na
prelomu vratu v rame; F N 1.1; b. oranžna; v. 13,1 cm; pr. u.
10,5 cm; št. odl. 5.1.

6270 SE 3354; kv. G,H5; obd. 4787

Italska sigilata; Consp. B 2.6; odlomek visoke noge sigilatnega
krožnika; F ITS Tardopadana; pr. d. 10 cm; št. odl. 1.

6271 SE 3354; kv. G,H5; obd. 1223

Galska sigilata; Drag. 18/31; skleda ali krožnik; odlomek obro-
častega ustja in ostenja; F GTS; b. rdeča; sijoč rdeč premaz; š.
5 cm; št. odl. 1; datacija: 70–200.

6272 SE 3443; kv. H6; PN 7196; obd. K-1701; inv. št. PMC R
26679

Trakasta zapestnica pravokotnega preseka, na enem koncu
širša; bron; dl. 4,8 cm; š. 2,6 cm; v. 0,6 cm; št. odl. 1.

6273 SE 3443; kv. H6; PN 5103; inv. št. PMC R 24710

Del izvihane ustja posode/čaja z dvojno gubo na prehodu v vrat;
steklo; pr. u. 15,8 cm; št. odl. 1.



6274 SE 3432; kv. I7; PN 3348;

inv. št. PMC N 9436

Novec; denarij; Hadrianus (125–128).



6275 SE 3432; kv. I7; PN 3344; obd.

K-1740; inv. št. PMC R 26577

Tordiran kaveljček preslice; bron; dl. 2,3 cm; db. 0,1 cm; št. odl. 1.

6276 SE 3432; kv. G05; PN 3518; obd. K-1799; inv. št. PMC R
26405

Piramidalni zvonček z zaobljenimi robovi in izrastki na spo-
dnjem robu z okroglim ušescem; manjka kembelj; bron; dl.
3,7 cm; š. 2,9 cm; v. 4,1 cm; št. odl. 1.



6277 SE 3432; kv. H6; PN 7183; inv. št. PMC R 24720

Okrogla narebrena jagoda, melonasta, turki-
zno modra; pr. 1,5 cm; št. odl. 1.



6278 SE 3432; kv. I7; PN 5094; inv. št. PMC R 24709a

Del izvihane in navzdol zapognje-
nega ustja posode–skodele AR 109.1./
Lazar 2.5.1; steklo; pr. u. 14,4 cm; data-
cija: druga pol. 1.–prva pol. 2. stoletja;
št. odl. 2.



6279 SE 3432; kv. I7; PN 5094; inv. št. PMC R 24709b

Del cevasto zavihanega ustja posode – skodelice skodele AR
109.1./Lazar 2.5.1; steklo; pr. u. 13,4 cm; datacija: druga pol.
1.–prva pol. 2. stoletja; št. odl. 2.

6280 SE 3432; kv. H7 jug; obd. S224; inv. št. PMC R 24346

Dno čaše z izvlečeno prstanasto nogo; steklo; pr. d. 3 cm.

6281 SE 3432; kv. H7 jug; obd. S242; inv. št. PMC R 24364

Del navzdol zavihanega ustja posode–skodele; steklo; pr. u.
15,2 cm.

6282 SE 3432; kv. H7 jug; obd. S239; inv. št. PMC R 24361

Uvihano in sploščeno ustje steklenice; steklo; pr. u. 4,4 cm.

6283 SE 3432; kv. H7 jug; obd. S225; inv. št. PMC R 24347

Del vboklega dna posode; steklo; vel. 6,5 × 5,2 cm.

6284 SE 3432; kv. H-16; obd. 1951b; inv. št. PMC R 28188

Reliefna oljenka Loeschcke I–VIII; odlomek ramena in diska,
rame IVb; b. roza; svetlo rdeč spran premaz; dl. 5,1 cm; št. odl.
1; analogija: pozna varianta L. IC ali VIII.

6285 SE 3432; kv. H7; obd. 3601

Italska sigilata; Consp. 39; krožnik; odlomki ustja in ostenja;
lilija v barbotinu; F ITS Tardopadana; št. odl. 5.

6286 SE 3432; kv. I6,7; obd. 1084; inv. št. PMC R 27472

Italska sigilata; Consp. 39; krožnik; odlomek zapognjenega
ustja; bunčice v grozdu v barbotinu; F ITS Tardopadana; pr. u.
20 cm; št. odl. 1.

6287 SE 3432; kv. H-16; obd. 1953

Italska sigilata; Consp. 39; krožnik; odlomek zapognjenega
ustja in ostenja; lilija v barbotinu na ustju; notranji žleb; F ITS
Tardopadana F; slojevita glina v prelomu; pr. u. 20 cm; št. odl.
6; 45 g.

6288 SE 3432; kv. H-16; obd. 1951a; inv. št. PMC R 28187

Italska keramika tankih sten; Mgdb 95; kozarec; odlomek oste-
nja z mrežastim okrasom; F KTS 11 (Mgdb E); v. 3 cm; št. odl. 1.

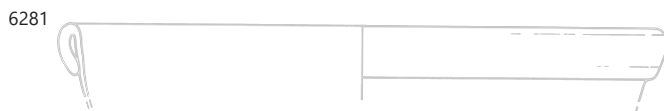
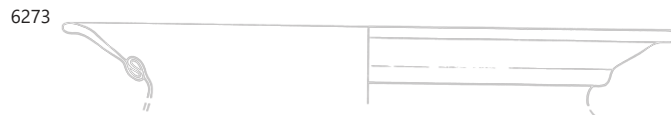
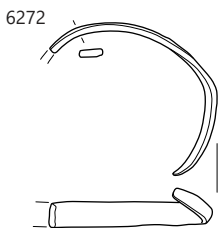
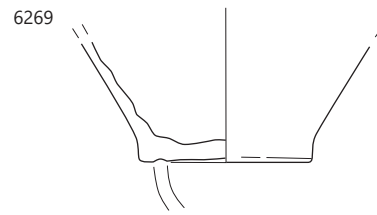
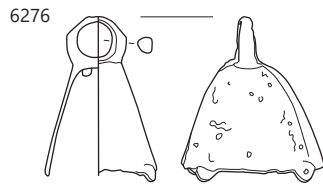
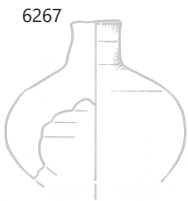
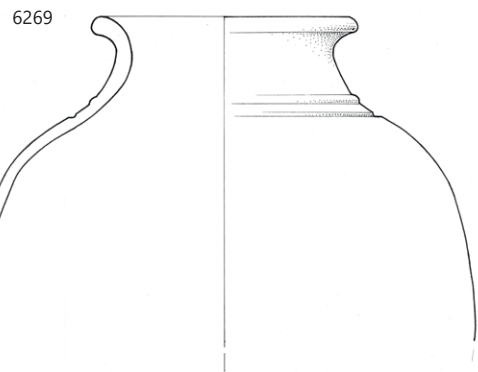
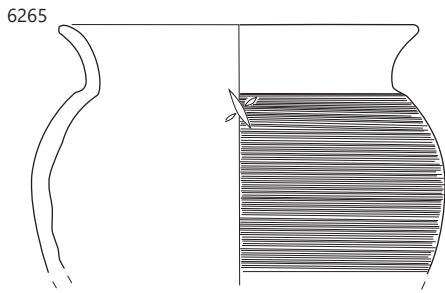

∴ 6265–6267 SE 3312, 6269 SE 3353, 6272–6273 SE 3443, 6275–6283 SE 3432; 6265–6269 merilo 1: 3, ostalo merilo 1: 2.

6289 SE 3432; kv. G,H6; obd. 1950

Svetla keramika s premazom; Ce III.2.6; krožnik ali nizka skleda; odlomka trikotnega visečega ustja, močno izvihano in z žlebom, ostenja in ravnega dna; žleb na dnu ob prehodu v ostenje (del obd. 1624, 1599); F N 2.1; b. rdečkasto rumena; rdeč premaz; v. 3,8 cm; pr. u. 22 cm; pr. d. 20 cm; št. odl. 2.

6290 SE 3432; kv. H7; obd. 3600; inv. št. PMC R 29766

Svetla namizna keramika; Ce VII.1.1; pokrov; ohranjen v celoti; okrogel nizek stožčast trup z ukrivljenim enostavnim ustjem in okroglim gumbom; F N 1.1; b. rumenkasto rdeča; v. 2,5 cm; pr. u. 8,5 cm; pr. d. 2,5 cm; št. odl. 1.

6291 SE 3432; kv. H-16; obd. 1952; inv. št. PMC R 27286

Svetla namizna keramika; Ce VIII.2; cedilo; odlomki preluknjane ostenja ovalnega recipienta in zgornjega dela s S-profilacijo brez roba ustja; F N 1.1; rahlo raskava in neporozna površina; b. blede oranžna; v. 9 cm; pr. 15,6 cm; št. odl. 4; 67 g; analogija: Krajšek 2015, 171, 216, T. 37: 214.

6292 SE 3432; kv. G,H6; obd. 1949; inv. št. PMC R 28185

Amfora; odlomek lijakastega ustja in ostenja; F trda, z grobimi zrci železovih oksidov; b. oranžnordeča; v. 6,4 cm; pr. u. 10,5 cm; št. odl. 1.

6293 SE 3391; kv. H4; PN 3291; inv. št. PMC R 24626

Amorfen kos temno zelenega stekla, stopljen v ognju; vel. 2,1 × 2,5 cm; št. odl. 2.

6294 SE 3019; kv. G,H,I6; obd. 1623

Italska sigilata; Consp. B 3.13; polkrožna skodelica; odlomek ostenja in dna s prstanasto nog; na zunanji površini trupa grafit anepigrafski, več prekrizanih črtic; F ITS Tardopadana; v. 2,8 cm; pr. d. 5 cm; št. odl. 1; analogija: verjetno Consp. 31–33; 36, 43–45, 34.

6295 SE 3019; kv. F13; obd. 563; inv. št. PMC R 29003

Italska keramika tankih sten; Mgdb 95; čaša; odlomek ostenja; F KTS 11 (Mgdb E); b. siva; mat črn premaz; š. 2,9 cm; št. odl. 1.

6296 SE 3019; kv. I7; obd. 3889; inv. št. PMC R 27237

Svetla namizna keramika; Ce V.2.3; zvončasta čaša; odlomki prstanastega dna in ostenja; vtisnjen okras rombov in profilirano rebro; gladka površina; popolnoma prežgana; b. umazano bela; v. 4,3 cm; pr. d. 3,4 cm; št. odl. 1; analogija: Krajšek 2015, 158–159, 170, T. 32: 170; datacija: konec 1.–2. (3.) stoletje.

6297 SE 3019; kv. G,H,I6; obd. 1624

Svetla keramika s premazom; Ce III.2.6; nizka skleda ali krožnik; odlomek trikotnega izvihanega ustja z žlebom in cilindričnim ostenjem z ostrim prelomom v spodnji del (del obd. 1599 in 1950); F N 2.1; rahlo prežgano; b. svetlo rdeča; rdeč premaz na notranji površini; pr. u. 24 cm; št. odl. 1.

6298 SE 3019; kv. G,H6; obd. 4396

Amfora Aquincum 78; odlomek zatiča in ostenja; F A jadranska; svetlo roza sloj na zunanji površini; b. roza; š. 6,2 cm; v. 9,3 cm; št. odl. 1; 127 g.

6299 SE 3429; kv. G11; obd. 4491

Fina kuhinjska keramika; Ce II.4.2.1; trinožnik; ohranjen skoraj v celoti; odlomki zapognjenega ustja, cilindričnega ostenja z žlebom in bikoničnega trupa z dnom in nogami; F NK 2.2; b. črna; bp. siva; pr. u. 21 cm; št. odl. 8; 369 g.

6300 SE 3678; kv. I7; PN 5070; inv. št. PMC R 24668

Del ostenja posode iz dekoloriranega stekla; vel. 3,2 × 2,1 cm; št. odl. 1.

6301 SE 3678; kv. I7,8; obd. 2844d

Italska sigilata; Consp. 39/43; krožnik; odlomek zapognjenega ustja in ostenja; grozd in bršljan v barbotinu; F ITS Tardopadana; pr. u. 18 cm; št. odl. 2.

6302 SE 3678; kv. I7; obd. 1864

Italska sigilata; Consp. 39–41; skodela ali krožnik; odlomek ostenja z delom prstanaste noge; F ITS Tardopadana; š. 6,8 cm; št. odl. 2.

6303 SE 3678; kv. I7,8; obd. 2844c

Galska sigilata; odlomek ostenja z reliefnim okrasom (zajec v teku v medaljonu); F GTS; b. svetlo rdeča; rdeč bleščeč premaz; dl. 4 cm; š. 1 cm; št. odl. 1.

6304 SE 3678; kv. I7,8; obd. 2844b

Italska keramika tankih sten; Mgdb 95; kozarec; odlomek ostenja z mrežastim okrasom; F KTS 11 (Mgdb E); dl. 2,5 cm; š. 1,6 cm; št. odl. 1.

6305 SE 3678; kv. I7,8; obd. 2844a

Lokalna keramika tankih sten; Ce VI.1.2 (Mgdb 50/68); skodelica; odlomek ustja in ostenja; F N 3.1; z obilo vključkov; b. sivorjavo; dl. 3,2 cm; št. odl. 1.

6306 SE 3678; kv. I7,8; obd. 2842b

Svetla namizna keramika; Ce I.6.1; fin lonec; odlomki izvihanega ustja, ozkega vratu, ovalnega trupa; štirje žlebi na vratu in ramenu; F N 1.1; b. roza; v. 9,5 cm; pr. u. 7,6 cm; št. odl. 2.

6307 SE 3678; kv. I7,8; obd. 2842a

Svetla namizna keramika; Ce IV.2.1.2; ročka; odlomek odebeljenega širokega ustja z izlivom, ostenja in ročaja; kanelura na prehodu v rame; F N 1.1; b. roza; v. 7,3 cm; pr. u. 8,2 cm; št. odl. 1.

6308 SE 3678; kv. J7; PN 7158; obd. 3231

Temna namizna keramika; pokrov vrča v obliki srca s preluknjanim ročajem za pritrditev; na spodnji strani vidna poglobitev za rob ustja vrča z izlivom; F N 1.2; trda; b. temno siva; bp. zelo temno siva; dl. 5,3 cm; š. 5,4 cm; db. 1,3 cm; št. odl. 1; datacija: morda srednji ali novi vek.

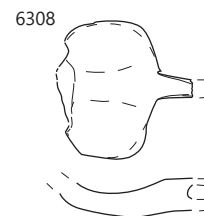
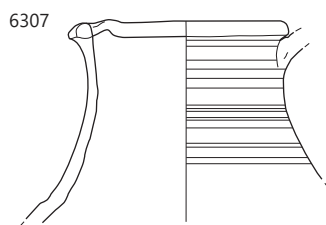
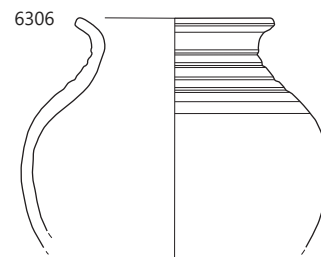
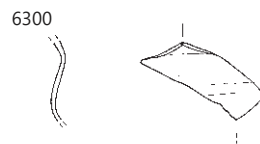
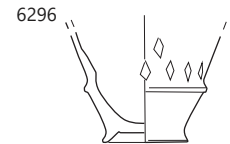
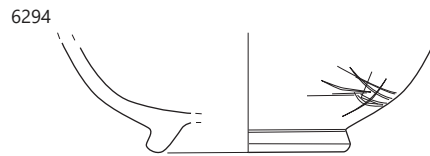
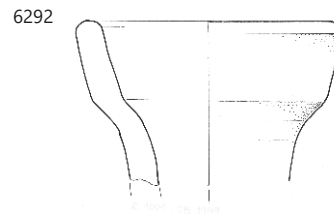
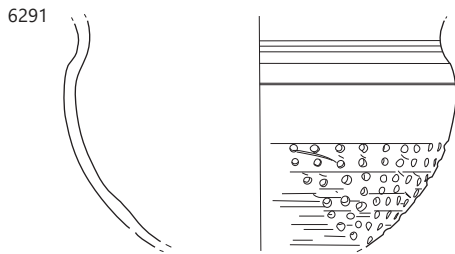
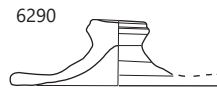
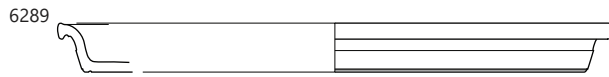

6289–6292 SE 3432, 6293 SE 3391, 6294, 6296 SE 3019, 6300–6308 SE 3678; 6293–6294, 6300 merilo 1 : 2, ostalo merilo 1 : 3.

6309 SE 3678; kv. I7,8; obd. 2841a

Fina kuhinjska keramika; Ce I.1.1; fin lonec; odlomek pokončnega ustja in ovalnega trupa; na ramenu vodoravni žlebovi in nizi bunčic; F NK 2.2; b. siva; v. 10 cm; pr. u. 8,7 cm; št. odl. 1.

6310 SE 3678; kv. I7,8; obd. 2841b

Fina kuhinjska keramika; Ce I.1.1; fin lonec; odlomek pokončnega ustja in ovalnega trupa; na ramenu vodoravni žlebovi in nizi bunčic; F NK 1.2; b. temno siva; v. 8 cm; pr. u. 8,5 cm; št. odl. 2.

6311 SE 3678; kv. I7,8; obd. 2841c

Fina kuhinjska keramika; Ce I.3; lonec; odlomek močno zapognjenega vodoravnega ustja z notranjim utorom za pokrov in ostenja; F NK 1.2; b. siva; v. 5 cm; pr. u. 15,3 cm; št. odl. 1.

6312 SE 3678; kv. I7,8; obd. 2843

Groba kuhinjska keramika; Ce I.4.2.2; lonec; odlomek izvihanega ustja z notranjo kaneluro in ostenja; vodoravno metličenje na zunanji površini; rebro na vratu; F GK 1.2; b. črna; v. 7,5 cm; pr. u. 18 cm; št. odl. 1.

6313 SE 3678; kv. I7,8; obd. 3199

Groba kuhinjska keramika; Ce VII.3.2; pokrov; odlomek enostavnega ustja, ostenja in ravnega vrha, ki ima preoblikovan prelom z vtisi prstov; F GK 1.2; b. rjava do črna; v. 5,3 cm; pr. u. 18 cm; št. odl. 1.

6314 SE 3239; kv. I7,8; obd. 2867

Italska sigilata; Consp. 39; krožnik; odlomek ustja z barbotinom (vodne lilije); F ITS Tardopadana; pr. u. 18 cm; št. odl. 1

6315 SE 3239; kv. I7,8; obd. 2866

Svetla namizna keramika; Ce I.10; shrambeni lonec; odlomek vodoravnega ustja z notranjim rebrom in ostenja; F N 1.1; črn smolnat premaz na zunanji površini ustja in 3 cm pod ustjem; b. siva; bp. rumenkasto rdeča; v. 6,5 cm; pr. u. 28,2 cm; št. odl. 1.

6316 SE 3116; kv. I6; obd. 2313

Italska sigilata; Consp. 43–45; skodelica; odlomek prstanastega dna in ostenja do izvihanega ustja; F ITS Tardopadana D; b. močno oranžna; pr. d. 3,9 cm; št. odl. 1.

6317 SE 3116; kv. I6; obd. 2315; inv. št. PMC R 28499

Svetla namizna keramika; Ce IV.1.2; lonec z dvema ročajema; odlomek lijakastega ustja in vrečastega trupa s trakastimi ročajem; F N 1.1; b. rdečkasto rumena; pr. u. 11,2 cm; št. odl. 1.

6318 SE 3116; kv. I6; obd. 2314; inv. št. PMC R 28498

Fina kuhinjska keramika; Ce II.4.2.1; trinožnik; odlomek vodoravnega ustja in ostenja; F NK 2.2; b. črna; bp. rjava do črna; pr. u. 16 cm; št. odl. 1.

6319 SE 3369; kv. J3; obd. 760; inv. št. PMC R 29196

Rodoška cesarska amfora Camulodunum 184; odlomki celega trupa in dolgega zatiča; F A vzhodna; blede roza sloj na zunanji površini; b. oranžna; v. 24,7 cm; pr. d. 4,4 cm; št. odl. 9; 2144 g.

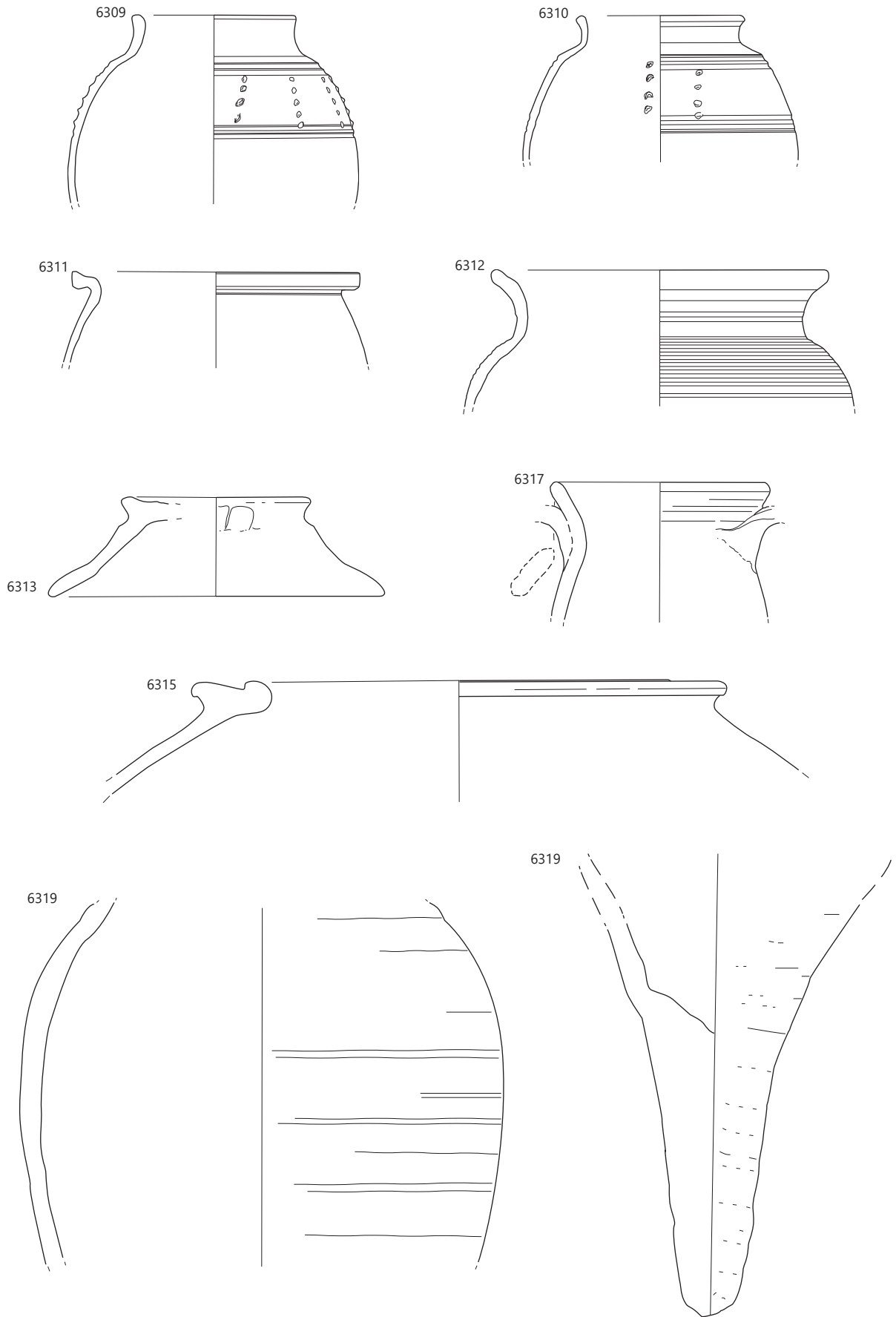

∴ 6309–6313 SE 3678, 6315 SE 3239, 6317, 6319 SE 3369; merilo 1 : 3.

6320 SE 3230; kv. I,J7; obd. 468; inv. št. PMC R 28974
Volutna oljenka Loeschcke. I, IV, V; odlomek volute dna in ostenja; koncentrični žleb na dnu; b. rdečkasto rumena; rdečkasto rjav do temno rjav lisast premaz; dl. 5,2 cm; š. 3,6 cm; št. odl. 1.

6321 SE 3230; kv. I,J7; obd. 700a; inv. št. PMC R 29142
Italska sigilata; odlomek ostenja; F ITS Tardopadana; š. 2,7 cm; št. odl. 1.

6322 SE 3230; kv. I,J7; obd. 700b; inv. št. PMC R 29143
Galska sigilata; odlomek dna; F GTS; š. 4,6 cm; št. odl. 1.

6323 SE 3230; kv. I,J7; obd. 627a; inv. št. PMC R 29
Svetla keramika s premazom; Ce I.5; fini lonec; odlomek navzven izvihanega ustja in ostenja, prehod vratu v ramo poudarjen s horizontalnimi kanelurami; F N 2.1; b. rdečkasto rumena; svetlo rjavkasto rdeč na zunanji in notranji površini ustja; pr. u. 12 cm; št. odl. 5.

6324 SE 3230; kv. I,J7; obd. 627b; inv. št. PMC R 29061
oljenka; Reliefna oljenka Loeschcke I–VIII; oljenka; odlomek dna in ostenja; F O reliefna nedoločena; b. svetlo rjava; rdečkasto rjav; dl. 3,7 cm; št. odl. 5.

6325 SE 3230; kv. I,J7; obd. 467
Groba kuhinjska keramika; Ce I.4.1.2; lonec; odlomki izvihanega ustja in ostenja; vodoravno metličenje na ramenu, poševno/navpično na trupu; na ramenu žig ADNAMI v podolgovatem ovalnem okvirju (d. 4,2 cm; š. 0,4 cm); F GK 1.2; b. črna; bzp. zelo temno siva; bnp. temno rjava; v. 10 cm; pr. u. 16,2 cm; št. odl. 6; analogija: Krajšek 2015, 119, pril. 3; žig: ADNAMVS ali ADNAMATVS (GK Celje).

6326 SE 3230; kv. I7,J7; obd. 632; inv. št. PMC R 29067
Groba kuhinjska keramika; Ce II.4.1.2; trinožnik ali skleda; odlomek izvihanega S ustja in lečastega trupa; žlebova na zunanji površini; F NK 1.2; b. črna; v. 5,4 cm; pr. u. 21,6 cm; št. odl. 2.

6327 SE 3418; kv. J6; PN 3334; obd. K-1607; inv. št. PMC R 26367
Močno profilirana fibula Almgren 70/73 e; bron; dl. 4,9 cm; š. 1,9 cm; v. 1,6 cm.

6328 SE 3418; kv. J7; PN 3329; inv. št. PMC R 26366
Stilus s prečno glavo in okroglim presekom. Odebeljen vrat kvadratnega preseka ima robove posnete v obliki črke Z; dl. 8,4 cm; š. 0,9 cm; db. 0,3 cm; št. odl. 1.

6329 SE 3418; kv. I7; PN 5098; inv. št. PMC R 24723
Del ostenja posode s tremi vzporednimi horizontalnimi kanelurami na ostenju, dekolorirano steklo; vel. 2,6 × 3,7 cm; št. odl. 2.



6330 SE 3418; kv. I7; obd. S155; inv. št. PMC R 24278
Del izvihanega in odebeljenega ustja čaše; steklo; pr. u. 7,4 cm.

6331 SE 3418; kv. I7; PN 3408; obd. B–1004; inv. št. PMC R 26934
Polizdelek, odžagana roževina, stožčaste oblike; kost; št. odl. 1.

6332 SE 3418; kv. J7; obd. 1091a
Italska sigilata; Consp. 43; skodelica; odlomek zapognjenega ustja; lilija v barbotinu; F ITS Tardopadana E; b. svetlo rdeča; rdeč delno spran premaz; pr. u. 9 cm; št. odl. 1.

6333 SE 3418; kv. I6,7; obd. 1160a
Italska sigilata; Consp. 43; skodelica; odlomek zapognjenega ustja in ostenja; vodni list v barbotinu; F ITS Tardopadana; spran rdeč premaz; dl. 3,6 cm; št. odl. 1.

6334 SE 3418; kv. J7; obd. 1221; inv. št. PMC R 27579
Italska sigilata; Consp. 43; skodelica; odlomek zapognjenega ustja in ostenja; vodni list v barbotinu; notranji žleb pod ustjem; F ITS Tardopadana; dl. 8,6 cm; št. odl. 2.

6335 SE 3418; kv. I6; obd. 1832; inv. št. PMC R 28
Italska sigilata; Consp. 43; skodelica; odlomek zapognjenega ustja in ostenja; bršljan v barbotinu; notranji žleb; F ITS Tardopadana; š. 4,2 cm; št. odl. 1.

6336 SE 3418; kv. I7; obd. 4591
Italska sigilata; Consp. 43; skodela; odlomka zapognjenega ustja in ostenja, delno ohranjen okras vitic na ustju v barbotinu; F ITS Tardopadana; š. 4,7 cm; št. odl. 2.

6337 SE 3418; kv. I7; obd. 1095; inv. št. PMC R 27486
Italska sigilata; Consp. 43–45; polkrožna skodelica; odlomek dna s prstanasto nogo; F ITS Tardopadana; pr. d. 4,2 cm; št. odl. 1.

6338 SE 3418; kv. I7; obd. 1a; inv. št. PMC R 27480
Italska sigilata; Consp. 39; krožnik; odlomek zapognjenega ustja in ostenja; lilija v barbotinu; F ITS Tardopadana; pr. u. 18 cm; št. odl. 1.

6339 SE 3418; kv. I7; obd. 1092a; inv. št. PMC R 27482
Italska sigilata; Consp. 39; krožnik; odlomek zapognjenega ustja; F ITS Tardopadana; dl. 3,5 cm; št. odl. 1.

6340 SE 3418; kv. J6,7; obd. 1008
Italska sigilata; Consp. 39–41; krožnik; odlomka ostenja in dna z nizko prstanasto nogo; na notranji površini neberljiv grafit; F ITS Tardopadana E; b. roza; spran rdeč premaz; v. 1,9 cm; pr. d. 8,4 cm; št. odl. 2; 31 g; analogija: Conspectus 1990, 158–159, sl. 6.4.

6341 SE 3418; kv. J7; obd. 1091b
Galska sigilata; Drag. 36; krožnik; odlomek zapognjenega ustja in ostenja; F GTS; b. rdeča; rdeč bleščeč premaz; š. 4,6 cm; št. odl. 2.

6342 SE 3418; kv. J6,7; obd. 1009; inv. št. PMC R 27408
Italska keramika tankih sten; skodelica; odlomka ostenja skodelice z vodnimi listi v barbotinu; F KTS 11 (Mgdb E); b. siva; črn premaz; š. 3,2 cm; št. odl. 2.

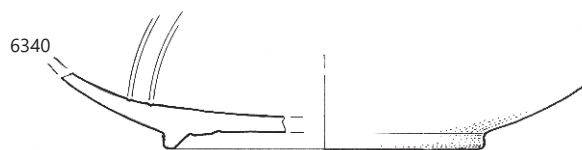
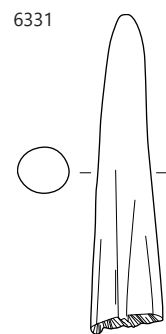
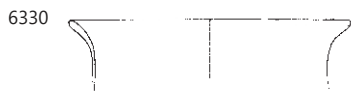
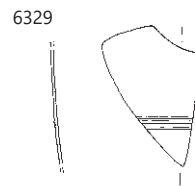
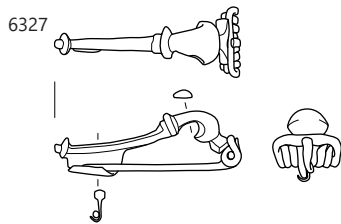
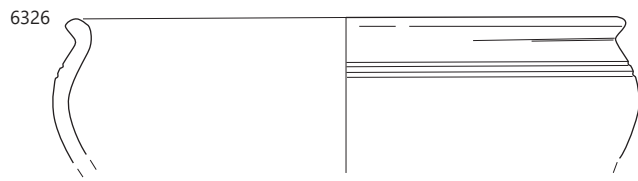
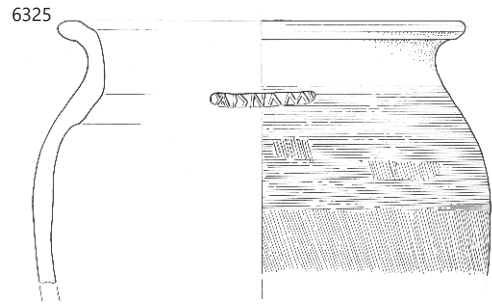
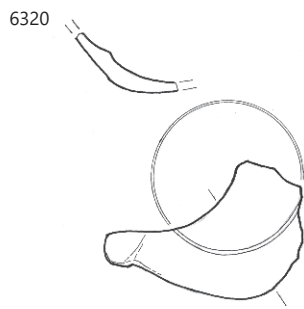

∴ 6320–6326 SE 3230, 6327–6340 SE 3418; 6325–6326 merilo 1: 3, ostalo merilo 1: 2.

6343 SE 3418; kv. I7; obd. 1b; inv. št. PMC R 27481

Italska keramika tankih sten; Mgdb 95; kozarec; odlomek ustja in ostenja z mrežastim okrasom; F KTS 11 (Mgdb E); š. 2,5 cm; v. 2,3 cm; št. odl. 2.

6344 SE 3418; kv. I7; obd. 1092b; inv. št. PMC R 27483

Italska keramika tankih sten; Mgdb 95; kozarec; odlomek dna in ostenja; F KTS 11 (Mgdb E); pr. d. 3,3 cm; št. odl. 1.

6345 SE 3418; kv. J7; obd. 1094; inv. št. PMC R 27485

Italska keramika tankih sten; Mgdb 95; kozarec; odlomek spodnjega dela ostenja z mrežastim okrasom; F KTS 11 (Mgdb E); v. 2,5 cm; št. odl. 1.

6346 SE 3418; kv. I6,7; obd. 1160b

Keramika s premazom; RČ; recijska čaša; odlomek ostenja z linijami vrezov in bunčicami (Drexel I); F RČ 2; prežgano; b. siva; zuji rob svetlo rdeč; črn sijoč premaz; dl. 4,9 cm; št. odl. 1.

6347 SE 3418; kv. J7; obd. 1088; inv. št. PMC R 27477

Temna keramika s premazom; Ce II.2.4 (PTS Drag. 44); skleda z rebrom; odlomek enostavnega rahlo uvihanega ustja in polkrožnega trupa; na zunanji površini ustja žlebovi, na zunanji površini ostenja pasova koleščkanja; F N 2.2; b. siva; bp. temno siva; zelo temno siv sijoč premaz na notranji površini in zgornjem delu zunanje površine do rebra; v. 7,4 cm; pr. u. 18,4 cm; št. odl. 2; 136 g.

6348 SE 3418; kv. I6,7; obd. 1161

Temna namizna keramika; Ce I.17; fin lonec; odlomek izvihanega ustja, vratu in trupa s poudarjenim ramenom; dva žleba na ramenu; F N 1.2; prežgano; b. siva do rjava; v. 6,8 cm; pr. u. 17 cm; št. odl. 1; analogija: SKOL 24.

6349 SE 3418; kv. J7; obd. 1089a; inv. št. PMC R 27478

Groba kuhinjska keramika; Ce I.4.2.3; lonec; odlomek izvihanega ustja in ostenja; F GK 1.2; obilni drobni in grobi vključki kremena; b. rdečkasto rjava; bzp. in ustje temno rjava do črna; v. 2,8 cm; pr. u. 15 cm; št. odl. 1.

6350 SE 3418; kv. J7; obd. 1089b; inv. št. PMC R 27479

Groba kuhinjska keramika; Ce I.4.2.3; lonec; odlomek trikotnega ustja in ostenja; F GK 1.2; b. črna; v. 3 cm; pr. u. 20,8 cm; št. odl. 1.

6351 SE 3418; kv. I7; obd. 1093; inv. št. PMC R 27484

Fina kuhinjska keramika; Ce II.4.2.1; trinožnik; odlomka cilindričnega trupa, vodoravnega ustja in noge; F NK 1.2; b. temno siva; robovi rdečkasto rjava; bp. temno siva do črna; pr. u. 18 cm; št. odl. 2; 88 g.

6352 SE 3296; kv. G5–H6; obd. S351; inv. št. PMC R 24495

Del gosto narebnega ročaja steklenice, pritrjen na rame posode; steklo; vel. 5,8 × 3,3 cm.

6353 SE 3296; kv. H6; obd. 891; inv. št. PMC R 29292

Italska sigilata; Consp. 39; krožnik; odlomek ostenja z zapognjenim ustjem, notranji žleb; F ITS Tardopadana; š. 6,1 cm; št. odl. 1.

6354 SE 3296; kv. H5; obd. 817; inv. št. PMC R 29244

Italska sigilata; Consp. B 3.16; skodelica; odlomek ostenja in prstanatega dna; koncentrični žleb na notranji površini; F ITS Tardopadana; b. rumenkasto rdeča; rdeč; v. 1,8 cm; pr. d. 4,8 cm; št. odl. 1.

6355 SE 3296; kv. G5; PN 5044; obd. 1697

Galska sigilata; Drag. 29; skleda; odlomek ostenja z reliefnim okrasom vitice; F GTS vzhodnogalska; ali Rheinzabern; b. živo oranžnordeča; bleščeč rdeč premaz; dl. 3,8 cm; š. 3,6 cm; št. odl. 1.



6356 SE 3296; kv. H5; obd. 1199; inv. št. PMC R 27561

Amfora z ravnim dnom; odlomek trakatega ustja in razširjenega vratu; F N 1.1; b. oranžna; v. 3 cm; pr. u. 4,8 cm; št. odl. 1.

6357 SE 3297; kv. H5; obd. 1567

Keramika s premazom; ČG; čaša gubanka; odlomek ostenja; F RČ 2; b. siva; bzp. in rob. oranžna; na notranji površini rdečkasto rjav mat premaz, na zunanji površini sijoč lisast oranžnordeč in temno rdečkasto rjav premaz; š. 4,3 cm; v. 7 cm; št. odl. 1.

6358 SE 3272; kv. J6; PN 3326

Odlomek pincete; bron; št. odl. 3.

6359 SE 3272; kv. I–J6; obd. S143; inv. št. PMC R 24266

Del široko izvihanega in zataljenega ustja posode–steklenička?; steklo; pr. u. 8,8 cm.

6360 SE 3272; kv. H6 jug; obd. S147; inv. št. PMC R 24270

Del dna čaše z izvlečeno prstanasto nogo; steklo; pr. d. 3,8 cm.

6361 SE 3272; kv. I–J7; obd. S89; inv. št. PMC R 24234

Dno čaše z nataljeno prstanasto nogo iz svetlo zelenega stekla; pr. d. 3,6 cm.

6362 SE 3272; kv. I–J6; obd. S293; inv. št. PMC R 24437

Del dna kvadratne steklenice Isings 50/Lazar 6.3.1., odtis treh koncentričnih krogov; steklo; vel. 6,4 × 7 cm; datacija: druga pol. 1.–2. stoletje.

6363 SE 3272; kv. I,J6; obd. 2284; inv. št. PMC R 28470

Volutna oljenka Loeschcke IB; odlomek noska, ramena, diska in ostenja; rame IIIa; b. roza; temno rjav do črn premaz; dl. 5,7 cm; š. 2,9 cm; št. odl. 1.

6364 SE 3272; kv. J6; obd. 963a; inv. št. PMC R 29337

Italska sigilata; Consp. 39; krožnik; odlomek ostenja z zapognjenim ustjem, notranji žleb; F ITS Tardopadana; š. 3,9 cm; št. odl. 1.

6365 SE 3272; kv. J6; obd. 963b; inv. št. PMC R 29338

Italska sigilata; Consp. 39–41; krožnik; odlomek ostenja in dna s prstanasto nogo; F ITS Tardopadana; pr. d. 7 cm; št. odl. 1.

6366 SE 3272; kv. I6,I7; obd. 1001; inv. št. PMC R 27404

Italska keramika tankih sten; Mgdb 95; čaša; navznoter uvihano ustje čase tankih sten z mrežastim ornamentom; F KTS 11 (Mgdb E); b. siva; črn premaz; š. 1,3 cm; št. odl. 1.

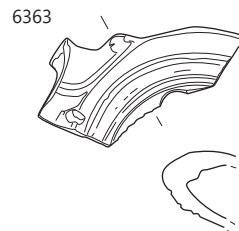
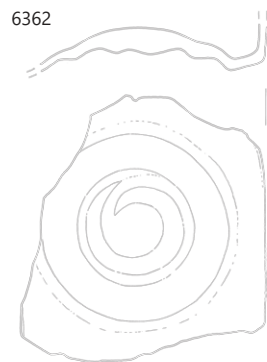
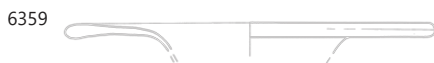
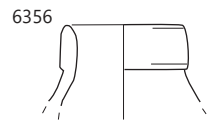
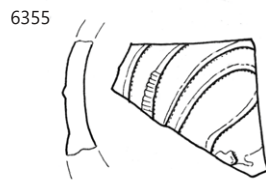
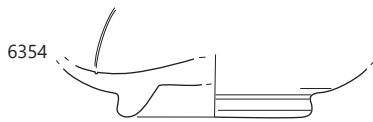
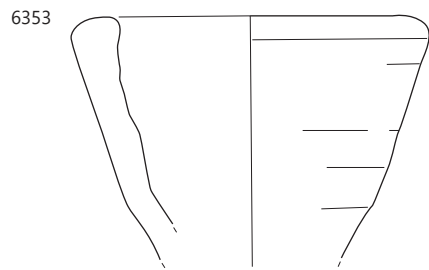
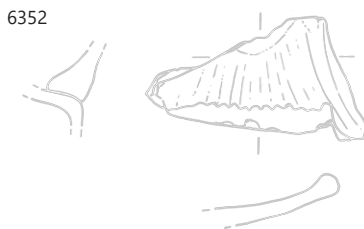
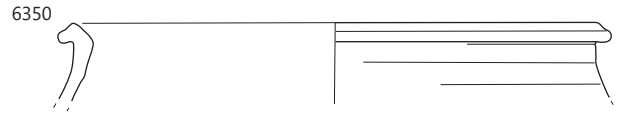
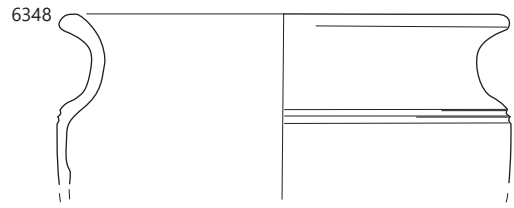
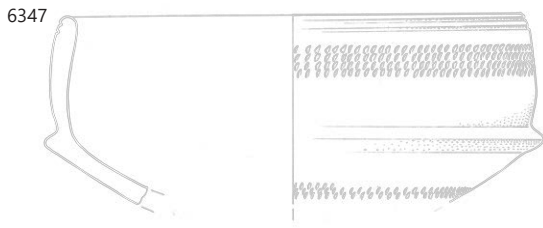

∴ 6347–6350 SE 3418, 6352–6356 SE 3296, 6359–6363 SE 3272; 6347–6353, 6356 merilo 1 : 3, ostalo merilo 1 : 2.

6367 SE 3272; kv. H,16,7; obd. 803b

Keramika s premazom; RČ; recijska čaša; odlomka ostenja z vrezanimi črtami in apliciranimi buncicami (Drexel I); F RČ 1; b. oranžna, ponekod notranja polovica siva; črn sijoč premaz; š. 6 cm; št. odl. 2.

6368 SE 3272; kv. H,16,7; obd. 803a

Svetla keramika s premazom; Ce V.2.1; recijska čaša; odlomek ostenja z dvema pasovoma koleščkanja in vmes podkvijo z apliciranimi buncicami (Drexel IIb); F N 2.1; b. oranžna; rdeč premaz; š. 3 cm; v. 4 cm; št. odl. 1.

6369 SE 3272; kv. J6; obd. 964b

Svetla keramika s premazom; Ce II.2.1.2 (PTS Drag. 37 var.); skleda; odlomek prstanastega ustja in polkrožnega trupa; na zunanji površini pas žigosanja z motivom rozete ali sončka pod ustjem, pas lilij in akantovih listov v spodnjem frizu; vmes rebra in žlebovi (manjši odlomek obd. 885/SE 3184); F N 2.1; b. roza; zredčen svetlo oranžen premaz; v. 6 cm; pr. u. 18 cm; št. odl. 1; analogija: mogoče cilindričen lonec Ce I.9.3.

6370 SE 3272; kv. J6; obd. 964a

Svetla keramika s premazom; Ce III.2.2.1; krožnik; odlomek ustja, ostenja in ravnega dna; ohranjena polovica; F N 2.1; b. rdečkasto rumena; svetlo rdeč premaz; v. 4 cm; pr. u. 19 cm; pr. d. 14,2 cm; št. odl. 1.

6371 SE 3272; kv. H6; obd. 1197

Svetla keramika s premazom; Ce II.2.8.2; cilindričen lonec ali skleda; odlomek vodoravno zapognjenega ustja in ostenja; na zunanji površini barbotin okras (bunčice in valovi); F N 2.1; b. v jedru blede rumena, robovi in bp. svetlo rdeča; sledi rdečega premaza; dl. 5 cm; v. 4,9 cm; št. odl. 1.

6372 SE 3272; kv. I,17; obd. 556; inv. št. PMC R 28997

Groba kuhinjska keramika; Ce II.4.1.1; trinožnik; odlomek uvihanega ustja in narebrenega trupa; F NK 1.2; b. črna; š. 6,5 cm; v. 3,3 cm; št. odl. 1.

6373 SE 3272; kv. H6; obd. 1198; inv. št. PMC R 27560

Amfora Aquincum 78; odlomek ustja in ostenja; prežgano; b. roza; v. 3,5 cm; pr. u. 11 cm; št. odl. 1.

Parcela J1

6374 SE 3302; kv. I03; PN 3402; obd. K-1576; inv. št. PMC R 26732

Žebelj; kovan; ploščata pravokotna glavica; kvadraten presek trna; železo; dl. 6,8 cm; š. 1,6 cm; db. 0,8 cm; št. odl. 1.

6375 SE 3302; kv. I02; PN 3269; obd. B-1009; inv. št. PMC R 26931

Igla, okroglega preseka; ohranjen spodnji del s konico; kost; dl. 5,2 cm; db. 0,3 cm; št. odl. 1.

6376 SE 3302; kv. I3; obd. 2109; inv. št. PMC R 28327

Italska sigilata; Consp. 39-41; krožnik; odlomek dna in ostenja s psevdoprstanasto nogo; F ITS Tardopadana; pr. d. 9 cm; št. odl. 1.

6377 SE 3302; kv. I3; obd. 2110; inv. št. PMC R 28329

Groba kuhinjska keramika; Ce I.4.2.2; lonec; odlomek izvihanega ustja, posneto na notranji strani, in ostenja; na zunanji površini vodoravno glavničenje in lončarski znak pod črtane III; F GK 1.2; b. črna; bnp. rjava; pr. u. 18,5 cm; št. odl. 1.



6378 SE 3350; kv. I2,3; obd. 734; inv. št. PMC R 29167

Italska sigilata; Consp. 43; skodelica; odlomek ustja in ostenja; F ITS Tardopadana; pr. u. 16 cm; št. odl. 2; 41 g.

6379 SE 3350; kv. I2; obd. 1028; inv. št. PMC R 27425

Italska keramika tankih sten; skodelica; odlomek izvihanega ustja in trebušastega trupa; vodni listi v barbotinu; F KTS 11 (Mgdb E); v. 3,5 cm; pr. u. 8,6 cm; št. odl. 1; analogija: oblika PL. 1/36, okras PL. 1/37.

6380 SE 3365; kv. J3; PN 3276; inv. št. PMC R 24629

Amorfen kos surovega stekla (s sledmi glin); vel. 3,9 × 3,8 cm; št. odl. 4.

6381 SE 3365; kv. J3; obd. S360; inv. št. PMC R 24504a

Del izvihanega in zataljenega ustja posode; steklo; pr. u. 10,6 cm.

6382 SE 3365; kv. J3; obd. S360; inv. št. PMC R 24504b

Del zataljenega in močno izvihanega ustja posode; steklo; vel. 2,8 × 2,1 cm.

6383 SE 3365; kv. J3; obd. S360; inv. št. PMC R 24504c

Del vratu stekleničke–balzamarija; steklo; pr. vratu 1,1 cm.

6384 SE 3365; kv. J3; obd. S360; inv. št. PMC R 24504d

Del izvlečene prstanaste noge čaše; steklo; pr. d. 5,1 cm.

6385 SE 3365; kv. J3; obd. 1013

Pečatna oljenka Loeschcke IX ali Xa; odlomek dna z žigom (FOR)TIS (ohr. d. 1,3 cm; š. 0,7 cm); F O2 (Modena); b. rdeča; dl. 2 cm; š. 1,4 cm; št. odl. 1; žig: FORTIS (oljenka).



6386 SE 3365; kv. J3; obd. 1012; inv. št. PMC R 27412

Italska keramika tankih sten; Ricci 2/242 = Marabini LXIV; skodelica; odlomek ostenja; vodni listi v barbotinu; F KTS 11 (Mgdb E); dl. 2,3 cm; v. 3,5 cm; št. odl. 1.

6387 SE 3365; kv. J3; obd. 1012

Italska keramika tankih sten; Ricci 2/242 = Marabini LXIV; skodelica; odlomek ostenja; vodni listi v barbotinu; F KTS 11 (Mgdb E); dl. 2,3 cm; v. 3,5 cm; št. odl. 1.

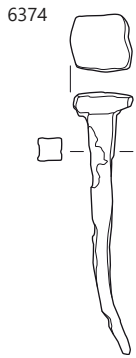
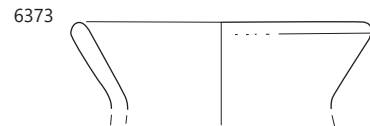
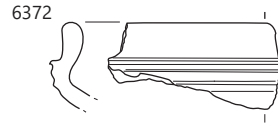
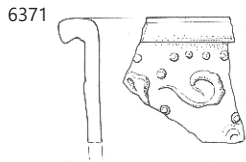
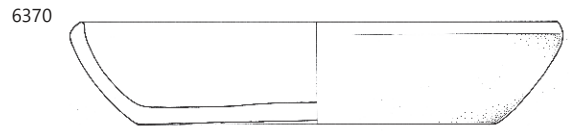
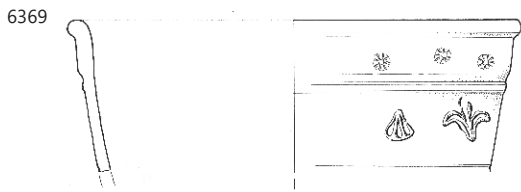

6379

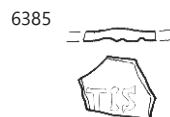
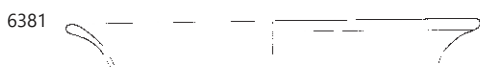
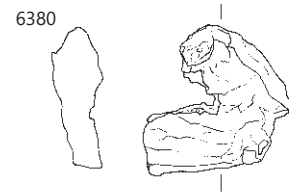

∴ 6369–6373 SE 3272, 6374–6375 SE 3302, 6379 SE 3350, 6381–6386 SE 3365; 6369–6373 merilo 1 : 3, ostalo merilo 1 : 2.

Podfaza 4B

Med parcelama J6 in J7

6388 SE 3854; kv. K15; PN 3711; obd. K-1336; inv. št. PMC R 26817

Obroč z ovitima zaključkoma; iz žice s prepletenimi konci; z zateznima zankama; bron; dl. 2,8 cm; š. 2,7 cm; db. 0,2 cm; št. odl. 1.

6389 SE 3854; kv. K14; obd. 3718b

Italska sigilata; Consp. 39; krožnik; odlomek izvihanega ustja in ostenja; lilija v barbotinu; notranja kanelura; F ITS Tardopadana; dl. 4,3 cm; š. 4 cm; št. odl. 1.

6390 SE 3854; kv. K14; obd. 3718a

Italska keramika tankih sten; Mgdb 95; čaša; odlomek ostenja z mrežastim okrasom; F KTS 11 (Mgdb E); b. siva; zelo temno siv premaz; š. 2,8 cm; v. 5 cm; št. odl. 1.

6391 SE 3854; kv. K14; obd. 3717

Vzhodna amfora; odlomek ročaja okroglega preseka z notranjo kaneluro; b. rdeča; bzp. svetlo rdeča; dl. 7,5 cm; š. ročaja 3,2 cm; št. odl. 1.

6392 SE 3920; kv. H15; PN 3858; obd. K-1725; inv. št. PMC R 26712

Močno profilirana fibula Almgren 70/73; najdena ob čiščenju zidu SE 3920; bron; št. dl. 4,6 cm; š. 1,9 cm; v. 2,5 cm; odl. 1.



6393 SE 3584; kv. H15; obd. 4393

Italska sigilata; Consp. B 3.19; skodela; odlomek polkrožnega ostenja in dna s prstanasto nogo; na notranji površini dna žig L M. V (OCK 1085.13), okvir ippd (tip 602, vel. 1,1 × 0,5 cm); F ITS Tardopadana; pr. d. 5,5 cm; št. odl. 1; analogija: verjetno večja skodela Consp. 43 ali 34; ali krožnik Consp. 39–41; žig: L. MAG() VIR () (OCK 1085); datacija: žig: 40–120+.

6394 SE 3584; kv. H15; obd. 4394

Italska sigilata; Consp. 20,4; odlomek ustja in ostenja krožnika; apliki delfina in gledališke maske z dolgimi lasmi; F ITS Tardopadana; b. roza; mat rdeč premaz; dl. 4,8 cm; v. 2,4 cm; št. odl. 1.

6395 SE 3584; kv. H14; PN 3805; obd. 2245; inv. št. PMC R 28437

Groba kuhinjska keramika; Ce I.4.1.1; lonec; odlomek rahlo izvihanega ustja in ostenja; na trupu vodoravno glavničenje; F GK 1.2; v. 7,5 cm; pr. u. 17,4 cm; št. odl. 7; analogija: varianta.

6396 SE 3467; kv. G16; PN 3489

Zakovica; bron; št. odl. 1.

6397 SE 3494; kv. G15; PN 5084; inv. št. PMC R 24673

Del ostenja rebraste skodelice Isings 3/Lazar 2.1.4., izdelano v kalupu; steklo; vel. 2,7 × 3,6 cm; datacija: 1. stoletje; št. odl. 2.



Med parcelama J5 in J6

6398 SE 3849; kv. G15; PN 3763; obd. B-1023; inv. št. PMC R 26942

Polizdelek, na obeh koncih prirezan rog; ovalnega preseka; kost; dl. 2,6 cm; š. 1,8 cm; db. 1,5 cm; št. odl. 1.

6399 SE 3563; kv. I15; PN 3486; inv. št. PMC R 26436

Odlomek čolničastega pasnega okova tipa Garbsch K a-c; bron; dl. 2 cm; š. 0,8 cm; db. 0,3 cm; št. odl. 1; analogija: Garbsch 1965, 101–104; datacija: 1.–2. stoletje.



6400 SE 3563; kv. H15 jug; obd. S416; inv. št. PMC R 24560

Del posode/čase s facetiranim okrasom, dekolorirano steklo; vel. 1,9 × 2,1 cm; datacija: druga pol. 1.–prva pol. 2. stoletja.

6401 SE 3564; kv. G-H15 jug; obd. S220; inv. št. PMC R 24342

Del dna čaše s prstanasto nogo, v sredini odtis kroga, izdelano v kalupu, dekolorirano steklo; pr. d. 4,6 cm; datacija: druga pol. 1.–prva pol. 2. stoletja.

6402 SE 3585; kv. H, I14, 15; obd. 2385; inv. št. PMC R 28578

Italska sigilata; Consp. 34; skodela z rebrom; odlomek ostenja in ustja; F ITS Tardopadana; v. 2,8 cm; št. odl. 1.

6403 SE 3591; kv. J14; PN 3555; obd. K-1477; inv. št. PMC R 26201

Nož z ravnim rezilom in ukrivljenim hrbtom, trnast nastavek za ročaj; železo; dl. 23,5 cm; š. 3,2 cm; db. 0,6 cm; št. odl. 1.

6404 SE 3591; kv. H13; PN 3535b

Del noža ali rezila; železo; št. odl. 1.



6405 SE 3591; kv. J, K14; obd. 1855; inv. št. PMC R 28100

Pečatna oljenka Loeschcke IX ali Xa; odlomek ostenja; F O2 (Modena); ali zelo kakovostna lokalna, kakovost a ali a/b; b. rdeča; rdeč premaz na zunanji površini; š. 3 cm; v. 2,8 cm; št. odl. 1.

6406 SE 3591; kv. I, J14; obd. 4395b

Italska sigilata; skodelica; odlomek dna; F ITS Tardopadana; dl. 3 cm; št. odl. 2.

6407 SE 3591; kv. I, J14; obd. 4395a

Italska sigilata; Consp. 22; skodelica; odlomek drobnega ustja; F ITS Padana B; š. 2,6 cm; št. odl. 1.

6408 SE 3591; kv. J14; PN 3533; obd. 2247; inv. št. PMC R 28438

Svetla namizna keramika; enoročajni vrč ali ročka; odlomek spodnjega dela posode; podobna ustju obd. 1949; F N 1.1; posebna, trda, redki grobi vključki železovih oksidov; b. rdeča; pr. d. 5,2 cm; št. odl. 1.

6409 SE 3591; kv. J14; obd. 2348; inv. št. PMC R 28533

Pokrovček za amforo PA6; hruškastega trupa z okroglim držajem; b. rdečkasto rumena; v. 3,9 cm; pr. d. 2,7 cm; št. odl. 1.

6410 SE 3559; kv. J14; PN 3471; obd. K-1532; inv. št. PMC R 26516

Jezičast okov; iz tanke pločevine; s predrtino; bron; dl. 4,6 cm; š. 1,1 cm; db. 0,1 cm; št. odl. 1.



6411 SE 3559; kv. I14; PN 3479; obd. K-1787; inv. št. PMC R 26347

Odlomek fibule; ohranjen trikoten prehod loka v peresovino in peresovina; bron; dl. 1,7 cm; š. 2 cm; v. 0,6 cm; št. odl. 1.



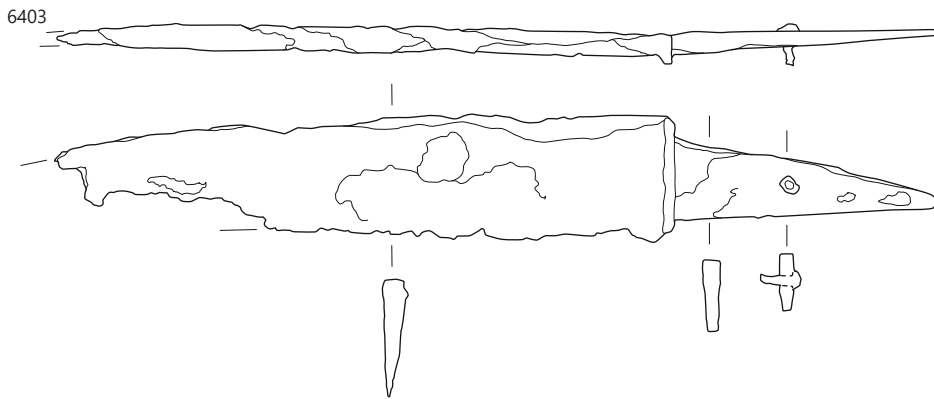
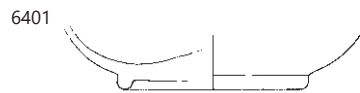
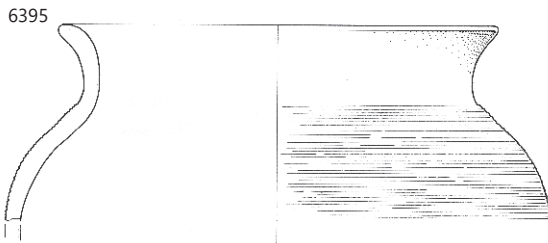
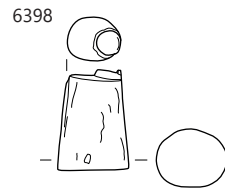
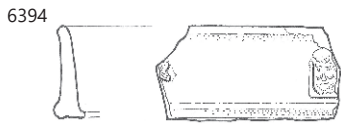
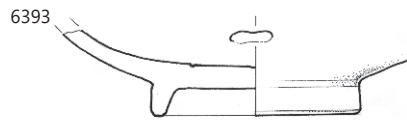
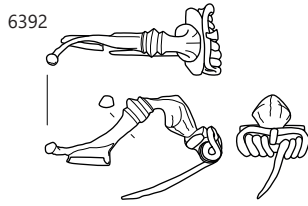

6388 SE 3854, 6392 SE 3920, 6393–6394 SE 3584, 6397 SE 3494, 6398 SE 3849, 6400 SE 3563, 6401 SE 3564, 6403, 6409 SE 3519, 6411 SE 3559; 6395, 6409 merilo 1 : 3, ostalo merilo 1 : 2.

6412 SE 3559; kv. I14; PN 3481

Odlomek pločevine; bron; dl. 2,8 cm; š. 2 cm; št. odl. 1.

6413 SE 3559; kv. J14; PN 3480; obd. K-1578; inv. št. PMC R 26733

Okov s predrtino; pravokoten; v osrednjem delu okrogla odprtina premera 1,2 cm; železo; dl. 6,7 cm; š. 4 cm; db. 0,3 cm; št. odl. 1.

6414 SE 3559; kv. K14; obd. 1858

Italska sigilata; Consp. 43; skodelica; odlomek zapognjenega ustja in ostenja; lilija v barbotinu; notranji žleb; F ITS Tardopadana; pr. u. 16 cm; št. odl. 1.

6415 SE 3559; kv. K14; obd. 1859; inv. št. PMC R 28103

Italska sigilata; Consp. 43; skodelica; odlomek prstanastega dna in polkrožnega ostenja z delom ustja; notranji žleb; F ITS Tardopadana; pr. d. 5,8 cm; št. odl. 2.

6416 SE 3559; kv. K14; obd. 1863

Italska sigilata; Consp. B 3.18; skodela; odlomek dna in ostenja s trikotno prstanasto nogico; F ITS Tardoitalica; ali Tardopadana ali GTS; b. svetlo rdeča; mat rdeč premaz; pr. d. 6,3 cm; št. odl. 1.

6417 SE 3559; kv. J14; obd. 1637; inv. št. PMC R 27913

Italska sigilata; Consp. 41; krožnik; odlomek vodoravnega ustja z robom; F ITS Tardopadana; slabo ohranjeno; pr. u. 15 cm; št. odl. 1.

6418 SE 3559; kv. J14; obd. 1582

Galska sigilata; skodela; odlomek prstanastega dna in zaobljenega ostenja; koncentrični žlebovi na notranji površini dna; F GTS; b. svetlo rdeča; rahlo sijoč rdeč premaz; pr. d. 12 cm; št. odl. 1; 75 g.

6419 SE 3559; kv. I14; obd. 1586; inv. št. PMC R 27875

Svetla keramika s premazom; Ce III.2.2.1; krožnik; ohranjen v celoti; enostavno pokončno ustje, razprte zaobljene stene in ravno dno (rahlo konkavno), koncentrični žlebovi na notranji površini dna; F N 2.1; b. rdeča; rdeč premaz na notranji površini in na zunanji površini ostenja (razen dna); v. 3,7 cm; pr. u. 19,2 cm; pr. d. 16,4 cm; št. odl. 2.

6420 SE 3559; kv. K14; obd. 1860; inv. št. PMC R 28105

Svetla keramika s premazom; Ce I.9.2; cilindričen lonec ali vaza; odlomek vodoravnega ustja, cilindričnega zgornjega dela trupa in stožčastega spodnjega dela; poudarjeno rebro na prelomu iz zgornjega v spodnji del trupa; F N 2.1; b. svetlo rdeča; bp. rdečkasto rumena; na zunanji površini razredčen mat rdeč premaz in notranjem robu ustja; v. 6,7 cm; pr. u. 12,6 cm; št. odl. 2.

6421 SE 3559; kv. J14; obd. 1581; inv. št. PMC R 27871

Svetla namizna keramika; Ce VIII.1.1; kadielnica; odlomek valovitega ustja in ostenja z valovnico; F N 1.1; b. rdečkasto rumena; pr. u. 16 cm; št. odl. 1.

6422 SE 3559; kv. I, J14; obd. 1929; inv. št. PMC R 28163

Groba kuhinjska keramika; Ce I.4.1.2; velik lonec; odlomek močno izvihanega ustja z ravno odrezanim robom in ostenja, rahlo poudarjeno rebro; F GK 1.2; b. črna; bp. svetlo rjava; pr. u. 22 cm; št. odl. 1.

6423 SE 3559; kv. J14; obd. 1972; inv. št. PMC R 28212

Groba kuhinjska keramika; Ce I.4.10; velik lonec, pithos; odlomki navzven izvihanega ustja, posneto s širokima kanelurama na notranji strani, vratu in ostenja; metličenje na zunanji površini (pasovi navpičnega med vodoravnim glavničanjem), vodoravno glavničenje na notranji površini vratu; F GK 1.2; gladka površina, na zunanji strani neporozna, na notranji rahlo porozna; b. v jedru črn, bp. in robovi rjava; pr. u. 28 cm; št. odl. 3.

6424 SE 3559; kv. K14; obd. 1862; inv. št. PMC R 28106

Amfora z ravnim dnom; ali dvoročajni vrč; odlomek ročaja ovalnega preseka; F trda; b. svetlo rdeča; v. 18 cm; š. ročaja 3,2 cm; št. odl. 2.

Parcela J5

6425 SE 3088; kv. H13; PN 3205; inv. št. PMC N 7348

Novec; antoninijan; Gallienus (265–266).

6426 SE 3088; kv. G14; obd. 354; inv. št. PMC R 28910

Italska sigilata; Consp. 39/43; skleda ali krožnik; odlomek zapognjenega ustja; F ITS Tardopadana; š. 4,1 cm; št. odl. 1.

6427 SE 3088; kv. I11,12; obd. 706; inv. št. PMC R 29147

Italska sigilata; Consp. 43; skodelica; odlomek zapognjenega ustja in ostenja; F ITS Tardopadana; š. 7,2 cm; št. odl. 3; 42 g.

6428 SE 3088; kv. H14; PN 5018; inv. št. PMC R 29452

Groba kuhinjska keramika; Ce I.4; lonec; odlomek ustja in ostenja; št. odl. 13; 521 g.

6429 SE 3088; kv. H14; PN 3223; obd. 707

Groba kuhinjska keramika; Ce I.4; večji lonec ali pithos; v celoti rekonstruiran; F GK 1.2; pr. u. 6 cm; št. odl. 7.8; 9665 g.

6430 SE 3222; kv. I12; obd. 698a

Italska sigilata; Tardopadana krožnik; krožnik; odlomek dna z žigom C. T. SVC (OCK 2028.3), okvir ippd (tip 603, vel. 2,4 × 0,5 cm); F ITS Tardopadana; dl. 3,8 cm; š. 3 cm; št. odl. 2; žig: C. T() SVC() (OCK 2028).

6431 SE 3222; kv. I12; obd. 698b

Italska keramika tankih sten; Mgdb 102; skodelica; odlomek ostenja z vodnim listom v barbotinu; F KTS 11 (Mgdb E); b. siva; zelo temno siv premaz; š. 2,8 cm; št. odl. 1.

6432 SE 3222; kv. I12; obd. 697; inv. št. PMC R 29141

Svetla namizna prečiščena keramika; Ce IV.1.1; vrč; odlomek ostenja in ročaja; F N 1.1; b. blede roza; š. 3,8 cm; š. ročaja 19 cm; št. odl. 3.

6433 SE 3222; kv. I12; obd. 696; inv. št. PMC R 29140

Svetla namizna keramika; Ce IV.1.2; fin lonec; odlomek izvihanega ustja in vrečastega trupa s poudarjenim prehodom iz vratu v rame; F N 1.1; b. rdečkasto rumena; v. 4,7 cm; pr. u. 12,4 cm; št. odl. 1.

6434 SE 3407; kv. H12–13; PN 3324; inv. št. PMC N 7357

Novec; as; polovičen, Augustus (7–6 pr. n. št.).

6435 SE 3407; kv. H12–13; PN 3325; inv. št. PMC N 7358

Novec; as; Traianus (98–117).

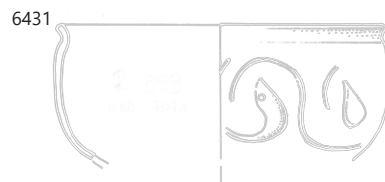
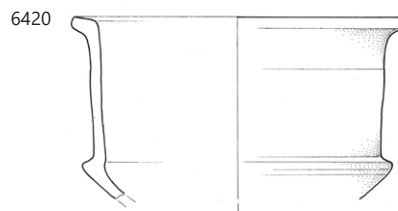
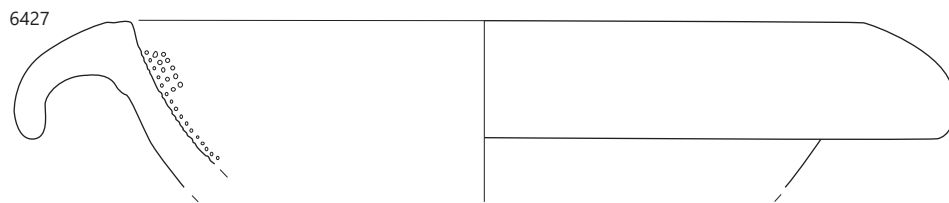
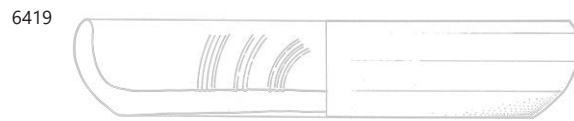

∴ 6413, 6419 SE 3559, 6420 SE 3559, 6427, 6429 SE 3088, 6433 SE 3222; 6413, 6431 merilo 1 : 2, ostalo merilo 1 : 3.

6436 SE 3407; kv. H12,13; obd. 1011; inv. št. PMC R 27411
Italska sigilata; Consp. 43; skodelica; odlomek ustja z grozdom
v barbotinu; F ITS Tardopadana; b. rumenkasto rdeča; rdeč
premaz; š. 2,3 cm; št. odl. 1.

6437 SE 3414; kv. E18; PN 3850; obd. K-1343; inv. št. PMC R
26824

Aplika; suličaste oblike, s
prečno postavljenim zanko
polkrožne oblike; z okro-
glo predrtino; bron; dl.



3 cm; š. 1,2 cm; v. 0,9 cm; št. odl. 1.

6438 SE 3277; kv. H13; PN 3251; inv. št. PMC R 24617
Del dna posode z izvlečeno prstanasto nogo; steklo; pr. d.
3,4 cm; št. odl. 1.

6439 SE 3277; kv. H12–13 jug; obd. S126; inv. št. PMC R
24392

Dno čaše z izvlečeno prstanasto nogo; steklo; pr. d. 1,6 cm.

6440 SE 3277; kv. G–H12–13; obd. S60; inv. št. PMC R 24206
Raven kos stekla–okensko steklo, vel. 6,4 cm × 11,9 cm.

6441 SE 3277; kv. G,H13; obd. 962; inv. št. PMC R 29336
Italska sigilata; Consp. 39; krožnik; odlomek zapognjenega
ustja z notranjim žlebom; F ITS Tardopadana; dl. 4,2 cm; št.
odl. 1.

6442 SE 3277; kv. G,H12,13; obd. 761
Galska sigilata; Ritt. 12; skleda; odlomek vodoravnega ustja z
notranjim rebrom; žleb na robu ustja; F GTS; b. rdeča; rdeč
bleščeč premaz; dl. 4,6 cm; š. 1,5 cm; št. odl. 1.

6443 SE 3277; kv. G12,13; obd. 981a
Italska keramika tankih sten; Mgdb 95; kozarec; odlomek
trakastega uvihanega ustja in ostenja z žlebljenim (mrežastim)
okrasom; F KTS 11 (Mgdb E); zelo temno siv premaz; v. 2,5 cm;
pr. u. 6,9 cm; št. odl. 1.

6444 SE 3277; kv. G12,13; obd. 981b
Italska keramika tankih sten; Mgdb 95; kozarec; odlomek dna
in ostenja; F KTS 11 (Mgdb E); zelo temno siv premaz; v. 1,3 cm;
pr. d. 2,5 cm; št. odl. 1.

6445 SE 3277; kv. G14; obd. 558
Svetla namizna keramika; Ce III.1.3; široka skleda ali krožnik;
odlomek širokega izvihanega ustja in ostenja s prelomom;
dva žleba na ustju; F N 1.1; nepopolno oksidacijsko ali žganje
v redukcijski atmosferi in ohlajanje v oksidacijski; b. siva; bp. in
svetlo rdeča; v. 3,6 cm; pr. u. 26 cm; št. odl. 1; analogija: PTS AS
Hayes 44/45 (Hayes 3) Groh, Sedlmayer 2002, 183–184, sl. 132.

6446 SE 3277; kv. G12,13; obd. 2292; inv. št. PMC R 28480
Italska melnica; Dramont D2 (padska proizvodnja); melnica;
odlomek zavihanega ustja in ostenja; F M padska; kamenčki na
notranji površini; morda lokalna, prašna; b. rdečkasto rumena;
pr. u. 26 cm; št. odl. 1.

6447 SE 3277; kv. G14; obd. 559; inv. št. PMC R 28999
Italska melnica; Dramont D2 (srednje italska proizvodnja); mel-
nica; odlomek ostenja; F M italska; apnenčast pesek (zrnca do

2,5 mm) vtisnjen v notranji površini; b. svetlo rdeča; š. 8,4 cm;
št. odl. 1.

6448 SE 3277; kv. G,H12,13; obd. 913
Svetla namizna keramika; Ce II.6; melnica; odlomek ravnega
dna in ostenja; F N 1.1; kamenčki na notranji površini; b. rdeč-
kasto rumena; pr. d. 15 cm; št. odl. 2.

6449 SE 3225; kv. F13; PN 3188; inv. št. PMC N 7367
Novec; as; Hadrianus (125–128).

6450 SE 3225; kv. F13; PN 5036
Predmet; železo; št. odl. 2.

6451 SE 3252; kv. G13; PN 3190; obd. 1674; inv. št. PMC R
29512
Pečatna oljenka Loeschcke Xa/b; ohranjena skoraj v celoti; na
zunanji površini dna v reliefu žig IEGIDI; F O2 (Modena); b.
rdeča; dl. 8,6 cm; š. 5,9 cm; št. odl. 1; žig: IEGIDI (oljenka).



6452 SE 3736; kv. G14; PN 5077
Kapljica bron; bron; št. odl. 1.

6453 SE 3736; kv. G14; PN 3627; obd. K-1750; inv. št. PMC R
26589
Polizdelek nedodelanega loka fibule; bron; dl. 3,9 cm; š. 1,1 cm;
št. odl. 1.

6454 SE 3381; kv. J14; PN 3547; obd. K-1749; inv. št. PMC R
26588
Pločevinast predmet; trakaste oblike; na enem koncu zožen,
polkrožno zaključen in zapognjen nazaj; na širšem oglatem
delu luknjica za zakovico; bron; dl. 2,2 cm; š. 0,5 cm; v. 0,3 cm;
št. odl. 1.

6455 SE 3381; kv. G14; PN 3345
Odlomek predrte ploščice z odprtino; bron; št. odl. 1.

6456 SE 3381; kv. G14; PN 3634
Trak iz pločevine; bron; št. odl. 3.



6457 SE 3381; kv. G14; PN 3633
Žebliječ; bron; št. odl. 1.

6458 SE 3381; kv. G14; PN 3347
Žebliječ; bron; št. odl. 1.

6459 SE 3381; kv. G14; PN 3577
Nož; bron; št. odl. 1.

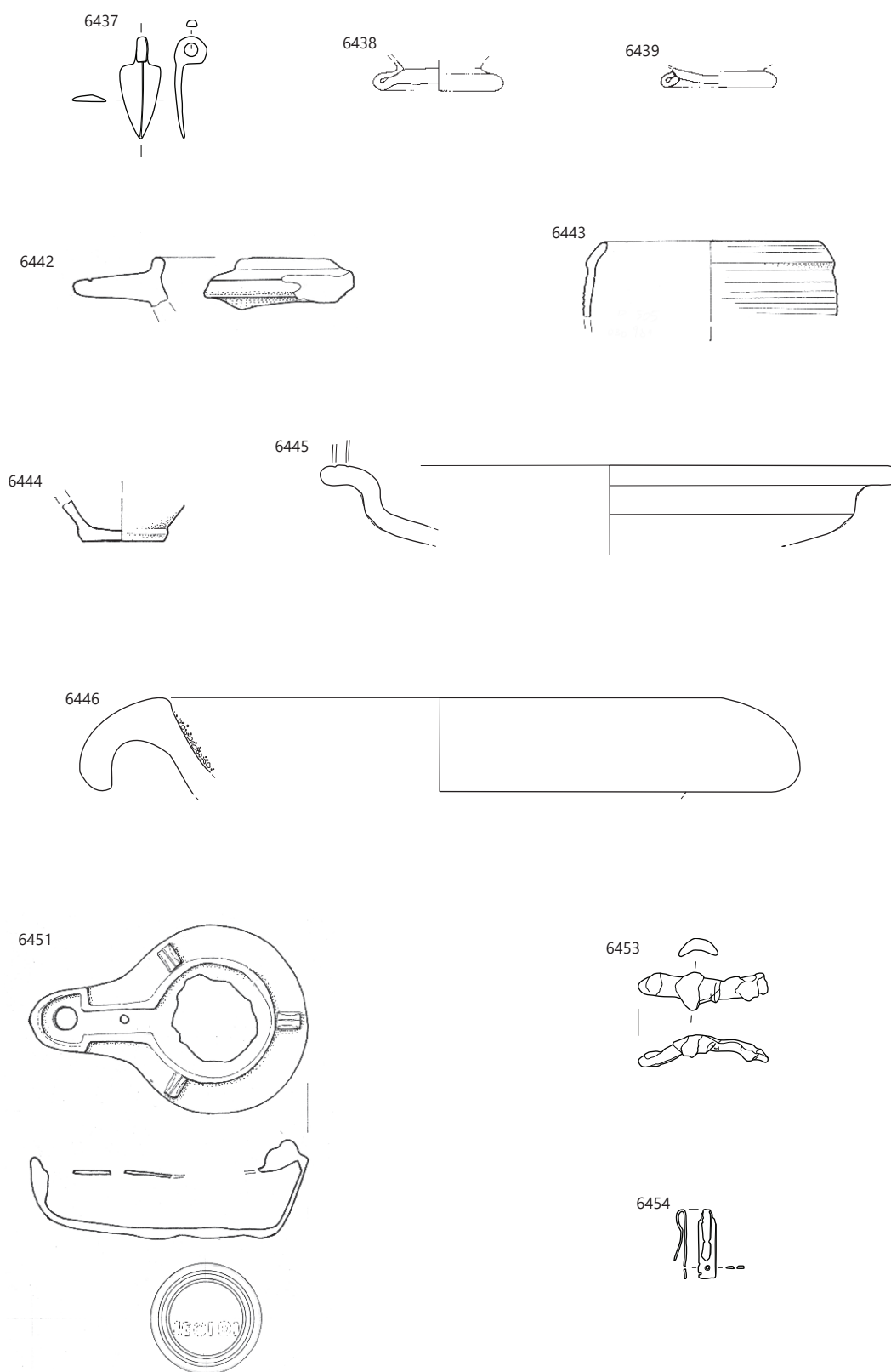

6437 SE 3414, 6438–6446 SE 3277, 6451 SE 3252, 6453 SE 3736, 6454 SE 3381; 6445–6446, 6454 merilo 1 : 3, ostalo merilo 1 : 2.

6460 SE 3381; kv. G14; PN 3580; obd. K-1446; inv. št. PMC R 26223

Pravokoten predmet s predrtino (zapah); na širšem delu odlomljen, vidna ena okrogla odprtina in poškodovana pravokotna odprtina; železo; dl. 8,9 cm; š. 2,1 cm; db. 1,5 cm; št. odl. 1.

6461 SE 3381; kv. G14; PN 3522; obd. K-1435; inv. št. PMC R 26734

Tulec s predrtino; na enem koncu zaprt, na drugem poškodovan; na strani luknjica za pritrjanje premera 4 mm; železo; dl. 6,3 cm; š. 1,8 cm; db. 0,2 cm; št. odl. 1.

6462 SE 3381; kv. G14; PN 3639; obd. K-1445; inv. št. PMC R 26224

Paličast predmet; masiven; pravokotnega preseka; na koncu stanjšan; železo; dl. 15,2 cm; š. 1,4 cm; db. 1,3 cm; št. odl. 1.

6463 SE 3381; kv. H14; PN 3630; obd. K-1411; inv. št. PMC R 26736

Žebelj; ohranjena le sploščena glavica pravokotne oblike; trn odlomljen; železo; dl. 1,8 cm; š. 1,7 cm; db. 0,7 cm; št. odl. 1.

6464 SE 3381; kv. G14; PN 3593; obd. B-1018; inv. št. PMC R 26938

Polizdelek, prirezan rog, prežagan in obdelan; kost; dl. 7,2 cm; db. 2 cm; št. odl. 1.



6465 SE 3381; kv. G14; obd. B-1038; inv. št. PMC R 26766
Obloga (verjetno ročaja ali držaja), del dolge kosti krožnega preseka, okrašena s prečnimi in diagonalnimi vrezi po površini; kost; dl. 4,1 cm; š. 2,9 cm; v. 0,3 cm; št. odl. 1.

6466 SE 3381; kv. G14; obd. 4323

Galska sigilata; Drag. 37; skodela; odlomek ostenja; F GTS; b. rdeča; rdeč mat premaz; š. 2,2 cm; št. odl. 1.

6467 SE 3381; kv. G12,14,15; obd. 1834; inv. št. PMC R 28082
Italska keramika tankih sten; skodelica; odlomek ostenja; F KTS 11 (Mgdb E); dl. 2,2 cm; št. odl. 1.

6468 SE 3381; kv. G12,14,15; obd. 1833; inv. št. PMC R 28081
Temna keramika s premazom; Ce II.2.1.1 (PTS Drag. 37); skleda; odlomki prstanastega ustja in polkrožnega trupa s prelomom; na zunanji površini pasovi koleščkanja, rebro pod ustjem; F N 2.2; b. rumenkasto rdeča, bp. zelo temno siva; črn premaz na notranji površini in na zunanji površini zgornji polovici recipienta; v. 8,3 cm; pr. u. 20,9 cm; št. odl. 6.

6469 SE 3381; kv. H14; PN 3572a; obd. 2850

Svetla namizna keramika; Ce IV.1.3; enoročajni vrč; odlomek ustja z izlivom, ostenja in ročaja; F N 1.1; b. roza; v. 7 cm; pr. u. 4,6 cm; št. odl. 1; 86 g.

6470 SE 3370; kv. G,H11,12; obd. 861c; inv. št. PMC R 29272
Italska sigilata; Consp. 34; skodelica z rebrom; odlomek ustja in ostenja; aplika gledališke maske z dolgimi lasmi; F ITS Tardopadana; š. 3,8 cm; št. odl. 1.

6471 SE 3370; kv. G,H11,12; obd. 861a; inv. št. PMC R 29270
Italska sigilata; Consp. 39; krožnik; odlomek zapognjenega ustja; bunčice v grozdu in vitica z barbotinom; F ITS Tardopadana; pr. u. 16 cm; št. odl. 1.

6472 SE 3370; kv. G,H11,12; obd. 861b; inv. št. PMC R 29271
Italska sigilata; Consp. 39; krožnik; odlomek zapognjenega ustja; F ITS Tardopadana E; pr. u. 15 cm; št. odl. 1.

6473 SE 3370; kv. G,H11,12; obd. 861d; inv. št. PMC R 29273
Italska sigilata; Consp. B 2.8; krožnik; odlomek trikotne visoke prstanaste noge; F ITS Tardopadana; pr. d. 9 cm; št. odl. 1.

Med parcelama J4 in J5

6474 SE 3901; kv. I12; PN 3801

Igla; bron; št. odl. 1.



6475 SE 3901; kv. G13; obd. S367; inv. št. PMC R 24511f
Del okenskega stekla z robom; vel. 5,2 × 2,9 cm.

6476 SE 3901; kv. G13; obd. S367; inv. št. PMC R 24511d
Del okenskega stekla z robom; vel. 5 × 4 cm.

6477 SE 3901; kv. G13; obd. S367; inv. št. PMC R 24511b
Del okenskega stekla z robom; vel. 4,9 × 3,8 cm.

6478 SE 3901; kv. G13; obd. S367; inv. št. PMC R 24511e
Del okenskega stekla z robom; vel. 1,4 × 3,5 cm.

6479 SE 3901; kv. G13; obd. S367; inv. št. PMC R 24511g
Del okenskega stekla z robom; vel. 4,3 × 2,3 cm.

6480 SE 3901; kv. G13; obd. S367; inv. št. PMC R 24511a
Kos okenskega stekla z robom; vel. 3,3 × 4,9 cm.

6481 SE 3901; kv. G13; obd. S367; inv. št. PMC R 24511c
Del okenskega stekla; vel. 3,3 × 2,3 cm.

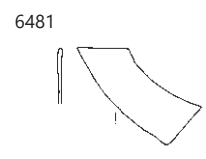
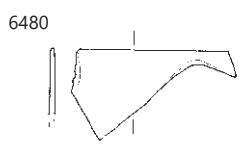
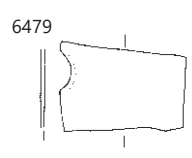
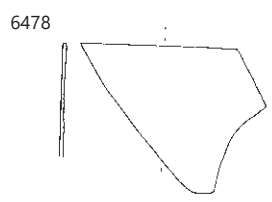
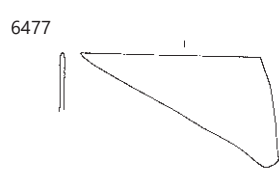
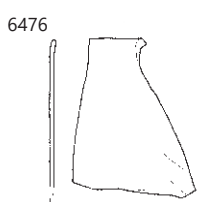
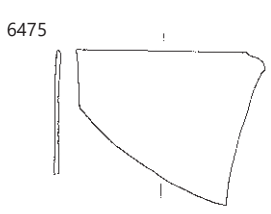
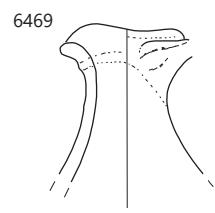
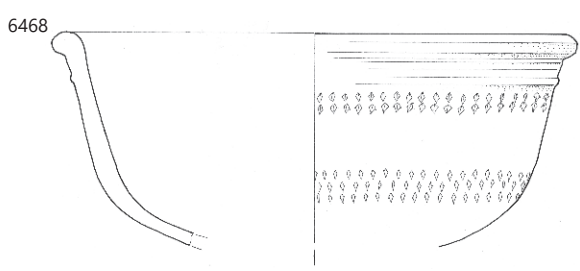
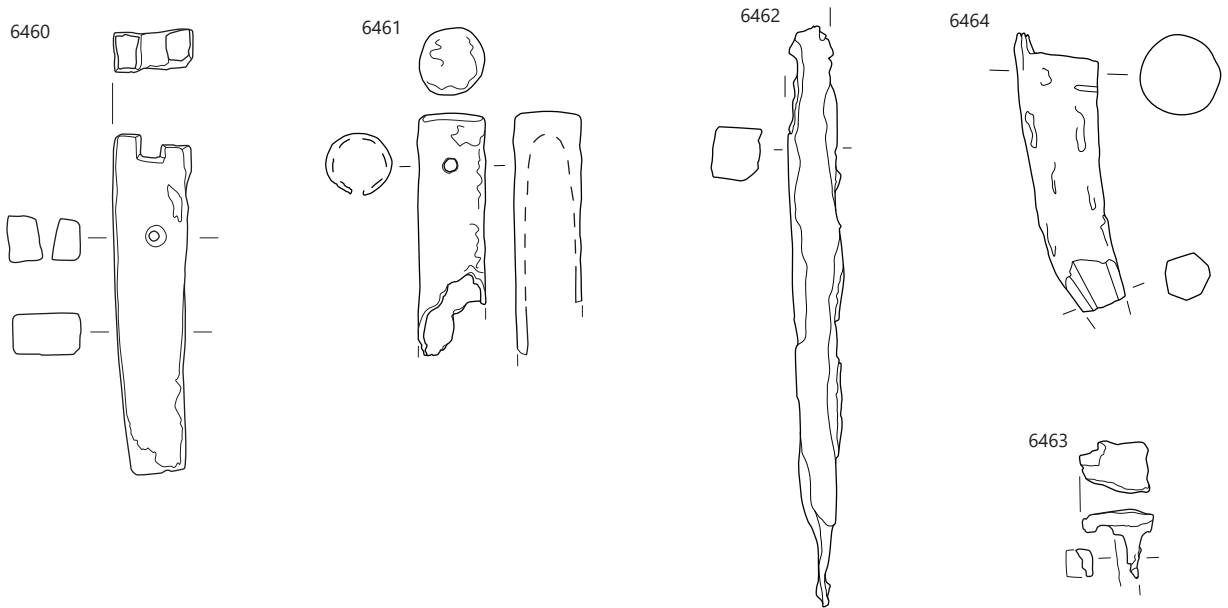

∴ 6460–6469 SE 3381, 6475–6481 SE 3901; 6468 merilo 1 : 3, ostalo merilo 1 : 2.

6482 SE 3901; kv. G13; obd. S367; inv. št. PMC R 24511h
Del okenskega stekla z robom; vel. 3,2 × 4 cm.

6483 SE 3901; kv. I12,13; obd. 4966; inv. št. PMC R 29602
Italska sigilata; Consp. B 3.19; odlomek dna skodelice; na notranji površini dna žig F..IN (najverjetneje FORTVN, RTV v ligaturi, OCK 846.2–3); okvir ippd (okvir 602, d. 1,4 cm, š. 0,3 cm); F ITS Padana B; pr. d. 5,4 cm; št. odl. 1; žig: FORTVNATVS (1) (OCK 846); datacija: OCK: 20–40.



6484 SE 3167; kv. G12; PN 3181; obd. B–1001; inv. št. PMC R 26930

Lasnica ali igla s stožčasto glavo Riha 12.27/Gostenčnik 2.3.1.10; kijaste oblike; okroglega preseka; odlomljena konica; kost; dl. 6,2 cm; db. 0,6 cm; št. odl. 1; analogija: Gostenčnik 2005, 100–101, T. 22: 1–2; Riha 1990, 112–113; datacija: 1.–4. stoletje.

6485 SE 3167; kv. I12; PN 3713; obd. 3684

Pečatna oljenka Loeschcke IX ali Xa; odlomki diska, ostenja in dna; na zunanji površini dna žig v reliefu ...ANI (viš. črk 0,6 cm); F O2 (Modena); b. rdeča; dl. 3,6 cm; št. odl. 3; žig: VIBIANI (oljenka).



6486 SE 3167; kv. G,H,I12; obd. 639; inv. št. PMC R 29072
Pečatna oljenka Loeschcke IX ali X; odlomek noska; F O pečatna nedoločena; b. rdeča; dl. 3 cm; št. odl. 1.

6487 SE 3167; kv. G13; obd. 2380

Italska sigilata; Consp. 39; krožnik; odlomki zapognjenega ustja, ostenja in prstanastega dna; na ustju lilija v barbotinu; grafit na zunanji površini ostenja pri dnu: M IANVARI Al. oz. M(arcus) IANVARI A(?); F ITS Tardopadana E; v. 4,3 cm; pr. u. 20 cm; pr. d. 8,5 cm; št. odl. 1.

6488 SE 3167; kv. I13; obd. 873

Galska sigilata; Drag. 31; skodela ali globok krožnik; odlomek ustja in ostenja; F GTS; b. oranžnordeča; bleščoč rdeč premaz; š. 7 cm; št. odl. 2.

6489 SE 3167; kv. I12; obd. 4784

Galska sigilata; Drag. 37; odlomek ustja in ostenja sklede; reliefni okras (jajčni niz); F GTS; b. rdeča; bleščoč rdeč premaz; pr. u. 20 cm; št. odl. 1.

6490 SE 3167; kv. F,G12; obd. 4786

Amfora Haltern 70; odlomek zgornjega dela z ročaji in brez ustja; F A španska 2; b. roza; zunanja površina blede rumena; v. 13 cm; š. ročaja 2,5 cm; št. odl. 4.

6491 SE 3552; kv. K13–14 jug; obd. S394; inv. št. PMC R 24538

Navznoter nagnjeno in odebeljeno ustje posode; steklo; pr. u. 5,6 cm.

Parcela J4

6492 SE 3352; kv. G12; PN 3662; inv. št. PMC N 7507
Novec; as; Domitianus (90–91).

6493 SE 3352; kv. I11; PN 3737; inv. št. PMC N 7527
Novec; as; Traianus (99–100).

6494 SE 3352; kv. I11; PN 3733

Novec; as; Rim principat. Nedoločljiv (1.–2. stoletje).

6495 SE 3352; kv. I11; PN 3725

Kaveljček za vreteno, tordirana žička z zanko; bron; št. odl. 1.

6496 SE 3352; kv. I11; PN 3721

Odlomek pravokotne pločevine; bron; dl. 3,1 cm; v. 2,6 cm; št. odl. 1.

6497 SE 3352; kv. I11; PN 3808

Okrogla ploščica s predrtino; bron; št. odl. 1.



6498 SE 3352; kv. J10; PN 3797; inv. št. PMC R 26799

Ost, kvadraten presek, zapiljena na obeh straneh; železo; dl. 8,5 cm; š. 0,5 cm; št. odl. 1.

6499 SE 3352; kv. H11; PN 3261

Kos surovega stekla; š. 6,9 cm; v. 2,5 cm; pr. u. 3,8 cm; št. odl. 1.

6500 SE 3352; kv. I11; PN 3722

Delci steklene jagode; št. odl. 3.

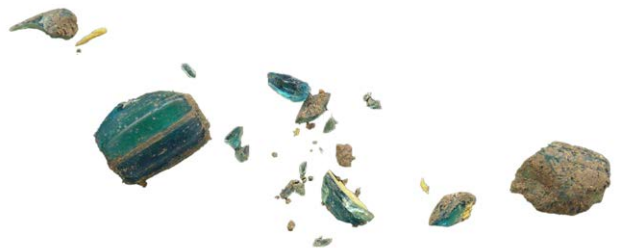

6501 SE 3352; kv. F10; PN 5102; inv. št. PMC R 24697

Del ostenja čaše z arkadnim okrasom Isings 33/Lazar 3.3.3; steklo; vel. 2,9 × 3,4 cm; datacija: druga pol. 1.–prva pol. 2. stoletja; št. odl. 1.

6502 SE 3352; kv. I11; PN 3736; inv. št. PMC R 24742

Del ostenja čaše gubanke; steklo; vel. 3,2 × 4,3 cm; št. odl. 2.

6503 SE 3352; kv. H11; PN 3263b; inv. št. PMC R 27201

Odlomki ostenja čaše; mlečno prozorno steklo; odlomki pokončnega ustja s sodčasto oblikovanim ostenjem in dna z nogo (ovalnega preseka); na ostenju okras bradavic v horizontalnih nizih; v. 6,5 cm; pr. u. 7 cm; pr. d. 4,8 cm.



6482

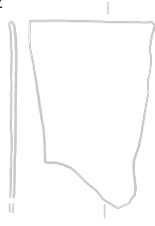

6485

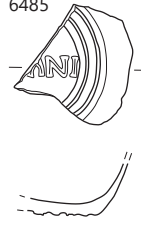

6489

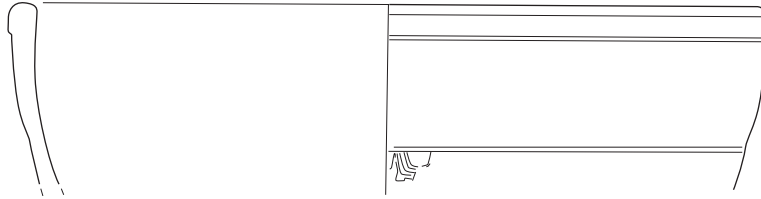

6490



6491



6501



6502



⋮ 6482 SE 3901, 6485–6490 SE 3167, 6491–6502 SE 3352; 6490 merilo 1 : 3, ostalo merilo 1 : 2.

6504 SE 3352; kv. I12; obd. S372; inv. št. PMC R 24516a
Del izvihaneja in zataljenega ustja čaše; steklo; pr. u. 7 cm.

6505 SE 3352; kv. I12; obd. S372; inv. št. PMC R 24516b
Del ostenja posode s horizontalno kaneluro na ostenju, mlečno belo steklo; vel. 3,6 × 2,4 cm.

6506 SE 3352; kv. H11; PN 3264
Odl. ostenja čaše – v paketu za sestavljanje, odkrit v štali na Karunovi; v. 6,5 cm; pr. u. 7 cm; pr. d. 4,8 cm.

6507 SE 3352; kv. I11; obd. S420; inv. št. PMC R 24564
Del ravnega dna ali ostenja posode – staljeno; steklo; vel. 5,3 × 7,8 cm.

6508 SE 3352; kv. I11; PN 3736; inv. št. PMC R 24741
Del ročaja večje posode, olivno zeleno steklo; vel. 3,6 × 4,5 cm; št. odl. 2.



6509 SE 3352; kv. I11; PN 3720; inv. št. PMC R 24680
Del vboklega in v sredini odebeljene dna posode; steklo; pr. d. 6,4 cm; št. odl. 1.



6510 SE 3352; kv. H11; PN 3263; inv. št. PMC R 24610
Del dna kvadratne steklenice Isings 50/Lazar 6.3.1., odtis koncentričnega kroga v sredini; steklo; vel. 5,5 × 5,2 cm; datacija: druga pol. 1.–2. stoletje.

6511 SE 3352; kv. J11; PN 3741; inv. št. PMC R 24686
Del ostenja kvadratne steklenice Isings 50/Lazar 6.3.1.; steklo; vel. 4,1 × 5,3 cm; datacija: druga pol. 1.–2. stoletje; št. odl. 1.

6512 SE 3352; kv. J11; PN 3750; inv. št. PMC R 24690
Del dna kvadratne steklenice Isings 50/Lazar 6.3.1., odtis koncentričnih krogov; steklo; vel. 2,9 × 4,1 cm; datacija: druga pol. 1.–2. stoletje; št. odl. 1.



6513 SE 3352; kv. H,I11,12; obd. 727b; inv. št. PMC R 29160
Reliefna oljenka Loeschcke I–VIII; oljenka; odlomek rame; F O reliefna nedoločena; b. svetlo rumena; temno rdeč mat premaz; dl. 2,4 cm; št. odl. 1.

6514 SE 3352; kv. I,H11; obd. 2362a; inv. št. PMC R 28550
Italska sigilata; Consp. 43; skodelica; odlomek zapognjenega ustja; F ITS Tardopadana E; š. 3,8 cm; št. odl. 1.

6515 SE 3352; kv. G,H11; obd. 977; inv. št. PMC R 29347
Italska sigilata; Consp. 43; skodelica; odlomki zapognjenega ustja in ostenja; F ITS Tardopadana; š. 2,1 cm; št. odl. 3.

6516 SE 3352; kv. J11; obd. 2394; inv. št. PMC R 28583
Italska sigilata; Consp. 43–45; skodelica; odlomek ostenja; F ITS Tardopadana E; š. 5 cm; št. odl. 1.

6517 SE 3352; kv. H,I11,12; obd. 728; inv. št. PMC R 29161
Italska sigilata; Consp. 43; skodelica; odlomek ustja in ostenja; F ITS Tardopadana; pr. u. 16 cm; št. odl. 7.

6518 SE 3352; kv. J10,11; obd. 3453
Italska sigilata; Consp. 39/43; skodelica ali krožnik; odlomek prstanatega dna in ostenja in odlomek zapognjenega ustja; F ITS Tardopadana; dl. 4,3 cm; št. odl. 2.

6519 SE 3352; kv. I,H11; obd. 2362d; inv. št. PMC R 28553
Italska sigilata; Consp. 20,4; krožnik; odlomka ustja in ostenja; aplikacija delfina; F ITS Tardopadana; pr. u. 18 cm; št. odl. 2.

6520 SE 3352; kv. I,H11; obd. 2362b; inv. št. PMC R 28551
Italska sigilata; Consp. 39; krožnik; odlomek zapognjenega ustja; F ITS Tardopadana; pr. u. 18 cm; št. odl. 1.

6521 SE 3352; kv. I,H11; obd. 2362c; inv. št. PMC R 28552
Italska sigilata; Consp. 39; krožnik; odlomki zapognjenega ustja in ostenja; notranji žleb; lilija v barbotinu; F ITS Tardopadana; pr. u. 20 cm; št. odl. 6.

6522 SE 3352; kv. H,I11,12; obd. 2351a
Lokalna keramika tankih sten; Ce VI.1.4 (Mgdb 84); skodelica; odlomek profiliranega ustja in ostenja s prelomom; na zunanji površini žlebovi in pasovi koleščkanja; F N 3.2; b. siva; bp. zelo temno siva; h; pr. u. 10 cm; št. odl. 1.

6523 SE 3352; kv. H,I11,12; obd. 2351b
Svetla keramika s premazom; skodelica; odlomek vodoravnega rahlo zapognjenega ustja in ostenja; notranja kanelura; F N 2.1; b. rumenkasto rdeča; rdeč premaz; š. 4,1 cm; št. odl. 1; analogija: PTS Consp. 43 ali ES B2 Hayes 76.

6524 SE 3352; kv. J10,11; obd. 3455
Svetla keramika s premazom; Ce II.2.2.1 (PTS Drag. 35 globoka skleda); globoka skodela; odlomek izvihaneja ustja in polkrožnega trupa; F N 2.1; b. rdečkasto rumena; rdeč premaz na notranji površini; pr. u. 32 cm; št. odl. 6; 257 g.

6525 SE 3352; PN 3719
Svetla keramika s premazom; odlomek ostenja; F N 2.1; št. odl. 1.

6526 SE 3352; kv. I11; obd. 2392
Keramika s premazom; RČ skleda; skleda; odlomek ostenja z recijskim premazom, brez okrasa; F RČ 2; b. siva; bzp. in rob oranžna; rdeč premaz na zunanji površini; razredčen mat premaz na notranji površini; š. 7,1 cm; št. odl. 1

6527 SE 3352; kv. J10,11; obd. 2540; inv. št. PMC R 28721
Dramont D2 (padska proizvodnja); melnica; odlomki ravnega dna in ostenja; kamenčki na notranji površini; F M padska; ali lokalna; slabo premešana glina z mnogimi vključki železovih oksidov; b. rumena do svetlo rdeča; pr. d. 16 cm; št. odl. 4; 754 g; analogija: ali druga proizvodnja.

6528 SE 3352; kv. H,I11,12; obd. 727a; inv. št. PMC R 29159
Uvožena kuhinjska keramika; Goudineau 28–30; pekač; odlomek ustja in ostenja; F IKK1pr; š. 2,7 cm; št. odl. 1.

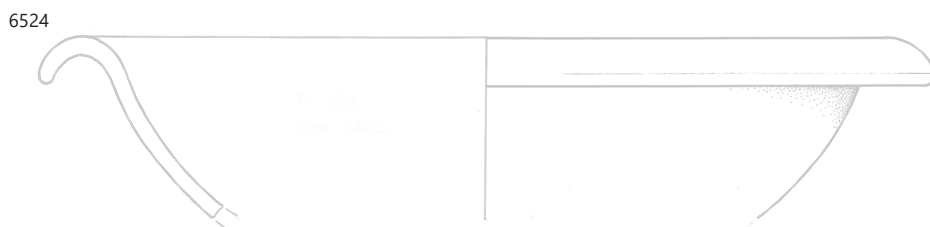
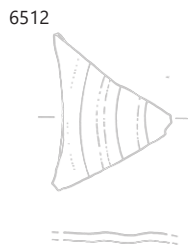
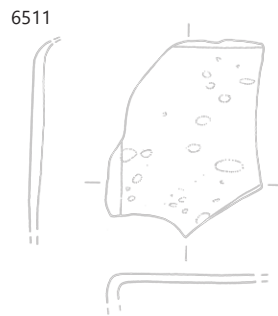
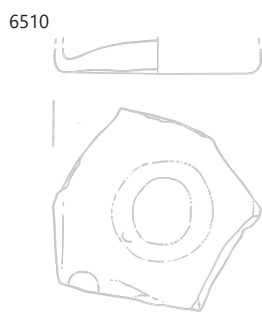
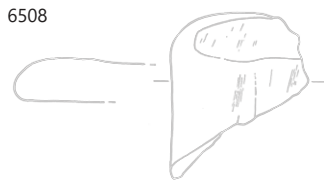
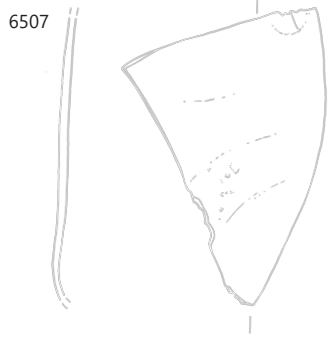

‡ 6504–6505 SE 3552, 6507–6524 SE 3352; 6524 merilo 1 : 3, ostalo merilo 1 : 2.

6529 SE 3352; kv. H11; PN 3266; obd. 1686; inv. št. PMC R 27311

Fina kuhinjska keramika; Ce I.1.1; fini lonec; cel lonec, na rame-
nu vodoravni žlebovi in aplicirane bunčice v stolpcih; F NK 3.2;
rahlo raskava in neporozna površina; b. črna; v. 14,4 cm; pr. u.
6,8 cm; pr. d. 6,6 cm; št. odl. 8; 315 g; analogija: Krajšek 2015,
191, T. 1:1.

6530 SE 3352; kv. H,I11,12; obd. 2351c

Fina kuhinjska keramika; Ce I.1.2; lonec; odlomki ostenja s
vodoravnimi linijami koleščkanja; F NK 2.2; b. rjava; bp. temno
sivorjava; š. 5,4 cm; št. odl. 4; 73 g.

6531 SE 3352; PN 3719

Fina kuhinjska keramika; Ce I.1, I.3 ali I.5; lonec; odlomki oste-
nja; št. odl. 1.

6532 SE 3352; kv. H,I11,12; obd. 726a; inv. št. PMC R 29158

Groba kuhinjska keramika; Ce I.2.1; lonec; odlomki ustja, stož-
častega narebrenega vratu in ostenja; metličenje na zunanji
površini, kombinacija vodoravnega glavničenja in vrezanega
okrasa–vodoravne smrekove vejice, romba in navpičnih linij; F
GK 1.2; b. črna; v. 10,5 cm; pr. u. 10 cm; št. odl. 3.

6533 SE 3352; kv. H11; obd. 1026a; inv. št. PMC R 27423

Groba kuhinjska keramika; Ce I.4.2.2; lonec; ohranjen v od-
lomkih skoraj v celoti; izvihano ustje, trebušast trup in ravno
dno; vodoravno metličenje v zgornjem delu zunanje površine;
navpično v spodnjem delu; F GK 1.2; b. temno rjava do črna,
zunanja in notranja površina lisasti svetlo rjavi, temno rjavi do
temno sivi; v. 4 cm; pr. u. 17,6 cm; št. odl. 2.

6534 SE 3352; kv. H11; obd. 1026b; inv. št. PMC R 27424

Groba kuhinjska keramika; Ce VII.3.2; pokrov; odlomek eno-
stavnega ostenja z rahlim robom na notranji površini in oste-
nja; F GK 1.2; b. črn, zunanja površina svetlo rjava do temno
rjava, notranja površina siva do črna; v. 4 cm; pr. u. 17,6 cm; št.
odl. 1.

6535 SE 3352; kv. I,H11; obd. 2361; inv. št. PMC R 28549

Groba kuhinjska keramika; Ce VII.3.2; pokrov; odlomek eno-
stavnega ustja, stožčastega trupa s pasovi kratkih navpičnih
potegov z glavnikom na zunanji površini in konkavnim dnom
oz. držajem, obkroženim s prstanastim rebrom, ki je na pre-
hodu v ostenje preoblikovano z vtisi prstov; ohranjen skoraj v
celoti; F GK 1.2; b. črna; bzp. rjava do črna; dl. 16 cm; v. 5,7 cm;
š. ročaja 8,4 cm; št. odl. 1.

6536 SE 3352; kv. H11; obd. 705; inv. št. PMC R 29461

Groba kuhinjska keramika; Ce VII.3.1; pokrov; odlomek ustja in
ostenja; F GK 1.2; b. črna; pr. u. 20 cm; št. odl. 6; 131 g.

6537 SE 3352; kv. H11; PN 3719; obd. 2574; inv. št. PMC R
28755

Groba kuhinjska keramika; Ce II.4.1.3; trinožnik; odlomki oste-
nja, dna in treh nog; lončarski znak/na nogi; F GK 1.2; b. črna;
bp. rjava; v. 12 cm; pr. d. 18 cm; št. odl. 6; 1518 g.

6538 SE 3352; kv. J10,11; obd. 3454

Groba kuhinjska keramika; Ce II.4.1.3; trinožnik ali skleda;
odlomki ustja (rahlo S oblike) in ostenja narebrenega na vrhu
in od ramena navzdol vodoravno metličeno ter spodaj pas
navpičnega metličanja; F GK 1.2; b. črna; bp. temno rjava; pr.
u. 12 cm; št. odl. 1.

6539 SE 3352; kv. H,I11,12; obd. 2352a; inv. št. PMC R 28537

Amfora Dr. 6B; odlomki čašastega ustja in ostenja; F A4; b.
rdeče oranžna; pr. u. 13,2 cm; št. odl. 1.

6540 SE 3352; kv. H,I11,12; obd. 2352b; inv. št. PMC R 28538

Amfora Portorecanati; odlomki visokega lijakastega ustja; va-
lovnica na zunanji površini; F A jadranska; b. svetla rdečkasto
rumena; pr. u. 12,3 cm; št. odl. 1; analogija: ali cesarska Dr. 6B.

6541 SE 3352; kv. H,I11,12; obd. 2352c; inv. št. PMC R 28539

Pokrovček za amforo PA4; ploščat disk; odlomek; izdelano
v kalupu; F A jadranska; b. roza; dl. 7,3 cm; š. 4,5 cm; db.
0,7 cm; št. odl. 1.

6542 SE 3352; kv. G11; PN 3265; obd. 1687; inv. št. PMC R
27942

Pokrovček za amforo PA6; amforisk; odlomek okroglega gum-
ba in hruškastega trupa; F N 1.1; b. svetlo oranžna; š. 8,8 cm; v.
9,8 cm; pr. d. 3,7 cm; št. odl. 1; 201 g.

6543 SE 3825; kv. G,H12,13; obd. 4889a

Svetla namizna keramika; Ce IV.1.1.2; enoročajni vrč; odlomka
ovratnikastega ustja z vratom, delom trupa in ročaja; F N 1.1; b.
roza; pr. u. 6 cm; š. ročaja 3,6 cm; št. odl. 2.

6544 SE 3825; kv. G,H12,13; obd. 4889b

Svetla namizna keramika; Ce I.6.1; fini lonec; odlomek ustja in
ostenja; F N 1.1; b. roza; pr. u. 11 cm; št. odl. 1.

6545 SE 3378; kv. F,G11; obd. 745

Pečatna oljenka Loeschcke IX ali Xa; odlomek dvojnega prstanastega dna z žigom



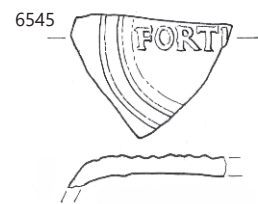
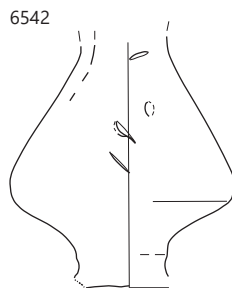
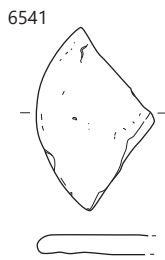
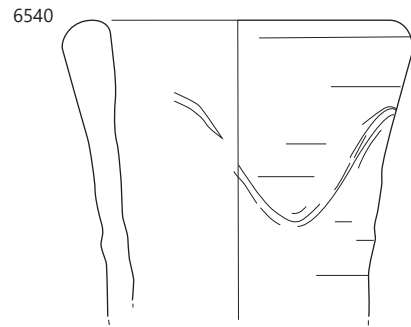
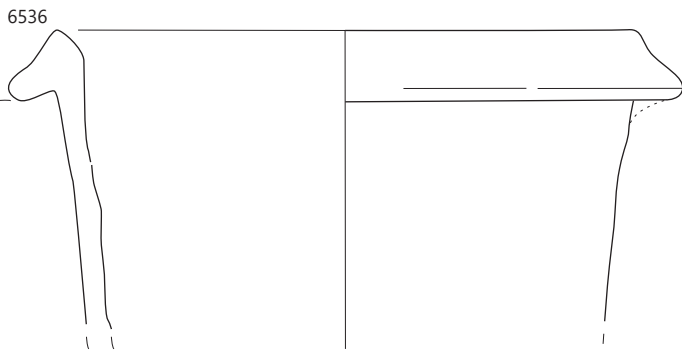
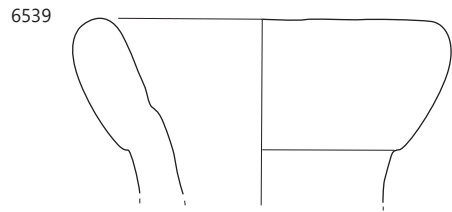
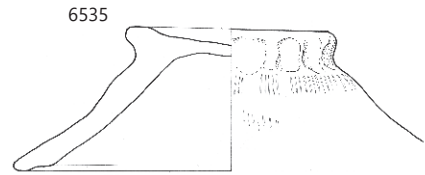
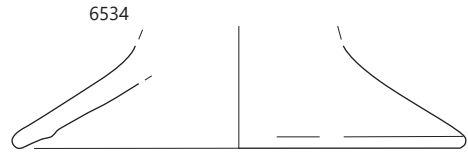
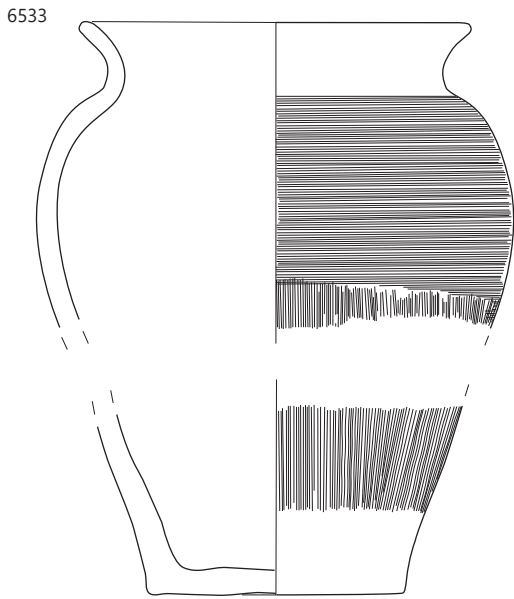
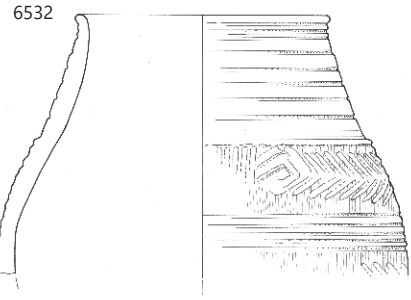
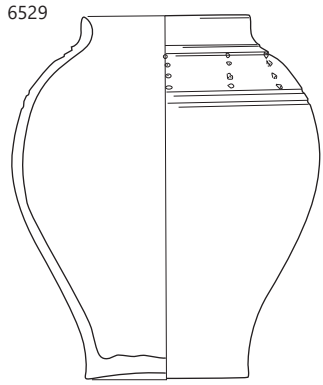

∴ 6529–6542 SE 3352, 6545 SE 3378; 6545 merilo 1 : 2, ostalo merilo 1 : 3.

FORTI...; F O2 (Modena); b. svetlo rdeča; dl. 4,3 cm; š. 3,2 cm; št. odl. 1; žig: FORTIS (oljenka).

6546 SE 3378; kv. F,G11; obd. 747b; inv. št. PMC R 29179
Italska sigilata; Consp. 3; krožnik; odlomek ustja in ostenja; F ITS Tardopadana; v. 2,7 cm; pr. u. 18 cm.

6547 SE 3378; kv. F,G11; obd. 858c; inv. št. PMC R 29268
Italska sigilata; Consp. 3; krožnik; odlomek ustja in ostenja; F ITS Tardopadana; š. 3,1 cm; v. 3 cm; št. odl. 1.

6548 SE 3378; kv. F,G11; obd. 858b; inv. št. PMC R 29267
Italska sigilata; Consp. 20,4; krožnik; odlomka ostenja in dna; F ITS Padana/Tardopadana; š. 3,5 cm; št. odl. 3.

6549 SE 3378; kv. F,G11; obd. 747a; inv. št. PMC R 29178
Italska sigilata; Consp. 39; krožnik; odlomek izvihane ustja in ostenja; lilija v barbotinu na ustju; F ITS Tardopadana; v. 3,4 cm; pr. u. 20 cm; št. odl. 3.

6550 SE 3378; kv. F,G11; obd. 858a; inv. št. PMC R 29266
Italska sigilata; Consp. 39/43; skodelica ali krožnik; odlomek ostenja z zapognjenim ustjem, notranji žleb; F ITS Tardopadana E; š. 3,5 cm; št. odl. 4; 22 g.

6551 SE 3378; kv. F,G11; obd. 859b
Italska keramika tankih sten; Mgdb 84; skodelica; odlomek profiliranega ustja in ostenja; koleščkanje na zunanji površini; F KTS 9 (Mgdb D); ali N 3.2b; b. siva; bp. temno rjavkasto siva; v. 3,2 cm; pr. u. 11 cm; št. odl. 1.

6552 SE 3378; kv. F,G11; obd. 859a
Svetla keramika s premazom; Ce I.14; čaša; odlomek profiliranega ustja in ostenja; žleb na zunanji površini; F N 2.1; b. rdečkasto rumena; rdeč premaz na zunanji površini; v. 4,4 cm; pr. u. 5,4 cm; št. odl. 1; analogija: Plesničar Gec 1977, T. 6: 27; T. 5: 13–16.

6553 SE 3378; kv. F,G11; obd. 746; inv. št. PMC R 29177
Temna keramika s premazom; Ce V.1.1; bikonična čaša; odlomek ustja, stožčastega narebrenega vratu in ostenja; F N 2.2; b. siva; črno rjav premaz na zunanji površini in zgornji četrtini notranje površine; v. 4,6 cm; pr. u. 6 cm; št. odl. 1; analogija: PAZI PREMAZANA!

6554 SE 3378; kv. G11; obd. 767; inv. št. PMC R 29202
Italska melnica; Dramont D2 (srednje italska proizvodnja); melnica; odlomek navzdol zapognjenega ustja in ostenja; F M italska; pesek na notranji površini; b. roza; dl. 17,5 cm; v. 7,3 cm; št. odl. 1.

6555 SE 3378; kv. F,G11; obd. 860
Italska melnica; Dramont D2 (padska proizvodnja); melnica; odlomek zapognjenega ustja in ostenja; luknja na ustju (pr. 1,2 cm); F M padska; kamenčki na notranji površini; b. rumena; bp. roza; dl. 11,9 cm; v. 9,7 cm; št. odl. 1.

6556 SE 5455; kv. J11; PN 3851; obd. K-1724; inv. št. PMC R 26710

Sklenjen obroček okroglega preseka; bron; db. 0,3 cm; pr. 1,7 cm; št. odl. 1.



6558 SE 3845; kv. J10; PN 5114; obd.

K-1429; inv. št. PMC R 26762

Ročaj ali obešalnik; polkrožen lok rombičnega preseka z zavihanima koncema s piramidalnima zaključkoma; železo; dl. 8,9 cm; š. 4,3 cm; db. 0,9 cm; št. odl. 17.



6559 SE 3845; kv. J11; obd. 2337b; inv. št. PMC R 28524

Reliefna oljenka z okroglim noskom Loeschcke VIII; odlomek diska in ramena; b. svetlo rdeča; sledi temno rjavega premaza; dl. 5,1 cm; št. odl. 1.

6560 SE 3845; kv. J11; obd. 2337a; inv. št. PMC R 28523

Pečatna oljenka Loeschcke Xa/b; odlomek diska in ramena; b. oranžna; dl. 4,7 cm; št. odl. 1.

6561 SE 3845; kv. J,K10,11; obd. 3569

Italska sigilata; Consp. 43; skodelica; odlomek izvihane ustja in ostenja; grozd bunčic in vejica v barbotinu; F ITS Tardopadana; pr. u. 16 cm; št. odl. 2.

6562 SE 3845; kv. J10; obd. 3925

Italska sigilata; Consp. 34; skodelica; odlomek ustja in ostenja; F ITS Tardopadana; š. 4,4 cm; št. odl. 1.

6563 SE 3845; kv. J11; obd. 2338c

Italska sigilata; Consp. 34; skodelica z rebrom; odlomek ostenja; F ITS Aretina A; š. 3,2 cm; št. odl. 1.

6564 SE 3845; kv. J11; obd. 2338a

Italska sigilata; Consp. 43; skodelica; odlomek zapognjenega ustja in ostenja; notranji žleb; F ITS Tardopadana E; š. 2,2 cm; št. odl. 2.

6565 SE 3845; kv. J11; obd. 2338b

Italska sigilata; Consp. 43; skodelica; odlomek zapognjenega ustja in ostenja; notranji žleb; bunčice v grozdu in vitica v barbotinu; F ITS Tardopadana; š. 4 cm; št. odl. 2.

6566 SE 3845; kv. J11; obd. 2338e

Italska sigilata; Consp. 41/45; skodelica; odlomek vodoravnega ustja z robom; bunčice v grozdu, bršljanov list in vitica v barbotinu; F ITS Tardopadana; pr. u. 13 cm; št. odl. 2.

6567 SE 3845; kv. J11; obd. 2085; inv. št. PMC R 29619

Italska sigilata; Consp. B 4.17; cilindrična skodelica; odlomek ostenja dna s prstanasto nogo; na notranji površini dna žig ONESIM (OCK 1326.1), ippd (tip 611; ohr. d. 1,1 cm; š. 0,3 cm); F ITS Padana B; v. 1,2 cm; pr. d. 5,2 cm; št. odl. 1; analogija: oblika Consp. 26–27; žig: ONESIMVS (4) (OCK 1326); datacija: OCK 30+.

6568 SE 3845; kv. J11; obd. 2338d

Italska sigilata; Consp. 20,4; krožnik; odlomka ustja in ostenja; aplik dveh delfinov; F ITS Tardopadana; pr. u. 20 cm; št. odl. 2.

6546

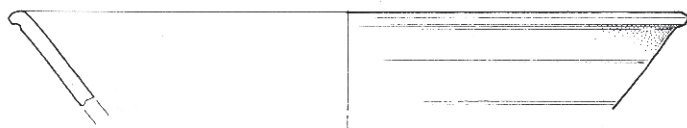

6551

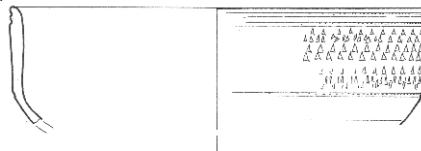

6549

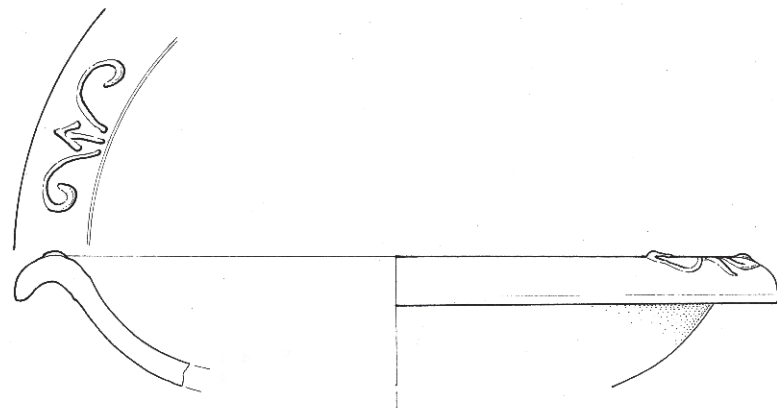

6552

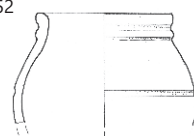

6554

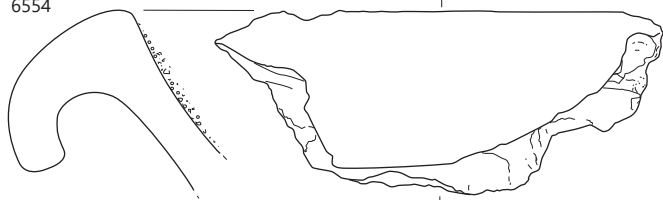

6553



6555

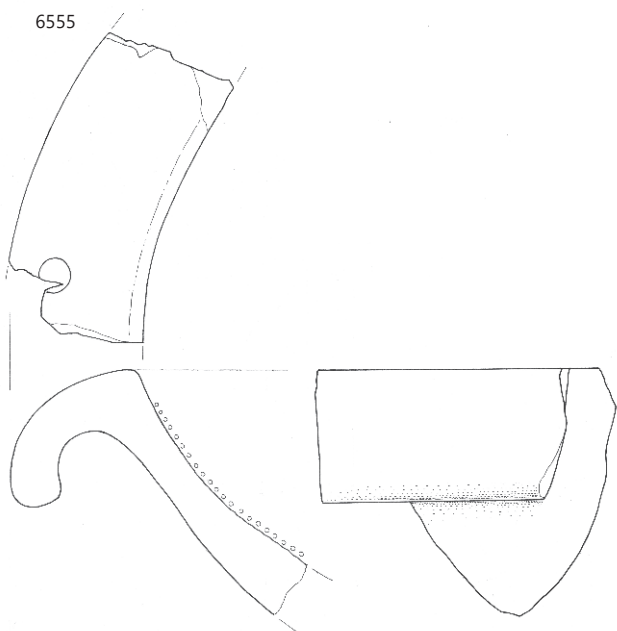

6556



6558

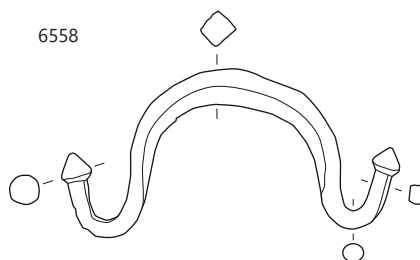

6567



6546–6555 SE 3378, 6556 SE 5455, 6558, 6567 SE 3845; 6552–6555 merilo 1 : 3, ostalo merilo 1 : 2.

6569 SE 3845; kv. J11; obd. 2336a; inv. št. PMC R 28520
Italska keramika tankih sten; Mgdb 104; skodelica; odlomek
ustja in ostenja in odlomek dna z ostenjem; koleščkan okras na
zunanji površini; F KTS 11 (Mgdb E); š. 2,7 cm; v. 1,9 cm; št. odl.
2; analogija: Mgdb 104c.

6570 SE 3845; kv. J11; obd. 2336b; inv. št. PMC R 28521
Italska keramika tankih sten; skodelica; odlomek ustja in ostenja;
barbotinski okras: bunčice v grozdu in ločne linije; F KTS 11
(Mgdb E); pr. u. 9,2 cm; št. odl. 1; analogija: Pl. 1/31,33.

6571 SE 3845; kv. J11; obd. 2336c; inv. št. PMC R 28522
Italska keramika tankih sten; kozarec; odlomek ustja in ostenja;
F KTS 11 (Mgdb E); pr. u. 6,5 cm; št. odl. 1; analogija: oblika
kozarca Pl. 2/35.

6572 SE 3845; kv. J11; obd. 2335a
Svetla namizna keramika; Ce VIII.8; pokrovček ali posodica
za mešanje barve; polkrožne oblike; odlomek enostavnega
ostenja in ravnega dna; F N 1.1; b. rdečkasto rumena; v. 4 cm;
pr. u. 7 cm; št. odl. 1.

6573 SE 3845; kv. J11; obd. 2335b
Italska kuhinjska keramika; Goudineau 13–15, 28–30; pekač;
odlomek ostenja; F IKK1pr; š. 3,9 cm; št. odl. 1.

6574 SE 3845; kv. J10; obd. 3923a
Groba kuhinjska keramika; Ce I.4.5; lonec; odlomek močno
izvihanega ustja (pod ostrim kotom), stožčastega narebrenega
vratu in bolj bikoničnega trupa; F NK 1.2; b. svetlo rjava;
notranja in zunanja površina temno sivkasto rjavi; pr. u. 13 cm;
št. odl. 1.

6575 SE 3845; kv. J10; obd. 3923b
Groba kuhinjska keramika; Ce I.4.6.2; lonec; odlomek močno
izvihanega ustja (na koncu odrezan rob) s tekočim preho-
dom v visok cilindričen narebren vrat in ostenje; F GK 1.2; b.
rjavkasto rdeča; bnp. črna, bzp. rdečkasto rjava; pr. u. 31,4 cm;
št. odl. 1.

6576 SE 3845; kv. J10; obd. 3924
Amfora Dr. 6B; odlomki čašastega ustja, vratu, ostenja in ročaja-
jev; F A4; sekundarno prežgana; b. roza; pr. u. 13 cm; š. ročaja
5,2 cm; št. odl. 3.

6577 SE 3842; kv. G12; PN 5085; inv. št. PMC N 7529
Novec; as; nerva (97).

6578 SE 3842; kv. F12; obd. 4806
Italska kuhinjska keramika; Goudineau 18/Di Giovanni 2412;
pokrov; odlomek ustja in ostenja; F IKK1b; b. rdečkasto rjava;
dl. 5 cm; št. odl. 2.

Parcela J3

6579 SE 3673; kv. G8; PN 3526; inv. št. PMC N 7523
Novec; sestercij; Traianus (103–114).

6580 SE 3679; kv. G9; obd. 3705a
Italska sigilata; krožnik ali cilindrična skodelica; odlomek ravne-
ga dna s koncentričnim žlebom; F ITS Tardopadana; dl. 3 cm;
št. odl. 1.

6581 SE 3679; kv. G9; obd. 3705b
Italska keramika tankih sten; skodelica; odlomki profilirane-
ga ustja in ostenja z barbotinom (poševne palčke); F KTS 11
(Mgdb E); dl. 2,2 cm; št. odl. 3.

6582 SE 3597; kv. I8; PN 3496; inv. št. PMC N 7615
Novec; as; Domitianus (81–96) (skupna najdba – mošnjiček);
zakladna najdba 1; datacija: po 128.

6583 SE 3597; kv. I8; PN 3498; inv. št. PMC N 7611
Novec; as; Hadrianus (125–128) (skupna najdba – mošnjiček);
zakladna najdba 3; datacija: po 128.

6584 SE 3597; kv. I8; PN 3499; inv. št. PMC N 7612
Novec; as; Hadrianus (125–128) (skupna najdba – mošnjiček);
zakladna najdba 5; datacija: po 128.

6585 SE 3597; kv. I8; PN 3501; inv. št. PMC N 7613
Novec; as; Hadrianus (125–128) (skupna najdba – mošnjiček);
zakladna najdba 4; datacija: po 128.

6586 SE 3597; kv. I8; PN 3500; inv. št. PMC N 7614
Novec; sestercij; Hadrianus (125–128) (skupna najdba – mošnji-
ček); zakladna najdba 2; datacija: po 128.

6587 SE 3204; kv. H9; PN 3419; inv. št. PMC N 7330
Novec; as; Hadrianus (125–138).

6588 SE 3597; kv. E19; PN 7044; obd. K-1686; inv. št. PMC R
26658

Zvit pasni okov z zaključki v obliki račjih
glavic, s plitvimi diagonalnimi kanelurami
na zgornji površini; bron; dl. 5,7 cm; š.
1,8 cm; v. 0,7 cm; št. odl. 1.



6589 SE 3597; kv. I9; PN 7106; obd. K-1691;
inv. št. PMC R 26668

Masiven obroč kvadratnega preseka s plitvimi
žlebovi na zujji površini; bron; db. 0,6 cm;
pr. 2,3 cm; št. odl. 1; analogija: Deimel 1987,
T 44: 14–16.



6590 SE 3597; kv. H9; PN 5064; inv. št. PMC R 24646
Del izvihanega ustja čaše; steklo; pr. u. 8,8 cm; št. odl. 1.

6591 SE 3597; kv. H9; PN 5057; inv. št. PMC R 24638
Del dna posode z izvlečeno prstanasto nogo, odtis prijemalke;
steklo; pr. d. 5,6 cm; št. odl. 15.

6592 SE 3204; kv. H-19; obd. S202; inv. št. PMC R 24324
Dno čaše z izvlečeno prstanasto nogo; steklo; pr. d. 3,6 cm.

6593 SE 3204; kv. H-19; obd. S203; inv. št. PMC R 24325
Dno čaše z izvlečeno prstanasto nogo–jajčasta čaša; steklo; pr.
d. 4 cm.

6594 SE 3204; kv. H-19 jug; obd. S201; inv. št. PMC R 24323
Del dna kvadratne steklenice Isings 50/Lazar 6.3.1., odtis dveh
koncentričnih krogov; steklo; vel. 5,6 × 5,8 cm; datacija druga
pol. 1.–2. stoletje.

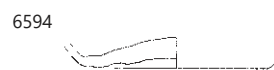
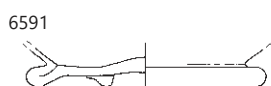
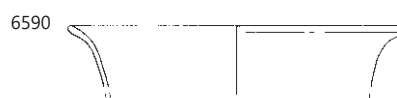
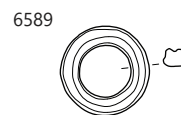
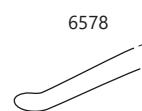
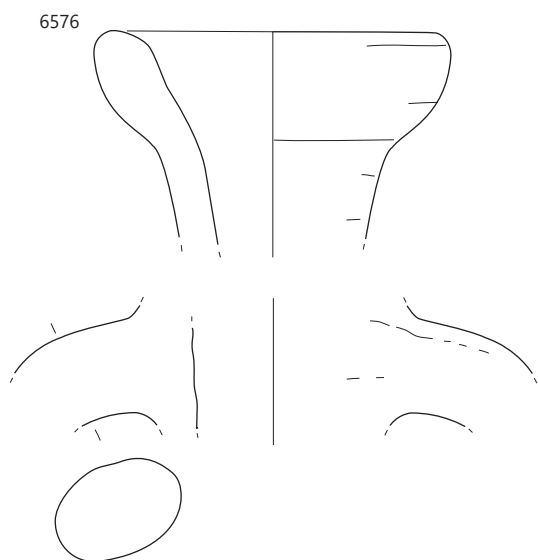
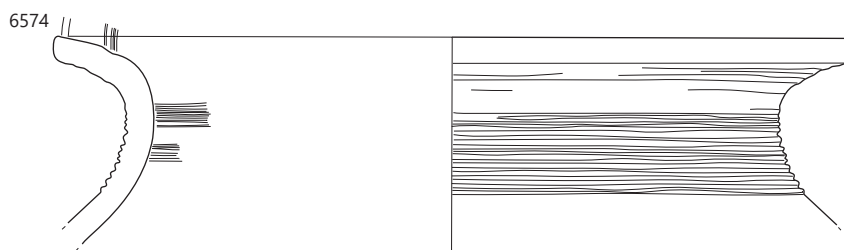
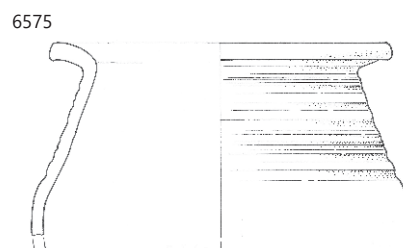
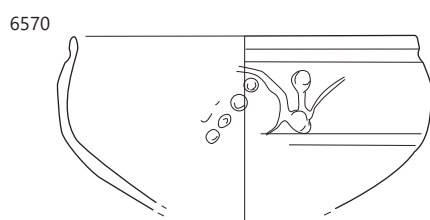
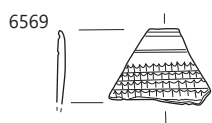

∴ 6569–6576 SE 3845, 6578 SE 3842, 6589–6594 SE 3597; 6574–6578 merilo 1 : 3, ostalo merilo 1 : 2.

6595 SE 3597; kv. H8; PN 5068; obd. 1666; inv. št. PMC R 27935

Italska sigilata; Consp. 39; krožnik; odlomka zapognjenega ustja in ostenja; lilija v barbotinu; žleb pod ustjem; F ITS Tardopadana; pr. u. 18 cm; št. odl. 2.

6596 SE 3597; kv. H7; obd. 1980 ali 1979

Groba kuhinjska keramika; Ce I.4; lonec; odlomek ostenja z lončarskim znakom X; št. odl. 7.

6597 SE 3640; kv. F16,17; obd. 4753

Amfora Aquincum 78; amfora; odlomek ročaja ovalnega preseka; F A jadranska; b. svetlo roza; š. ročaja 3 cm; št. odl. 2.

6598 SE 3659; kv. I,J14; obd. 1850; inv. št. PMC R 28097

Italska sigilata; Consp. 39; krožnik; odlomek zapognjenega ustja in ostenja; barbotin na ustju; notranji žleb; F ITS Tardopadana; pr. u. 20 cm; št. odl. 1.

6599 SE 3659; kv. I,J14; obd. 1849; inv. št. PMC R 28096

Italska keramika tankih sten; Mgdb 95; kozarec; odlomek uvihanega ustja in ostenja z mrežastim okrasom; F KTS 11 (Mgdb E); b. svetlo siva; črn premaz; š. 3 cm; št. odl. 1.

6600 SE 3681; kv. G8; PN 7107; inv. št. PMC N 7505

Novec; as; Vespasianus (Titus) (72–76).

6601 SE 3390; kv. G8; PN 3331; inv. št. PMC N 7368

Novec; as; Titus (79–81).

6602 SE 3390; kv. H8; PN 7133; obd. K-1387; inv. št. PMC R 26864

Fibula s krilci Almgren 238 h; manjka noga; bron; dl. 5 cm; š. 1,7 cm; v. 2,4 cm; št. odl. 1; analogija: Garbsch 1965, 59.



6603 SE 3390; kv. G8; PN 3330; obd. K-1475; inv. št. PMC R 26200

Nož z ukrivljenim hrbtom rezilom in delno ohranjenim ploščatim nastavkom za ročaj; železo; dl. 22,5 cm; š. 2,9 cm; db. 0,5 cm; št. odl. 3.

6604 SE 3390; kv. H7; PN 3494

Del obroča; železo; št. odl. 2.

6605 SE 3390; kv. H7; obd. S28; inv. št. PMC R 24174

Del navzven izvihanega ustja skodelice; steklo; vel. 3,3 × 1,5 cm.

6606 SE 3390; kv. H7 jug; obd. S405; inv. št. PMC R 24549a

Del dna kvadratne steklenice Isings 50/Lazar 6.3.1., odtis koncentričnih krogov; steklo; vel. 4 × 3 cm; datacija: druga pol. 1.–2. stoletje.

6607 SE 3390; kv. H7 jug; obd. S405; inv. št. PMC R 24549b

Del rahlo vboklega dna posode, mlečno belo steklo; vel. 3,6 × 4,1 cm.

6608 SE 3390; kv. H8; obd. 2868b

Pečatna oljenka Loeschcke IX ali Xa; odlomek ramena in ostenja; F O2 (Modena); dl. 4,2 cm; št. odl. 1.

6609 SE 3390; kv. H8; obd. 1569; inv. št. PMC R 27864

Pečatna oljenka Loeschcke Xa; odlomek noska in ramena; F O2 (Modena); b. oranžnordeča; št. odl. 1.

6610 SE 3390; kv. H8; obd. 2868a

Italska sigilata; Consp. 43; dve skodelici; odlomka ustja in ostenja; F ITS Tardopadana; dl. 3,3 cm; št. odl. 2.

6611 SE 3390; kv. H7,8; obd. 1634; inv. št. PMC R 27911

Italska sigilata; Consp. 43–45; skodelica; odlomek ostenja; F ITS Tardopadana; dl. 4 cm; št. odl. 1.

6612 SE 3390; kv. H8; obd. 1570; inv. št. PMC R 27865

Italska sigilata; Consp. 39; krožnik; odlomek zapognjenega ustja in ostenja; F ITS Tardopadana; dl. 3 cm; št. odl. 1.

6613 SE 3390; kv. G8; obd. 1174; inv. št. PMC R 27540

Italska keramika tankih sten; skodelica; odlomek spodnjega dela ostenja; F KTS 11 (Mgdb E); b. siva; zelo temno siv premaz; dl. 5,6 cm; št. odl. 1.

6614 SE 3390; kv. H7,8; obd. 1926; inv. št. PMC R 28159

Svetla namizna keramika; Ce I.11.1; pithos; odlomki ostenja s smolnim premazom in pasovi vodoravnega glavničenja in večkratne valovnice (morda del obd. 1927); F N 1.1; b. siva; bzp. in rob oranžna; dl. 12 cm; št. odl. 1.

6615 SE 3390; kv. H8; PN 3333; obd. 1006; inv. št. PMC R 27406

Groba kuhinjska keramika; Ce I.4.2.3; lonec; ohranjen v celoti; navzven in navzdol zapognjeno ustje, cilindričen vrat, najčastega trup, s poudarjenim ramenom in rahlo vbočenim dnom; metličenje na zunanji površini, vodoravno na spodnjem delu vratu, polkrožni potegi od ramena v navpične pasove na spodnjem de; F GK 1.2; b. jedro sivkasto rjava, proti robovom rjavkasto rdeče, notranja površina rdečkasto rjava, zunanja površina lisasta rjava, siva, rdečkasto rjava; v. 33,8 cm; pr. u. 25 cm; pr. d. 14 cm; št. odl. 17; 2141 g.

6616 SE 3390; kv. G8; obd. 1175; inv. št. PMC R 27541

Fina kuhinjska keramika; Ce I.4.2.3; lonec; odlomek zapognjenega trikotnega ustja in ostenja; vodoravno metličenje na zunanji površini ramena; F NK 3.2; b. rdečkasto rumena; bp. temno siva do črna; v. 5,5 cm; pr. u. 13 cm; št. odl. 1; analogija: Školarice, Žerjal 2, NK 24.

6617 SE 3390; kv. H8; obd. 1225; inv. št. PMC R 27582

Groba kuhinjska keramika; Ce II.4.1.4; trinožnik; odlomka navpičnega ustja in cilindričnega bikoničnega trupa; F GK 1.2; b. temno rjava do črna; v. 4,6 cm; pr. u. 17 cm; št. odl. 2; 68 g.

6618 SE 3298; kv. H8; PN 5065; inv. št. PMC R 24664

Del navzdol zapognjenega ustja posode – skodelice; steklo; pr. u. 12,4 cm; št. odl. 3.

6619 SE 3213; kv. I7,8; obd. 1957; inv. št. PMC R 28192

Italska sigilata; Consp. 39; krožnik; odlomek zapognjenega ustja; lilija v barbotinu na ustju; notranji žleb; F ITS Tardopadana; pr. u. 17 cm; št. odl. 1.

6602

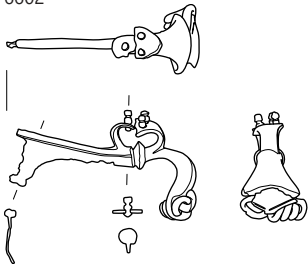

6603

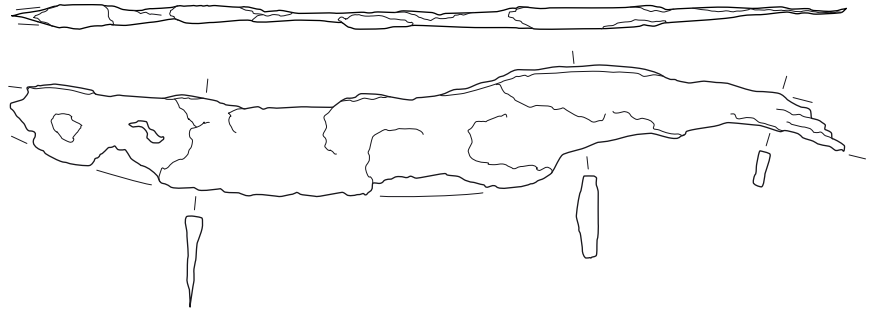

6605



6606



6607

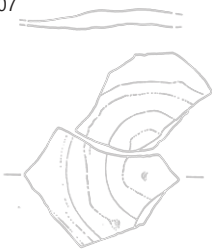

6615

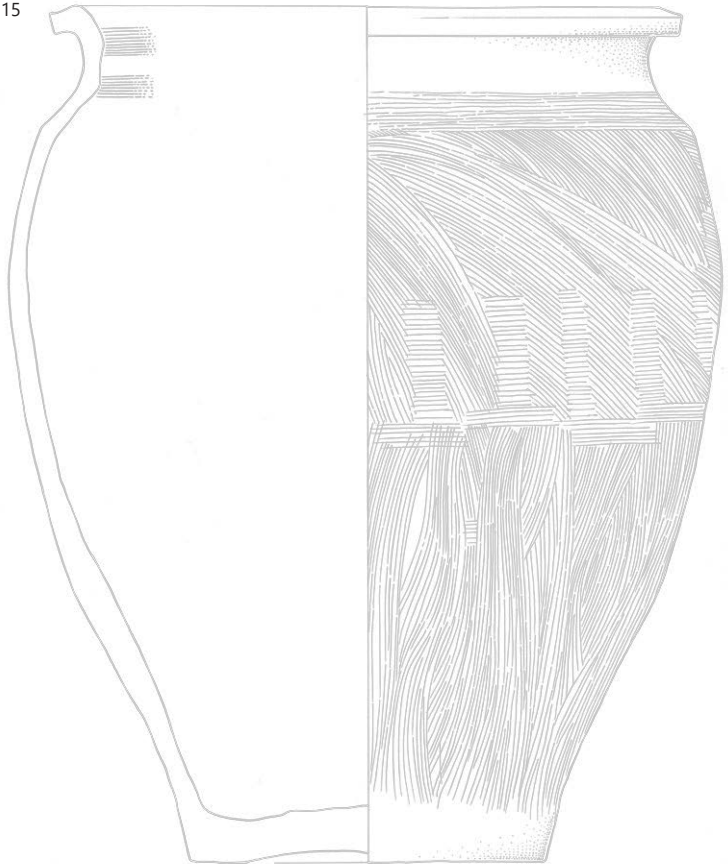

6616

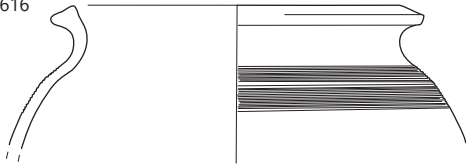

6617

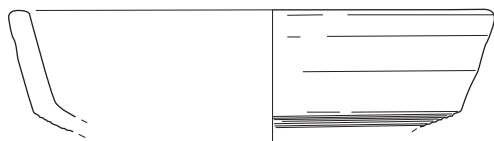

6618



⋮ 6602–6617 SE 3390, 6618 SE 3298; 6615–6617 merilo 1 : 3, ostalo merilo 1 : 2.

6620 SE 3500; kv. G7–8; obd. S263; inv. št. PMC R 24407b
Del trupa balzamarija; steklo; pr. trupa 2,2 cm.

6621 SE 3500; kv. G7–8; obd. S263; inv. št. PMC R 24407a
Del dna balzamarija; steklo; pr. d. 0,6 cm.

6622 SE 3500; kv. G7–8; obd. S285; inv. št. PMC R 24429a
Del ročaja in ostenja posode; steklo; vel. 2,7 × 1,7 cm in 3 × 1,6 cm.

6623 SE 3500; kv. G7–8; obd. S285; inv. št. PMC R 24429b
Del ročaja in ostenja posode; steklo; vel. 2,7 × 1,7 cm in 3 × 1,6 cm.

6624 SE 3500; kv. G7,8; obd. 3575
Pečatna oljenka Loeschcke IXA; odlomki ramena, ostenja in noska; ožgan nosek; F O2 (Modena); b. temno rdeča; dl. 3,3 cm; št. odl. 3.

6625 SE 3500; kv. G7; obd. 3553
Italska sigilata; Consp. 39–41; krožnik; odlomek psevdoprstanastega dna in ostenja; F ITS Tardopadana; dl. 5,2 cm; š. 3,2 cm; št. odl. 2.

6626 SE 3500; kv. G7,8; obd. 3576a
Italska sigilata; Consp. 43; skodelica; odlomek izvihanega ustja in ostenja; grozd iz bunčic in vejica v barbotinu; F ITS Tardopadana E; pr. 14 cm; pr. u. 12 cm; št. odl. 1.

6627 SE 3500; kv. G7,8; obd. 3576b
Italska sigilata; Consp. B 3.13; skodelica; odlomki prstanastega dna in polkrožnega ostenja; F ITS Tardopadana; pr. d. 5,8 cm; št. odl. 5.

6628 SE 3500; kv. G7,8; obd. 3576c
Italska sigilata; Consp. B 2.8; krožnik; odlomka prstanastega dna in ostenja in ustja; F ITS Tardopadana; pr. d. 11 cm; št. odl. 2.

6629 SE 3500; kv. G7; obd. 4318; inv. št. PMC R 29740
Pokrovček za amforo PA3; pokrovček; ploščat disk, izdelan v kalupu; F A jadranska; b. roza; na zunanji površini svetlo rumen sloj; db. 1 cm; pr. 8 cm; št. odl. 2.

Med parcelama J2 in J3

6630 SE 3238; kv. H7; obd. 2225
Temna keramika s premazom; Ce V.2.8; ovalna čaša; odlomek ostenja; pod ustjem na zunanji površini vodoravni žlebovi uokvirjajo friz, razdeljen s pasom koleščkanja; nad koleščkanjem pas palmet, pod njim pas rozet v dveh oblikah; del obd. 1615/SE 3290; F N 2.2; b. roza; bp. zelo temno siva; črn sijoč premaz na zunanji površini; v. 7,2 cm; št. odl. 1.

6631 SE 3238; kv. G7; obd. 984a; inv. št. PMC R 29353
Fina kuhinjska keramika; Ce VII.2.1; nizek stožčast pokrov z votlim gumbom; ustje odebeljeno in rahlo zapognjeno navzgor, ohranjen v celoti; F NK 3.2; b. svetlo sivkasto rjava; bp. črna; v. 5,5 cm; pr. u. 19,2 cm; št. odl. 9.

6632 SE 3238; kv. H7; obd. 2224; inv. št. PMC R 28420
Groba kuhinjska keramika; Ce I.4.2.2; lonec; odlomek rahlo izvihanega ustja in ostenja;



metličenje na zunanji površini; lončarski znak poševen V; F GK 1.2; b. črna; pr. u. 14 cm; št. odl. 1.

6633 SE 3238; kv. G7; obd. 984b; inv. št. PMC R 29354
Fina kuhinjska keramika; Ce VII.3.3; pokrov; odlomek enostavnega ustja in stožčastega ostenja; glavničenje na zunanji površini; F GK 1.2; b. črna; bzp. svetlo rjava do črna; š. 3,7 cm; v. 2,9 cm; št. odl. 1.

6634 SE 3184; kv. H7; PN 3183; obd. K-1731; inv. št. PMC R 26719
Odlomki preprostega loka, peresovine in igle fibule; bron; dl. 3,8 cm; š. 0,5 cm; v. 1,4 cm; št. odl. 5.

6635 SE 3184; kv. I7; PN 3142
Žbljiček; bron; št. odl. 1.

6636 SE 3184; kv. I7; PN 5
Odlomek žbljička z okrasom; št. odl. 8.

6637 SE 3184; kv. I7; obd. S27; inv. št. PMC R 24173
Del ustja in ostenja čaše s cevasto gubo na ostenju – jajčasta čaša; Lazar 3.4.1; steklo; pr. u. 6,6 cm, datacija: konec 1.–prva pol. 2. stoletja.

6638 SE 3184; kv. I7; obd. S99; inv. št. PMC R 24244
Dno čaše z nataljeno prstanasto nogo; steklo; pr. d. 3 cm.

6639 SE 3184; kv. I7; obd. S100; inv. št. PMC R 24245
Del vboklega dna stekleničke ali čaše; steklo; pr. d. 3 cm.

6640 SE 3184; kv. F7; obd. S446; inv. št. PMC R 24590
Del steklene niti s polkrožnim presekom, odpadek proizvodnje stekla; steklo; vel. 0,8 × 4,3 cm.

6641 SE 3184; kv. J1,G17; PN 3177
Iгла.

6642 SE 3184; kv. I7; obd. 320; inv. št. PMC R 28893
Reliefna oljenka Loeschcke I–VIII; odlomek; F O reliefna nedoločena; b. roza rdečkasto rjav mat premaz; dl. 3,4 cm; št. odl. 1.

6643 SE 3184; kv. I7; obd. 882b
Pečatna oljenka Loeschcke IX ali Xa; odlomki ostenja, dna in ramena; F O2 (Modena); b. svetlo rdeča; dl. 4,2 cm; št. odl. 3.

6644 SE 3184; kv. I7; obd. 646b; inv. št. PMC R 29081
Pečatna oljenka Loeschcke Xa; oljenka; odlomek noska, diska in ramena; F O2 (Modena); b. rdeča; dl. 7,7 cm; š. 4 cm; št. odl. 1.

6645 SE 3184; kv. I7; obd. 906; inv. št. PMC R 29299
Pečatna oljenka Loeschcke Xa; odlomka ramena, diska, ostenja in noska; ožgan nosek; F O2 (Modena); b. oranžnordeča; dl. 6,8 cm; š. 4,5 cm; št. odl. 2.

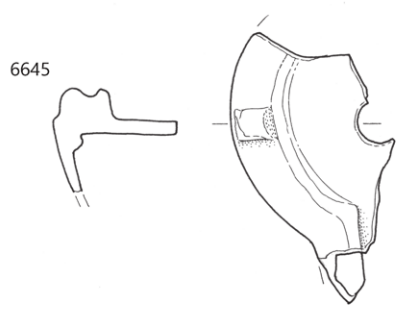
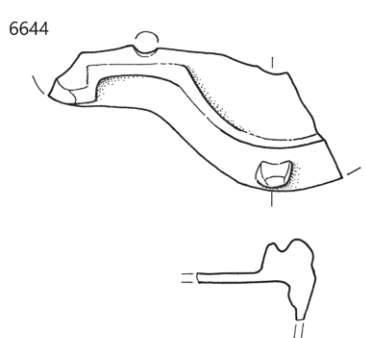
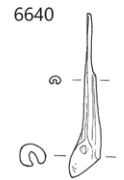
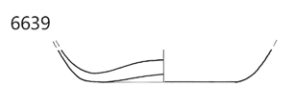
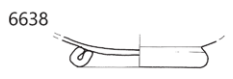
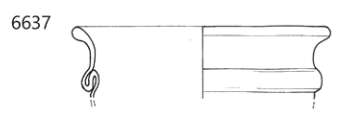
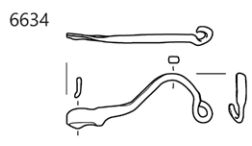
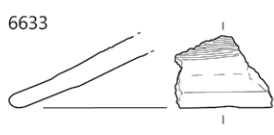
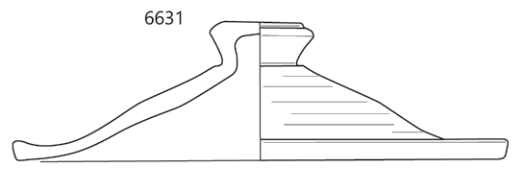
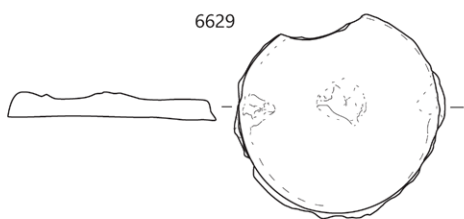

⋮ 6620–6629 SE 3500, 6631, 6633 SE 3238, 6634–6645 SE 3184; 6629–6633 merilo 1 : 2, ostalo merilo 1 : 3.

6646 SE 3184; kv. H7; obd. 409; inv. št. PMC R 28940
Italska sigilata; Consp. 43; skodelica; odlomek izvihanega ustja in ostenja; na ustju vejica bršljana in grozd iz bunčic v barbotinu; F ITS Tardopadana; v. 2 cm; pr. u. 10,4 cm; št. odl. 1.

6647 SE 3184; kv. I7; obd. 881b
Italska sigilata; Consp. 43; skodelica; odlomek ostenja z zapognjenim ustjem, notranji žleb; F ITS Tardopadana; š. 3,5 cm; št. odl. 1.

6648 SE 3184; kv. I7; obd. 908c; inv. št. PMC R 29302
Italska sigilata; Consp. 43; skodelica; odlomka izvihanega ustja in ostenja; na ustju grozd iz bunčic in vejica v barbotinu; F ITS Tardopadana D; pr. u. 13,7 cm; št. odl. 2.

6649 SE 3184; kv. I7; obd. 570b; inv. št. PMC R 29007
Italska sigilata; Consp. 39; krožnik; odlomek izvihanega ustja in ostenja; lilija v barbotinu na ustju; F ITS Tardopadana; pr. u. 20,7 cm; št. odl. 1; 22 g.

6650 SE 3184; kv. I7; obd. 647a; inv. št. PMC R 29082
Italska sigilata; Consp. 39/43; skodelica ali krožnik; odlomek izvihanega ustja; F ITS Tardopadana; š. 4,1 cm; v. 1,2 cm; št. odl. 1.

6651 SE 3184; kv. I,J7; obd. 441
Italska sigilata; Consp. 39; krožnik; odlomek zapognjenega ustja; F ITS Tardopadana; b. oranžnordeča; temno rdeč mat premaz; št. odl. 1.

6652 SE 3184; kv. I7; obd. 908a; inv. št. PMC R 29300
Italska sigilata; Consp. 39; krožnik; odlomek izvihanega ustja in ostenja; odpadla lilija v barbotinu; F ITS Tardopadana; v. 4,3 cm; pr. u. 28,4 cm; št. odl. 1.

6653 SE 3184; kv. I7; obd. 600a
Italska sigilata; Consp. 41; krožnik odlomki ustja in ostenja; barbotin okras grozda z vejico na vodoravnem ustju z robom; F ITS Tardopadana; b. roza; svetleč rdeč premaz; pr. u. 21 cm; št. odl. 1.

6654 SE 3184; kv. I7; obd. 647b; inv. št. PMC R 29083
Italska sigilata; Consp. 41; krožnik; odlomki izvihanega vodoravnega ustja z robom in ostenja; na robu ustja žleb; na ustju bršljanov list iz bunčic z vejico v barbotinu; F ITS Tardopadana; š. 4,2 cm; v. 3 cm; št. odl. 3.

6655 SE 3184; kv. I7; obd. 881a
Italska sigilata; Consp. 41; krožnik; odlomek vodoravnega ustja z robom in ostenja; F ITS Tardopadana; dl. 3,1 cm; št. odl. 1.

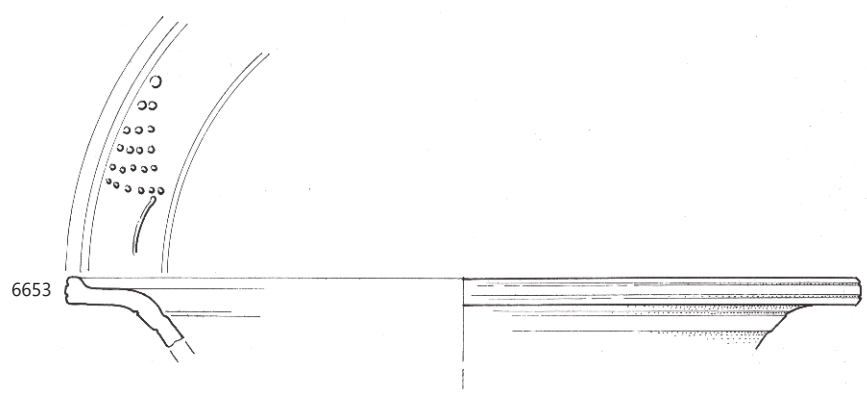
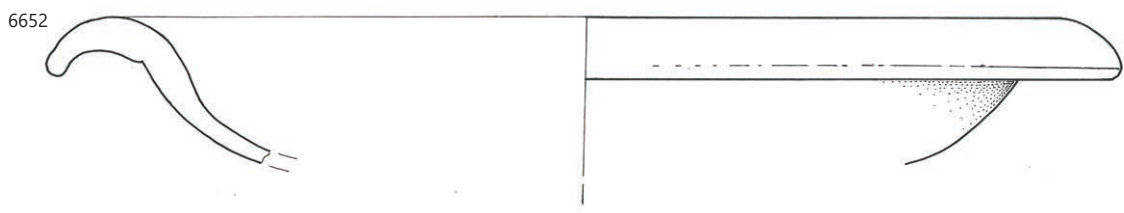
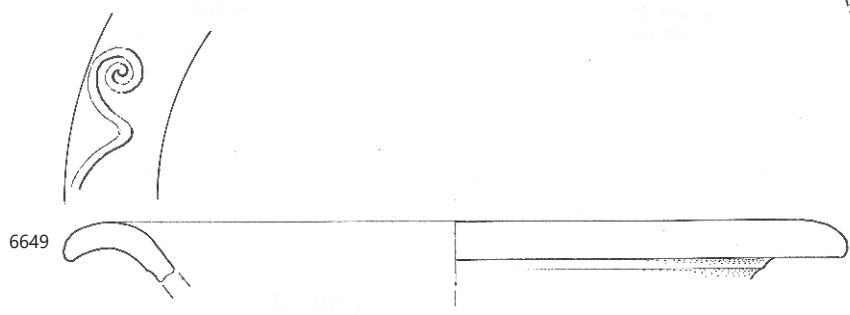
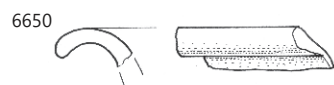
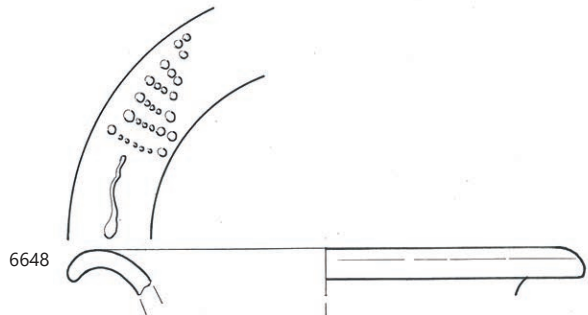
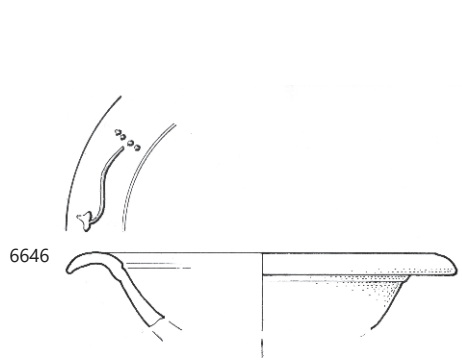

6656 SE 3184; kv. I7; obd. 908b; inv. št. PMC R 29301
Italska sigilata; Consp. 41; krožnik; odlomki vodoravnega
ustja z robom, ostenja in vbočenega dna s prstanasto nogo;
na ustju grozd iz bunčic in dve enojni spirali z bunčicami v
barbotinu; koncentrični žlebovi na notranji in zunanji površini
dna; F ITS Tardopadana; v. 4,2 cm; pr. u. 22,1 cm; pr. d. 7,8 cm;
št. odl. 13.

6657 SE 3184; kv. I7; obd. 600b
Italska sigilata; Consp. 39–41; krožnik; odlomek ostenja in
prstanastega dna; na zunanji površini dna grafit (A); F ITS
Tardopadana; b. oranžnordeča; pr. d. 7,6 cm; št. odl. 1.

6658 SE 3184; kv. J7,8; obd. 869a
Galska sigilata; Drag. 33; skodela ali globok krožnik; odlomek
dna s prstanasto nogo in ostenja; F GTS; b. oranžnordeča;
rdeč rahlo bleščeč premaz; pr. d. 5,2 cm; št. odl. 2.

6659 SE 3184; kv. I,J7; obd. 2311
Galska sigilata; Drag. 37; skleda; odlomek prstanastega dna
in ostenja; F GTS; b. oranžnordeča; rdeč mat premaz; pr. d.
10 cm; št. odl. 1.

6660 SE 3184; kv. I7; obd. 399
Galska sigilata; skleda; odlomek prstanastega dna in ostenja;
koncentrični žlebovi na notranji površini dna; F GTS; b. rdeča;
rdeč bleščeč premaz; v. 1,8 cm; pr. d. 9,6 cm; št. odl. 2; 41 g.

6661 SE 3184; kv. I7; obd. 570a; inv. št. PMC R 29006
Galska sigilata; skleda; odlomek ostenja; F GTS; š. 3,7 cm; št.
odl. 1.

6662 SE 3184; kv. I7; obd. 628b; inv. št. PMC R 29063
Galska sigilata; skleda; odlomek ostenja; F GTS; š. 2,9 cm; št.
odl. 1.

6663 SE 3184; kv. I7; obd. 321; inv. št. PMC R 28894
Italska keramika tankih sten; Mgdb 132; konična skodelica; od-
lomki ustja in ostenja; žleb na zunanji površini; F KTS 21 (Mgdb
K/eggshell španska); b. bela; dl. 2 cm; v. 1,5 cm; št. odl. 1.

6664 SE 3184; kv. I7; obd. 398; inv. št. PMC R 28934
Italska keramika tankih sten; Mgdb 132; skodelica; odlomek
ostenja; F KTS 21 (Mgdb K/eggshell španska); b. bela; dl.
3,6 cm; š. 1,3 cm; št. odl. 1.

6665 SE 3184; kv. J7,8; obd. 869b
Italska keramika tankih sten; Mgdb 115; skodelica; odlomek
ostenja s peskanjem; F KTS 15 (Mgdb F); b. svetlo rdeča; rdeč-
kast premaz; š. 2 cm; št. odl. 1.

6666 SE 3184; kv. I7; obd. 883b; inv. št. PMC R 29288
Iberska keramika tankih sten; Mgdb 132; skodelica; odlomek
ostenja s prelomom; F KTS 21 (Mgdb K/eggshell španska); b.
bela; š. 2,3 cm; št. odl. 1.

6667 SE 3184; kv. I7; obd. 438
Italska keramika tankih sten; Mgdb 95; kozarec; odlomek spo-
dnjega dela trupa; na zunanji površini vrezan mrežast okras; F
KTS 11 (Mgdb E); b. siva; črn premaz; dl. 7,7 cm; v. 4,7 cm; št.
odl. 1.

6668 SE 3184; kv. I7; obd. 883a; inv. št. PMC R 29287
Italska keramika tankih sten; Mgdb 95; kozarec; odlomki trupa
in dna; vrezan mrežast okras na zunanji površini; F KTS 11
(Mgdb E); b. siva; črn premaz; dl. 7,3 cm; v. 3,9 cm; št. odl. 1.

6669 SE 3184; kv. I7; obd. 429; inv. št. PMC R 28952
Lokalna keramika tankih sten; Ce V.1.3; konična čaša; odlomka
profiliranega ustja in trupa; F N 3.1; b. siva; v. 4,5 cm; pr. u.
8,6 cm; št. odl. 2.

6670 SE 3184; kv. H7; obd. 2181
Keramika s premazom; RČ skleda; skleda; odlomek ostenja z
bunčico v barbotinu, vrezno linijo in pasom koleščkanja; F N
2.1; b. roza; oranžnordeč rahlo sijoč premaz; š. 3,1 cm; št. odl.
1; analogija: posnetek.

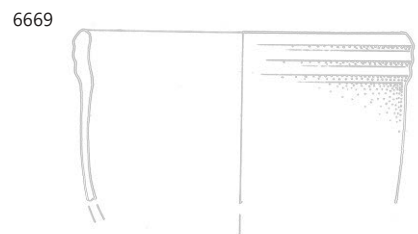
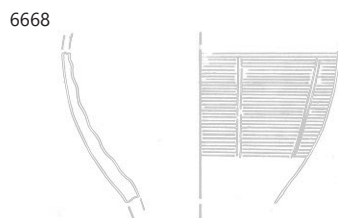
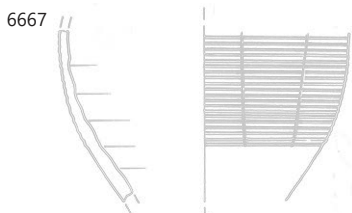
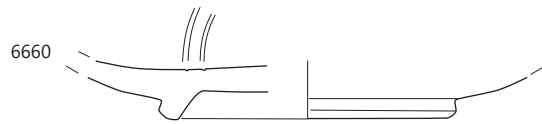
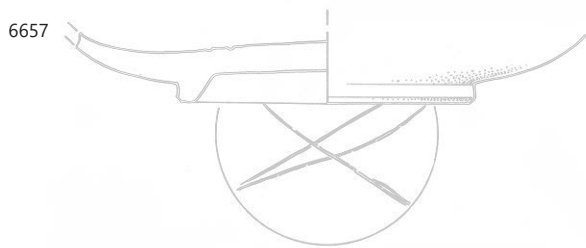
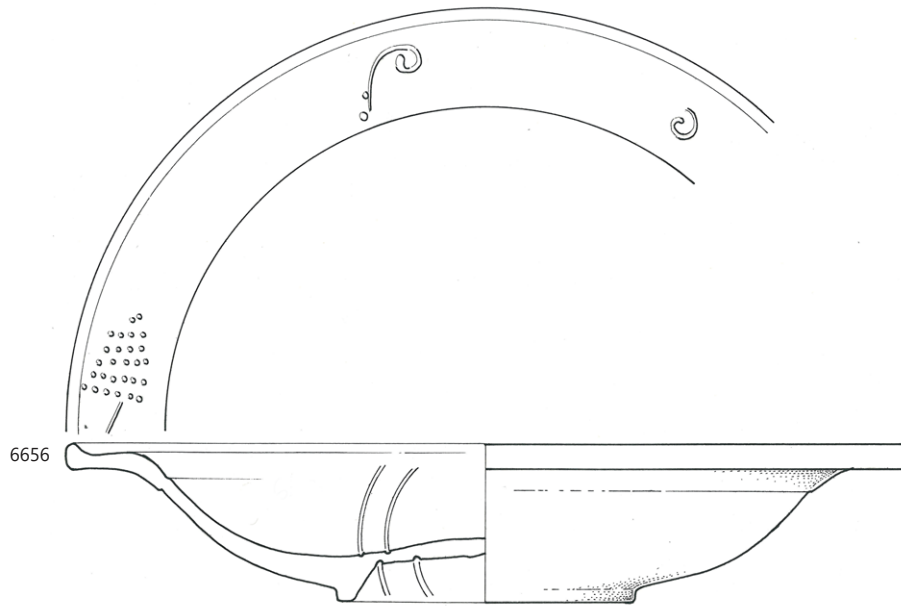

SE 3184, merilo 1 : 2.

6671 SE 3184; kv. I7; obd. 400

Keramika s premazom; Ce V.2.2; čaša gubanka; odlomek ostenja; F N 2.2; prežgano; b. zelo temno siva; bp. temno rjava; š. 4,5 cm; v. 3,9 cm; št. odl. 1.

6672 SE 3184; kv. I7; obd. 569

Keramika s premazom; Ce V.2.2; čaša gubanka; odlomek ostenja; žleba na zunanji površini; F ČG 2; b. siva; mat lisast rjavkasto rdeč črn premaz s posipom na zunanji površini, mat črn premaz na notranji površini; dl. 9,1 cm; š. 6,4 cm; št. odl. 1.

6673 SE 3184; kv. I7; obd. 650; inv. št. PMC R 29087

Keramika s premazom; Ce V.2.2; čaša gubanka; odlomki ustja in ostenja; F N 2.2; prežgana; b. rdečkasto rjava; rdečkasto rjav rahlo sijoč premaz na zunanji površini, črn premaz s kovinskim sijajem na notranji površini; pr. u. 9,6 cm; št. odl. 6.

6674 SE 3184; kv. I7; obd. 882a

Keramika s premazom; ČG; čaša gubanka; odlomki ostenja s peskanjem na zunanji površini; F ČG 3; b. oranžna; na notranji površini črn mat premaz; na zunanji površini temno rdečkasto rjav premaz s kovinskim leskom; v. 2,5 cm; št. odl. 4.

6675 SE 3184; kv. I7; obd. 907

Keramika s premazom; ČG; čaša gubanka; odlomek ostenja s peskanjem na zunanji površini; F ČG 3; b. oranžna; črn mat premaz na notranji površini; na zunanji površini temno rjavkasta s kovinskim leskom; š. 4,6 cm; št. odl. 1.

6676 SE 3184; kv. I7; obd. 599a

Keramika s premazom; ČG ali Ce V.2.2; čaša gubanka; odlomka ostenja; na zunanji površini gube in vodoravni žlebovi; d. 3,8 cm, š. 3, 2 cm in d. 3,2 cm, š. 2,4 cm; F ČG 1; b. oranžna; na zunanji površini recijski premaz rdečkasto rjave barve s kovinskim leskom, na notranji površini temno siv premaz; št. odl. 2.

6677 SE 3184; kv. H7; obd. 729b; inv. št. PMC R 29163

Svetla keramika s premazom; Ce II.2.1–4; skodela; odlomek okrašenega ostenja z žigosanimi palmetami in rozetami; F N 2.1; b. svetlo rdečkasto rumena; svetlo rdeč mat premaz; š. 6,5 cm; št. odl. 1.

6678 SE 3184; kv. I7; obd. 432; inv. št. PMC R 28956

Svetla keramika s premazom; Ce II.2.1–4; cilindrični lonec ali vaza ali čaša ali skleda; odlomek ostenja z dvema pasovoma in žigosanim okrasom (rozeta); F N 2.1; b. roza; rdeč mat premaz; dl. 4,3 cm; š. 4,4 cm; št. odl. 1; analogija: ali Ce I.9.3 ali Ce V.2.1

6679 SE 3184; kv. I7; obd. 885

Svetla keramika s premazom; Ce II.2.1.2 (PTS Drag. 37 var.); skodela; odlomek ostenja z rebrom; linija žigosanega okrasa (lilija in morda rozeta); del obd. 964/SE 3272; F N 2.1; prežgano; b. roza; zredčen svetlo oranžen premaz; š. 2,5 cm; v. 2,9 cm; št. odl. 1.

6680 SE 3184; kv. I7; obd. 597b; inv. št. PMC R 29027

Temna keramika s premazom; Ce II.2.1–4; skodela; odlomek okrašenega ostenja s poudarjenim horizontalnim rebrom; F N 2.2; b. svetlo siva; temno siv bleščeč premaz na notranji in zunanji površini na zgornji polovici; š. 7,9 cm; št. odl. 1.

6681 SE 3184; kv. I7; obd. 426a; inv. št. PMC R 28949

Temna keramika s premazom; Ce II.2.1–4; skleda; odlomek ostenja in prstanastega dna; na zunanji površini žlebovi, na notranji površini dna koncentrični peresni okras; F N 2.2; b. siva; temno siv bleščeč premaz le na notranji površini; v. 4 cm; pr. d. 7,9 cm; št. odl. 1.

6682 SE 3184; kv. I7; obd. 1577; inv. št. PMC R 27313

Temna keramika s premazom; Ce II.2.1.1 (PTS Drag. 37); skleda; odlomki prstanastega ustja, polkrožnega trupa in dna s prstanastego; na zunanji površini rebro in pas koleščkanja pod ustjem ter širši pas koleščkanja na polovici posode; na notranji površini dna koncentrični pas koleščkanja; ista posoda kakor obd. 886; F N 2.2; b. zelo svetlo siva; bp. zelo temno siva; notranja površina in zgornji dve tretjini zunanje površine prekrite s svetlečim črnim premazom; v. 10,3 cm; pr. u. 22,5 cm; pr. d. 8,5 cm; št. odl. 6; analogija: Krajšek 2015, 201, T. 17: 88.

6683 SE 3184; kv. I7; obd. 430; inv. št. PMC R 28954

Temna keramika s premazom; Ce II.2.1.1 (PTS Drag. 37); skleda; odlomek prstanastega ustja in ostenja; pasovi koleščkanja na zunanji površini; F N 2.2; b. siva; črn sijoč premaz na obeh p; v. 6,3 cm; pr. u. 21,2 cm; št. odl. 1.

6684 SE 3184; kv. I7; obd. 628a; inv. št. PMC R 29062

Temna keramika s premazom; Ce II.2.1.1 (PTS Drag. 37); skleda; odlomek prstanastega ustja in ostenja; koleščkanje na zunanji površini; F N 2.2; b. svetlo siva; črn bleščeč premaz; v. 4,6 cm; pr. u. 22 cm; št. odl. 1; 34 g.

6685 SE 3184; kv. I7; obd. 649; inv. št. PMC R 29085

Temna keramika s premazom; Ce II.2.1.1 (PTS Drag. 37); skleda; odlomki prstanastega ustja, polkrožnega trupa in prstanastega dna; na zunanji površini dva pasova koleščkanja; na notranji površini dna koncentrična pasova koleščkanja; F N 2.2; b. sveto siva; bp. temno siva; temno siv sijoč premaz na notranji površini in na zgornjih dveh tretjinah zunanje površine; v. 8,4 cm; pr. u. 20,4 cm; pr. d. 8,4 cm; št. odl. 6.

6686 SE 3184; kv. I7; obd. 319b

Temna keramika s premazom; Ce II.2.1.1 (PTS Drag. 37); skodela; odlomek obročastega ustja in ostenja; F N 2.2; št. odl. 6.

6687 SE 3184; kv. I7; obd. 886; inv. št. PMC R 27246

Temna keramika s premazom; Ce II.2.1.2 (PTS Drag. 37 var.); skleda; odlomek prstanastega ustja in polkrožnega ostenja; 2 pasova koleščkanja in rebro na zunanji površini; ista posoda kakor obd. 1577; F N 2.2; b. zelo svetlo siva; bp. zelo temno siva; notranja površina in zgornji dve tretjini zunanje površine prekrite s svetlečim črnim premazom; v. 8 cm; pr. u. 23,8 cm; št. odl. 1; analogija: Krajšek 2015, 201, št. 85.

6688 SE 3184; kv. I7; obd. 319c

Temna keramika s premazom; Ce II.2.2.1 (PTS Drag. 35 globoka skleda); skodela; odlomek zapognjenega ustja in ostenja; F N 2.2; št. odl. 6.

6689 SE 3184; kv. I7; obd. 910

Temna keramika s premazom; Ce II.2.2.2 (PTS Drag. 35 sim./Ve B1/F1 globoka skleda); polkrožna skleda; odlomki zapognjenega vodoravnega ustja in ostenja; pasovi koleščkanja na ustju; F N 2.2; b. siva; temno sivkasto rjav premaz; v. 7,4 cm; pr. u. 29,5 cm; št. odl. 3.

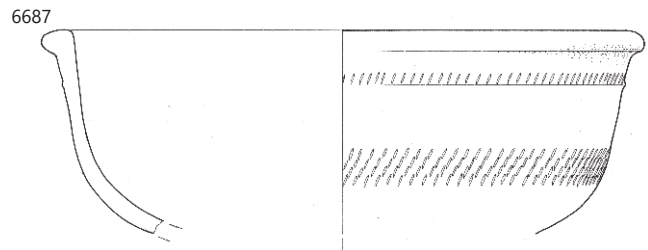
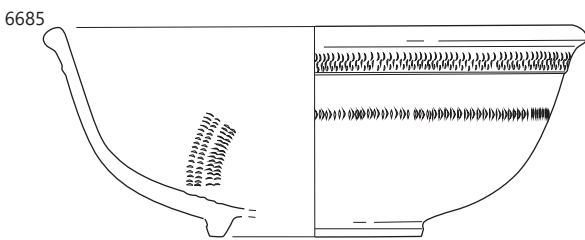
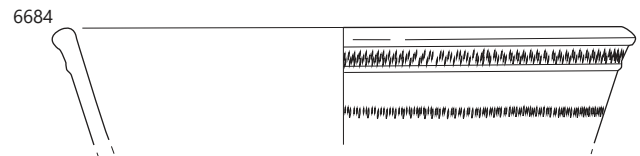
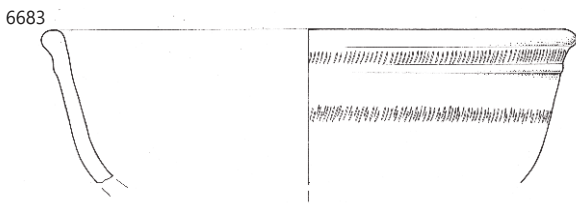
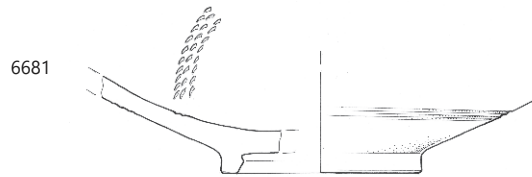
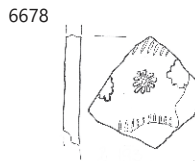
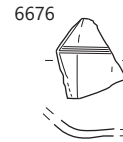
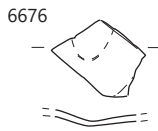
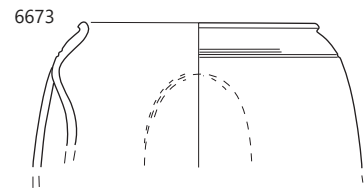
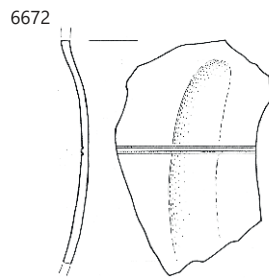
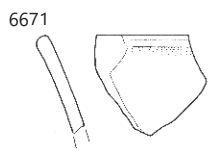

SE 3184, merilo 1:2.

6690 SE 3184; kv. I7; PN 3147; obd. 1690; inv. št. PMC R 27173

Temna keramika s premazom; Ce II.2.3.1 (PTS Drag. 40); skleda; odl. enostavnega ustja, polkrožnega ostenja in dna s prstanasto nogo; pasovi koleščkanja na zunanji površini in na notranji površini dna; na zgornjem delu zuje strani ostenja vpraskan napis FINITVS E×EC; ohranjena skoraj v celoti; F N 2.2; b. svetlo siva, zunanja in notranja površina siva; notranja in zgornja tretjina zunanje površine prekriti s svetlečim premazom temno rjavkasto sive barve; v. 10,2 cm; pr. u. 19,5 cm; pr. d. 8,2 cm; št. odl. 4; 75 g; analogija: Krajšek 2015, 202, št. 96.



6691 SE 3184; kv. I7; obd. 426c; inv. št. PMC R 28950
Temna keramika s premazom; Ce II.2.3.1 (PTS Drag. 40); polkrožna skleda; odlomek uvihanega enostavnega ustja in ostenja s pasovi koleščkanja na zunanji površini; F N 2.2; b. siva; zelo temno sivkasto rjav bleščeč premaz na notranji površini in zgornji polovici zunanje površine; v. 8,7 cm; pr. u. 23,1 cm; št. odl. 1.

6692 SE 3184; kv. I7; obd. 426b; inv. št. PMC R 28949
Temna keramika s premazom; Ce II.2.4 (PTS Drag. 44); skleda z rebrom; odlomek ostenja s pasom koleščkanja na zunanji površini; F N 2.2; b. siva; temno siv bleščeč premaz na notranji površini in na zgornji polovici zunanje površine do rebra; v. 5,4 cm; pr. u. 20 cm; št. odl. 1.

6693 SE 3184; kv. I7; obd. 651a; inv. št. PMC R 29088
Svetla keramika s premazom; Ce III.2.2.1; krožnik; odlomek enostavnega ustja, ostenja in dna; grafit X na zunanji površini ostenja; F N 2.1; b. rdeča; rdeč mat premaz na notranji površini in dveh tretjinah zunanje površine; v. 4,3 cm; pr. u. 23,6 cm; pr. d. 18,2 cm; št. odl. 3.

6694 SE 3184; kv. I,J7; obd. 733; inv. št. PMC R 27240
Temna keramika s premazom; Ce V.2.3; zvončasta čaša; odlomek ustja in ostenja; vrezan žleb in vtisnjen okras ovalnih vdolbinic; F N 2.2; b. siva, bp. temno siva; na zunanji strani svetleč temno siv premaz; v. 5,4 cm; pr. u. 7,4 cm; št. odl. 1; analogija: Krajšek 2015, 158–159, 211, T. 32: 172; datacija: konec 1.–2. (3.) stoletja.

6695 SE 3184; kv. I7; obd. 319a; inv. št. PMC R 28891
Temna keramika s premazom; Ce V.2.5; kozarec; odlomka koničnega spodnjega dela in prstanastega dna; spodnji del zunanje površine z vodoravnimi kanelurami; F N 2.2; b. temno siva; bleščeč črn premaz na zunanji površini; v. 6,3 cm; pr. d. 5 cm; št. odl. 3; analogija: spominja na Symond s4 (mettalscente Trier) ali Niederbieber 35 (Brulet *et al.* 2010, 342–345, 351–356).

6696 SE 3184; kv. I7; obd. 653b; inv. št. PMC R 29092
Fina kuhinjska keramika; Ce V.1.3; konična čaša; odlomek klekastega ustja in ostenja; na zunanji površini ustja žlebovi; F NK 3.2; b. svetlo siva; p. zelo temno sivi; v. 4,6 cm; pr. u. 8 cm; št. odl. 1.

6697 SE 3184; kv. I7; obd. 905; inv. št. PMC R 29298
Svetla namizna keramika; Ce IV.1.3; enoročajni vrč z izlivom; odlomka ustja, vratu, kroglastega trupa in ročaja ledvičastega preseka; F N 1.1; zmerno goste primesi; b. oranžnordeča; razredčen rdeč premaz na zunanji površini; v. 9,3 cm; pr. u. 3,6 cm; š. ročaja 2,5 cm; št. odl. 2.

6698 SE 3184; kv. I7; obd. 652; inv. št. PMC R 29
Svetla namizna keramika; Ce IV.1.1.1; enoročajni vrč; odlomka klekastega ustja, vratu, trakastega ročaja in ostenja; F N 1.1; b. rdeča; v. 7,4 cm; pr. u. 6,3 cm; š. ročaja 3,5 cm; št. odl. 2.

6699 SE 3184; kv. H7; PN 3191; obd. 1665; inv. št. PMC R 27934
Svetla namizna keramika; Ce VIII.2; cedilo; odlomek preluknjane ostenja; F N 1.1; b. oker; dl. 3 cm; št. odl. 3.

6700 SE 3184; kv. H7; obd. 630; inv. št. PMC R 29065
Svetla namizna keramika; Ce VIII.2; cedilo; odlomek; F N 1.1; b. svetlo rdečkasto rumena; š. 4,2 cm; št. odl. 1.

6701 SE 3184; kv. I7; obd. 628c; inv. št. PMC R 29064
Temna namizna keramika; Ce I.1; fin lonec; odlomek pokončnega ustja in ostenja; F N 1.2; TNPČ – bi moral biti NK!!; b. siva; v. 3,3 cm; pr. u. 821 cm; št. odl. 1.

6702 SE 3184; kv. I7; obd. 653h; inv. št. PMC R 29098
Fina kuhinjska keramika; Ce I.1.1; lonec; odlomek ustja, stožčastega vratu in ostenja; na ramenu vrezane poševne linije, navpični nizi vodoravnih črt in okras trikotnih odtisov; F NK 1.2; b. rdečkasto rjava; p. svetlo rdečkasto rjavi do temno rjavi; v. 8 cm; pr. u. 13,2 cm; št. odl. 1.

6691

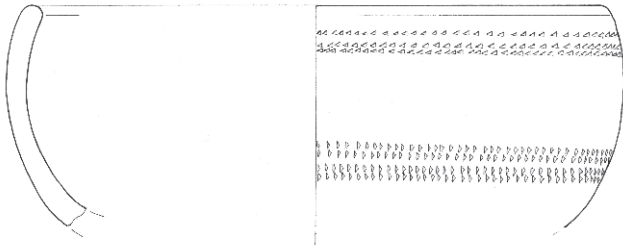

6692

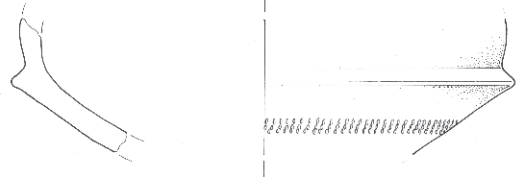

6693

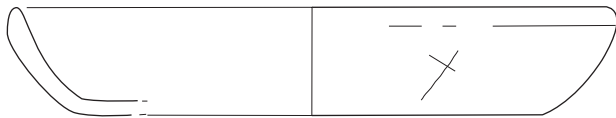

6694

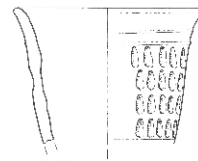

6695

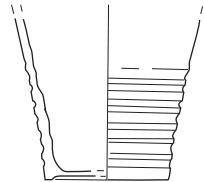

6696

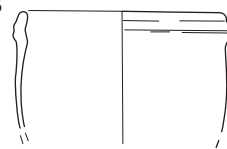

6697

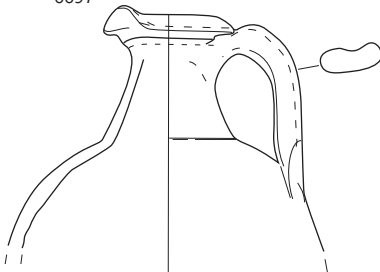

6698

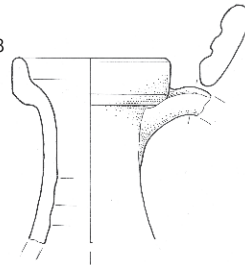

6701

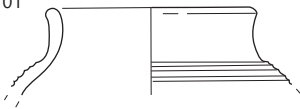

6702

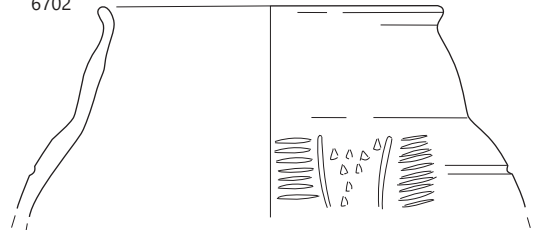

SE 3184, merilo 1 : 3.

6703a SE 3184; kv. I7; obd. 428a

Fina kuhinjska keramika; Ce I.1.1; lonec; odlomek ustja in ostenja z vertikalnimi nizi drobnih bunčic na zgornjem delu; F NK 3.2; b. svetlo rdečkasto rjava; p. sivi; pr. u. 10 cm; št. odl. 1.

6703b SE 3184; kv. I7; obd. 428b

Fina kuhinjska keramika; Ce I.1.1; lonec; odlomek ustja in ostenja z vertikalnimi nizi drobnih bunčic na zgornjem delu; F NK 3.2; b. svetlo rdečkasto rjava; p. sivi; pr. u. 8 cm; št. odl. 1.

6704 SE 3184; kv. H,I7; obd. 785; inv. št. PMC R 29215

Fina kuhinjska keramika; Ce I.1.1; lonec; odlomek pokončnega ustja in ostenja; na zunanji površini vodoravni žlebovi in navpični nizi apliciranih bunčic; F NK 2.2; b. siva; v. 5,7 cm; pr. u. 7,6 cm; št. odl. 1.

6705 SE 3184; kv. I7; obd. 599c

Fina kuhinjska keramika; Ce I.1.2; lonec; odlomek pokončnega ustja in ovalnega trupa; na ramenu vodoravni žlebovi, na ostenju vodoravne linije koleščkanja; F NK 2.2; b. sivo roza; bp. sivorjava; v. 7,6 cm; pr. u. 9,2 cm; št. odl. 1.

6706 SE 3184; kv. I7; obd. 653a; inv. št. PMC R 29091

Fina kuhinjska keramika; Ce I.1.2; lonec; odlomek ustja in ostenja; na ramenu žlebovi in vodoravne linije koleščkanja; F NK 2.2; b. rdečkasto rjava; p. črni; v. 4,6 cm; pr. u. 8,6 cm; št. odl. 1.

6707 SE 3184; kv. H7; obd. 730b; inv. št. PMC R 27314

Fina kuhinjska keramika; Ce I.1.3; lonec; odlomek pokončnega ustja in ovalnega trupa; na ramenu križajoče se večtračne valovnice; F NK 3.2; rahlo raskava in neporozna površina; b. sivorjava; bp. črna; v. 8 cm; pr. u. 12 cm; št. odl. 1; analogija: Krajšek 2015, 192, T. 3: 11.

6708 SE 3184; kv. I7; obd. 599b

Fina kuhinjska keramika; Ce I.3; lonec; odlomki vodoravnega ustja in kroglastega ostenja; F NK 3.2; b. rjava, bp. in robovi siva; v. 4,6 cm; pr. u. 14,2 cm; št. odl. 1.

6709 SE 3184; kv. I7; obd. 653d; inv. št. PMC R 29094

Fina kuhinjska keramika; Ce I.3; lonec; odlomek vodoravnega ustja in kroglastega trupa; F NK 1.2; b. svetlo sivkasto rjava; obe p. črni; v. 9,4 cm; pr. u. 14,8 cm; št. odl. 1.

6710 SE 3184; kv. H7; obd. 730a; inv. št. PMC R 27344

Fina kuhinjska keramika; Ce I.3; lonec; odlomek zapognjenega ustja in ovalnega trupa; F NK 1.2; trda, groba površina; b. črna; v. 7,6 cm; pr. u. 12 cm; št. odl. 1.

6711 SE 3184; kv. I7; obd. 427; inv. št. PMC R 28951

Fina kuhinjska keramika; Ce I.5; lonec; odlomka izvihanega ustja in narebrenega vratu; F NK 2.2; b. siva; p. črni; v. 6 cm; pr. u. 10,7 cm; št. odl. 2; analogija: varianta Ce I.5.2.

6712 SE 3184; kv. I7; obd. 431; inv. št. PMC R 28955

Fina kuhinjska keramika; Ce I.5; lonec; odlomek izvihanega ustja, narebrenega vratu in ovalnega trupa; F NK 1.2; b. črna; v. 6,6 cm; pr. u. 14,4 cm; št. odl. 1; analogija: varianta.

6713 SE 3184; kv. I7; obd. 653c; inv. št. PMC R 29093

Fina kuhinjska keramika; Ce I.5; lonec; odlomek izvihanega ustja, narebrenega vratu in ostenja; na ramenu žlebovi; F NK 3.2; b. siva; p. črni; v. 7,5 cm; pr. u. 11,6 cm; št. odl. 1; analogija: varianta Ce I.5.2.

6714 SE 3184; kv. I,I7; obd. 440; inv. št. PMC R 28958

Groba kuhinjska keramika; Ce I.4.1.1; lonec; odlomek izvihanega ustja in jajčastega trupa; na ramenu žlebovi, na zunanji površini trupa metličenje; F GK 1.2; b. črna do zelo temno rjava; v. 9,2 cm; pr. u. 14,4 cm; št. odl. 1; analogija: varianta.

6715 SE 3184; kv. I7; obd. 909a

Groba kuhinjska keramika; Ce I.4.1.1; lonec; odlomek izvihanega ustja in ostenja; metličenje na zunanji površini; na ramenu lončarski znak tri črtice ali široka puščica navzgor; F GK 1.2; b. črna; v. 9,4 cm; pr. u. 17,2 cm; št. odl. 1.

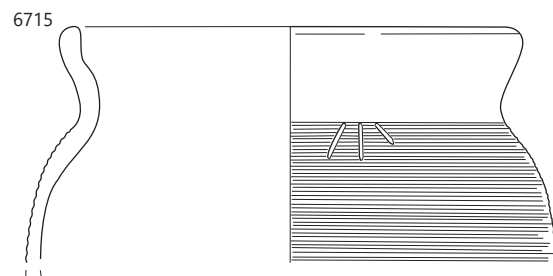
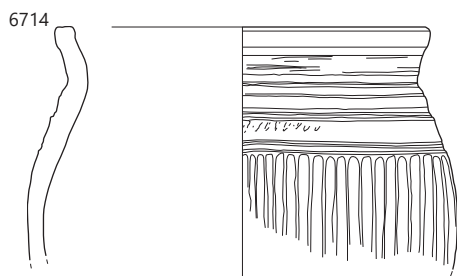
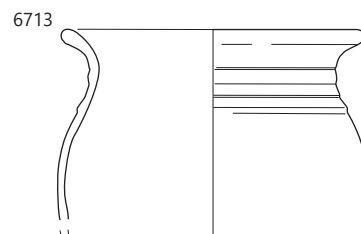
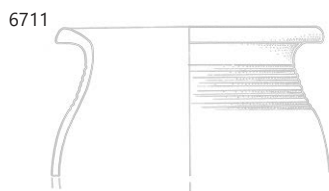
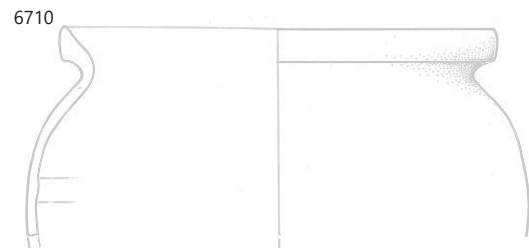
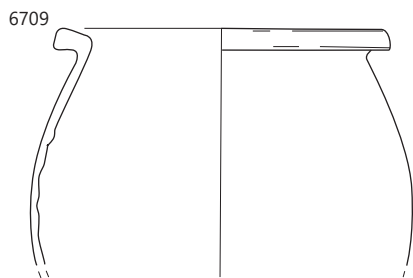
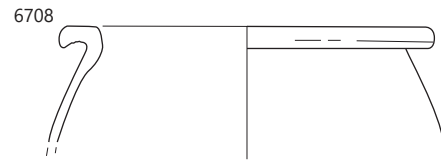
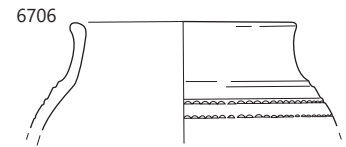
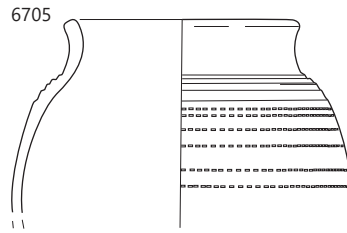
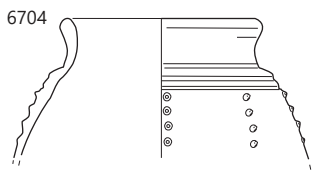

SE 3184, merilo 1 : 3.

6716 SE 3184; kv. I7; obd. 653f; inv. št. PMC R 29096

Groba kuhinjska keramika; Ce I.4.1.2; lonec; odlomek izvihanega ustja z notranjim utorom in ostenja; F GK 1.2; b. črna; obe p. svetlo rjavi s temnimi lisami; v. 8,2 cm; pr. u. 26 cm; št. odl. 1.

6717 SE 3184; kv. I7; obd. 884; inv. št. PMC R 29289

Groba kuhinjska keramika; Ce I.4.1.2; lonec; odlomki izvihanega ustja, ostenja in ravnega dna; metličenje na zunanji površini (vertikalno, poševno, vodoravno); F GK 1.2; b. zelo temno siva; v. 8,4 cm; pr. u. 15,2 cm; št. odl. 5.

6718 SE 3184; kv. I7; obd. 472; inv. št. PMC R 28978

Groba kuhinjska keramika; Ce I.4.5; večji lonec; odlomki močno izvihanega ustja pod ostrim kotom in ostenja, ki je na ramenu poudarjeno ob ustja odrezan; F GK 1.2; redukcijsko žganje z oksidacijsko atmosfero pri ohlajanju; b. črna; bp. siva do blede rjava; v. 5,9 cm; pr. u. 30 cm; št. odl. 2.9; 1694 g.

6719 SE 3184; kv. I7; obd. 653e; inv. št. PMC R 29095

Groba kuhinjska keramika; Ce I.4.2.2; lonec; odlomek izvihanega ustja z notranjim utorom in ostenja; metličenje na zunanji površini; F GK 1.2; b. črna; notranja površina svetlo rjava, zunanja površina lisasta rjava do črna; v. 8,5 cm; pr. u. 23,4 cm; št. odl. 1.

6720 SE 3184; kv. I7; obd. 909b

Groba kuhinjska keramika; Ce I.4.2.2; lonec; odlomek izvihanega ustja in ostenja; poudarjen notranji žleb; metličenje na zunanji površini; F GK 1.2; b. črna; bp. svetlo do temno rjava; v. 12,8 cm; pr. u. 15 cm; št. odl. 1; analogija: varianta.

6721 SE 3184; kv. I7; obd. 653g; inv. št. PMC R 29097

Groba kuhinjska keramika; Ce I.4.2.3; lonec; odlomek trikotnega zapognjenega ustja in ostenja; metličenje na zunanji površini (vodoravno na ramenu, navpično na trupu); F GK 1.2; b. črna; obe p. rjavi; v. 6,7 cm; pr. u. 16 cm; št. odl. 1.

6722 SE 3184; kv. I7; obd. 473; inv. št. PMC R 28979

Groba kuhinjska keramika; Ce II.4.1.3; trinožnik; odlomek ustja, ostenja, dna in noge; F GK 2.2; b. črna; bzp. bež; dl. 11 cm; št. odl. 2; 103 g.

6723 SE 3184; kv. H7; obd. 631; inv. št. PMC R 29066

amfora; Amfora Dr. 6B; amfora; odlomek ostenja; F A istrska; b. rdeča; š. 6,4 cm; št. odl. 1; 68 g.

6724 SE 3184; kv. I7; obd. 633; inv. št. PMC R 29068

Groba kuhinjska keramika; Ce II.4.1.1; trinožnik; odlomek ustja in ostenja; F NK 1.2; b. črna; pr. u. 20 cm; št. odl. 1.

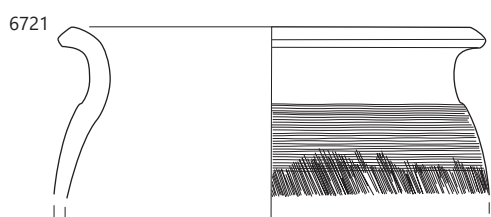
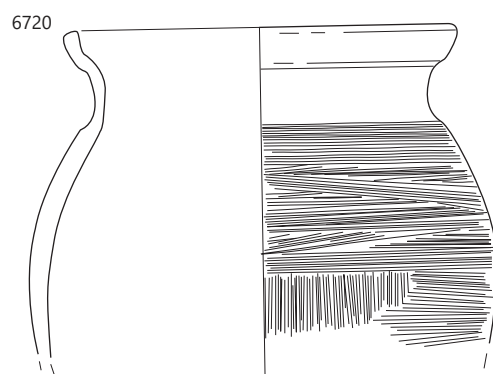
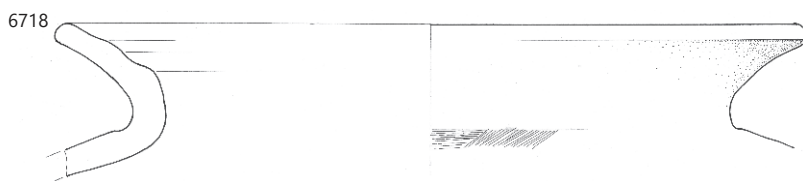
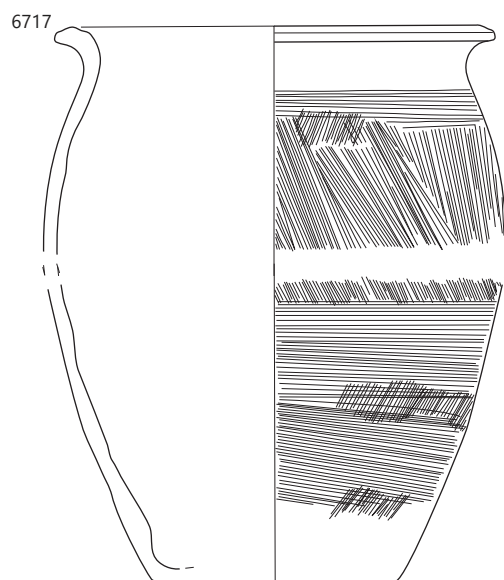
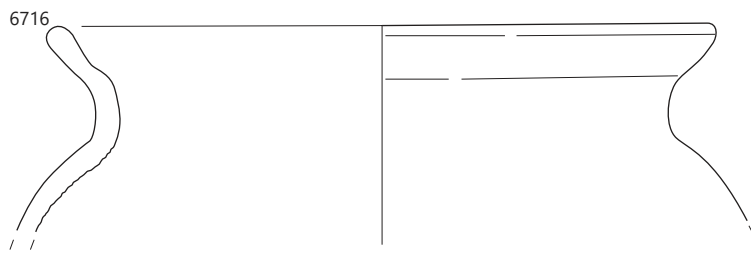

SE 3184, merilo 1 : 3.

6725 SE 3184; kv. I7; obd. 651b; inv. št. PMC R 29089

Fina kuhinjska keramika; Ce II.4.2.1; trinožnik; odlomek vodoravnega ustja in cilindričnega trupa; F NK 1.2; b. črna; v. 6 cm; pr. u. 23,6 cm; št. odl. 3.

6726 SE 3184; kv. H7; obd. 729a; inv. št. PMC R 29162

Svetla namizna keramika; Ce I.11.1; dolij; odlomek ostenja z izmenjujočimi vrezanimi večkratnimi valovnicami in ravnimi linijami; F N 1.1; b. rdečkasto rumena; š. 7,8 cm; št. odl. 2; 59 g.

6727 SE 3184; kv. I7; obd. 648; inv. št. PMC R 29084

Amfora Aquincum 78; odlomek lijakastega ustja in ostenja z ročajem; F A jadranska; b. roza; v. 4,1 cm; pr. u. 10 cm; št. odl. 1.

Parcela J2

6728 SE 3020; sek. jug; kv. H,G6; obd. 2089

Italska sigilata; Consp. 39; krožnik; odlomka zapognjenega ustja in ostenja; vodni list v barbotinu; F ITS Tardopadana; b. svetlo rdeča; rdeč mat premaz; dl. 5,3 cm; št. odl. 2.

6729 SE 3020; sek. jug; kv. H,G6; obd. 2091

Keramika s premazom; RČ; recijska čaša; odlomka ostenja in dna; F RČ 2; b. siva; bp. rdečkasto rumena; rdečkasto rjav do temno rjav lisast premaz; sijoč na zunanji površini; na notranji površini mat; pr. d. 6,2 cm; št. odl. 2; 68 g.

6730 SE 3020; sek. jug; kv. H,G6; obd. 2088; inv. št. PMC R 28310

Pokrovček za amforo PA3; ploščat disk; ohranjena polovica; na spodnji strani v pozitivnem reliefu dva koncentrična rebra; b. rdečeoranžna; db. 0,7 cm; pr. 7,5 cm; št. odl. 1

6731 SE 3294; kv. H4; obd. 1204; inv. št. PMC R 27565

Italska sigilata; Consp. 39–41; krožnik; odlomek dna s psevdoprstanasto nogo; F ITS Tardopadana; slabo ohranjen rdeč premaz; dl. 5,6 cm; št. odl. 1.

Parcela J1

6732 SE 3295; kv. J4; PN 3247; inv. št. PMC R 24631

Tordirana steklena paličica – del mešalne palčke, vijoličasto obarvano steklo; pr. 0,4 cm; št. odl. 1.

6733 SE 3340; kv. G8; PN 3340

Utež; kamen; št. odl. 1.

6734 SE 3342; kv. I2; obd. 748; inv. št. PMC R 29180

Fina kuhinjska keramika; Ce II.4.1.1; trinožnik; odlomek ustja in narebrenega ostenja; F NK 1.2; b. temno siva; pr. u. 20 cm; št. odl. 1.

6735 SE 3345; kv. I4–J4; obd. S163; inv. št. PMC R 24286

Del cevastega ustja čaše, oblikovano v deteljast izliv; steklo; pr. u. 11 cm.

6736 SE 3338; kv. J3; obd. 807b; inv. št. PMC R 29234

Italska sigilata; Consp. 44; skodelica; odlomka ustja in ostenja; z lilijo v barbotinu; F ITS Tardopadana E; b. rdečkasto rumena; spran rdeč premaz; š. 5,4 cm; št. odl. 2.

6737 SE 3338; kv. J3; obd. 763b

Italska sigilata; Consp. 39; krožnik; odlomek izvihanega ustja in polkrožnega trupa; F ITS Tardopadana; b. roza; slabo ohranjen mat rdeč premaz; š. 6,2 cm; v. 3 cm; št. odl. 1.

6738 SE 3338; kv. J3; obd. 763a; inv. št. PMC R 29674

Italska sigilata; Ritt. 12; globoka skleda z ovratnikom; odlomek vodoravnega ustja z notranjim rebrom in izlivom ter polkrožnega trupa; F ITS Tardopadana; b. roza; rdeč delno mat delno rahlo sijoč premaz; v. 3,5 cm; pr. u. 30 cm; št. odl. 1.

6739 SE 3338; kv. J3; obd. 732; inv. št. PMC R 29166

Italska keramika tankih sten; skodelica; odlomek ostenja z okrasom vodne lilije v barbotinu; F KTS 11 (Mgdb E); b. siva; črn rahlo sijoč premaz; š. 3,7 cm; št. odl. 1.

6740 SE 3338; kv. J3; obd. 762b; inv. št. PMC R 29198

Svetla namizna keramika; Ce I.6.1; fin lonec; odlomek odebeljenega ustja in ostenja z dolgim vratom in kroglastim trupom; F N 1.1; b. oranžna; v. 9,7 cm; pr. u. 11,6 cm; št. odl. 2.

6741 SE 3338; kv. J3; obd. 762a; inv. št. PMC R 29197

Svetla namizna keramika; Ce I.7.1; fin bikoničen lonec; odlomki ustja, stožčastega narebrenega vratu in kroglastega ostenja; F N 1.1; b. rumenkasto rdeča; v. 7,9 cm; pr. u. 10,2 cm; št. odl. 1.

6742 SE 3338; kv. J3; obd. 762c; inv. št. PMC R 29199

Svetla namizna keramika; Ce I.8; pokalna posoda; odlomek dna in ostenja; F N 1.1; b. svetlo rumenkasto rdeča; v. 7,8 cm; pr. d. 7,8 cm; št. odl. 2.

6743 SE 3338; kv. J3; obd. 731a; inv. št. PMC R 29164

Svetla namizna keramika; Ce I.6; vrč; odlomki ustja, ostenja in ročaja; F N 1.1; b. roza; pr. u. 16 cm; št. odl. 17; 304 g.

6744 SE 3338; kv. J3; obd. 807a; inv. št. PMC R 29233

Italska kuhinjska keramika; Goudineau 18/Di Giovanni 2412; pokrov; odlomka ostenja; F IKK1b; prežgano; dl. 5,7 cm; št. odl. 2.

6745 SE 3338; kv. J3; obd. 731b; inv. št. PMC R 29165

Italska kuhinjska keramika; Goudineau 18/Di Giovanni 2412; pokrov; odlomek ustja in ostenja; F IKK1b; b. rjavkasto rdeča; š. 6,5 cm; št. odl. 11.

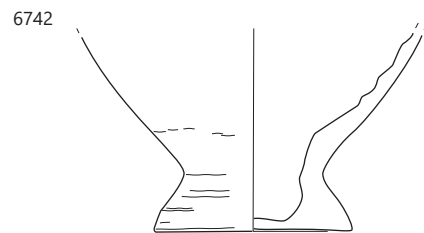
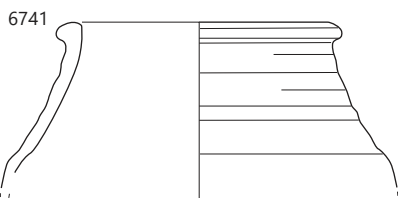
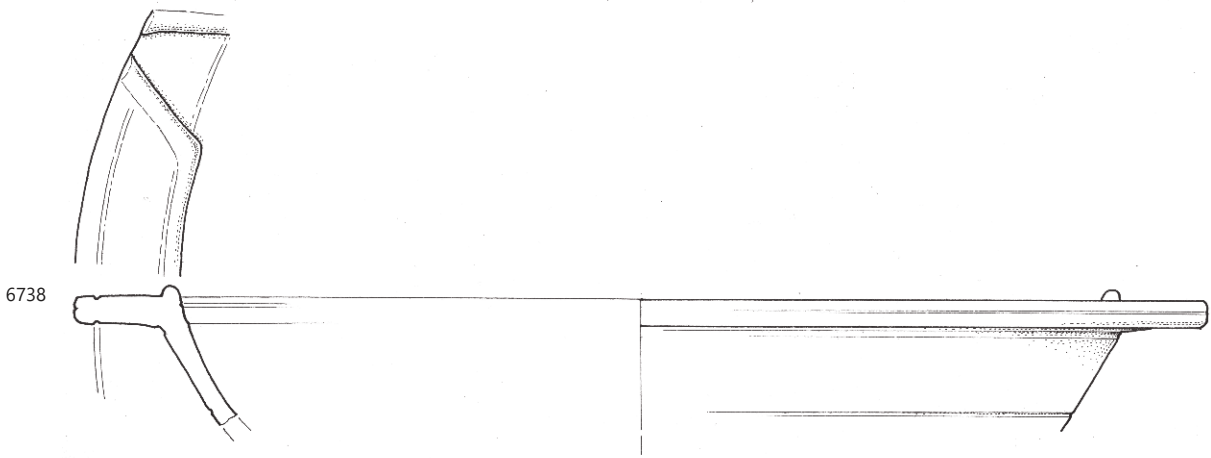
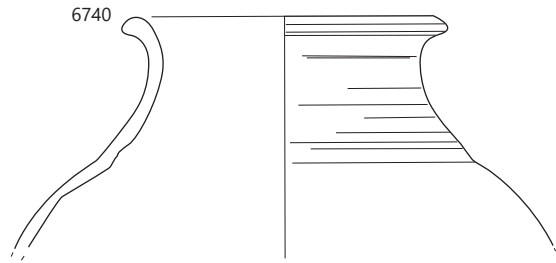
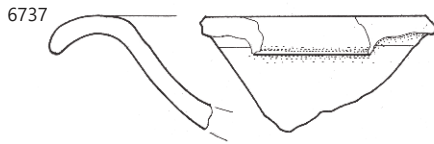
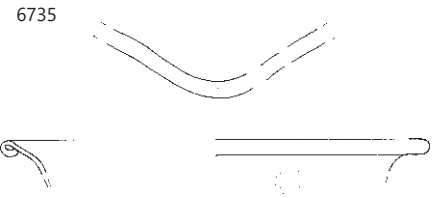
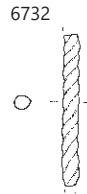
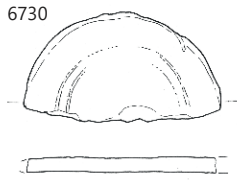
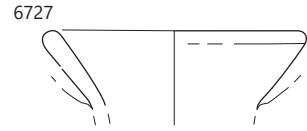
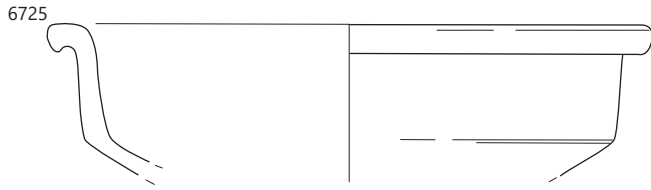

6725–6727 SE 3184, 6730 SE 3020, 6732 SE 3295, 6735 SE 3345, 6737–6741 SE 3338; 6732, 6737–6738 merilo 1 : 2, ostalo merilo 1 : 3.

6746 SE 3783; kv. F19; PN 3710; obd. 3685

Pečatna oljenka Loeschcke IXA; odlomek zgornjega dela z zaprtim kanalom, le nakazanim; F O2 (Modena); b. rdeča; dl. 11 cm; š. 7,4 cm; št. odl. 5.



Podfaza 4c

Parcea J5

6750 SE 3180; kv. I14; PN 3283; inv. št. PMC N 7362
Novec; as; Hadrianus (125–128).

6751 SE 3180; kv. I14; PN 3281; obd. K-1737; inv. št. PMC R 26574
Paličast predmet pravokotnega preseka; na enem koncu trapezasta razširitev z vzdolžno kaneluro v obliki črke V; bron; dl. 4,1 cm; š. 0,2 cm; št. odl. 1.

6752 SE 3180; kv. G14; PN 3235
Del noža; železo; št. odl. 1.

6753 SE 3180; kv. H14; PN 3238b
Del noža; železo; št. odl. 4.

6754 SE 3180; kv. H, I14; obd. 786; inv. št. PMC R 29216
Italska sigilata; Consp. 43; skodelica; odlomek zavihanega ustja in ostenja; na ustju lilija in bunčice v barbotinu; žleb na notranji površini pod ustjem; F ITS Tardopadana; b. roza; rdeč; v. 2,5 cm; pr. u. 13,9 cm; št. odl. 3.

6755 SE 3180; kv. G14; PN 3238a; obd. 1673

Temna keramika s premazom; Ce II.2.9; polkrožna skleda z S ustjem; odlomki kroglasto odebeljenega ustja in polkrožnega trupa; rebra in kanelure pod ustjem ter pas koleščkanja na zunanji površini; na notranji površini ostanki apna; F N 2.2; b. siva; svetleč zelo temno siv do črn premaz; pr. u. 20 cm; št. odl. 3.



6756 SE 3011; kv. G13,14; H14; obd. 818
Svetla keramika s premazom; Ce III.2.2; krožnik; odlomek dna z grafitom X na zunanji površini; F N 2.1; b. rdečkasto rumena;

rdeč premaz na notranji površini, zelo spran na zunanji površini; dl. 7,1 cm; š. 5,5 cm; št. odl. 1

6757 SE 3011; kv. G12,13; obd. 819
Svetla keramika s premazom; Ce III.2.2; krožnik; odlomek dna z grafitom na notranji površini; F N 2.1; b. roza; svetlo rdeč premaz na notranji površini; dl. 8,5 cm; š. 8 cm; št. odl. 1; 74 g.



6758 SE 3180; kv. H14; PN 3226
melnica; odlomek ostenja in ravnega dna; št. odl. 4.

6759 SE 3180; kv. H13,14; obd. 691; inv. št. PMC R 29135
Fina kuhinjska keramika; Ce I.3; lonec; odlomek vodoravnega ustja in kroglastega trupa; žleb na robu ustja; F NK 1.2; b. temno siva; š. 3 cm; v. 5,1 cm; št. odl. 1.

6760 SE 3011; kv. G13,14; obd. 695; inv. št. PMC R 29139
Groba kuhinjska keramika; Ce I.4.1.2; lonec; odlomki izvihanega ustja, vratu in jajčastega trupa; na zunanji površini metličenje; F GK 1.2; b. črna; p. lisasti temno rjavi do črni; v. 7,1 cm; pr. u. 13 cm; št. odl. 5.

6761 SE 3180; kv. H13,14; obd. 690a; inv. št. PMC R 29133
Groba kuhinjska keramika; Ce I.4.1.2; lonec; odlomek izvihanega ustja in ovalnega trupa; na ramenu vodoravno glavničenje, na zunanji površini poševno metličenje; F GK 1.2; b. črna; p. lisasti sivorjavi; v. 10,3 cm; pr. u. 18 cm; št. odl. 1.

6762 SE 3180; kv. H13,14; obd. 690b; inv. št. PMC R 29134
Groba kuhinjska keramika; Ce VII.3.2; pokrov; odlomek enostavnega ustja in stožčastega trupa; F GK 1.2; b. zelo temno siva; p. lisasti rjavosivi; v. 5,2 cm; pr. u. 26,4 cm; št. odl. 1.

6763 SE 3165; kv. H13; PN 3116; obd. 816; inv. št. PMC R 29243
Svetla keramika s premazom; Ce III.2.2.1; krožnik; ohranjen skoraj v celoti; odlomki enostavnega ustja, ostenja in ravnega dna; koncentrični žlebovi na notranji površini dna; F N 2.1; b. svetlo rumena; svetlo rdeč premaz na notranji in zunanji površini, le zunanja površina dna brez premaza; v. 5,6 cm; pr. u. 23,8 cm; pr. d. 19,2 cm; št. odl. 5; 429 g.

6764 SE 3018; kv. F13; PN 3201; inv. št. PMC R 24620
Del dna in ostenja čaše z izvlečeno prstanasto nogo, sled prijemalke; steklo; pr. d. 4,8 cm; št. odl. 2.

6765 SE 3018; kv. G13; PN 3203; inv. št. PMC R 24627
Del ostenja posode z vdelanim okrasom vijoličaste elipse, dekolorirano steklo; vel. 1,4 × 1,6 cm; št. odl. 1.

6766 SE 3201; kv. I3; PN 3144
Trnek z enojno zalustjo; bron; št. odl. 1.

6767 SE 3201; kv. F13; PN 3148
Obroč; železo; št. odl. 1.

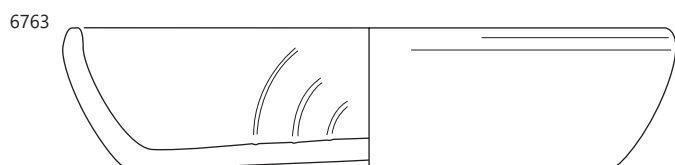
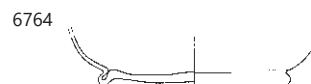
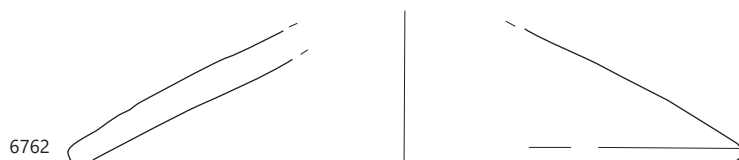
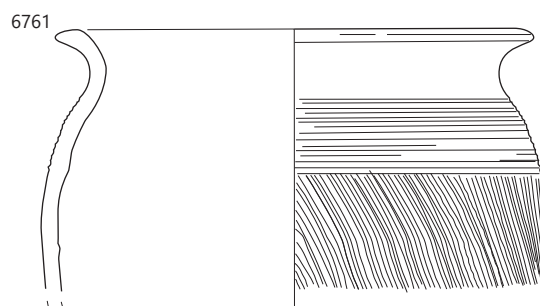
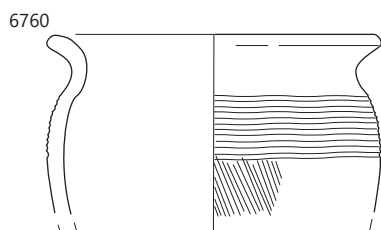
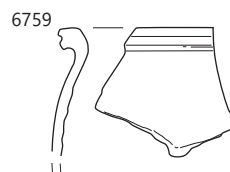
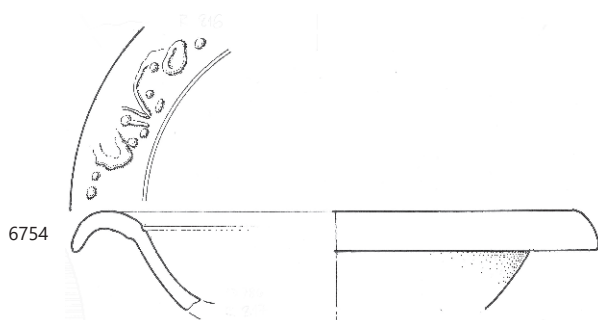
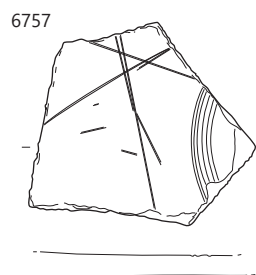
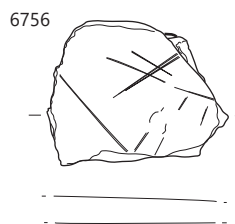
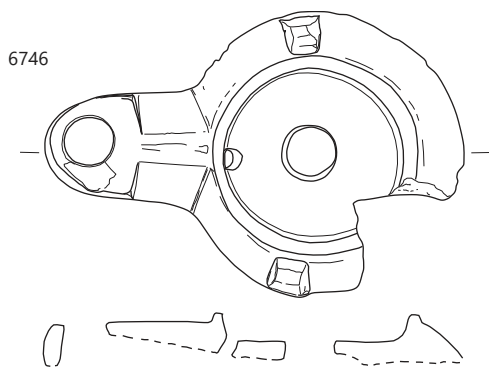

∴ 6746 SE 3783, 6751–6762 SE 3011 = SE 3180; 6746, 6751, 6754, 6764–6765 merilo 1 : 2, ostalo merilo 1 : 3.

6768 SE 3249; kv. H7; obd. 2187; inv. št. PMC R 28389
Fina kuhinjska keramika; Ce I.3; manjši lonec; ohranjen v celoti; F NK 3.2; b. svetlo rjava; bp. črna; v. 11,2 cm; pr. u. 10 cm; pr. d. 4,5 cm; št. odl. 4.



6769 SE 3249; kv. H7; obd. 979
Kretska amfora AC1–4; odlomek ročaja, okroglega preseka, in ostenja; trda, prečiščena glina z redkimi primesmi; b. oranžna; dl. 22,3 cm; v. 8,7 cm; št. odl. 1.

Parcela J4

6770 SE 3022; kv. F11; PN 3279; inv. št. PMC N 7347
Novec; as; Caius (Agrippa) (37–41).

6771 SE 3022; kv. G11; obd. S343; inv. št. PMC R 24487
Del ustja rebraste skodelice Isings 3/Lazar 2.1.4., izdelano v kalupu; steklo; vel. 3,2 × 2,1 cm; datacija: 1. stoletje.

6772 SE 3022; kv. G11; PN 3672;
obd. 3687
Pečatna oljenka Loeschcke Xa; odlomek zgornjega dela; F O2 (Modena); b. rdeča; dl. 7 cm; š. 6,3 cm; št. odl. 1.



6773 SE 3022; kv. G11; obd. 2350; inv. št. PMC R 28536
Italaska kuhinjska keramika; Goudineau 13–15, 28–30; pekač; odlomek ravnega dna; F IKK1pr; dl. 3,1 cm; št. odl. 1.

6774 SE 3022; kv. G11; obd. 2349; inv. št. PMC R 28534
Amfora Dr. 6B; odlomek čašastega ustja in ostenja z delom ročaja; F A4; b. oranžnordeča; v. 8 cm; pr. u. 13,5 cm; št. odl. 1.

6775 SE 3013; kv. H12; PN 3075; inv. št. PMC N 7325
Novec; as; Antoninus Pius (Faustina II.) (147–161).

6777 SE 3013; kv. H11; PN 3258; inv. št. PMC R 27204
Steklenička; odlomki horizontalno izvihanega, navzdol zapognjenega ustja in rahlo konkavnega dna z ostenjem posode; iz zelenkastega prozornega pihanega stekla; št. odl. 1.

6778 SE 3013; kv. G–H11–12; obd. S94; inv. št. PMC R 24239
Del profiliranega ročaja; steklo; vel. 1,4 × 3,7 cm.

6779 SE 3002; kv. F11; obd. S85; inv. št. PMC R 24230
Del ravnega dna čaše z rebri, Isings 3/Lazar 2.1.4., izdelano v kalupu; steklo; vel. 4,1 × 2,4 cm; datacija: 1. stoletje.

6780 SE 3002; kv. F12; obd. 110
Reliefna oljenka z okroglim noskom Loeschcke VIII; odlomek pokončnega predrtega ročaja z žlebom; b. rdečkasto rumena; temno rdeč premaz na zunanji površini; v. 3,1 cm; š. ročaja 1,6 cm; št. odl. 1.

6781 SE 3013; kv. H,10,11,12; obd. 2177; inv. št. PMC R 28382
Italaska keramika tankih sten; Mgdb 84; skodelica; odlomek ostenja s koleščkanim okrasom; F KTS 9 (Mgdb D); b. črna; š. 2,4 cm; št. odl. 1.

6782 SE 3013; kv. F,G10,11; obd. 2087; inv. št. PMC R 28309
Italaska keramika tankih sten; Mgdb 103; skodelica; odlomek profiliranega ustja in ostenja z barbotinom, motiv glavničkov v barbotinu; F KTS 11 (Mgdb E); b. siva; spran temno siv do črn premaz; v. 2 cm; pr. u. 10 cm; št. odl. 1.

6783 SE 3013; kv. F,G11,12; obd. 693; inv. št. PMC R 29582
Keramika s premazom; RČ; čaša; odlomek ustja in ostenja; kombiniran okras: ozki pasovi koleščkanja in vmes podkve z bunčicami v barbotinu (Drexel IIb); F RČ 2; zelo dobre kakovoste; b. svetlo siva; bzp. in rob rdečkasto rumena; na zunanji površini rdečkasto rjav do temno rjav lisast premaz rahlo kovinskega leska (delno); na zgornji tretjini notranje površine rdečkasto sivorjav premaz z izrazitim kovinskim leskom; v. 8,7 cm; pr. u. 13,4 cm; št. odl. 1.

6784 SE 3013; kv. H11; obd. 849
Temna keramika s premazom; Ce V.2.2; čaša gubanka; odlomek ustja in ostenja; F ČG 2; b. svetlo siva; črn premaz na zunanji površini in le na notranji površini ustja; v. 4,2 cm; pr. u. 9,1 cm; št. odl. 1.



6785 SE 3013; kv. I10; PN 3256, 3257; obd. 1676a; inv. št. PMC R 28015
Svetla namizna keramika; Ce V.1.2.2; jajčasta čaša; ohranjena v celoti; odlomki izvihanega ustja; jajčastega trupa in preobliskovanega dna, ki je rahlo vbočeno; F N 1.1; rahlo prežgano; b. rdečkasto rumena; v. 11 cm; pr. u. 7,3 cm; pr. d. 4,5 cm; št. odl. 6.

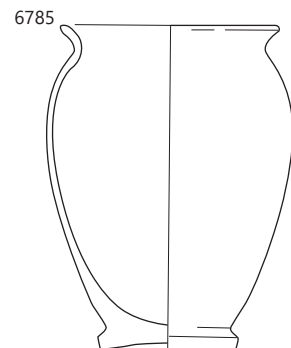
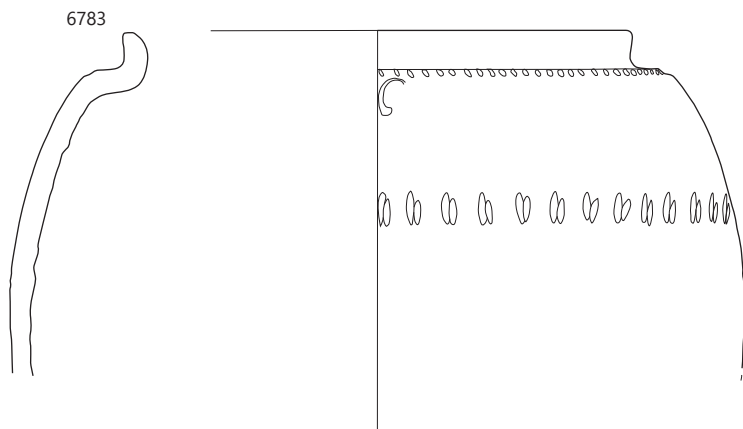
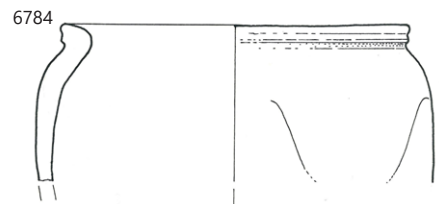
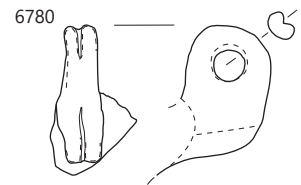
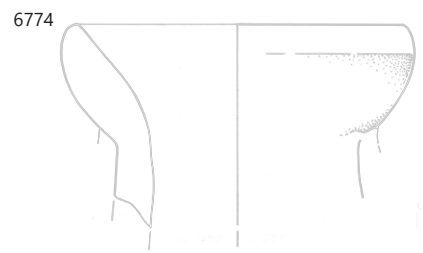
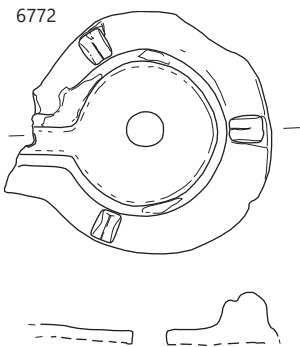
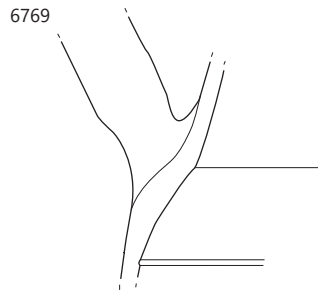

∴ 6769 SE 3249, 6771–6774 SE 3249, 6777–6784 SE 3013; 6771–6772 merilo 1 : 2., ostalo merilo 1 : 3.

6786 SE 3013; kv. I10; PN 3257; obd. 1676b; inv. št. PMC R 28016

Svetla namizna keramika; Ce V.1.2; jajčasta čaša; odlomek spodnjega dela jajčastega trupa in preoblikovanega dna, ki je rahlo vbočeno; F N 1.1; b. rdečkasto rumena; pr. d. 4,5 cm; št. odl. 1.

6787 SE 3013; kv. F,G11,12; obd. 694

Temna keramika s premazom; Ce II.2.3.1 (PTS Drag. 40); polkrožna skleda; odlomek ustja in ostenja; na zunanji površini pas koleščkanja in žlebovi; F N 2.2; b. rjavkasto siva; črn svetleč premaz; v. 4,7 cm; pr. u. 13,2 cm; št. odl. 1; 43 g.

6788 SE 3002; kv. F11; obd. 13; inv. št. PMC R 27627

Temna keramika s premazom; Ce II.2.3.1 (PTS Drag. 40); skleda; odlomek ustja in ostenja; F N 2.2; pr. u. 16 cm; št. odl. 1

6789 SE 3013; kv. I10; PN 3253; inv. št. PMC R 29188

Svetla namizna keramika; Ce IV.1.4.1; dvoročajni vrč; ohranjen skoraj v celoti; odlomki prstanastega ustja, valjastega vratu z rebrom, trakastih ročajev, kroglastega trupa in prstanastega dna; F N 1.1; b. oranžna; pr. u. 10 cm; š. ročaja 4,2 cm; št. odl. 145; 1624 g.

6790 SE 3013; kv. G11; obd. 751; inv. št. PMC R 29183

Amfora Dr. 6B (cesarska); odlomek lijakastega ustja in ostenja; F A jadranska; b. rdečkasto rumena; v. 6,8 cm; pr. u. 11,5 cm; št. odl. 1.

6791 SE 3013; kv. I10; PN 3255; obd. 1667; inv. št. PMC R 27995

Antefix; reliefni zaključek slemena; reliefna podoba gledališke maske z dolgimi lasi, odprtimi usti, z diademom spetimi lasmi na čelu in v obliki ribje kosti shematično nakazanimi kitami; rastlinski okras v spodnjem delu; odlomljena na zadnji strani; b. rdeča; dl. 23,5 cm; š. 19,2 cm; v. 4,6 cm; št. odl. 1; 1615 g.



6792 SE 3172; kv. G11; obd. 401; inv. št. PMC R 28935

Groba kuhinjska keramika; Ce II.4.1.1; trinožnik; uvihanega ustja, narebrenega lečastega trupa, ravnega dna in nog; F GK 1.2; b. črna; p. lisasti rjavočrni; v. 7,1 cm; pr. u. 23 cm; št. odl. 4.



6793 SE 3357; kv. H11; PN 3254; obd. 1670; inv. št. PMC R 27997

Utež; Ce VIII.9.1; piramidalna utež (pr. luknje 0,9 cm); Tkalski pripomočki; v. 15,4 cm; št. odl. 1.

Med parcelama J4 in J3

6794 SE 3009; kv. H10; PN 7155; inv. št. PMC N 7654
Novec; as; Hadrianus (125–128).

6795 SE 3009; kv. I8; PN 7167b; inv. št. PMC N 7544
Novec; as; Hadrianus (125–138).

6796 SE 3009; kv. H10; PN 3135; obd. K-1261; inv. št. PMC R 26928

Del zvonca; obod iz bronaste pločevine, kembelj železen; sploščen; zgornji del manjka; bron; dl. 5,4 cm; š. 6,1 cm; v. 1,4 cm; št. odl. 1.

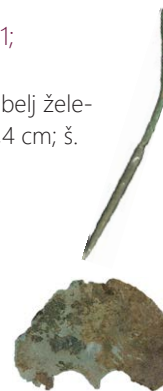

6797 SE 3009; kv. H10; PN 3124; obd. K-1622; inv. št. PMC R 26393

Odl. spodnjega dela igle okroglega preseka. bron; dl. 7,2 cm; š. 0,2 cm; št. odl. 1.

6798 SE 3009; kv. G10; PN 7168; obd. K-1695; inv. št. PMC R 26674

Srčasta aplika ali falera luničaste oblike s kratkim poškodovanim trnom okroglega preseka na sredini na spodnji strani; bron; dl. 4,3 cm; š. 2,9 cm; v. 0,4 cm; št. odl. 1; analogija: Deimel 1987, T. 81: 15–21.

6799 SE 3009; kv. H10; PN 7114; obd. K-1262; inv. št. PMC R 27014

Klin; v obliki črke L; daljši del pravokotnega preseka in koničasto zaključen, krajši del okroglega preseka in ravno zaključen; železo; dl. 14 cm; š. 0,8 cm; v. 3,8 cm; št. odl. 1.

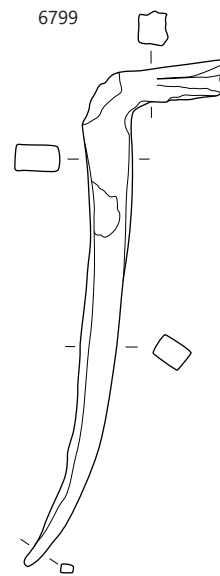
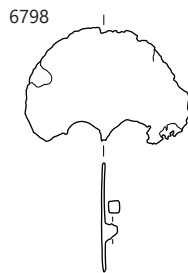
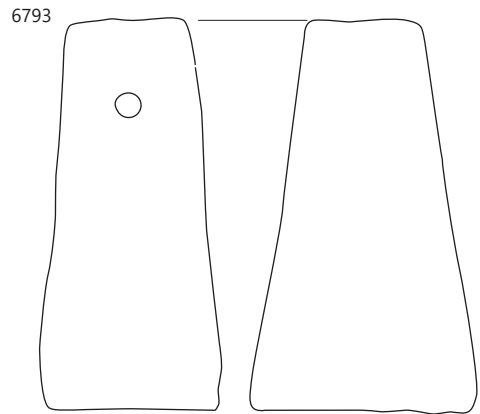
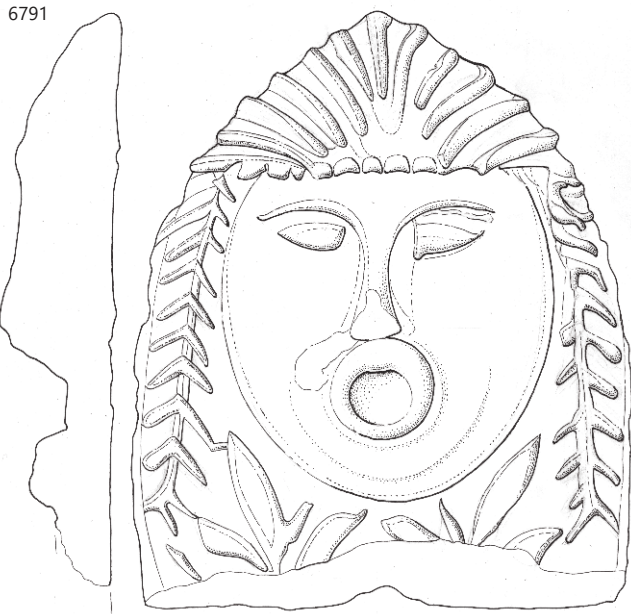
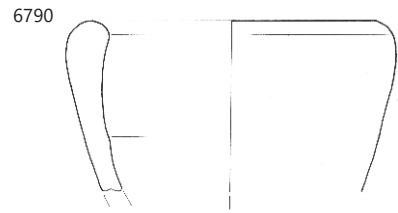
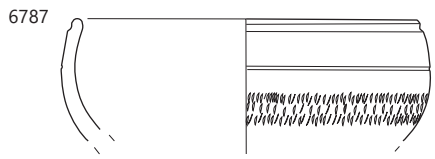

∴ 6786–6791 SE 3013, 6792 SE 3172, 6793 SE 3357, 6797–6799 SE 3009; 6797–6799 merilo 1 : 2., ostalo merilo 1 : 3.

6800 SE 3009; kv. H10; PN 7151; obd. K-1456; inv. št. PMC R 26231

Trakasta zapestnica; eliptična oblika; v sprednjem delu razširjena–sploščena in z uvitimi stranicami; v zadnjem s prepletenimi konci; železo; dl. 8,5 cm; š. 7,5 cm; db. 1,2 cm; št. odl. 1.

6801 SE 3009; kv. G10; PN 7112

Dvozobe vilice; železo; št. odl. 1.

6802 SE 3009; kv. G10; obd. ZŠ 2/1; inv. št. PMC R 27192

Šilo, daljše; v spodnjem delu okroglega preseka in koničasto zaključeno, v zgornjem pravokotnega preseka, ravno zaključeno in korodirano; železo; š. 16,5 cm; pr. u. 0,9 cm; št. odl. 1.

6803 SE 3009; kv. G10; obd. ZŠ

2/2; inv. št. PMC R 27193

Žebelj s ploščato pravokotno glavico; trn je kvadratnega preseka in zvit; železo; š. 5,1 cm; v. 0,8 cm; db. 1,8 cm; št. odl. 1.



6804 SE 3009; kv. H10; PN 7153; inv. št. PMC R 24721

Ročaj posode, horizontalno narebren steklo; vel. 1,5 × 7,5 cm; št. odl. 1.

6805 SE 3009; kv. G10 jug; obd. S127; inv. št. PMC R 24393

Del izvihanega in zataljenega ustja čaše z nataljeno horizontalno nitjo na prehodu vratu v trup; steklo; vel. 2 × 2,5 cm.

6806 SE 3009; kv. G10 jug; obd. S128; inv. št. PMC R 24394a

Del ustja in ostenja čaše gubanke – več kosov; steklo; pr. u. 8,2 cm, vel. 3,5 × 3,6 cm, 3,3 × 3,6 cm.

6807 SE 3009; kv. G10 jug; obd. S128; inv. št. PMC R 24394b

Del ustja in ostenja čaše gubanke – več kosov; steklo; pr. u. 8,2 cm, vel. 3,5 × 3,6 cm, 3,3 × 3,6 cm.

6808 SE 3009; kv. G10 jug; obd. S384; inv. št. PMC R 24528

Del nagubanega ostenja posode – čaša gubanka, steklo; vel. 2,6 × 1,9 cm.

6809 SE 3009; kv. G10; obd. S75; inv. št. PMC R 24221

Del dna čaše z izvlečeno prstanasto nogo, mlečno belo steklo; pr. d. 3,8 cm.

6810 SE 3009; kv. G–H10 jug; obd. S259; inv. št. PMC R

24403

Del ostenja kvadratne steklenice Isings 50/Lazar 6.3.1; steklo; vel. 3,8 × 5,5 cm; datacija: druga pol. 1.–2. stoletje.

6811 SE 3214; kv. I10; obd. S444; inv. št. PMC R 24588b

Tanka cevka–izliv ali odpadek pihanja v steklene cevke; steklo; pr. 0,4 cm.

6812 SE 3214; kv. I10; obd. S444; inv. št. PMC R 24588a

Del izvihanega ustja posode; steklo; pr. u. 8,8 cm.

6813 SE 3009; kv. G10; PN 7124; obd. B–1033;

inv. št. PMC R 27015

Del igle, okroglega preseka; na obeh koncih rahlo zožena; oba zaključka odlomljena; kost; dl. 8,4 cm; db. 0,4 cm; št. odl. 1.



6814 SE 3009; kv. H10; PN 5034; obd. B–1008; inv. št.

PMC R 26972

Šivanka s trojno predrtino Gostenčnik 2.3.1.11; ohranjena v celoti, v 2 delih; okrogel do ovalen presek; na vrhu sploščena in razširjena; tri predrtine; dve manjši okrogli, med njima podolgovata ovalna; kost; dl. 12,6 cm; š. 0,6 cm; db. 0,4 cm; št. odl. 2; analogija: Gostenčnik 2005, 101–106, T.22, 3–4; datacija: 1.–4. stoletje.

6815 SE 3009; kv. H10; obd. 433; inv. št. PMC R 28957

Pečatna oljenka Loeschcke IX ali X; odlomek ožganega noska; F O pečatna nedoločena; b. oranžna; dl. 2,6 cm; v. 0,7 cm; št. odl. 1.

6816 SE 3009; kv. G10; obd. 3468

Volutna oljenka Loeschcke. I, IV, V; odlomka diska, ramena in volute ter ostenja in dna; rame IVb; na disku reliefni okras; F O reliefna nedoločena; b. rdečkasto rumena; rdečerjav do črn slabo ohranjen premaz; dl. 5,3 cm; š. 1,8 cm; št. odl. 1.

6817 SE 3009; kv. G10; obd. 743c; inv. št. PMC R 29175

Volutna oljenka Loeschcke I; odlomek noska z voluto, ramena in diska z reliefnim okrasom; F O1; b. rumenkasto rdeča; rdeč mat premaz; dl. 3,8 cm; š. 3 cm; št. odl. 1.

6818 SE 3009; kv. G,H10; obd. 4997b

Italaska sigilata; Consp. 43; skodelica; odlomek zapognjenega ustja in ostenja; notranji žleb; lilija v barbotinu; F ITS Tardopadana D; pr. u. 14 cm; št. odl. 1.

6819 SE 3009; kv. G10; obd. 3467a

Galska sigilata; skleda; odlomek ostenja z grafitom (več križev X) na zunanji površini; F GTS; b. rdeča; rahlo bleščeč premaz; dl. 5 cm; š. 3,2 cm; št. odl. 1.

6820 SE 3009; kv. G,H10; obd. 4997c

Italaska sigilata; Consp. B 3.17; skodelica; odlomek prstanastega dna in ostenja; F ITS Tardopadana; pr. d. 3,8 cm; št. odl. 1.

6821 SE 3009; kv. I10; obd. 4988

Italaska sigilata; Consp. 39–41; skleda; odlomek dna in ostenja s psevdoprstanasto nogo in grafitom X na spodnji površini dna; F ITS Tardopadana ali poznejša padaska sigilata; b. oranžno–rdeča; intenzivno rdeč premaz; pr. d. 8 cm; št. odl. 5; 83 g.

6822 SE 3009; kv. H10; obd. 4999b

Italaska sigilata; Consp. 39–41; krožnik; odlomek dela zapognjenega ustja in ostenja; notranji žleb; F ITS Tardopadana E; š. 7,5 cm; št. odl. 3.

6799

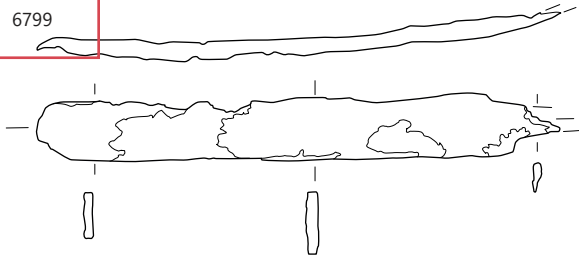

6804

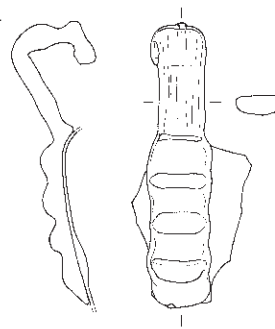

6805

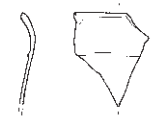

6806

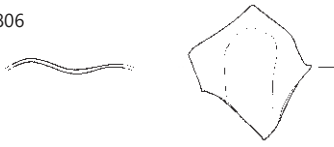

6807

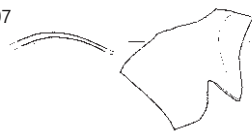

6808

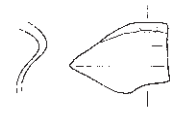

6811

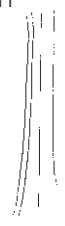

6810

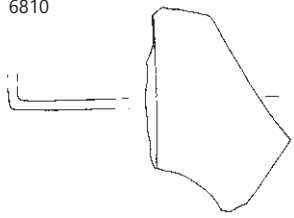

6812



6813

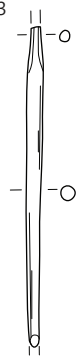

6815

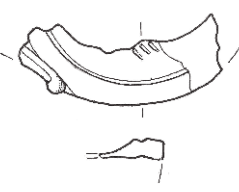

6818



6816



6819

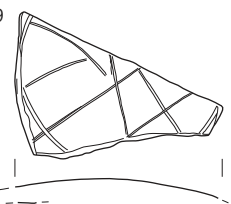

6821

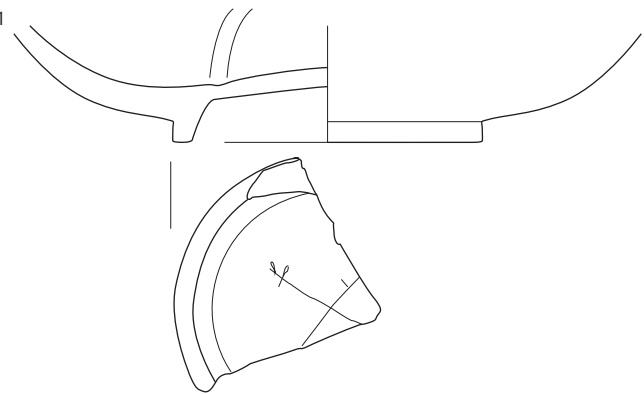

6822



SE 3009, merilo 1 : 2.

- 6823** SE 3009; kv. G10; obd. 665; inv. št. PMC R 29110
Italska sigilata; Consp. 39/43; skodelica; odlomek ustja in ostenja; F ITS Tardopadana; š. 4,5 cm; št. odl. 5.
- 6824** SE 3009; kv. G,H10; obd. 2819
Italska sigilata; Consp. 39/43; krožnik ali skodelica; odlomki ustja in ostenja; lilija, grozd in bršljan v barbotinu; F ITS Tardopadana; pr. u. 14 cm; št. odl. 4.
- 6825** SE 3009; kv. H10; obd. 741; inv. št. PMC R 29171
Italska sigilata; odlomek prstanastega dna in ostenja; F ITS Tardopadana; š. 8,4 cm; št. odl. 3.
- 6826** SE 3214; kv. I10; obd. 875a; inv. št. PMC R 29281
Italska sigilata; Consp. 39; krožnik; odlomek izvihanega ustja in ostenja; na ustju lilija v barbotinu; F ITS Tardopadana D; v. 3,3 cm; pr. u. 18,4 cm; št. odl. 2.
- 6827** SE 3214; kv. I10; obd. 875b; inv. št. PMC R 29282
Italska sigilata; Consp. 39; krožnik; odlomek izvihanega ustja in ostenja; na ustju bršljanov list z vejico v barbotinu; F ITS Tardopadana D; pr. u. 17 cm; št. odl. 1.
- 6828** SE 3214; kv. I10; obd. 875c; inv. št. PMC R 29283
Italska sigilata; Consp. 41/45; krožnik ali skodelica; odlomek vodoravnega ustja z robom; F ITS Tardopadana; dl. 3,5 cm; št. odl. 1.
- 6829** SE 3009; kv. H10; obd. 435
Galska sigilata; Drag. 33; skodelica; odlomek ustja in ostenja; žleb na zunanji površini; F GTS; b. oranžnordeča; rdeč bleščec premaz; v. 3,4 cm; pr. u. 14,8 cm; št. odl. 1.
- 6830** SE 3009; kv. H10; obd. 4999c
Galska sigilata; Drag. 33; skodela; odlomki ostenja; F GTS; b. svetlo rdeča; rdeč rahlo sijoč premaz; š. 4,5 cm; v. 3,5 cm; št. odl. 2.
- 6831** SE 3009; kv. G10; obd. 743b; inv. št. PMC R 29174
Galska sigilata; Drag. 37; skleda; odlomek ostenja z reliefnim okrasom; F GTS; š. 2,5 cm; št. odl. 3.
- 6833** SE 3009; kv. G,H10; obd. 3205b
Italska keramika tankih sten; skodelica; odlomek profiliranega ustja in ostenja; F KTS 11 (Mgdb E); dl. 1 cm; š. 1 cm; št. odl. 1.
- 6834** SE 3214; kv. I10; obd. 496b
Italska keramika tankih sten; skodelica; odlomka ostenja; F KTS 11 (Mgdb E); dl. 4 cm; št. odl. 2.
- 6835** SE 3214; kv. I10; obd. 496a
Italska keramika tankih sten; Mgdb 132; skodelica; odlomek ostenja; F KTS 21 (Mgdb K/eggshell španska); b. bela; š. 3,5 cm; št. odl. 1.
- 6836** SE 3009; kv. H10; obd. 4999a
Južnopanonska keramika tankih sten; skodelica; odlomek spodnjega dela ostenja s pasovi koleščkanja; F KTS 16 (južnopanonska); b. roza; spran rdeč premaz; š. 4 cm; št. odl. 1.
- 6837** SE 3009; kv. G10; obd. 3467b
Italska keramika tankih sten; Mgdb 95; kozarec; odlomek ostenja z mrežastim okrasom; F KTS 11 (Mgdb E); dl. 3,1 cm; š. 3,4 cm; št. odl. 1.
- 6838** SE 3009; kv. G,H10; obd. 4996
Italska keramika tankih sten; Mgdb 95 ali Ce VI.2.3.1; kozarec; odlomek ostenja z mrežastim okrasom; F KTS 11 (Mgdb E); š. 3,6 cm; v. 5 cm; št. odl. 1.
- 6839** SE 3009; kv. G,H10; obd. 2818
Lokalna keramika tankih sten; Ce VI.2.3.1 (Mgdb 95); kozarec; odlomki ustja, ostenja z mrežastim okrasom in dna; F N 3.4; b. siva; temno siv premaz; pr. d. 4 cm; št. odl. 2.
- 6840** SE 3009; kv. G,H10; obd. 3204
Keramika s premazom; Ce V.2.2; čaša gubanka; odlomek ustja in ostenja z gubami; F N 2.2b; b. siva; bp. temno siva; na zunanji in notranji površini ustja črn premaz z rahlim kovinskim leskom; v. 5,5 cm; pr. u. 9,2 cm; št. odl. 1.
- 6841** SE 3009; kv. G,H10; obd. 4998
Keramika s premazom; Ce V.2.2; čaša gubanka; odlomek ostenja; F N 2.2; b. siva; zelo temno siv premaz; v. 3,5 cm; št. odl. 1.
- 6842** SE 3009; kv. H10; obd. 392; inv. št. PMC R 28931
Temna keramika s premazom; Ce II.2.1–4; skleda; odlomek ustja in ostenja; F N 2.2; b. siva; bleščec zelo temno sivkasto rjav premaz na obeh p; pr. u. 18 cm; št. odl. 1.
- 6843** SE 3009; kv. G10; obd. 666
Temna keramika s premazom; Ce II.2.3.1 (PTS Drag. 40); polkrožna skleda; odlomek prstanastega ustja in ostenja; pasovi koleščkanja na zunanji površini; F N 2.2; b. siva; na zunanji površini zelo temno rjavkasto siv, na notranji površini črn sijoč premaz; v. 7 cm; pr. u. 20,6 cm; št. odl. 1.
- 6844** SE 3009; kv. G10; obd. 743a; inv. št. PMC R 29173
Temna keramika s premazom; Ce II.2.2.3 (PTS Consp. 43); skodelica; odlomek izvihanega ustja in polkrožnega trupa; F N 2.2; b. siva; zelo temno siv sijoč premaz na notranji površini in zgornjem delu zunanje površine; v. 4 cm; pr. u. 14,3 cm; št. odl. 1; 38 g.
- 6845** SE 3009; kv. G10; obd. 317; inv. št. PMC R 28890
Temna keramika s premazom; Ce II.2.2.1 (PTS Drag. 35 globoka skleda); skodelica; odlomki izvihanega ustja, polkrožnega trupa in prstanastega dna; žleb na notranji površini; F N 2.2; b. siva; sijoč zelo temno siv premaz na notranji površini in ustju; v. 4,4 cm; pr. u. 13,8 cm; št. odl. 1.
- 6846** SE 3009; kv. H10; obd. 436; inv. št. PMC R 29645
Svetla namizna keramika; Ce III.2.2.4; nizek krožnik ali pekač; odlomki nizkega enostavnega ustja, ostenja in rahlo vbočenega dna; na notranji površini dna koncentrične kanelure in v sredini vtisnjen okras (del palmete ali lunice in večji nerazpoznaven odtis); F N 2.1; b. rdečkasto rumena; v. 8,9 cm; pr. u. 5,1 cm; pr. u. 20 cm; št. odl. 3.
- 6847** SE 3009; kv. G,H10; obd. 3257
Svetla keramika s premazom; Ce I.9.2; cilindričen fin lonec; odlomek s kratkim vodoravnim ustjem cilindričnim zgornjim delom trupa in koničnim spodnjim delom; žleb na sredini zgornjega dela in poudarjen prelom v spodnji del; F N 2.1; b. bež; oranžno–rdeč premaz na zunanji površini; v. 8 cm; pr. u. 13,5 cm; št. odl. 1.
- 6848** SE 3009; kv. G10; obd. 595; inv. št. PMC R 29026
Svetla namizna keramika; Ce IV.1.1; enoročajni vrč; odlomka lijakastega klekastega ustja; F N 1.1; b. svetlo rdeča; v. 3,4 cm; pr. u. 5,8 cm; št. odl. 2; analogija: varianta.

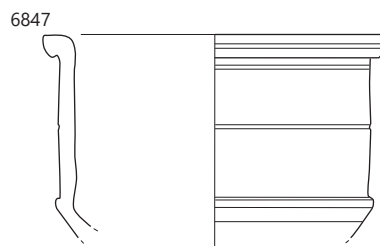
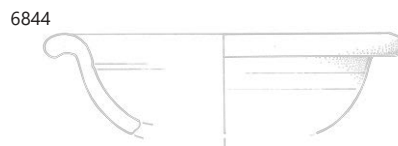
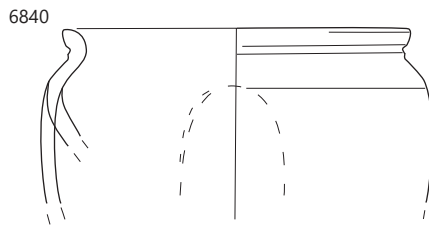
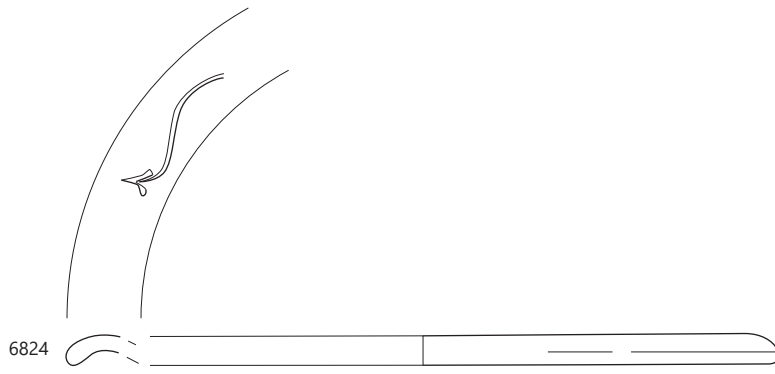

6849 SE 3009; kv. G10; obd. 667; inv. št. PMC R 29111
Svetla namizna keramika; Ce IV.2.1; enoročajni vrč ali ročka; odlomek izvihanega ustja, visokega stožčastega vratu, ročaja (ledvičastega) in ostenja; žleb na robu ustja in na vratu; F N 1.1; b. roza; v. 11,4 cm; pr. u. 6,9 cm; š. ročaja 2,8 cm; št. odl. 11; 428 g; analogija: varianta.

6850 SE 3009; kv. G10; obd. 439
Svetla namizna keramika; Ce IV.2.1.2; ročka; enoročajni vrč z izlivom; odlomek ustja in vratu; F N 1.1; b. rdečkasto rumena; bzp. do rjava; v. 10 cm; pr. u. 13,2 cm; št. odl. 2.2; 284 g.

6852 SE 3009; kv. I10; obd. 2801
Svetla namizna keramika; Ce I.10; dolij; odlomek ostenja; F N 1.1; št. odl. 1; 975 g.

6853 SE 3009; kv. H10; obd. 5
Italaska melnica; Dramont D2 (padska proizvodnja); melnica; odlomki ustja in ostenja; F M padska; kamenčki na notranji površini; b. roza do blede rjava; dl. 20 cm; pr. u. 42 cm; št. odl. 3; 505 g.

6854 SE 3009; kv. G,H10; obd. 4997a
Italaska kuhinjska keramika; Goudineau 13–15, 28–30; odlomek ostenja; F IKK1pr; dl. 4 cm; š. 3 cm; št. odl. 1.

6855 SE 3009; kv. H,I10; obd. 3203
Italaska kuhinjska keramika; Goudineau 28–30; pekač; odlomek enostavnega ustja in ostenja; F IKK1pr; rdeč premaz na notranji površini; dl. 5,5 cm; š. 2,3 cm; št. odl. 1.

6856 SE 3214; kv. I10; obd. 876; inv. št. PMC R 29284
Italaska kuhinjska keramika; Goudineau 13–15, 28–30; pekač; odlomek ostenja; F IKK1pr; dl. 2,8 cm; št. odl. 1.

6857 SE 3214; kv. I10; obd. 452b; inv. št. PMC R 28969
Italaska kuhinjska keramika; Goudineau 28–30; pekač; odlomek enostavnega ustja in ostenja; F IKK1pr; š. 2,4 cm; v. 2 cm; št. odl. 1.

6858 SE 3009; kv. G,H10; obd. 2816c
Fina kuhinjska keramika; Ce I.1.2; lonec; odlomek ustja in ostenja, linije koleščkanja; F NK 1.2; b. temno siva; pr. u. 6,5 cm; št. odl. 1.

6858a SE 3009; kv. G,H10; obd. 2816a
Fina kuhinjska keramika; Ce I.3; lonec; odlomek ustja in ostenja; F NK 1.2; b. siva; pr. u. 11 cm; št. odl. 1.

6858b SE 3009; kv. G,H10; obd. 2816b
Fina kuhinjska keramika; Ce I.1.1; lonec; odlomek ustja in ostenja, niz bunčic; F NK 1.2; b. temno siva; pr. u. 6 cm; št. odl. 1.

6859 SE 3009; kv. G,H10; obd. 4083
Fina kuhinjska keramika; Ce I.5; lonec; odlomek trikotno odebeljenega ustja in ostenja; 6 vodoravnih žlebov na ramenu (glavničenje); F NK 3.2; b. siva; bp. temno siva; pr. u. 16 cm; št. odl. 2.

6860 SE 3009; kv. G,H10; obd. 2817
Groba kuhinjska keramika; Ce I.4; več odlomkov loncev; 4 odlomki ustja in ostenja lonca Ce I.4.2.3 s pasom vodoravnega glavničenja; večji lonec Ce I.4.2.2 z lončarskim znakom

šestkrake zvezde in vodoravnim metličanjem; 2 odlomka ustja in ostenja lonca Ce I.4.1.2 z lončarskim znakom X in F GK 1.2; št. odl. 8.

6861 SE 3009; kv. G10; PN 3140; obd. 744; inv. št. PMC R 29176
Groba kuhinjska keramika; Ce VII.3.1; pokrov; odlomki ustja, ostenja in ročaja; F GK 1.2; b. črn; p. lisasti rjavosivi; v. 5,3 cm; pr. u. 16 cm; š. ročaja 7 cm; št. odl. 3.4.

6862 SE 3009; kv. G10; obd. 421; inv. št. PMC R 28947
Groba kuhinjska keramika; Ce II.4.2.1; trinožnik; odlomek ustja in ostenja; F NK 1.2; b. črna; pr. u. 22 cm; št. odl. 3.

6863 SE 3009; kv. G10; obd. 596
Fina kuhinjska keramika; Ce II.4.2.1; trinožnik; odlomki vodoravnega ustja, cilindričnega trupa, dna in nog; F NK 1.2; b. črna; bp. lisasta črna do rjava; v. 8,5 cm; pr. u. 22 cm; št. odl. 3.

6864 SE 3009; kv. G14; PN 3111; obd. 1672; inv. št. PMC R 27938
Fina kuhinjska keramika; Ce II.4.2.3; trinožnik; odlomek izvihanega ustja S–profil in narebrenega lečastega trupa z ostrim bikoničnim prelomom in konveksnim dnom; narebren zgornji del trupa; F NK 3.2; b. siva; bp. črna; v. 5,3 cm; pr. u. 14,7 cm; pr. d. 6 cm; št. odl. 1; analogija: varianta.

6865 SE 3214; kv. I10; obd. 877; inv. št. PMC R 29285
Pokrovček za amforo PA3; okrogla ploščica; odlomki; F A jadranska; b. roza; db. 0,6 cm; pr. 7,4 cm; št. odl. 2.

6866 SE 3049; kv. H10; PN 7118; inv. št. PMC N 7465
Novec; as; Hadrianus (117–138).

6867 SE 3049; kv. G10; PN 3143; inv. št. PMC N 7364
Novec; antoninijan; Gallienus (267–268).

6868 SE 3049; kv. I10; PN 7123; obd. K-1458; inv. št. PMC R 26232
Zapestnica s presegajočima koncema; okroglega preseka; s čolničasto razširjenim osrednjim delom; železo; dl. 7,2 cm; š. 2,8 cm; db. 0,3 cm; št. odl. 1.



6869 SE 3049; kv. H10; PN 7119; inv. št. PMC R 24714
Del izvlečene prstanaste noge posode z bisernatim leskom–vložena zlata folija v gubo, dekolorirano steklo; pr. stojne ploskve 3,6 cm; št. odl. 1.

6870 SE 3049; kv. I10 jug; obd. S278; inv. št. PMC R 24422
Del ustja in ostenja čaše s horizontalnim rebrom, dekolorirano steklo; pr. u. 5,4 cm.

6871a SE 3049; kv. I10; obd. 3562a
Italaska sigilata; Consp. 39–42; krožnik; odlomki zaobljenega ostenja in prstanastega dna s koncentričnimi žlebovi; na zunanji površini dna grafit M ss; F ITS Tardopadana; pr. d. 8,2 cm; št. odl. 1; analogija: dno Consp. B 2.9–10; datacija: (druga polovica 1. stoletja.) flavijsko–sredina 2. stoletja.

6855



6857



6864

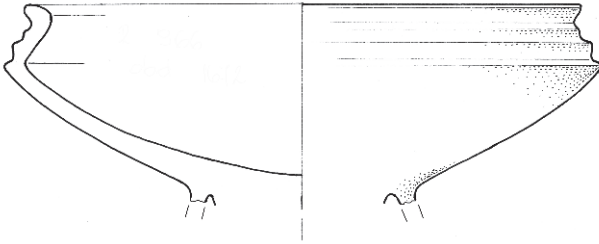

6865

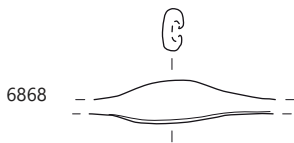
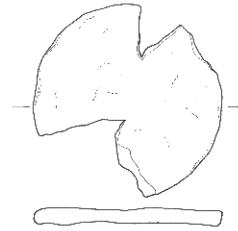

6868

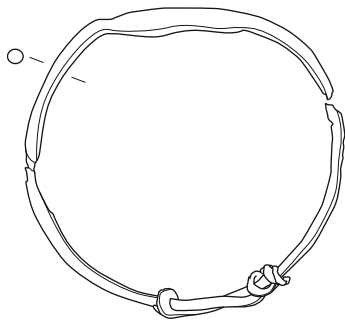

6870



6871a

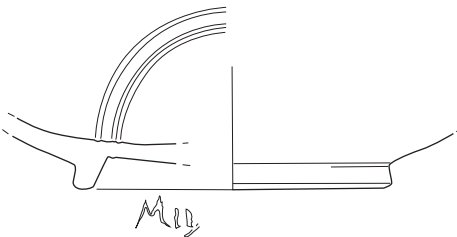

MID

∴ 6852–6864 SE 3009, 6867–6871 SE 3049; 6852, 6856, 6865 merilo 1: 3, ostalo merilo 1: 2.

6871b SE 3049; kv. I10; obd. 3562b

Italska sigilata; Consp. 44; skodelica; odlomki vodoravne-
ga ustja in ostenja; rob ustja poudarjen z rahlim rebrom in
žlebom; lilija v barbotinu, notranji žleb na prehodu v ostenje;
F ITS Tardopadana; pr. 11 cm; pr. u. 8 cm; št. odl. 3; datacija:
(druga polovica 1. stoletja) flavijsko–sredina 2. stoletja.

6872 SE 3049; kv. G,110; obd. 407

Galska sigilata; Drag. 31; krožnik; od-
lomek ustja in ostenja; F GTS; b. rdeča;
rdeč bleščeč premaz; pr. u. 23 cm; št.
odl. 1



6873 SE 3049; kv. H,110; obd. 3891; inv. št. PMC R 29692

Galska sigilata; Drag. 37; skodela; odlomek ostenja z reliefnim
okrasom (jajčasti niz; quadriga/četvero vprega) in delom žiga
...PR...v reliefu (viš. črk 1,5 cm); F GTS vzhodnogalska; b. oran-
žnordeča; rdeč bleščeč premaz; dl. 6 cm; š. 5,4 cm; št. odl. 1;
žig: ...PR... (galska sigilata).

6874 SE 3049; kv. G,110; obd. 640a; inv. št. PMC R 29073

Italska keramika tankih sten; Mgdb 102; skodelica; odlomek
profiliranega ustja in ostenja; grozd bunčic in ločne linije v
barbotinu; F KTS 11 (Mgdb E); b. siva; črn mat premaz; v. 3 cm;
pr. u. 9,7 cm; št. odl. 1.

6875 SE 3049; kv. G,110; obd. 408; inv. št. PMC R 28939

Keramika s premazom; RČ; recijska čaša; odlomki ustja in
ostenja; F RČ 1; b. oranžna; mat rdeč premaz na obeh p; š.
5,2 cm; št. odl. 6.

6876 SE 3049; kv. G,110; obd. 410; inv. št. PMC R 28942

Svetla keramika s premazom; Ce V.2.1; recijska čaša; odlomek
ostenja; okras na zunanji površini (Drexel I); F N 2.1; b. oran-
žna; mat rdeč premaz na obeh p; š. 5,6 cm; št. odl. 1

6877 SE 3049; kv. G,110; obd. 640b; inv. št. PMC R 29074

Temna keramika s premazom; Ce V.2.4; čaša; odlomek ustja
in ovalnega trupa; F N 2.2; b. siva; črn rahlo sijoč premaz; v.
2,4 cm; pr. u. 7,1 cm; št. odl. 1.

6878 SE 3049; kv. I10; obd. 3561

Svetla keramika s premazom; Ce I.9.2; fin cilindričen lonec;
skoraj cel; odlomki kratkega vodoravnega ustja, cilindričnega
zgornjega trupa (rahlo polkrožno) z dvema žlebovoma na sre-
di, poudarjenega preloma in koničnega spodnjega dela (brez
dna); F N 2.1; rahlo prežgano; b. rdečkasto rumena; oranžno-
rdeč premaz na zunanji površini, na notranji površini le ustje in
zmazane kaplje pod njim; pr. u. 13,6 cm; št. odl. 1; 38 g.

6880 SE 3049; kv. H,110; obd. 2820b

Temna keramika s premazom; Ce II.2.2.6 (PTS Curle 11/Consp.
43.2); polkrožna skleda; odlomki ustja z ovratnikom in notra-
njim rebrom, in ostenja; na zunanji površini pasovi kolesčkanja;
F N 2.2; b. svetlo siva; siv bleščeč premaz; v. 8,9 cm; pr. u.
25,5 cm; pr. d. 8,8 cm; št. odl. 4.

6881 SE 3049; kv. H,110; obd. 2820a

Temna keramika s premazom; Ce II.2.3.1 (PTS Drag. 40);
polkrožna skleda; odlomek enostavnega ustja in ostenja; na
zunanji površini pasovi kolesčkanja; F N 2.2; b. svetlo siva;
zelenkasto siv bleščeč premaz; š. 8 cm; v. 5,5 cm; št. odl. 1.

6882 SE 3049; kv. H,110; obd. 3893

Svetla namizna keramika; Ce VIII.8; zvonček; odlomek polkro-
žne posodice ali pokrovčka; preluknjan na vrhu (pr. odprtine
0,4 cm); F N 1.1; b. svetlo rdečkasto rumena; v. 3,3 cm; pr. u.
6,9 cm; št. odl. 1.

6883 SE 3049; kv. H,110; obd. 3570

Groba kuhinjska keramika; Ce I.4.2.2; lonec; odlomek izvihanega
ustja in jajčastega trupa; vodoravno glavničenje na zunanji
površini, lončarski znak na ramenu III; F GK 1.2; b. črna; bp.
zelo temno rjavosiva; pr. u. 15,5 cm; št. odl. 1.

6884 SE 3049; kv. H,110; obd. 3892

Groba kuhinjska keramika; Ce II.4; trinožnik; odlomki ustja, oste-
nja, dna in noge; F NK 3.2; b. črna; pr. u. 18 cm; št. odl. 3; 195 g.

6885 SE 3049; kv. I10; PN 7105

Del ročnega mlina; kamen; št. odl. 1.

6886 SE 3211; kv. I10 jug; obd. S200; inv. št. PMC R 24322

Del dna kvadratne steklenice Isings 50/Lazar 6.3.1., odtis
koncentričnih krogov; steklo; vel. 3,6 × 4,4 cm; datacija druga
pol. 1.–2. stoletje.

6887 SE 3211; kv. G10; obd. 4995

Volutna oljenka Loeschcke I ali IV; odlomek diska in ramena z
voluto, rame IVb; b. roza; rdeč premaz; dl. 5,3 cm; št. odl. 1.

6888 SE 3211; kv. H,110; obd. 5001

Svetila ali svetla namizna keramika; Oljenka Ivanyi XXII;
okrogla oljenka, izdelana na vretenu, ali hranilnik; del močno
prelomljenega ostenja; F N 1.1a; b. siva; bp. in robovi rdečkasto
rumena; š. 8 cm; št. odl. 1.

6889 SE 3211; kv. G10; obd. 2838b

Galska sigilata; skleda; odlomek prstanastega dna in ostenja; F
GTS; št. odl. 1.

6890 SE 3211; kv. G10; obd. 2839a

Italska keramika tankih sten; Plesničar Gec 1/31–34; skodelica;
odlomek ustja in ostenja; barbotin okras: bunčic in loka, bunčic
v grozdu; F KTS 11 (Mgdb E); b. siva; črn premaz; v. 3,1 cm; pr.
u. 8,9 cm; št. odl. 1.

6891 SE 3211; kv. H,110; obd. 5002a

Italska keramika tankih sten; Mgdb 104; skodelica; odlomek
ostenja s kolesčkanjem; F KTS 11 (Mgdb E); b. temno siva; črn
premaz; š. 3 cm; v. 2,5 cm; št. odl. 1.

6892 SE 3211; kv. G10; obd. 2839b

Italska keramika tankih sten; skodelica; odlomek dna in oste-
nja; F KTS 11 (Mgdb E); b. siva; črn premaz; v. 1,6 cm; pr. d.
3,1 cm; št. odl. 1.

6893 SE 3211; kv. G10; obd. 2837b

Temna keramika s premazom; Ce III.2.10 (PTS Consp. 39);
krožnik; odlomek izvihanega ustja in plitkega polkrožnega
ostenja; F N 2.2; b. siva; bp. zelo temno siva; črn premaz; v.
5 cm; pr. u. 20 cm; št. odl. 1; analogija: PTS Consp. 39.

6894 SE 3211; kv. G10; obd. 3460

Temna keramika s premazom; Ce II.2.2.4 (PTS Consp. 44);
polkrožna skodelica z vodoravnim ustjem; odlomek vodo-
ravnega ustja z dvema žlebovoma in pasom kolesčkanja ter
ostenja; F N 2.2; b. siva, rahlo roza jedro; bp. zelo temno siva;
črn premaz na zunanji površini in gornji površini ustja; v. 5 cm;
pr. u. 15,6 cm; št. odl. 4; 131 g.

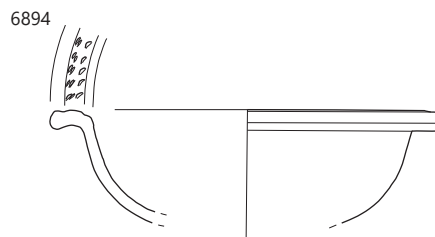
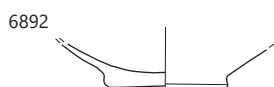
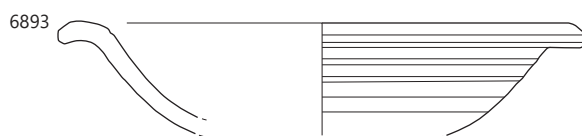
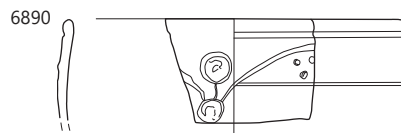
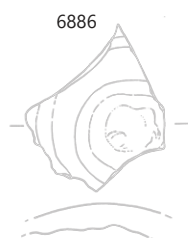
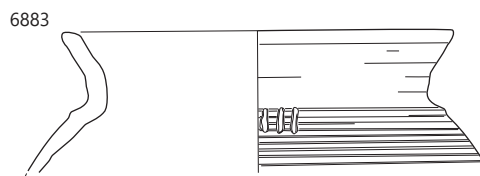
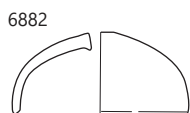
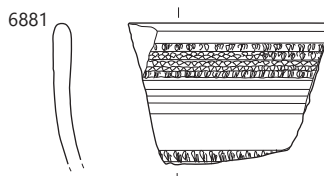
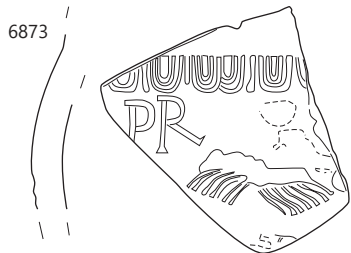

∴ 6873–6883 SE 3049, 6886–6894 SE 3211; 6873–6874, 6890, 6892 merilo 1 : 2, ostalo merilo 1 : 3.

6895 SE 3211; kv. G10; obd. 2837a
Temna keramika s premazom; Ce II.2.3.1 (PTS Drag. 40); polkrožna skleda; odlomek enostavnega ustja in ostenja; na zunanji površini žleba in pasova koleščkanja; F N 2.2; b. siva; črn premaz; v. 6,8 cm; pr. u. 20,8 cm; št. odl. 2.

6897 SE 3211; kv. G10; obd. 2924
Groba kuhinjska keramika; Ce I.4.2.1; lonec; odlomek ustja in ostenja, vodoravno glavničenje; F GK 1.2; b. črna; bp. temno rjava; pr. u. 18 cm; št. odl. 1.

6898 SE 3211; kv. G10; obd. 2923
Pokrovček za amforo PA6; odlomek amforiska; b. blede roza; dl. 5 cm; š. 5,3 cm; št. odl. 1.

Parcela J3

6899 SE 3473; kv. I8; PN 3422; inv. št. PMC N 7343
Novec; sestercij; Vespasianus (71).



6900 SE 3473; kv. G8; PN 3420; obd. K-1597; inv. št. PMC R 26344
Prstan; presek v obliki črke D; nesklenjen; bron; db. 0,3 cm; pr. 1,9 cm; št. odl. 1.

6901 SE 3473; kv. I8; PN 3421; obd. K-1267; inv. št. PMC R 26935
Žebelj; trikotna ploščata glava; kvadraten presek trna; Železo; dl. 8,1 cm; š. 2,5 cm; št. odl. 1.

6902 SE 3473; kv. H8; obd. 1955; inv. št. PMC R 28190
Italaska sigilata; Consp. 43; skodelica; odlomek zapognjenega ustja; F ITS Tardopadana; dl. 3,2 cm; št. odl. 1.

6903 SE 3473; kv. H8; obd. 1927; inv. št. PMC R 28160
Svetla namizna keramika; Ce I.11.1; pithos; odlomki ostenja s pasovi vodoravnega glavničenja in večkratne valovnice (morda del obd. 1926); F N 1.1; b. siva; bzp. in rob oranžna; dl. 6,5 cm; št. odl. 4.

6904 SE 3472; kv. H9; obd. S410; inv. št. PMC R 24554
Del dna kvadratne steklenice Isings 50/Lazar 6.3.1., odtis koncentričnih krogov; steklo; vel. 5,2 × 5,2 cm; datacija: druga pol. 1.–2. stoletje.

6905 SE 3470; kv. H8,9; obd. 1529; inv. št. PMC R 27836
Italaska sigilata; Consp. 39/43; skodelica ali krožnik; odlomka zapognjenega ustja; grozd in bršljan z vejico v barbotinu; F ITS Tardopadana; pr. u. 19 cm; št. odl. 2.



6906a SE 3470; kv. H8,9; obd. 1528; inv. št. PMC R 27835
Galska sigilata; odlomek ostenja; F GTS; št. odl. 1.

6906b SE 3433; kv. H8; PN 3343; obd. K-1595; inv. št. PMC R 26342
Močno profilirana fibula Almgren 70/73 c; bron; dl. 7,3 cm; š. 2,4 cm; v. 2 cm; št. odl. 2.

6907 SE 3433; kv. G9; PN 3339; obd. K-1414; inv. št. PMC R 26729
Okov; masiven; ploščat; z dvema okroglima odprtinama, delno ohranjena večja ima premer 2,7 cm, manjša ima premer 0,9 cm; železo; dl. 5,8 cm; š. 4,9 cm; št. odl. 1.

6908 SE 3433; kv. G8; PN 3352; obd. K-1417; inv. št. PMC R 26730
Žebelj; kovan; polkrožna polna glavica, okroglega preseka; trn kvadratnega preseka, manjka konica; železo; dl. 9,5 cm; š. 2,5 cm; db. 0,9 cm; št. odl. 1.

6909 SE 3433; kv. G8; PN 3341
Utež; kamen; št. odl. 1.

6910 SE 3497; kv. I9; PN 3495; obd. K-1748; inv. št. PMC R 26586
Zagozda koničasto zaključena na obeh koncih z okroglo zanko; bron; dl. 2,7 cm; š. 0,9 cm; v. 0,2 cm; št. odl. 1.

6911 SE 3430; kv. I8,9; obd. 1164; inv. št. PMC R 27531
Italaska sigilata; Consp. 43; skodelica; odlomek zapognjenega ustja; vodni list v barbotinu; F ITS Tardopadana; dl. 3,8 cm; št. odl. 1.

6912 SE 3430; kv. I9; PN 3270; obd. 1067; inv. št. PMC R 27619

Tkalski pripomočki; Ce VIII.9.2; stožčasta utež z odsekanim vrhom; ornamentirana s poševnimi vertikalnimi vrezji; presek je okrogel, prečna predrtina pod vrhom (pr. 1 cm), na vrhni ploskvi stožčast utor, izdelan z zvezdastim orodjem (pr. 1,5 cm, gl. 2 cm); F grobozrnata keramika, trda; b. svetlo rdeča; št. odl. 1; 766 g.



6913 SE 3185; kv. G8; PN 3377; inv. št. PMC N 7327
Novec; as; nerva (97).

6914 SE 3185; kv. H8; PN 3410; inv. št. PMC N 7342
Novec; dupondij; Traianus (98–99).

6915 SE 3185; kv. G9; PN 3381; inv. št. PMC N 7369
Novec; as; Hadrianus (125–128).

6916 SE 3185; kv. H8; PN 3366; obd. K-1744; inv. št. PMC R 26581
Odl. visoke noge ter dela loka z diskom in gumbastim zaključkom fibule; bron; dl. 1,8 cm; š. 1,7 cm; v. 0,6 cm; št. odl. 1.

6917 SE 3185; kv. H9; PN 3141; obd. K-1523; inv. št. PMC R 26502
Žebliček ali aplika; votla okrogla, v preseku trapezasto oblikovana glavica; a; kratek zakrivljen trn okroglega preseka; bron; š. 1,1 cm; v. 0,7 cm; št. odl. 1; analogija: Deimel 1987, T. 94: 25.

6918 SE 3185; kv. H9; PN 3379; obd. K-1416; inv. št. PMC R 26731
Del orodja (pila/dleto); pravokotnega preseka; s trnom za nasajanje; železo; dl. 9,5 cm; š. 1,3 cm; db. 0,6 cm; št. odl. 1.

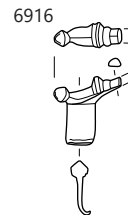
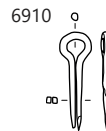
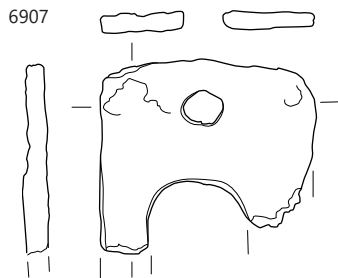
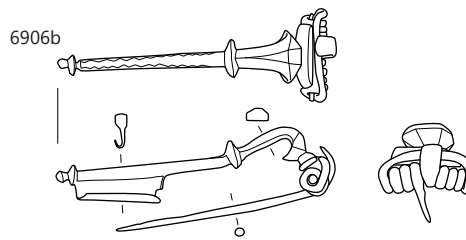
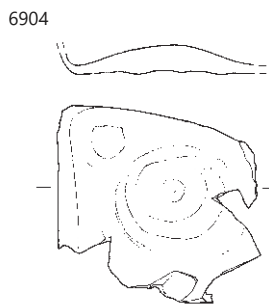
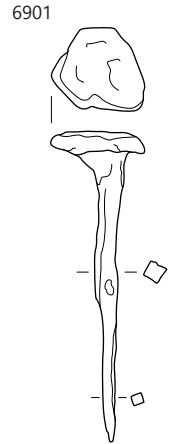
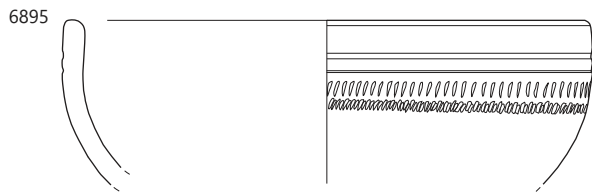

6895 SE 3211, 6900–6901 SE 3473, 6904 SE 3472, 6906b SE 3470, 6907 SE 3433, 6910 SE 3497, 6916–6918 SE 3185;
 6895 merilo 1 : 3, ostalo merilo 1 : 2.

- 6919** SE 3185; kv. H-I 8–9; obd. S40; inv. št. PMC R 24187
Dno balzamarija z vboklim dnom; steklo; pr. d. 2,4 cm.
- 6920** SE 3185; kv. I8–9; obd. S235; inv. št. PMC R 24357
Dno čaše z izvlečeno prstanasto nogo–jajčasta čaša; steklo; pr. d. 3,6 cm.
- 6921** SE 3185; kv. H-I 8–9; obd. S41; inv. št. PMC R 24186
Dno čaše z izvlečeno prstanasto nogo; steklo; pr. d. 3,6 cm.
- 6922** SE 3185; kv. I8–9; obd. S236; inv. št. PMC R 24358
Del dna posode z močno vboklim dnom; steklo; pr. d. 3,6 cm.
- 6923** SE 3185; kv. I8–9; obd. S227; inv. št. PMC R 24349
Del ramena kvadratne steklenice Isings 50/Lazar 6.3.1; steklo; vel. 2,4 × 3,5 cm; datacija: druga pol. 1.–2. stoletje.
- 6924** SE 3185; kv. G8; obd. 1097b; inv. št. PMC R 27488
Italska sigilata; Consp. 43; skodelica; odlomek zapognjenega ustja; lilija v barbotinu; F ITS Tardopadana E; dl. 2,6 cm; št. odl. 1.
- 6925** SE 3185; kv. G10; obd. 687; inv. št. PMC R 29129
Italska sigilata; Consp. 43; skodelica; odlomek ustja in ostenja; F ITS Tardopadana; š. 3,3 cm; št. odl. 4.
- 6926** SE 3185; kv. I8,9; obd. 2308; inv. št. PMC R 28496
Italska sigilata; Consp. 39; krožnik; odlomki zapognjenega ustja in ostenja; lilija v barbotinu; F ITS Tardopadana E; pr. u. 20 cm; št. odl. 1.
- 6927** SE 3185; kv. H8; obd. 1096
Galska sigilata; Drag. 35; polkrožna skodelica; odlomek prstanastega dna in ostenja; grafit na zunanji površini dna; F GTS; v. 1,5 cm; pr. d. 4,4 cm; št. odl. 1.
- 6928** SE 3185; kv. H9; obd. 2310
Iberska keramika tankih sten; Mgdb 132; skodelica; odlomek spodnjega dela ostenja; F KTS 21 (Mgdb K/eggshell španska); b. bela; v. 1,9 cm; pr. 7,7 cm; št. odl. 1.
- 6929** SE 3185; kv. H,I8,9; obd. 720; inv. št. PMC R 29473
Svetla keramika s premazom; Ce II.2.3.1 (PTS Drag. 40); polkrožna skleda; odlomek enostavnega uvihanega ustja in ostenja; pasovi koleščkanja in dva pasova žigosanja (v zgornjem frizu rozete, v spodnjem palmete); F N 2.1; b. močno oranžna; dobro ohranjen rdeč premaz; v. 4,5 cm; pr. u. 10,7 cm; št. odl. 1; analogija: morda uvoz iz Aquincum (ogled E. Schindler Kaudelka).
- 6930** SE 3185; kv. H8; obd. 2309
Temna keramika s premazom; Ce II.2.1.2 (PTS Drag. 37 var.); skleda; odlomek ostenja z ostrim prelomom; v zgornjem delu trupa žigosanje ali reliefni okras–niz grozdov, v spodnjem delu trupa pasovi koleščkanja; F N 2.2; b. siva; črn premaz na zunanji površini; temno rjav premaz na notranji površini; dl. 16 cm; v. 5 cm; št. odl. 1.

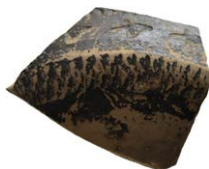

- 6931** SE 3185; kv. H8; obd. 719; inv. št. PMC R 29154
Svetla keramika s premazom; Ce I.9.2; vaza ali cilindričen lonec; odlomki vodoravnega ustja in bikoničnega trupa s cilindričnim zgornjim in stožčastim spodnjim delom ter poudarjenim prelomom; žlebovi in pasovi koleščkanja na zunanji površini; F N 2.1; b. rumenkasto rdeča; slabo ohranjen mat rdeč premaz; v. 8,3 cm; pr. u. 15,1 cm; št. odl. 3.
- 6932** SE 3185; kv. H9; obd. 1097; inv. št. PMC R 27487
Fina kuhinjska keramika; Ce I.1.1; fin lonec; odlomek pokončnega ustja in ostenja; na ramenu vodoravni žlebovi in navpični nizi apliciranih bunčic; F NK 2.2; b. siva; v. 5,3 cm; pr. u. 7,8 cm; št. odl. 1.
- 6933** SE 3196; kv. G10; PN 3167; obd. K-1736; inv. št. PMC R 26573
Žebliček ali aplika z okroglo pločevinasto glavo; bron; v. 0,2 cm; db. 0,1 cm; pr. 1,5 cm; št. odl. 1.
- 6934** SE 3196; kv. G10; PN 3170; inv. št. PMC R 24613
Narebrena okrogla steklena jagoda, melonasta, rjavo obarvano steklo; pr. 1,8 cm; št. odl. 1.
- 6935** SE 3196; kv. F–G9; obd. S358; inv. št. PMC R 24502c
Del vboklega dna balzamarija; steklo; pr. d. 3 cm.
- 6936** SE 3196; kv. F–G9; obd. S358; inv. št. PMC R 24502d
Del ustja in ostenja rebraste skodelice Isings 3/Lazar 2.1.4., izdelano v kalupu; steklo; vel. 3,1 × 2,3 cm; datacija: 1. stoletje.
- 6937** SE 3196; kv. F–G–9–10; obd. S24; inv. št. PMC R 24170
Del cevasto zavihanega ustja stekleničke; steklo; pr. u. 4 cm.
- 6938** SE 3196; kv. F–G9; obd. S357; inv. št. PMC R 24501
Del ustja in ostenja rebraste skodelice Isings 3/Lazar 2.1.4., izdelano v kalupu; steklo; pr. u. 13 cm; datacija: 1. stoletje.
- 6939** SE 3196; kv. F–G9; obd. S358; inv. št. PMC R 24502b
Del izvihanega in zataljenega ustja posode; steklo; pr. u. 9, 8 cm.
- 6940** SE 3196; kv. F–G9; obd. S358; inv. št. PMC R 24502a
Del izvihanega zataljenega ustja posode; steklo; pr. u. 9 cm.

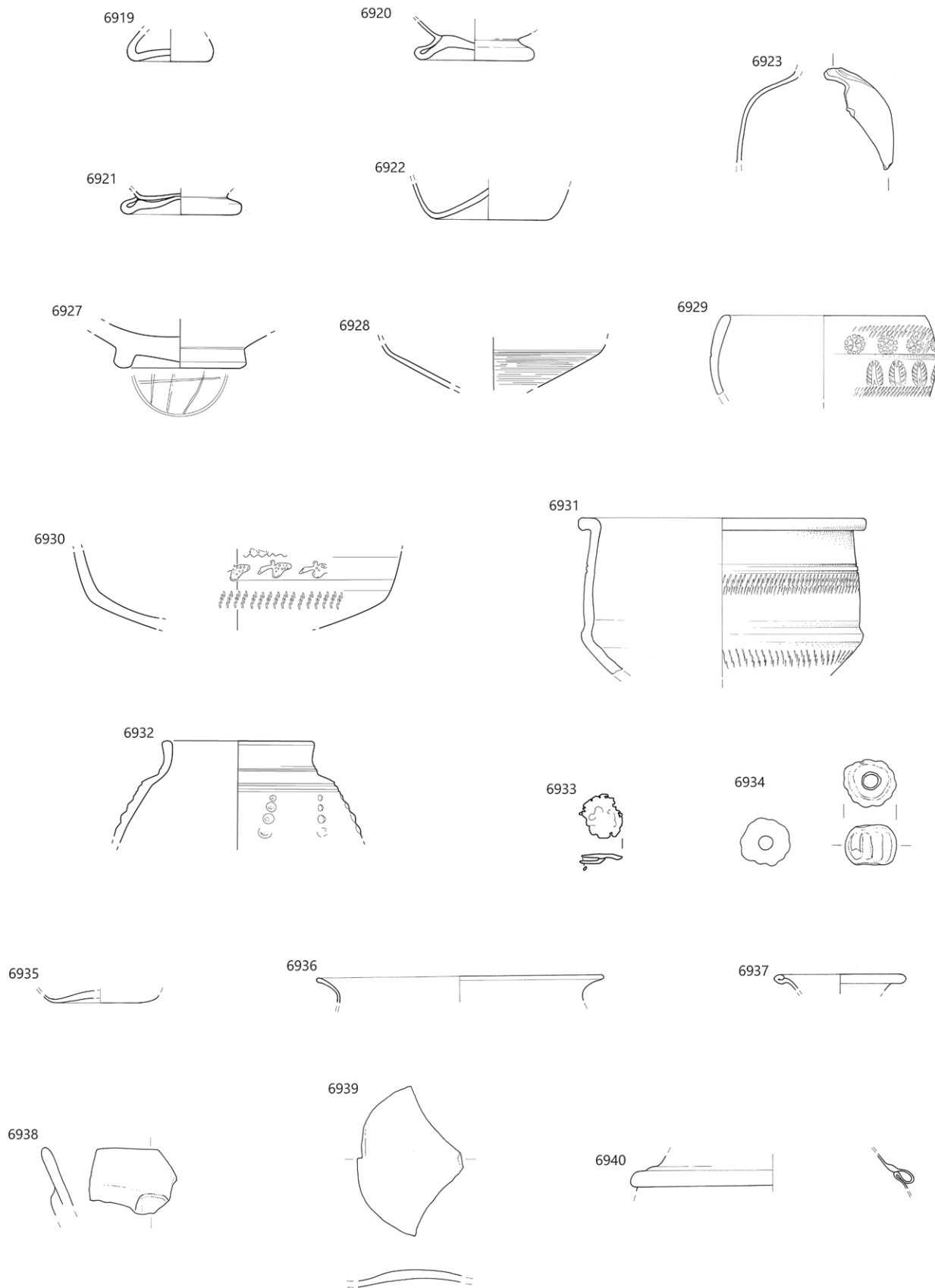

∴ 6919–6932 SE 3185, 6933–6940 SE 3196; 6929–6932 merilo 1 : 3, ostalo merilo 1 : 2.

- 6941** SE 3196; kv. F–G9–10; obd. S62; inv. št. PMC R 24208
Del izvihanega ustja iz modrikastega stekla; pr. u. 8,6 cm.
- 6942** SE 3196; kv. F–G–9–10; obd. S19A; inv. št. PMC R 24165b
Del ostenja čaše z izvlečeno horizontalno gubo (jajčasta čaša) Lazar 3.4.1; steklo; pr. 6,6 cm; datacija: konec 1.–prva pol. 2. stoletja.
- 6943** SE 3196; kv. F–G9; obd. S358; inv. št. PMC R 24502g
Del dna posode z dvakrat zapognjeno gubo na dnu var. AR 108; steklo; pr. d. 5,6 cm; datacija: 2. stoletje.
- 6944** SE 3196; kv. F–G9; obd. S358; inv. št. PMC R 24502f
Del vboklega dna posode (2 kosa); steklo; vel. 3,7 × 5,2 cm.
- 6945** SE 3196; kv. F09; PN 3176; inv. št. PMC R 24615
Dno posode z izvlečeno prstanasto nogo in močno vboklim dnom; steklo; pr. d. 2,8 cm; št. odl. 1.
- 6946** SE 3196; kv. F–G–9–10; obd. S19; inv. št. PMC R 24165a
Del dna čaše z izvlečeno prstanasto nogo; steklo; pr. d. 4 cm.
- 6947** SE 3196; kv. F–G–9–10; obd. S22; inv. št. PMC R 24168
Del dna čaše z izvlečeno prstanasto nogo; steklo; pr. d. 4,6 cm.
- 6948** SE 3196; kv. F–G–9–10; obd. S23; inv. št. PMC R 24169
Del dna čaše z izvlečeno prstanasto nogo; steklo; pr. d. 3,8 cm.
- 6949** SE 3196; kv. F–G 10; obd. S30; inv. št. PMC R 24176a
Del dna čaše z izvlečeno prstanasto nogo; steklo; pr. d. 4,2 cm.
- 6950** SE 3196; kv. F–G10; obd. S30A; inv. št. PMC R 24176b
Del dna čaše z izvlečeno prstanasto nogo; steklo; pr. d. 4,2 cm.
- 6951** SE 3196; kv. F–G 10; obd. S31; inv. št. PMC R 24177
Del dna čaše z izvlečeno prstanasto nogo; steklo; pr. d. 3,8 cm.
- 6952** SE 3196; kv. F–G9; obd. S399; inv. št. PMC R 24543
Del dna z izvlečeno prstanasto nogo; steklo; pr. d. 4,8 cm.
- 6953** SE 3196; kv. F09; PN 3174; inv. št. PMC R 24624
Del gosto narebrenega steklenega ročaja; vel. 4 × 2,8 cm; št. odl. 1.
- 6954** SE 3196; kv. F,G9; obd. 2179; inv. št. PMC R 28383
Pečatna oljenka Loeschcke Xa; odlomki noska z odprtih kanalom in ostenja, ožgan nosek; F O2 (Modena); trda, prežgano; b. rdeča; dl. 4 cm; š. 2,8 cm; št. odl. 4.
- 6955** SE 3196; kv. F, G9, 10; obd. 702; inv. št. PMC R 29144
Italska sigilata; Consp. 43; skodelica; odlomki izvihanega ustja, polkrožnega trupa in prstanastega dna; na ustju grozd z vejico v barbotinu; F ITS Tardopadana; v. 3,2 cm; pr. u. 9,5 cm; pr. d. 4 cm; št. odl. 2; 21 g.
- 6956a** SE 3196; kv. G,F9; obd. 781a
Italska sigilata; Consp. 43; skodelica; odlomki ustja z lilijo v barbotinu in ostenja; F ITS Tardopadana; b. oranžna; rdeč premaz; š. 4,7 cm; št. odl. 4.
- 6956b** SE 3196; kv. G,F9; obd. 781b
Italska sigilata; Consp. 20,4; krožnik; odlomek ustja in ostenja, aplikacija delfina; F ITS Tardopadana E; b. oranžna; rdeč premaz; š. 4,5 cm; št. odl. 4.
- 6957** SE 3196; kv. F,G9; obd. 868
Italska sigilata; Consp. 43; skodelica; odlomek zapognjenega ustja in ostenja; lilija v barbotinu; F ITS Tardopadana A2; š. 3 cm; št. odl. 2.
- 6958** SE 3196; kv. F,G9; obd. 2180; inv. št. PMC R 28384
Italska sigilata; Consp. B 3.18; skodelica; odlomek dna in ostenja z nizko prstanasto nogo; F ITS Tardopadana; š. 3,6 cm; št. odl. 1.
- 6959** SE 3196; kv. F, G9, 10; obd. 724; inv. št. PMC R 29156
Italska sigilata; Consp. 43; skodelica; odlomki zapognjenega ustja, ostenja in prstanastega dna; F ITS Tardopadana; pr. u. 18 cm; št. odl. 11; 59 g.
- 6960** SE 3196; kv. F, G9, 10; obd. 492; inv. št. PMC R 29468
Italska sigilata; Consp. 39; krožnik; odlomek zapognjenega ustja in ostenja; lilija v barbotinu; žleb pod ustjem; F ITS Tardopadana; pr. u. 20 cm; št. odl. 6; 46 g.
- 6961** SE 3196; kv. F, G9, 10; obd. 402; inv. št. PMC R 28936
Italska sigilata; Consp. 39–41; skleda; ali krožnik; odlomek prstanastega ustja in zaobljenega ostenja; F ITS Tardopadana; v. 2 cm; pr. d. 7,8 cm; št. odl. 3.
- 6962** SE 3196; kv. F, G9, 10; obd. 674; inv. št. PMC R 29119
Italska keramika tankih sten; skodelica; odlomek profiliranega ustja in ostenja; v barbotinu ločne linije in grozdast ornament; F KTS 11 (Mgdb E); dl. 3 cm; v. 2,3 cm; št. odl. 1; analogija: Pl. 1/31–34.
- 6962** SE 3196; kv. F, G9, 10; obd. 736; inv. št. PMC R 29168
Italska sigilata; Consp. 43; skodelica; odlomki ustja, ostenja in prstanastega dna; F ITS Tardopadana; pr. u. 16 cm; št. odl. 16.
- 6963a** SE 3196; kv. F, G9, 10; obd. 737a
Italska keramika tankih sten; Mgdb 95; kozarec; odlomki ustja in ostenja; F KTS 11 (Mgdb E); b. siva; črn mat premaz; š. 3,5 cm; št. odl. 3.
- 6963b** SE 3196; kv. F, G9, 10; obd. 737b
Italska keramika tankih sten; Plesničar Gec 1/47–49, 51; Plesničar Gec 1/47–49, 51; F KTS 11 (Mgdb E); b. siva; črn mat premaz; pr. u. 10 cm; št. odl. 2.
- 6964** SE 3196; kv. F, G, 9, 10; obd. 493
Italska keramika tankih sten; Mgdb 95; kozarci; odlomki ostenj z mrežastim okrasom; F KTS 11 (Mgdb E); št. odl. 7.

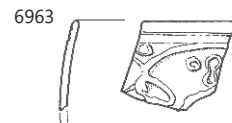
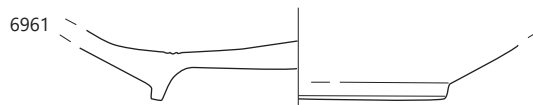
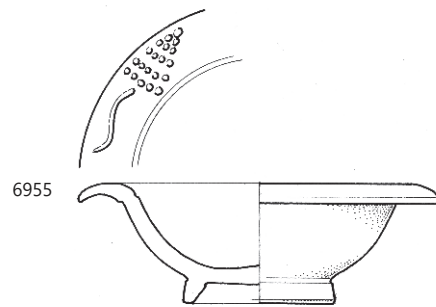
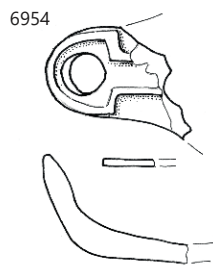
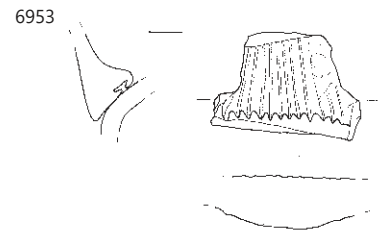
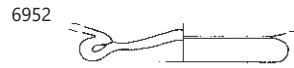
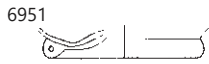
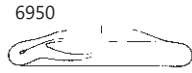
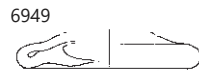
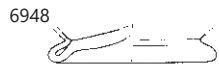
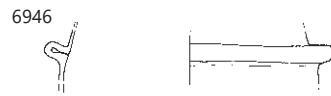
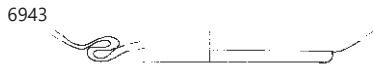
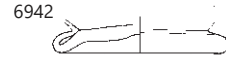
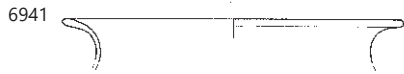

SE 3196, merilo 1 : 2.

6965 SE 3196; kv. G, F9; obd. 782; inv. št. PMC R 29213
Italska keramika tankih sten; Mgdb 95; kozarec; odlomek spodnjega dela trupa; na zunanji površini vrezan mrežast okras; F KTS 11 (Mgdb E); b. siva; črn; v. 3,5 cm; pr. 9,4 cm; št. odl. 1.

6966 SE 3196; kv. F, G9; obd. 2178; inv. št. PMC R 27238
Svetla namizna keramika; Ce V.2.3; zvončasta čaša; odlomek ostenja; vtisnjen okras rombov nad profiliranim rebrom; F N 1.1; rahlo raskava površina; popolnoma prežgana; b. svetlo rožnata; dl. 6 cm; v. 3,6 cm; št. odl. 2; analogija: Krajšek 2015, 158–159, 211, T. 32: 171; datacija: konec 1.–2. (3.) stoletje.

6967 SE 3196; kv. G,F9,10; obd. 385; inv. št. PMC R 27244
Svetla keramika s premazom; Ce II.2.2.2 (PTS Drag. 35 sim./Ve B1/F1 globoka skleda); skleda; odlomek izvihane ustja in polkrožnega trupa; na ustju žleb in pasovi koleščkanja; na zunanji površini trupa široka pasova koleščkanja; F N 2.1; b. v jedru blede sivorjava, na robovih oranžnordeča; rdeč (2.5YR 5/6) premaz; v. 6,8 cm; pr. u. 27,3 cm; št. odl. 1; analogija: Krajšek 2015, 202, T. 18: 94.

6969 SE 3196; kv. F, G9, 10; obd. 725; inv. št. PMC R 29157
Svetla keramika s premazom; Ce I.14; lonc brez vratu; odlomek odebeljenega ustja in kroglastega trupa; F N 2.1; b. rumenkasto rdeča; rdeč mat premaz na zunanji površini; v. 7,6 cm; pr. u. 8,9 cm; št. odl. 1; analogija: Pl. 5/13–17.

6970a SE 3196; kv. F, G9, 10; obd. 491a
Groba kuhinjska keramika; Ce II.4.1.4; skleda ali trinožnik s cilindričnim zgornjim delom in poudarjenim rebrom na prehodu v spodnji del trupa; odlomek rahlo izvihane kratkega ustja in ostenja; F GK 1.2; b. črno, bzp. blede rjavo do rjavo; dl. 6,2 cm; št. odl. 1.

6970b SE 3196; kv. F, G9, 10; obd. 491b
Groba kuhinjska keramika; Ce II.4.1.1; trinožnik; odlomek uvihane ustja in ostenja; F GK 1.2; b. črno do rjavo; dl. 6,5 cm; št. odl. 1.

6971 SE 3197; kv. G9; obd. 557; inv. št. PMC R 28998
Groba kuhinjska keramika; Ce II.4; trinožnik; odlomki ostenja, dna in noge; F GK 1.2; b. črna; p. lisasti rjavočrni; š. 10,3 cm; št. odl. 3; 267 g.

6972 SE 3457; kv. G7,8; obd. 1070; inv. št. PMC R 27455
Pečatna oljenka Loeschcke Xa; odlomek noska, ramena in ostenja; F O2 (Modena); b. rdeča; dl. 4,8 cm; št. odl. 2.

6973 SE 3457; kv. G7,8; obd. 1069; inv. št. PMC R 27454
Volutna oljenka Loeschcke I ali IV; odlomek dna, ostenja z voluto in ramena; kakovost a; b. roza; rdečkasto rjav premaz, delno kovinski lesk; v. 2,5 cm; št. odl. 1.

6974 SE 3457; kv. G7,8; obd. 1162; inv. št. PMC R 27528
Italska sigilata; F ITS Tardopadana.

6975 SE 3457; kv. G7,8; obd. 4588
Italska sigilata; Consp. 43; skodela; odlomek zapognjenega ustja; F ITS Tardopadana; š. 3,3 cm; št. odl. 1.

6976 SE 3457; kv. G7,8; obd. 1068b; inv. št. PMC R 27453
Svetla namizna keramika; Ce V.2.2; čaša gubanka; odlomek ostenja; F N 1.1; b. oranžna; v. 6,3 cm; št. odl. 1.

6977 SE 3457; kv. G7,8; obd. 1068a; inv. št. PMC R 27452
Svetla namizna keramika; Ce IV.2.1; vrč; odlomek ustja, vratu in trakastega ročaja; F N 1.1; b. oranžna; š. 4,7 cm; š. ročaja 3,4 cm; št. odl. 1.

6978 SE 3463; kv. I9; obd. S130; inv. št. PMC R 24253
Dno čaše z izvlečeno votlo prstanasto nogo; steklo; pr. d. 4 cm.

6979 SE 3463; kv. I9; obd. 1193
Pečatna oljenka Loeschcke IX ali X; odlomek ramena in ostenja; F O3b; b. svetlo rdeča; spran rdeč premaz; dl. 3,6 cm; št. odl. 1.

6980 SE 3444; kv. G7,8; obd. 1194; inv. št. PMC R 27556
Groba kuhinjska keramika; Ce II.4.1.1; trinožnik; odlomka ustja, narebrenega ostenja in dela noge; F GK 1.2; b. temno rjav do črn, bp. rjava do črna; pr. u. 36 cm; št. odl. 2.

Parcela J1

6981 SE 3313; kv. I3; PN 3246; obd. K-1525; inv. št. PMC R 26506
Odlomek dvojnega trakastega okova; trakova sta na vrhu spojena na preklop, ob prelomu sled razširitve; bron; dl. 3,2 cm; š. 1,1 cm; v. 0,6 cm; št. odl. 1.



6982 SE 3313; kv. I3; obd. 1415
Svetla keramika s premazom; Ce II.2.1.2 (PTS Drag. 37 var.); skleda; odlomek prstanastega ustja in ostenja; na zunanji površini pas koleščkanja, rebro, žlebovi in žigosan okras (rastlinski listi–morda list lipe in palmeta); F N 2.1; b. rdečkast rumena; na notranji površini oranžen premaz, na zunanji površini rjavkasto rdeč; dl. 6 cm; v. 6,5 cm; št. odl. 2.

6983 SE 3267; kv. I3; PN 5061; obd. K-1804; inv. št. PMC R 26469
Odl. paličastega predmeta; na enem koncu okroglega, na drugem kvadratnega preseka; bron; dl. 2,6 cm; db. 0,4 cm; št. odl. 1.

6984 SE 3314; kv. I2; PN 3230; inv. št. PMC R 26505
Aplika ali žebliček z votlo kroglasto glavico in trnom; bron; dl. 1,2 cm; š. 1 cm; db. 0,2 cm; št. odl. 1.



6985 SE 3314; kv. I2–3; PN 5051; VZ 3021
Odlomek aplikacije; bron; št. odl. 1.

6986 SE 3314; kv. I2; PN 3229; obd. K-1524; inv. št. PMC R 26504
Profiliran trnast zaključek predmeta ali odlomek aplikacije s trikotnim, prevrtanim zaključkom in profilacijo; bron; dl. 1,3 cm; š. 0,7 cm; v. 0,4 cm; št. odl. 1; analogija: Koščević 1991, T. XXXII: 438–443.

6987 SE 3314; kv. I2,3; obd. 1568
Fina kuhinjska keramika; Ce II.5.2.2; bikonična skleda; odlomek pokončnega enostavnega ustja in cilindričnega ostenja v zgornjem delu in stožčaste oblike v spodnjem delu; na zunanji površini zgornjega dela 6 vodoravnih žlebov; F NK 3.2; b. zelo temno siva; pr. u. 15 cm; št. odl. 1; datacija: poznorimski čas, 3.–5. stoletje.

6988 SE 3420; kv. G9; obd. 1087
Galska sigilata; Drag. 27; skleda; odlomek ustja in ostenja; F GTS južnogalska; b. rdeča; rdeč bleščec premaz; v. 2,3 cm; pr. u. 16,5 cm; št. odl. 1.

6965



6966

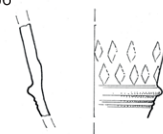

6967



6969

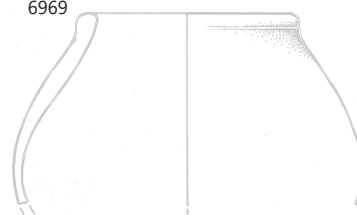

6978



6981



6982

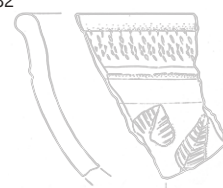

6983



6987

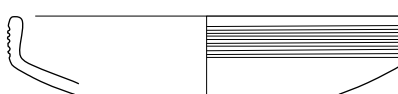

6986



6988



6965–6969 SE 3196, 6978 SE 3463, 6981–6982 SE 3313, 6983 SE 3267, 6986–6987 SE 3314, 6988 SE 3420; 6966, 6969, 6982, 6987 merilo 1 : 3, ostalo merilo 1 : 2.

Cesta med parcelama J8 in J7/J6

6989 SE 3577; kv. G8; PN 5069

Odlomek igle fibule; bron; dl. 2,2 cm; db. 0,2 cm; št. odl. 1.

6990 SE 3577; kv. G9; PN 3507; obd. K-1629; inv. št. PMC R 26403

Odl. šivanke z okroglim presekom trna in s sploščenim kratkim pravokotnim ušescem; bron; dl. 5,9 cm; š. 0,4 cm; št. odl. 1; analogija: Deimel 1987, T. 49–50.

6991 SE 3577; kv. G8; PN 3514; obd. K-1652; inv. št. PMC R 26437

Odlomka obročka iz tanke zavite žice; bron; dl. 3,2 cm; š. 1,8 cm; db. 0,2 cm; št. odl. 2.

6992 SE 3577; kv. G8; PN 5058; obd. K-1817; inv. št. PMC R 26694

Odlomek okova z okroglo predrtino za zakovico z žebličkom (pravokotnega preseka, zvit); bron; dl. 4,9 cm; š. 1,5 cm; db. 0,1 cm; pr. 2,3 cm; št. odl. 1.

6993 SE 3577; kv. I15; PN 3441

Odlomek ploščate aplikacije v obliki lista; bron; dl. 2,4 cm; š. 0,8 cm; db. 0,1 cm; št. odl. 1.

6994 SE 3577; kv. G8; PN 3512; obd. K-1268; inv. št. PMC R 26937

Žebelj; klin; trnast, kvadraten presek; Železo; dl. 10,5 cm; š. 1,4 cm; v. 1,3 cm; št. odl. 1.

6995 SE 3577; kv. G8; PN 3509; obd. 1657; inv. št. PMC R 27927

Pečatna oljenka Loeschcke Xa; odlomek zgornjega dela: diska, ramena in noska; F O2 (Modena); b. temno rdeča; dl. 7,4 cm; š. 7 cm; št. odl. 1

6996 SE 3577; kv. G8; obd. 1970; inv. št. PMC R 28210

Italiska sigilata; Consp. 39/43; krožnik ali skodelica; odlomek zapognjenega ustja z bršljanovim listom v barbotinu; F ITS Tardopadana; dl. 2,5 cm; št. odl. 1.

6997 SE 3577; kv. G8; obd. 1971; inv. št. PMC R 28211

Fina kuhinjska keramika; Ce IV.2.1; odlomek trakastega ročaja z dvema kanelurama in bunko na vrhu; F NK 1.2; trda z zmernimi vključki; b. svetlo siva; bp. zelo temno siva; dl. 11,7 cm; š. ročaja 3 cm; št. odl. 1; datacija: NV.

6990



6991

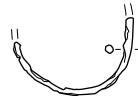

6992



6994

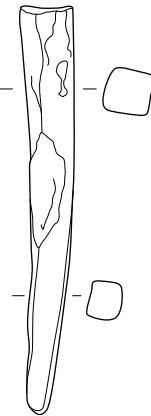

6995

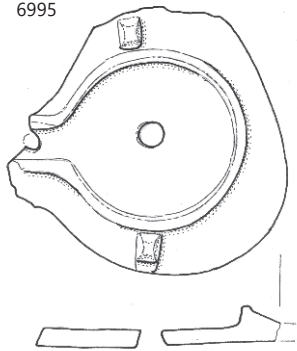

6997

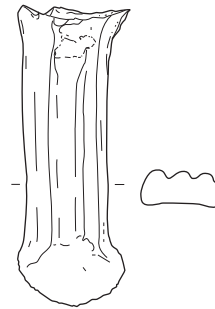

∴ SE 3577; 6997 merilo 1: 3, ostalo merilo 1: 2.

12.1.5 Faza 5

Podfaza 5a

Parcela J6

7000 SE 3510; kv. H, I12; obd. 2369; inv. št. PMC R 28563
Groba kuhinjska keramika; Ce I.2 ali I.4; lonec; odlomek ravnega dna; grafit M na zunanji površini (d. 2,5; š. 2 cm); F GK 1.2; b. črna; dl. 7,5 cm; š. 4,5 cm; db. 0,9 cm; št. odl. 1.



7001 SE 3510; kv. F17; PN 3470
Del ročnega mlina; kamen; št. odl. 4.

7002 SE 3511; kv. F17; obd. 1510; inv. št. PMC R 27823
Svetla namizna keramika; Pokrovček za vrč PA8; pokrovček polkrožne oblike; odlomek ustja in ostenja, na vrhu preluknjan ante cocturam; F N 1.1; b. rdečkasto rumena; pr. u. 6 cm; št. odl. 3.

Parcela J5

7003 SE 3237; kv. I13; obd. 548; inv. št. PMC R 24194
Del ostenja in ramena posode (steklenice); steklo; vel. 5,2 × 2,5 cm.

7004 SE 3237; kv. I, J13; obd. 495; inv. št. PMC R 28689
Pečatna oljenka Loeschcke IX ali Xa; odlomek ramena; F O2 (Modena); b. oranžna; dl. 3,8 cm; št. odl. 1.

7005 SE 3237; kv. I13; obd. 676; inv. št. PMC R 29121
Pečatna oljenka Loeschcke IX ali Xa; odlomek dna in ostenja z noskom; žlebovi; izredno mali primerek; F O2 (Modena); b. oranžnordeča; dl. 2,8 cm; št. odl. 1.

7006 SE 3237; kv. I13; PN 3173; obd. 1653; inv. št. PMC R 27923
Pečatna oljenka Loeschcke Xa; odlomki diska, ramena, ostenja, dna in noska; žig ni ohranjen; F O2 (Modena); b. rdeča; dl. 6,2 cm; š. 5,5 cm; št. odl. 7.

7007 SE 3237; kv. I13; obd. 684a; inv. št. PMC R 29127
Italaska sigilata; Consp. 41; krožnik; odlomek izvihanega ustja z dvignjenim robom; F ITS Tardopadana E; pr. u. 20 cm; št. odl. 2.

7008 SE 3237; kv. I13; obd. 684b; inv. št. PMC R 29128
Italaska sigilata; Consp. B 3.17; skodelica; odlomek prstanastega dna in ostenja; F ITS Tardopadana E; pr. d. 5,6 cm; št. odl. 2.

7009 SE 3237; kv. I13; obd. 683a
Vzhodnogalska, recijska ali panonska sigilata; Drag. 37; skodela; odlomek obročastega ustja in ostenja; F GTS južnogalska; b. svetlo rdeča; rdeč bleščeč premaz; pr. u. 20 cm; št. odl. 2.

7010 SE 3237; kv. I13; obd. 683b
Vzhodnogalska, recijska ali panonska sigilata; Consp. B 3.17; skodela; odlomek prstanastega dna in ostenja; F ITS Tardopadana; pr. d. 5,8 cm; št. odl. 2.

7011 SE 3237; kv. H12; obd. 1412; inv. št. PMC R 27738
Italaska keramika tankih sten; kozarec; odlomek uvihanega profiliranega ustja; F KTS 11 (Mgdb E); b. siva; zelo temno siv premaz; v. 1,1 cm; pr. u. 8 cm; št. odl. 1.

7012 SE 3237; kv. I13; obd. 682a; inv. št. PMC R 29125
Svetla namizna keramika; Ce VIII.1.1; kadilnica; odlomek ostenja; F N 1.1; b. roza; š. 8,8 cm; št. odl. 1; 43 g.

7013 SE 3237; kv. I13; obd. 675; inv. št. PMC R 29120
Fina kuhinjska keramika; Ce II.4.1.1; trinožnik; odlomki ustja, ostenja in dna z nogami; F NK 2.2; b. črna; pr. u. 16 cm; št. odl. 8.

7014 SE 3237; kv. I13; obd. 682b; inv. št. PMC R 29126
Groba kuhinjska keramika; Ce II.4.1.1; trinožnik; odlomka ustja in ostenja; F GK 1.2; b. črna; pr. u. 16,8 cm; št. odl. 2.

7015 SE 3237; kv. H12; PN 3161; obd. 1852; inv. št. PMC R 29048
laterkul; odlomka zidaka z napisom oz. grafitom vrezanim v svežo glino v kurzivi (v. črk pov. 5 cm); dl. 29 cm; v. 25 cm; št. odl. 2.



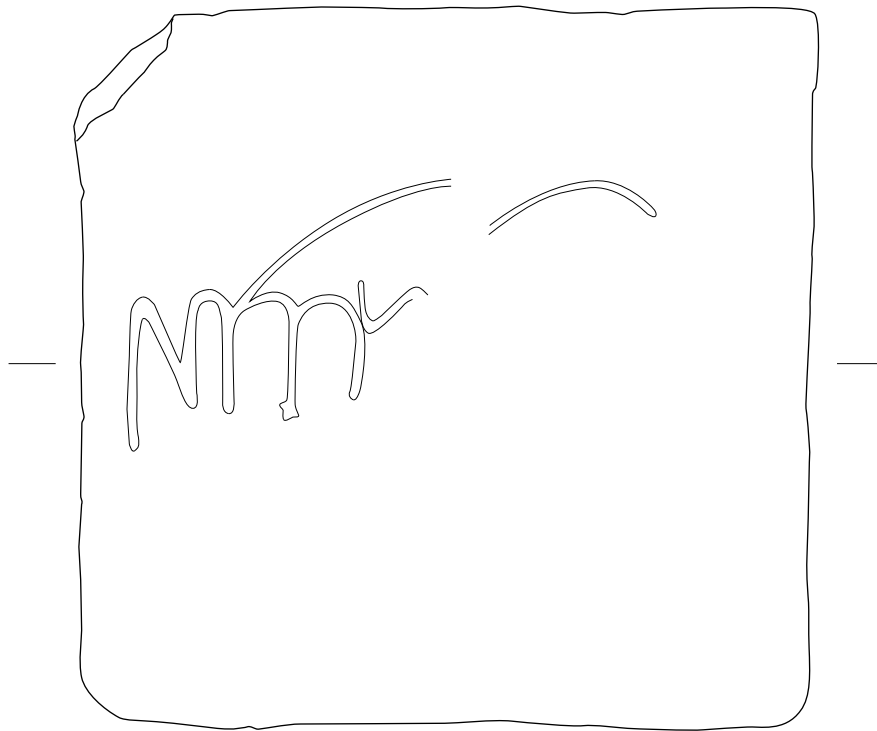
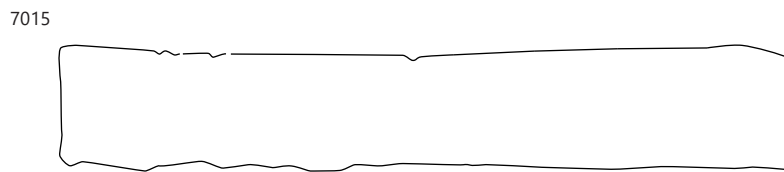
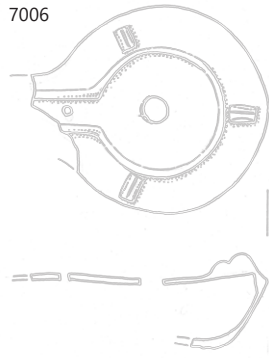
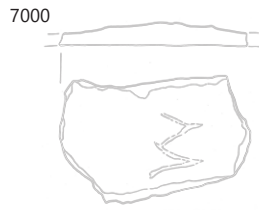

⋮ 7000 SE 3510, 7003–7011 SE 3237; 7000, 7015 merilo 1: 3, ostalo merilo 1: 2.

Med parcelama J5 in J6

7016 SE 3016; kv. H13; PN 3060; inv. št. PMC N 7384
Novec; as; Hadrianus (134–138).

7017 SE 3016; kv. G13; PN 3056; inv. št. PMC N 7385
Novec; sestercij; M. Aurelius (167–168).

7018 SE 3016; kv. G13; PN 3057; inv. št. PMC N 9437
Novec; sestercij; Gordianus III. (241–243).

7019 SE 3016; kv. H13; PN 3059; obd. K-1621; inv. št. PMC R 26392
Odl. loka z nastavkom za peresovino močno profilirane fibule Almgren 70/73 c–d; bron; dl. 2 cm; š. 1,3 cm; v. 0,9 cm; št. odl. 1; analogija: Gugl 1995, T. 4: 33–37.

7020 SE 3016; kv. G13; obd. S3; inv. št. PMC R 24149
Del profiliranega ročaja stekleničke; steklo; vel. 2,4 × 4,4 cm.

7021 SE 3016; kv. F13; PN 3112; obd. B–1011; inv. št. PMC R 26929
Del okrašenega koščenega predmeta z izvrtanim krožnim okrasom; dva krožca s piko v sredini, odlomek je ploščate oblike, odrezan na vseh straneh; kost; dl. 2,8 cm; š. 1,8 cm; db. 0,4 cm; št. odl. 1.

7022 SE 3016; kv. G13, H13; obd. 262a
Galska sigilata; Drag. 37; skleda; odlomek prstanastega ustja in ostenja; F GTS; b. živo oranžnordeča; bleščeč rdeč premaz; v. 6 cm; pr. u. 26,4 cm; št. odl. 1

7023 SE 3016; kv. G13; obd. 278
Ce II.6.1; melnica; odlomek ustja z ovratnikom in notranjim rebrom; koleščkan okras na ustju; F N 2.1; b. rdečkasto rumena; rdeč premaz na notranji površini in zgornji površini ustja; š. 3,3 cm; št. odl. 1

7024 SE 3016; kv. G13, H13; obd. 263
Groba kuhinjska keramika; Ce I.4.2.2 ali Ce I.4.1; večji lonec; odlomek izvihanega ustja z notranjim žlebom in vratu; žlebova na prehodu vratu v rame; v. 4,4 cm; pr. u. 24 cm; št. odl. 12; 432 g; analogija: varianta.

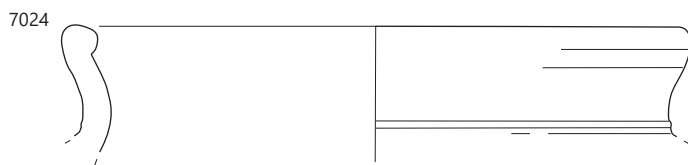
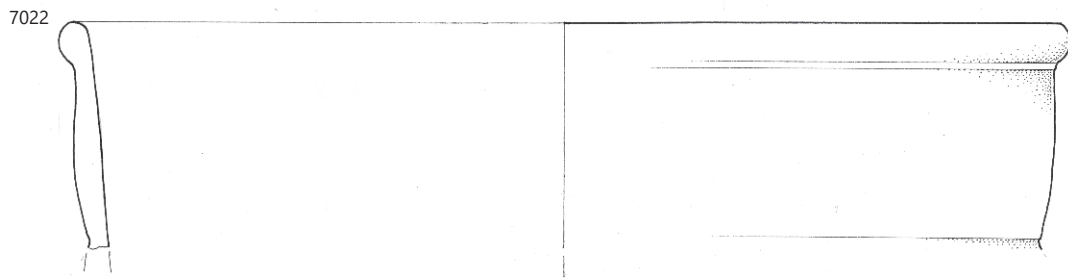
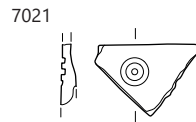
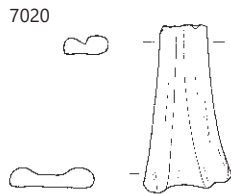
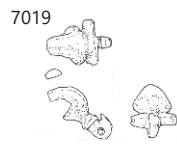

SE 3016, 7024 merilo 1 : 3, ostalo merilo 1 : 2.

Parcela J3

7025 SE 3392; kv. G7; obd. 749; inv. št. PMC R 29181

Pečatna oljenka Loeschcke IX ali Xa; odlomki ostenja in rame-na; F O2 (Modena); b. rdeča; dl. 3,5 cm; št. odl. 1.

7026 SE 3392; kv. G7; PN 3292; obd. 774; inv. št. PMC R 29549

Svetla namizna keramika; Ce VIII.11; posodica za šminkanje; odebeljeno ustja, hruškast trup in ravno dno s preoblikovanim robom; F N 1.1; b. rumenkasto rdeča; v. 4,9 cm; pr. u. 4,4 cm; pr. d. 3,4 cm; št. odl. 1; 35 g; analogija: prim. Schindler Kaudelka 1975, Mgdb varia 5.

7027 SE 3374; kv. G7; obd. 968a

Italaska sigilata; Consp. 43; skodelica; odlomek zapognjenega ustja; F ITS Tardopadana; š. 2,1 cm; št. odl. 1.

7028 SE 3374; kv. G7; obd. 968b

Galska sigilata; Drag. 37; skleda; odlomek ustja in ostenja z reliefnim okrasom (jajčni niz); F GTS; b. oranžnordeč; svetlo rdeč svetleč premaz; š. 4 cm; v. 6,4 cm; št. odl. 1; 21 g; analogija: pozna galska sigilata.



7029 SE 3374; kv. G7–8; obd. 1027

Svetla namizna keramika; Ce VIII.1.1; kadihnica; odlomki ustja in ostenja; F N 1.1; b. roza; pr. u. 20 cm; št. odl. 14; 268 g.

7030 SE 3374; kv. G7; PN 3282; obd. 766; inv. št. PMC R 29201

Svetla namizna keramika; Ce VIII.1.1; kadihnica; odlomki preoblikovanega ustja z odtisi prstov in odtenja s preoblikovanim rebrom in vrezano enotračno valovnico ter dna; F N 1.1; b. rumenkasto rdeča; v. 7,8 cm; pr. u. 22,7 cm; št. odl. 6.

7031 SE 3371; kv. H7; obd. 1956; inv. št. PMC R 28191

Iberska keramika tankih sten; Mgdb 132; cilindrična skodelica; odlomek ostenja z vodoravnimi žlebovi; F KTS 21 (Mgdb K/eggshell španska); b. bela; š. 2,7 cm; v. 2,9 cm; št. odl. 1.

7032 SE 3462; kv. I9; PN 3390; inv. št. PMC N 7332

Novec; sestercij; Traianus (103–111).

7033 SE 3462; kv. I9; PN 3388; obd. K-1531; inv. št. PMC R 26512

Trakasta razcepka z zašiljenima in prepognjenima koncema. Krožno uho je razširjeno in odebeljeno; bron; dl. 4,2 cm; š. 1,1 cm; v. 0,7 cm; št. odl. 2; analogija: Deimel 1987, 8–12.



7034 SE 3462; kv. I9; PN 3391; obd. K-1743; inv. št. PMC R 26580

Okrogel ploščat okov; okrašen s punciranimi krogi; daljši stranici zavijani navzdol; dva kratka trna pravokotnega preseka; bron; dl. 3,5 cm; š. 1,7 cm; v. 0,7 cm; št. odl. 1.

7035 SE 3462; kv. I9; obd. S141; inv. št. PMC R 24264

Del izvihanega ustja čaše; steklo; pr. u. 8,8 cm.

7036 SE 3462; kv. I9; obd. S142; inv. št. PMC R 24265

Del izvihanega in zataljenega ustja čaše; steklo; pr. u. 10 cm.

7037 SE 3462; kv. I9; obd. 1195; inv. št. PMC R 27557

Temna namizna keramika; Ce V.4.2; čaša ali fin lonec brez vratu; odlomek odebeljenega ustja in ostenja; na ramenu in kanelura in pas koleščkanja; F N 1.2; prežgano; b. svetlo siva; bp. temno siva; v. 3,3 cm; pr. u. 6 cm; št. odl. 1.

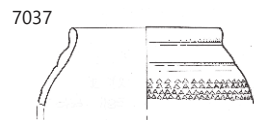
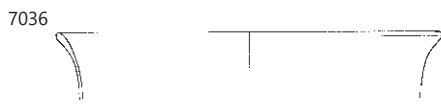
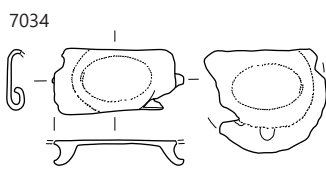
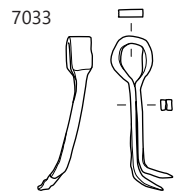
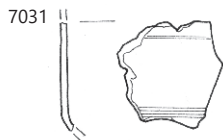
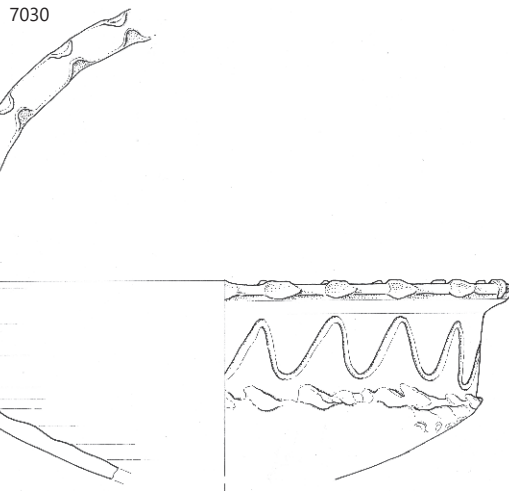
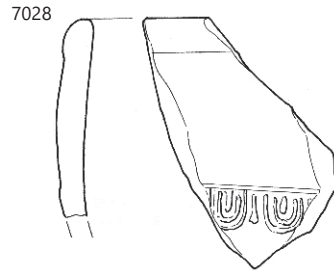
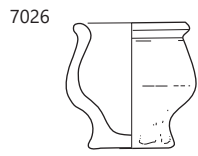

∴ 7026 SE 3457, 7028, 7030 SE 3374, 7031 SE 3371, 7033–7037 SE 3462; 7026, 7030 merio 1 : 3, ostalo merilo 1 : 2.

7038 SE 3226; kv. G10; PN 3513

Trije odlomki trakaste pločevine s perforacijami za pritrditve; bron; dl. 3,3 cm; š. 1,4 cm; št. odl. 3.

7039 SE 3226; kv. H10; obd. 2191; inv. št. PMC R 28392

Svetla namizna keramika; Ce VIII.1; kadičnica; odlomek ostenja s preoblikovanim rebrom; F N 1.1; b. rdečkasto rumena; š. 7,2 cm; št. odl. 1; 32 g.

7040 SE 3226; kv. G,H10; obd. 1803; inv. št. PMC R 28052

Amfora Dr. 6B; odlomek ročaja in ostenja; F A4; b. svetlo rdeča; š. ročaja 3,7 cm; št. odl. 1.

7041 SE 3226; kv. H10; obd. 2190; inv. št. PMC R 28391

Amfora Dr. 6B; odlomek ročaja ovalnega preseka; F A4; b. svetlo rdeča; š. ročaja 4 cm; št. odl. 1.

7042 SE 3045; kv. H9; PN 3127; inv. št. PMC N 7331

Novec; dupondij; Domitianus (92–94).

7043 SE 3045; kv. H8; PN 3175; inv. št. PMC N 7377

Novec; dupondij; Hadrianus (118).

7044 SE 3045; kv. H8; PN 3372; obd. K-1648; inv. št. PMC R 26432

Miniaturna močno profilirana fibula; predrta noga in peresovina sta poškodovani, manjka igla; bron; dl. 3,6 cm; š. 1,2 cm; v. 1,5 cm; št. odl. 1.

7045 SE 3045; kv. H8; PN 3118

Odlomek igle fibule; bron; dl. 2,9 cm; št. odl. 1.

7046 SE 3045; kv. H8; PN 3119; obd. K-1594; inv. št. PMC R 26339

Žbljjiček; ploščata, okrogla glavica; bron; dl. 1,2 cm; š. 0,9 cm; db. 0,2 cm; št. odl. 1.

7047 SE 3045; kv. H8; PN 3371

Del noža; železo; št. odl. 1.

7048 SE 3045; kv. G8; PN 3374; inv. št. PMC R 24632

Okrogla narebrena steklena jagoda, melonasta, turkizno modra steklena pasta; pr. 1,3 cm; št. odl. 2.

7049 SE 3045; kv. H9; obd. S74; inv. št. PMC R 24220

Del izvihanega ustja čaše; steklo; pr. u. 7, 8 cm.

7050 SE 3045; kv. H8; obd. S279; inv. št. PMC R 24423

Dno čaše z izvlečeno prstanasto nogo; steklo; pr. d. 3,4 cm.

7051 SE 3045; kv. H10; PN 3136; inv. št. PMC R 24619

Dno posode z izvlečeno prstanasto nogo in močno vboklim dnom; steklo; pr. d. 2,8 cm; št. odl. 1.

7052 SE 3045; kv. G8; obd. 2288; inv. št. PMC R 28475

Volutna oljenka Loeschcke IB/C; odlomek trikotnega noska, diska, ramena, ostenja in dna; rame IIIb; ožgan nosek; slabo ohranjeno; b. roza; sledi rdečega premaza; dl. 5,3 cm; š. 5,2 cm; št. odl. 1.

7053 SE 3045; kv. I10; obd. 2287; inv. št. PMC R 28474

Italaska sigilata; Consp. 41; krožnik; odlomek vodoravnega ustja z robom; 3 bunčice in spirala; F ITS Tardopadana; dl. 2,2 cm; št. odl. 1.

7054 SE 3045; kv. I9; obd. 788; inv. št. PMC R 29217

Italaska sigilata; Consp. 41; krožnik; odlomek vodoravnega ustja z robom, vitica v barbotinu; F ITS Tardopadana D; dl. 3,8 cm; št. odl. 1.

7055 SE 3045; kv. I9; obd. 669; inv. št. PMC R 29113

Italaska sigilata; Consp. B 3.17; skodelica; odlomek prstanastega dna in ostenja; F ITS Tardopadana; v. 3,8 cm; pr. d. 4 cm; št. odl. 2; analogija: verjetno Consp. 34 ali 43–45.

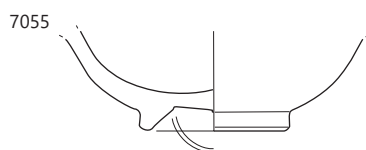
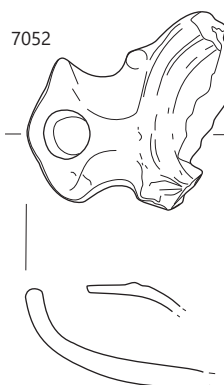
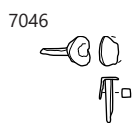
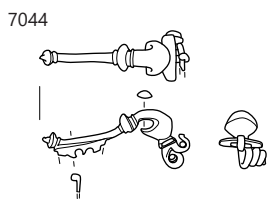

7056 SE 3045; kv. H10; obd. 373

Italska sigilata; več skodelic; odlomki ustja in ostenja ter prstanastega dna; F ITS Tardopadana; š. 7 cm; št. odl. 4.

7057 SE 3045; kv. H8; obd. 2282a; inv. št. PMC R 28468

Italska sigilata; Consp. 39; krožnik; odlomki zapognjenega ustja in ostenja; notranji žleb; lilija v barbotinu; F ITS Tardopadana; dl. 6,5 cm; št. odl. 1.

7058 SE 3045; kv. H, I9; obd. 560

Italska sigilata; Consp. 39; krožnik; odlomki ustja in ostenja; krožnik; na ustju lilija v barbotinu, notranji žleb pod ustjem; F ITS Tardopadana; trda, kakovostna; sijoč, trd rdeč premaz; v. 4,6 cm; pr. u. 27,2 cm; št. odl. 11; 108 g.

7059 SE 3045; kv. I9; obd. 842; inv. št. PMC R 29256

Italska sigilata; Consp. 39; krožnik; odlomka izvihanega ustja in ostenja; na ustju grozd iz bunčic in vejica bršljana v barbotinu; F ITS Tardopadana D; b. oranžna; rdeč premaz; v. 3,7 cm; pr. u. 20,2 cm; št. odl. 2; 44 g.

7060 SE 3045; kv. H8,9; I9; obd. 336b

Galska sigilata; skleda; odlomki prstanastega dna in ostenja; F GTS; b. svetlo rdeča; rdeč bleščec premaz; pr. d. 8 cm; št. odl. 2.

7061 SE 3045; kv. H8; obd. 615a; inv. št. PMC R 29

Galska sigilata; skodela ali krožnik; odlomki ustja in ostenja; F GTS; š. 3,9 cm; št. odl. 1.

7062 SE 3045; kv. I10; obd. 754; inv. št. PMC R 29185

Galska sigilata; skodela ali krožnik; odlomek ostenja; F GTS; š. 3,2 cm; št. odl. 1.

7063 SE 3045; kv. H8; obd. 615b; inv. št. PMC R 29041

italska sigilata; Consp. 39; krožnik; odlomek zapognjenega ustja; F ITS Tardopadana; pr. u. 22 cm; št. odl. 1.

7064 SE 3045; kv. G8; obd. 2289; inv. št. PMC R 28476

Italska keramika tankih sten; dvoročajna skodelica; odlomek ostenja z ročaji (ovalnega preseka); žlebovi na spodnjem delu trupa; blago koleščkanje na zunanji površini; F KTS 11 (Mgdb E); pr. 8,5 cm; š. ročaja 0,7 cm; št. odl. 2; analogija: Pl. 1/76–78.

7065 SE 3045; kv. H8,9,I9; obd. 3895; inv. št. PMC R 29557

Italska keramika tankih sten; Mgdb 102; skodelica; odlomki profiliranega ustja; cilindričnega trupa in ozkega dna; ločne linje in grozdast ornament v barbotinu; F KTS 11 (Mgdb E); b. siva; sijoč črn premaz; v. 5,6 cm; pr. u. 9,1 cm; pr. d. 3 cm; št. odl. 9; analogija: okras: Pl. 1/31–34.

7066 SE 3045; kv. H,I10; obd. 753; inv. št. PMC R 29184

Italska keramika tankih sten; skodelica; odlomek ostenja z barbotinom, motiv grozda z bunčic; F KTS 11 (Mgdb E); b. siva; črn mat premaz; š. 3,2 cm; št. odl. 1.

7067 SE 3045; kv. H8,9; I9; obd. 335; inv. št. PMC R 28903

Italska keramika tankih sten; skodelica; odlomek ostenja z barbotinom; F KTS 11 (Mgdb E); b. siva; črn mat premaz; dl. 3,7 cm; št. odl. 1.

7068 SE 3045; kv. H8; obd. 2282b; inv. št. PMC R 28469

Italska keramika tankih sten; Angera 3 (Ricci 2/241, 402, Mayet XXXIII); skodelica; odlomek spodnjega dela; bunčice v barbotinu; F KTS 11 (Mgdb E); prežgano; dl. 4 cm; št. odl. 1; analogija: Pl. 1/31–34.

7069 SE 3045; kv. I9; obd. 787

Italska keramika tankih sten; Mgdb 132; stožčasta skodelica; odlomek ustja in ostenja; žlebovi in rebra na zunanji površini; F KTS 21 (Mgdb K/eggshell španska); b. bela; v. 3 cm; pr. u. 9 cm; št. odl. 1.

7070 SE 3045; kv. H10; obd. 374a; inv. št. PMC R 28923

Italska keramika tankih sten; Mgdb 95; čaša; odlomki ustja in ostenja; F KTS 11 (Mgdb E); v. 3,7 cm; št. odl. 1.

7071 SE 3045; kv. G9; obd. 327

Lokalna keramika tankih sten; Ce VI.1.8 (Consp. 27); skodelica; odlomek profiliranega ustja in ostenja s prelomom; F N 3.1; b. siva; p. črni; v. 3,4 cm; pr. u. 10,9 cm; št. odl. 1; analogija: PTS Angera 2/3.

7072 SE 3045; kv. H10; obd. 374b; inv. št. PMC R 28924

Fina kuhinjska keramika; Ce I.1.2; fini lonček; odlomek ustja; F NK 3.2; b. siva; pr. u. 7 cm; št. odl. 1.

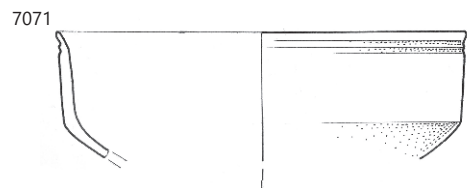
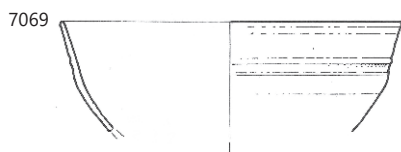
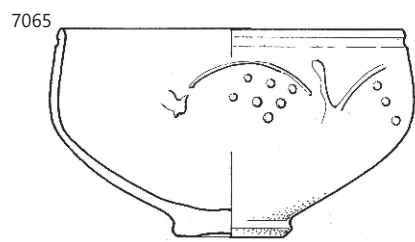
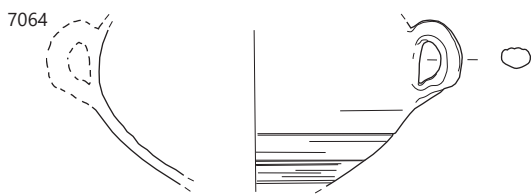
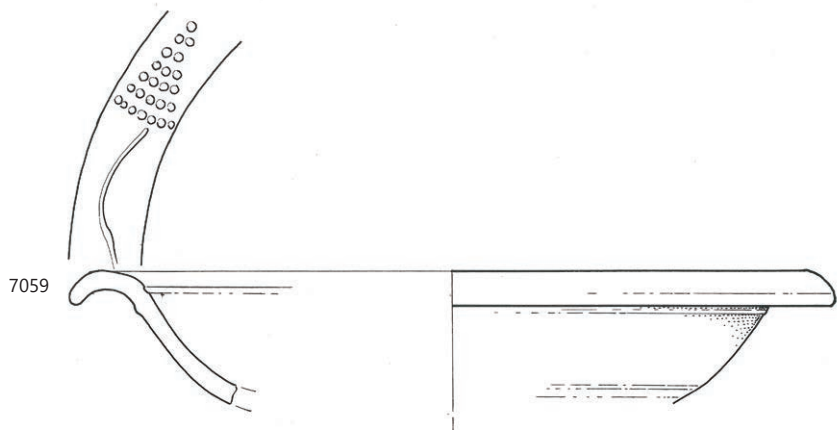

SE 3045, merilo 1 : 2.

7073 SE 3045; kv. H8; PN 3370; obd. 1030; inv. št. PMC R 27426

Svetla keramika s premazom; Ce II.2.3.1 (PTS Drag. 40); polkrožna skleda; odlomki ustja, ostenja in dna s prstanastogo, pasovi koleščkanja na zunanji površini in peresni okras na notranji površini dna; F N 2.1; b. roza; oranžnordeč premaz (brez dna na zunanji površini); v. 8 cm; pr. u. 17 cm; pr. d. 7 cm; št. odl. 13; 548 g.

7074 SE 3045; kv. H10; obd. 374c; inv. št. PMC R 28925

Svetla namizna keramika; fini lonec; odlomki narebrenega ostenja; F N 1.1; š. 2,2 cm; št. odl. 1.

7075 SE 3045; kv. H8; obd. 2286; inv. št. PMC R 28473

Svetla namizna keramika; Ce II.1.1; dvoročajna bikonična skleda; ohranjena skoraj v celoti, brez ročajev; odlomki klekastega ustja z žlebom na zunanji površini, trupa in prstanastega dna; F N 1.1; b. brž; bp. rdečkasto rumena; v. 10,8 cm; pr. u. 29,6 cm; pr. d. 11,5 cm; št. odl. 3; 392 g.

7076 SE 3045; kv. H8,9; I9; obd. 334; inv. št. PMC R 28902

Svetla namizna keramika; Ce VIII.2; cedilo; odlomek ostenja; F N 1.1; b. svetlo rdeča; št. odl. 1; 153 g.

7077 SE 3045; kv. G8; obd. 2291; inv. št. PMC R 28479

Fina kuhinjska keramika; Ce IV.2.1.2; enoročajni vrč ali ročka z izlivom; odlomek ustja in ostenja; na vratu in robu ustja žleb; F NK 2.2; b. svetlo siva; bp. temno siva; v. 6,2 cm; št. odl. 1.

7078 SE 3045; kv. H8; obd. 847

Fina kuhinjska keramika; Ce I.3; lonček; odlomki zapognjenega ustja in kroglastega trupa; F NK 2.2; b. svetlo siva do siva; v. 8 cm; pr. u. 9,8 cm; št. odl. 5; 31 g; analogija: ali lonček oblike Ce V.1.4.

7079 SE 3045; kv. H8,9; I9; obd. 333; inv. št. PMC R 28901

Groba kuhinjska keramika; Ce I.2; lonec; odlomek ostenja okrašenega z vtisi krogov in odtisi šila; F GK 1.2; b. zelo temno siva v jedru, proti robovoma svetlo rjava; dl. 4,1 cm; š. 2,6 cm; št. odl. 1.

7080 SE 3045; kv. G8; obd. 2290; inv. št. PMC R 28478

Groba kuhinjska keramika; Ce I.4.1.2; lonec; odlomek izvihanega ustja in jajčastega trupa; rob ustja na notranji strani prirezan; vodoravno metličenje in v valovih na vatu in pas poševnega metličjenja na ramenu; F GK 1.2; b. črna; bzp; temno rjava do črna; bnp. svetlo rjava do črna; pr. u. 19,4 cm; št. odl. 1.

7081 SE 3045; kv. H9; PN 3126; obd. 603; inv. št. PMC R 29032

Groba kuhinjska keramika; Ce I.11.2; velik lonec ali pithos; odlomki ustja, ostenja in ravnega dna; F GK 1.2; b. črna; pr. rjavosivi; pr. u. 24 cm; št. odl. 14; 2502 g.

7073

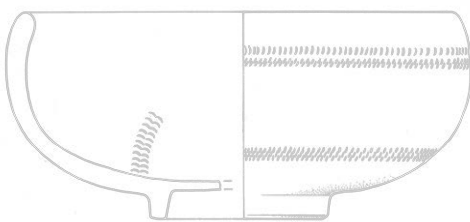

7075

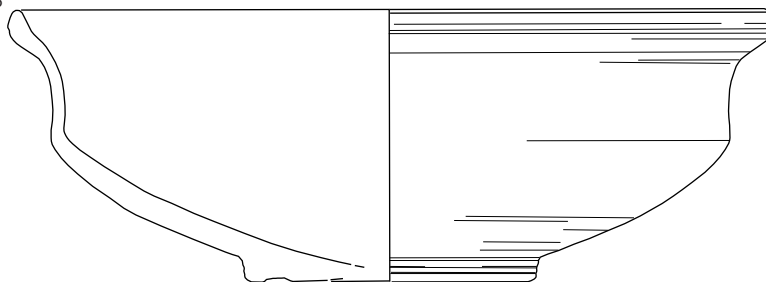

7079



7078

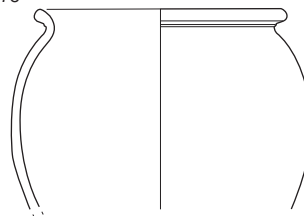

7080

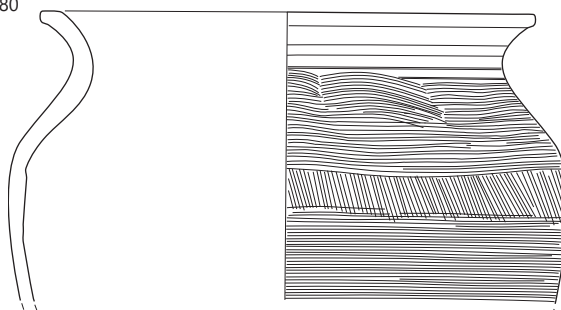

SE 3045, merilo 1 : 3.

7082 SE 3045; kv. I9; obd. 2114; inv. št. PMC R 28331

Groba kuhinjska keramika; Ce VII.3.1; pokrov; ohranjen v celoti; odlomki kljukastega ustja, stožčastega ostenja in gumba s prstanastim rebrom; na zunanji površini pasovi vodoravnega in navpičnega glavničenja; F GK 1.2; b. črna; bzp. rjava do črna; v. 7,2 cm; pr. u. 28,8 cm; š. ročaja 7,3 cm; št. odl. 6; 1237 g.

7083 SE 3045; kv. I9; obd. 668; inv. št. PMC R 29112

Amfora Dr. 30 afriška; odl. ostenja in ročaja; presek ovalen s kaneluro; F A afriška; b. 10YR 5/6 rdeča; š. ročaja 4 cm; št. odl. 4; 176 g.

7084 SE 3045; kv. G9; obd. 328; inv. št. PMC R 28898

Korenčkasta amfora Camulodunum 189; odlomka kanelirane ostenja; F A vzhodna; b. oranžna; v. 7,5 cm; pr. 7 cm; št. odl. 2.

7085 SE 3035; kv. H10; PN 3121; inv. št. PMC R 24622

Del ročaja posode, s tremi rebri; steklo; vel. 2,3 × 5,6 cm; št. odl. 1.

7086 SE 3035; kv. H10; PN 3122; inv. št. PMC R 24618

Dno posode z izvlečeno prstanasto nogo in vboklim dnom, steklo; pr. d. 3,3 cm; št. odl. 1.

7087 SE 3035; kv. H10; obd. 167; inv. št. PMC R 27936

Svetla namizna keramika; Ce VIII.1.2; kadilnica; odlomek ustja in ostenja; odlomek zelo odebeljenega ustja, preoblikovano z dvema apliciranima rebroma z odtisi šila; F N 1.1; b. siva; bp. in robovi rdečkasto rumena; črn smolnat premaz; v. 4,2 cm; pr. u. 14 cm; št. odl. 1; 41 g; analogija: ali fin lonec npr. Ce 1.13 variant oz. dvoročajni vrč.

7088 SE 3035; kv. H, I10; obd. 371; inv. št. PMC R 28921

Fina kuhinjska keramika; Ce II.4.2.2; trinožnik; odlomek trikotnega ustja, bikoničnega trupa s stožčastim zgornjim delom, ravnega dna in nog; F GK 1.2; b. črna, p. lisasti rjavočrni; v. 6 cm; pr. u. 18,2 cm; št. odl. 2; 125 g; analogija: če GK potem nov tip; podobno skledi Ce II.5.3

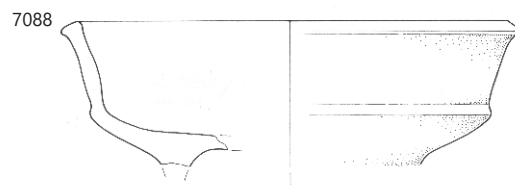
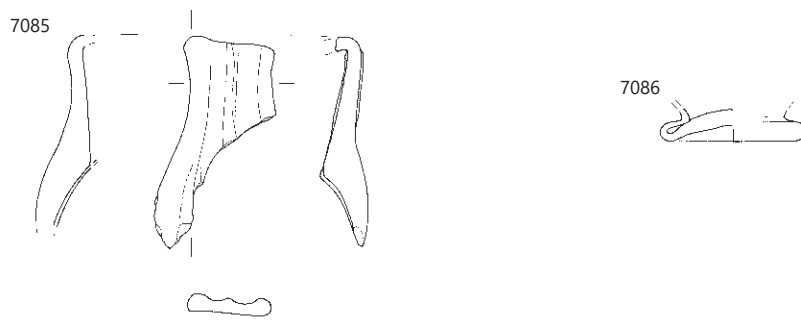
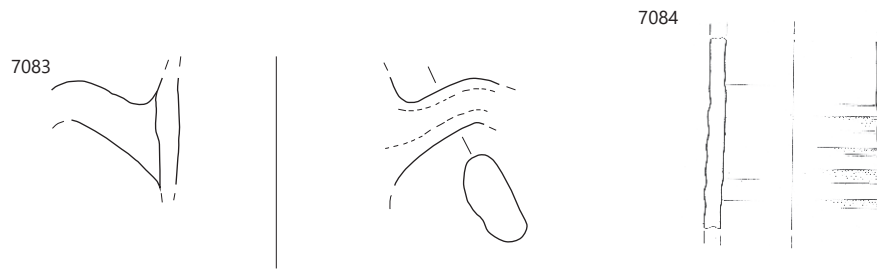
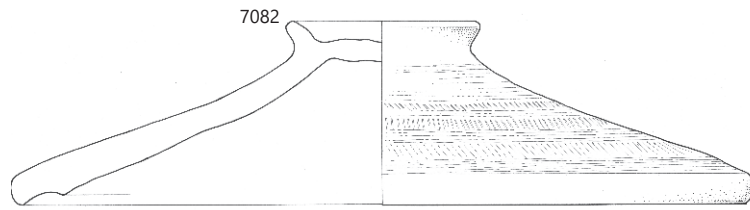

∴ 7082–7084 SE 3045, 7085–7088 SE 3035; 7085, 7086 merilo 1 : 3, ostalo merilo 1 : 2.

7089 SE 3054; kv. G8; PN 3017; obd. 1671; inv. št. PMC R 27937

Groba kuhinjska keramika; Ce V.4.3; lonček; ohranjen skoraj v celoti; odlomki kratkega izvihanega ustja in jajčastega trupa, rahlo vbočeno dno; deformiran; na zunanji površini metličenje; F GK 2.2; porozna; b. temno siva do črna; bnp. svetlo rdečkasto rjava; bzp. svetlo rjava s temno sivimi lisami; v. 10 cm; pr. u. 9 cm; pr. d. 5 cm; št. odl. 5; 99 g; datacija: morda pozno rimski čas.



7100 SE 3265; kv. G8; obd. 537a

Galska sigilata; skleda ali krožnik; odlomek ostenja; F GTS; dl. 3,4 cm; št. odl. 1.

7101 SE 3265; kv. G8; obd. 686b

Keramika s premazom; RČ; recijska čaša; odlomek ostenja z okrasom vrezanih linij in bunčic (Drexel I); F RČ 2; b. v jedru siva; bnp. in rob roza; premaz na zunanji površini temno rdečkasto rjav sijoč; na notranji površini zelo temno rjav do črn in mat; š. 4,5 cm; št. odl. 1.

7090 SE 3117; kv. I9; PN 3146; obd. K-1454; inv. št. PMC R 26219

Del ključa; odlomek brade s štirimi utori; železo; dl. 3,6 cm; š. 2,1 cm; db. 1,6 cm; št. odl. 1.

7091 SE 3117; kv. G8; PN 3192; obd. K-1459; inv. št. PMC R 26220

Žebelj; velik; kovan; pravokotnega preseka; delno ohranjena sploščena glavica nepravilne oblike; železo; dl. 18,9 cm; š. 2,2 cm; db. 1,2 cm; št. odl. 1.

7092 SE 3117; kv. I8–9; obd. S13; inv. št. PMC R 24159

Del izvihanega ustja čaše iz razbarvanega stekla; pr. u. 9 cm.

7093 SE 3117; kv. I9; PN 3145; inv. št. PMC R 24625

Del dna in ostenja posode–kvadratna steklenica, na dnu odtis plastičnega kroga, mlečno belo steklo; vel. 3,5 × 3,1 cm; št. odl. 15.

7094 SE 3117; kv. G8; obd. 567; inv. št. PMC R 29004

Italska melnica; Dramont D2 (srednje italska proizvodnja); melnica; odlomek ustja z notranjo kaneluro in ostenja; F M italska; kamenčki na notranji površini; b. roza; š. 8 cm; v. 7,5 cm; št. odl. 1.

7095 SE 3117; kv. H8, I8,9; obd. 568; inv. št. PMC R 29005

Fina kuhinjska keramika; Ce V.1.3; konični kozarec ali čaša; odlomka klekastega ustja in trupa; F NK 1.2; b. svetlo rjava; p. temno sivkasto rjavi; v. 3,7 cm; pr. u. 8 cm; št. odl. 2; analogija: PTS Soldatenbecher/Mgdb 27=Oberaden 20, ali Ricci 1/215.

7096 SE 3117; kv. I9; obd. 314

Noriška kuhinjska keramika; kTS noriški lonček; kozarec; spodnji del; ravno dno in koničen trup; F KTS 20 (noriška); trda; drobnozrnata keramika z obilo vključkov.; b. rjava; bnp. črna; pr. d. 4,4 cm; št. odl. 1.

7097 SE 3117; kv. I9; obd. 313; inv. št. PMC R 28887

Groba kuhinjska keramika; lonec; odlomek ustja in ostenja; št. odl. 1.

7098 SE 3265; kv. G8; PN 3214; inv. št. PMC N 7380

Novec; as; Antoninus Pius (Diva Faustina I.) (od 141).

7099 SE 3265; kv. G8; PN 3242; obd. K-1425; inv. št. PMC R 26728

Obroček; s spojenimi konci; pravokotnega preseka; železo; db. 0,9 cm; pr. 4,6 cm; št. odl. 1.

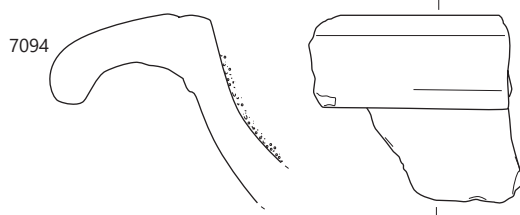
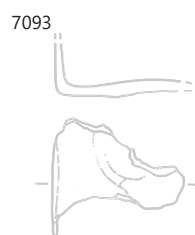
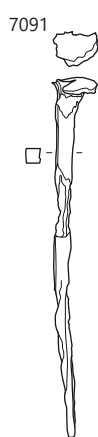
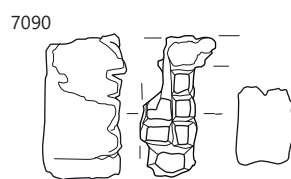

∴ 7089 SE 3054, 7090–7095 SE 3117; 7089, 7094–7095 merilo 1 : 3, ostalo merilo 1 : 2.

7102 SE 3265; kv. G8; obd. 912a

Keramika s premazom; RČ; recijska čaša; odlomki ustja in ostenja; na zunanji površini kombinacija linijskih vrezov in apliciranih bunčic, več tankih pasov koleščkanja nad njimi in apliciranih podkev nad koleščkanjem (Drexel I); F RČ 1; prežgano; b. oranžnordeča; rdečkasto rjav premaz s kovinskim leskom na zunanji površini, na notranji površini lisasto rdečerjav mat premaz; pr. u. 6,4 cm; št. odl. 2.

7103 SE 3265; kv. G8; obd. 537b

Keramika s premazom; RČ; recijska čaša; odlomek ostenja z okrasom, koleščkan pas na sredini posode, preko podkev z bunčicami na zaključkih in vrezane enojne linije z bunčicami na presečiščih (Drexel I), ista kakor obd. 912b; F RČ 1; b. rdečkasto rumena; rjavkasto rdeč premaz na obeh p; št. odl. 2.

7104 SE 3265; kv. G8; obd. 1002

Svetla keramika s premazom; Ce V.2.1; več posod; odlomek ustja z ostenjem in odlomki ostenj s kombiniranim okrasom (Drexel I): pasovi koleščkanja; vrezane ravne linije, aplicirane bunčice; mere: a) R 595 pr. 19.2 cm, v. 4.3 cm; b) R 596 pr. ustja 8,5 cm, v. 6,4 cm; c) R 597 d. 4,1 cm, š. 3,7; F N 2.1; del posod prežgan; b. roza; rjavkasto rdeč premaz; v. 4,3 cm; št. odl. 2.5

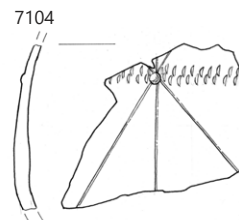
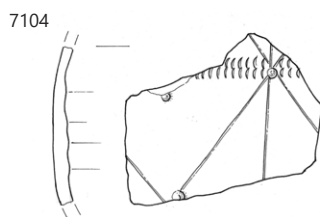
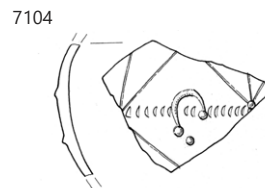
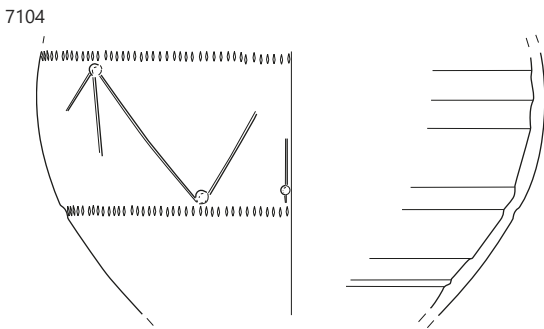
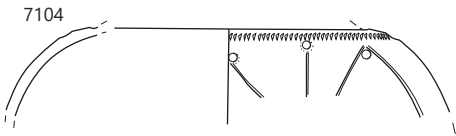
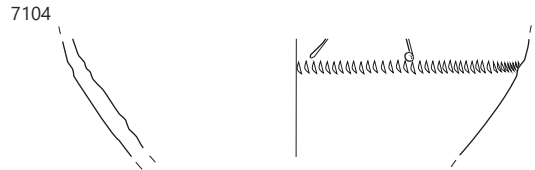
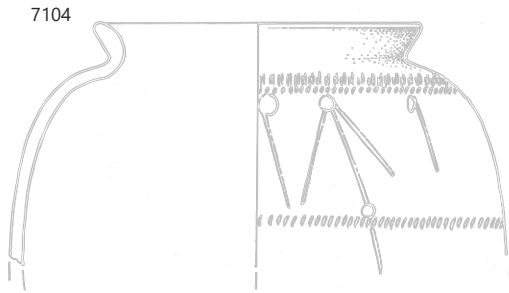
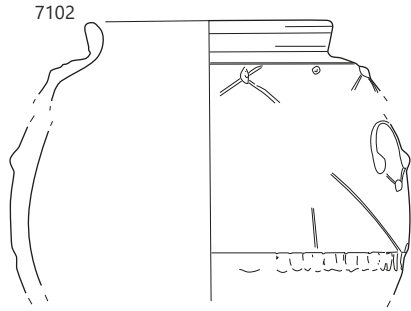

SE 3265, merilo 1 : 2.

7105 SE 3265; kv. G8; obd. 1201; inv. št. PMC R 27563

Svetla keramika s premazom; Ce V.2.1; čaša; odlomek ostenja; kombinacija okrasa: koleščkan pas, vrezane ravne linije, ki se križajo, aplicirane bunčice in podkev (Drexel I); F N 2.1; b. roza; rdeč premaz; dl. 8,8 cm; š. 6,5 cm; št. odl. 3.

7106 SE 3265; kv. G8; obd. 2285a; inv. št. PMC R 28471

Svetla keramika s premazom; Ce V.2.1; recijska čaša; odlomek ostenja s pasom koleščkanja, vrezanimi linijami in bunčicami (Drexel I); F N 2.1; b. roza; na zunanji površini lisast rdeč in črn premaz, na notranji površini razredčen rjavkasto rdeč premaz; š. 7,8 cm; št. odl. 2.

7107 SE 3265; kv. G8; obd. 686c

Svetla keramika s premazom; Ce V.2.1; recijska čaša; odlomek ostenja z okrasom vrezanih linij in bunčic (Drexel I); F N 2.1; b. roza; mat svetlo rdeč premaz; v. 6,7 cm; št. odl. 1.

7108 SE 3265; kv. G8; obd. 912b

Svetla keramika s premazom; Ce V.2.1; recijska čaša; odlomki ostenja; na zunanji površini kombinacija enojnih linijskih vrezov in apliciranih bunčic na presečišču, pas koleščkanja in preko aplicirana podkev z bunčicami na zaključkih (Drexel I), ista kakor obd. 537; F N 2.1; b. rdečkasto rumena; rdeč premaz; dl. 7,1 cm; š. 6,8 cm; št. odl. 5.

7109 SE 3265; kv. G8; obd. 686a

Keramika s premazom; ČG; čaša gubanka; odlomek ostenja; F prežgano; sledi temno rjavega spranega premaza; v. 4 cm; št. odl. 1.

7110 SE 3265; kv. G8; obd. 538

Keramika s premazom; ČG ali Ce V.2.2; čaša gubanka; odlomek ustja in ostenja; dva žleba na zunanji površini; F ČG 1; b. rdečkasto rumena; lisast temno rjav do črn premaz s kovinskim leskom na notranji površini in delno na zunanji površini; v. 7,4 cm; pr. u. 6,5 cm; št. odl. 1.

7111 SE 3265; kv. G8; PN 3244; obd. 1685; inv. št. PMC R 27252

Svetla keramika s premazom; Ce I.9; cilindričen fin lonec; ohranjen v celoti; dva vodoravna žleba na zunanji površini; odkrit v peči; F N 2.1; gladka površina; b. bp. sivorjava (prežgana); lisast rjavordeč do zelo temno sivorjav ter polsvetleč premaz na zgornjih dveh tretjinah zuje in zgornji polovici notranje strani posode; v. 14,8 cm; pr. u. 16,8 cm; pr. d. 5,8 cm; št. odl. 1; analogija: Krajšek 2015, 198, T. 13: 65

7112 SE 3265; kv. G8; obd. 2285b; inv. št. PMC R 28472

Temna namizna keramika; lonec ali vrč oz. ročka; odlomek kratkega izvihanega ustja in ostenja s poudarjenim ramenom; F N 1.2; prežgano; b. temno rjava; pr. u. 24 cm; št. odl. 1.

7113 SE 3265; kv. G8; obd. 1200; inv. št. PMC R 27562

Ce II.6.1; melnica; odlomek zapognjenega ustja z notranjim rebrom in ostenja; F N 2.1; prežgano; rdeč premaz na notranji površini in zgornjem delu ustja; v. 3 cm; pr. u. 29 cm; št. odl. 1.

7114 SE 3265; kv. G8; obd. 539; inv. št. PMC R 28988

Ce II.6.1; melnica; odlomek zapognjenega ustja z notranjim rebrom in ostenja; F N 2.1; b. roza; svetlo rdeč mat premaz na notranji površini; v. 2,7 cm; pr. u. 27 cm; št. odl. 1.

7115 SE 3265; kv. G8; PN 3245; obd. 783

Ce II.6.3; melnica; ostenje glazirano z zelenkasto glazuro z redkimi kamenčki vtisnjenimi v notranjo površino; F N 4.1; prežgano; b. rjava; rjavkasto zelena glazura na notranji površini, odpadla po večini; š. 7,5 cm; št. odl. 1.

7116 SE 3224; kv. G8; obd. 678a

Keramika s premazom; RČ; recijska čaša; odlomek ostenja; pas koleščkanja in čez aplicirana bunčica (Drexel I ali IIa); F RČ 1; ali N 2.1; b. roza; rdečkasto temno rjav sijoč premaz na zunanji površini, rdeč mat premaz na notranji površini; š. 4,5 cm; v. 4,3 cm; št. odl. 1.

7117 SE 3224; kv. G8; obd. 678b

Keramika s premazom; ČG; čaša gubanka; odlomek ostenja; F ČG 1; b. svetlo rdeča; črn do temno rjav premaz s kovinskim leskom na zunanji in notranji površini; š. 3,6 cm; v. 4,4 cm; št. odl. 1.

7118 SE 3224; kv. G8; obd. 677; inv. št. PMC R 29122

Ce II.6.1; melnica; odlomek zapognjenega ustja z notranjim rebrom in ostenja; s premazom; F N 2.1; b. roza; svetlo rdeč mat premaz na notranji površini in na ustju; pr. u. 32 cm; št. odl. 4.

7119 SE 3315; kv. H7,8; G7; obd. 750; inv. št. PMC R 29182

Groba kuhinjska keramika; Ce II.4.1.1; trinožnik; odlomek noge; F GK 1.2; b. črna; š. 3,7 cm; št. odl. 1.

7120 SE 3191; kv. G9; obd. 620; inv. št. PMC R 29052

Italaska keramika tankih sten; skodelica; odlomek ostenja; grozd iz bunčic v barbotinu; F KTS 11 (Mgdb E); b. siva; črn mat premaz; š. 5,7 cm; št. odl. 2.

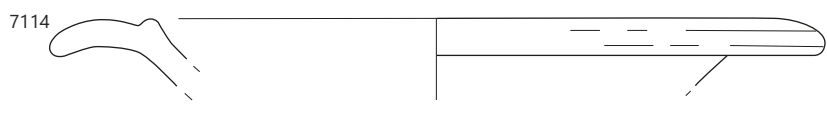
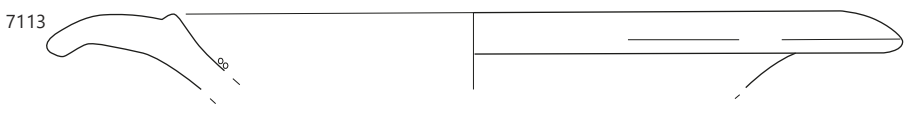
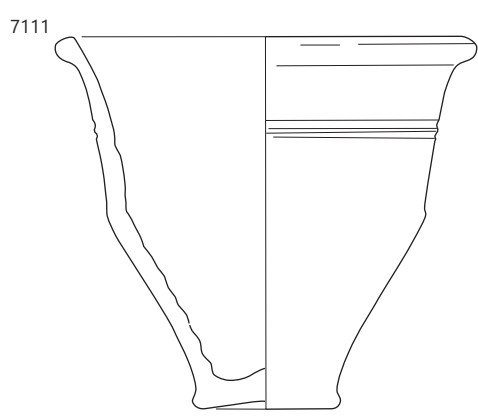
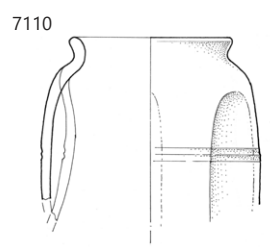
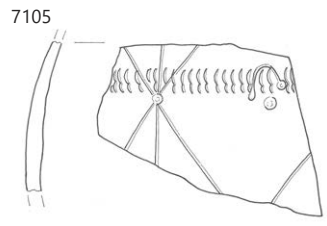

Podfaza 5b

Parcela J3

Grob 1

7121 SE 3062; kv. H14; PN 3064; inv. št. PMC R 26005

Bronast uhan s poliedrom iz steklene paste; enodelni; obroček okroglega preseka; pr. obročka 2,0 cm, pr. poliedra 0,4 cm, db. obročka 0,15 cm. Ob levem ramenu; bron; št. odl. 1.



7122 SE 3062; kv. H14; PN 3039; inv. št. PMC R 26003

Vlita aplika v obliki akantovega lista; presledki med deli lista so izdelani z okroglimi predrtinami, ki so z robom povezane z zarezi, robovi lista okrašeni z vrezji; bron; vel. 2,8 cm × 2,2 cm, db. 0,15 cm. V osrednjem delu prsnega koša; št. odl. 1; predmet je verjetno zgodnejši od groba.



7123 SE 3062; kv. H14; PN 3040; inv. št. PMC R 26004

Vlit podstavek za kipec/plastiko; zgornji del iz debelejšje, na robu profilirane okrogle ploščice, votel spodnji del svitkaste oblike; bron; v. 3,2 cm, pr. zgornjega dela 3,9 cm, pr. spodnjega dela 4,8 cm, db. zgornjega dela 0,45 cm. Na levi strani reber; št. odl. 1.



7124 SE 3062; kv. H14; PN 3066; inv. št. PMC R 26006

Odlomek predmeta v obliki trtinega lista; ohr. v. 3,4 cm, ohr. š. 1,5 cm, db. do 0,95 cm. Na levi strani glave; bron; št. odl. 1.



Grob 2

7125 SE 3063; kv. H14; PN 3044; inv. št. PMC R 26007

Odlomek trna žeblja; pravokotnega preseka; železo; ohr. d. 3,7 cm, pr. 0,7 cm. Ob levem gležnju; železo; št. odl. 1.

Grob 4

7126 SE 3077; kv. H6; PN 3042; inv. št. PMC N 7329
Novec; dupondij; Traianus Decius (249–251). Pri levem komolcu.

7127 SE 3077; kv. H6; PN 3052; inv. št. PMC N 7351
Novec; antoninijan; Gallienus (265–266). Pri levem komolcu.

7128 SE 3077; kv. H6; PN 3043; inv. št. PMC N 7353
Novec; AE 4; Arcadius ali Honorius (388–403). Pri levi nadlahti.

7129 SE 3077; kv. H6; PN 3051; inv. št. PMC N 7352
Novec; AE 4; Arcadius ali Honorius (388–403). Pri levem komolcu.

7130 SE 3077; kv. H6; PN 3053; inv. št. PMC N 7382
Novec; AE 4; Valentinianus II., Theodosius I., Arcadius ali Honorius (388–403). Pri levem komolcu.

7131 SE 3077; kv. H6; PN 3048; inv. št. PMC R 26008
Odlomki pletenja iz srebrne žice; ohr. dl. 1,6 cm, db. žice 0,1 cm. Nad glavo; srebro; št. odl. 5.

7132 SE 3077; kv. H6; PN 3050; inv. št. PMC R 26010
Odlomek zapestnice pletene iz štirih žičk; pr. 5,0 cm, db. 0,3 cm, db. posamezne žičke 0,1 cm. Nad glavo; bron; št. odl. 1.

7133 SE 3077; kv. H6; PN 3049; inv. št. PMC R 26009
Odlomek obroča krožnega preseka; pr. 5,0 cm, db. do 0,5 cm. Nad glavo; železo; št. odl. 1.

7134 SE 3077; kv. H6; PN 3087; inv. št. PMC R 26012
Odlomka ploščatega predmeta s trnastim nastavkom za ročaj; ohr. dl. 6,6 cm, š. rezila 2,6 cm. Levo nad trebuhom; železo; št. odl. 2.

7135 SE 3077; kv. H6; PN 3054; inv. št. PMC R 26011
Odlomek trna žeblja; pravokotnega preseka; ohr. dl. 5,8 cm. Nad trebuhom; železo; št. odl. 3.

Grob 5

7136 SE 3081; kv. F11; PN 5010; inv. št. PMC R 26971
Porcelan; pipa, ohranjeno ustje in del cilindričnega trupa; barvni napis v gotici, okrašen z rožami; š. 3,3 cm; v. 5,4 cm; št. odl. 1; datacija: novi vek; 18.—19. stoletje; infiltrirano.

Grob 7

7137 SE 3096; kv. F12; PN 3070; inv. št. PMC N 7365
Novec; denarij; Septimius Severus (202–210).

7138 SE 3096; kv. F12; PN 3072; inv. št. PMC R 26013
Odlomek trna žeblja; pravokotnega preseka; ohr. dl. 2,6 cm. Med stegnicama; železo; št. odl. 1.

Grob 10

7139 SE 3102; kv. F12; PN 3061; inv. št. PMC N 7363
Novec; AE 1; Moesia Superior; Philippus I. (245). Ob desni stegnenici.

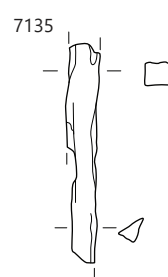
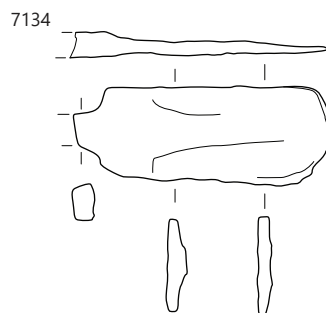
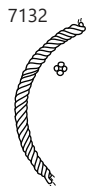
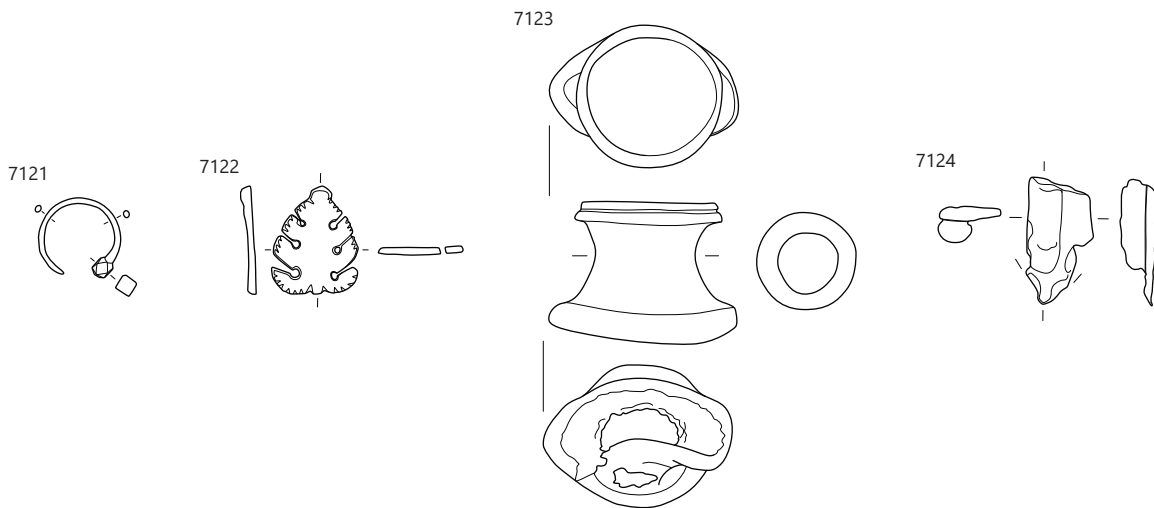

∴ 7121–7124 SE 3062 – grob 1, 7125 SE 3036 – grob 2, 7131–7135 SE 3077 – grob 4, 7138 SE 3096 – grob 7; merilo 1 : 2.

Grob 12

7140 SE 3106; kv. H8; obd. 303c; inv. št. PMC R 28884
Pečatna oljenka Loeschcke IX ali Xa; odlomek ostenja; F O2 (Modena); b. rdeča; dl. 3 cm; št. odl. 1; datacija: rezidualno.

7141 SE 3106; kv. H8; obd. 302; inv. št. PMC R 29518
Oljenka v obliki storža; odlomek ostenja; F O2 (Modena); b. rdeča; dl. 4 cm; š. 4,3 cm; št. odl. 1; datacija: rezidualno.

7142 SE 3106; kv. H8; obd. 303a; inv. št. PMC R 28882
Galska sigilata; Drag. 35/36; krožnika ali skleda; odlomek ostenja; F GTS južnogalska; dl. 5,5 cm; št. odl. 1; datacija: rezidualno.

7143 SE 3106; kv. H8; obd. 303b; inv. št. PMC R 28883
Italska keramika tankih sten; skodelica; odlomek ostenja; F KTS 11 (Mgdb E); dl. 2,3 cm; št. odl. 1; datacija: rezidualno.

Grob 13

7144 SE 3118; kv. H8; PN 3076; inv. št. PMC R 26014

Obroček D preseka; pr. 2,9 cm, db. 0,8 cm. V predelu glave; svinec; št. odl. 1.



7145 SE 3118; kv. H8; obd. 351; inv. št. PMC R 28909
Galska sigilata; Drag. 31; krožnik; odlomek ustja in ostenja; F GTS; b. rdeča; rdeč bleščeč premaz; pr. u. 24 cm; št. odl. 1; datacija: rezidualno.

7146 SE 3118; kv. H8; obd. 305
Afriška sigilata; krožnik; odlomek ostenja; F AS C; premaz samo na notranji površini; š. 2,6 cm; št. odl. 1; datacija: (220/230) 4.–5. stoletje.

Grob 14

7147 SE 3120; kv. G11; PN 3063; inv. št. PMC R 26015

Obroček z okroglim presekom in trn – na enem koncu sploščen, na drugem zavrt v ovalno uho; bron; dl. 1,5 cm; pr. 1,7 cm; št. odl. 1.



Grob 15

7148 SE 3125; kv. I9; obd. S157; inv. št. PMC R 24280
Del izvihanega ustja čaše; steklo; vel. 1,4 × 1,5 cm; datacija: rezidualno.

7149 SE 3125; kv. G9; obd. 286; inv. št. PMC R 29596
Italska sigilata; Aretina A nedoločljivo; krožnik; odlomek dna z žigom (L.) V. H (OCK 2470.9), okvir ippd (tip 603, ohr. d. 1,8 cm, š. 0,6 cm); F ITS Aretina A; dl. 4,5 cm; š. 3,7 cm; št. odl. 1; analogija: OCK: izvor Torrita di Siena; žig: L. VMBRICIVS H(OCK 2470); datacija: rezidualno.

7150 SE 3125; kv. G9; obd. 285; inv. št. PMC R 29472
Svetla keramika s premazom; Ce II.2.3.1 (PTS Drag. 40); polkrožna skleda; odlomka ustja in ostenja; pas koleščkanja na zgornji tretjini in pas koleščkanja na spodnji tretjini višine; F N 2.1; b. rdeča; sijoč rdeč premaz; pr. u. 18,6 cm; št. odl. 2; 41 g.

Grob 16

7151/7152 SE 3127; kv. H8; PN 3105 in PN 5048; inv. št. PMC R 24707a–g

29 pravokotnih jagod iz temno zelenega stekla; dl. posameznih jagod: 0,3 do 0,6 cm, p. posameznih jagod: od 0,3 do 0,4 cm. V predelu vratu.

7153 SE 3127; kv. H8; PN 3104

Odlomek votle ptičje kosti (diafize) z vrezi in s predrtino v osrednjem delu; ohr. dl. 10,8 cm, db. 1,4 cm. V predelu prsnega koša; št. odl. 1.

7154 SE 3127; kv. H8; PN 3068; inv. št. PMC R 26016

Odlomek ploščatega predmeta; ohr. dl. 1,6 cm, db. 0,1 cm. Med stegnicama; bron; št. odl. 1.

7155 SE 3127; kv. H8; obd. S69; inv. št. PMC R 24215

Del dna kvadratne steklenice s koncentričnimi krogi na dnu Isings 50/Lazar 6.3.1; steklo; pr. d. 5,6 cm; datacija: druga pol. 1.–2. stoletje./rezidualno.

7156 SE 3127; kv. H8; obd. 367; inv. št. PMC R 28918

Lokalna keramika tankih sten; Mgdb 95; kozarec odlomek ostenja; F KTS 11 (Mgdb E); b. siva; črn mat premaz; š. 3,1 cm; št. odl. 1; datacija: rezidualno.

7157 SE 3127; kv. H8; obd. 2172; inv. št. PMC R 28377

Keramika s premazom; ČG; čaša gubanka; odlomek ostenja; F ČG 1; b. roza; temno sivorjav premaz kovinskega leska; dl. 2,2 cm; št. odl. 1; datacija: rezidualno.

Grob 19 in grob 27

7158 SE 3134; kv. H14; PN 3065; inv. št. PMC N 7429

Novec; AE 2; Constantius II. (351–361). Na desnem boku.

7159 SE 3150; kv. H14; PN 3110; inv. št. PMC R 26017

Odlomek žeblja s ploščato glavico in pravokotnim presekom trna; ohr. dl. 3 cm, pr. glavice do 1,5 cm, pr. trna 0,7 × 0,75 cm. V osrednjem delu trupa; železo; št. odl. 2.

Grob 20

7160 SE 3136; kv. H13; PN 3094; inv. št. PMC N 7426

Novec; antoninijan; Gordianus III. (238–244). Nad glavo.

Grob 21

7161 SE 3138; kv. H13; obd. S16; inv. št. PMC R 24162

Del navzven nagnjenega in odebeljenega ustja skodelice; steklo; vel. 3,2 × 0,7 cm; datacija: rezidualno.

Grob 22

7162 SE 3140; kv. H8; PN 3137; inv. št. PMC N 7386

Novec; antoninijan; Gallienus (267–268).

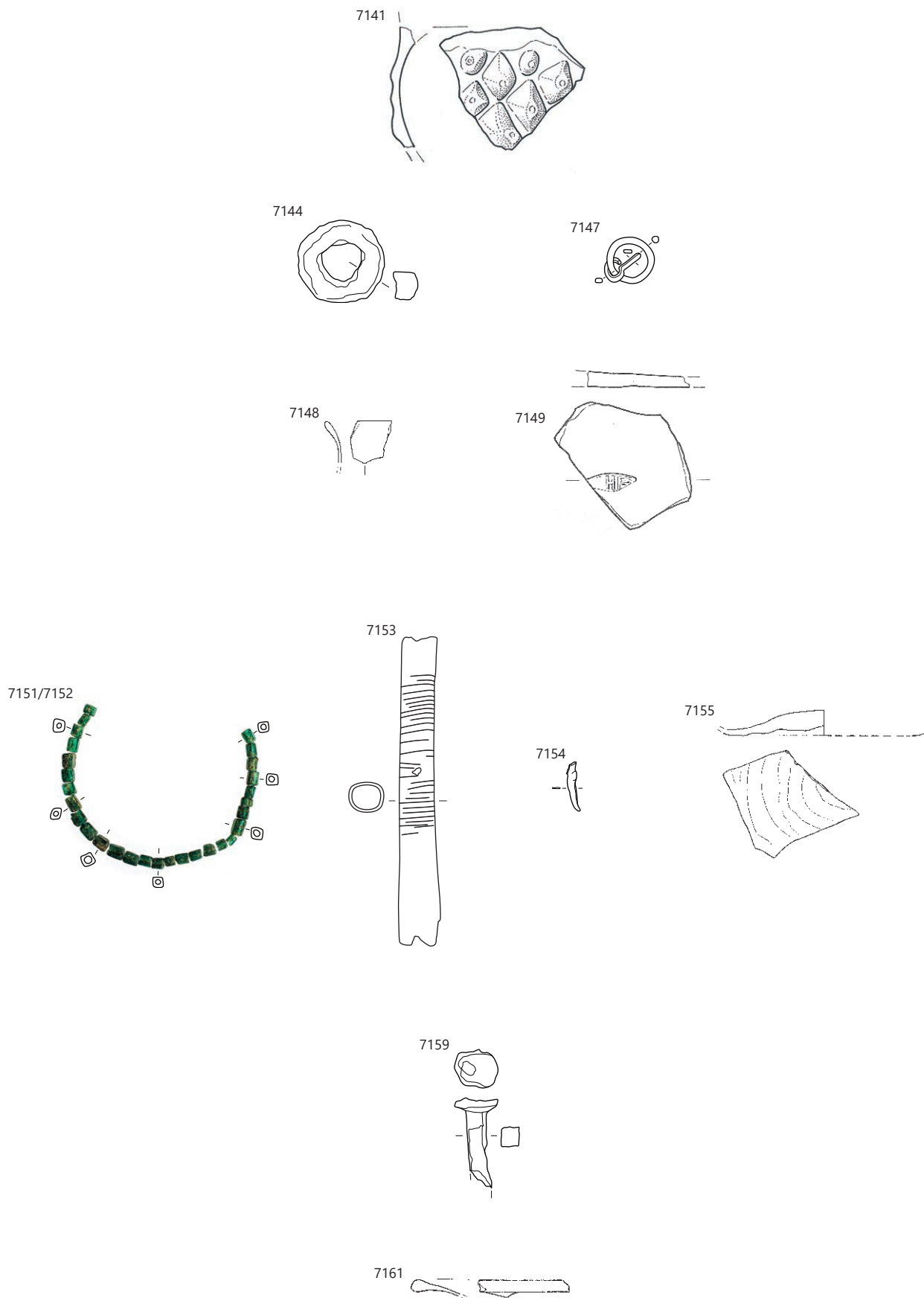

7141 SE 3106 – grob 12, 7144 SE 3118 – grob 13, 7147 SE 3120 – grob 15, 7148, 7149 SE 3125 – grob 15, 7151/7152–7155 SE 3127 – grob 16, 7159 SE 3150 – grob 19, 27, 7161 SE 3138 – grob 21; merilo 1 : 2.

Grob 24

7163 SE 3144; kv. F12; PN 3095; inv. št. PMC N 7344
Novec; AE 2; Gratianus (378–383). Na levi strani glave.

7164 SE 3144; kv. F12; PN 3079; obd. B–1; inv. št. PMC R 26018

Pravokotna perforirana koščena ploščica z železnim trnom; vel. ploščice 3,9 × 3,7 cm, db. ploščice do 0,8 cm. Na desni strani glave; št. odl. 2.

7165 SE 3144; kv. F12; PN 3083; inv. št. PMC R 26019
Odlomek koščene obročke s poševnimi vrezji; pr. 3 cm, db. 0,6 cm. Na desni strani glave; št. odl. 1.

7166 SE 3144; kv. F12; PN 3074; inv. št. PMC R 26114
Štirilista kvadratna zakovica iz pločevine z okroglo predrtino na sredini; bron; pr. 1,4 cm, db. 5 cm; št. odl. 1; analogija: Deimel 1987, T. 84: 8.



7167 SE 3144; kv. F12; PN 3077; inv. št. PMC R 26020
Odlomek okrogle aplikacije iz dvojne pločevine s centralno predrtino; bron; pr. 2,6 cm, db. 0,07 cm; št. odl. 1.



7168 SE 3144; kv. F12; PN 3080;
inv. št. PMC R 26115

Ostanek fosilizirane lupine polža; vel. 2,3 cm × 3,85 cm, db. 1,0 cm. Ob levem gležnju. št. odl. 1.



7169 SE 3144; kv. F12; PN 3081

Kamnit odbitek; dl. 2,4 cm; š. 1,5 cm; db. 0,8 cm; št. odl. 1.

Grob 25

7170 SE 3146; kv. H11; obd. 477

Svetla keramika s premazom; Ce I.13; fini lonec ali dvoročajni vrč; odlomek ustja s preoblikovanim robom z odtisi in vratu; F N 2.1; b. roza; rjavkasto rdeč; v. 1,2 cm; pr. d. 8,2 cm; št. odl. 1; analogija: pogosto v Nevidodunumu in Panoniji, redko v Celju; datacija: rezidualno.

Grob 26

7171 SE 3148; kv. G13; PN 3093;
inv. št. PMC R 26021

Zapestnica s presegajočima, rahlo sploščenima koncema; okroglega do ovalnega preseka; bron; pr. 6,3 cm, db. 0,3 × 0,35 cm. Na levi roki; št. odl. 1; analogija: Koščević 1991, 34.



Grob 28

7172 SE 3152; kv. H6; PN 3106; inv. št. PMC N 9441
Novec; antoninijan; Phillipus I. (244). Ob levem gležnju.

7173 SE 3152; kv. H6; PN 3085; inv. št. PMC N 7383
Novec; AE 3; Valentinianus I. ali Valens (364–378).

7174 SE 3152; kv. H6; PN 3101; inv. št. PMC R 26025
Nesklenjen prstan pravokotnega preseka; na zunanji strani horizontalna kanelura vzdolž celotne dolžine predmeta; srebro; pr. 1,5 cm, š. 0,25 cm, db. 0,1 cm. V predelu leve dlani; št. odl. 1.



7175 SE 3152; kv. H6; PN 3100; inv. št. PMC R 26024

Trakast prstan iz tanke pločevine; robova sta okrašena s kratkimi vrezji vzdolž obeh robov; bron; pr. 1,6 cm, š. 0,3 cm, db. 0,03 cm. V predelu leve dlani; št. odl. 1.



7176 SE 3152; kv. H6; PN 3115

Steklena jagoda ovalne oblike; črne barve z rumenimi, belimi ter rdečo in modro piko; pr. 1,2 cm, db. 0,8 cm. Na levi strani glave; št. odl. 1.

7177 SE 3152; kv. H6; PN 3092; inv. št. PMC R 26023

Trakasta zapestnica iz pločevine s presegajočima koncema; vrezan okras dveh rombov; bron; pr. 5,0 cm, š. 0,5–0,8 cm, db. 0,15 cm; na levi roki; št. odl. 1; analogija: Koščević 1991, 31.

7178 SE 3152; kv. H6; PN 3107; inv. št. PMC R 26027

Dva odlomka zapestnice pletene iz štirih žičk; na enem koncu kaveljček, na drugem krožna zanka za zapenjanje; bron; pr. 5,2 cm, db. 0,5 cm, db. posamezne žičke 0,15 cm; na levi roki; št. odl. 2.

7179 SE 3152; kv. H6; PN 3108;
inv. št. PMC R 26026

Zapestnica pletena iz štirih žičk; na enem koncu ohranjen zavoj v kaveljček za zapenjanje; bron; pr. 4,2 cm, db. 0,3 cm, db. posamezne žičke 0,1 cm; na levi roki; št. odl. 2; analogija: Koščević 1991, 28–29, T. IV: 51–53.



7180 SE 3152; kv. H6; PN 3086 in 3088; inv. št. PMC R 26022
Dva odlomka zapestnice pletene iz štirih žičk; bron; pr. 5,6 cm, db. do 0,3 cm, db. posamezne žičke 0,1 cm. Na desni roki; št. odl. 2.

7181 SE 3152; kv. H6; PN 3113; inv. št. PMC R 26028

Odlomek zapestnice pletene iz štirih žičk; na enem koncu ohranjena krožna zanka za zapenjanje; bron; pr. 5,0 cm, db. 0,3 cm, db. posamezne žičke 0,1 cm; na levi roki; št. odl. 1.

7182 SE 3152; kv. H6; PN 3109; obd. 1679; inv. št. PMC R 26029

Svetla keramika s premazom; Ce V.4.3; lonček z okrasom bradavic v dveh horizontalnih nizih; enostavno izvihano ustje, ovalen trup in rahlo vbočeno dno; F N 2.1; izdelan iz drobnozmate, prečiščene mase na hitrem vretenu in trdo žgan v oksidacijski atmosferi; rdeč premaz (2.5YR 5/8) na zunanji strani ostenja; v. 8,2 cm; pr. u. 7,5 cm; pr. d. 4,3 cm; med gležnji; št. odl. 1.

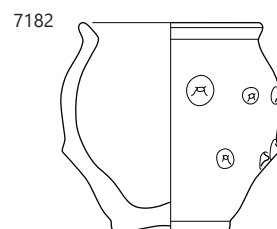
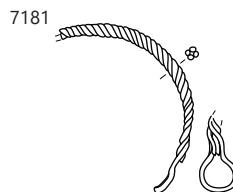
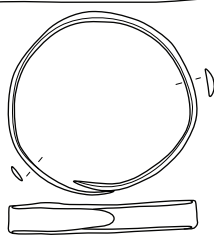
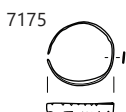
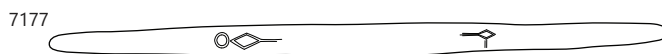
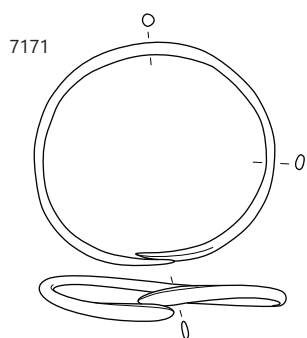
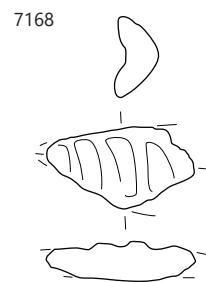
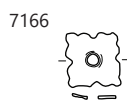
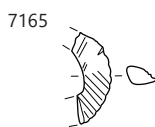
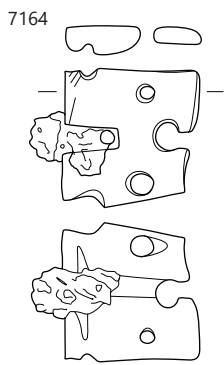

7164–7168 SE 3144 – grob 24, 7170 SE 3146 – grob 25, 7171 SE 3148 – grob 26, 7174–7182 SE 3152 – grob 28; 7170, 7182
 merilo 1 : 3, ostalo merilo 1 : 2.

Grob 31

7183 SE 3177; kv. G13; PN 3130; inv. št. PMC N 7379
Novec; antoninijan; Gallienus (267–268). V predelu prsi.

7184 SE 3177; kv. G13; PN 3123; inv. št. PMC R 26030
Dva odlomka bronaste pločevine; vel. 2,3 × 0,9 cm in 1,8 × 1,0 cm, db. 0,1 cm; bron; ob levem kolenu; št. odl. 2.

7185 SE 3177; kv. G13; obd. S182; inv. št. PMC R 24306
Del ustja in ostenja rebraste skodelice Isings 3/Lazar 2.1.4., izdelano v kalupu; steklo; vel. 2,5 × 5,3 cm; datacija: 1. stoletje/rezidualno.

Grob 32

7186 SE 3186; kv. H2; PN 3220; inv. št. PMC R 26032
Odlomek koščene igle z ušescem; okroglega preseka; ohr. dl. 3,4 cm, pr. 0,4 cm. V predelu prsnega koša; št. odl. 1.

7187 SE 3186; kv. I2; PN 3208; inv. št. PMC R 26031
Žebliček s pravokotnim presekom trna in okroglo glavico; v predelu glave; bron; dl. 2,0 cm, pr. glavnice 0,3 cm, db. trna 0,15 cm, št. odl. 1.



Grob 33

7188 SE 3198; kv. I12; PN 3151; inv. št. PMC N 7366
Novec; as; Claudius I. (41–54).

7189 SE 3198; kv. H13; inv. št. PMC R 26034
Odlomek pravokotne ploščice z rahlo narebreno zgornjo površino; bron; vel. 4,1 × 1,0 cm, db. 0,15 cm, št. odl. 1.

7190 SE 3198; kv. H13; PN 5019; inv. št. PMC R 26033
Žebliček s ploščato glavico; trn pravokotnega preseka; bron; dl. 0,8 cm; št. odl. 1.

7191 SE 3198; kv. H13; PN 5019; inv. št. PMC R 26532
Odl. ploščate, okrogle ploščice; bron; dl. 2,3 cm; š. 0,8 cm; db. 0,1 cm; št. odl. 1.

7192 SE 3198; kv. H6; obd. S43; inv. št. PMC R 24188
Del zataljenega in nekoliko navznoter nagnjenega ustja čaše; steklo; vel. 3 × 1,7 cm.

7193 SE 3198; kv. H6; obd. S42; inv. št. PMC R 24189
Del ostenja posode iz dekoloriranega stekla z okrasom – piha-
no v kalup; steklo; vel. 2 × 2,8 cm.

7194 SE 3198; kv. I12; obd. S56; inv. št. PMC R 24202
Del ramena in vratu trebušaste steklenice; steklo; pr. ramena
5,8 cm.

7195 SE 3198; kv. I12; obd. 488; inv. št. PMC R 28687
Galska sigilata; skleda; odlomki ostenja; F GTS; dl. 4,5 cm; št.
odl. 5; datacija: rezidualno.

7196 SE 3198; kv. I13; obd. S124; inv. št. PMC R 24390
Del dna čaše z nataljeno prstanasto nogo; steklo; pr. d. 3,4 cm.

7197 SE 3198; kv. I12; obd. 826; inv. št. PMC R 29248
Italaska keramika tankih sten; Mgdb 95 ali Ce VI.2.3.1; kozarec;
odlomka uvihanega ustja in ostenja z mrežastim okrasom; F
KTS 11 (Mgdb E); b. siva; črn; v. 2,2 cm; pr. u. 8 cm; št. odl. 2;
datacija: rezidualno.

7198 SE 3198; kv. H6; obd. 453
Keramika s premazom; RČ; recijska čaša; odlomek ostenja z
okrasom (Drexel I); F RČ 3; b. siva; bzp. oranžna; zelo temno
rjav do črn bleščeč premaz; v. 3,3 cm; št. odl. 1; datacija:
rezidualno.

7199 SE 3198; kv. I12; obd. 487
Keramika s premazom; Ce V.2.2; čaša gubanka; odlomki
ustja in večjega dela ostenja; F N 2.1; b. rdečkasto rumena;
sledí rdečega premaza; v. 6 cm; OHU 5 %; št. odl. 5; datacija:
rezidualno.

7200 SE 3198; kv. I12; obd. 533; inv. št. PMC R 27316
Temna keramika s premazom; Ce II.2.2.2 (PTS Drag. 35 sim./
Ve B1/F1 globoka skleda); polkrožna skleda; odlomek izvihanega,
skoraj vodoravnega ustja in ostenja; kanelura in pasovi koleščkanja
na ustju, notranja kanelura na prelomu ustja v trup; F N 2.2;
gladka zunanja površina (zglajena do sijaja); b. svetlo siva;
notranja površina in vrh ustja prekrita z zelo temno sivim
premazom; v. 6,9 cm; pr. u. 32,8 cm; št. odl. 1; 147 g; analogija:
Krajšek 2015, 201, T. 18: 93; datacija: rezidualno.

7201 SE 3198; kv. I12; obd. 827
Temna namizna keramika; Ce I.7.2; fin bikonični lonec;
odlomke ustja, narebrenega stožčastega vratu in ostenja; na
zunanji površini med kanelurami pas koleščkanja; F N 1.1a;
redukcijsko žganje in ohlajanje v oksidacijski atmosferi; b. siva,
bp. rdeča; v. 5 cm; pr. u. 14 cm; št. odl. 1; datacija: poznorimski
čas; rezidualno.

7202 SE 3198; kv. I12; obd. 489; inv. št. PMC R 28688
Svetla namizna keramika; Ce VIII.2; cedilo; odlomek preluknja-
nega ostenja; F N 1.1; dl. 2,7 cm; š. 2,5 cm; št. odl. 1; datacija:
rezidualno.

7184



7185

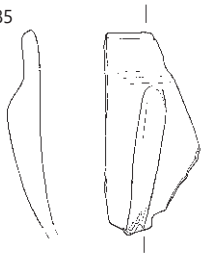

7186

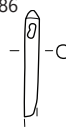

7187



7190



7189

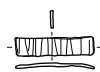

7192

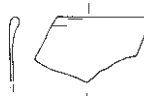

7193

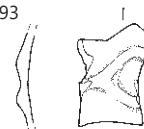

7194

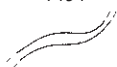

7195



7197



7200

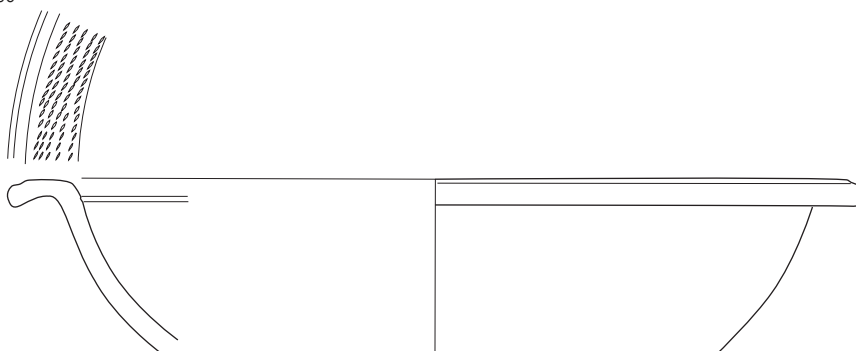

7201



7202



7184–7185 SE 3177 – grob 31, 7186–7187 SE 3186 – grob 32, 7190–7202 SE 3198 – grob 33; 7200–7202 merilo 1 : 3, ostalo merilo 1 : 2.

Grob 34

7203 SE 3205; kv. H6; PN 3154; inv. št. PMC N 7375
Novec; centenionalis; Constantinus II., Constans ali Constantius II. (337–341). Med stegnicama.

7204 SE 3205; kv. H6; PN 3157; inv. št. PMC R 26035
Žebliček z masivno pravokotno glavico; bron; dl. 2,3 cm, pr. glavice: 0,5 × 0,3 cm; ob levi roki; št. odl. 1.

7205 SE 3205; kv. H6; PN 3158; inv. št. PMC R 26036
Odlomek predmeta; vel. 4,2 × 1,8 cm, db. 0,2 cm. Železo; na desni stegnenici; št. odl. 1.

7206 SE 3205; kv. H6; obd. 1933b; inv. št. PMC R 28168
Keramika s premazom; ČG; čaša gubanka; odlomek ostenja; F RČ 2; b. siva; bzp. in rob svetlo rdeča; rjavkasto rdeč do temno rjav premaz; v. 3,4 cm; št. odl. 1; datacija: rezidualno.

Grob 35

7207 SE 3208; kv. H5; PN 3156; inv. št. PMC N 7378
Novec; antoninijan; Gallienus (262). V predelu medenice.

7208 SE 3208; kv. H5; PN 3149; inv. št. PMC R 26038
Polkrožna čaša s stožčastim, na vrhu odlomljenim nastavkom – polizdelek; iz prosojnega stekla; ohr. v. 10 cm, največji pr. 9,4 cm. Nad glavo; št. odl. 1.

7209 SE 3208; kv. H5; PN 3169; inv. št. PMC R 26037
Žebelj; trn pravokotnega preseka; železo; dl. 3,3 cm, pr. glavice 1,2 cm; pri glavi; št. odl. 1.

Grob 36

7210 SE 3231; kv. H12; PN 3166; inv. št. PMC R 24633
Ploščata jagoda iz neprosojnega črnega stekla; z dvema luknjama; spodnja stran gladka, zgornja narebrena; vel. 2,4 × 1,8 cm, db. 0,8 cm. V predelu medenice; št. odl. 1.

Grob 37

7211 SE 3233; kv. H8; PN 3168; inv. št. PMC R 26039
Veržica iz 21 členkov v obliki osmice; bron; dol. posameznega členka 1,7 cm, db. posameznega členka 0,2 cm; na levem gležnju; št. odl. 21.



7212 SE 3233; kv. H8; PN 3172; inv. št. PMC R 26040
Pločevina pravokotne oblike; prepognjena in na enem koncu preluknjana; bron; vel. 4,2 × 1,5 cm, db. pločevine 0,03 cm. Ob desni stegnenici št. odl. 1.



7213 SE 3233; kv. H8; PN 3179; inv. št. PMC R 24768
Polkrožna čaša iz prosojnega stekla; v. 5,7 cm, pr. ustja 8,4 cm. Na levi strani glave; št. odl. 527.



7214 SE 3233; kv. H7; PN 3195; inv. št. PMC R 26121
Vrč iz prosojnega stekla jantarne barve z zlatimi lističi; ohranjen del prstanastega dna z nagubanim ostenjem in del pravokotno zalomljenega gosto narebrenega ročaja; ohr. v. dna z ostenjem 8,0 cm, š. ročaja do 2,9 cm. Na desni strani glave; št. odl. 10.

7215 SE 3233; kv. H8; obd. 561; inv. št. PMC R 29001
Svetla keramika s premazom; Ce I.13; fin lonec ali vaza; odlomki izvihane ustja in ostenja; na robu ustja odtisi; F N 2.1; b. svetlo rdeča; mat rdeč premaz; v. 1,7 cm; pr. u. 11 cm; št. odl. 3.

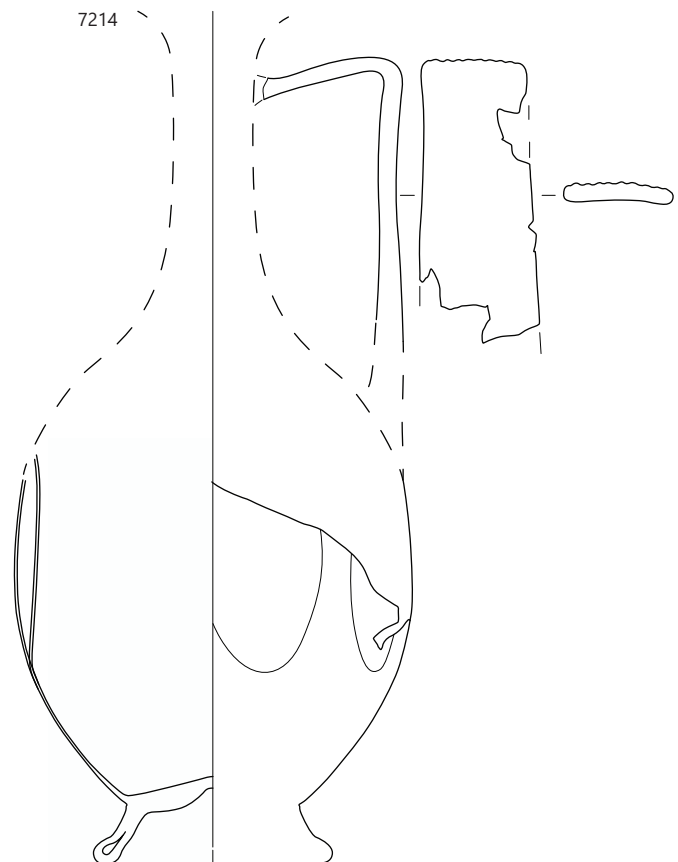
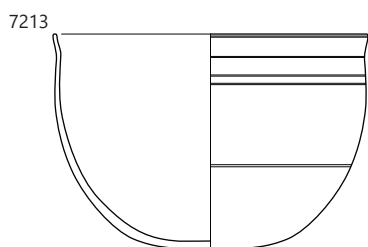
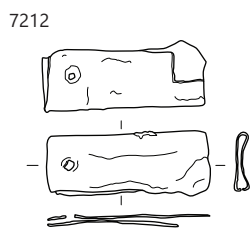
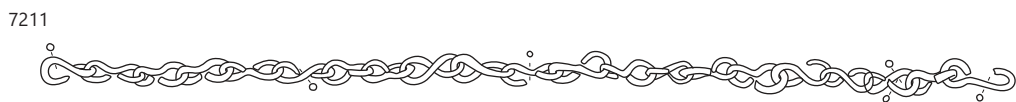
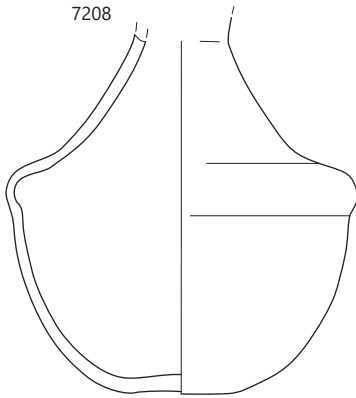
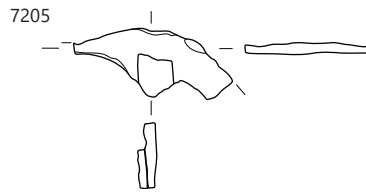
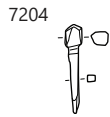

7204–7205 SE 3205 – grob 34, 7186–7187 SE 3208 – grob 35, 7210 SE 3231 – grob 36, 7211–7215 SE 3233 – grob 37; 7215
merilo 1 : 3, ostalo merilo 1 : 2.

Grob 38

7216 SE 3263; kv. H7; PN 3185, 3193, 5045; VZ 3004, 3005; inv. št. PMC R 24630, R 24636a in 24636b, R 24740.

Ogrlica, sestavljena iz 7 jantarnih jagod ovalnega preseka (p. do 0,8 cm), 12 bikoničnih jagod iz prosojnega zelenega stekla (p. do 0,6 cm), 5 jagod okroglega preseka iz zelenega stekla (p. do 0,4 cm), 1 cevaste jagode okroglega preseka iz temno zelenega stekla (dl. 0,6 cm, p. 0,4 cm), 1 srčasto oblikovane jagode iz prosojnega zelenega stekla (p. 0,5 × 0,3 cm), 1 cevaste jagode iz rumenorjavega prosojnega stekla (dl. 0,25 cm, p. 0,4 cm), 5 bikoničnih jagod iz rumenorjavega prosojnega stekla (p. do 0,5 cm), 4 okroglih jagod iz rumenorjavega prosojnega stekla (p. do 0,4 cm), 13 bikoničnih jagod iz prosojnega stekla (p. do 0,6 cm), 13 okroglih jagod iz temno modrega stekla (p. do 0,4 cm), 23 bikoničnih jagod iz temno modrega stekla (p. do 0,5 cm), 5 kapljasto oblikovanih jagod iz rumenorjavega stekla (vel. 1,0 × 0,5 cm); v predelu vratu, št. odl. 92.

7217 SE 3263; kv. H7; PN 3194; inv. št. PMC R 26042

Odlomek paličastega, na eni strani sploščena predmeta; ohr. dl. 2,1 cm; bron; na desni strani glave; št. odl. 1.

7218 SE 3263; kv. H8; PN 3178; inv. št. PMC R 26049

Vrč iz zelenkastega prosojnega stekla; v. 17,7 cm, pr. ustja 5,8 cm, pr. dna do 5,5 cm. Na desni strani glave; št. odl. 1.

7219 SE 3263; kv. H7; PN 3187; obd. 1688; inv. št. PMC R 26041

Groba kuhinjska keramika; Ce V.4.1; cilindrična čaša z nezna-tno izvihanim ustjem, ostrim bikoničnim prelomom trupa, ozkim ravnim dnom; zgornji del okrašen z vodoravnimi žlebovi in tremi večtračnimi valovnicami; F GK 2.2; izdelana na vretenu in trdo žgana sprva v redukcijski, nato v oksidacijski atmosferi; drobnozrnata masa z apnenčevimi vključki; gladka in porozna površina; b. v osrednjem delu svetlo siva, na robovih svetlo rjava, bp. svetlo rjava; v. 9,3 cm; pr. u. 8,6 cm; pr. d. 4,6 cm; ob desnem kolenu; št. odl. 2; analogija: Bausovac 2011, 77; Krajšek 2015, 160–161, 212, T. 33: 179. Datacija: druga polovica 4.–prva tretjina/polovica 5. stoletja.

7220 SE 3263; kv. H7; obd. S101; inv. št. PMC R 24246

Deli ostenja čaše iz dekoloriranega stekla s tremi vzporednimi dvojnimi vrezi; vel. 3,4 × 1,6 cm.

Grob 40

7221 SE 3283; kv. H8; PN 3211; inv. št. PMC N 9439

Novec; antoninijan; Philippus I. (244–247). Na levi strani nog.

7222 SE 3283; kv. H8; PN

3219; inv. št. PMC R 26045

Čebulasta fibula tipa Keller 2A s šestkotnimi čebulicami in cikcak okrasom na loku; okoli spodnjega dela loka sekundarno navita bronasta žica; dol. 7,9 cm, db. loka 0,8 cm; bron; na desni strani prsi; št. odl. 1.



7223 SE 3283; kv. H8; PN 3222; inv. št. PMC R 26046

Odlomek rezila noža; ohr. dol 6,0 cm, š. 1,4 cm; db. do 0,6 cm; železo; ob levem gležnju; št. odl. 1.

7224 SE 3283; kv. H8; PN 3216; inv. št. PMC R 26044

Žebliček s polkrožno glavico; trn pravokotnega preseka; dol. 1,1 cm, pr. glavice 1,3 cm; železo; ob levi nadlahtnici; št. odl. 1.

7225 SE 3283; kv. H8; PN 3209; inv. št. PMC R 26043

Žebelj; trn pravokotnega preseka; dol. 7,1 cm, pr. glavice: 2,1 cm; železo; ob desnem kolenu; št. odl. 1.

Grob 41

7226 SE 3288; kv. H5; PN 5046 = 2201; obd. 1276; inv. št.

PMC R 26047

Groba kuhinjska keramika; Ce V.4.1; cilindrična čaša z nezna-tno izvihanim ustjem, ostrim bikoničnim prelomom trupa na spodnji tretjini višine, ozkim ravnim dnom; zgornji del okrašen z vodoravnimi žlebovi in dvema večtračnimi valovnicama; ohranjena v celoti; F GK 2.2; izdelana na vretenu in trdo žgana v redukcijski atmosferi; gladka in delno porozna površina; b. zelo temno siva; v. 11,3 cm; pr. u. 9,8 cm; pr. d. 4,9 cm; št. odl. 1; analogija: Bausovac 2011, 77; Krajšek 2015, 160–161, 212, T. 33: 180. Datacija: druga polovica 4.–prva tretjina/polovica 5. stoletja.

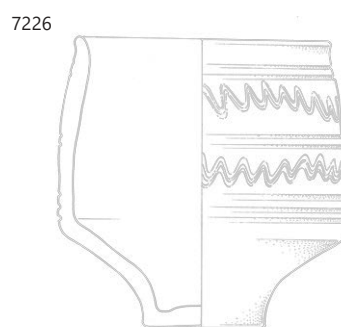
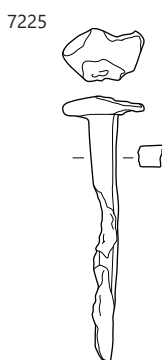
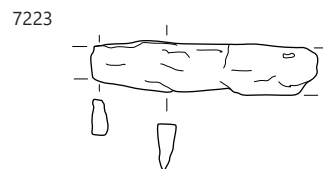
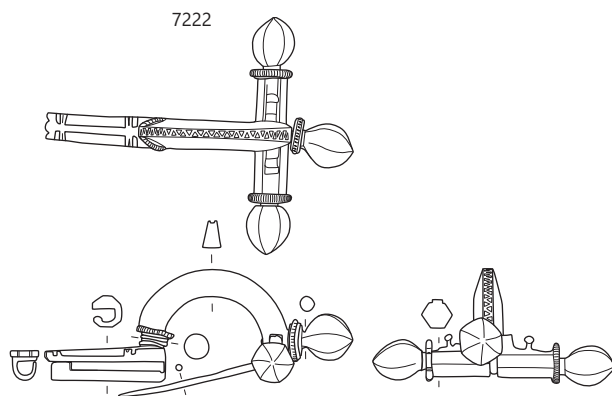
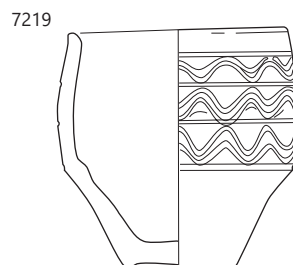
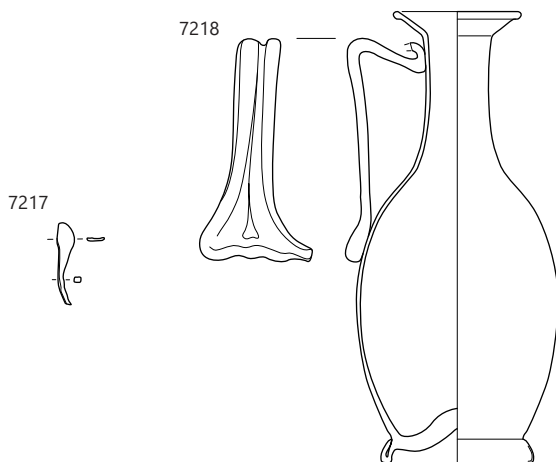
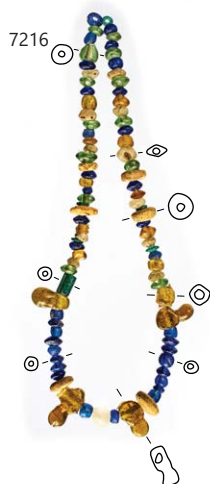

7216–7220 SE 3263 – grob 38, 7222–7225 SE 3283 – grob 40, 7226 SE 3288 – grob 41; 7219, 7226, 7218 merilo 1 : 3, ostalo merilo 1 : 2.

Grob 42

7227 SE 3299; kv. I7; PN 3206; inv. št. PMC R 26048
Steklena zapestnica D preseka; črne barve; pr. 6,6 cm–7,1 cm, db. 0,6 cm–1,0 cm. Na levi roki; št. odl. 1.

7228 SE 3299; kv. I7; PN 3207; inv. št. PMC R 24767
Balzamarij z navznoter zapognjenim ustjem in rahlo vboklim dnom; iz prosojnega stekla; pr. ustja 1,9 cm, v. 10,1 cm. Na desni strani glave; št. odl. 1.

7229 SE 3299; kv. H7; PN 3210; inv. št. PMC R 26050
Zatič; železo; ohr. dl. 5,4 cm, db. do 1,1 cm; med stegnenicama; št. odl. 1.

7230 SE 3299; kv. H7; PN 3212; inv. št. PMC R 26051
Odlomki pločevine; železo; vel. 3,2 × 3,2 cm, db. 0,2 cm; ob levi golenici; št. odl. 3.

7231 SE 3299; kv. H7; PN 3213
Čaša; odlomki popolnoma razdrobljene posode; polprosojno steklo; db. ostenja 0,1 cm, št. odl. 225.

Grob 43

7232 SE 3285; kv. I14; PN 3217; inv. št. PMC R 26052
Odlomek koščene igle krožnega preseka z narebreno glavico storžaste oblike; ohr. dl. 5,3 cm, pr. glavnice do 0,8 cm; nad desno ključnico; št. odl. 1.

7233 SE 3285; kv. H14; PN 3218
Več odlomkov vrča (?) iz tankega polprosojnega stekla; db. ostenja 0,07 cm; ob levem gležnju; št. odl. 159.

7234 SE 3285; kv. I14; obd. 1000; inv. št. PMC R 27403
Fina kuhinjska keramika; Ce II.4.2.2; trinožnik; odlomek enostavnega pokončnega ostja, cilindričnega trupa, ravnega dna in nog; kanelura na zunanji površini ustja; F GK 1.2; b. črna, zunanja in notranja površina lisasti svetlo rjavi do črni; v. 5,4 cm; pr. u. 23,1 cm; št. odl. 1.

Grob 44

7235 SE 3306; kv. H8; PN 3225; inv. št. PMC R 26053
Žebelj; trn pravokotnega preseka; železo; dl. 9,4 cm, pr. glavnice: 2,5 cm, ob desni nogi; št. odl. 1.

7236 SE 3306; kv. H8; PN 3228; inv. št. PMC R 26054
Trn železnega žeblja; pravokotnega preseka; železo; ohr. dl. 7,9 cm; št. odl. 2.

Grob 45

7237 SE 3322; kv. I6; PN 3232; inv. št. PMC R 26057
Trije odlomki ploščate paličice; srebro; ohr. dl. 4,5 cm, š. do 0,2 cm, db. 0,1 cm.; na levi strani glave; št. odl. 3.

7238 SE 3322; kv. H6; PN 3224; inv. št. PMC R 26055
Odlomek paličastega predmeta; pravokotnega preseka; železo; ohr. dl. 4,2 cm, p: 0,2 × 0,35 cm; nad levo stegnenico; št. odl. 1.

7239 SE 3322; kv. H6; PN 3231; inv. št. PMC R 26056
Odlomki paličastega predmeta; okroglega preseka; železo; ohr. dl. 3,7 cm, pr. 0,2 cm; v predelu medenice; št. odl. 3.

7240 SE 3322; kv. I,H6,7; inv. št. PMC R 26058
Odlomki želvinega oklepa; vel. 4,4 × 4,8 cm; št. odl. 3.

7241 SE 3322; kv. I,H6,7; obd. 1016
Keramika s premazom; RČ; recijska čaša; odlomki ostenja z vrezanimi linijami in apliciranimi buncicami (Drexel I); F RČ 2; b. siva; bzp. in rob oranžna; črn sijoč na zunanji površini, črn s kovinskim leskom na notranji površini; š. 5,1 cm; št. odl. 3.

7242 SE 3322; kv. I6; PN 5042; obd. 1704; inv. št. PMC R 27949
Tegula; odlomek opeke z žigom ...G. R; pravokoten okvir (ohr. d. 5 cm; ohr. š. 3 cm); dl. 95 cm; v. 93 cm; db. 4,3 cm; št. odl. 1; 336 g; žig: P. G. R (tegula/zidak).



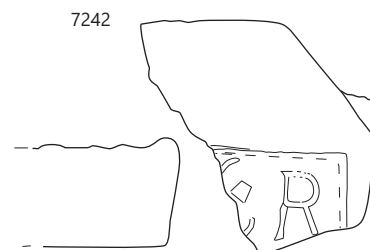
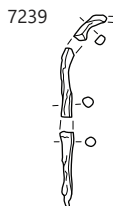
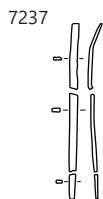
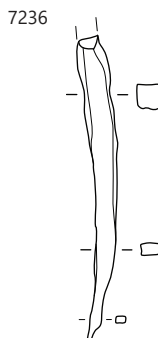
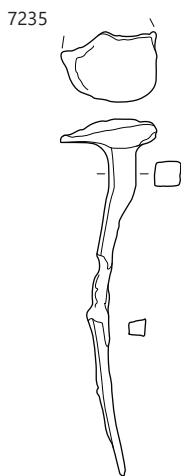
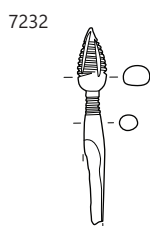
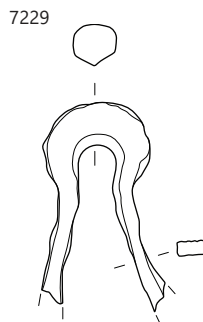
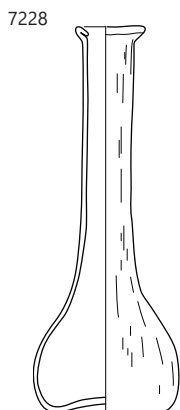
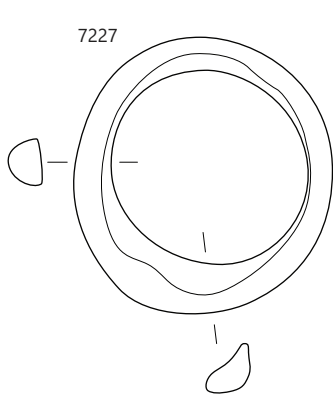

7227–7230 SE 3299 – grob 42, 7232, 7234 SE 3285 – grob 43, 7235–7236 SE 3306 – grob 44, 7237–7242 SE 3322 – grob 45;
 7234 merilo 1 : 3, ostalo merilo 1 : 2.

Grob 46

7243 SE 3329; kv. H9; PN 3233; inv. št. PMC N 7361
Novec; centenionalis; Constantinus I. (330–333). Ob desni stegenici.

7244 SE 3329; kv. H9; PN 3237; inv. št. PMC R 26059
Kaveljček pravokotnega preseka; bron; dl. 2,2 cm, db. 0,15 cm; ob levi nadlahtnici; št. odl. 1.

7245 SE 3329; kv. H9; PN 3243; inv. št. PMC R 26062
Okrogel obroč pravokotnega preseka; železo; pr. 5,7 cm, db. 0,7 cm; v predelu medenice; št. odl. 1.

7246 SE 3329; kv. H9; PN 3241; obd. 1684; inv. št. PMC R 26061

Svetla keramika s premazom; Ce II.2.5; skleda; ohranjena v celoti; stanjšano pokončno ustje, bikonični trup z dvema rebroma in ravno dno; F N 2.1; izdelana iz drobnozrnate, prečiščene mase na hitrem vretenu in trdo žgana v oksidacijski atmosferi; gladka površina; b. v jedru blede oranžna, na robovih oranžna; bp. rdečkasto rumene barve (5YR 6/6); na notranji strani in zgornjih dveh tretjinah zunanje površine rdeč (2.5YR 5/8) premaz; v. 7,4 cm; pr. u. 12,4 cm; pr. d. 6,2 cm; na desni strani glave; št. odl. 1; analogija: Krajšek 2015, 202–203, T. 19: 100.

7247 SE 3329; kv. H9; PN 3240; obd. 1691; inv. št. PMC R 26060

Svetla keramika s premazom; Ce IV.1.3 ali Ce IV.1.5; enoročajni vrč; cel brez ročaja; ustje z izlivom, ozek vrat, močno poudarjeno rame, stožčast ali hruškast trup in rahlo konkavno dno s preoblikovanim prehodom; F N 2.1; izdelan na hitrem vretenu in trdo žgan v oksidacijski atmosferi; drobnozrnata, prečiščena masa; b. rumenkasto rdeče barve (5YR 5/8); rdeč premaz; v. 12,4 cm, pr. ustja 3,0 cm, pr. dna 4,8 cm; na desni strani glave; št. odl. 3; 195 g.

7248 SE 3329; kv. H9; obd. S95; inv. št. PMC R 24240
Del profiliranega ročaja in ostenja; steklo; vel. 2,9 × 1,7 cm.

7249 SE 3329; kv. H9; obd. 804

Svetla keramika s premazom; Ce II.6.1; melnica; odlomek ustja z ovratnikom in notranjim rebrom ter ostenja; žleb na zunanjem robu ovratnika; F N 2.1; b. rumena; svetlo rdeč premaz; dl. 10,8 cm; v. 1,7 cm; št. odl. 1.

Grob 48

7250 SE 3346; kv. I3; obd. S167; inv. št. PMC R 24291
Del ostenja čaše gubanke; steklo; vel. 2,4 × 2,6 cm.

Grob 49

7251 SE 3355; kv. G6; PN 3267; inv. št. PMC N 7337
Novec; AE 3; Valens (367–375). Na levi strani glave.

Grob 50

7252 SE 3361; kv. F11; PN 5049; inv. št. PMC R 24659
Poškodovana valjasta jagoda z odebelitvijo na koncu, jantarno rumeno steklo z zlato folijo; pr. 0,4 cm; št. odl. 1.

7253 SE 3361; kv. F11; PN 3272; inv. št. PMC R 26063
Odlomka žbljca; pravokotnega preseka; železo; ohr. dl. 4,9 cm; ob levem kolenu; št. odl. 2.

Grob 52

7254 SE 3422; kv. H4; PN 3338; inv. št. PMC R 26066
Žbljčiček z okroglo ploščato glavico; bron; ohr. dl. 1,1 cm, pr. glavice 0,8 cm; v severovzhodnem vogalu groba; št. odl. 1.

7255 SE 3422; kv. H4; PN 3337; inv. št. PMC R 26065
Polkrožna čaša iz prosojnega stekla; v. 5,5 cm, pr. ustja 8,8 cm. Ob desnem gležnju (znotraj keramične skodelice); št. odl. 1.

7256 SE 3422; kv. H4; PN 3336; inv. št. PMC R 26064
Svetla keramika s premazom; bikonična skodelica; F N 2.1; izdelana iz drobnozrnate, prečiščene mase na hitrem vretenu in trdo žgana v oksidacijski atmosferi; zelo slabo ohranjen premaz na notranji in zgornjem delu zunanje površine; rožnate barve (7.5YR 7/4); poškodovana med žganjem; v. 6,6 cm, pr. ustja 13,0 cm, pr. dna 5,9 cm; št. odl. 1.



7257 SE 3422; kv. H4; obd. 969; inv. št. PMC R 29342
Italaska sigilata; Consp. 45; skodelica; odlomek valovitega vodoravnega ustja z robom; F ITS Tardopadana; š. 2,5 cm; št. odl. 1; datacija: rezidualno.

7258 SE 3422; kv. H4; obd. 1086c; inv. št. PMC R 27476
Italaska keramika tankih sten; Mgdb 95; kozarec; odlomek ostenja z mrežastim okrasom; F KTS 11 (Mgdb E); v. 2,5 cm; št. odl. 1; datacija: rezidualno.

7259 SE 3422; kv. H4; obd. 1086b; inv. št. PMC R 27475
Glazirana keramika; Ce IV.3; ročka ali vrč; odlomek ustja; droben slabo ohranjen; F N 4.1; b. roza; glazura na zunanji površini; v. 1,8 cm; št. odl. 1; datacija: novi vek ali poznorimsko obdobje.

7260 SE 3422; kv. H4; obd. 1086a; inv. št. PMC R 27474
Pokrovček za amforo PA6; polovica amforiska hruškaste oblike ali druge ozke namizne posodice; naknadno preluknjano; F A jadranska; b. roza; v. 6 cm; pr. 6 cm; št. odl. 1.

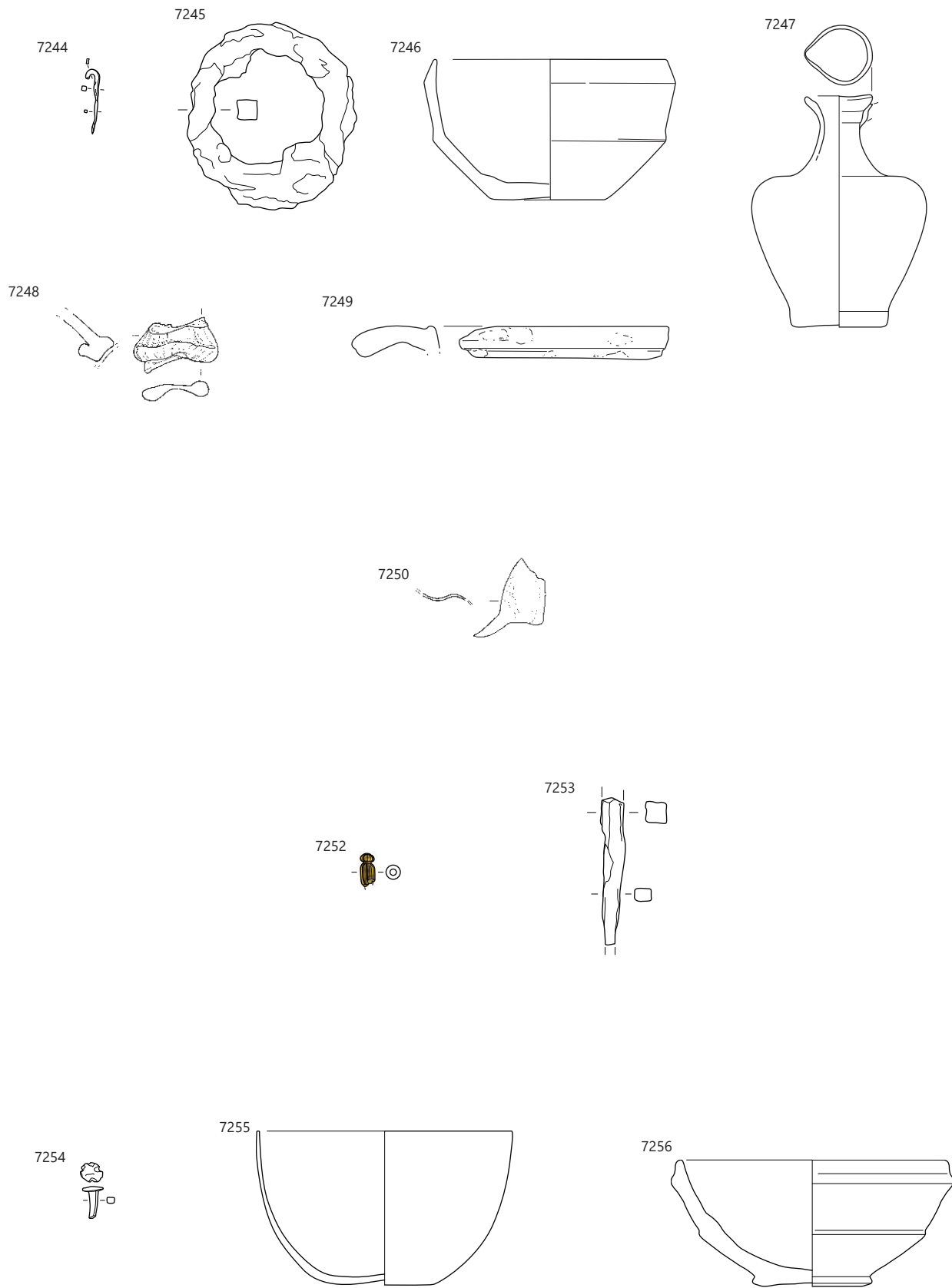

7244–7249 SE 3329 – grob 46, 7250 SE 3346 – grob 48, 7252–7253 SE 3361 – grob 50, 7254–7256 SE 3422 – grob 52;
 7246, 7247, 7249, 7256 merilo 1 : 3, ostalo merilo 1 : 2.

Grob 53

7261 SE 3459; kv. H16; PN 3380; inv. št. PMC R 24634
Okrogla steklena jagoda z zlato oblogo; pr. 0,4 cm; ob levi nadlahtnici; št. odl. 1.

7262 SE 3459; kv. H17; PN 3384; inv. št. PMC R 26117
Steklenička iz polprosojnega stekla; rek. v. 11,5 cm, pr. dna 6,1 cm, desno ob glavi; št. odl. 133.

7263 SE 3459; kv. –; obd. 1196a;
inv. št. PMC R 27558

Groba kuhinjska keramika; Ce V.4.1; cilindrična čaša; pokončno ustje in ostenje z enotražno valovnico; F GK 2.2; b. črna; bp. in robovi svetlo rjava; š. 2,6 cm; v. 2,8 cm; št. odl. 1.



7264 SE 3459; kv. H16; PN 3385; inv. št. PMC R 26067
Žebelj; pravokotnega preseka; železo; ohr. dl. 6,1 cm, pr. glavi-
ce 1,0 cm, levo od glave; št. odl. 1.

Grob 56

7265 SE 3898; kv. I15; PN 3742; inv. št. PMC R 26523
Jagoda ovalne oblika z narebreno površino; zelenkaste barve;
steklo; poškodovana; dl. 0,5 cm; pr. 0,7 cm; št. odl. 1.

7266 SE 3898; kv. I15; PN 3752; inv. št. PMC R 24689
Del dna posode z izvlečeno prstanasto nogo; steklo; vel. 1,5 ×
1,1 cm; št. odl. 1; datacija: rezidualno.

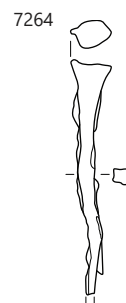
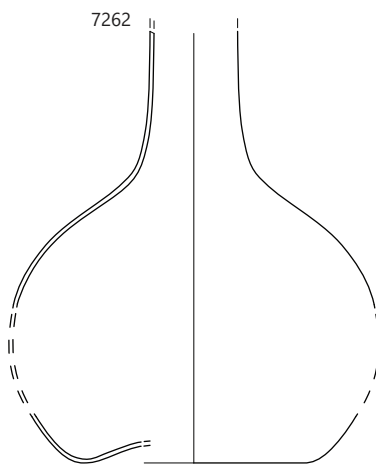

7261–7264 SE 3459 – grob 53, 7266 SE 3898 – grob 56; merilo 1 : 2.

Sedimenti

7267 SE 3034; kv. G9; obd. 282a; inv. št. PMC R 28871

Svetla keramika s premazom; Ce II.2.1.1 (PTS Drag. 37); skleda ali skodela; odlomki ustja in ostenja; F N 2.1; b. svetlo rdeča; pr. u. 26 cm; št. odl. 4.

7268 SE 3034; kv. G9; obd. 282b

Svetla keramika s premazom; Ce III.2.2; krožnik; odlomki ustja in ostenja; F N 2.1; št. odl. 4.

7269 SE 3034; kv. H8; obd. 634; inv. št. PMC R 29069

Svetla namizna keramika; Ce IV.2.1; vrč ali ročka; odlomek prstanastega ustja in ostenja; F N 1.1; b. rdeča; v. 7,2 cm; pr. u. 14,2 cm; št. odl. 1.

7270 SE 3216; kv. H8; obd. 406

Italška sigilata; Consp. 39; krožnik; odlomek izvihanega ustja in ostenja; lilija v barbotinu na ustju; notranji žleb; F ITS Tardopadana; v. 3,4 cm; pr. u. 20,2 cm; št. odl. 1.

7271 SE 3216; kv. H8; obd. 386; inv. št. PMC R 28929

Italška sigilata; Consp. 39/43; skodelica ali krožnik; odlomki izvihanega ustja in ostenja; F ITS Tardopadana; v. 1,4 cm; pr. u. 20 cm; št. odl. 1.

7272 SE 3216; kv. H8; obd. 394; inv. št. PMC R 28933

Italška keramika tankih sten; skodelica; odlomek profiliranega ustja in ostenja; vitičast okras v barbotinu; F KTS 11 (Mgdb E); b. siva; črn mat premaz; dl. 2,6 cm; v. 2,6 cm; št. odl. 1.

7273 SE 3216; kv. H8; obd. 704; inv. št. PMC R 29146

Italška keramika tankih sten; skodelica; odlomek ustja in ostenja; barbotin z grozdastim ornamentom; F KTS 11 (Mgdb E); v. 3,6 cm; pr. u. 8,8 cm; št. odl. 3; analogija: Pl. 1/31–34.

7274 SE 3216; kv. H8; obd. 423

Keramika s premazom; RČ; recijska čaša; odlomki ustja in ostenja z vrezi in bunčicami, pas koleščkanja na ramenu in vmes (Drexel I); F RČ 1; b. rdečkasto rumena; rdeč mat premaz na obeh p; š. 2,5 cm; št. odl. 5.

7275 SE 3216; kv. H8; obd. 393; inv. št. PMC R 28932

Svetla keramika s premazom; Ce II.2.2.1 (PTS Drag. 35 globoka skleda); skodela; odlomki ustja in ostenja; F N 2.1; sekundarno prežgana; b. siva; rdeč sijoč premaz na obeh p; pr. u. 14 cm; št. odl. 1; 109 g.

7276 SE 3216; kv. H8; obd. 390; inv. št. PMC R 28930

Temna namizna keramika; Ce VIII.1.2; kadilnica; visoka votla noga s horizontalnim preoblikovanim rebrom; F N 1.2; sekundarno prežgana; b. siva; v. 5,3 cm; pr. u. 10,6 cm; št. odl. 1; 35 g.

7277 SE 3216; kv. H8; obd. 424; inv. št. PMC R 28948

Ce II.6.1; melnica; odlomek izvihanega ustja in ostenja; pesek na notranji površini, prežgano; zelo groba faktura, morda uvoz; b. siva; dl. 4,6 cm; š. 3,4 cm; št. odl. 1.

7278 SE 3216; kv. H8; obd. 2223; inv. št. PMC R 28419

Fina kuhinjska keramika; Ce V.1.3; koničen lonec ali čaša; odlomek klekastega ustja z notranjo kaneluro in cilindričnega ostenja; F NK 3.2; b. zelo temno siva; v. 4,5 cm; pr. u. 14,5 cm; št. odl. 1; analogija: Ptuj Č6.

7279 SE 3041; kv. I8; PN 3164; inv. št. PMC N 7336

Novec; as; nerva (97).

7280 SE 3041; kv. I02; PN 5028; inv. št. PMC N 7428

Novec; antoninijan; Phillipus I. (248).

7281 SE 3041; kv. H8; PN 3117; obd. K-1645;

inv. št. PMC R 26429

Igla s trnom ovalnega preseka z masivno kapljičasto glavico; spodnji del manjka; bron; dl. 4,2 cm; š. 1,4 cm; db. 0,4 cm; št. odl. 1.



7282 SE 3041; kv. I02; PN 5021; obd. K-1715; inv. št. PMC R

26696

Žebliček ali zakovica z polkrožno votlo glavico in trnom pravokotnega preseka; bron; v. 1 cm; db. 0,2 cm; pr. 1,9 cm; št. odl. 3.

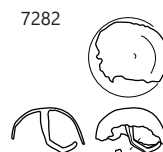
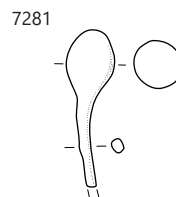
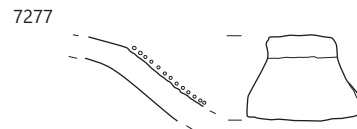
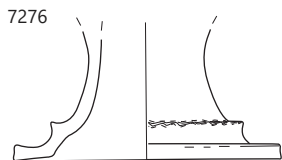
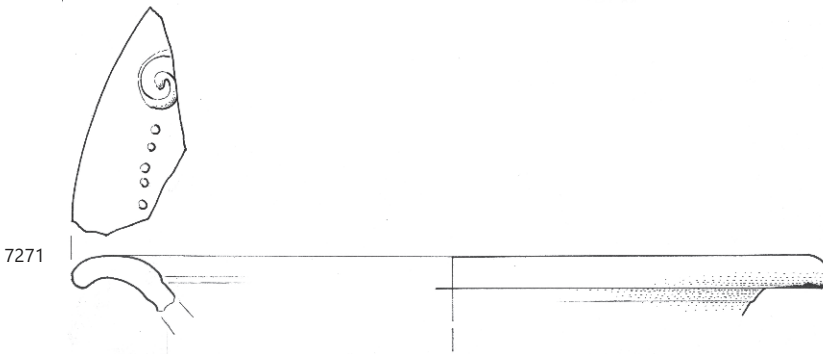
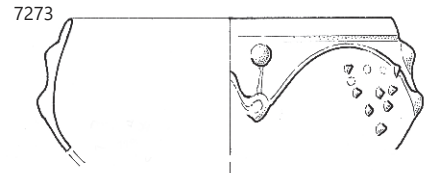
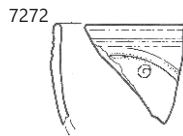
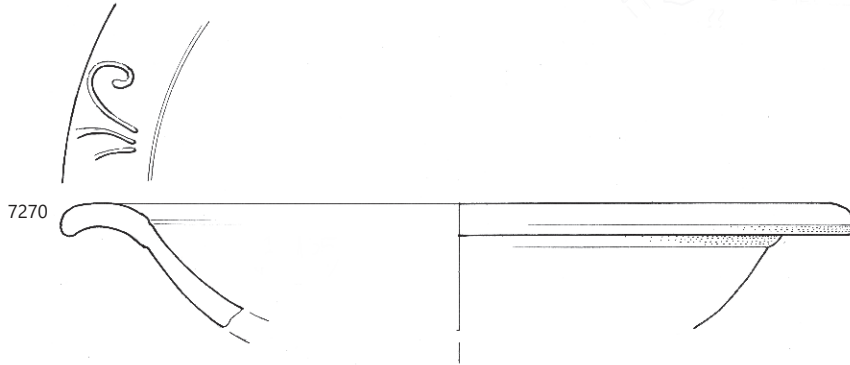
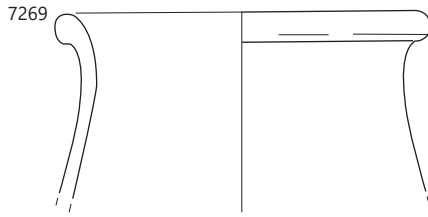

∴ 7269–7278 SE 3034 = SE 3216, 7281–7282 SE 3041; 7269, 7276–7278 merilo 1 : 3, ostalo merilo 1 : 2.

7283 SE 3041; kv. I3; obd. S106; inv. št. PMC R 24251
Izliv posode–rod ali balzamarij v obliki ptice; steklo; pr. kljuna
0,6 cm.

7284 SE 3041; kv. H-I2; obd. S289; inv. št. PMC R 24433
Del izvihanega ustja čaše; steklo; pr. u. 5,6 cm.

7285 SE 3041; kv. I8 jug; obd. S382; inv. št. PMC R 24526
Del izvihanega ustja posode; steklo; vel. 1,9 × 1,1 cm.

7286 SE 3041; kv. H7; obd. S51; inv. št. PMC R 24197
Dno čaše z izvlečeno prstanasto nogo; steklo; pr. d. 2,2 cm.

7287 SE 3041; kv. 67; obd. S18; inv. št. PMC R 24164
Visoka noga čaše, izvlečena, sled prijemalke; steklo; pr. d.
3,2 cm.

7288 SE 3041; kv. 67; obd. S17; inv. št. PMC R 24163
Dno čaše z izvlečeno prstanasto nogo; steklo; pr. d. 3,2 cm.

7289 SE 3041; kv. I18; PN 3160; obd. 1677; inv. št. PMC R
29517
Pečatna oljenka Loeschcke IX ali Xa; miniaturne velikosti;
odlomek dna in ostenja; na zunanji površini dna v reliefu žig
FORTIS s korono (lovorjevim vencem) v spodnji vrstici; F O2
(Modena); b. rdeča; dl. 4 cm; š. 4,3 cm; št. odl. 1; žig: FORTIS
(oljenka).



7290 SE 3041; kv. H8; PN 3091; obd. 1681; inv. št. PMC R
27940
Italska sigilata; Consp. 39; krožnik; odlomek izvihanega ustja,
ostenja in prstanastega dna; ilija, bršljanov list in grozd iz bun-
čic v barbotinu na ustju; na zunanji površini ostenja grafit x; F
ITS Tardopadana; v. 4,5 cm; pr. u. 21 cm; pr. d. 8 cm; št. odl. 1.

7291 SE 3041; kv. I8; obd. 591a; inv. št. PMC R 29022
Italska sigilata; Consp. 39; krožnik; odlomek izvihanega ustja
z lilijo v barbotinu; F ITS Tardopadana; v. 1,1 cm; pr. u. 18,5 cm;
št. odl. 1.

7283

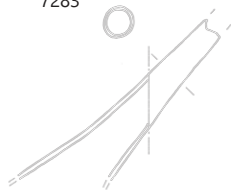

7284



7285



7286



7289

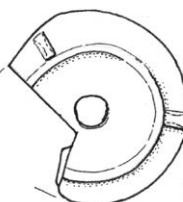

7287



7288



7290

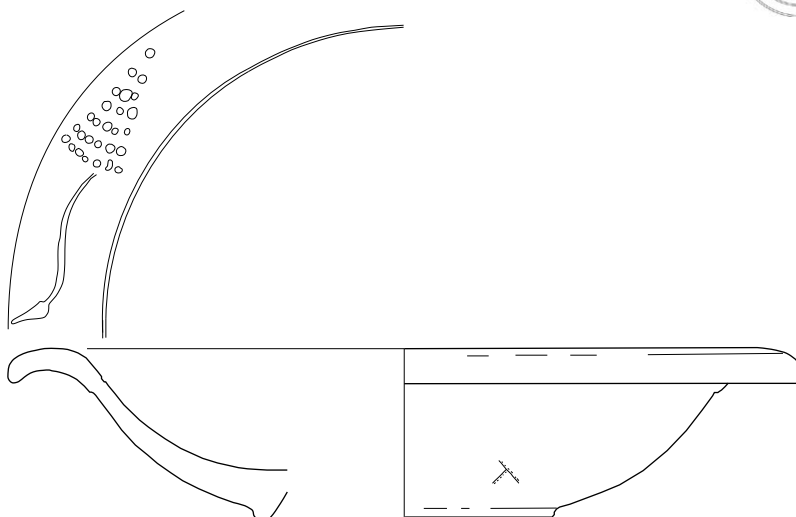

7291



SE 3041, merilo 1 : 2.

7292 SE 3041; kv. H8; obd. 637; inv. št. PMC R 29071
Italska sigilata; Consp. 39; krožnik; odlomek izvihanege ustja in ostenja; grozd iz bunčic z vejico in lilija v barbotinu na ustju; F ITS Tardopadana; v. 6 cm; pr. u. 27,8 cm; št. odl. 6; 75 g.

7293 SE 3041; kv. I8; obd. 1944a; inv. št. PMC R 28180
Italska sigilata; Consp. B 3.19; polkrožna skodelica; odlomek dna in ostenja s trikotno prstanasto nogico; F ITS Tardopadana; pr. d. 3,1 cm; št. odl. 1.

7294 SE 3041; kv. I8; obd. 1944b; inv. št. PMC R 28181
Italska sigilata; Consp. 39–41; krožnik; odlomka psevdoprstanastega dna in ostenja; F ITS Tardopadana; pr. d. 8 cm; št. odl. 2.

7295 SE 3041; kv. I8; obd. 591b
Italska sigilata; Consp. 39/43; skodelica ali krožnik; odlomek izvihanege ustja; F ITS Tardopadana; š. 5,2 cm; št. odl. 1.

7296 SE 3041; kv. H5; obd. 345
Galska sigilata; Drag. 31; krožnik; odlomki ustja in ostenja; F GTS; b. rdeča; rdeč bleščec premaz; š. 4,3 cm; št. odl. 1.

7297 SE 3041; kv. H5; obd. 585
Galska sigilata; Drag. 33; skodela; odlomek ostenja; F GTS; b. oranžnordeča; bleščec rdeč premaz; š. 5,1 cm; št. odl. 1.

7298 SE 3041; kv. H45; obd. 298; inv. št. PMC R 28879
Italska keramika tankih sten; Mgdb 95; kozarec; odlomek uvihanega ustja in ostenja z mrežastim okrasom; F KTS 9 (Mgdb D); b. siva; črn mat premaz; v. 2,5 cm; pr. u. 6,8 cm; št. odl. 1.

7299 SE 3041; kv. H7,8; obd. 2219; inv. št. PMC R 28416
Lokalna keramika tankih sten; Ce VI.1.1 (Mgdb 28); dve skodelici; odlomka profiliranih ustij in rahlo bikoničnega trupa; F N 3.2; b. rozasiva; bp. zelo temno siva; pr. u. 10 cm; št. odl. 2; analogija: varianta.

7300 SE 3041; kv. H6; obd. 326; inv. št. PMC R 28897
Keramika s premazom; RČ; recijska čaša; odlomki ostenja z okrasom (Drexel I); F RČ 2; b. siva; lisast rjav in črn delno mat premaz na zunanji površini, sijoč črn premaz na notranji površini; š. 7,6 cm; št. odl. 2; 32 g.

7301 SE 3041; kv. H7,8; IJ8; obd. 341; inv. št. PMC R 29467
Keramika s premazom; RČ ali Ce V.2.1; recijska čaša; odlomek ustja in ostenja z okrasom vrezov in bunčic (Drexel I); F RČ 1 ali N 2.1; b. oranžna; rdeč mat premaz na obeh površinah; š. 4,5 cm; št. odl. 5.

7302 SE 3041; kv. H7,8; I8; obd. 623; inv. št. PMC R 29059
Keramika s premazom; RČ; recijska čaša; odlomki ostenja z okrasom (Drexel I); F RČ 1; b. svetlo rumenkasto rdeča; rjavkasto rdeč mat premaz na zunanji površini, svetlo rdeč mat premaz na notranji površini; š. 3,8 cm; št. odl. 1.

7303 SE 3041; kv. I8; obd. 368a; inv. št. PMC R 28919
Svetla keramika s premazom; Ce V.2.4; čaša; odlomek ustja in ostenja; F N 2.1; b. rdečkasto rumena; mat rdeč premaz na zunanji površini; v. 3,8 cm; pr. u. 8,2 cm; št. odl. 1.

7304 SE 3041; kv. H7,8; I8; obd. 342; inv. št. PMC R 27239
Svetla keramika s premazom; Ce V.2.3; zvončasta čaša; odlomek ustja in ostenja; pas koleščkanja, vrezana žlebova in vtisnjen okras okroglih vdolbinic; F N 2.2; gladka površina; b. temno siva; bnp. siva; na zunanji strani svetleč temno siv premaz; v. 4,4 cm; pr. u. 10,5 cm; št. odl. 4; analogija: Krajšek 2015, 158–159, 211, T. 32: 169; datacija: konec 1.–2. (3.) stoletje.

7305 SE 3041; kv. H7,8; I8; obd. 622; inv. št. PMC R 29058
Svetla keramika s premazom; Ce V.2.3; čaša; odlomki ustja; F N 2.1; b. siva; bleščec temno siv premaz na zunanji površini; pr. u. 10 cm; št. odl. 1.

7306 SE 3041; kv. H7,8; I8; obd. 643b; inv. št. PMC R 29078
Temna keramika s premazom; Ce V.2.3; zvončasta čaša; odlomek ustja in ostenja; na zunanji površini žlebovi in koleščkanje; F N 2.2; b. siva; sijoč črn premaz na zunanji površini; v. 4,2 cm; pr. u. 8,2 cm; št. odl. 2.

7307 SE 3041; kv. H5; obd. 789
Svetla keramika s premazom; Ce VII.1.2; pokrov; odlomek ostenja in kljukastega ustja z ovratnikom; na zunanji površini žigosan okras palmete; F N 2.1; b. roza; rdeč premaz na zunanji površini; dl. 5,3 cm; š. 1,6 cm; št. odl. 1.

7308 SE 3041; kv. I8; obd. 1945; inv. št. PMC R 28182
Svetla keramika s premazom; Ce II.2.1.1 (PTS Drag. 37); polkrožna skleda; ohranjena skoraj v celoti; odlomki prstanastega ustja, trupa in dna s prstanasto nogo; na zunanji površini vodoravni pasovi koleščkanja; na notranji površini dna peresni okras v koncentrični pasovih; F N 2.1; b. rdečkasto rumena; bp. in robovi svetlo rjavi; na notranji površini temno rjav svetleč premaz, na zunanji površini ustja enako, na zgornji tretjini zunanje površine zelo razredčen premaz; v. 8,3 cm; pr. u. 17,2 cm; pr. d. 7 cm; št. odl. 9.

7309 SE 3041; kv. I8; obd. 388
Svetla keramika s premazom; Ce II.2.1.1 (PTS Drag. 37); skleda; odlomek prstanastega ustja in ostenja; pasovi koleščkanja na zunanji površini; F N 2.2; varianta z menjavanjem atmosfere; b. roza; bp. in robovi svetlo sivkasto rjave; na zunanji površini rdečkasto rjav do temno rjav razredčen premaz; na notranji površini temno rjav svetleč premaz; v. 5,2 cm; pr. u. 17 cm; št. odl. 1.

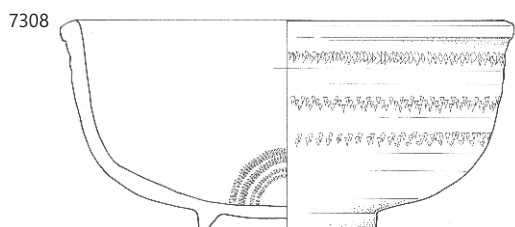
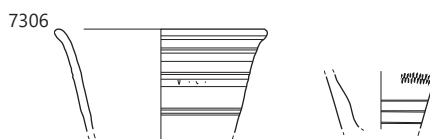
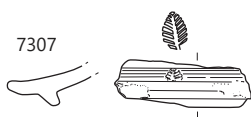
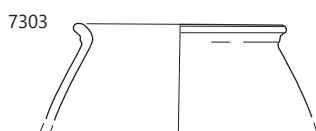
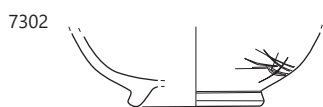
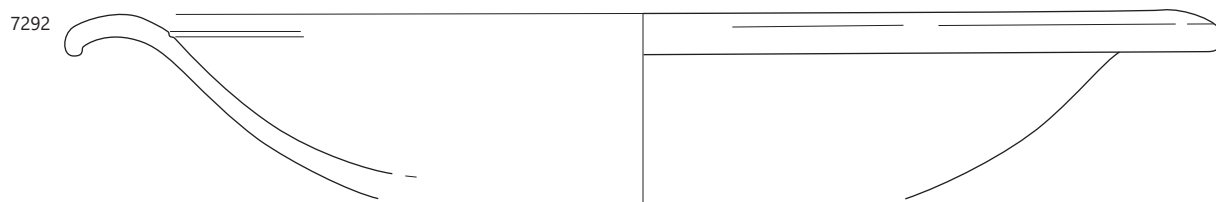
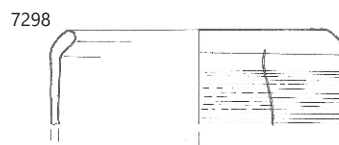
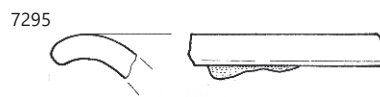
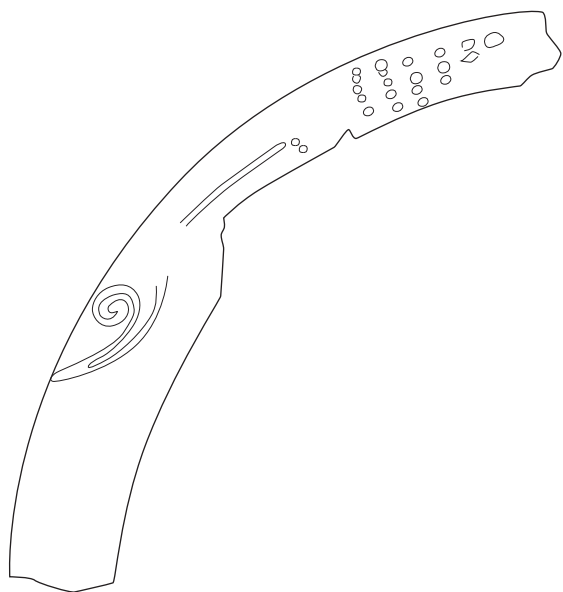

SE 3041; 7292, 7298 merilo 1 : 2, ostalo merilo 1 : 3.

7310 SE 3041; kv. I8; obd. 350; inv. št. PMC R 28908

Temna keramika s premazom; Ce II.2.1.1 (PTS Drag. 37); skleda; odlomek ustja in ostenja; na zunanji površini pasovi koleščkanja in žlebovi; F N 2.2; b. oranžna v jedru, proti robovoma svetlo sivkasto rjava; rahlo sijoč rdečkasto rjav premaz na zunanji površini, bleščeč rdečkasto rjav na notranji površini; v. 4,4 cm; pr. u. 15,5 cm; št. odl. 1.

7311 SE 3041; kv. I3; obd. 346

Svetla keramika s premazom; Ce II.2.1.2 (PTS Drag. 37 var.); skleda; odlomek ostenja s prelomom; na zunanji površini pasovi koleščkanja in dva pasova žigosanja (v zgornjem palmete, v spodnjem rozete); F N 2.1; b. siva; črn mat premaz; v. 8 cm; pr. 18,9 cm; št. odl. 1.

7312 SE 3041; kv. G7; obd. 2221

Svetla keramika s premazom; Ce II.2.2.2 (PTS Drag. 35 sim./Ve B1/F1 globoka skleda); skleda; odlomek ostenja s koleščkanim okrasom na zunanji površini in žigosanim okrasom–niz palmet; F N 2.1; tanko ostenje; b. roza; rdeč premaz; v. 4 cm; pr. 14 cm; št. odl. 1.

7313a SE 3041; kv. H45; obd. 297b

Svetla keramika s premazom; Ce II.2.1.3 (PTS Drag. 37 var.); polkrožna skleda; odlomek ostenja z reliefnim okrasom (kantharos in del ladje); F N 2.1; podobna N 1.1a; b. roza; sledi svetlo rdečega premaza na obeh površinah; dl. 5 cm; š. 4,5 cm; št. odl. 1.

7313b SE 3041; kv. H7–8, I8; obd. 240b

Svetla keramika s premazom; Ce II.2.1.2 (PTS Drag. 37 var.); polkrožna skleda; odlomek ostenja s pasom žigosanega okrasa, linije palmet in koleščkanjem pod njim; del iste posode kakor obd. 591c; F N 2.1; b. svetlo rdeča; rdeč premaz; š. 3,3 cm; v. 2,3 cm; št. odl. 1.

7313c SE 3041; kv. G7–8; obd. 591c

Svetla keramika s premazom; Ce II.2.1.2 (PTS Drag. 37 var.); polkrožna skleda; odlomek ostenja s pasom žigosanega okrasa v sredini trupa, linije palmet in linije rozet z dvema obodoma in 8 odseki; del iste posode kakor obd. 420b; F N 2.1; b. svetlo rdeča; rdeč premaz; š. 4 cm; v. 4,1 cm; št. odl. 1.

7314 SE 3041; kv. G7; obd. 594b; inv. št. PMC R 29025

Svetla keramika s premazom; Ce I.9; lonec ali skleda; odlomki ustja in ostenja; F N 2.1; b. svetlo rdeča; rdeč mat premaz na zunanji površini; št. odl. 3; 183 g.

7315 SE 3041; kv. G7; obd. 594a; inv. št. PMC R 29024

Svetla keramika s premazom; Ce III.2.2; krožnik; odlomki ustja in ostenja; F N 2.1; b. rdeča; mat rdeč premaz na notranji površini in zgornjih dveh tretjinah zunanje površine; pr. u. 32 cm; št. odl. 3; 183 g.

7316 SE 3041; kv. H8; obd. 447; inv. št. PMC R 28964

Svetla namizna keramika; Ce III.2.2.3; nizek krožnik; odlomki ustja, trikotno odebeljenega ostenja in ravnega dna; F N 1.1; ni sledi premaza; b. rdečkasto rumena; v. 3,9 cm; pr. u. 20 cm; št. odl. 6; 99 g.

7317 SE 3041; kv. H45; obd. 297a

Svetla keramika s premazom; Ce I.9.3; skleda ali vaza; odlomek prstanastega ustja in ostenja; na zunanji površini rebra, žlebovi, pas koleščkanja in pas žigosanega okrasa (krog); F N 2.1; b. roza; svetlo oranžen sijajen premaz; v. 6,2 cm; pr. u. 16,4 cm; št. odl. 2; analogija: ali skleda Ce II.2.1.2 PTS Drag. 37; datacija: 3.–4. stoletje.

7318 SE 3041; kv. I7; obd. 626

Glazirana keramika; Ce I.13; enoročajni vrč ali ročka s široko odprtino; odlomek preoblikovanega ustja z rebrom, žlebom in odtisi šila na robu ustja z ostenjem in trakastim ročajem; F N 4.1; b. rumenkasto rdeča; rjava glazura na Z in zgornjem delu notranje površine; v. 2,7 cm; pr. u. 10,2 cm; št. odl. 1.

7319 SE 3041; kv. H7,8; I8; obd. 643a; inv. št. PMC R 29077

Svetla namizna keramika; Ce IV.1.4.2; dvoročajni vrč; odlomek profiliranega ustja in ostenja; F N 1.1; b. roza; š. 3,1 cm; v. 3 cm; št. odl. 1.

7320 SE 3041; kv. H2,H3; obd. 980b

Svetla namizna keramika; predilno vretence (izčrepinjsko); odlomek preluknjanega dna in ostenja vrča ali lončka; F N 1.1; b. rumena; v. 2 cm; pr. d. 3,4 cm; št. odl. 1.

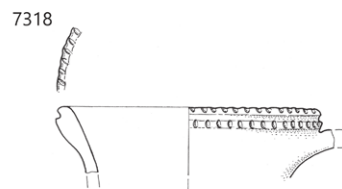
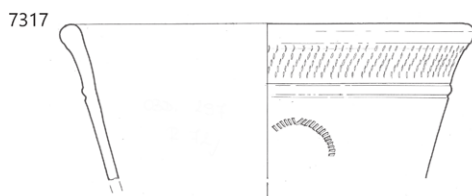
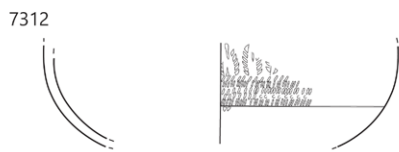
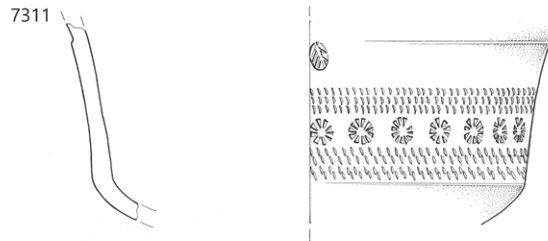
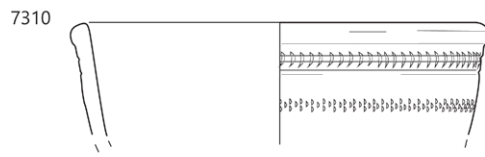

∴ SE 3041; 7292, 7298 merilo 1 : 2, ostalo merilo 1 : 3.

7321 SE 3041; kv. H7,8, I8; obd. 420a; inv. št. PMC R 27299
Svetla keramika s premazom; Ce II.6.1; melnica; odlomek ustja z ovratnikom in ostenja; linija trikotnih odtisov (koleščkanja) na rebro; F N 2.1; gladka in zglajena površina; le v zgornjem delu melne površine deloma ohranjeni ostrorobi apnenčevi kamenčki bele barve; b. v jedru svetlo siva, na robovih oranžna; bzp. blede oranžna; zgornji del ustja in notranjost (do melne površine) obarvana z rdečim (2.5YR 5/8) premazom; v. 6,3 cm; pr. u. 21,2 cm; št. odl. 1; analogija: Krajšek 2015, 203, T. 19: 104.

7322 SE 3041; kv. H5; obd. 586b; inv. št. PMC R 29
Ce II.6.1; melnica; odlomek zapognjenega ustja z notranjim rebrom in ostenja–recijska; F N 2.1; b. roza; mat rdeč premaz na notranji površini ustja; št. odl. 1; 41 g.

7323 SE 3041; kv. I4; obd. 625b
Italaska melnica; Dramont D2 (srednje italaska proizvodnja); melnica; odlomka zapognjenega ustja z notranjo kaneluro in robom ter ostenja; F M italaska; pesek na notranji površini; b. roza; v. 6,7 cm; pr. u. 31 cm; št. odl. 2; 298 g; analogija: ali padska.

7324 SE 3041; kv. I8; obd. 976; inv. št. PMC R 29346
Italaska kuhinjska keramika; Goudineau 28–30; pekač; odlomek enostavnega ustja in ostenja; F IKK1pr; š. 2,7 cm; št. odl. 1.

7325 SE 3041; kv. H2,H3; obd. 980a
Svetla namizna keramika; Ce VIII.2; cedilo; odlomek preluknjane ostenja; F N 1.1; prežgano; dl. 4,8 cm; š. 4,6 cm; št. odl. 1.

7326 SE 3041; kv. H8; obd. 598; inv. št. PMC R 29028
Fina kuhinjska keramika; Ce V.1.3; konična vaza ali čaša; odlomka klekastega ustja in ostenja; F NK 3.2; b. siva; p. temno sivi; v. 7,5 cm; pr. u. 13,6 cm; št. odl. 4; 95 g.

7327 SE 3041; kv. H5; obd. 586a; inv. št. PMC R 29019
Groba kuhinjska keramika; Ce IV.4; vrč; odlomek ostenja in ročaja ovalnega preseka; F GK 1.2; b. zelo temno siva; p. svetlo rjava; dl. 5,2 cm; v. 3,4 cm; š. ročaja 3 cm; št. odl. 1.

7328 SE 3041; kv. I3; obd. 2222;
inv. št. PMC R 28418
Groba kuhinjska keramika; Ce I.4.2.2; lonec; odlomek ostenja; metličenje na zunanji površini; lončarski znak V; F GK 1.2; b. temno siva; š. 6,7 cm; št. odl. 1.



7329 SE 3041; kv. I4; obd. 846; inv. št. PMC R 29259
Groba kuhinjska keramika; Ce I.4; lonec; ostenje s horizontalno linijo vtisov šila in enojno valovnico; F NK 1.2; b. rjav, zunanja in notranja površina črna; š. 3,5 cm; št. odl. 1.

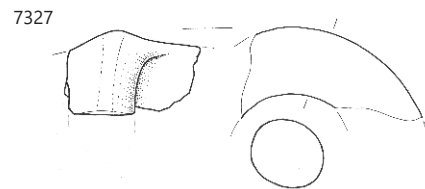
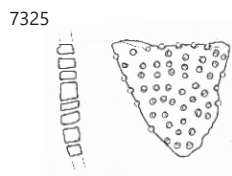
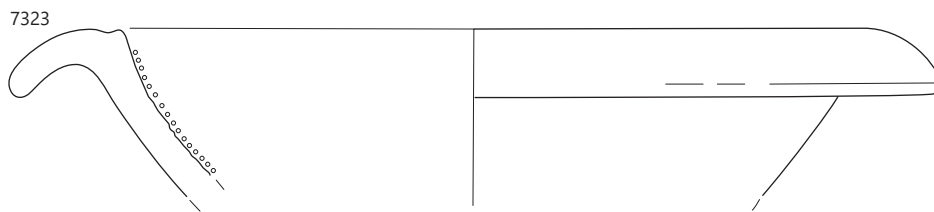
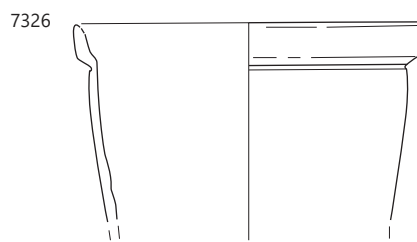
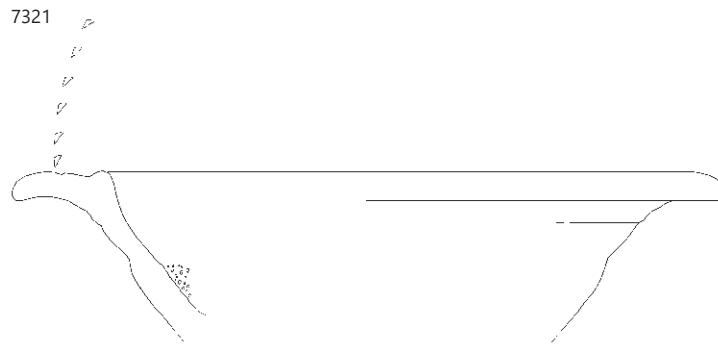

7330 SE 3041; kv. G8; obd. 604; inv. št. PMC R 29033

Fina kuhinjska keramika; Ce II.4.2.1; trinožnik; odlomek spodnjega dela ostenja in treh nog; F NK 1.2; b. črna; v. 8 cm; pr. d. 10,5 cm; št. odl. 1.

7331 SE 3041; kv. H7,8; obd. 2220; inv. št. PMC R 28417

Fina kuhinjska keramika; Ce II.4.2.3; trinožnik; odlomek odebeljenega ustja, narebrenega vratu in močno bikoničnega trupa; F NK 2.2; b. črna; pr. u. 20 cm; št. odl. 2; 75 g.

7332 SE 3041; kv. H8; obd. 644; inv. št. PMC R 29079

Groba kuhinjska keramika; Ce II.4; trinožnik; odlomek ustja in ostenja; F GK 1.2; b. črna; pr. u. 14 cm; št. odl. 1

7333 SE 3041; kv. I4; obd. 625a

Groba kuhinjska keramika; Ce II.4; trinožnik; odlomek ustja in ostenja, dna in noge; št. odl. 2; 71 g.

7334 SE 3041; kv. H4,5; obd. 1943b; inv. št. PMC R 28178

Amfora Dr. 6B (klasična); odlomki čašastega ustja in ostenja; F A4; b. oranžna; pr. u. 13 cm; št. odl. 1.

7335 SE 3041; kv. H4,5; obd. 1943a; inv. št. PMC R 28177

Amfora Dr. 6B; odlomek ostenja in ročaja ovalnega preseka; F A4; b. oranžna; š. ročaja 3,5 cm; št. odl. 1.

7336 SE 3041; kv. H8; obd. 1941; inv. št. PMC R 28176

Amfora Aquincum 78 ali mala Dr. 6B; odlomek ostenja in ročaja, ovalnega preseka; F A jadranska; trda; b. roza; bzp. svetlo roza; v. 5,8 cm; š. ročaja 3,1 cm; št. odl. 1; 153 g.

7337 SE 3041; kv. H4,5; obd. 1943c; inv. št. PMC R 28179

Amfora z ravnim dnom; odlomek prstanastega dna in ostenja; F A4; b. oranžna; pr. d. 9,8 cm; št. odl. 1.

7338 SE 3041; kv. H5; PN 5014

Mozaična kocka; kamen; št. odl. 1.

7339 SE 3041; kv. I02; PN 5022; inv. št. PMC R 27203

Marmor; krogla, v dveh delih, klesano; pr. 8,3 cm; št. odl. 2.

7340 SE 3040; sek. jug; kv. H7; PN 3031; inv. št. PMC N 7333

Novec; AE 3; Valentinianus I. (367–375).

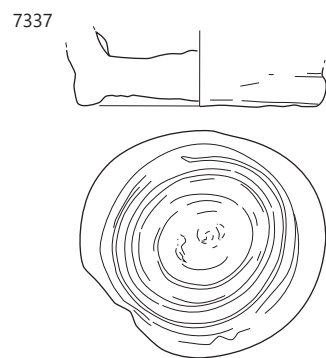
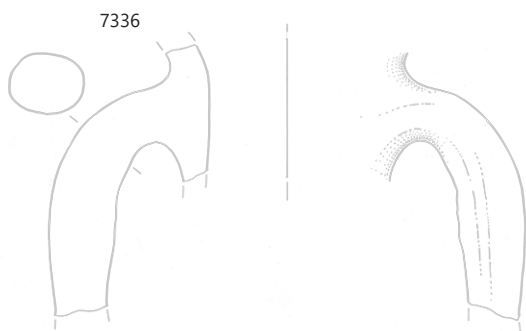
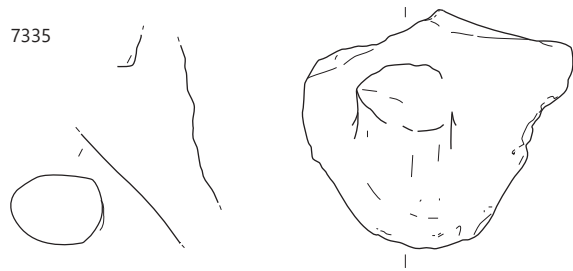
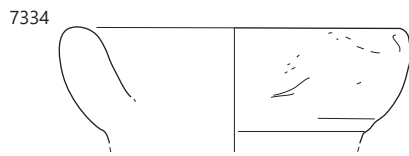
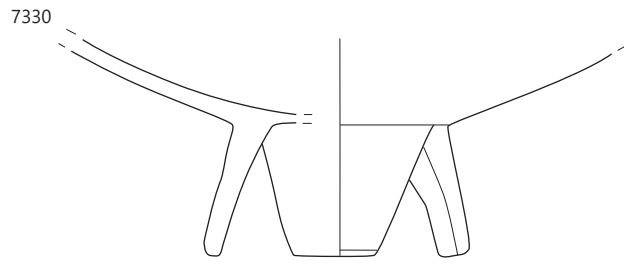

7341 SE 3040; sek. jug; kv. H8; PN 3041; obd. K-1734; inv. št. PMC R 26571

Igla enakomerne širine, okroglega preseka; na eni strani narebrena površina; na obeh koncih odlomljena; bron; dl. 5 cm; š. 2,1 cm; db. 0,2 cm; št. odl. 1.

7342 SE 3040; sek. jug; kv. J6; PN 3284; inv. št. PMC R 26365

Odl. navpičnega ročaja posode; ohranjen sploščeni del, ki se pritja na posodo; bron; v. 0,8 cm; pr. 1,7 cm; št. odl. 1.



7343 SE 3040; sek. jug; kv. H8; PN 3032; obd. K-1592; inv. št. PMC R 26335

Okrogla utež – verjetno izstrelek; svinec; pr. 1,2 cm; št. odl. 1.



7344 SE 3040; sek. jug; kv. H7; PN 3036; obd. K-1447; inv. št. PMC R 26218

Ploščast predmet (orodje) s trnastim nastavkom za ročaj; ravno odrezan; železo; dl. 11,5 cm; š. 2,8 cm; db. 0,8 cm; št. odl. 1.

7345 SE 3040; sek. jug; kv. jug; obd. S73; inv. št. PMC R 24219

Del dna čaše z izvlečeno prstanasto nogo; steklo; pr. d. 3 cm.

7346 SE 3040; sek. jug; kv. J7; obd. S98; inv. št. PMC R 24243

Del dna čaše z nataljeno prstanasto nogo; steklo; pr. d. 4 cm.

7347 SE 3040; sek. jug; kv. I6; obd. 223

Galska sigilata; Drag. 37; skleda; odlomek ostenja z reliefnim okrasom (zadnji del konja); F GTS; b. rdeča; mat rdeč premaz; dl. 4,5 cm; š. 3,4 cm; št. odl. 1.

7348 SE 3040; sek. jug; kv. H8; obd. 222

Afriška sigilata; AS Hayes 27–32; odlomek ostenja krožnika; F AS A2 ali A/D; ali E; b. svetlo rdeča; svetlo rdeč sijoč premaz na obeh površinah, dobro ohranjen; dl. 3,1 cm; š. 2,4 cm; št. odl. 1; analogija: mogoče dno Hayes 40–50; datacija: konec 2.–3. stoletje.

7349 SE 3040; sek. jug; kv. I7,8; obd. 358

Keramika s premazom; RČ; recijska čaša; odlomek dna in ostenja z okrasom dveh vzporednih vrezanih linij (Drexel I); F RČ 1; b. oranžna; črn bleščeč premaz na zunanji površini, zelo temno rdečkasto rjav premaz s kovinskim sijajem na notranji površini; š. 3,7 cm; št. odl. 3.

7350 SE 3040; sek. jug; kv. I7,8; obd. 365

Keramika s premazom; RČ; recijska čaša; odlomek ostenja; F RČ 2; b. sivorjavo; zelo temno rdečkasto rjav premaz na zunanji površini, črn premaz s kovinskim leskom na notranji površini; š. 3,2 cm; št. odl. 2.

7351 SE 3040; sek. jug; kv. H8; obd. 261c

Keramika s premazom; RČ; recijska čaša; odlomek ustja in ostenja; vrezane linije na zunanji površini; F RČ 3; b. rumena; zelo temno rjav premaz s kovinskim leskom na zunanji površini in mat na notranji površini; š. 2,9 cm; št. odl. 1.

7352 SE 3040; sek. jug; kv. H7; obd. 186; inv. št. PMC R 28104

Keramika s premazom; Ce V.2.1; čaša; odlomek ostenja s pasom

koleščkanja in podkvijo v barbotinu (Drexel II); F N 2.1; b. roza; rdeč premaz; dl. 4,3 cm; v. 5,8 cm; št. odl. 1.

7353 SE 3040; sek. jug; kv. H8; obd. 261b

Keramika s premazom; RČ; recijska čaša; odlomek ostenja s pasom koleščkanja, vrezane linije in aplicirane bunčice (Drexel I); F RČ 2; b. siva; bzp. in rob rdečkasto rumena; rdeč premaz; š. 3,5 cm; št. odl. 1.

7354a SE 3040; kv. H5; obd. 151a; inv. št. PMC R 27915

Keramika s premazom; ČG; čaša gubanka; odlomka ustja in ostenja; F N 1.2; b. temno siva, bp. črna; pr. u. 7 cm; št. odl. 2.

7354b SE 3040; sek. jug; kv. H5; obd. 151b; inv. št. PMC R 27916

Keramika s premazom; ČG; čaša gubanka; odlomka ustja in ostenja; F N 2.1; b. svetlo rdeča; rdeč premaz; pr. u. 8 cm; št. odl. 2.

7355 SE 3040; sek. jug; kv. H7; obd. 160; inv. št. PMC R 27884

Keramika s premazom; čaša; odlomki ustja in ostenja; F N 2.2; dl. 2,5 cm; št. odl. 1.

7356 SE 3040; sek. jug; kv. H8; obd. 261a

Glazirana keramika; Ce V.3.2; kelih ali bikonična čaša; odlomek enostavnega ustja in ostenja; koleščkanje na zunanji površini, dva žleba med pasovi koleščkanja; F N 4.1; b. roza; rdeč mat premaz na notranji površini, ustje in zunanja površina rjavkasto zelena glazura; š. 2 cm; št. odl. 1.

7357 SE 3040; sek. jug; kv. G8; obd. 260

Svetla keramika s premazom; Ce II.6.1 ali Ce II.2.2.5 PTS Consp. 43.2 ali Curle 11; globoka polkrožna skleda z ovratnikom; odlomka izvihanega ustja z notranjim robom in ostenja; F N 2.1; b. svetlo rdeča; pramenast premaz rdeče barve; v. 2,8 cm; pr. u. 27,4 cm; št. odl. 2; 38 g.

7358 SE 3040; sek. jug; kv. H5; obd. 150

Svetla keramika s premazom; Ce III.2.2; odlomek dna krožnika z grafitom .V×S×... na zunanji površini dna; F N 2.1; ožgano; b. rdečkasto rumena; rdeč premaz; dl. 7 cm; š. 5,3 cm; št. odl. 3; 43 g.



7359 SE 3040; sek. jug; kv. H7; obd. 370

Svetla keramika s premazom; Ce I.9; cilindrični lonec; odlomek ozkega dna in spodnjega dela trupa; F N 2.1; b. oranžna; rdeč mat premaz na zunanji površini; v. 4,6 cm; pr. d. 7,5 cm; št. odl. 1.

7360 SE 3040; sek. jug; kv. I7,8; obd. 359; inv. št. PMC R 28912

Fina kuhinjska keramika; lonec; odlomek dna in ostenja; dno preluknjano; F NK 1.2; b. svetla rdečkasto rjava; površini zelo temno sivi do črni; v. 5,9 cm; pr. d. 6,4 cm; št. odl. 5.

7361 SE 3040; sek. jug; kv. H5; obd. 148; inv. št. PMC R 29475

Svetla namizna keramika; Ce VIII.1; kadielnica; odlomki ustja z rebrom in ostenja; niz koleščkanja kvadratkov na ustju in zunanji površini; F N 1.1; b. roza; jedro sivo; š. 3,3 cm; v. 2,5 cm; št. odl. 1; analogija: varianta.

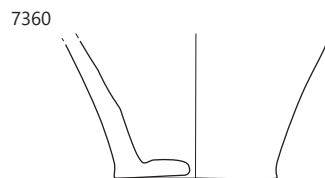
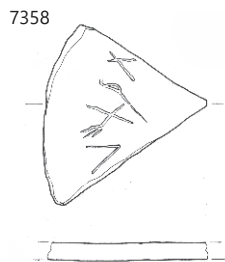
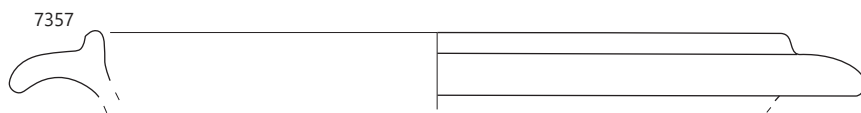
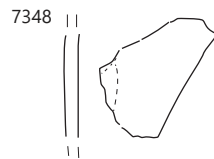
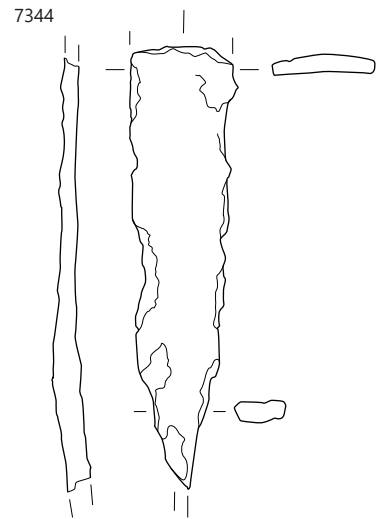
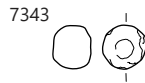
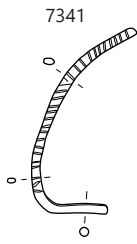

SE 3; 7352, 7357-7360 merilo 1 : 3, ostalo merilo 1 : 2.

7362 SE 3040; sek. jug; kv. G8; obd. 259; inv. št. PMC R 29464

Ce II.6.1; melnica; odlomek zapognjenega ustja in ostenja; F N 2.1; kamenčki na notranji površini; b. svetlo rdeča; rdeč premaz na notranji površini; dl. 5,6 cm; št. odl. 2; 68 g.

7363 SE 3040; sek. jug; kv. H5; obd. 149; inv. št. PMC R 27804

Svetla namizna keramika; Ce VIII.2; cedilo; odlomek ravnega ostenja oz. dna; F N 1.1; b. svetlo rdeča; dl. 3,2 cm; š. 2,8 cm; št. odl. 1.

7364 SE 3040; sek. jug; kv. –; obd. 635; inv. št. PMC R 29
Fina kuhinjska keramika; Ce IV.2.1; vrč; odlomki ostenja; F NK 1.2; b. siva; p. črni; š. 4 cm; št. odl. 6; 72 g.

7365 SE 3040; sek. jug; kv. H6; obd. 158; inv. št. PMC R 27869

Fina kuhinjska keramika; Ce I.1.1; lonec, odlomki ustja in ostenja, žlebovi pod ustjem; F NK 3.2; b. zelo temno siva; pr. u. 10 cm; št. odl. 2.

7366 SE 3040; sek. jug; kv. H7; obd. 159; inv. št. PMC R 27878

Fina kuhinjska keramika; Ce I.1; lonec, odlomki ustja in ostenja; 4 kanelure pod ustjem; F NK 3.2; b. temno siva; pr. u. 8 cm; št. odl. 1.

7367 SE 3040; sek. jug; kv. H5; obd. 137; inv. št. PMC R 27702

Fina kuhinjska keramika; Ce III.2.2.3; krožnik; odlome ustja in trikotno odebeljenega ostenja; F NK 1.2; b. sivo jedro; svetlo rdeči robovi; bp. temno rjavosiva; š. 5 cm; št. odl. 1; datacija: 3./4.–5. stoletje.

7368 SE 3040; sek. jug; kv. H7; obd. 193; inv. št. PMC R 28164

Groba kuhinjska keramika; Ce I.4; lonec, odlomek ostenja z grafitom; vrezano smrekovo vejico in svastiko na zunanji površini, nad rahlim vodoravnim metličnjem; F GK 1.2; b. rjava do temno siva; dl. 6 cm; š. 5,4 cm; št. odl. 1.

Parcela J7 – desni breg

7369 SE 5004; kv. H19; PN 5027; inv. št. PMC N 7374
Novec; dupondij; Domitianus (81–96).

7370 SE 3038; kv. I13; PN 3089; inv. št. PMC N 7324
Novec; as; nerva (97).

7371 SE 3038; kv. H14; PN 3425; inv. št. PMC N 7577
Novec; as; M. Aurelius (Diva Faustina II.) (od 176).

7372 SE 5004; kv. E21; PN 5035; inv. št. PMC N 7370
Novec; kvinarij; Septimius Severus (207–208).

7373 SE 3038; kv. K13; PN 3612; inv. št. PMC N 7623
Novec; AE 1; Moesia Superior; Gordianus III. (240).

7374 SE 5004; kv. D21; PN 3375; inv. št. PMC N 7427
Novec; antoninijan; Gordianus III. (241–243).

7375 SE 3038; kv. K15; PN 3625
Novec; antoninijan; Gallienus (268–270).

7376 SE 3038; kv. K13; PN 3611; inv. št. PMC N 7600
Novec; antoninijan; Claudius II. (268–270).

7377 SE 3038; kv. J8; PN 3294; obd. K-1331; inv. št. PMC R 26812

Noga fibule; trakasta; bron; dl. 2,4 cm; š. 1,3 cm; db. 0,3 cm; št. odl. 1.

7378 SE 3038; kv. J8; PN 3290; obd. K-1526; inv. št. PMC R 26507

Odlomek ploščate, okrogle aplik. Trn za pritrditev je odlomljen, ob obodu je vidno krožno rebro; bron; v. 0,4 cm; db. 0,5 cm; pr. 2,3 cm; št. odl. 1.



7379 SE 3038; kv. K13; PN 3426; obd. K-1530; inv. št. PMC R 26513

Odlomek okrogle pločevine s predrtino v sredi; bron; v. 7,1 cm; pr. 5,5 cm; št. odl. 1.



7380 SE 3038; kv. K13; PN 3459; obd. K-1573; inv. št. PMC R 26569

Aplika ali pasni zaključek; s krožnim, prevrtanim zaključkom in profilacijo; bron; dl. 3,6 cm; š. 1,1 cm; db. 0,3 cm; št. odl. 1; analogija: Koščević 1991, T. XXXII: 438–443.



7381 SE 3038; kv. J10; PN 3466; obd. K-1650; inv. št. PMC R 26434

Predmet iz dveh kosov sploščenih na enem koncu, speta z zakovico; bron; dl. 3,2 cm; š. 1,1 cm; db. 0,4 cm; št. odl. 1.



7382 SE 3038; kv. J14; PN 3484

Odlomek igle fibule; bron; dl. 3,2 cm; št. odl. 1.

7383 SE 3507; kv. I01; PN 3432; obd. K-1733; inv. št. PMC R 26722

Predmet iz prepletene dvojno uvite žice; bron; dl. 2,3 cm; š. 1,7 cm; v. 0,7 cm; št. odl. 7.

7384 SE 3718; kv. J16; PN 3604

Odlomek močno profilirane fibule s trapezoidno nogo tipa Jobst 4 F; bron; dl. 3,4 cm; š. 1,5 cm; št. odl. 1; analogija: Gugl 1995, 19–20. Jobst, Lauriacum, 1975, 36–37; datacija: druga pol. 1.–druga pol. 2. stoletja.

7385 SE 3038; kv. K13; PN 3610; obd. K-1726; inv. št. PMC R 26713

Utež stožčaste oblike z vdolbino na dnu z železno zanko na vrhu; svinec; dl. 3 cm; v. 6,3 cm; št. odl. 1.



7386 SE 3038; kv. J11; PN 3453; obd. K-1761; inv. št. PMC R 26603

Odl. diskaste aplik z rombasto vdolbino na zgornji in ostankom vliivanja na spodnji strani; svinec; dl. 2,5 cm; š. 1,6 cm; v. 1,1 cm; št. odl. 1.



7387 SE 3038; kv. K10; obd. ZŠ 2; inv. št. PMC R 27194

Utež cilindrične oblike iz krožno upognjene ploščice; svinec; š. 2,1 cm; pr. u. 1,1 cm; št. odl. 1.

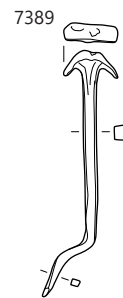
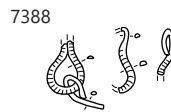
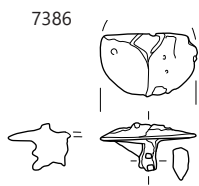
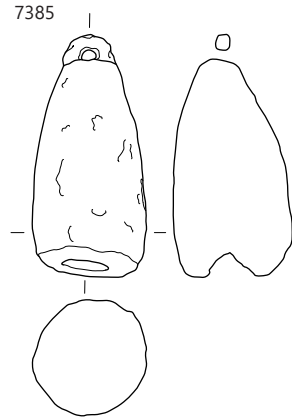
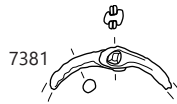
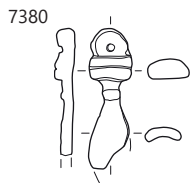
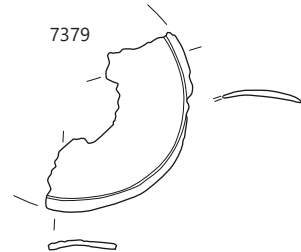

7377-7381 SE 3038, 7383-7388 SE 3507, 7389-7390 SE 5004; 7363 merilo 1 : 3, merilo 1 : 2.

- 7388** SE 3038; kv. K11; PN 3461; obd. K-1649; inv. št. PMC R 26433
Verižica iz narebrenne žice plitvega D–preseka. železo; dl. 2 cm; š. 1,3 cm; v. 0,5 cm; št. odl. 4.
- 7389** SE 5004; kv. E20; PN 3320; obd. K-1288; inv. št. PMC R 27181
Žebelj; kovan; polkrožno upognjena linearna glavica; kvadraten presek trna – na koncu zvit; Železo; dl. 6,4 cm; š. 1,4 cm; db. 0,4 cm; št. odl. 1.
- 7390** SE 5004; kv. J19 jug; obd. S250; inv. št. PMC R 24372
Del izvlečene prstanaste noge posode; steklo; pr. d. 9, 2 cm.
- 7391** SE 3038; kv. J8; PN 3295; inv. št. PMC R 24611b
Del izvihanega ustja večje posode; steklo; pr. d. 10,7 cm; št. odl. 9.
- 7392** SE 3038; kv. J8; PN 3295; inv. št. PMC R 24611a
Del močno izvihanega ustja posode; steklo; pr. u. 11,5 cm; št. odl. 9.
- 7393** SE 3038; kv. K10; PN 5047; inv. št. PMC R 24661
Del navznoter zataljenega in sploščenega ustja stekleničke; steklo; pr. u. 3,5 cm; št. odl. 2.
- 7394** SE 3038; kv. I11–12; obd. S10; inv. št. PMC R 24156
Del ostenja in ramena posode; steklo; pr. 7,2 cm.
- 7395** SE 3038; kv. I11–12; obd. S11; inv. št. PMC R 24153
Del dna čaše s prstanasto nogo iz razbarvanega stekla, izdelano v kalupu; pr. d. 21,1 cm.
- 7396** SE 3038; kv. J8 jug; obd. S125; inv. št. PMC R 24391
Del ustja čaše; steklo; vel. 2,2 × 1,6 cm.
- 7397** SE 3038; kv. J8 jug; obd. S134; inv. št. PMC R 24257
Del ostenja in dna kvadratne steklenice, Isings 50/Lazar 6.3.1., odtis na dnu, del črke ‚L‘; steklo; vel. 2,4 × 4 cm; datacija druga pol. 1.–2. stoletje.
- 7398** SE 3038; kv. J8 jug; obd. S135; inv. št. PMC R 24258
Del izvihanega ustja čaše; steklo; vel. 2 × 0,5 cm.
- 7399** SE 3038; kv. J8–9; obd. S25; inv. št. PMC R 24171
Del navzven nagnjenega in izvihanega ustja skodelice; steklo; vel. 3,4 × 1,1 cm.
- 7400** SE 3038; kv. J–K13; obd. S383; inv. št. PMC R 24527
Del ostenja posode z vzporednima horizontalnima vrezoma, mlečno belo steklo, vel. 2,9 × 3 cm.
- 7401** SE 3038; kv. J–K12–13; obd. S398; inv. št. PMC R 24542
Del rahlo vboklega dna kvadratne steklenice Isings 50/Lazar 6.3.1., odtis koncentričnih krogov; steklo; vel. 4 × 4,6 cm; datacija: druga pol. 1.–2. stoletje.
- 7402** SE 3038; kv. J13; obd. S412; inv. št. PMC R 24556
Del navznoter zapognjenega in sploščenega ustja posode–steklenica; steklo; pr. u. 7,4 cm.
- 7403** SE 3038; kv. K6 jug; obd. S428; inv. št. PMC R 24572
Del dna posode, zelo debelo; steklo; vel. 3,6 × 2 cm.
- 7404** SE 3038; kv. I11–12; obd. S7; inv. št. PMC R 24157
Del ostenja rebraste skodelice, Isings 3/Lazar 2.1.4., izdelano v kalupu; steklo; vel. 4,5 × 1,7 cm; datacija: 1. stoletje.
- 7405** SE 3038; kv. I11–12; obd. S8; inv. št. PMC R 24154
Del izliva posode; steklo; pr. dulca 0,5 cm.
- 7406** SE 3038; kv. I11–12; obd. S9; inv. št. PMC R 24155
Del ustja steklenice; steklo; vel. 3 × 2,2 cm.
- 7407** SE 3038; kv. I,J10,11; obd. 718b; inv. št. PMC R 29153
Volutna oljenka Loeschcke IB; odlomek ostenja in noska; F O reliefna nedoločena; b. svetlo rdečkasto rumena; mat rjavkasto rdeč premaz; dl. 3,2 cm; št. odl. 2.
- 7408** SE 3038; kv. I,J11; obd. 713; inv. št. PMC R 29150
Volutna oljenka Loeschcke IB/C; odlomek ostenja, ramena, diska z reliefnim okrasom (list vejice) in noska; F O1; b. roza; mat rdeč premaz; dl. 4,2 cm; š. 0,4 cm; št. odl. 1.
- 7409** SE 3038; kv. J13; obd. 1619; inv. št. PMC R 27899
Pečatna oljenka Loeschcke IXA; odlomek diska, ramena in noska; F O2 (Modena); b. živo rdeča; dl. 3,3 cm; š. 6,2 cm; št. odl. 1.
- 7410** SE 3038; kv. I,J13; obd. 338; inv. št. PMC R 28904
Pečatna oljenka Loeschcke IX ali X; odlomki ramena in ostenja; F O pečatna nedoločena; b. rdeča; dl. 3,3 cm; št. odl. 1.
- 7411** SE 3038; kv. J10,11; obd. 1580; inv. št. PMC R 27870
Italska sigilata; Consp. 39; krožnik; odlomki zapognjenega ustja in ostenja; F ITS Tardopadana; š. 9,6 cm; št. odl. 3.
- 7412** SE 3038; kv. K12; obd. 1622; inv. št. PMC R 27900
Italska sigilata; Consp. 39; krožnik; odlomek zapognjenega ustja; F ITS Tardopadana; dl. 2,8 cm; št. odl. 1.
- 7413** SE 3038; kv. J,K12,13; obd. 1636
Italska sigilata; Consp. 39; krožnik; odlomek zapognjenega ustja; grozd iz buncic v barbotinu; F ITS Tardopadana; b. oranžna; rdeč premaz; pr. u. 17 cm; št. odl. 1.
- 7414** SE 3038; kv. J13; obd. 1882; inv. št. PMC R 28115
Italska sigilata; Consp. 39; krožnik; odlomka zapognjenega ustja; lilija in buncice v grozdju v barbotinu; F ITS Tardopadana; pr. u. 18 cm; št. odl. 1.
- 7415** SE 3038; kv. I14; obd. 1914
Italska sigilata; Consp. 39; krožnik; odlomka zapognjenega ustja in ostenja; bršljanov list z vejico v barbotinu; žleb pod ustjem; F ITS Tardopadana D; dl. 4,2 cm; št. odl. 1.
- 7416** SE 3038; kv. H,I10; obd. 843; inv. št. PMC R 29257
Italska sigilata; Consp. 39; krožnik; odlomek zapognjenega ustja z grozdom in vitico v barbotinu in ostenje; F ITS Tardopadana E; b. roza; rdeč premaz; š. 6,5 cm; št. odl. 2.

7417 SE 3038; kv. K14; obd. 1638a

Italska sigilata; Consp. 41; dva krožnika; odlomka vodoravnega ustja z robom; F ITS Tardopadana; b. roza; rdeč mat premaz; pr. u. 19 cm; št. odl. 2.

7418 SE 3038; kv. K16; obd. 4397

Italska sigilata; Tardopadana nedoločljivo; krožnik; odlomek dna; F ITS Tardopadana; b. svetlo rdeča; rdeč premaz; š. 4,6 cm; št. odl. 1.

7419 SE 3038; kv. I,J10; obd. 784; inv. št. PMC R 29214

Italska sigilata; Consp. B 2.9; krožnik; odlomek prstanastega dna in ostenja; F ITS Tardopadana; b. oranžna; rdeč premaz; š. 3 cm; št. odl. 1.

7420 SE 3038; kv. J8,9; obd. 845; inv. št. PMC R 29258

Italska sigilata; Consp. B 2.9; krožnik; odlomek dna in ostenja; F ITS Tardopadana; b. svetlo rdeča; rdeč premaz; š. 5,4 cm; št. odl. 1; analogija: verjetno Consp. 39–42.

7421 SE 3038; kv. J13; obd. 1618a

Italska sigilata; Consp. B 3.17; polkrožna skodelica; odlomek prstanastega dna in ostenja; F ITS Tardopadana; pr. d. 5 cm; št. odl. 1.

7422 SE 3038; kv. K14,15; obd. 2360; inv. št. PMC R 28548

Italska sigilata; Consp. 43.2; skleda; ohranjena skoraj v celoti; odlomki izvihanega ustja z notranjim robom in izlivom, polkrožnega trupa in dna z visoko prstanasto nogo; na notranji površini koncentrični žlebovi; na ustju bršljan in vitica v barbotinu; F ITS Tardopadana E; v. 9 cm; pr. u. 25 cm; št. odl. 11; 219 g; analogija: izliv kakor pri Ritt. 12.

7423 SE 5004; kv. E20; obd. 2233a; inv. št. PMC R 28425

Italska sigilata; krožnik; odlomek dna s peresnim okrasom; F ITS Tardopadana E; prežgano; dl. 2,6 cm; št. odl. 1.

7424 SE 5004; kv. D20; PN 5039; obd. 1698; inv. št. PMC R 27945

Italska sigilata; Consp. 39/43; krožnik ali skodelica; odlomek zapognjenega ustja; lilija v barbotinu; F ITS Tardopadana; dl. 3,4 cm; št. odl. 1.

7425 SE 3038; kv. K14; obd. 1638b

Galska sigilata; Drag. 42 = Ve D2; krožnik; odlomek vodoravnega ustja z robom; F GTS; b. rdeča; rdeč sijoč premaz; pr. u. 27 cm; št. odl. 1.

7426 SE 5004; kv. E21; obd. 1472; inv. št. PMC R 27789

Afriška sigilata; krožnik; odlomek dna in ostenja; F AS D1; b. oranžna; na notranji površini premaz enake barve; š. 3,1 cm; št. odl. 1.

7427 SE 5004; kv. E21; obd. 863

Afriška sigilata; AS Hayes 45; široka skleda; odlomek vodoravnega ustja in ostenja; na ustju koleščkan pas; F AS C3/4; dl. 6,3 cm; š. 3,5 cm; št. odl. 1.

7428 SE 5004; kv. I18; obd. 1425; inv. št. PMC R 27757

Italska keramika tankih sten; skodelica; odlomek ostenja; F KTS 11 (Mgdb E); dl. 3,5 cm; št. odl. 1.

7429 SE 3038; kv. K,L12,15; obd. 1829

Ce VIII.1; kadihnica ali fin lonec; odlomek rahlo izvihanega ustja z ovratnikom in ostenja vratu; koleščkanje na robu ovratnika; F N 2.1a; nepopolna oksidacijska atmosfera; b. v jedru siva, bp. in robov rdečkasto rumena; rjavkasto rdeč razredčen premaz; pr. u. 14 cm; št. odl. 1.

7430 SE 3038; kv. J8; obd. 717a; inv. št. PMC R 29152

Svetla keramika s premazom; Ce V.2.1; recijska čaša; odlomek ostenja z okrasom (Drexel I); F N 2.1; b. svetlo rdečkasto rumena; rjavkasto rdeč premaz na zunanji površini, razredčen rdečkasto rjav na notranji površini; š. 3,4 cm; št. odl. 1.

7431 SE 3038; kv. K11; obd. 4328

Svetla keramika s premazom; skleda; odlomek polkrožnega trupa in prstanastega dna; F N 2.1; b. roza; zelo temno mat rjav premaz na notranji površini; š. 5 cm; pr. d. 12 cm; št. odl. 1; 46 g.

7432 SE 3038; kv. K,L12,15; obd. 1830; inv. št. PMC R 28078

Svetla keramika s premazom; Ce III.2.2; krožnik; odlomek ustja in ravnega dna; F N 2.1; b. svetlo rdeča; rdeč premaz; š. 4,2 cm; št. odl. 1.

7433 SE 3038; kv. I10; obd. 5039; inv. št. PMC R 27241

Svetla namizna keramika; Ce I.7; bikoničen fini lonec; skoraj cel; stožčast vrat s plitvimi rebri in kanelurami, izrazito bikoničen trup z zaobljenim prehodom, prstanasto dno; pasovi koleščkanja na vratu, ramenu in spodnjem delu trupa; F N 1.1; gladka (zglajena) površina; b. bledo oranžnordeča; v. 26,3 cm; pr. u. 12,5 cm; OHU 100 %; pr. d. 10,3 cm; OHD 10 %; št. odl. 1; analogija: Krajšek 2015, 198, št. 60; I.7.3 glede na obliko, I.7.2 glede na okras.



7434 SE 3038; kv. I,10; obd. 711; inv. št. PMC R 29148

Svetla namizna keramika; Ce I.8; pokalna posoda; odlomek ustja in valovitega ostenja; F N 1.1; b. rumenkasto rdeča; v. 5,5 cm; pr. u. 10,2 cm; št. odl. 8; 176 g.

7435 SE 3038; kv. J7; obd. 1191; inv. št. PMC R 27554

Svetla namizna keramika; Ce I.8.1; pokalna posoda; odlomek ustja in valovitega ostenja; F N 1.1; ožgano ustje; b. rdečkasto rumena; v. 4,5 cm; pr. u. 13,2 cm; št. odl. 1.

7436 SE 5004; kv. E20; obd. 2232; inv. št. PMC R 28424

Svetla namizna keramika; enoročajni vrč ali ročka; odlomek ročaja in ostenja; ledvičast presek; F N 1.1; š. ročaja 2,3 cm; št. odl. 1.

7437 SE 3038; kv. J10; obd. 689b; inv. št. PMC R 29132

Groba kuhinjska keramika; Ce VII.1.1; pokrov; odlomek kljukastega ustja, stožčastega ostenja in prstanastega dna; vodoravno glavničenje na zunanji površini s pasom navpičnega glavničenja; preluknjano ostenje; F GK 1.2; b. črna; p. lisasti svetlo rjavi do črni; v. 5,2 cm; pr. u. 22,6 cm; pr. d. 5,2 cm; št. odl. 1.

7438 SE 3038; kv. J8,9; obd. 848

Italska melnica; Dramont D2 (srednje italska proizvodnja); melnica; odlomek zapognjenega ustja in ostenja; F M italska; kamenčki na notranji površini; b. svetlo rdeča; dl. 14,5 cm; š. 5,1 cm; št. odl. 2; 279 g.

7439 SE 3038; kv. H,10; obd. 844

Italska melnica; Dramont D2 (padska proizvodnja); melnica; odlomek ustja z zapognjenim robom in ostenja; F M padska; b. svetlo rdečkasto rumena; š. 13,5 cm; št. odl. 1; 207 g.

7440 SE 3038; kv. J6; obd. 1190; inv. št. PMC R 27553

Svetla namizna keramika; Ce II.6; melnica; odlomek ravnega dna in ostenja; F N 1.1; na notranji površini kamenčki (kremen, zdrobljena keramika in zrnca apnenca); b. rdečkasto rumena; pr. d. 16 cm; št. odl. 1; 443 g.

7441 SE 3038; kv. J13; obd. 1635; inv. št. PMC R 27912

Italska kuhinjska keramika; Goudineau 13–15, 28–30; pekač; odlomek ostenja; F IKK1pr; dl. 3 cm; št. odl. 1.

7442 SE 3038; kv. J13; obd. 1618b

Noriška kuhinjska keramika; kozica ali lonec; odlomek tankega narebrenega ostenja; F NKK; trda, tanka, obilo lističev sljude; b. rjava; bnp. temno sivkasto rjava; dl. 4 cm; š. 4,1 cm; št. odl. 1.

7433

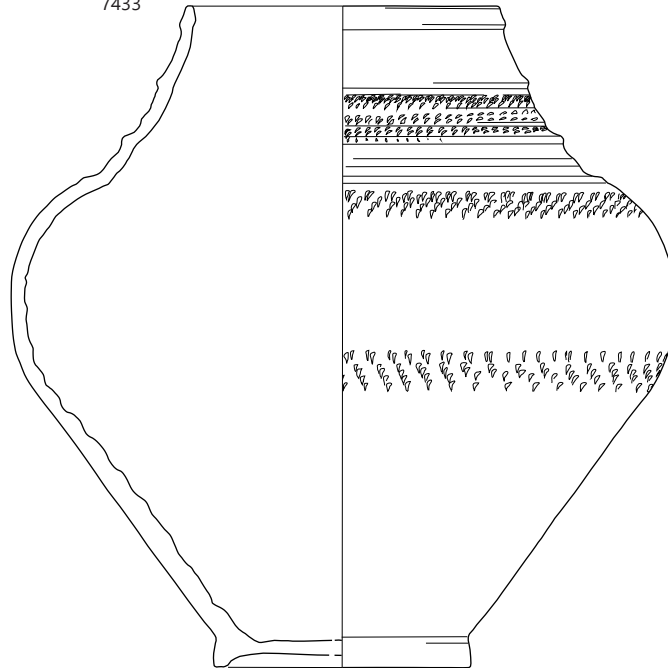

7434

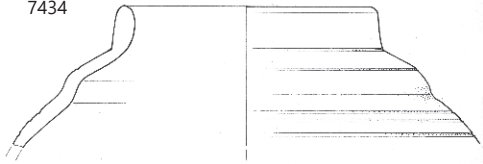

7435

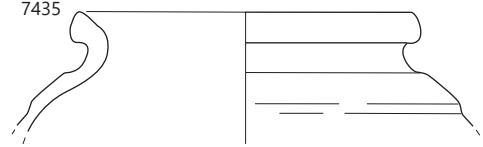

7437

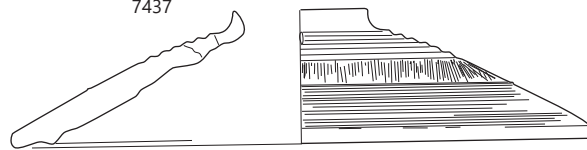

7438

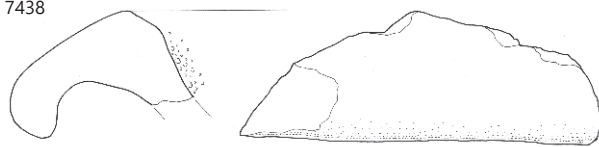

SE 3038, merilo 1 : 3.

7443 SE 3038; kv. I11,12; obd. 715; inv. št. PMC R 29151
Fina kuhinjska keramika; Ce II.4.2.2; trinožnik; odlomek kljukastega ustja, stožčastega bikoničnega trupa z rebrom in poudarjenim prelomom; F NK 1.2; b. črna v jedru, proti robovom svetlo rjava; zunanja površina rjava s črnimi lisami, notranja površina svetlo rjava; dl. 8,5 cm; v. 6,9 cm; št. odl. 1; 106 g; analogija: morda skleda GK Ce II.5.3.

7444 SE 3038; kv. J10; obd. 689a; inv. št. PMC R 29131
Groba kuhinjska keramika; Ce I.4.2.2; lonec; odlomek izvihanega ustja in ostenja; glavničenje na zunanji površini; F NK 1.2; b. črna; p. lisasto svetlo rjavi do temno rjavi, rob ustja črn; v. 8,5 cm; pr. u. 16 cm; št. odl. 1.

7445 SE 5004; kv. E20; obd. 2233b; inv. št. PMC R 28426
Groba kuhinjska keramika; Ce I.2 ali I.4; lonec; odlomek ostenja z vrezanim okrasom; F GK 3.2; na zunanji površini smolnat premaz; b. črna do rjava; š. 2,9 cm; št. odl. 1.

7446 SE 5004; kv. D20,21; obd. 2234; inv. št. PMC R 28427
Groba kuhinjska keramika; Ce I.4.2.2; lonec; odlomka rahlo izvihanega ustja in ostenja; vodoravno metličenje na zunanji površini; F GK 1.2; b. črn; bzp. temno rjava; v. 10,3 cm; št. odl. 2.

7447 SE 3038; kv. H39; obd. 1881; inv. št. PMC R 28114
Amfora Dr. 6A; odlomki ustja, ostenja in ročaja; F A jadranska; b. blede roza; v. 5 cm; pr. u. 15,5 cm; št. odl. 4.

7448 SE 3038; kv. K15; obd. 2542; inv. št. PMC R 28722
Amfora Dr. 6B; odlomka lijakastega ustja; F A4; pr. u. 13,5 cm; št. odl. 2; 152 g.

7449 SE 3038; kv. J10; obd. 688; inv. št. PMC R 29130
Amfora z ravnim dnom; odlomka dela ustja, vratu in ostenja s trakastim ročajem; F N 1.1; b. siva; bp. in rob bež; dl. 5,9 cm; š. 5,4 cm; št. odl. 2; analogija: tip Forlimpopoli ali Dressel 28 et similis.

7450 SE 3038; kv. I,J11; obd. 712; inv. št. PMC R 29149
Amfora; amfora; odlomek ostenja ter trakastega ročaja; F A španska 1; b. zelo blede rjava; š. ročaja 4,2 cm; št. odl. 7; 264 g.

7451a SE 3038; kv. K15; obd. 2968a
Amfora Dr. 28 et similis; odlomek trikotnega ustja in ostenja z rebrom pod vratom; F A jadranska; prečiščena; b. roza; pr. u. 10 cm; št. odl. 1.

7451b SE 3038; kv. K15; obd. 2968b
Amfora Dressel 30/Keay 1 afriška; odlomek kaneliranega ostenja z nastavkom za ročaj; F A afriška; b. svetlo rdeča; bz. oker; pr. u. 10 cm; št. odl. 1.

7452 SE 3038; kv. K,L12,15; obd. 1831; inv. št. PMC R 28079
Amfora; odlomek narebrenega ramena; F A afriška; ali tripolitana; b. rdeča, bzp. in roba temno rjava; dl. 8,4 cm; št. odl. 1.

7453 SE 3038; kv. K14; PN 3673; obd. 3678; inv. št. PMC R 29488
Laterkul; odlomek opeke z odtisom šape; F Teg; b. rdeča; dl. 7,4 cm; š. 6,6 cm; db. 3,5 cm; št. odl. 1.



7443

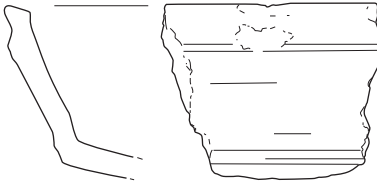

7444

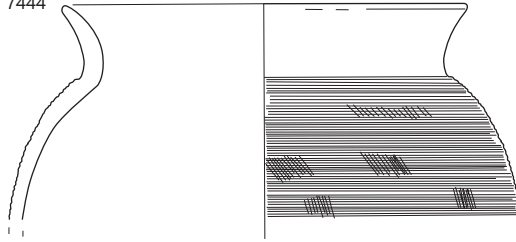

7447

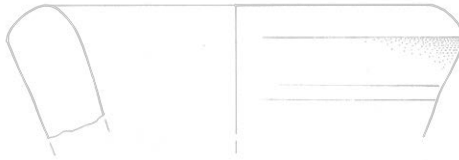

7448

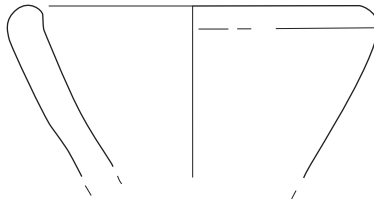

7449

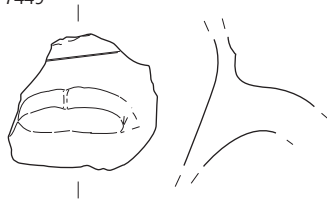

7453

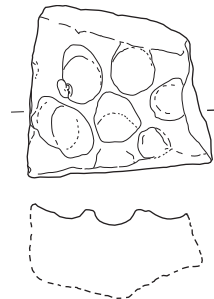

7454 SE 3108; kv. G9; obd. S6; inv. št. PMC R 24152

Del dna in ostenja kvadratne steklenice, oblika Isings 50/Lazar 6.3.1., na dnu odtis lista v vogalu, steklo; pr. d. 4,4 cm; datacija: druga pol. 1.–2. stoletje.

7455 SE 3108; kv. G9; obd. 296b; inv. št. PMC R 28878

Italska sigilata; Consp. 20,4 ali 21.3; krožnik; odlomek ostenja z apliko gledališke maske z dolgimi lasmi; F ITS Tardopadana; dl. 4,5 cm; š. 2 cm; št. odl. 1.

7456 SE 3108; kv. G9; obd. 296a; inv. št. PMC R 28877

Italska sigilata; Consp. 39/43; skodelica ali krožnik; odlomek izvihane ustja; grozd iz bunčic v barbotinu; F ITS Tardopadana; dl. 3,8 cm; š. 0,9 cm; št. odl. 1.

7457 SE 3254; kv. I13; PN 3180; inv. št. PMC R 26503

Pločevinast okov podolgovate šestkotne oblike z dvema apliciranima trnoma za pritrditev na spodnji strani; bron; dl. 3,6 cm; š. 2,5 cm; v. 0,8 cm; št. odl. 1.



7458 SE 3257; kv. I13; obd. S20; inv. št. PMC R 24166

Del dna čaše z izvlečeno prstanasto nogo; steklo; pr. d. 4,6 cm.

7459 SE 7059; kv. K11–12 jug; obd. S268; inv. št. PMC R 24412

Del cevasto zavihanega ustja skodelice, steklo; vel. 3 × 1,4 cm.

7460 SE 7059; kv. K11,12; obd. 3229b

Svetla keramika s premazom; Ce I.14; lonec brez vratu; odlomek profiliranega odebeljenega ustja in ovalnega trupa; F N 2.1; b. rumenkasto rdeča; rdeč premazna zunanji površini; v. 6 cm; pr. u. 9,2 cm; št. odl. 2.

7461 SE 7059; kv. K,L14; obd. 3225

Svetla keramika s premazom; Ce II.2.9.3; skleda; odlomki odebeljenega S–ustja in polkrožnega trupa; F N 2.1; b. rumenkasto rdeča; rdeč premaz, ki se lušči; v. 5,3 cm; pr. u. 19,4 cm; št. odl. 1.

7462 SE 7059; kv. K11,12; obd. 3229a

Svetla keramika s premazom; Ce II.2.13; globoka skleda; odlomka enostavnega ustja in ostenja z rahlim prelomom; na zunanji površini kanelura pod ustjem in na sredini ostenja, koleščkanje v pasovih; F N 2.1; b. rdečkasto rumena; svetlo rdeč premaz; v. 6 cm; pr. u. 21,7 cm; št. odl. 2.

7463a SE 7059; kv. K11,12; obd. 3226a

Svetla namizna keramika; Ce I.7; fin lonec; odlomek ustja in narebrenega ostenja; F N 1.1a; b. siva v jedru; bp. rdeča; pr. u. 16 cm; št. odl. 1.

7463b SE 7059; kv. K11,12; obd. 3226b

Svetla namizna keramika; Ce I.7; fin lonec; odlomek ustja in narebrenega ostenja; F N 1.1; b. rumenkasto rdeča; pr. u. 13 cm; št. odl. 1.

7463c SE 7059; kv. K11,12; obd. 3226c

Svetla namizna keramika; Ce IV.1.4.1; dvoročajni vrč; odlomka profiliranega ustja in vratu ter ročaja; F N 1.1; b. bledo roza; pr. u. 9 cm; št. odl. 2.

7464 SE 7059; kv. K11,12; obd. 3227

Svetla namizna keramika; Ce IV.1.3; enoročajni vrč; odlomek ustja z izlivom, stožčastega vratu, ledvičastega ročaja in ostenja; F N 1.1; b. bež; v. 10 cm; pr. u. 5,2 cm; š. ročaja 2,6 cm; št. odl. 4.

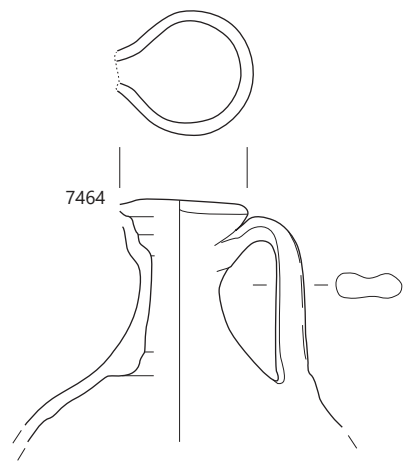
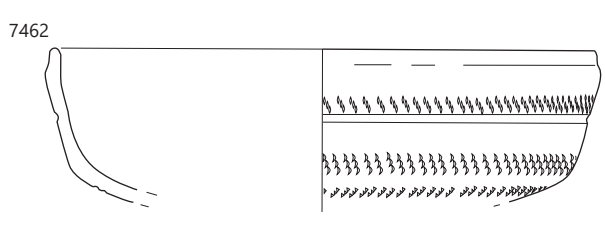
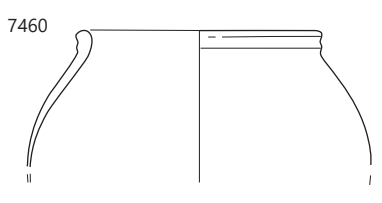
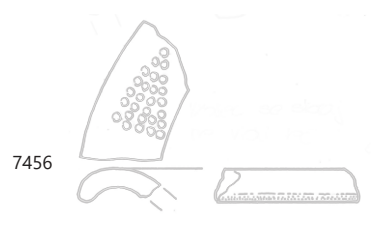
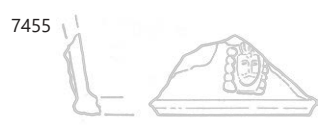
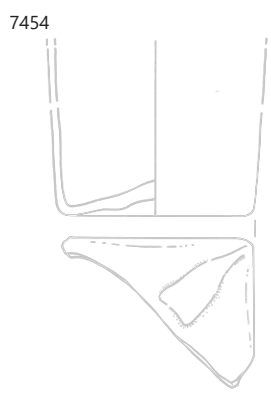

∴ 7454–7456 SE 3108, 7458 SE 3257, 7460–7464 SE 7059; 7460–7464 merilo 1 : 3, ostalo merilo 1 : 2.

7465 SE 3012; kv. I15; PN 3434; obd. K-1806; inv. št. PMC R 26514

Odl. pravokotne pločevinaste aplikacije s tremi perforacijami in dvema zakovicama; bron; dl. 3,3 cm; š. 1,5 cm; db. 0,5 cm; št. odl. 1.



7466 SE 3012; kv. H15; PN 3431

Odlomek cevi; svinec; št. odl. 1.

7467 SE 3012; kv. H15 jug; obd. S219; inv. št. PMC R 24341

Del izvihanega in odebeljenega ustja posode (modiolus) z dvojno gubo Isings 37/Lazar 3.7.1; steklo; pr. u. 14,6 cm; datacija druga pol. 1.–prva pol. 2. stoletja.

7468 SE 3012; kv. H15 jug; obd. S221; inv. št. PMC R 24343

Visoka izvlečena noga posode (čaše), dno vboklo; steklo; pr. d. 4 cm.

7469 SE 3012; kv. H-114–15; obd. S67; inv. št. PMC R 24213

Del dna čaše z nataljeno votlo prstanasto nogo; steklo; pr. d. 8 cm.

7470 SE 3012; kv. H15; obd. 1625; inv. št. PMC R 27901

Pečatna oljenka Loeschcke IX ali Xa; odlomek spodnjega dela ostenja in noska; F O2 (Modena); b. rdeča; dl. 7,5 cm; št. odl. 2.

7471 SE 3012; kv. I15; obd. 1587; inv. št. PMC R 27876

Pečatna oljenka Loeschcke Xa; odlomek noska, diska, ramena, ostenja in dna; F O2 (Modena); prežgano; b. temno rdeča do črna; dl. 7,6 cm; š. 3 cm; v. 3,5 cm; št. odl. 1.

7472 SE 3012; kv. I15; obd. 2193; inv. št. PMC R 28394

Volutna oljenka Loeschcke I; odlomek trikotnega noska in ostenja z voluto; b. roza; rdeč premaz z rjavimi lisami; dl. 6 cm; š. 3 cm; št. odl. 1.

7473 SE 3012; kv. I15; obd. 1589; inv. št. PMC R 27877

Italska sigilata; Consp. 41; krožnik z vodoravnim ustjem z zujim robom; odlomka ustja in ostenja; na ustju lilija v barbotinu; na notranjem prehodu iz ustja v steno je kanelura; F ITS Tardopadana; v. 3,7 cm; pr. u. 29 cm; št. odl. 2.

7474 SE 3012; kv. H15; obd. 1603; inv. št. PMC R 27886

Italska sigilata ali svetla keramika s premazom; Consp. 43; skodelica; odlomek prstanastega dna in ostenja; F ITS Tardopadana; ali N 1.1, prežgano; slabo ohranjen rdeč premaz; dl. 5,2 cm; št. odl. 1.

7475 SE 3012; kv. H15; obd. 1601

Galska sigilata; Drag. 18; krožnik; odlomek prstanastega ustja in ostenja; F GTS; b. rjavkasto rdeča; mat rdeč premaz; pr. u. 20 cm; št. odl. 1; analogija: Drag 18, 18/31 ali 31, 31R

7476 SE 3012; kv. H15; obd. 1514

Galska sigilata; Drag. 33; zvončasta skodela; odlomki ostenja, dna in prstanaste noge; F GTS; b. oranžnordeča; rahlo sijoč rdeč premaz; št. odl. 4; 42 g.

7477 SE 3012; kv. H15; obd. 1525; inv. št. PMC R 29675

Galska sigilata; Drag. 18/31; krožnik; odlomki prstanastega ustja, stožčastega ostenja z izrazitim prelomom, vbočenega dna z visoko prstanasto nogo; na notranji površini dna slabo odtisnjen žig AM...DCC (d. 2,9 cm, š. 4 cm), AM v ligaturi; F GTS južnogalska; b. rdeča; bleščeč rdeč premaz; v. 5,6 cm; pr. u. 18,4 cm; pr. d. 9,8 cm; št. odl. 3; 283 g; žig: AM...

7478 SE 3012; kv. H15; I14,15; obd. 699

Panonska sigilata; skleda; odlomki prstanastega dna in ostenja; F N 2.1; b. rdeča; svetlo rdeč delno sijoč premaz; pr. d. 8 cm; št. odl. 3.

7479 SE 3012; kv. H15; obd. 1526; inv. št. PMC R 27833

Italska keramika tankih sten; Mgdb 50/68; polkrožna skodelica; odlomek ostenja; F KTS 7 (Mgdb B/C); b. rjava, bp. temno siva; š. 3,8 cm; št. odl. 1.

7465



7467



7469

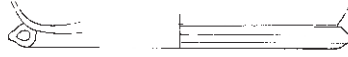

7471

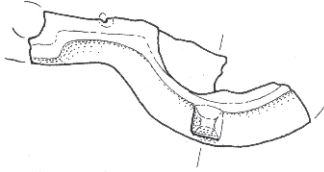

7472

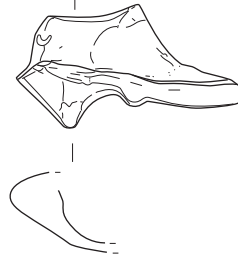

7473

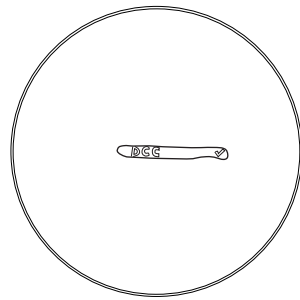
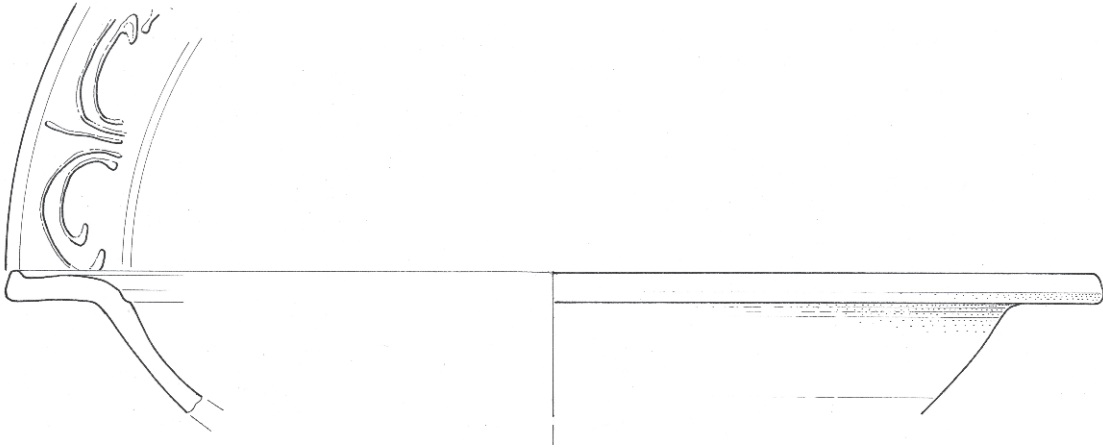

7477

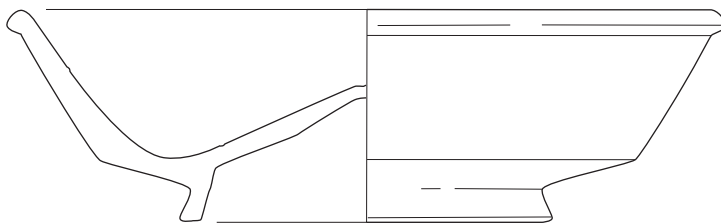

SE 3012, merilo 1 : 2.

7480 SE 3012; kv. H15; obd. 1626

Keramika s premazom; Ce V.2.2; čaša gubanka; odlomek ustja in ostenja; F N 2.2; redukcijsko žganje z oksidacijsko atmosfero med ohlajanjem; b. siva; bzp. in rob rdečkasto rumena; črn premaz na notranji površini; svetlo rdečkasto rjav premaz s posipom na zunanji površini; pr. u. 10,8 cm; št. odl. 1.

7481 SE 3012; kv. H15; obd. 1602

Keramika s premazom; ČG; čaša gubanka; odlomki ravnega dna in ostenja; F N 2.2; ali RČ 2; b. siva; bzp. oranžna; na notranji površini črn premaz; na zunanji površini spran oranžno-rdeč premaz; pr. d. 4,8 cm; št. odl. 3.

7482 SE 3012; kv. G14,15; obd. 4354

Groba kuhinjska keramika; Ce VII.3.1; stožčast pokrov; odlomek ustja in dela ostenja; notranja kanelura na ustju; kanelirana zunanji površini ostenja, pas navpičnega metličnja; lončarski znak Λ; F GK 1.2; b. črna; zunanja in notranja površina lisasti rjavočrni; v. 7 cm; pr. u. 30 cm; št. odl. 1.

7483 SE 3012; kv. I15; obd. 2115; inv. št. PMC R 28332

Groba kuhinjska keramika; Ce VII.3.2; pokrov; ohranjen v celoti; odlomka enostavnega ustja, stožčastega ostenja in ravnega gumba s preoblikovanim robom z odtisi prstov; F GK 1.2; b. črna; bp. temno rjava do črna; v. 6,5 cm; pr. u. 17,2 cm; š. ročaja 5,8 cm; št. odl. 2; analogija: vmesna varianta

7484 SE 3012; kv. I15; obd. 1588; inv. št. PMC R 27282

Groba kuhinjska keramika; Ce II.4.1.2; trinožnik; odlomek izvihanega ustja S–profila in lečastega trupa; kanelura pod ustjem; F NK 1.2; gladka (zglajena) in neporozna površina; na notranji strani posode sledovi maščobe; b. črna; bzp. blede rjava do črna (lisasta), bnp. črna; v. 6,8 cm; pr. u. 16 cm; št. odl. 1; analogija: Krajšek 2015, 204, T. 21: 113

7485 SE 3012; kv. H15; obd. 1527; inv. št. PMC R 27834

Amfora Dr. 6B; odlomek ustja, ostenja in ročaja; F A4; b. oranžna; v. 12,9 cm; pr. u. 12,6 cm; št. odl. 1.

Podfaza 5c

7486 SE 3017; kv. G12; PN 3026; inv. št. PMC N 7323

Novec; sestercij; Hadrianus (119–121).

7487 SE 3004; kv. G8; PN 3020; inv. št. PMC N 7381

Novec; antoninijan; Gallienus (Salonina) (267–268).

7488 SE 3017; kv. H11; PN 3013; inv. št. PMC N 7356

Novec; AE 3; Valens (364–378).

7489 SE 3017; kv. I13; PN 3069; inv. št. PMC N 7354

Novec; AE 3; Valentinianus I., Valens, Gratianus ali Valentinianus II. (364–378).

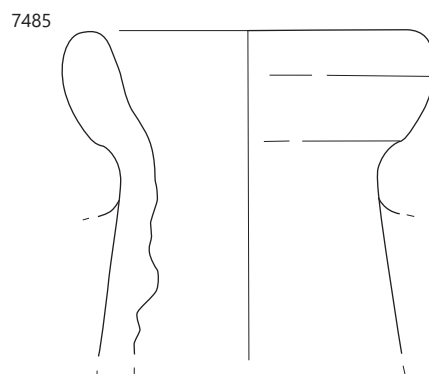
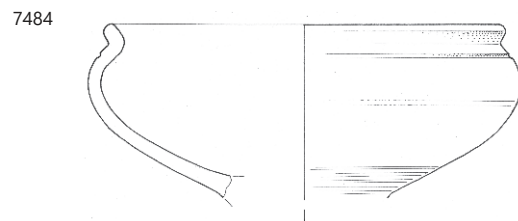
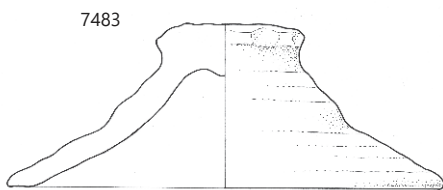
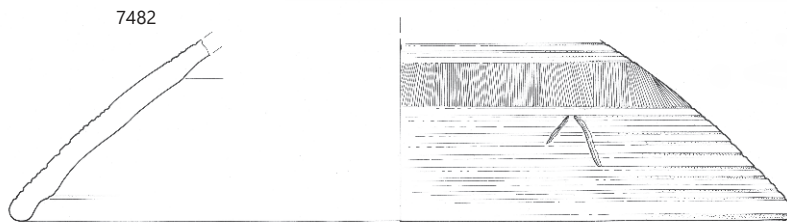
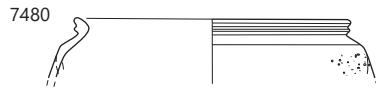

7490 SE 3004; kv. H7; PN 3025; obd. K-1522;
inv. št. PMC R 26500

Okrogla ploščata reliefna aplika; s profilacijo v obliki koncentričnih krogov na zgornji površini; trn manjka; bron; v. 0,2 cm; pr. 1,5 cm; št. odl. 1.



7491 SE 3017; kv. H10; PN 3027; obd. K-1574;
inv. št. PMC R 26570

Predmet–talina dveh spojenih kroglic; morda ostanek taljenja; bron; dl. 2,5 cm; š. 1,1 cm; št. odl. 1.

7492 SE 3017; kv. H11; PN 3012; obd. K-1589; inv. št. PMC R 26332

Igla–bucika; z drobno, okroglo glavico; bron; dl. 2,3 cm; š. 0,1 cm; db. 0,1 cm; št. odl. 1.

7493 SE 3017; kv. H13; PN 3033; obd. K-1620; inv. št. PMC R 26391

Prstan z zaobljenim presekom in vrezanim okrasom na srednjem delu, s spojenima zaključkoma; bron; db. 0,2 cm; pr. 2,3 cm; št. odl. 1; analogija: Koščević 1991, 37 (162, 163).

7494 SE 3017; kv. J12; PN 3236; obd. K-1624; inv. št. PMC R 26395

Tulast kaveljček za prejno vretence; bron; dl. 3 cm; š. 0,5 cm; št. odl. 1; analogija: Gostenčnik, Arch. Korrespbl. 31/4, 2001, 571–579.



7495 SE 3017; kv. H9; PN 3023; obd. K-1753; inv. št. PMC R 26594

Masiven diskast predmet – žeton; bron; db. 0,4 cm; pr. 1,2 cm; št. odl. 1.

7496 SE 3017; kv. H11; PN 3014; obd. K-1590; inv. št. PMC R 26333

Utež ali izstrelek; kroglica s stožčastim nastavkom; svinec; v. 1,4 cm; pr. 1,2 cm; št. odl. 1.



7497 SE 3017; kv. H8; PN 3035; obd. K-1593; inv. št. PMC R 26336

Okrogla utež – verjetno izstrelek; svinec; pr. 1,2 cm; št. odl. 1.

7498 SE 3017; kv. I7; PN 3114; inv. št. PMC R 26501

Odl. žeblička s polkroglasto glavico; dl. 2,2 cm; š. 0,7 cm; db. 0,3 cm; št. odl. 2; analogija: Deimel 1987, T. 94: 20.

7499 SE 3017; kv. I–J12; obd. S105; inv. št. PMC R 24250

Del ostenja rebraste skodelice Isings 3/Lazar 2.1.4., izdelano v kalupu; steklo; vel. 3,2 × 4,1 cm, datacija: 1. stoletje.

7500 SE 3017; kv. H11–12; obd. S81; inv. št. PMC R 24226

Del odebeljenega ustja cilindrične čaše Isings 85a/Lazar 3.6.1; steklo; pr. u. 7,8 cm; datacija: 2.–3. stoletje.

7490



7491

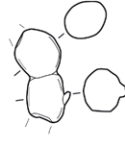

7492



7493



7494



7495

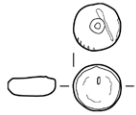

7496



7497

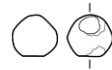

7499

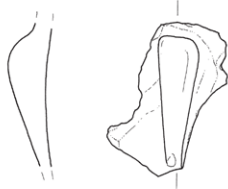

7500



- 7501** SE 3017; kv. G–H12; obd. S82; inv. št. PMC R 24227
Del odebeljenega ustja čaše iz Isings 85a/Lazar 3.6.1., dekolirano steklo; pr. u. 9, 4 cm; datacija: 2.–3. stoletje.
- 7502** SE 3017; kv. H8; obd. S34; inv. št. PMC R 24180
Del dna čaše z nataljeno prstanasto nogo in vboklim dnom; steklo; pr. d. 3,2 cm.
- 7503** SE 3017; kv. G13; obd. S102; inv. št. PMC R 24247
Del dna čaše z izvlečeno prstanasto nogo; steklo; pr. d. 3,4 cm.
- 7504** SE 3017; kv. H9; obd. S32; inv. št. PMC R 24178
Del dna posode (steklenice) z vboklim dnom; steklo; pr. d. 6,8 cm.
- 7505** SE 3017; kv. H10; obd. S35; inv. št. PMC R 24181
Dno kvadratne steklenice Isings 50/Lazar 6.3.1; steklo; vel. 6,8 × 6,3 cm; datacija: druga pol. 1.–2. stoletje.
- 7506** SE 3017; kv. G12, H12; obd. 213; inv. št. PMC R 28341
Volutna oljenka Loeschcke IB/C; odlomek noska in diska; F N 2.1; b. bež; rdeč premaz; dl. 5,9 cm; š. 3,2 cm; št. odl. 2.
- 7507** SE 3004; kv. H5, H6; obd. 142; inv. št. PMC R 27751
Italska sigilata; Consp. 27; cilindrična skodelica; odlomki ustja in ostenja; F ITS Padana B; prežgano; dl. 3 cm; št. odl. 4; datacija: verjetno vezano na grob 58 ali 59.
- 7508** SE 3017; kv. G12, H12; obd. 212; inv. št. PMC R 28335
Italska sigilata; Consp. 45; skodelica; odlomek vodoravnega ustja in ostenja; na ustju lilija in grozd iz bunčic v barbotinu; F ITS Tardopadana; v. 2,1 cm; pr. u. 9,8 cm; št. odl. 2.
- 7509** SE 3017; kv. H13; obd. 363; inv. št. PMC R 28917
Italska sigilata; Consp. B 3.13; skodela; odlomek prstanastega dna in ostenja; koncentrični žlebovi na notranji površini dna; F ITS Tardopadana; v. 2,2 cm; pr. d. 7,6 cm; št. odl. 1.
- 7510** SE 3017; kv. H8; obd. 165; inv. št. PMC R 27922
Galska sigilata; Drag. 37; skleda; odlomek prstanastega ustja in ostenja; F GTS vzhodnogalska; š. 3,8 cm; št. odl. 1.
- 7511** SE 3017; kv. H8; obd. 182; inv. št. PMC R 28066
Galska sigilata; Drag. 37; skleda; odlomek prstanastega ustja in ostenja; F GTS vzhodnogalska; b. svetlo rdeča; rdeč premaz; v. 3,5 cm; pr. u. 24,4 cm; št. odl. 1.

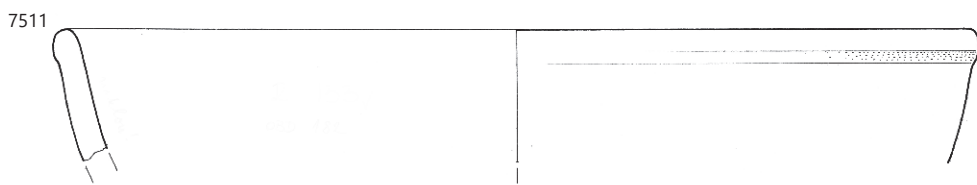
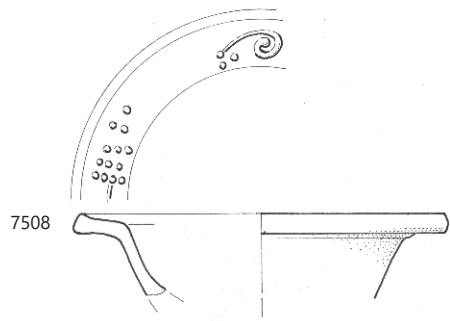
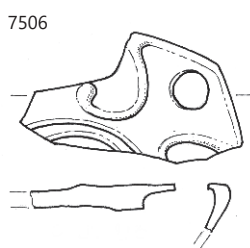
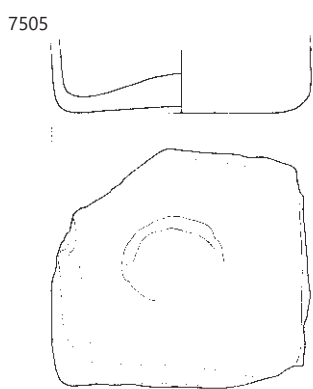
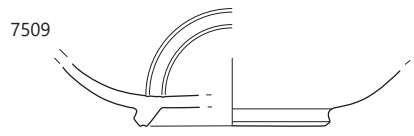
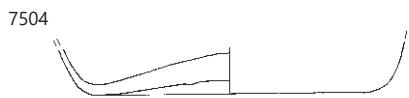
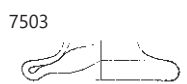
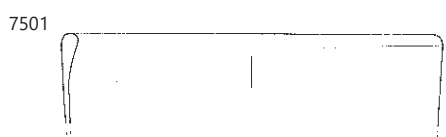

7512 SE 3017; kv. J10, J11; obd. 208; inv. št. PMC R 28303
Galska sigilata; Drag. 37; skleda; odlomek ostenja z reliefnim okrasom (dvojni obod medaljona); F GTS; prežgano; dl. 5,2 cm; š. 4,1 cm; št. odl. 1.

7513 SE 3017; kv. J12; obd. 461
Galska sigilata; Drag. 31; krožnik; odlomki prstanastega ustja in ostenja; F GTS; b. rdeča; rdeč bleščec premaz; pr. u. 25 cm; št. odl. 2.2; 75 g.

7514 SE 3017; kv. I11; obd. 565
Galska sigilata; Drag. 31; krožnik; odlomek ustja in ostenja; F GTS; b. rdeča; rdeč bleščec premaz; š. 2,5 cm; št. odl. 1.

7515 SE 3017; kv. H13; obd. 362; inv. št. PMC R 28916
Italaska keramika tankih sten; Mgdb 95; kozarec; odlomek trupa; na zunanji površini vrezan mrežast okras; F KTS 11 (Mgdb E); b. siva; črn mat premaz; dl. 7,8 cm; v. 6,5 cm; št. odl. 3.

7516 SE 3017; kv. H13; obd. 175
Porenska keramika tankih sten; kTS porenska (Möselkeramik); čaša; odlomek odebeljenega pokončnega ustja s stožčastim vratom; F KTS 19; b. sendvič prelom: v jedru rdeč, bp. in robovi temno siva; bleščec črn premaz; v. 3,2 cm; pr. u. 5,5 cm; št. odl. 1; analogija: Tomber, Dore 1998, 60; Tyers 1996, 138–13; datacija: konec 2. stoletja–250.

7517 SE 3017; kv. G12, H12; obd. 211; inv. št. PMC R 28328
Keramika s premazom; Ce V.2.1; čaša; odlomek ustja in ostenja; okras (Drexel I); grobo koleščkanje; F N 2.1; b. roza; oranžno-rdeč premaz; pr. u. 9 cm; št. odl. 3.

7518 SE 3017; kv. J10, J11; obd. 209; inv. št. PMC R 28311
Keramika s premazom; RČ; čaša; odlomek ostenja; vrezane linije in bunčice (Drexel I); F RČ 2; b. siva; zelo temno rjavkasto siv premaz na zunanji površini, črn mat premaz na notranji površini; š. 4 cm; v. 5,3 cm; št. odl. 1.

7519 SE 3017; kv. I11; obd. 566
Keramika s premazom; Ce V.2.2; čaša gubanka; odlomki ustja in ostenja; F ČG 1; v. 4 cm; pr. u. 5,6 cm; št. odl. 1.

7520 SE 3017; kv. J10, J11; obd. 210; inv. št. PMC R 28320
Glazirana keramika; odlomek ostenja; F N 4.1; b. svetlo rdeča; rumenozelena glazura na zunanji površini; š. 4,5 cm; št. odl. 1; datacija: poznorimsko.

7521 SE 3017; kv. H10; obd. 170; inv. št. PMC R 27947
Svetla keramika s premazom; Ce I.9; cilindričen lonec; odlomki ustja in trupa; F N 2.1; b. roza; rdeč premaz na zunanji površini; pr. u. 21 cm; št. odl. 18; 245 g.

7522 SE 3017; kv. H12; obd. 129; inv. št. PMC R 27618
Svetla keramika s premazom; Ce VIII.1; kadilnica; odlomek preoblikovanega ustja z odtisi in ostenja; F N 2.1; b. roza; rdeč premaz na obeh površinah; dl. 5,5 cm; š. 1,1 cm; št. odl. 1.

7523 SE 3017; kv. G10, H10; obd. 88; inv. št. PMC R 29286
Svetla keramika s premazom; Ce I.13; fin lonec ali ročka; odlomek izvihanega in z odtisi preoblikovanega ustja, vratu in ostenja; F N 2.1; b. svetlo rdeča; rdeč premaz na zunanji površini; v. 4 cm; pr. u. 7,7 cm; št. odl. 1.

7524 SE 3017; kv. H8; obd. 164; inv. št. PMC R 27914
Temna keramika s premazom; Ce I.9; lonec; odlomki odebeljenega ustja in stožčastega vratu z vodoravnimi kanelurami; F N 2.2a; b. siva; roza jedro; sledi temno rdečega premaza; pr. u. 18 cm; št. odl. 1; 238 g.

7525 SE 3017; kv. H13; obd. 361a; inv. št. PMC R 28915
Temna keramika s premazom; čaša; odlomek ustja in ostenja; F N 2.2; b. siva; črn mat premaz na zunanji površini; št. odl. 1.

7526 SE 3004; kv. sonda 17a; obd. 1246; inv. št. PMC R 27605
Svetla keramika s premazom; Ce I.9.3; odlomek ostenja cilindričnega lonca; z okrasom žigovanja (girlanda in profiliran stebriček) na zunanji površini; F N 2.1; b. zelo blede rjava; bleščec razredčen oranžen premaz; dl. 5,8 cm; š. 4 cm; št. odl. 1.

7527 SE 3017; kv. H, I8; obd. 366
Uvožena temna namizna/dimljena keramika; skodela; odlomek odebeljenega ustja in bikoničnega trupa z močno poudarjenim prelomom; F NKK; trda, prečiščena glina; redukcijsko žganje, zelo gosti lističi biotitne sljude na zunanji in notranji površini; redka drobna zrnca; dimljeno; b. siva; bp. črna; v. 4,2 cm; pr. u. 18,8 cm; št. odl. 1; analogija: morda uvoz iz Norika ali glajena/dimljena keramika.

7528 SE 3017; kv. H13; obd. 360; inv. št. PMC R 28914
Svetla namizna keramika; Ce I.8.1; pokalna posoda; odlomek ustja in valovitega ostenja; F N 1.1; b. rdečkasto rumena; v. 4,6 cm; pr. u. 12,3 cm; št. odl. 1.

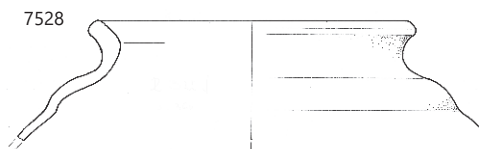
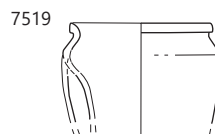
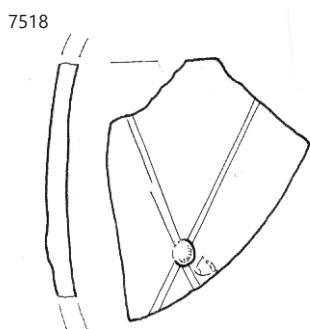
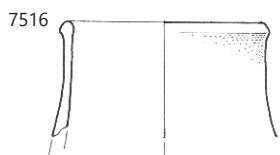
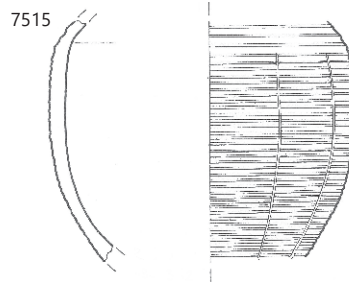
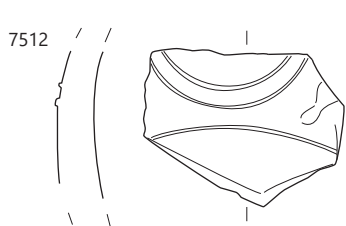

SE 3017; 7519–7528 merilo 1 : 3, ostalo merilo 1 : 2.

7529 SE 3017; kv. H11, G11; obd. 85; inv. št. PMC R 29260
Svetla namizna keramika; Ce VIII.1.2; kadičnica; odlomki preoblikovanega ustja z odtisi šila in ostenja; F N 1.1; b. roza; v. 3 cm; pr. u. 19,2 cm; št. odl. 1.

7530 SE 3017; kv. G13; obd. 194; inv. št. PMC R 28175
Ce II.6.1; melnica; odlomki izvihanega ustja z notranjim robom in ostenja; kamenčki na notranji površini; linija dvojnih vtisov na gornjem delu vodoravnega ustja; F N 2.1; b. svetlo rdeča; rdeč premaz na notranji površini; š. 6,1 cm; št. odl. 4; 148 g.

7531 SE 3017; kv. G12,13; H12,13; obd. 195; inv. št. PMC R 28186
Ce II.6.1; melnica; odlomek zapognjenega ustja; pas trikotnikov-vtisov s koleščkom na ustju; F N 2.1; b. svetlo rdeča; rdeč premaz na gornji površini; š. 4 cm; v. 1,3 cm; pr. u. 7 cm; št. odl. 1.

7532 SE 3017; kv. H12; obd. 95
Ce II.6.1; melnica; odlomek zapognjenega ustja z notranjim rebrom in ostenja; F N 2.1; b. svetlo rdeča; rdeč premaz na notranji površini; v. 2,7 cm; pr. u. 29,6 cm; št. odl. 1; analogija: mogoče uvoz.

7533 SE 3017; kv. H8; obd. 168; inv. št. PMC R 27939
Groba kuhinjska keramika; Ce II.4.1.4; skleda ali trinožnik; odlomek ustja in ostenja z rebrom; F GK 1.2; ali NK 1.2; pr. u. 12 cm; št. odl. 1.

7534 SE 3017; kv. G11; obd. 264a; inv. št. PMC R 28805
Groba kuhinjska keramika; Ce VII.3.1; pokrov; odlomek kljukastega ustja in ostenja; F GK 1.2; dl. 3 cm; št. odl. 1.

7535 SE 3017; kv. H11; obd. 248; inv. št. PMC R 28660
Groba kuhinjska keramika; Ce I.4.1.2; lonec; odlomka izvihanega ustja in ovalnega trupa; vodoravno glavničenje na zunanji površini; F GK 1.2; v. 10 cm; pr. u. 11 cm; št. odl. 2; analogija: varianta ali Ce I.4.5 bolj poznorimsko.

7536 SE 3017; kv. G10,G11; obd. 249; inv. št. PMC R 28670
Groba kuhinjska keramika; Ce I.4.1.2; lonec; odlomek izvihanega ustja in ovalnega trupa; na zunanji površini vodoravno glavničenje na ramenu in navpično na trupu; na ramenu lončarski znak X; F GK 1.2; b. črna; p. svetlo sivi; v. 13 cm; pr. u. 11,6 cm; št. odl. 3.

7537 SE 3017; kv. H13; obd. 183; inv. št. PMC R 28077
Groba kuhinjska keramika; Ce I.4.2.3; lonec; odlomki trikotno izvihanega ustja in ovalnega trupa; poudarjen prehod med vratom in trupom; na zunanji površini vodoravno metličenje pod vratom in po trupu navpično metličenje; F GK 1.2; b. črna; bp. rjava do temno rjava; v. 19 cm; pr. u. 13,3 cm; št. odl. 5.

7538 SE 3017; kv. H12; obd. 128
Temna keramika s premazom; Ce II.2.10; skleda; odlomek vodoravnega ustja in ostenja; vodoravno ustje in dve kaneluri oz. rebro; F N 2.2; b. siva; bp. temno siva; bleščoč zelo temno siv premaz na notranji površini; pr. u. 24 cm; št. odl. 1; 41 g.

7539 SE 3003; kv. H10; PN 3007; inv. št. PMC N 7328
Novec; sestercij; Antoninus Pius (od 141).

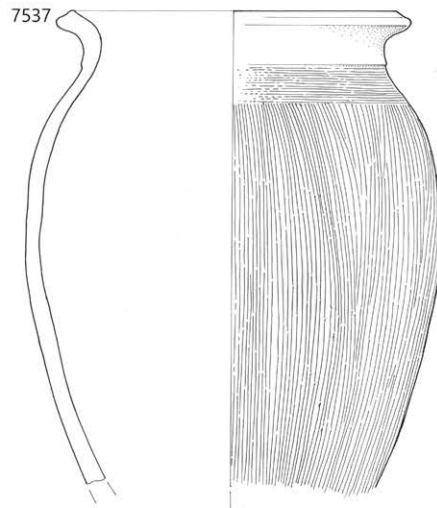
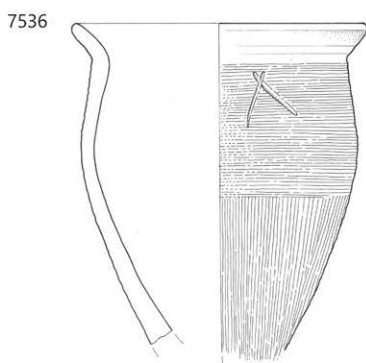
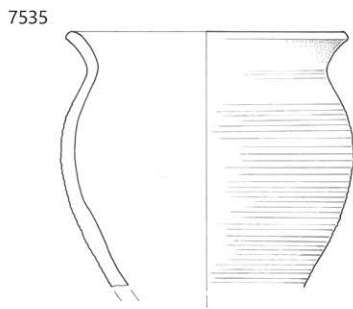
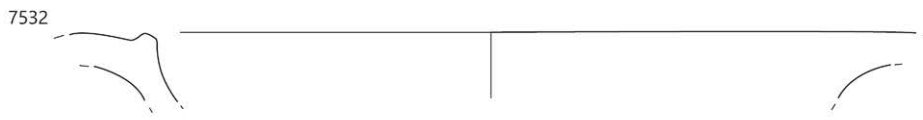
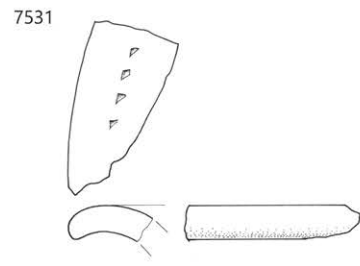
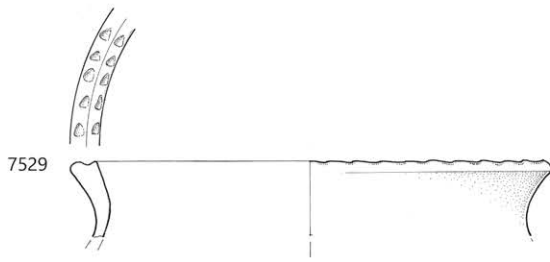

7540 SE 3003; kv. H14; PN 3016; obd. K-1520; inv. št. PMC R 26499

Polkrogla ali klobučasta aplika s sploščenim robom; iz pločevine; notranjost zalita z drugo snovjo in s pravokotno predrtno in trnasto centralno atašo; bron; v. 1 cm; pr. 2,5 cm; št. odl. 1.



7541 SE 3003; kv. J10; PN 3008; obd. K-1832; inv. št. PMC R 26926

Odl. ročaja korca; vrezan okras-jajčni venec, viseči trikotniki s piko; predrtni omega zaključek; na enem koncu odlomljen; bron; dl. 5,7 cm; š. 3,2 cm; v. 0,2 cm; št. odl. 1.



7542 SE 3003; kv. H15, I14,15; obd. 178; inv. št. PMC R 28026
Galska sigilata; Drag. 18; krožnik; odlomek ustja in ostenja; F GTS južnogalska; v. 4 cm; pr. u. 18,4 cm; št. odl. 1.

7543 SE 3003; kv. G15, H15; obd. 192; inv. št. PMC R 28150
Galska sigilata; Drag. 31; globok krožnik; odlomek prstanaste-ga ustja, ostenja in dna; žlebova na zunanji površini; F GTS; v. 4,5 cm; pr. u. 18,2 cm; št. odl. 1.

7544 SE 3003; kv. F6–9; obd. 276; inv. št. PMC R 28861
Narebrena keramika s premazom; kozarec/vrč; odlomek narebrenega ostenja; F N 2.1; b. svetlo rdeča; svetlo rdeč rahlo bleščeč premaz na zunanji površini; š. 4,7 cm; št. odl. 1.

7545 SE 3003; kv. H6, H7; obd. 125; inv. št. PMC R 27502
Glazirana keramika; odlomek ostenja kozarca; F N 4.1; zelo trda in tanka keramika; b. rdeča; rumenkasto zelenorjav premaz; v. 3,6 cm; št. odl. 1; datacija: verjetno zgodnje ali srednje cesarsko obdobje.

7546 SE 3003; kv. J8; obd. 124; inv. št. PMC R 27598
Ce II.6.1; melnica; odlomek ostenja in ustja z rebrom; prežgano; dl. 9,3 cm; št. odl. 1; 67 g.

7547 SE 3003; kv. H12; obd. 11; inv. št. PMC R 27643
Groba kuhinjska keramika; Ce I.4.2.3; lonec; odlomek izvihanega trikotnega ustja in trupa; glavničenje na zunanji površini; F GK 1.2; b. črna; v. 7,3 cm; pr. u. 15,8 cm; št. odl. 1.

7548 SE 3003; kv. G15, H15; obd. 191; inv. št. PMC R 28142
Groba kuhinjska keramika; Ce I.4.2.3; lonec; odlomki trikotnega navzven in navzdol zapognjenega ustja, vratu in ostenja; vodoravno metličenje na zunanji površini; F GK 1.2; b. temno siva do temno rjava; v. 7 cm; pr. u. 28 cm; št. odl. 1.

7549 SE 3003; kv. H10; PN 3003; inv. št. PMC N 7391
Novec; 3 krajcarji/kreuzer; Sveto rimsko cesarstvo, zgornjeporenski okrog, Gft. Hanau–Mänzenberg. Philipp–Ludwig II. (b.l. 1605).

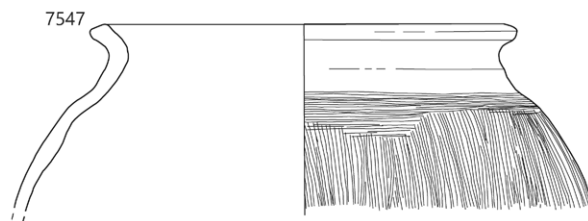
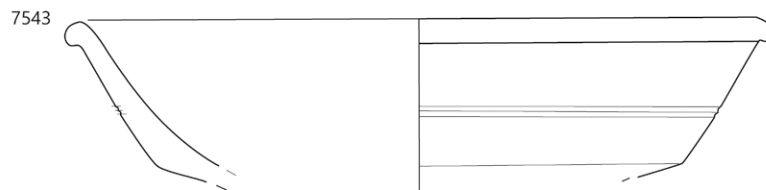
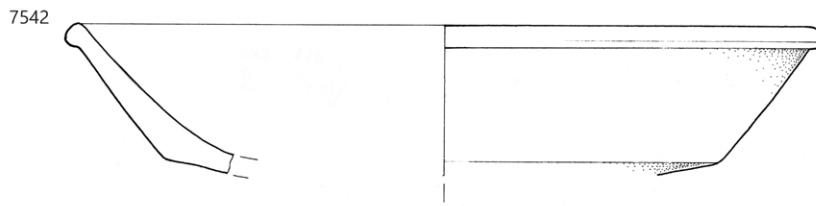
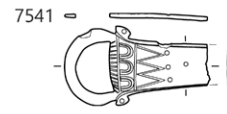
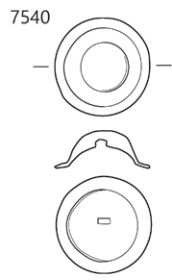

SE 3003; 7547-7548 merilo 1 : 3, ostalo merilo 1 : 2.

Faza 6

7550 SE 3032; kv. I14; obd. 1523; inv. št. PMC R 27832
Italska sigilata; Consp. 34; skodelica z rebrom; odlomek ustja in ostenja; aplika rozete; F ITS Tardopadana; š. 4,8 cm; št. odl. 1.

7551 SE 3032; kv. I15; obd. 1521; inv. št. PMC R 27830
Galska sigilata; Drag. 18; krožnik, odlomek zapognjenega kratkega vodoravnega ustja in zaobljenega trupa; F GTS južnogalska; š. 3 cm; št. odl. 1.

7552 SE 3032; kv. I15; obd. 1522; inv. št. PMC R 27831
Glazirana keramika; Ce IV.3; vrč; odlomek ostenja z nastavkom za ročaj; F N 4.1; b. rdeča; slabo ohranjena glazura na zunanji površini; dl. 6,8 cm; št. odl. 1.

7553 SE 3023; kv. I14; PN 3475; inv. št. PMC N 7526
Novec; as; Hadrianus (134–138).

7554 SE 3023; kv. J3; PN 3430
Novec; denar; Sveto rimsko cesarstvo. Kraljevina Ogrska (1611).

7555 SE 3023; kv. I13; PN 3018; obd. K-1565; inv. št. PMC R 26560

Okov dvoslojne sploščene pločevine, okoli pločevinastega trakastega predmeta; poškodovan na obeh koncih; bron in kositer; dl. 4,5 cm; š. 3,9 cm; db. 0,2 cm; št. odl. 1.



7556 SE 3023; kv. I13; PN 3019; obd. K-1591; inv. št. PMC R 26334

Profiliran žebliček ali falera; z okroglo ploščato glavico s koncentričnim krogom in piko v plitvem reliefu; kratek trnast nastavek pravokotnega preseka; bron; š. 0,2 cm; pr. 2 cm; št. odl. 1.

7557 SE 3023; kv. –; obd. 815; inv. št. PMC R 29242
Italska sigilata; Consp. 43; skodelica; odlomek ostenja; notranji žleb; F ITS Tardopadana; b. roza; rdeč; š. 2,5 cm; št. odl. 1.

7558 SE 3023; kv. –; obd. 773; inv. št. PMC R 29207
Svetla namizna keramika; Ce IV.1.4; dvoročajni vrč ali amfora z ravnim dnom; odlomka trakastega ročaja; F N 1.1; b. oranžna; š. ročaja 5 cm; št. odl. 2.

7559 SE 3023; kv. I13; obd. 134
Italska kuhinjska keramika; Goudineau 13–15, 28–30; pekač; odlomek dna; F IKK1pr; b. rjavo do črno; rdeč premaz na notranji površini; št. odl. 1.

7560 SE 3023; kv. I12,13,14; obd. 1098; inv. št. PMC R 27489
Groba kuhinjska keramika; Ce I.4.10; lonec; močno izvihanega ustja in ostenja; vodoravno metličenje na ramenu zunanje površine; na notranji površini ustja valovito glavničenje; F GK 1.2; b. v jedru črn, ob robovih rdečerjav; bp. rdečerjava do sivo; v. 4 cm; pr. u. 21 cm; št. odl. 1.

7561 SE 3023; kv. –; obd. 772; inv. št. PMC R 29206
Amfora Dr. 28 et similis; dvoročajni vrč; odlomki ustja, ostenja in ročaja; F N 1.1; b. zelo blede rjava; š. 12 cm; št. odl. 8.

12.1.6 Faza 7

7562 SE 3000; sek. jug; kv. H6; PN 3010; inv. št. PMC N 7355
Novec; krajcar/kreuzer; Avstro-Ogrska, Franc Jožef I. (1881).

7563 SE 3000; sek. jug; kv. I2; PN 3184; obd. K-1623; inv. št. PMC R 26394
Odl. zapestnice iz spiralno pletene žice okroglega preseka; bron; dl. 5,2 cm; š. 0,5 cm; št. odl. 1; analogija: Koščević 1991, 28.



7564 SE 3000; sek. jug; kv. J-K14; obd. S4; inv. št. PMC R 24150

Del dna sklede z izvlečeno prstanasto nogo, steklo; pr. d. 4,6 cm; datacija: druga pol. 1.–2. stoletje.

7565 SE 3000; sek. jug; kv. G4–5; obd. S63; inv. št. PMC R 24209

Del dna čaše z izvlečeno prstanasto nogo; steklo; pr. d. 3,6 cm.

7566 SE 3000; sek. jug; kv. G14; PN 5000; obd. B-1041; inv. št. PMC R 26765

Polizdelek, v obliki ročaja obrezan del dolge cevaste kosti; kost; dl. 8,5 cm; š. 2,6 cm; db. 1,1 cm; št. odl. 1.

7567 SE 3000; sek. jug; kv. G14; PN 5000; obd. B-1042; inv. št. PMC R 26764

Polizdelek, odrezan in zglajen konec roga; kost; dl. 5,6 cm; š. 2 cm; db. 0,8 cm; št. odl. 1.

7568 SE 3000; sek. jug; kv. G11; obd. 3

Italska sigilata; Consp. B 3.16; skodelica; odlomek spodnjega dela z grafitom na zunanji površini dna VSN; F ITS Tardopadana; pr. d. 3,9 cm; št. odl. 1; analogija: verjetno Consp. 34.

7569 SE 3000; sek. jug; kv. G14; PN 5043; obd. 1695
Galska sigilata; Drag. 36; polkrožna skleda; odlomki ostenja in prstanastega dna z grafitom v kurzivi na zunanji površini tik nad dnom; F GTS Rheinzabern; b. svetlo rdeča; mat rdeč premaz; v. 2,8 cm; pr. d. 7,8 cm; št. odl. 1; 66 g.

7570 SE 3000; sek. jug; kv. H15; obd. 38; inv. št. PMC R 28928

Temna keramika s premazom; Ce III.2.2.3; krožnik; odlomek enostavnega ustja in na polovici višine odebeljenega ostenja ter ravnega dna; F N 2.2; b. siva; zelo temno siv premaz na notranji površini in zgornjih dveh tretjinah zunanje površine; v. 4,1 cm; pr. u. 23,4 cm; pr. d. 9,5 cm; št. odl. 1; 46 g.

7571 SE 3021; kv. I14; PN 3011; inv. št. PMC R 26331

Odlomek ročaja posode; na spodnji strani odlomljen, na zgornji razcepljen; s poudarjeno, navzgor štrlečo zanko; presek v obliki črke D; z bikonično odebelitvijo na koncu; dl. 3,1 cm; š. 3,2 cm; v. 2 cm; št. odl. 1.



7572 SE 3021; kv. I14; obd. 143

Galska sigilata; odlomek prstanastega dna z grafitom X; F GTS; dl. 6,6 cm; št. odl. 1.

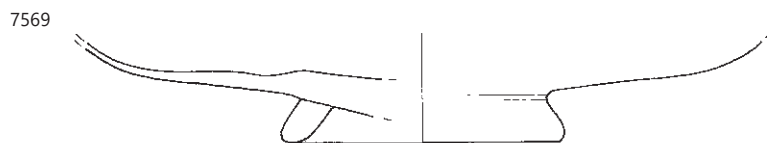
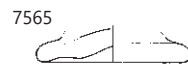
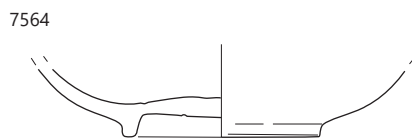
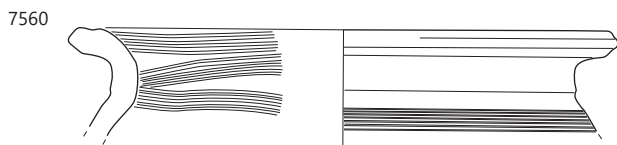
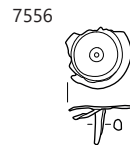
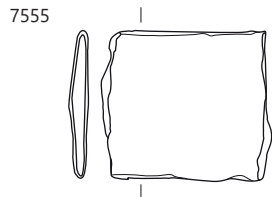

∴ 7555–7560 SE 3023, 7563–7570 SE 3; 7560, 7570 merilo 1: 3, ostalo merilo 1: 2.

7573 SE 3021; kv. I12, I13; obd. 135

Amfora Haltern 70; odlomek lijakastega ustja in ostenja; prežgano; v. 3,7 cm; pr. u. 12,4 cm; št. odl. 1.

7574 SE 3024; kv. I13; PN 3029; inv. št. PMC N 7371

Novec; 1 vinar/heller; Avstro-Ogrska, Franc Jožef I. (1898).

7575 SE 3024; kv. I14; PN 3030

Marmor; kroglast izstrelek, klesan s koničastim dletom; kamen; pr. 3,5 cm; št. odl. 1.

7576 SE 3027; kv. J6; PN 7190a; inv. št. PMC N 7616

Novec; as; Hadrianus (117–138).

7577 SE 3027; kv. H5; obd. 138; inv. št. PMC R 27716

Italska sigilata; Consp. B 2.7; krožnik; odlomek dna s prstanasto nogo; koncentrični žlebovi; F ITS Padana B; prežgano; v. 2,3 cm; pr. d. 9,3 cm; št. odl. 1.

7578 SE 3027; kv. H5; obd. 140; inv. št. PMC R 27730

Svetla namizna keramika; Ce IV.1.4.1; dvoročajni vrč; odlomek odebeljenega ustja in vratu z rebrom in trakastima ročajema; F N 1.1; b. roza; v. 8,6 cm; pr. u. 10 cm; št. odl. 2.

7579 SE 3027; kv. J6; obd. 4286

Svetla namizna keramika; Ce II.6.2; melnica; odlomek ravnega dna in ostenja; F M lokalna brez premaza; b. rdeča; š. 11 cm; št. odl. 2.

7580 SE 3027; kv. H5; obd. 141

Egejska kuhinjska keramika; odlomek ostenja; F EKK; trda; obilni vključki sljude; b. rdečkasto rjava; št. odl. 1.

7581 SE 3047; kv. J11; obd. 217; inv. št. PMC R 28375

Pokrovček za amforo PA5; izčrepijska ploščica; iz amfore Dr. 6B; db. 1,7 cm; pr. 8,9 cm; št. odl. 1; 127 g.

7582 SE 3067; kv. J13; PN 3485; obd. K-1534;

inv. št. PMC R 26518

Obroč ovalnega preseka; delno odlomljen; bron; db. 0,4 cm; pr. 2,4 cm; št. odl. 1.



7583 SE 3067; kv. J13 jug; obd. S397; inv. št. PMC R 24541

Del močno navznoter zavihanega in sploščenega ustja-lonec; steklo; vel. 2,7 × 2,2 cm.

7584 SE 3067; kv. J11,12; obd. 1513; inv. št. PMC R 27825

Italska sigilata; Consp. B 3.16; skodelica; odlomek dna s prstanasto nogo in polkrožnik ostenjem; F ITS Tardopadana; pr. d. 10 cm; št. odl. 1.

7585 SE 3109; kv. J7; obd. S411; inv. št. PMC R 24555

Del vboklega dna posode–cilindrične steklenice; steklo; pr. d. 13 cm.

7586 SE 3123; kv. F14; PN 3067; obd. K-1786; inv. št. PMC R 26337

Šivanka s trnom okroglega preseka, ob pravokotnem ušescu sploščena; bron; dl. 13,9 cm; db. 0,3 cm; št. odl. 1.

7587 SE 3123; kv. F14,15; obd. 2543; inv. št. PMC R 28723

Reliefna oljenka Loeschcke I–VIII; odlomek ramena (tip Loeschcke VIIIb), diska in ostenja; b. roza; lisast rdeč do rjav premaz; dl. 6 cm; š. 2 cm; db. 0,4 cm; št. odl. 1; analogija: L. IB/C ali VIII.

7588 SE 3123; kv. F14; obd. 4356

Reliefna oljenka Loeschcke I–VIII; odlomki diska brez reliefnega okrasa; F O1; b. roza; rjavkasto rdeč premaz; š. 4,8 cm; št. odl. 5.

7589 SE 3182; kv. E21; obd. 2312; inv. št. PMC R 28497

Amfora Dr. 2–4; odlomek zatiča in ostenja; b. rdeča; bzp. blede rumena; pr. d. 3,8 cm; št. odl. 1.

7590 SE 3193; kv. H6; obd. 829; inv. št. PMC R 29521

Pečatna oljenka Loeschcke ×b; pečatna oljenka; odlomek dna z žigom VIBIAN. v reliefu, shematiziran in težko berljiv žig; F O pečatna nedoločena; b. svetlo rdeča; dl. 3,8 cm; š. 3,7 cm; št. odl. 1.



7591 SE 3193; kv. H6; obd. 830; inv. št. PMC R 29250

Galska sigilata; skleda; ostenje z luknjico; F GTS; š. 3,2 cm; št. odl. 1.

7592 SE 3193; kv. H6; obd. 828

Svetla namizna keramika; Ce II.6; melnica; odlomek ostenja; F N 1.1; kamenčki na notranji površini; b. oranžna; š. 4 cm; št. odl. 1.

7593 SE 3278; kv. F13; obd. S156; inv. št. PMC R 24279

Del vboklega ostenja posode; steklo; vel. 4 × 3,7 cm.

7573

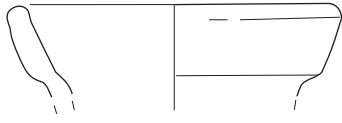

7581

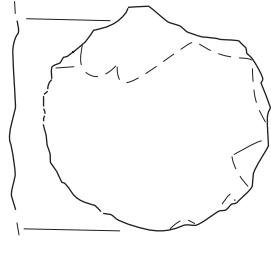

7582

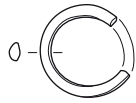

7583

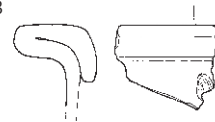

7585

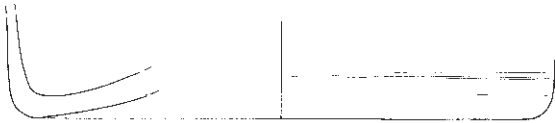

7586

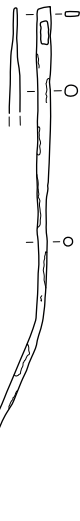

7587



7590

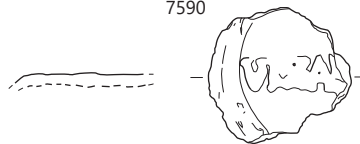

7573 SE 3021, 7581 SE 3047, 7582-7583 SE 3067, 7585 SE 3109, 7586 SE 3123, 7590 SE 3193; 7573, 7581 merilo 1 : 3, ostalo merilo 1 : 2.

7594 SE 3278; kv. G12,13; obd. 1202; inv. št. PMC R 27564
Groba kuhinjska keramika; Ce I.4.2.2; lonec; odlomek izvi-
hanega ustja in ostenja; vodoravno metličenje na ramenu;
visok narebren vrat; F GK 1.2; b. zelo temno siv; bzp. svetlo do
temno rjava, bnp. rdečkasto rjava; v. 9,1 cm; pr. u. 21 cm; št.
odl. 15; 777 g.

7595 SE 3316; kv. I8–9; obd. 572; inv. št. PMC R 24218
Del ostenja rebraste skodelice Isings 3/Lazar 2.1.4., izdelano v
kalupu; steklo; vel. 3,2 × 3 cm; datacija: 1. stoletje.

7596 SE 3399; kv. H6; obd. 1010; inv. št. PMC R 27410
Italska sigilata; Consp. 43; skodelica; izvihano ustje z lilijo v
barbotinu; F ITS Tardopadana E; b. roza; spran rdeč premaz; š.
3,2 cm; št. odl. 1.

7597 SE 3399; kv. H6; obd. 3572; inv. št. PMC R 27266
Temna keramika s premazom; Ce II.2.1.2 (PTS Drag. 37 var.);
skodela; odlomek ustja in ostenja z bolj ostrim prelomom; pr-
stanasto odebeljeno ustje; na zunanji površini pasovi koleščka-
nega okrasa in pasovi žigosanja (palmete
v zgornjem pasu in rozete v spodnjem);
F N 2.2; rahlo raskava površina; b. jedro
svetlo sivo, robovi blede oranžni, površini
svetlo sivi; temno siv premaz; v. 8,4 cm;
št. odl. 1; 69 g; analogija: Krajšek 2015,
201, T. 16: 84.



7598 SE 3550; kv. J14; obd. 1495a; inv. št. PMC R 27807
Italska keramika tankih sten; kozarec ali dvoročajna skodelica;
odlomek ostenja visokega stožčastega spodnjega dela; F KTS
11 (Mgdb E); b. siva; črn premaz; v. 3,4 cm; pr. 6,8 cm; št. odl. 1;
datacija: 2. pol. 1.–1. pol. 2. stoletja.

7599 SE 3550; kv. J14; obd. 1495b; inv. št. PMC R 27808
Italska keramika tankih sten; Ricci 2/242 = Marabini L×IV;
skodelica; odlomki navpičnega profiliranega ustja in ostenja;
koleščkanje na zunanji površini; F KTS 11 (Mgdb E); b. siva; črn
premaz; v. 3,7 cm; pr. u. 10,4 cm; št. odl. 4.

7600 SE 3550; kv. J14; obd. 1494; inv. št. PMC R 27806
Amfora Dr. 6B; odlomek čašastega ustja in ostenja; F A4; b.
oranžna; v. 7,8 cm; pr. u. 11,4 cm; št. odl. 3.

7601 SE 3550; kv. J14; obd. 1493;
inv. št. PMC R 27805
Pokrovček za amforo PA3; ploščat
disk; na zgornji površini v pozitiv-
nem reliefu okras drevesa; izdelano
v kalupu; F A jadranska; b. roza; bp.
rozabež; db. 0,9 cm; pr. 8,5 cm; št.
odl. 1.



7602 SE 3711; kv. J15; obd. 1848; inv. št. PMC R 28095
Amfora z ravnim dnom; odlomek ravnega dna in ostenja; F A
jadranska; b. roza; v. 6,6 cm; pr. d. 8 cm; št. odl. 4; 159 g.

7603 SE 5103; kv. I19; PN 5025; inv. št. PMC N 7372
Novec; 15 krajcarjev; Avstrijsko kraljestvo, Franc Jožef I. (1807).

7604 SE 5117; kv. K10; PN 3468
Novec; sestercij; M. Aurelius (Faustina II.) (145–146).

7605 SE 5117; kv. K12; PN 3467; inv. št. PMC N 7506
Novec; dupondij; Vespasianus (73).

7606 SE 5117; kv. J–K15–17 jug; obd. 5408; inv. št. PMC R
24552
Del dna posode – izredno debelo, na dnu viden rob, steklo;
vel. 5,3 × 3,7 cm.

7607 SE 5117; kv. K12,13; obd. 1897; inv. št. PMC R 28126
Italska sigilata; Consp. 39; krožnik; odlomek zapognjenega
ustja; lilija v barbotinu; F ITS Tardopadana; dl. 4,3 cm; št. odl. 1.

7608 SE 5117; kv. J17,18; obd. 2203; inv. št. PMC R 28404
Italska sigilata; Consp. 20,4; krožnik; odlomek ustja in ostenja;
F ITS Tardopadana; š. 2,9 cm; št. odl. 1.

7609 SE 5117; kv. K12,13; obd. 1924b; inv. št. PMC R 28158
Italska sigilata; Consp. B 3.19; skodelica; odlomek prstanastega
dna in ostenja; F ITS Tardopadana; dl. 3,6 cm; št. odl. 1.

7610 SE 5117; kv. K11,12; obd. 1591
Italska sigilata; Tardopadana skodelica; skodelica; dolmek dna
z žigom L. M. V (OCK 1085.11–13), okvir ipp (tip 602/603, ohr.
d. 8,5 cm, š. 1,5 cm); F ITS Tardopadana; dl. 2,5 cm; št. odl. 1;
žig: L. MAG() VIR () (OCK 1085).

7611 SE 5117; kv. J,K15,17; obd. 1875
Galska sigilata; krožnik; odlomek dna; F GTS južnogalska; b.
svetlo rdeča; mat rdeč premaz; dl. 4,1 cm; št. odl. 1.

7612 SE 5117; kv. K12,13; obd. 1924a; inv. št. PMC R 28157
Italska keramika tankih sten; skodelica; odlomek ostenja; F KTS
11 (Mgdb E); dl. 3,1 cm; št. odl. 1.

7613 SE 5117; kv. K12–13; obd. 1897b; inv. št. PMC R 28127
Italska kuhinjska keramika; Goudineau 13–15, 28–30; pekač;
odlomek dna; F IKK1pr; dl. 2,7 cm; št. odl. 1.

7614 SE 5117; kv. I15,16; obd. 2390; inv. št. PMC R 28582
Italska kuhinjska keramika; Goudineau 28–30; pekač; odlomek
enostavnega ustja in ostenja; F IKK1pr; dl. 3,5 cm; št. odl. 1.

7615 SE 5117; kv. J16,17,18; obd. 1489; inv. št. PMC R 27803
Groba kuhinjska keramika; Ce II.4.1.1; trinožnik; odlomek uvi-
hanega kljukastega ustja z narebrenim lečastim recipientom;
F GK 1.2; prežgano; b. črna; bzp. svetlo rjava; pr. u. 22 cm; št.
odl. 1.

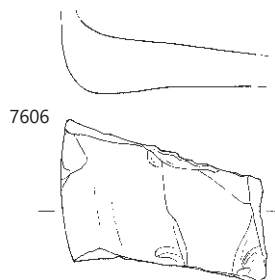
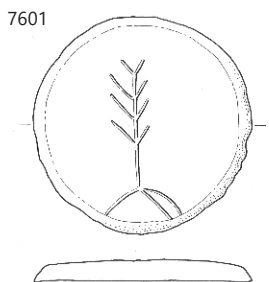
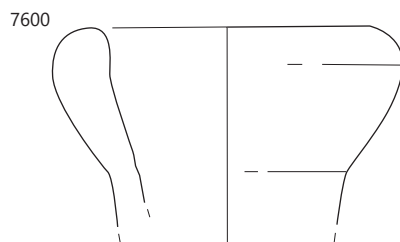
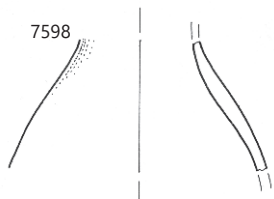
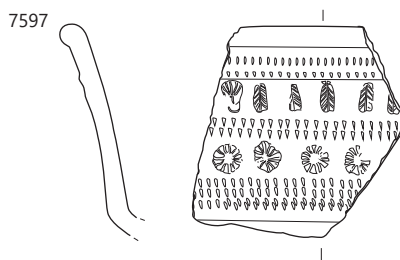
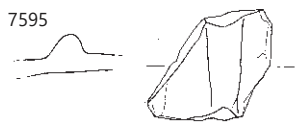
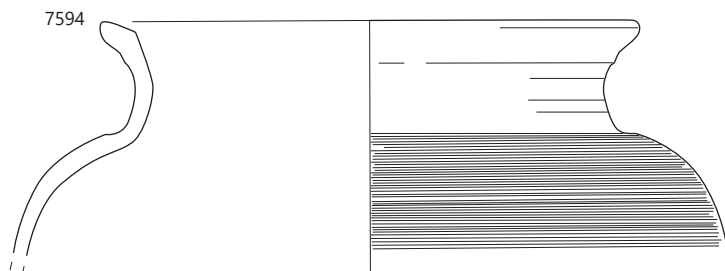

7594 SE 3278, 7595 SE 3316, 7597 SE 3399, 7598-7601 SE 3550, 7606 SE 5117; 7594-7595, 7598, 7606 merilo 1 : 2, ostalo merilo 1 : 3.

7616 SE 5117; kv. J16; obd. 1491; inv. št. PMC R 29543
Ce VIII.9.3; ploščata okrogla utež; odlomljena polovica; F grobozrnata, trda keramika; rahlo prežgana; b. rdeča; db. 1,5 cm; pr. 11,5 cm; št. odl. 1.



7617 SE 5193; kv. F19; PN 3357; inv. št. PMC N 9440
Novec; denarij; Traianus (114–117).

7618 SE 5193; kv. E18; PN 3447; obd. K-1627; inv. št. PMC R 26400
Odl. plošče okroglega ogledala; bron; dl. 5 cm; š. 3,2 cm; v. 0,2 cm; št. odl. 1; analogija: Deimel 1987, T. 60–62.



7619 SE 5193; kv. F19; obd. K-1687; inv. št. PMC R 26659
Žebelj s trnom pravokotnega preseka, na vrhu sploščen in razširjen v eno stran; bron (Po Tilnu železo); dl. 4,9 cm; š. 1,1 cm; db. 0,6 cm; št. odl. 1.

7620 SE 5193; kv. E18; PN 3469
Odl. ročaja posode neopredeljenega tipa; bron; dl. 0,9 cm; š. 1,9 cm; št. odl. 1; 5,5 g.

7621 SE 5193; kv. F19 jug; obd. S404; inv. št. PMC R 24548
Dno posode (čaše) s posebej pihano visoko nogo in delom ostenja steklo; pr. d. 3,6 cm.

7622 SE 7148; kv. J11; PN 7161; obd. K-1291; inv. št. PMC R 27019
Del fibule; ohranjen zadnji del loka z rombasto razširitvijo in kaveljčkom za pritrjanje peresovine; bron; dl. 2,7 cm; š. 1,5 cm; v. 1,1 cm; št. odl. 2.



7623 SE 7148; kv. J11; obd. 3494; inv. št. PMC R 29761
Fina kuhinjska keramika; Ce I.7; bikoničen fin lonec; odlomek daljšega izvihanege ustja, narebrenega vratu in ostenja; F NK 1.2; b. siva; bnp. rjavosiva; bzp. zelo temno siva; v. 8,5 cm; pr. u. 13,8 cm; št. odl. 1.

7624 SE 7825; kv. L14–15; obd. 5133
Galska sigilata; Drag. 37; odlomek ostenja skodele z reliefnim krasom; jajčast niz nad figuralno motiviko (ptica); F GTS; mehka, fina; b. svetlo rdeča (10R 6/8); rdeč (10R 4/8) premaz; dl. 3,5 cm; š. 2,5 cm; št. odl. 1.



7625 SE 7839; kv. L14; obd. 5115; inv. št. PMC R 27260
Groba kuhinjska keramika; Ce I.4.4; lonec; odlomek ustja in ostenja; kratko izvihano ustje z odrezanim robom; tri enotračne valovnice na zgornjem delu trupa; F GK 2.2; rahlo raskava in porozna površina, brisana, trda; b. črna; bp. zelo temno do svetlo siva; v. 5 cm; pr. u. 8,8 cm; št. odl. 1; analogija: Krajšek 2015, 196, T. 8: 48; datacija: pozni rimski čas.

7626 SE plast pod Avstrijsko cesto (čiščenje za bagrom); PN 3403; inv. št. PMC N 7387
Novec; as; Traianus (112–114).

Najdbe na južnem delu brez jasnih stratigrafskih podatkov

7627 SE deponija; PN 5111; inv. št. PMC N
Novec; as; Claudius I. (41–50).

7628 SE profil jug; kv. F9; PN 7418; inv. št. PMC N 7580
Novec; sestercij; Claudius I. (41–54).

7629 SE deponija; PN 3293; inv. št. PMC N 7341
Novec; dupondij; Claudius I. (50–54).

7630 SE deponija; PN 5026; inv. št. PMC N 7339
Novec; as; nerva (97).

7631 SE deponija; PN 3428; inv. št. PMC N 7340
Novec; sestercij; Hadrianus (134–138).

7632 SE antična cesta pri železniškem mostu; kv. E,F15–18; PN 3386b; inv. št. PMC N 7376
Novec; sestercij; Commodus (180–192).

7632 SE antična cesta pri železniškem mostu; kv. E,F15–18; PN 3386a; inv. št. PMC N 7625
Novec; sestercij; Antoninus Pius (M. Aurelius) (156–157).

7633 SE deponija; PN 3221; inv. št. PMC N 7346
Novec; as; M. Aurelius (Faustina II.) (161–176).

7634 SE ob železniškem mostu izven izkop. p; PN 5024; inv. št. PMC N 9438
Novec; sestercij; Traianus Decius–Herenia Etruscilla (249–251).

7635 SE deponija; PN 3077b; inv. št. PMC N 7373
Novec; 6 krajcarjev; Avstrijsko kraljestvo, Franc Jožef I. (1849).

7636 kv. H6; PN 3001; inv. št. PMC N 7425
Novec; 2 Dinara/dinarja; Federativna Narodna Republika Jugoslavija (1945).

7616

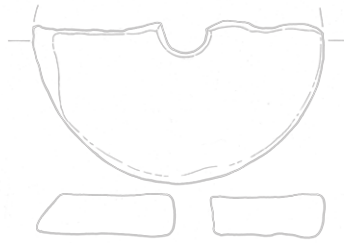

7618



7619



7621

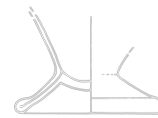

7622

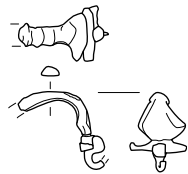

7623

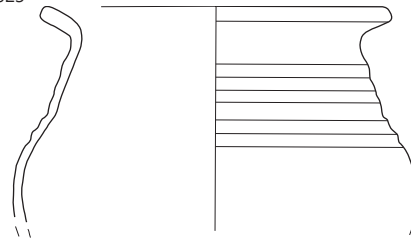

7624



7625

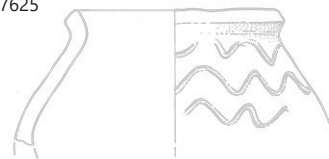

7616 SE 5117, 7618–7621 SE 5193, 7622–7623 SE 7148, 7624 SE 7825, 7625 SE 7839; 7623, 7625 merilo 1 : 3, ostalo merilo 1 : 2.

7637 kv. I5; PN 3009; inv. št. PMC R 26718

Odlomek noriško-panonske fibule Almgren 236 ali 237; odlomek zadnjega dela loka z dvema diskoma in z ostankom predrtne noge; peresovina v celoti ohranjena; igla manjka; bron; dl. 9 cm; š. 4 cm; v. 4,6 cm; št. odl. 1.



7644 SE deponija; PN 7134; obd. K-1388;

inv. št. PMC R 26865

Srčast obesek; rahlo profiliran gumbast zaključek; bron; dl. 4,9 cm; š. 3,9 cm; db. 0,4 cm; št. odl. 1.



7638 PN 3297; inv. št. PMC R 26396

Polizdelek močno profilirane fibule tipa Almgren 70/73 a manjša; lok s profiliranim diskom in gumbastim zaključkom; ostanek paličice od vliivanja; d: 52, š: 17, v: 11; bron; dl. 5,1 cm; š. 1,7 cm; v. 1,2 cm; št. odl. 2; analogija: Gugl 1995, T. 3: 28–30; datacija: zadnja tretjina 1.–prva tretjina 2. stoletja.

7639 SE čišč. profila; kv. G19; PN 3316; inv. št. PMC R 26341

Fibula Almgren 236 ali 237; ohranjen lok z dvema gumboma in peresovina; poškodovana (predrta) noga in igla; bron; dl. 3,5 cm; š. 1,4 cm; v. 1,6 cm; št. odl. 1.



7640 SE Profil B; PN 5030; inv. št. PMC R 26356

Odl. jermenskega zaključka tipa Garbsch R 2, odlomljen pritrtilni nastavek; bron; dl. 4,7 cm; š. 0,8 cm; št. odl. 1; analogija: Garbsch 1965, 104–105; datacija: 1.–prva pol. 2. stoletja.



7641 SE detektorska najdba; PN 3387; inv. št. PMC R 26511

Okrogel pločevinast okov z apliciranim trnom za pritrnitev; bron; v. 0,9 cm; db. 0,1 cm; pr. 2,5 cm; št. odl. 1.



7642 SE deponija; PN 6017

Odlomek aplikacije, iz pločevine, okrašena s floralnim motivom; bron; dl. 2,2 cm; š. 1,4 cm; db. 0,5 cm; št. odl. 1.

7643 SE čiščenje profila E; kv. E20; PN 5078; obd. K-1372; inv. št. PMC R 26851

Del trakastega okova z glave ojesa voza z železnim žebliem. Sredina je sploščena in perforirana, nazaj zavita glava pa zaključena z bikoničnim gumbom; bron; dl. 6,5 cm; š. 2,3 cm; v. 4,6 cm; št. odl. 2; analogija: Deimel 1987, T. 104.



7638

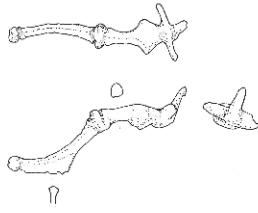

7643

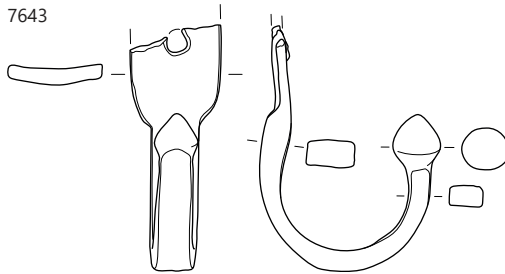

7644

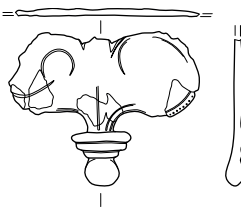

☺ brez SE, merilo 1 : 2.

7646 SE deponija; kv. I7; PN 7306; obd. K-1400; inv. št. PMC R 26879

Strigil; ohranjen del konice; bron; dl. 11 cm; š. 2,4 cm; v. 0,9 cm; št. odl. 1.

7647 kv. G10; PN 3002; inv. št. PMC R 26390

Odlomek zaključka ročaja patere tipa Alikaria, izveden v obliki levje glave d: 21, m: 13'5; 1. stoletje; bron; dl. 2,9 cm; š. 2,2 cm; v. 2,2 cm; št. odl. 1; analogija: Sedlmayer 1999, 46–50.

7648 kv. I12; PN 3004; inv. št. PMC R 26363

Odlomek ročaja posode; presek v obliki črke D; z bikonično odebelitvijo na koncu; bron; dl. 3,1 cm; š. 1,1 cm; št. odl. 1.

7649 kv. I8; PN 3045;

inv. št. PMC R 26364

Pravokotni ročaj skrinje; peterokotnega preseka; s sploščenima, prevrtanima koncema; bron; dl. 6,1 cm; š. 4,6 cm; db. 0,6 cm; št. odl. 1.



7650 SE čiščenje površine; kv. E16; PN 3418; inv. št. PMC R 26587

Odl. trakaste ataše z dvignjenim prečnim ušescem; bron; dl. 5 cm; š. 2,6 cm; db. 0,1 cm; št. odl. 1.

7651 SE čišč. profila; kv. G20; PN 5056; inv. št. PMC R 26408

Odlomek cedila; perforacije so razporejene v radialnih črtah; bron; dl. 3,3 cm; š. 2,5 cm; db. 0,5 cm; št. odl. 1; analogija: Sedlmayer 1999, T 37: 11–12, T. 38: 8–9.

7652 kv. H6; PN 3000; obd. K-1519; inv. št. PMC R 26498

Del dvojno pletene verige z ovalnimi členi okroglega preseka. Ohranjenih je 6 spojenih členov in kavelj z ovalnim ušescem; bron; dl. 5,5 cm; š. 1,7 cm; db. 0,5 cm; št. odl. 1.



7653 PN 3289; inv. št. PMC R 26340

Odlomek ogledala; velika vsebnost kositra; bron; dl. 4,7 cm; š. 3,2 cm; db. 0,2 cm; št. odl. 1.

7654 SE čiščenje profila; kv. F11; PN 7361; inv. št. PMC R 26705

Okov; pločevinast; prepognjena trakasta oblika s krožnim zaključkom, v katerem sta konca spojena z zakovico; bron; dl. 3 cm; š. 0,8 cm; v. 0,4 cm; št. odl. 1.

7655 SE strojni izkop; obd. ZŠ 17; inv. št. PMC R 27198

Pločevina; večji odlomek okrogle oblike z nepravilnimi robovi – morda dno posode; bron; dl. 18 cm; š. 17 cm; v. 1,1 cm; št. odl. 1.

7656 PN 3299; obd. K-1453; inv. št. PMC R 26221

Utež; bikonične oblike z gumbasto zadebelitvijo na vrhu; okroglega preseka; na vrhu železno ušesce z enim členom verige; svinec; dl. 5,5 cm; v. 7,1 cm; št. odl. 1.

7657a SE deponija; PN 5054; inv. št. PMC R 26351

Pravokotna ploščica/etiketa; zavit odlomek; svinec; dl. 1,5 cm; š. 1,7 cm; db. 0,1 cm; št. odl. 1.

7657b SE deponija; PN 5055; inv. št. PMC R 26352

Bikonična utež; svinec; v. 1,5 cm; pr. 2,6 cm; št. odl. 1; teža 5,4 g.

7658 SE strojni izkop; obd. K-1433; inv. št. PMC R 26750

Ključ; poškodovana zanka na držaju pravokotnega preseka; železo; dl. 9,2 cm; š. 3 cm; db. 2 cm; št. odl. 1.

7659 SE deponija; PN 5104; inv. št.

PMC R 26409

Odl. okova ključavnice s perforacijami, odlomek z velikimi okrasnimi predrtinami različnih oblik in luknjicami za pritrjanje; železo; dl. 7,9 cm; š. 5,8 cm; db. 0,2 cm; št. odl. 1; analogija: podobno Deimel 1987, T. 39–40.



7660 kv. I14; PN 7006

Rezilo; železo; št. odl. 1.

7661 SE strojni izkop; obd. K-1577; inv. št. PMC R 26751

Žebelj; železo; dl. 7,8 cm; š. 1,1 cm; db. 0,7 cm; št. odl. 1.

7662 SE čišč. profila; kv. H18; PN 5040;

obd. 1703

Reliefna oljenka Loeschcke I–VIII; odlomek diska z reliefno upodobljenim orlom; b. roza; rdeč premaz; dl. 3 cm; š. 2,7 cm; št. odl. 1.



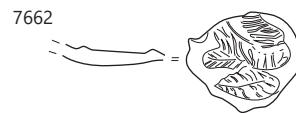
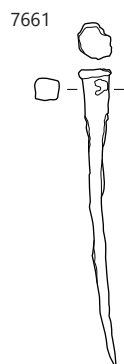
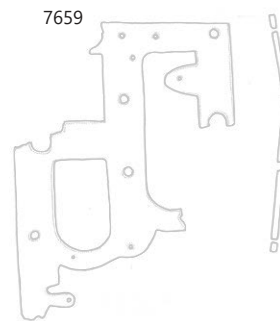
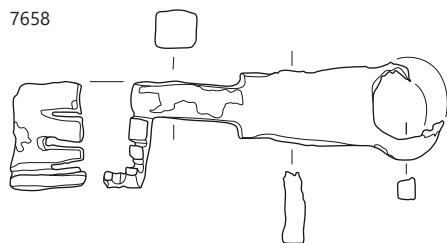
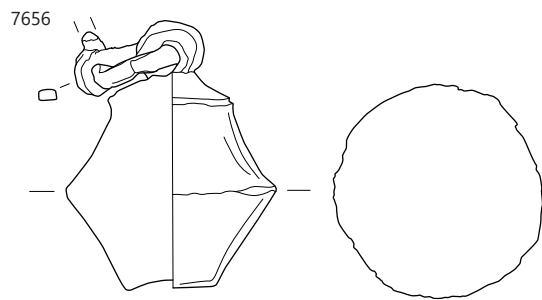
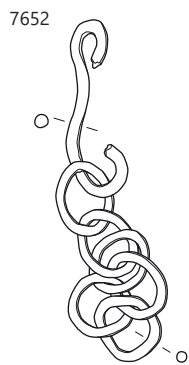
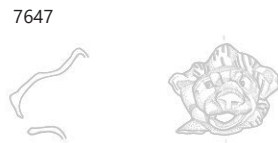
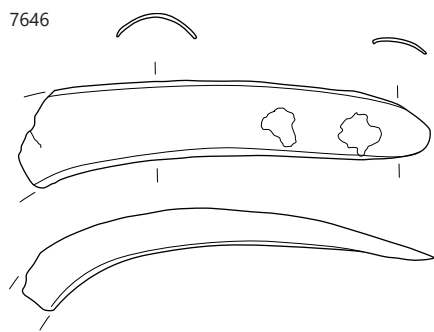

brez SE, merilo 1 : 2.

7663 kv. F14,G14,15; obd. 2861c

Reliefna oljenka z okroglim noskom Loeschcke VIII; reliefna oljenka z okroglim noskom; odlomek ramena in diska; jajčni niz na ramenu, na disku reliefni okras rozete ali jakobove školjke; b. roza; rdečerjav premaz; dl. 3,3 cm; š. 2,1 cm; št. odl. 1.

7664 SE čiščenje površine; kv. G,H16,17,18; obd. 1962; inv. št. PMC R 28199

Volutna oljenka Loeschcke I; volutna oljenka; odlomek noska; kakovost; b. roza; temno rdeč premaz; dl. 3,9 cm; š. 3,7 cm; št. odl. 1.

7665 SE profil C III; kv. H19; obd. 1401; inv. št. PMC R 27732

Volutna oljenka z okroglim noskom Loeschcke IV; odlomek okroglega noska z volutami (pr. odprtine 1,2 cm); prežgana; b. bež; temno rjav premaz; dl. 3 cm; š. 3 cm; št. odl. 1.

7666 SE čišč. profila; kv. H19; obd. 1304; inv. št. PMC R 27631

Italska sigilata; Consp. 39; krožnik; odlomek izvihanega ustja in ostenja; lilija v barbotinu na ustju; F ITS Tardopadana; izjemno kakovostna; v. 2,5 cm; pr. u. 19 cm; št. odl. 1.

7667 SE čišč. profila; kv. E19; PN 3319; obd. 1683; inv. št. PMC R 27941

Italska sigilata; Consp. 43; skodelica z zapognjenim ustjem, polkrožnim trupom in dnom s prstanasto nogo; na ustju grozd iz bunčic z vejico in lilija v barbotinu; žleb na notranji površini ustja; ohranjena v celoti; F ITS Tardopadana; v. 3,1 cm; pr. u. 9,4 cm; pr. d. 3,9 cm; št. odl. 1; analogija: acetabulum.

7668 kv. I26; obd. 42; inv. št. PMC R 28946

Italska sigilata; Consp. 43; skodelica; odlomka izvihanega ustja, ostenja in prstanastega dna; grozd iz bunčic v barbotinu na ustju; F ITS Tardopadana; v. 2,1 cm; pr. u. 11,3 cm; pr. d. 5,4 cm; št. odl. 3.

7669 SE čiščenje profila III; kv. H20; obd. 813a; inv. št. PMC R 29237

Italska sigilata; Consp. 43; skodelica; odlomek izvihanega ustja z lilijo v barbotinu; F ITS Tardopadana; b. roza; rdeč; dl. 3,8 cm; š. 2 cm; št. odl. 1.

7663



7664



7665

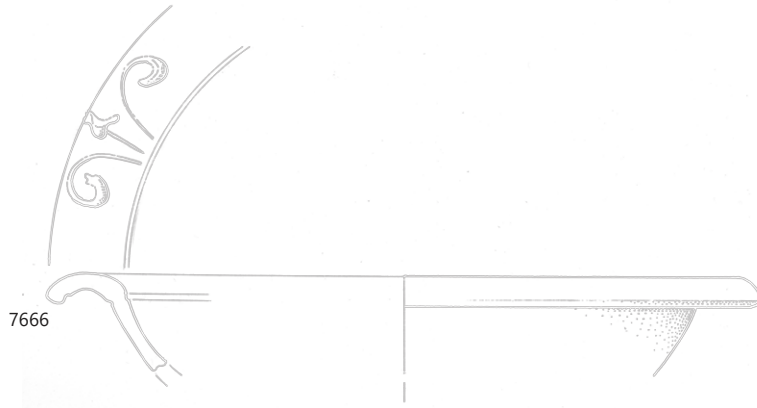

7666

7668

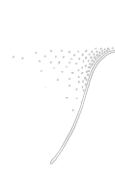

7668

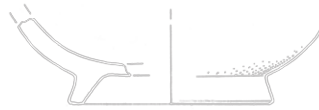

7667

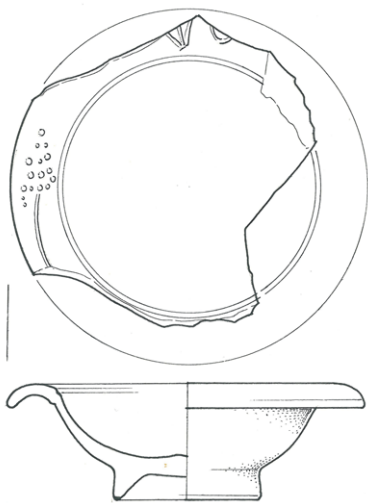

7669

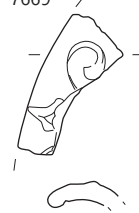

∴ brez SE, merilo 1 : 2.

7670 kv. J3; obd. 2331a; inv. št. PMC R 28516

Italska sigilata; Consp. 20,4; krožnik; odlomek ustja in ostenja; aplikacija gledališke maske z dolgimi lasmi; F ITS Tardopadana; š. 3,2 cm; v. 2,5 cm; št. odl. 1.

7671 kv. F14,G14,15; obd. 2861a

Italska sigilata; Consp. 20,4; krožnik; odlomek ustja in ostenja; aplikacija girlande s palmeto; F ITS Tardopadana; v. 2,6 cm; pr. u. 16,6 cm; št. odl. 1.

7672 SE profil C III; kv. H19; obd. 1402; inv. št. PMC R 27733

Italska sigilata; Consp. 18,2; krožnik; odlomek ustja in ostenja; F ITS Padana B; dl. 2,8 cm; v. 2,6 cm; št. odl. 1.

7673 kv. I2; obd. 1029a

Italska sigilata; Consp. B 3,18; skodelica; odlomek ostenja in prstanastega dna; F ITS Tardopadana; v. 1,5 cm; pr. u. 4,1 cm.

7674 SE strojni izkop; kv. F17,18; obd. 3800

Italska sigilata; Consp. B 3,19; polkrožna skodela; odlomek ostenja in dna z visoko prstanasto nogo; F ITS Tardopadana; pr. d. 4,8 cm; št. odl. 3; 121 g; analogija: Consp. 34 ali 43/44.

7675 SE Profil B; kv. D20; obd. 809b

Italska sigilata; Consp. 40/42/44; skodelica ali krožnik; odlomek vodoravnega ustja z barbotinom (bršljan ali vitica) in žlebom na robu; F ITS Tardopadana E; b. roza; svetlo rdeč spran premaz; dl. 3,4 cm; š. 2 cm; št. odl. 1.

7676 SE profil D; kv. J17,18; obd. 983; inv. št. PMC R 29352

Italska sigilata; Consp. K; odlomek ročaja vrča; okrogel presek; F ITS Padana B; rdeč premaz; dl. 4 cm; š. ročaja 1,6 cm; št. odl. 1.

7677 SE čiščenje površine; kv. G,H16,17,18; obd. 1963

Galska sigilata; Drag. 33; konična skodelica; odlomek ustja in ostenja; F GTS; b. rdeča; rdeč bleščeč premaz; v. 4,3 cm; pr. u. 13 cm; št. odl. 1.

7678 SE strojni izkop; kv. K10; obd.

1910b

Galska sigilata; Drag. 37; skleda; odlomek ostenja z reliefnim okrasom (jajčni niz, okrogel medaljon, morda kozorog); F GTS vzhodnogalska; sekundarno prežgana; š. 5 cm; v. 3,5 cm; št. odl. 1.



7679 kv. I2; obd. 1029c

Italska keramika tankih sten; skodelica; odlomek s pokončnim ustjem in ostenjem s poudarjenim ramenom; koleščkanje na ramenu; F KTS 11 (Mgdb E); v. 2,4 cm; pr. u. 7,39 cm; št. odl. 1.

7680 SE čiščenje profila C4; kv. F,G20; obd. 1052; inv. št. PMC R 27451

Italska keramika tankih sten; odlomek narebrenega ročaja; F KTS 11 (Mgdb E); črn premaz; dl. 1,3 cm; š. ročaja 0,9 cm; št. odl. 1.

7681 SE čiščenje površine po strojnem izkopu; kv. J14,15,16;

obd. 1062; inv. št. PMC R 27449

Italska keramika tankih sten; skodelica; odlomek dna in ostenja; F KTS 11 (Mgdb E); b. temno siva; zelo temno siv do črn premaz; v. 2,4 cm; pr. d. 3,2 cm; št. odl. 1.

7682 kv. J3; obd. 2331b; inv. št. PMC R 28517

Italska keramika tankih sten; kozarec; odlomek izvihanega ustja in ovalnega trupa; vodni listi v barbotinu; F KTS 11 (Mgdb E); š. 2,7 cm; v. 1,9 cm; št. odl. 1.

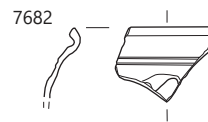
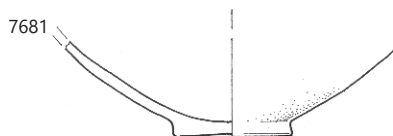
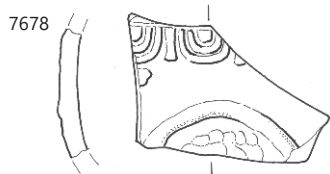
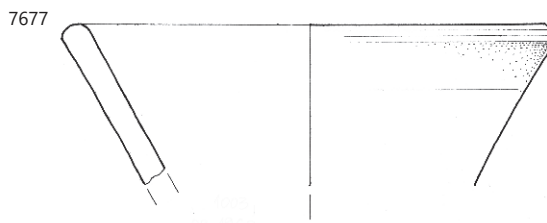
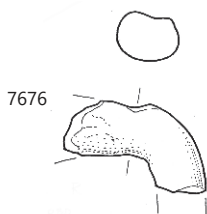
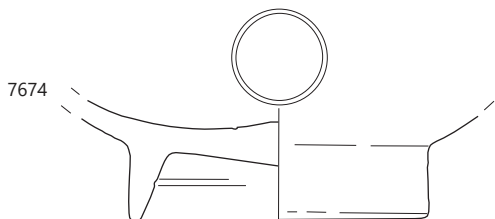
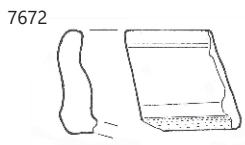
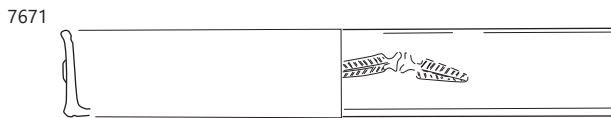
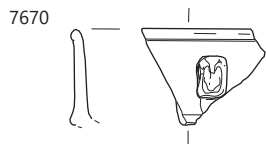

☺ brez SE, merilo 1 : 2.

7683 SE Profil B; kv. D20; obd. 809a

Italska ali regionalna keramika tankih sten; Brusić 408–410 ali Ricci I/364–365; kozarec; odlomek ustja in ovalnega trupa; dve kaneluri pod ustjem; na zunanji površini lunice ali podkve v barbotinu; F KTS 16 (južnopanonska); ali druga, morda lokalna/regionalna proizvodnja N 3.3, enaka obd. 1397, morda uvoz (npr. iz Emone); b. roza; svetlo rdeč sijoč premaz, večinoma spran; pr. u. 7,5 cm; št. odl. 2.

7684 kv. H14; obd. 975; inv. št. PMC R 29345

Italska keramika tankih sten; Ricci 2/242 = Marabini L×IV; skodelica; odlomek ostenja s poudarjenim prelomom; poševne linije v barbotinu; F KTS 11 (Mgdb E); b. siva; zelo temno siv premaz; dl. 5 cm; š. 3,5 cm; št. odl. 1.

7685 kv. G,H12,13; obd. 1170; inv. št. PMC R 27536

Italska keramika tankih sten; Mgdb 102; skodelica; odlomek profiliranega ustja in ostenja; ločne linije in bunčice v grozdu v barbotinu; F KTS 11 (Mgdb E); b. siva; temno siv premaz; dl. 3,3 cm; v. 3 cm; št. odl. 1; analogija: okras. Pl. 1/31–34.

7686 kv. H9; obd. 90

Lokalna keramika tankih sten; Ce V.1.3; kozarec; odlomek odebeljenega uvihanega ustja in ovalnega ostenja; F NK 3.2; trda; oksidacijsko žganje in ohlajanje v redukcijski atmosferi z močnim dimljenjem; b. svetlo rjava; bp. črna; v. 3,3 cm; pr. u. 7,1 cm; št. odl. 1.

7687 SE Profil mostu; kv. G,H,I20; obd. 2332b

Lokalna keramika tankih sten; Ce VI.2.1 (Mayet XXX); polkrožna skodelica; odlomka profiliranega ustja in ostenja; F N 3.1; b. oranžna; sledi rdečega premaza na zunanji površini, posodica je bila potopljena v tekočo glino; pr. u. 12 cm; št. odl. 2.

7688 SE čiščenje objekta V; kv. F,G12–15; obd. 4260

Lokalna keramika tankih sten; Ce VI.2.2 (Mgdb 115/134); polkrožna skodelica; odlomek dna in ostenja s peskanjem na obeh površinah; F N 3.1; popolnoma prežgano; sledi premaza s peskom; pr. d. 6 cm; št. odl. 1.

7689 kv. I10; obd. 4886

Lokalna keramika tankih sten; Ce VI.2.2 (Mgdb 115/134); odlomek profiliranega ustja in ostenja skodelice s premazom in nanosom peska na zunanji in notranji površini, vidni potegi s čopičem; F N 3.3; peskana zunanji in notranji površini; b. blede rjava; rdečkasto rjav premaz na zunanji in notranji površini; v. 4,5 cm; pr. u. 9,2 cm; št. odl. 1.

7690 kv. I2; obd. 1029b

Keramika s premazom; RČ; čaša; odlomki ostenja; kombinacija širokih pasov koleščkanja in apliciranih podkev z bunčicami vmes (Drexel IIb); F RČ 2; b. siva; bzp. in rob oranžna; na notranji površini zgornja tretjina s sivim premazom s kovinskim leskom, na zunanji površini je črn premaz; v. 8 cm; pr. 19 cm; št. odl. 1.

7691 kv. G,H,I6,7; obd. 1615

Temna keramika s premazom; Ce V.2.8; ovalna čaša; odlomek prstanatega profiliranega ustja in ostenja; pod ustjem na zunanji površini vodoravni žlebovi uokvirjajo friz, razdeljen s pasom koleščkanja; nad koleščkanjem pas palmet, pod njim pas rozet v dveh oblikah; deli posode še obd. 1620/SE 3026 in obd. 22; F N 2.2; b. rdečkasto rumena (5YR 7/6), bp. zelo temno siva (10YR 3/1); črn rahlo sijoč premaz na zunanji površini; v. 7,7 cm; pr. u. 12 cm; št. odl. 3; 81 g.

7692 kv. I26; obd. 41; inv. št. PMC R 28941

Temna keramika s premazom; Ce II.2.2.1 (PTS Drag. 35 globoka skleda); skleda; odlomek izvihanega ustja in polkrožnega trupa; F N 2.2; b. svetlo siva; črn rahlo sijoč premaz; v. 4,6 cm; pr. u. 31,2 cm; št. odl. 1; 112 g.

7693 SE zasutje sonde; kv. H13, I12; obd. 311

Svetla keramika s premazom; Ce III.2.2; krožnik odlomek dna z grafitom v kurzivi na zunanji površini; F N 2.1; b. svetlo rdeča; sledi rdečega premaza; dl. 6,9 cm; št. odl. 1.

7694 SE zid na tleh; kv. F20; obd. 2151

Temna namizna keramika; steklenica; odlomek ozkega in visokega vratu z rahlo izvihanim ustjem; na vratu rebra in koleščkan okras; F N 1.2; zelo trda, zelo prečiščena keramika; b. svetlo siva; bp. zelo temno siva; pr. u. 6 cm; št. odl. 1; analogija: uvoz.

7695 SE čiščenje profila III; kv. H19; obd. 1576; inv. št. PMC R 27868

Svetla namizna keramika; Ce II.1.1; dvoročajna bikonična skleda; odlomek ustja, trupa in ročajev; F N 1.1; b. rdečkasto rumena; v. 7,5 cm; pr. u. 21,2 cm; š. ročaja 3,3 cm; št. odl. 1.

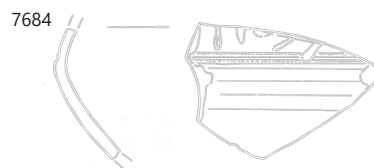
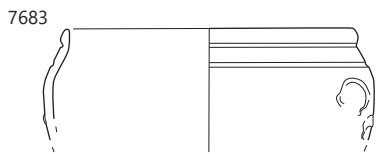

7685

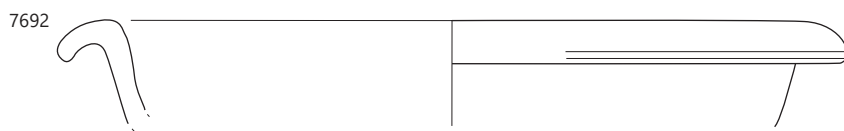
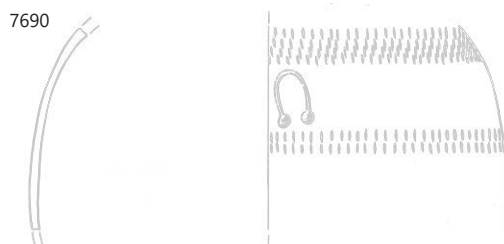
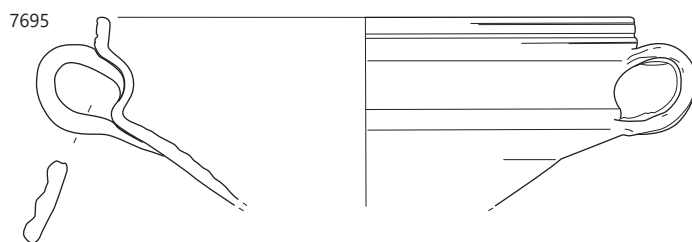
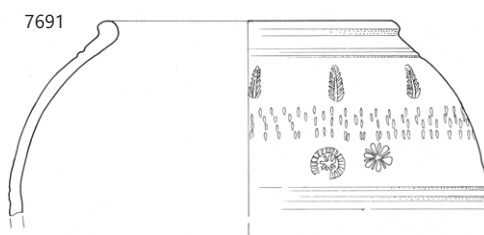
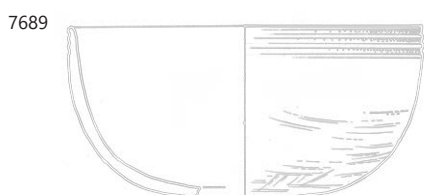

☺ brez SE, 7691–7694 merilo 1 : 3, ostalo merilo 1 : 2.

7696 SE profil C III; kv. H19; obd. 2321; inv. št. PMC R 28507
Svetla namizna keramika; Ce II.1.1; dvoročajna bikonična skleda; ohranjena skoraj v celoti, brez dna; enostavno pokončno ustje s kaneluro na zunanji površini; trakasta ročaja; F N 1.1; b. oranžna; pr. u. 19,8 cm; š. ročaja 3 cm; št. odl. 7.

7697 SE čiščenje objekta V; kv. F,G12–15; obd. 4259a
Svetla namizna keramika; Ce II.1.1; dvoročajna bikonična skleda; odlomki ustja, ostenja in trakastega ročaja; F N 1.1; b. svetlo rdeča; v. 8,3 cm; š. ročaja 3,3 cm; št. odl. 1.

7698 SE čiščenje površine; kv. J od mostu; obd. 1065; inv. št. PMC R 27450
Svetla namizna keramika; Ce I.8.1; pokalna posoda; odlomek ustja in valovitega ostenja; F N 1.1; b. oranž; na; v. 8,3 cm; pr. u. 10,4 cm; št. odl. 1.

7699 SE čiščenje profila E; kv. E20; obd. 1050; inv. št. PMC R 27443
Svetla namizna keramika; Ce IV.1.1.2; enoročajni vrč; odlomek klekastega ustja, vratu, ostenja in trakastega ročaja; F N 1.1; b. rdečkasto rumena; v. 6,5 cm; pr. u. 7,1 cm; št. odl. 1; 62 g.

7700 SE Profil mostu; kv. G,H,I20; obd. 2332a
Svetla namizna keramika; Ce IV.1.1.2; vrč; odlomek ustja in ostenja; F N 1.1; b. roza; pr. u. 8 cm; št. odl. 1.

7701 SE profil C III; kv. H19; obd. 1404; inv. št. PMC R 27811
Svetla namizna keramika; Ce IV.1.3; enoročajni vrč z izlivom; odlomek ustja z izlivom; na zunanji površini ustje je profilirano; F N 1.1; b. rumenkasto rdeča; dl. 7 cm; v. 3,4 cm; št. odl. 1.

7702 SE strganje; kv. E16,17; obd. 4373
Svetla namizna keramika; Ce IV.1.4.3; dvoročajni vrč, odlomek trikotno odebeljenega ustja in vratu z rebrom; F N 1.1; b. svetlo rdeča; bp. svetlo roza sloj; pr. u. 14,4 cm; št. odl. 1.

7703 SE čiščenje objekta V; kv. F,G12–15; obd. 4259b
Svetla namizna keramika; Ce IV.1.1.5; enoročajni vrč; odlomek zgornjega dela, vodoravnega ustja rahlo stožčastega vratu, trakastega ročaja in del trupa; F N 1.1; b. oranžna; v. 7,4 cm; pr. u. 5 cm; š. ročaja 2,5 cm; št. odl. 2.

7704 SE profil C; kv. H19; obd. 810
Svetla namizna keramika; Ce VIII.8; zvonček ali pokrovček; odlomek vrha in ostenja zvončaste posodice z luknjico (ante cocturam); odkrušeni robovi ustja; F N 1.1; b. rdečkasto rumena; pr. 5 cm; št. odl. 1.



7705 SE profil C III; kv. H19; obd. 1400; inv. št. PMC R 27731
Svetla namizna keramika; Pokrovček za vrč PA8; pokrovček za vrč; odlomek ravnega dna in rahlo polkrožnega ostenja; na sredini dna odprtina ante cocturam (pr. 0,6 cm); F N 1.1; v. 1,1 cm; pr. d. 3,1 cm; št. odl. 1.

7706 SE profil C III; kv. H19; obd. 1572
Italska melnica; Dramont D1; melnica; odlomek prstanastega dna in ostenja; F M padska; zelo trda, kamenčki na notranji površini (gosta zrnca zdrobljene keramike, železovih oksidov, redka črna sijoča vulkanska zrnca, zmerno gosta zrnca kame-nine); b. svetlo rdeča; pr. d. 12 cm; št. odl. 1; 126 g.

7707 SE čiščenje profila D; kv. H19; obd. 1051; inv. št. PMC R 27444
Italska melnica; Dramont D2 (padska proizvodnja); melnica; odlomek zapognjenega ustja z notranjim žlebom in ostenja; F M padska; kamenčki na notranji površini; b. rdečkasto rumena; v. 7 cm; pr. u. 28,6 cm; št. odl. 1.

7708 SE strojni izkop; kv. K10; obd. 1909
Italska melnica; Dramont D2 (padska proizvodnja); melnica; odlomka ustja z izlivom in notranjim žlebom ter ostenja; F M padska; kamenčki na notranji površini; rahlo prežgano; mehka; dl. 8,8 cm; št. odl. 2; 205 g.

7709 SE čiščenje profila III; kv. H20; obd. 813b; inv. št. PMC R 29238
Italska kuhinjska keramika; Goudineau 18/Di Giovanni 2412; pokrov; odlomek ustja in ostenja; F IKK1b; dl. 4,9 cm; š. 1,4 cm; št. odl. 1.

7710 SE profil C III; kv. H19; obd. 1403; inv. št. PMC R 27734
Italska kuhinjska keramika; Goudineau 28–30; pekač; odlomek enostavnega ustja, ostenja in ravnega dna; F IKK1pr; dl. 4,6 cm; v. 5,1 cm; št. odl. 1.

7711 SE profil C III; kv. H19; obd. 2320a; inv. št. PMC R 28505
Italska kuhinjska keramika; Goudineau 28–30; pekač; odlomek enostavnega ustja in ostenja; F IKK1pr; dl. 6,8 cm; št. odl. 2.

7696

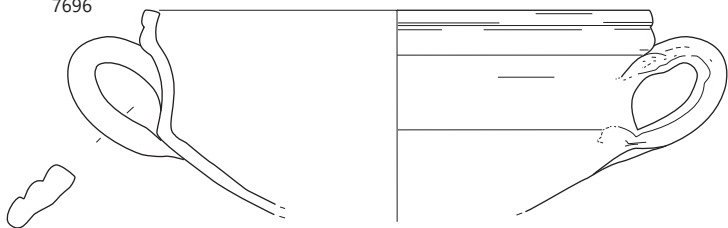

7698

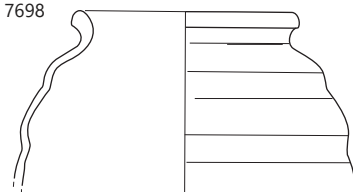

7697

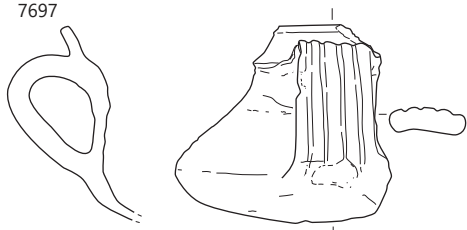

7699

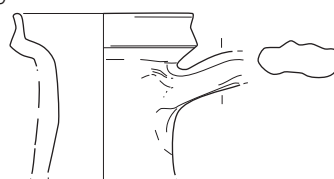

7701

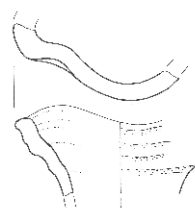

7702



7703

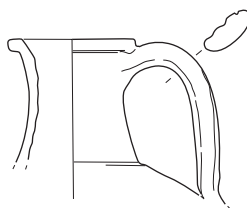

7705

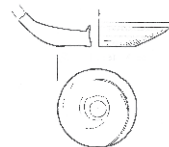

7707

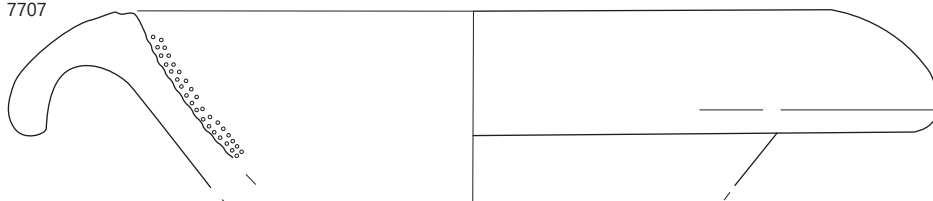

7708

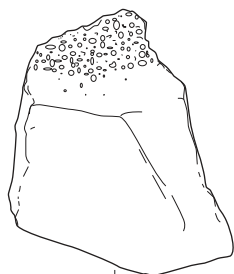

7709

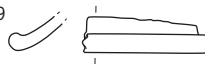

7711

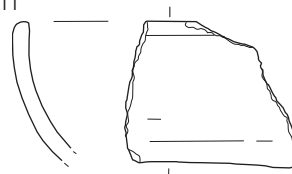

7710



brez SE, merilo 1 : 3.

7712 SE čiščenje površine; kv. F,G,H16,17; obd. 2398; inv. št. PMC R 28588

Italaska kuhinjska keramika; Goudineau 28–30; pekač; odlomki enostavnega ustja, ostenja in ravnega dna; F IKK1pr; dl. 10 cm; v. 5,7 cm; št. odl. 1; 58 g.

7713 SE Profil B; kv. D22; obd. 814b; inv. št. PMC R 29241

Italaska kuhinjska keramika; Goudineau 28–30; pekač; odlomek enostavnega ustja, ostenja in dna; F IKK1pr; prežgano; b. temno siva; rdeč premaz na notranji površini in zgornji tretjini zunanje površine; š. 5 cm; v. 3,9 cm; št. odl. 1.

7714 kv. H8; obd. 3497

Groba kuhinjska keramika; Ce I.2.3; lonec; odlomek ustja, narebrenega vratu in ovalnega trupa; na ramenu kombinacija pasov koleščkanja in vrezov (motiv cikcak), vrezi na spodnjem delu trupa (vodoraven žleb in čez navpične črte; spodaj cikcak); F GK 3.1; b. črna; bnp. sivkasto rjava; bzp. temno rjava; v. 9,5 cm; pr. u. 10,2 cm; št. odl. 3.

7715 SE čišč. profila; kv. H19; obd. 1305; inv. št. PMC R 27632

Groba kuhinjska keramika; Ce VII.3.2; pokrov; odlomka enostavnega ustja; stožčastega trupa in ravnega dna, ki ima preoblikovan rob v rebro z odtisi prstov ob strani; F NK 3.2; b. zelo temno siva; bzp. bež do temno rjava; bnp. bež do črna; v. 5,2 cm; pr. u. 18 cm; pr. d. 7 cm; št. odl. 2; 284 g.

7716 SE antična cesta pri železniškem mostu; kv. E,F15–18; obd. 3801b

Vzhodna amfora; odlomek zatiča in ostenja; b. svetlo rdeča; pr. d. 3,9 cm; št. odl. 1.

7717 kv. F,G15; obd. 4970

Amfora Dr. 6A; odlomek ročaja in ostenja; F A jadranska; blede roza sloj na zunanji površini; b. roza; š. ročaja 4 cm; št. odl. 2.3; 1463 g.

7718 SE čišč. površine; kv. H19; obd. 1987

Amfora Dr. 6B; odlomek ostenja z grafitom IIII; F A4; b. rdečkasto rumena; dl. 11,2 cm; št. odl. 1.



7719 SE čiščenje profila; kv. F14,15; obd. 3636

Amfora Dr. 6B; odlomek gumba in ostenja; F A4; v. 5 cm; pr. d. 5,4 cm; št. odl. 2.

7720 SE čiščenje objekta V; kv. F,G12–15; obd. 4258

Amfora Dr. 6B; odlomek gumba in ostenja; F A jadranska; b. svetlo rdeča, bp. blede rjava; pr. d. 5 cm; št. odl. 1.

7721 kv. H19; obd. 982; inv. št. PMC R 29351

Amfora Dr. 6B; odlomek zatiča in ostenja; F A4; v. 6,7 cm; pr. d. 5,8 cm; št. odl. 1; 146 g.

7722 SE čiščenje profila 3; kv. H19; obd. 1575; inv. št. PMC R 29651

Amfora Dr. 6B (cesarska); odlomek lijakastega ustja in ostenja; na ustju delno ohranjen žig ...C. ?R, v pravokotnem okvirju (ohr. d. 2,5 cm, š. 1,8 cm; viš. črk 1,2 cm); F A4; v. 6,7 cm; pr. u. 14 cm; št. odl. 2; 157 g; žig: C. Laekanius Bassus (amfore Dr. 6B).

7723 SE antična cesta pri železniškem mostu; kv. E,F15–18; obd. 3801a

Amfora Dr. 6B (cesarska); odlomek lijakastega ustja in odlomek ročaja z ostenjem; F A4; pr. u. 11,4 cm; št. odl. 2.

7724 kv. J4,5,6; obd. 3898

Amfora Aquincum 78; odlomek lijakastega ustja in vratu; F A jadranska; b. blede roza; v. 5 cm; pr. u. 10,7 cm; št. odl. 1; 59 g.

7725 SE čiščenje profila III; kv. H20; obd. 813c; inv. št. PMC R 29239

Rodoška cesarska amfora Camulodunum 184; odlomek prstanastega ustja in ostenja; F A vzhodna; b. BP roza, zunanja površina svetlo rumena; v. 4,1 cm; pr. u. 11 cm; št. odl. 1.

7726 SE čiščenje profila; kv. J3; obd. 55; inv. št. PMC R 28994

Amfora z ravnim dnom; odlomek prstanastega ustja in ostenja; F A jadranska; b. roza; v. 4,1 cm; pr. u. 10,2 cm; št. odl. 1; analogija: tip Santarcangelo.

7727 SE čiščenje površine; kv. J13; obd. 1656; inv. št. PMC R 27926

Pokrovček za amforo PA3; ploščat disk; izdelan v kalupu; na spodnji strani dva rebra, kroga v reliefu; b. roza; db. 0,8 cm; pr. 7,7 cm; št. odl. 2.

7728 kv. I,J10; obd. 2136; inv. št. PMC R 28345

Pokrovček za amforo PA3; okrogel disk; izdelan v kalupu; odlomek četrtine; b. roza, bp. bež sloj; db. 0,8 cm; pr. 9 cm; št. odl. 1.

7729 SE čiščenje profila; kv. F14,15; obd. 3635; inv. št. PMC R 29544

Tkalski pripomočki; Ce VIII.9.3; utež, del diska z luknjo v sredini (pr. 1,2 cm); F N 1.1; zelo groba, obilno gosti drobni do gosti vključki zdrobljene keramike; b. v jedru siva; bp. in robovi rdečkasto rumena; dl. 6 cm; š. 7 cm; db. 1,8 cm; št. odl. 1.



7730 SE nivo hodne površine; inv. št. PMC R 26671

Svetinjica, ovalna oblika iz dveh spojenih pločevinastih segmentov; upodobitev Marije, na drugi strani grb s tremi luknjicami za zakovice; kositer; dl. 8,2 cm; š. 5,3 cm; v. 0,5 cm; pr. u. 1 cm; št. odl. 1; datacija: novi vek.

7731 SE nivo hodne površine; inv. št. PMC R 26670

svetinjica, okrogla oblika; upodobljena višarska Marija, na drugi strani motiv s papeško krono; bron; db. 0,1 cm; pr. 2,4 cm; št. odl. 1; datacija: novi vek.

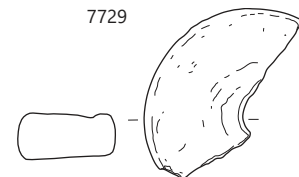
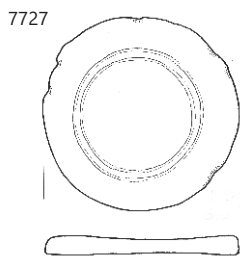
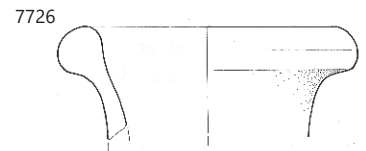
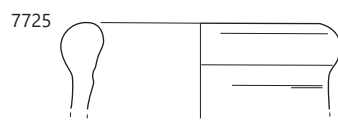
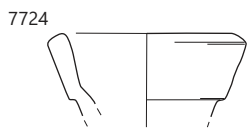
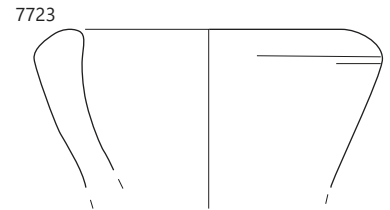
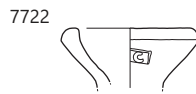
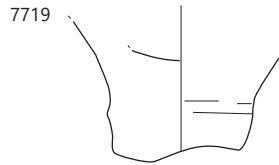
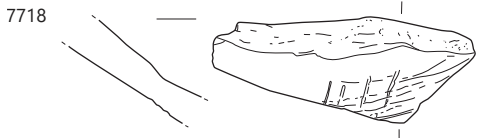
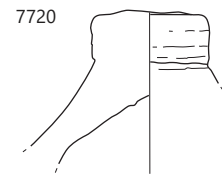
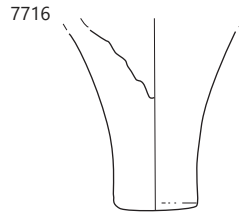
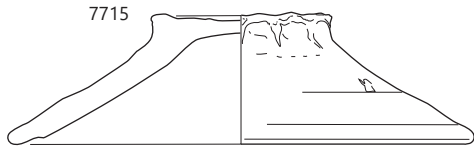
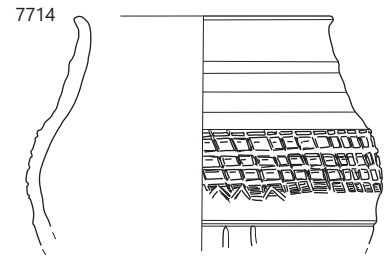

☺ brez SE, merilo 1 : 3.

12.1.7 Najdbe iz testnih sond pred izkopavanji

Sonda 1

7732 SE detekt. najdba; kv. sonda 1; PN 236; inv. št. PMC R 26709

Falera; z reliefno upodobitvijo polmeseca; deloma poškodovani robovi; kratek trn okroglega preseka; bron; v. 5,5 cm; db. 3 cm; pr. 4,1 cm; št. odl. 1.

7733 SE 132; kv. sonda 1; PN 205; obd. K-1319; inv. št. PMC R 26800

Polizdelek fibule; lok s profiliranim diskom in neizdelano nogo; bron; dl. 7 cm; š. 1,2 cm; db. 0,6 cm; št. odl. 1.

7734 SE 132; kv. sonda 1; obd. 1274; inv. št. PMC R 27611
Pokrovček za amforo PA3; disk izdelan v kalupu; b. roza; dl. 7,8 cm; v. 1,2 cm; št. odl. 1.

Sonda 4

7735a SE sonda 4; kv. sonda 4; PN 452; obd. K-1320; inv. št. PMC R 26801

Trakast prstan, sklenjen; bron; v. 0,7 cm; db. 0,2 cm; pr. 2,3 cm; št. odl. 1.

7735b SE sonda 4; kv. G40,41; obd. 2120

Galska sigilata; Drag. 37; skleda; odlomek ostenja z reliefnim okrasom (polkrožni medaljoni); F GTS; morda srednjegalska; b. oranžnordeča; temno rdeč premaz; dl. 3,5 cm; v. 2,7 cm; št. odl. 2.

7736 SE 9; kv. sonda 4; PN 33; obd. K-1542; inv. št. PMC R 26534

Peresovina in igla fibule; bron; dl. 3,2 cm; š. 1,3 cm; db. 0,6 cm; št. odl. 1.

7737 SE 409; kv. sonda 4; obd. 1268a; inv. št. PMC R 27609
Italska keramika tankih sten; Mgdb 119; odlomki ostenja skodelice z barbotinom (vodni listi), peskanje na notranji površini; F KTS 16 (južnopanonska); b. roza; rdečerjav premaz; dl. 24 cm; št. odl. 1.

7738 SE 409; kv. sonda 4; obd. 1268b; inv. št. PMC R 27610
Južnopanonska keramika tankih sten; Mgdb 119; odlomek skodelice z barbotin okrasom, vodni listi v globokem reliefu, peskanje na notranji površini; F KTS 16 (južnopanonska); b. roza; rdeč premaz; dl. 3 cm; š. 2,9 cm; št. odl. 1.

7739 SE 409; kv. sonda 4; obd. 1267; inv. št. PMC R 29713
Italska melnica; Dramont D2 (srednje italska proizvodnja); melnica; odlomek ustja z izlivkom, poudarjenim z žlebom in ostenja; notranji rob ali kanelura; žig ob izlivku zlo slabo od-tisnjen, pravokotne oblike (vel. 5,3 × 3 cm), tri linije ribje kosti in dvovrstični žig FE... ali FB.../A...; na notranji površini dna kamenčki; F M italska; b. rumenkasto rdeča; dl. 24 cm; š. 11 cm; OHU 15 %; št. odl. 1.

Sonda 5

7740 SE sonda 5; kv. I10; obd. 53a; inv. št. PMC R 28989
Italska sigilata; Consp. 39; krožnik; odlomek vodoravnega ustja in ostenja; lilija v barbotinu na ustju; F ITS Tardopadana; v. 4,9 cm; pr. u. 19,3 cm; št. odl. 1.

7741 SE 517; kv. sonda 5; PN 922; obd. K-1438; inv. št. PMC R 26723

Žebelj; masiven s ploščato glavico; železo; dl. 13,5 cm; š. 2,1 cm; db. 0,9 cm; št. odl. 1.

7741b SE sonda 5; kv. sonda 5; PN 540; obd. K-1321; inv. št. PMC R 26802

Noriško-panoska fibula s krilci Garbsch Almgren 238h, ohranjen del peresovine in loka s po dvema gumboma na krilcih; bron; dl. 7,6 cm; š. 2,1 cm; db. 0,3 cm; št. odl. 1; analogija: Garbsch 1965, 59, Abb. 26; Riha 1979, 76, T. 10, 269 datacija: 2. pol. 1. stol–1. desetletje 2. stoletja.

7741c SE sonda 5; kv. I8; PN 3015; obd. K-1508; inv. št. PMC R 26484

Ataša vedra; vzdolž osrednjega dela linija okroglih vdrtin; iz tanke pločevine, odebeljena le pri zgornjem, polkrožnem zaključku z okroglo predrtino (ušescu); na spodnji strani razširitev pravokotne oblike, pod ušescem dva simetrična stranska traka (n; bron; dl. 6,2 cm; š. 4,2 cm; v. 1,6 cm; št. odl. 1.

7742 SE 520; kv. sonda 5; PN 541; inv. št. PMC R 26369

Močno profilirana fibula Almgren 70/73c; manjkata igla in peresovina; bron; dl. 5,4 cm; š. 1,2 cm; v. 14 cm; št. odl. 1; analogija: Gugl 1995, 15–16; datacija: flavijsko–antoninsko.

7743 SE 520; kv. sonda 5; PN 699; obd. 500; inv. št. PMC R 28690

Pečatna oljenka Loeschcke IX ali X; odlomek dna z žigom FOR...; dl. 3,3 cm; št. odl. 1; žig: FORTIS (oljenka).

7744 SE 524; kv. sonda 5; obd. 522

Galska sigilata; Drag. 37; globoka skleda; odlomek ostenja z grafitom na zunanji površini (+); F GTS; dl. 5,1 cm; š. 3,5 cm; št. odl. 1.

7745 SE 520; kv. sonda 5; PN 1409; inv. št. PMC R 26711

Trakast okov; polkrožno zvita pločevina s štirimi zakovicami; bron; dl. 6,4 cm; š. 1,7 cm; v. 3 cm; št. odl. 1.

7746 SE 520; kv. sonda 5; obd. 531; inv. št. PMC R 28985

Svetla namizna keramika; odlomek ostenja vrča z grafitom .I IS V; F N 1.1; b. svetlo rdeča; dl. 5,8 cm; št. odl. 1.

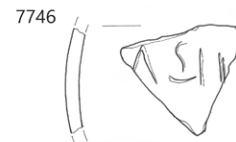
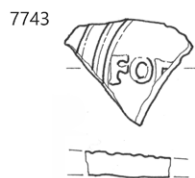
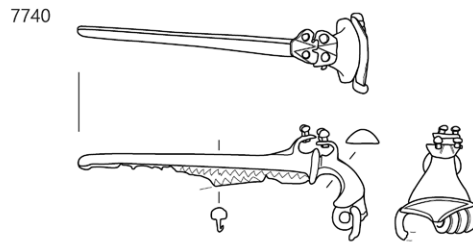
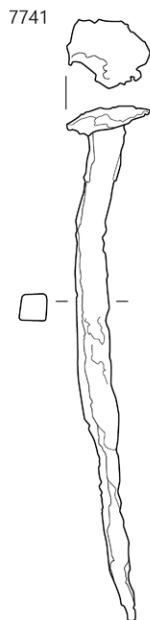
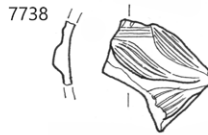
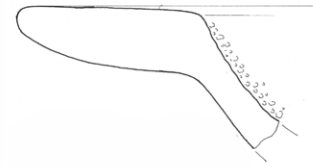
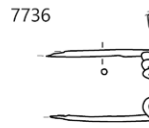
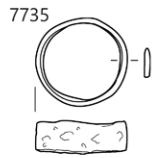
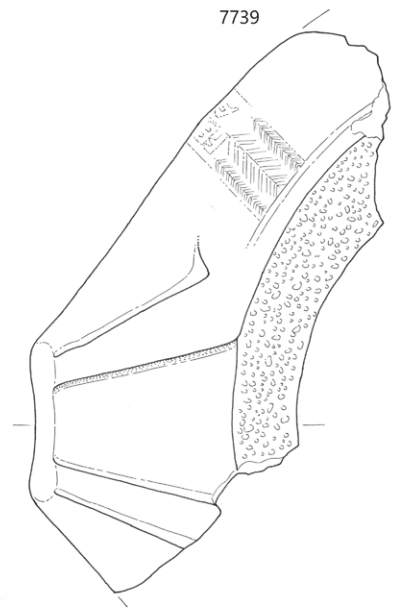
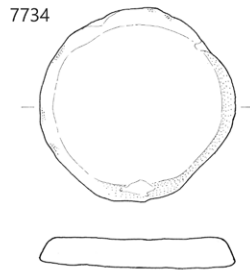
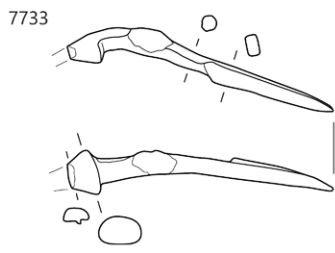

7733–7734 SE 132, 7735, 7740 brez SE, 7736 SE 9, 7737–7738 SE 409, 7741 SE 517, 7743, 7746 SE 520; 7737, 7739, 7746
 merilo 1 : 3, ostalo merilo 1 : 2.

7747 SE 520; kv. sonda 5; PN 1759; obd. 517; inv. št. PMC R 28692

Italska melnica; Dramont D2 (padska proizvodnja); melnica; odlomek zapognjenega ustja, ostenja in ravnega dna; na notranji površini kamenčki, na notranjem robu ustja kanelura; F M padska; ali lokalna; b. roza; š. 40,8 cm; v. 9,2 cm; pr. u. 30 cm; pr. d. 18,4 cm; št. odl. 1; 585 g.

7748 SE 520; kv. sonda 5; obd. 502; inv. št. PMC R 28691
Groba kuhinjska keramika; Ce I.4.1.1;

Odlomek rahlo izvihanega ustja z odrezanim robom in pokončnim vratom ter ostenja trebušastega lonca; metličenje vodoravno in poševno na zunanji površini; F GK 1.2; b. črna; bzp. temno rjava do črna; v. 11,5 cm; pr. u. 15 cm; št. odl. 1.

7749a SE 520; kv. sonda 5; obd. 510

Fina kuhinjska keramika; Ce VII.2.2; pokrov; odlomek klekaste-ga ustja z ovratnikom in ostenja; F NK 3.2; b. črna; pr. u. 6 cm; št. odl. 1.

7749b SE 520; kv. sonda 5; obd. 518; inv. št. PMC R 28693
Groba kuhinjska keramika; Ce I.4.1.1; trinožnik; odlomki izvihanega ustja in narebrenega lečastega trupa, dna in trikotnih nog; F GK 1.2; b. črna; v. 7 cm; pr. u. 16,8 cm; pr. d. 12,5 cm; št. odl. 5; 418 g.

7750a SE sonda 5; kv. I10; obd. 54

Italska sigilata; Consp. 39; krožnik; odlomka izvihanega ustja, ostenja in prstanastega dna; grozd iz bunčic v barbotinu na ustju; F ITS Tardopadana D; v. 4,3 cm; pr. u. 17,8 cm; pr. d. 6,7 cm; št. odl. 2; 69 g.

7750b SE sonda 5; kv. I10; obd. 53b; inv. št. PMC R 28990
Italska sigilata; Consp. 39; krožnik; odlomek izvihanega ustja in ostenja; lilija v barbotinu na ustju; F ITS Tardopadana; š. 3 cm; v. 3,3 cm; št. odl. 1.

7750c SE sonda 5; kv. I9; obd. 564a; inv. št. PMC R 29470
Svetla namizna keramika; čaša; odlomek ostenja konične ali kozarca; vodoravni žlebovi na zunanji površini; F N 1.1; b. roza; v. 5,4 cm; pr. d. 6,3 cm; št. odl. 1.

7750d SE sonda 5; kv. I9; PN 5038; obd. 1740; inv. št. PMC R 29511

Oljenka Loeschcke ×IVB ali IIV ali IIV; tulasta oljenka; ohranjena v celoti; polkrožen trup in ravno dno z notranjim tulastim nastavkom (pr. 1,5 cm), ki je štirikrat s strani perforiran (pr. luknjic 1–2 mm); F N 1.1; ožgano zaradi uporabe; izdelano grobo deloma na vretenu deloma prostoročno; b. rdečkasto rumena; v. 4,3 cm; pr. u. 8,9 cm; pr. d. 5,2 cm; št. odl. 1; 103 g.

7750e SE sonda 5; kv. –; obd. 1031b; inv. št. PMC R 27428
Italska kuhinjska keramika; Goudineau 13–15, 28–30; pekač; odlomek ravnega dna in ostenja; F IKK1pr; dl. 4,5 cm; v. 2,7 cm; št. odl. 1.

7750f SE sonda 5; kv. –; obd. 1031a; inv. št. PMC R 27427
Amfora z ravnim dnom; dvoročajni vrč ali fini lonec ali amfore z ravnim dnom; odl. preoblikovanega dna in ostenja; koleščkanje (trikotniki) na zunanji površini; grafit na zunanji površini dna X; F N 1.1; b. roza; v. 3,2 cm; pr. d. 10,5 cm; št. odl. 2.

7750g SE sonda 5; kv. I8, J8; obd. 50

Italska melnica; Dramont D2 (srednje italska proizvodnja); melnica; odlomki izvihanega ustja z notranjim robom in ostenja; F M italska; pesek na notranji površini; b. roza; dl. 67 cm; v. 7,2 cm; št. odl. 8; 552 g.

7750h SE sonda 5; kv. I9; obd. 2334; inv. št. PMC R 28519
staljena steklena masa; dl. 4,5 cm; db. 1,9 cm; št. odl. 1.

Sonda 6

7751 SE naključna najdba; kv. sonda 6; obd. 1284
Kos steklene mase; št. odl. 1.

7752 SE 604; kv. sonda 6; PN 538; obd. B–1002; inv. št. PMC R 26939

Igle z odlomljenim vrhom in konico, v preseku ovalne oblike; kost; dl. 7,6 cm; š. 0,5 cm; db. 0,3 cm; št. odl. 1.

7753 SE vzhodni krak; kv. sonda 6; obd. 1252; inv. št. PMC R 27559

Lokalna keramika tankih sten; Ce VI.1.7 (Angera 2–3); odlomki ustja in ostenja bikonične skodelice; F N 3.2b; prežgano; b. svetlo siva; bzp. zelo temno siva; bnp. sivkasto rjava; v. 4,8 cm; pr. u. 12 cm; št. odl. 1.

7754 SE vzhodni krak; kv. sonda 6; obd. 1255

Italska keramika tankih sten; Mgdb 4; kozarec; odlomek ravnega dna in ostenja; reliefne paličice na zunanji površini; F KTS 2 (Mgdb A); b. oranžna; dimljena zgornja polovica zunanje površine na temno rjavo; pr. d. 5 cm; št. odl. 1.

Sonda 7

7755 SE 720; kv. sonda 7; PN 727; inv. št. PMC R 26370
Žlička z okroglo lopatko in koničastim koncem držaja okroglega preseka; bron; dl. 8,8 cm; š. 1,7 cm; db. 0,3 cm; št. odl. 1; analogija: Deimel 1987, T. 35–37; datacija: 1.–2. stoletje.

7756 SE črna antična; kv. sonda 7; PN 730; inv. št. PMC R 26354

Jermenski zaključek tipa Garbsch R2, ohranjen skoraj v celoti–odlomljen le pritrilni nastavek; bron; dl. 5,1 cm; š. 0,8 cm; št. odl. 1; analogija: Garbsch 1965, 104–105; datacija: 1. pol. 1.–2. pol. 2. stoletja.

7757 SE črna antična; kv. sonda 7; PN 731; inv. št. PMC R 26410

Pasna spona iztegnjene D oblike; v osrednjem delu nekoliko odebeljen jeziček; okroglega preseka; bron; dl. 2,8 cm; š. 1,9 cm; v. 0,8 cm; št. odl. 1.

7758 SE sonda 7; kv. sonda 7; obd. 739; inv. št. PMC R 29592
Italska sigilata; Padana B krožnik; krožnik; odlomek dna, na notranji površini dna peresni okras in žig SEVERI (OCK 1956.3), RI v ligaturi; v pravokotnem okvirju (tip 100, d. 1,4 cm; š. 0,7 cm); F ITS Padana B ali C; dl. 7 cm; š. 5,5 cm; št. odl. 1; analogija: OCK 2, 407; žig: SEVERVS (2) (OCK 1956); datacija: OCK: 15–1 pr. n. št.



7747

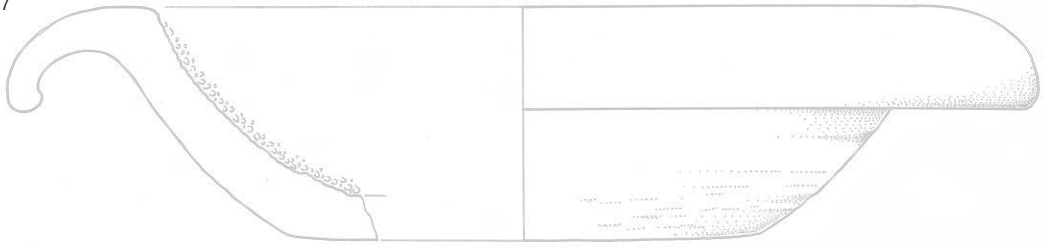

7748

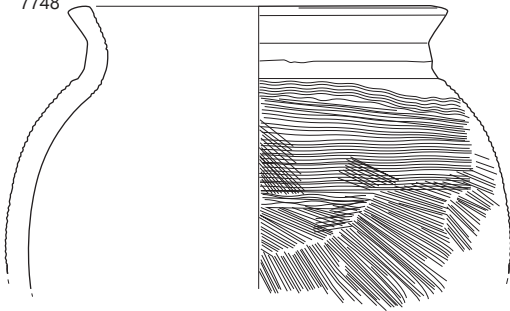

7749b

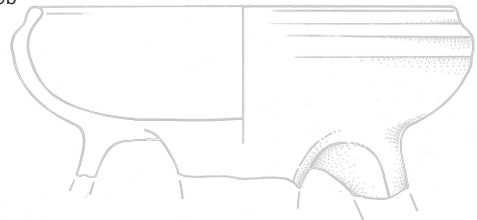

7752



7753



7758

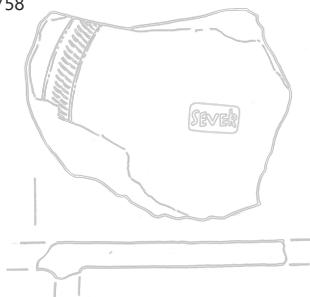

∴ 7747–7749b SE 520, 7752 SE 604, 7753, 7758 brez SE, 7760–7763 SE 1211; 7747–7749b merilo 1 : 3, ostalo merilo 1 : 2.

7759 SE sonda 7; kv. sonda 7; inv. št. PMC R 26656
škatlica za pečat, kvadratna oblika s šarnirjem; 3 okrogle luknjice na eni od večjih površin; pokrovček korodiran; bron; dl. 2,5 cm; š. 2 cm; v. 0,7 cm; št. odl. 1.

Sonda 12

7760 SE 1211; kv. sonda 12; obd. 1261a; inv. št. PMC R 27589
Italska sigilata; Consp. 43; odlomek ustja in ostenja skodelice; barbotin okras lilije in grozda z vitico; F ITS Tardopadana E; š. 13 cm; pr. u. 10 cm; št. odl. 2.

7761 SE 1211; kv. sonda 12; obd. 1261b; inv. št. PMC R 27590
Italska sigilata; Consp. 43; odlomek ustja in ostenja skodelice; barbotin okras lilije; F ITS Tardopadana; š. 13 cm; pr. u. 11 cm; št. odl. 1.

7762 SE 1211; kv. sonda 12; obd. 1263b; inv. št. PMC R 27606
Svetla namizna keramika; Ce II.1.1; odlomek čašastega ustja in ročaja vrča ali bikonične skleda; žleb pod ustjem; F N 1.1; b. roza; dl. 6,7 cm; š. 3,5 cm; št. odl. 1.

7763 SE 1211; kv. sonda 12; obd. 1263a; inv. št. PMC R 27603
Svetla namizna keramika; Ce I.6.1; odlomki izvihanega ustja in ostenja finega lonca ali vrča, rebro na vratu; F N 1.1; b. svetlo rdeča; pr. u. 8,5 cm; pr. d. 6,6 cm; št. odl. 8.

7764 SE 1211; kv. sonda 12; obd. 1263e; inv. št. PMC R 27608
Svetla namizna keramika; Ce I.8; odlomki prstanastega dna in ostenja vrča ali pokalne posode; F N 1.1; b. svetlo rdeča; v. 13,5 cm; pr. d. 9 cm; št. odl. 2.

7765 SE 1211; kv. sonda 12; obd. 1263d; inv. št. PMC R 27607
Svetla namizna keramika; Ce IV.1.4; odlomki vratu in ostenja s trakastima ročajema dvoročajnega vrča; F N 1.1; b. roza; v. 13,5 cm; š. ročaja 5 cm; št. odl. 2.2.

7766 SE 1211; kv. sonda 12; obd. 1262; inv. št. PMC R 27595
Groba kuhinjska keramika; Ce I.4; odlomek ostenja lonca pod vratom z vodoravnim metličanjem in lončarskim znakom X; F GK 1.1; dl. 7,1 cm; št. odl. 1.

7767 SE sonda 12; kv. sonda 12; obd. 532; inv. št. PMC R 28986
Pokrovček za amforo PA5; izčrepijski pokrovček; iz amfore Dr. 6B; F A4; b. oranžna; dl. 7,8 cm; š. 7,3 cm; št. odl. 2.

12.1.8 Najdbe brez najdiščnih podatkov

7768 obd. K-1507; inv. št. PMC R 26483

Igla; na eni strani odlomljena in kijasto zavita; okroglega preseka; bron; dl. 14,1 cm; db. 0,2 cm; št. odl. 1.

7769a SE jašek nad grobom 1; obd. K-1448; inv. št. PMC R 26216

Umetelno izdelan treskalnik oz. čelešnik; masiven; pravokotnega preseka; z zavoji; železo; dl. 12,3 cm; š. 3,9 cm; db. 1,7 cm; št. odl. 1.

7769b SE jašek nad grobom 1; obd. K-1450; inv. št. PMC R 26217

Odlomek žice; okroglega preseka; železo; dl. 6,1 cm; š. 1,6 cm; db. 0,3 cm; pr. 2 cm; št. odl. 1.

7770a SE deponija; inv. št. PMC R 26661

Pasni okov, 2 odlomka pločevine; rob okova z vrezanimi diagonalnimi kanelurami in predrtim okrasom; bron; dl. 2,4 cm; š. 1,7 cm; db. 0,1 cm; št. odl. 1.

7770b SE detektorska najdba z antične ceste; inv. št. PMC R 26648

Polizdelek–fibula, morda z dvema gumboma; odlomek trikotno oblikovanega prehoda loka v peresovino z enim gumbom; bron; dl. 2,7 cm; š. 1,9 cm; v. 0,6 cm; št. odl. 1.

7770c SE deponija; inv. št. PMC R 26641

Pločevinast odlomek s predrtim okrasom; ena ravna stranica, ostale odlomljene; bron; dl. 2,9 cm; š. 1,8 cm; db. 0,2 cm.

7770d SE detektorska najdba; inv. št. PMC R 26640

Votel gumb; zaprte kapičaste oblike; na spodnji strani dve okrogli luknji; ušesce manjka; bron; v. 0,9 cm; pr. 2 cm; datacija: novi vek.

7771 obd. 1440; inv. št. PMC R 27769

Italska sigilata; Consp. 34; skodelica z rebrom; odlomek ustja in ostenja; aplikacija dvojne spirale in rozete; F ITS Aretina A; v. 2,5 cm; pr. u. 8 cm.

7772 obd. 4165

Italska sigilata; Consp. 34; skodelica z rebrom; odlomek ostenja z aplikacijami rozete in gledališke maske z dolgimi lasmi; F ITS Tardopadana; v. 3,2 cm; pr. u. 11 cm; št. odl. 1.

7773 obd. 4363

Italska sigilata; Consp. 34; skodelica z rebrom; odlomki ustja, dna in ostenja; aplikacija dvojne spirale; F ITS Tardopadana A2; b. svetlo rdeča; rdeč sijoč premaz; v. 2,1 cm; pr. u. 8 cm; št. odl. 3.

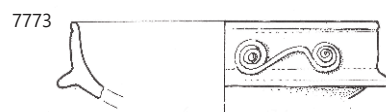
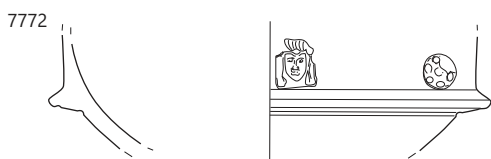
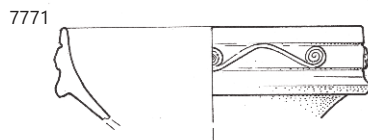
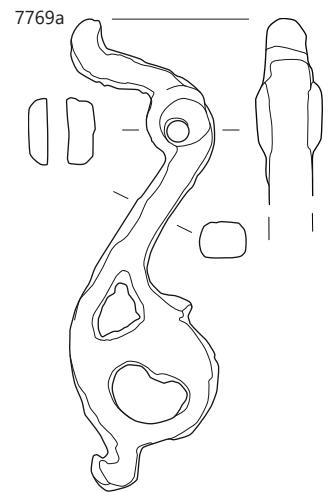
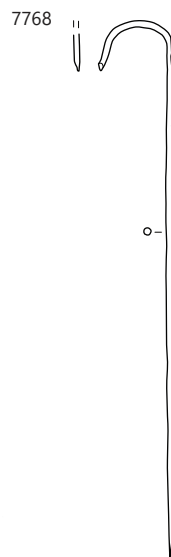
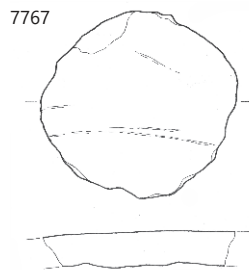
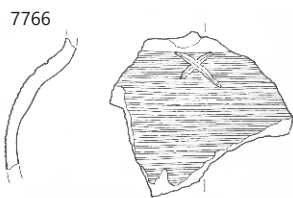
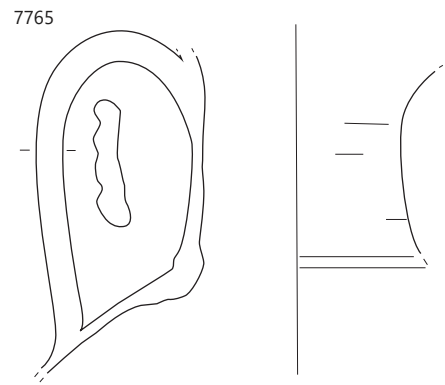
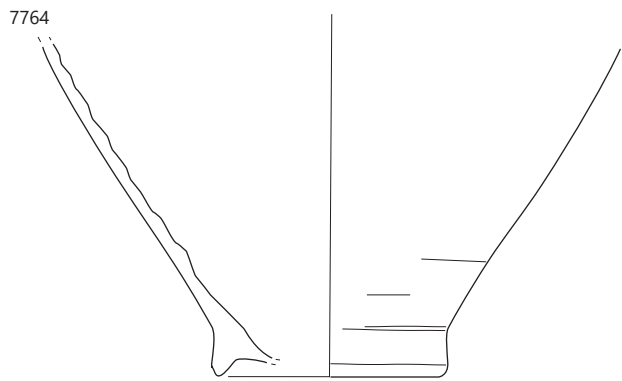
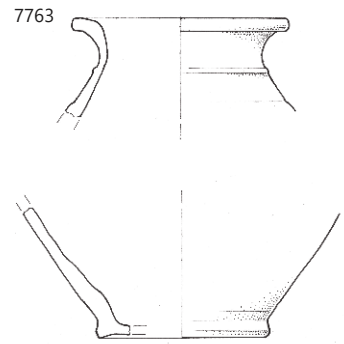
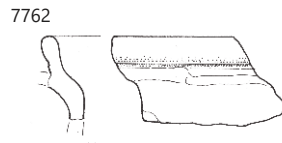
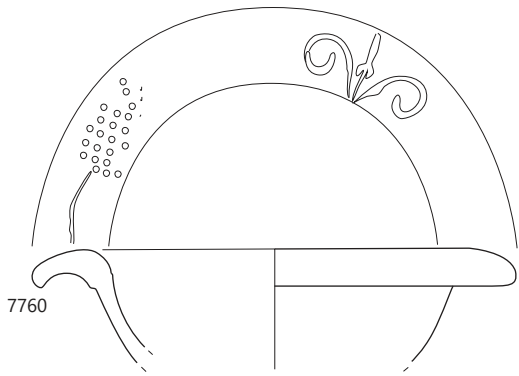

7764–7767 SE 1211, 7768–7776 brez SE; 7764–7767 merilo 1 : 3, ostalo merilo 1 : 2.

7774 obd. 1033b

Italska sigilata; Consp. 43; skodelica; odlomek ustja in ostenja; lilija in grozd iz buncic v vejico v barbotinu; F ITS Tardopadana; v. 1,2 cm; pr. u. 13,7 cm; št. odl. 1.

7775 obd. 4826b; inv. št. PMC R 29629

Italska sigilata; Consp. 43; odlomki zapognjenega ustja, prstanastega dna in ostenja skodelice; grafit na zunanji površini dna; F ITS Tardopadana; v. 3 cm; pr. u. 9,2 cm; pr. d. 3,8 cm; št. odl. 1.

7776 obd. 4908

Italska sigilata; Consp. 20,4; odlomek ustja in ostenja krožnika; aplika listka; F ITS Tardopadana; dl. 3,2 cm; pr. u. 16 cm; št. odl. 1.

7777 obd. 1081a; inv. št. PMC R 27467

Italska sigilata; Consp. B 1.11; krožnik; odlomki dna z visoko prstanasto nogo; koncentrična žlebova na notranji površini dna; F ITS Tardopadana; pr. d. 10 cm; št. odl. 7; datacija: tiberijsko-flavijsko.

7778 obd. 4826d; inv. št. PMC R 29631

Italska sigilata; Consp. B 1.12; odlomek prstanastega dna in ostenja krožnika; F ITS Tardopadana; v. 4 cm; pr. d. 13 cm; št. odl. 1; analogija: Consp. 3.2, 4.6, 6, 20–21; datacija: tiberijsko-flavijsko.

7779 obd. 4826c; inv. št. PMC R 29630

Italska sigilata; Consp. B 3.15; odlomek prstanastega dna in ostenja polkrožne skodelice; F ITS Tardopadana; pr. d. 4,3 cm; št. odl. 1; analogija: Consp. 34, 36 ali 43–45.

7780 obd. 4906

Italska sigilata; Consp. B 3.19; odlomek prstanastega dna skodelice; žig na notranji površini dna, delno ohranjen, ippd (tip 603, ohr. d. 0,5 cm); F ITS Aretina A; pr. d. 3 cm; št. odl. 2; analogija: Consp. 34.



7781 obd. 4994; inv. št. PMC R 29593

Italska sigilata; Consp. B 4.13; odlomek prstanastega dna skodelice z žigom CANTAB (OCK 515.3, NT v ligaturi), ippd (tip 611, 1,5 × 0,5 cm); F ITS Padana B; pr. d. 4,8 cm; št. odl. 1; žig: CANTABER (OCK 515); datacija: 15+.



7782 kv. jašek; obd. 1282

Italska sigilata; Consp. 39–41; krožnik; odlomek ostenja z grafitom; F ITS Tardopadana; št. odl. 1.

7782 obd. 1081b; inv. št. PMC R 27468

Italska sigilata; Consp. 39–41; krožnik; odlomek prstanastega dna in ostenja; F ITS Tardopadana; pr. d. 11,7 cm; št. odl. 1; datacija: druga polovica 1.–prva polovica 2. stoletja.

7783 obd. 1541

Galska sigilata; Drag. 18/31; stožčasta skodelica; odlomek izvihane ustja in ostenja; žleb na zunanji površini; F GTS; b. rdeča; zelo kakovosten bleščječ rdeč premaz; v. 2,8 cm; pr. u. 12,4 cm; št. odl. 1.

7784 obd. 4911c

Galska sigilata; Drag. 18, 18/31, 31, 31R; skodela ali krožnik; odlomek prstanastega ustja in ostenja; F GTS; b. rdeča; rdeč premaz rahlo bleščječ; š. 2,5 cm; št. odl. 1.

7785 obd. 4114

Galska sigilata; skodela; odlomek dna s prstanasto nogo; na notranji površini dna delno ohranjen žig, okvir ipp (ohr. d. 0,7 cm, š. 0,4 cm); F GTS; b. svetlo rdeča; temno rdeč rahlo bleščječ premaz; pr. d. 5,4 cm; št. odl. 1; žig: ipp – neberljiv.



7786 SE deponija; obd. 1438

Galska sigilata; Drag. 33; konična skodelica; odlomek prstanastega dna in ostenja; F GTS južnogalska; b. rdeča; rdeč rahlo bleščječ premaz; v. 3,9 cm; pr. d. 4,2 cm; št. odl. 1; 35 g.

7787 obd. 221

Galska sigilata; Drag. 33; konična skodelica; odlomek ustja in ostenja; žleb na zunanji površini; F GTS; b. rdeča; delno sijajen rdeč premaz; v. 3,7 cm; pr. u. 15,7 cm; št. odl. 1.

7788 obd. 292; inv. št. PMC R 29692

Galska sigilata; Drag. 37; skleda; odlomek ustja in ostenja z reliefnim okrasom (jajčni niz); F GTS; b. oranžnordeča; delno mat delno sijajen premaz; š. 7,7 cm; v. 6,2 cm; št. odl. 1.

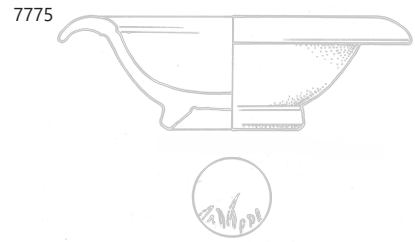
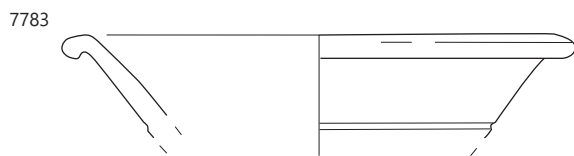
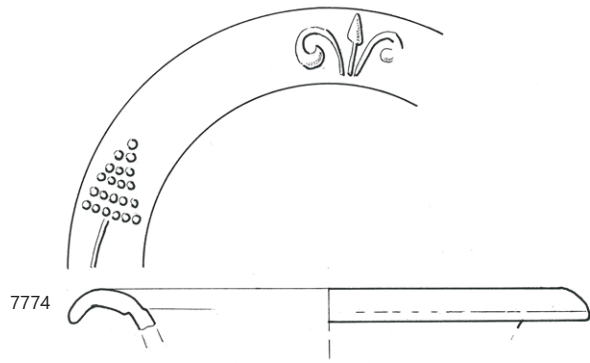

7780

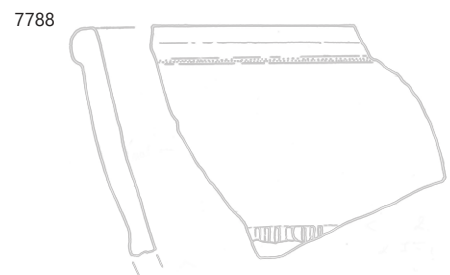
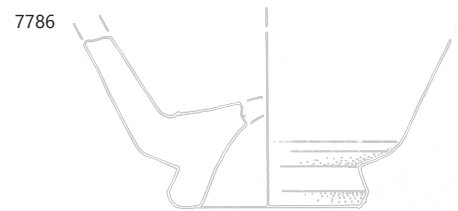
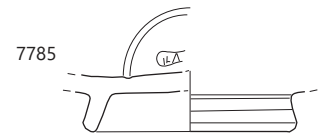
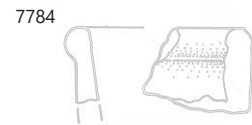

⋮ Brez SE; merilo 1 : 2.

7789 obd. 4911a

Galska sigilata; Drag. 37; skodela; odlomek ostenja z reliefnim okrasom (dva medaljona z vencem kot obrobo, vmesni trak in del osrednje figure); F GTS; b. rdeča; rdeč premaz rahlo bleščeč; š. 4,7 cm; št. odl. 1.

7790 obd. 4911b

Galska sigilata; Drag. 37; skodela; odlomek ostenja z reliefnim okrasom (žival v teku); F GTS; b. oranžna; rdeč premaz rahlo bleščeč; š. 3 cm; št. odl. 1.

7791 obd. 2526; inv. št. PMC R 29681

Galska sigilata; Drag. 37; skleda; odlomek ostenja z reliefnim okrasom: jajčni niz na vrhu in okrogli panoji, v enem rastlinski list; F GTS; b. rdeča; rahlo bleščeč rdeč premaz; dl. 4,7 cm; v. 5,5 cm; št. odl. 1.

7792 obd. 3796

Afriška sigilata; AS Hayes 27; skodela ali globok krožnik; odlomek na notranji strani odebeljenega ustja in zaobljenega ostenja; F AS A/D; ali A2; dl. 4,5 cm; v. 2,2 cm; št. odl. 1.

7793 obd. 4849

Italaska keramika tankih sten; Mgdb 56–61; trebušast kozarec; odlomki ravnega dna in ostenja; F KTS 6 (Mgdb B); b. svetlo rdeča; pr. d. 5,4 cm; št. odl. 4.

7794 obd. 2301b; inv. št. PMC R 28489

Italaska keramika tankih sten; Mgdb 102; skodelica; odlomek profiliranega ustja in ostenja; na zunanji površini barbotin okras (poševne črtice in ločne linije); F KTS 11 (Mgdb E); črn premaz; š. 3,2 cm; v. 2,5 cm; št. odl. 1.

7795 obd. 4166a

Italaska keramika tankih sten; skodelica; odlomek profiliranega ustja in ostenja; žlebovi in barbotin okras palčk; F KTS 11 (Mgdb E); zelo temni siv do črn premaz; pr. u. 9 cm.

7796 obd. 4166b

Italaska keramika tankih sten; skodelica; odlomek dna in ostenja; F KTS 11 (Mgdb E); pr. d. 3,6 cm.

7797 obd. 4166c

Italaska keramika tankih sten; skodelica; odlomek ostenja; koleščkanje v spodnjem delu; F KTS 11 (Mgdb E); dl. 2,8 cm.

7798 obd. 4907a

Južnopanonska keramika tankih sten; Mgdb 119; odlomek ostenja skodelice z reliefnim barbotin okrasom vodnega lista; F KTS 16 (južnopanonska); b. zelo blede rumena; rdečkasto rjav mat premaz; dl. 2,2 cm; š. 3,1 cm; št. odl. 1.

7799 obd. 2a; inv. št. PMC R 28312

Italaska keramika tankih sten; skodelica; odlomek ostenja; v zgornjem delu zunanje površine vodoravni vodni listi v barbotinu, v spodnjem delu koleščkanje; F KTS 15 (Mgdb F); b. roza; sijoč rdeč premaz; dl. 3,5 cm; š. 2,8 cm; št. odl. 1; analogija: KTS južnopanonska ali KTS F

7800 obd. 2b; inv. št. PMC R 28313

Italaska keramika tankih sten; skodelica; odlomek ostenja z reliefnimi luskami v barbotinu; koleščkanje v spodnjem delu; F KTS 14 (Mgdb G); zelo temno rjav premaz; dl. 1,8 cm; š. 1,8 cm; št. odl. 1.

7801 obd. 1443a; inv. št. PMC R 27770

Italaska keramika tankih sten; skodelica; odlomek profiliranega ustja in ostenja; okras lusk v barbotinu; š. 2 cm; v. 2,4 cm; št. odl. 1.

7802 obd. 1443b; inv. št. PMC R 27771

Italaska keramika tankih sten; skodelica; odlomek dna in ostenja; peskanje na zunanji površini; v. 1 cm; pr. d. 3,9 cm; št. odl. 1.

7803 obd. 1033a

Južnopanonska keramika tankih sten; Plesničar Gec 1/43–53; skodelica; odlomek ostenja s prelomom; na zgornjem delu bunke ali okrogli vodni listi in večji reliefni valovi, v spodnjem delu koleščkanje; F KTS 16 (južnopanonska); b. svetlo rdeča; rdeč premaz; v. 3,7 cm; pr. 8,8 cm; št. odl. 1; analogija: oblika posode PI 1/43–53.

7804 obd. 1866

Italaska keramika tankih sten; Mgdb 132; cilindrična skodelica; odlomek ostenja; F KTS 21 (Mgdb K/eggshell španska); b. bež; dl. 5 cm; št. odl. 1.

7805 obd. 3769a

Italaska keramika tankih sten; Mgdb 28; skodelica; odlomek ostenja; žleb na zunanji površini; F KTS 1 (Mgdb A var.); trda, dimljenje na zgodnji polovici zunanje površine; b. rdeča; v. 2,6 cm; pr. 8,6 cm; št. odl. 1.

7806 obd. 3770a

Lokalna keramika tankih sten; Ce VI.1.1 (Mgdb 28); polkrožna skodelica; odlomek ustja z rahlim žlebom, polkrožnega ostenja; žleb na zunanji površini; F N 3.1; dimljenje na zunanji površini; b. rumenkasto rdeča; bzp. gornje polovice oker; pr. u. 10 cm; št. odl. 1.

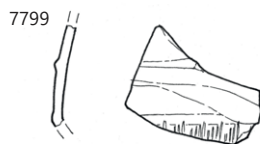
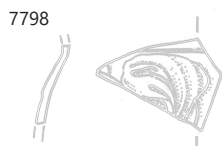
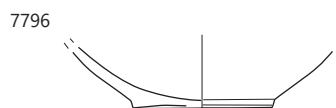
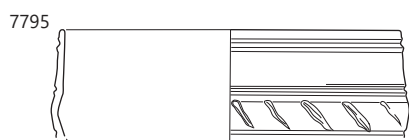
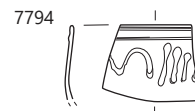
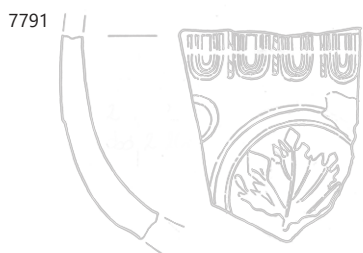

7801

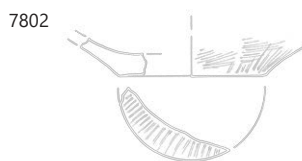

7803



7805

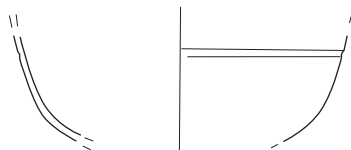

7806

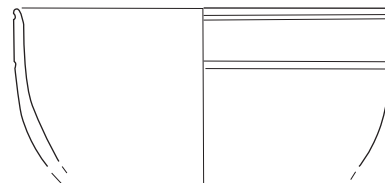

⋮ Brez SE; merilo 1 : 2.

7807 obd. 1542; inv. št. PMC R 27847

Temna keramika s premazom; Ce II.2.4 (PTS Drag. 44); polkrožna skleda z rebrom; odlomek ustja in ostenja; na zunanji površini kanelura pod ustjem, pas koleščkanja in žlebovi pod rebrom; F N 2.2; b. siva; bp. temno rjavkasto siva; črn premaz; v. 6,2 cm; pr. u. 19,4 cm; št. odl. 2.

7808 obd. 4826a; inv. št. PMC R 29628

Svetla keramika s premazom; odlomek dna in ostenje čaše ali cilindričnega lonca/vaze, grafit na zunanji površini dna X; F N 2.1; b. rdečkasto rumena; rdeč premaz na zunanji površini; pr. d. 3,5 cm; št. odl. 1.

7809 SE čiščenje površine med šotori; obd. 3640; inv. št. PMC R 29486

Svetla namizna keramika; Ce II.1.2; skodela; odlomek ustja s trikotnim ustjem (S–profil) in ostenjem; F N 1.1; b. oranžno-rdeča; dl. 5,5 cm; v. 4,9 cm; št. odl. 1.

7810 obd. 1986; inv. št. PMC R 28224

Svetla namizna keramika; Ce I.12; lonec ali vrč; odlomek odebeljenega ustja, vratu in ostenja; na vratu enotračna valovnica; na prehodu v rame kanelura; F N 1.1; b. svetlo rdeča; v. 4,6 cm; pr. u. 14,5 cm; št. odl. 1.

7811 obd. 3769b

Svetla namizna keramika; Ce I.9.4; fin cilindričen lonec; odlomek profiliranega ustja in ostenja; F N 1.1; tanka, kakovostna; b. bež; pr. u. 11,9 cm; št. odl. 1; analogija: morda uvožena, podobna poznorimski keramiki s Hrušice in Emone; datacija: pozni rimski čas.

7812 obd. 3794

Svetla namizna keramika; Ce IV.1.2; fin lonec; odlomek rahlo izvihanega ustja in hruškastega trupa; kaneliran trup v spodnjem delu; F N 1.1; b. roza; pr. u. 10,6 cm; št. odl. 1.

7813 obd. 474

Svetla namizna keramika; Ce IV.1.1; odlomki vrča; prstanasto dno, ovalen trup, stožčast vrat, ročaj ovalnega preseka; F N 1.1; b. oranžna; v. 24 cm; pr. d. 9,7 cm; št. odl. 4.1.

7814 obd. 2301a; inv. št. PMC R 28488

Svetla namizna keramika; Ce IV.1.1.2; enoročajni vrč; odlomek klekastega ustja, vratu, ostenja in ročaja; F N 1.1; b. rdečkasto rumena; pr. u. 6 cm; št. odl. 1.

7815 obd. 1633; inv. št. PMC R 27910

Svetla namizna keramika; Ce IV.1.1.3; enoročajni vrč; odlomka ozkega trakastega ustja, vratu, ostenja in trakastega ročaja; F N 1.1; v. 6,5 cm; pr. u. 4,2 cm; š. ročaja 2,5 cm; št. odl. 2.

7816 obd. 4163

Svetla namizna keramika; Ce IV.1.4; dvoročajni vrč; odlomek ustja, ostenja in trakastega ročaja; F N 1.1; dl. 15 cm; š. ročaja 4,2 cm; št. odl. 1; analogija: mogoče amfora z ravnim dnom.

7817 obd. 5016

Svetla namizna keramika; Ce IV.1.4.5; odlomki ustja in ostenja dvoročajnega vrča ali amfore; ročaja okroglega preseka; F N 1.1; b. rdečkasto rumena; pr. u. 7,5 cm; št. odl. 6.

7818 SE naklj. najdba; kv. jašek; obd. 1277; inv. št. PMC R 27612

Ce VIII.16; hranilnik; odlomek ramena in ostenja, dva žleba na ramenu; F N 1.1; trda, morda italski uvoz; b. rdeča; svetla namizna keramika; dl. 9 cm; š. 4 cm; št. odl. 1.

7808

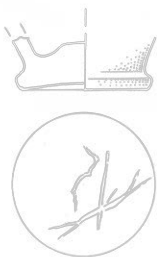

7807

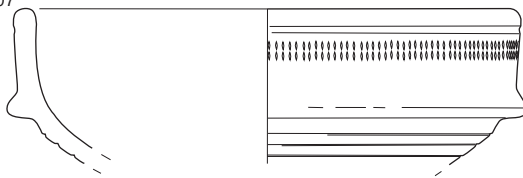

7809

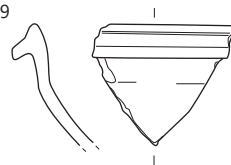

7810

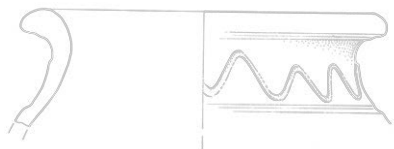

7811

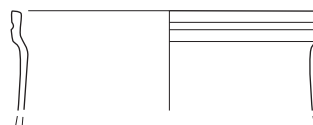

7812

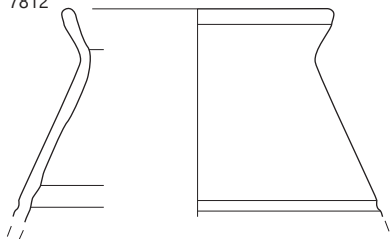

7813

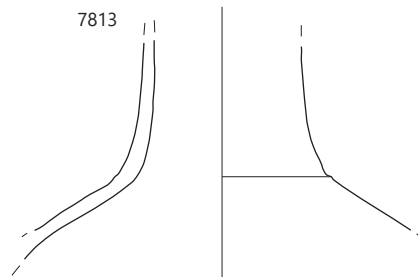

7813

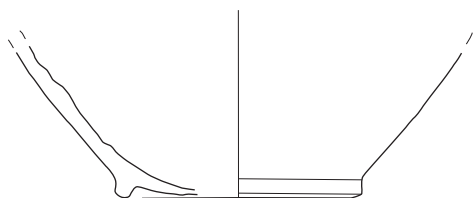

7814

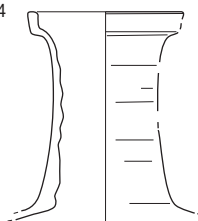

7815

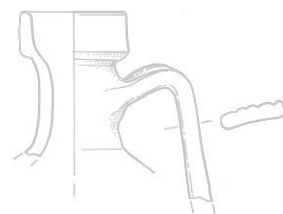

7816

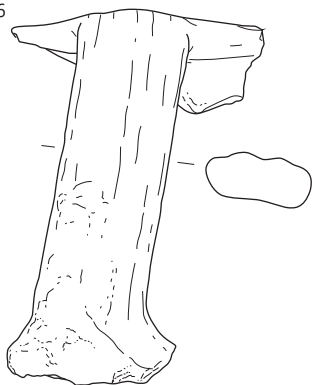

7817

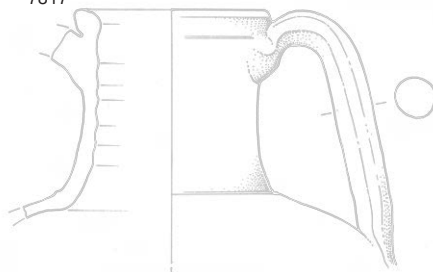

7818

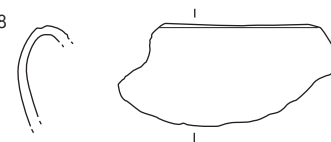

⋮ Brez SE, merilo 1 : 3.

7819 PN 0726; obd. 1706; inv. št. PMC R 27951

Italska melnica; Dramont D2 (padska proizvodnja); melnica; odlomek ustja z notranjo kaneluro in stožčastega ostenja; F M padska; kamenčki na notranji površini; b. rdečkasto rumena; pr. 37,4 cm; pr. u. 28,2 cm; št. odl. 1; 746 g.

7820 obd. 1651; inv. št. PMC R 29710

Ce II.6.2; melnica; odlomek zapognjenega ustja in ostenja; kanelura ali notranja stopnička med ustjem in terilno površino; F N 1.1; način žganja Picon A; nepopolna oksidacijska atmosfera; kamenčki na notranji površini; b. siva; bp. oranžna; dl. 18,2 cm; v. 8,3 cm; št. odl. 1.

7821 obd. 3443c

Italska kuhinjska keramika; Goudineau 18/Di Giovanni 2412; pokrov; odlomek izvihanega ustja in ostenja; F IKK1b; dl. 5,7 cm; db. 0,5 cm; št. odl. 1.

7822 obd. 2922

Svetla namizna keramika; Oljenka Ivanyi XXII, varianta 5; okrogla oljenka izdelana na vretenu; odlomek diska in ramena z okroglo luknjo v sredini (pr. 2,6 cm); F N 1.1; zaglajena zunanji površini, trda; b. oranžna; morda rahel mat premaz na zunanji površini enake barve kakor keramika; dl. 5 cm; š. 3 cm; št. odl. 1.

7823a obd. 4101

Groba kuhinjska keramika; Ce I.4.2; lonec; odlomek ostenja z lončarskim znakom X I na ramenu; metličenje na zunanji površini; F GK 1.2; b. črna; zunanja površina temno rjava do črna, notranja površina svetlo rjava; dl. 6,5 cm; št. odl. 1.

7823b SE čišč. ceste; kv. E,F15; obd. 2870

Groba kuhinjska keramika; Ce I.4.2.2; lonec; odlomek rahlo izvihanega ustja z notranjo kaneluro in ostenja; vodoravno metličenje na zunanji površini; F GK 1.2; b. črna; bp. svetlo rjava; pr. u. 27,2 cm; št. odl. 1.

7824 obd. 2904

Fina kuhinjska keramika; Ce II.4.2.3; trinožnik; odlomek vodoravnega ustja z S profilom in lečastega trupa; vodoravni kaneluri na ramenu; F NK 1.2; b. črna; v. 5 cm; pr. u. 15,5 cm; št. odl. 1.

7825 obd. 1080; inv. št. PMC R 27466

Amfora Dr. 6A; odlomek ustja in vratu; F A jadranska; z veliko drobnimi in grobimi delci groga; b. roza; v. 8,6 cm; pr. u. 16 cm; št. odl. 1.

7826 SE vodovod pri Sv. Maximu; obd. 527; inv. št. PMC R 28984

Amfora Dr. 6B (klasična); odlomki zgornjega dela trupa (ustja, vratu, ročajev ovalnega preseka in ostenja); F A4; dl. 17,5 cm; š. 13,2 cm; št. odl. 1.

7827 obd. 4871

Amfora Dr. 6B; odlomki ustja in ostenja; F A4; b. svetlo rdeča; pr. u. 14 cm; št. odl. 1; 121 g.

7828 obd. 4885

Amfora Aquincum 78; odlomek gumba in ostenja; F A jadranska; b. svetlo roza; pr. d. 3,8 cm; št. odl. 1.

7829 SE vodnjak; kv. 51; obd. 2696; inv. št. PMC R 28829

Svetla keramika s premazom; Ce I.9; lonec; odlomek preobliskovanega ravnega dna in ostenja; F N 2.1; b. siva; bp. rdečkasto rumena; rdeč premaz na zunanji površini; pr. d. 7,5 cm; št. odl. 1; 154 g.

7819

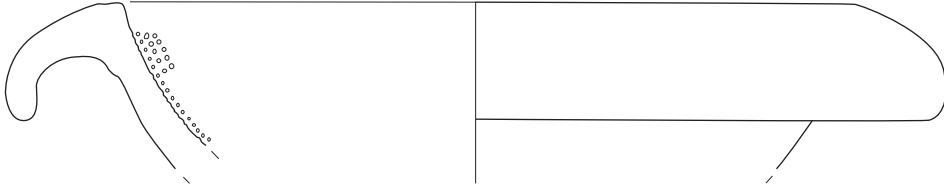

7820

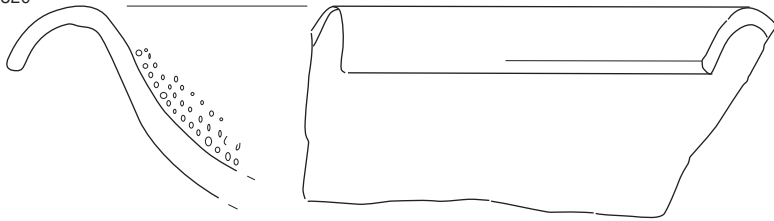

7821



7823a

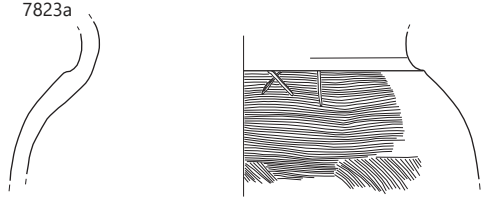

7824

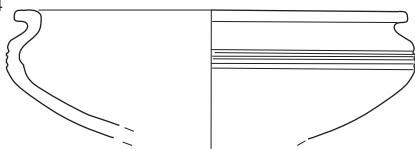

7826

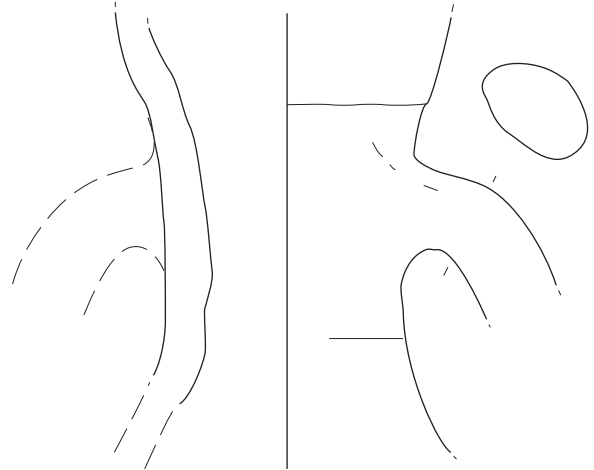

7825

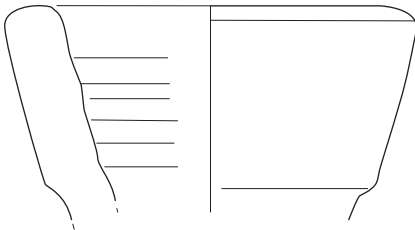

7827

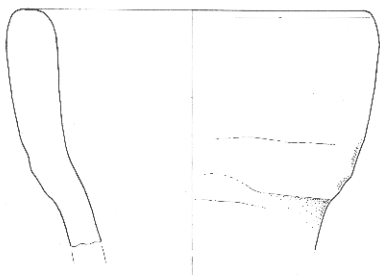

7828

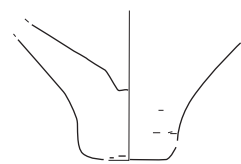

⋮ Brez SE, merilo 1 : 3.