

# ROGOZA

II/II

Matija Črešnar

⋮ Prispевki: Mira Strmčnik Gulič, Maja Janežič,  
Branko Mušič, Metka Culiberg, Nina Zupančič,  
Jayne-Leigh Thomas, Borut Toškan, Lucija Šoberl,  
Richard Evershed, Pieter M. Grootes, Clive Bonsall,  
Tomas Higham, Mihály Molnár





# 14 Katalog arheološkega gradiva

Matija Črešnar, Maja Janežič

V katalogu so predstavljeni predmeti, odkriti na najdišču Rogoza, ki so bili zaradi svojih lastnosti izločeni iz nadaljnje analize.

Najprej so predstavljene prazgodovinske najdbe (G1–G1336), sledijo pa jim tiste iz rimskega obdobja (G1337–G1394) in najdbe, odkrite pri terenskih pregledih. Razporeditev predmetov v katalogu je najprej vezana na posamezne sektorje, nato pa na stratigrafske enote in kvadrante, v katerih so se nahajali. Ob tem so prehodi med sektorji označeni v besedilu, na tablah pa so označene le najpomembnejše stratigrafske enote oziroma strukture, ki smo jih opisali v poglavju Razlaga naselbinskih ostalin.

Vsaka najdba ima svojo številko, pod katero na levi strani najdemo opis predmeta, na tabli na nasprotni strani pa nje-no risbo v označenem merilu (1 : 1, 1 : 2, 1 : 4 itn.).

Pri opisu predmeta sledijo številki predmeta njegovi osnovni najdiščni podatki (sek. – sektor, kv. – kvadrant, SE – stratigrafska enota) in inventarizacijska številka v Pokrajinskem muzeju Maribor (inv. št.), nato pa opis predmeta, njegove tehnološke lastnosti ter nazadnje še njegove dimenzije in teža.

Med tehnološkimi lastnostmi so navedeni zrnavost lončarske glin, način izdelave predmeta<sup>144</sup>, obdelava njegove površine<sup>145</sup>, njegova trdota, barva<sup>146</sup>, žganje<sup>147</sup> ter okras in motiv, ki sta sicer obdelana na drugih mestih.

144 Pri lončarski glini smo pri večjih zrnavostih drobna, groba in zelo groba ter pri izstopajočih primerih fine zrnavosti določili tudi količinsko najpogostejše snovi, ki se v lončarski glini nahajajo. To so predvsem kremenčev pesek in sljuda, izjemoma pa tudi druge.

145 Pri analiziranju obdelave površine smo preverjali, kako so lončarji obdelali površino posode po oblikovanju, ki je večinoma prostoročno, v izjemnih primerih pa tudi na lončarskem vretenu.

146 Barve so določene po Munsellovi barvni lestvici – *Munsell soil color charts* (Baltimore 1988). Pri predmetih, katerih barve med notranjo in zunanjo površino močno variirajo, smo zapisali tako barvo zunanje kot notranje površine v tem vrstnem redu, ločeni pa sta s poševnico (/). Če so barve variirale na eni strani, gre za lisasto površino, barve, ki se med seboj menjavajo, pa so ločene s pomišljajem (–) ter označene s pojasnilom (– lisasta).

147 V keramičnem zbiru se relativno pogosto pojavlja lončenina, ki je zaradi vpliva ognja ter vlage ali drugih postdepozicijskih dejavnikov načeta do te mere, da določanje tehnoloških značilnosti ni več mogoče. V teh primerih smo predmet označili kot *prežgano/uničeno*.

## Okrajšave

<b>sek.</b>	sektor
<b>kv.</b>	kvadrant
<b>SE</b>	stratigrafska enota
<b>SO</b>	stavbni objekt
<b>GOSP</b>	gospodarstvo
<b>inv. št.</b>	inventarna številka
<b>u.</b>	ustje
<b>d.</b>	dno
<b>dr.</b>	držaj
<b>db.</b>	debelina
<b>dl.</b>	dolžina
<b>pr.</b>	premer
<b>t.</b>	teža
<b>v.</b>	višina
<b>vel.</b>	velikost

## Obdelava površine

<b>površno</b>	brisanje vidne grobe poteze obdelave
<b>brisanje</b>	vidne fine poteze obdelave
<b>glajenje</b>	poteze obdelave so nezaznavne
<b>poliranje</b>	površina lončenine sije

## Zrnavost

<b>zelo fina</b>	do 0,25 mm
<b>fina</b>	od 0,26 do 0,50 mm
<b>drobna</b>	od 0,50 do 2,00 mm
<b>groba</b>	od 2,01 do 3,00 mm
<b>zelo groba</b>	nad 3,01 mm

## Trdota

<b>mehko</b>	1. in 2. stopnja po Mohsu
<b>trdo</b>	3. in 4. stopnja po Mohsu
<b>zelo trdo</b>	5. in 6. stopnja po Mohsu
<b>izjemno trdo</b>	7. in 8. stopnja po Mohsu

## 14.1 Prazgodovinske najdbe

Matija Črešnar

### Sektor II

#### 1 sek. II, kv. 6, SE 2, inv. št. 16003

Odlomek ostenja z držajem. Prostoročna izdelava, zrnavost mase – zelo groba (kremen, sljuda), obdelava površine – brisanje, trdota – zelo trdo, barva – svetlo rjava, žganje – nepopolno oksidacijsko. Vel. 4,4 × 3,3 cm, db. 0,7 cm, t. 30,7 g.

#### 2 sek. II, kv. 24, SE 2, inv. št. 16004

Odlomek ustja z ostenjem sklede. Prostoročna izdelava, zrnavost mase – drobna (kremen, sljuda), obdelava površine – glajenje, trdota – zelo trdo, barva – rdečkasto rjava, žganje – redukcijsko/oksidacijsko. Vel. 6,5 × 5,3 cm, db. 0,4 cm, pr. u. 16,2 cm, t. 24,7 g.

#### 3 sek. II, kv. 52, SE 2, inv. št. 16005

Odlomek okrašenega ostenja posode. Prostoročna izdelava, zrnavost mase – groba (kremen, sljuda), obdelava površine – glajenje, trdota – zelo trdo, barva – rdečkasto rjava, žganje – nepopolno oksidacijsko, okras – vrez, motiv – s črto zgoraj in spodaj omejen pas sekajočih se trikotnikov. Vel. 3,5 × 1,8 cm, db. 0,6 cm, t. 7,5 g.

#### 4 sek. II, kv. 62, SE 2, inv. št. 16006

Odlomek okrašenega ostenja posode. Prostoročna izdelava, zrnavost mase – drobna (kremen, sljuda), obdelava površine – glajenje, trdota – zelo trdo, barva – rdečkasto rjava, žganje – nepopolno oksidacijsko, okras – gladko plastično rebro, motiv – vodoravna linija. Vel. 4,5 × 3,2 cm, db. 0,9 cm, t. 15,4 g.

#### 5 sek. II, kv. 76, SE 2, inv. št. 16007

Odlomek okrašenega ostenja posode. Prostoročna izdelava, zrnavost mase – drobna (kremen, sljuda), obdelava površine – glajenje, trdota – zelo trdo, barva – temno siva/svetlo rjava, žganje – oksidacijsko/redukcijsko, okras – razčlenjeno plastično rebro, motiv – vodoravna linija. Vel. 7,9 × 7,8 cm, db. 0,9 cm, t. 58 g.

#### 6 sek. II, sonda B, inv. št. 16008

Odlomek ustja z ostenjem posode. Prostoročna izdelava, zrnavost mase – fina, obdelava površine – glajenje, trdota – trdo, barva – temno siva, žganje – redukcijsko. Vel. 3,6 × 2,7 cm, db. 0,4 cm, t. 6,3 g.

### Sektor V

#### 7 sek. V, kv. 90, SE 2, inv. št. 16009

Odlomek okrašenega ustja z ostenjem posode. Prostoročna izdelava, zrnavost mase – drobna (kremen, sljuda), obdelava površine – brisanje, glajenje, trdota – zelo trdo, barva – rdečkasto rumena, žganje – oksidacijsko, okras – fasete. Vel. 5 × 4,1 cm, db. 0,8 cm, t. 25,3 g.

#### 8 sek. V, kv. 90, SE 2, inv. št. 16010

Odlomek okrašenega ostenja posode. Prostoročna izdelava, zrnavost mase – drobna (kremen, sljuda), obdelava površine – glajenje, trdota – trdo, barva – rdečkasto rumena, žganje – nepopolno oksidacijsko, okras – plastična aplikacija, motiv – elipsa. Vel. 5,4 × 3 cm, db. 0,6 cm, t. 22,5 g.

#### 9 sek. V, kv. 91, SE 2, inv. št. 16011

Odlomek ostenja z odlomljenim ročajem. Prostoročna izdelava, zrnavost mase – drobna (kremen, sljuda), obdelava površine – glajenje, trdota – zelo trdo, barva – rdečkasto rjava, žganje – redukcijsko/oksidacijsko. Vel. 6 × 5 cm, db. 0,5 cm, t. 22,3 g.

#### 10 sek. V, kv. 118, SE 2, inv. št. 16012

Odlomek ustja z ostenjem sklede. Prostoročna izdelava, zrnavost mase – drobna (kremen, sljuda), obdelava površine – glajenje, trdota – trdo, barva – rdeča, žganje – oksidacijsko. Vel. 4,4 × 3,8 cm, db. 0,5 cm, pr. u. 13 cm, t. 15,8 g.

#### 11 sek. V, kv. 119, SE 2, inv. št. 16013

Odlomek ustja posode. Prostoročna izdelava, zrnavost mase – drobna (kremen, sljuda), obdelava površine – brisanje, trdota – zelo trdo, barva – svetlo sivkasto rjava, žganje – redukcijsko/oksidacijsko. Vel. 5,5 × 3 cm, db. 0,7 cm, pr. u. 17,2 cm, t. 16,4 g.

#### 12 sek. V, kv. 135, SE 2, inv. št. 16014

Odlomek okrašenega ostenja posode. Prostoročna izdelava, zrnavost mase – drobna (kremen, sljuda), obdelava površine – glajenje, trdota – izredno trdo, barva – rdečkasto rjava, žganje – oksidacijsko, okras – gladko plastično rebro, motiv – krog. Vel. 4,9 × 3,8 cm, db. 1,5 cm, t. 33,6 g.



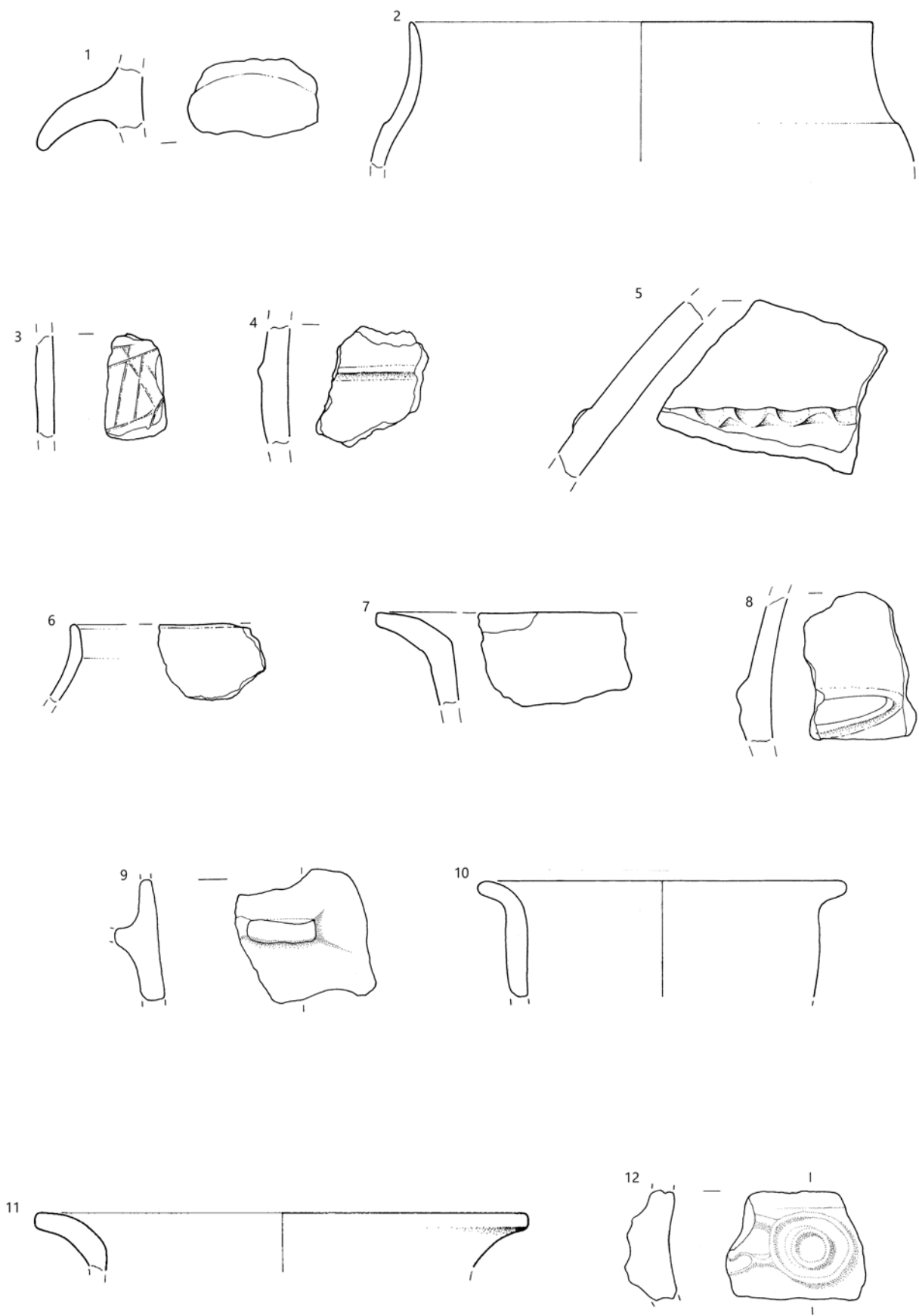

SE 2, merilo 1: 2.

## Sektor VI

### 13 sek. VI, kv. 108, SE 2, inv. št. 16015

Odlomek okrašenega ostenja z držajem. Prostoročna izdelava, zrnavost mase – drobna (kremen, sljuda), obdelava površine – glajenje, trdota – zelo trdo, barva – rdeča, žganje – redukcijsko/oksidacijsko, okras – razčlenjeno plastično rebro, motiv – vodoravna linija. Vel. 6 × 4,8 cm, db. 0,9 cm, t. 35,5 g.

### 14 sek. VI, kv. 110, SE 2, inv. št. 16016

Odlomek držaja. Prostoročna izdelava, zrnavost mase – drobna (kremen, sljuda), obdelava površine – glajenje, trdota – zelo trdo, barva – svetlo rjava, žganje – redukcijsko/oksidacijsko, okras – stranska vtisa. Vel. 6,6 cm, db. 2,4 cm, t. 30 g.

### 15 sek. VI, kv. 139, SE 2, inv. št. 16017

Odlomek dna z ostenjem posode. Prostoročna izdelava, zrnavost mase – fina, obdelava površine – glajenje, trdota – zelo trdo, barva – temno siva, žganje – redukcijsko. Vel. 7,6 × 6 cm, db. 0,7 cm, pr. d. 11,2 cm, t. 60,3 g.

### 16 sek. VI, kv. 165, SE 5, inv. št. 16018

Odlomek ostenja z držajem. Prostoročna izdelava, zrnavost mase – drobna (kremen, sljuda), obdelava površine – glajenje, trdota – trdo, barva – rdečkasto rjava, žganje – oksidacijsko, okras – stranski vtis. Vel. 5,2 × 3,1 cm, db. 1 cm, t. 57,8 g.

## Sektor VII

### 17 sek. VII, kv. 189, SE 1a, inv. št. 16019

Odlomek okrašenega ostenja posode. Prostoročna izdelava, zrnavost mase – groba (kremen, sljuda), prežgano/uničeno, okras – razčlenjeno plastično rebro, motiv – vodoravna linija. Vel. 7,3 × 4,7 cm, db. 0,7 cm, t. 37,9 g.

### 18 sek. VII, kv. 217, SE 1a, inv. št. 16020

Odlomek ustja z ostenjem posode. Prostoročna izdelava, zrnavost mase – fina, obdelava površine – glajenje, trdota – trdo, barva – rjava, žganje – oksidacijsko. Vel. 2,5 × 2 cm, db. 0,4 cm, t. 4,4 g.

### 19 sek. VII, kv. 222, SE 1a, inv. št. 16021

Odlomek dna z ostenjem posode. Prostoročna izdelava, zrnavost mase – drobna (kremen, sljuda), obdelava površine – glajenje, trdota – trdo, barva – rdečkasto rjava, žganje – redukcijsko/oksidacijsko. Vel. 5,5 × 4 cm, db. 0,5 cm, pr. d. 5,4 cm, t. 29,8 g.

### 20 sek. VII, kv. 224, SE 1a, inv. št. 16022

Odlomek ostenja z držajem. Prostoročna izdelava, zrnavost mase – drobna (kremen, sljuda), obdelava površine – glajenje, trdota – zelo trdo, barva – rjava, žganje – oksidacijsko. Vel. 6 × 5,5 cm, db. 1,1 cm, t. 72 g.

### 21 sek. VII, kv. 225, SE 1a, inv. št. 16023

Odlomek ustja z ostenjem sklede. Prostoročna izdelava, zrnavost mase – fina, obdelava površine – glajenje, trdota – zelo trdo, barva – rjava, žganje – nepopolno oksidacijsko. Vel. 3 × 1,7 cm, db. 0,7 cm, t. 4,1 g.

### 22 sek. VII, kv. 242, SE 1a, inv. št. 16024

Odlomek držaja. Prostoročna izdelava, zrnavost mase – drobna (kremen, sljuda), prežgano/uničeno. Vel. 4 × 3,2 cm, db. 1,8 cm, t. 16,6 g.

### 23 sek. VII, kv. 194, SE 2, inv. št. 16025

Odlomek ustja z ostenjem posode. Prostoročna izdelava, zrnavost mase – drobna (kremen, sljuda), obdelava površine – glajenje, trdota – trdo, barva – temno siva, žganje – redukcijsko/oksidacijsko. Vel. 3,8 × 3,5 cm, db. 0,5 cm, t. 11 g.

### 24 sek. VII, kv. 216, SE 2, inv. št. 16026

Odlomek okrašenega ostenja posode. Prostoročna izdelava, zrnavost mase – drobna (kremen, sljuda), obdelava površine – glajenje, trdota – zelo trdo, barva – rjava, žganje – nepopolno oksidacijsko, okras – gladko plastično rebro, motiv – usločena linija. Vel. 6,5 × 4 cm, db. 1 cm, t. 33,1 g.

### 25 sek. VII, kv. 244, SE 1a, inv. št. 16027

Odlomek ustja z ostenjem sklede. Prostoročna izdelava, zrnavost mase – fina, obdelava površine – glajenje, trdota – trdo, barva – rjava, žganje – nepopolno oksidacijsko. Vel. 4,3 × 3 cm, db. 0,4 cm, t. 11,7 g.

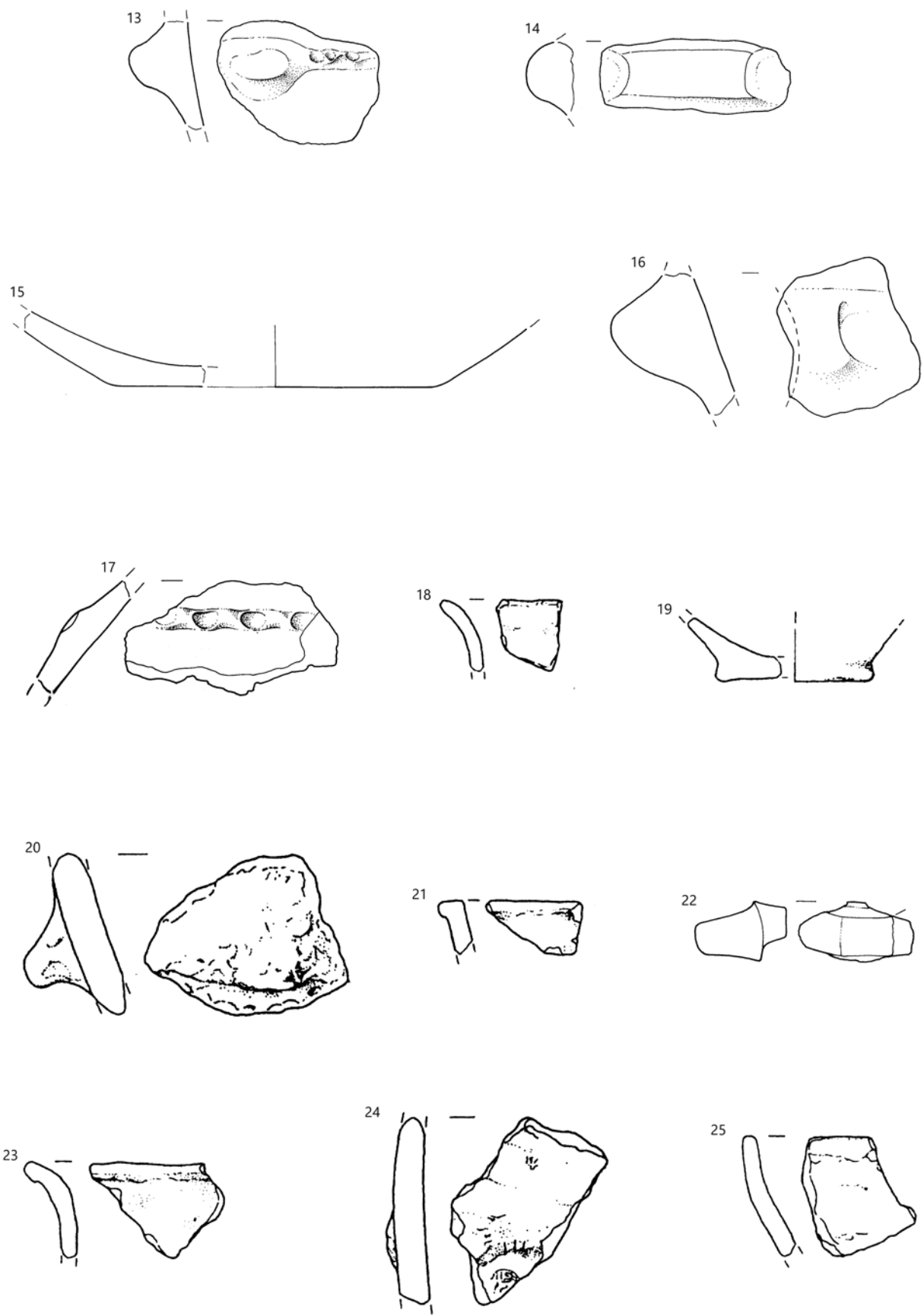

13-15 SE 2, 16 SE 5, 17-25 SE 1a; merilo 1 : 2.

## Sektor VIII

### 26 sek. VIII, kv. 210, SE 2, inv. št. 16028

Odlomek okrašenega ostenja posode. Prostoročna izdelava, zrnavost mase – drobna (kremen, sljuda), obdelava površine – brisanje, trdota – izredno trdo, barva – sivkasto rjava, žganje – redukcijsko/oksidacijsko, okras – razčlenjeno plastično rebro, motiv – vodoravna linija. Vel. 5,7 × 5,2 cm, db. 0,9 cm, t. 34,7 g.

### 27 sek. VIII, kv. 210, SE 2, inv. št. 16029

Odlomek predilne uteži. Prostoročna izdelava, zrnavost mase – drobna (kremen), obdelava površine – glajenje, trdota – trdo, barva – rdeča, žganje – nepopolno oksidacijsko. Vel. 4,5 × 3,5 cm, v. 2,5 cm, t. 69,1 g.

### 28 sek. VIII, kv. 223, SE 2, inv. št. 16030

Odlomek ročaja pekve. Prostoročna izdelava, zrnavost mase – groba (kremen, sljuda), obdelava površine – brisanje, trdota – trdo, barva – rjava, žganje – oksidacijsko. Vel. 5,4 × 4,5 cm, db. 1,2 cm, t. 50,8 g.

### 29 sek. VIII, kv. 232, SE 2/3, inv. št. 16031

Odlomek okrašenega ustja z ostenjem sklede. Prostoročna izdelava, zrnavost mase – fina, obdelava površine – glajenje, trdota – izredno trdo, barva – rjava, žganje – oksidacijsko, okras – žlebovi, motiv – vodoraven trak poševnih linij. Vel. 6,2 × 3,3 cm, db. 0,6 cm, pr. u. 21,8 cm, t. 24,5 g.

### 30 sek. VIII, SE 2, inv. št. 16032

Odlomek okrašenega ustja z ostenjem sklede. Prostoročna izdelava, zrnavost mase – fina, obdelava površine – glajenje, trdota – izredno trdo, barva – temno rdečkasto rjava, žganje – oksidacijsko/redukcijsko, okras – žlebovi, motiv – vodoraven trak poševnih linij. Vel. 7 × 3,6 cm, db. 0,8 cm, t. 40,5 g.



## Sektor IX

### 31 sek. IX, kv. 256, SE 2, inv. št. 16033

Odlomek ustja z ostenjem posode. Prostoročna izdelava, zrnavost mase – fina, obdelava površine – glajenje, trdota – trdo, barva – rjava, žganje – redukcijsko. Vel. 2,2 × 1,6 cm, db. 0,5 cm, t. 2,3 g.

### 32 sek. IX, kv. 258, SE 2, inv. št. 16034

Odlomek ustja posode. Prostoročna izdelava, zrnavost mase – fina, obdelava površine – glajenje, trdota – zelo trdo, barva – svetlo rjava, žganje – redukcijsko/oksidacijsko. Vel. 6,8 × 4,3 cm, db. 1,1 cm, t. 40,2 g.

### 33 sek. IX, SE 404, inv. št. 16035

Odlomek okrašenega ustja sklede. Prostoročna izdelava, zrnavost mase – fina, obdelava površine – glajenje, trdota – trdo, barva – svetlo rjava, žganje – redukcijsko/oksidacijsko, okras – kanelure, motiv – vodoraven trak poševnih linij. Vel. 2,4 × 2,4 cm, db. 0,6 cm, t. 4,9 g.

## Sektor X

### 34 sek. X, kv. 269, SE 1, inv. št. 16036

Odlomek ostenja z držajem. Prostoročna izdelava, zrnavost mase – groba (kremen, sljuda), obdelava površine – brisanje, trdota – trdo, barva – rjava, žganje – redukcijsko/oksidacijsko. Vel. 3,5 × 2,3 cm, db. 0,5 cm, t. 9,2 g.

### 35 sek. X, kv. 248, SE 1a, inv. št. 16037

Odlomek ustja z ostenjem posode. Prostoročna izdelava, zrnavost mase – drobna (kremen, sljuda), obdelava površine – brisanje, trdota – zelo trdo, barva – sivkasto rjava, žganje – oksidacijsko, okras – razčlenjeno plastično rebro, motiv – vodoravna linija. Vel. 4,4 × 3,5 cm, db. 1,4 cm, t. 3,8 g.

### 36 sek. X, kv. 273, SE 1a, inv. št. 16038

Odlomek okrašenega ostenja posode. Prostoročna izdelava, zrnavost mase – drobna (kremen, sljuda), obdelava površine – glajenje, trdota – izredno trdo, barva – rjava, žganje – oksidacijsko, okras – gladko plastično rebro, motiv – vodoravna linija. Vel. 7 × 3,7 cm, db. 1 cm, pr. 14,8 cm, v. 4,2 cm, t. 35,5 g.

### 37 sek. X, kv. 254, SE 2, inv. št. 16039

Odlomek dna z ostenjem posode. Prostoročna izdelava, zrnavost mase – fina, obdelava površine – brisanje, trdota – trdo, barva – svetlo rjava, žganje – oksidacijsko. Vel. 7 × 3,4 cm, db. 1 cm, pr. d. 9,6 cm, t. 38,1 g.

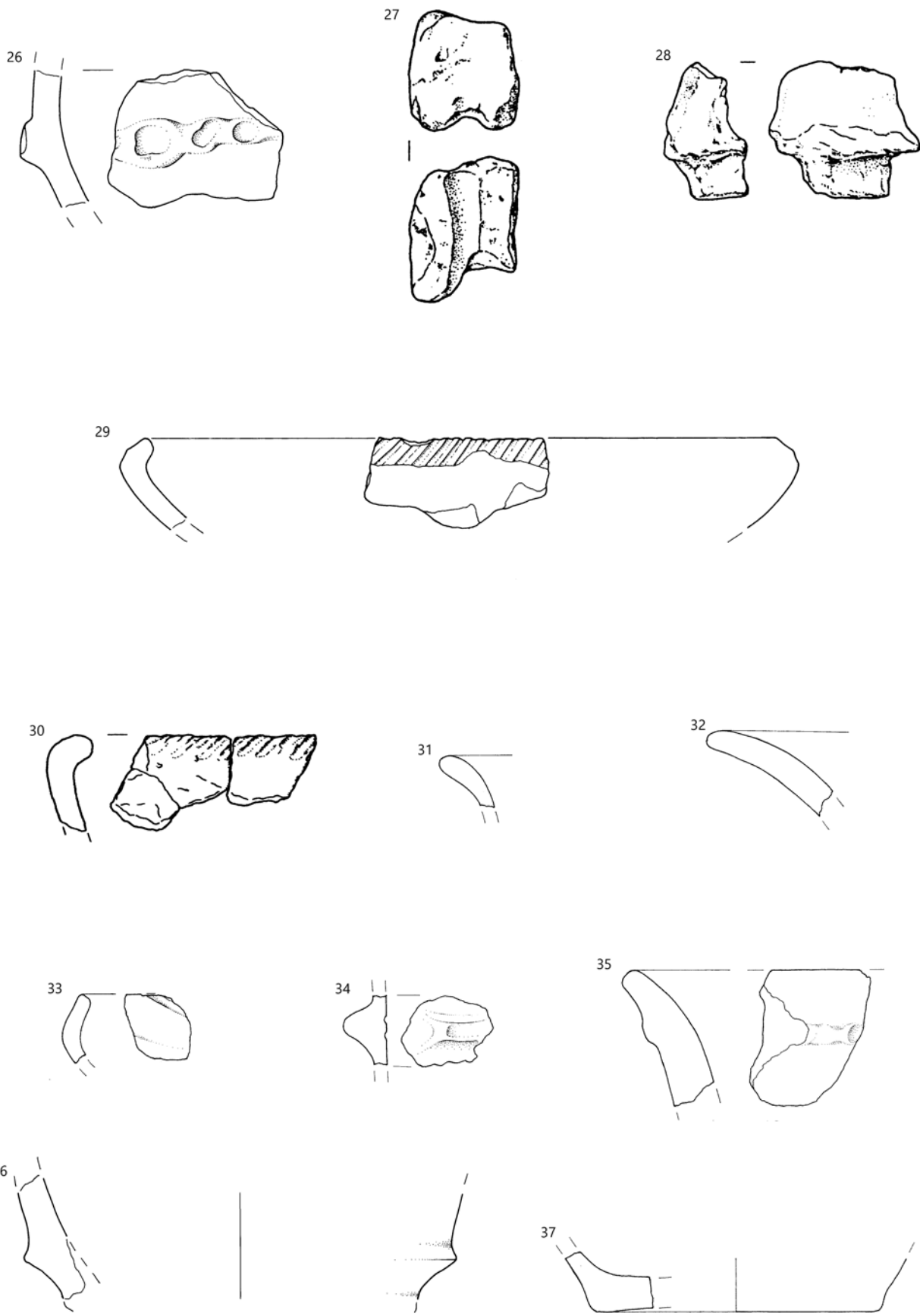

26–28, 30–32, 37 SE 2, 29 SE 2/3, 33 SE 404, 34 SE 1, 35–36 SE 1a; merilo 1 : 2.

**38 sek. X, kv. 270, SE 2, inv. št. 16040**

Odlomek dna z ostenjem posode. Prostoročna izdelava, zrnavost mase – fina, obdelava površine – glajenje, trdota – trdo, barva – svetlo rumenkasto rjava, žganje – nepopolno oksidacijsko. Vel. 5,5 × 3,1 cm, db. 0,7 cm, t. 17,4 g.

**39 sek. X, kv. 302, SE 2, inv. št. 16041**

Odlomek okrašenega ostenja posode. Prostoročna izdelava, zrnavost mase – drobna (kremen, sljuda), obdelava površine – brisanje, trdota – trdo, barva – rjava, žganje – nekontrolirano, okras – razčlenjeno plastično rebro, motiv – vodoravna linija. Vel. 3,9 × 3,1 cm, db. 0,5 cm, t. 2,3 g.

**40 sek. X, kv. 303, SE 2, inv. št. 16042**

Odlomek ustja z ostenjem posode. Prostoročna izdelava, zrnavost mase – drobna (kremen, sljuda), obdelava površine – brisanje, trdota – trdo, barva – svetlo sivkasto rjava, žganje – nepopolno oksidacijsko. Vel. 2,2 × 2,1 cm, db. 0,8 cm, t. 5,8 g.

**41 sek. X, kv. 303, SE 2, inv. št. 16043**

Odlomek okrašenega ostenja posode. Prostoročna izdelava, zrnavost mase – drobna (kremen, sljuda), obdelava površine – brisanje, trdota – zelo trdo, barva – siva, žganje – redukcijsko, okras – razčlenjeno plastično rebro, motiv – vodoravna linija. Vel. 3 × 2,5 cm, db. 1,1 cm, t. 13,3 g.

**42 sek. X, kv. 329, SE 2, inv. št. 16044**

Kremenov odbitek temno rdeče barve (jaspis). Vel. 1,6 × 0,9 cm, db. 0,3 cm, t. 0,4 g.

**43 (476) sek. X, kontrolni jarek 1, SE 2/5, inv. št. 16045**

Odlomek ustja posode. Prostoročna izdelava, zrnavost mase – fina, obdelava površine – brisanje, trdota – zelo trdo, barva – rjava, žganje – nepopolno oksidacijsko. Vel. 3,9 × 3,7 cm, db. 0,7 cm, t. 13,1 g.

## Sektor XII

**44 sek. XII, kv. 355, SE 1, inv. št. 16046**

Manjši prodnik kremenovo sljudnega peščenjaka z znaki obrabe po celotnem največjem obsegu. Vel. 3,9 × 3,6 cm, db. 2,7 cm, t. 49,2 g.

**45 sek. XII, kv. 337, SE 5, inv. št. 16047**

Klina kalcedona svetlo rjave barve z uporabno podolžno retušo na dveh robovih in opaznimi zagladitvami na delovnem robu. Vel. 2 × 1,2 cm, db. 0,3 cm, t. 1,1 g.

**46 sek. XII, kv. 363, inv. št. 16048**

Fragmentiran lonec z visokim usločenim vratom. Prostoročna izdelava, zrnavost mase – drobna (sljuda), obdelava površine – glajenje, trdota – zelo trdo, barva – temno rjava, žganje – oksidacijsko/redukcijsko. Db. 0,8 cm, pr. u. 13,8 cm, v. 18,2 cm.

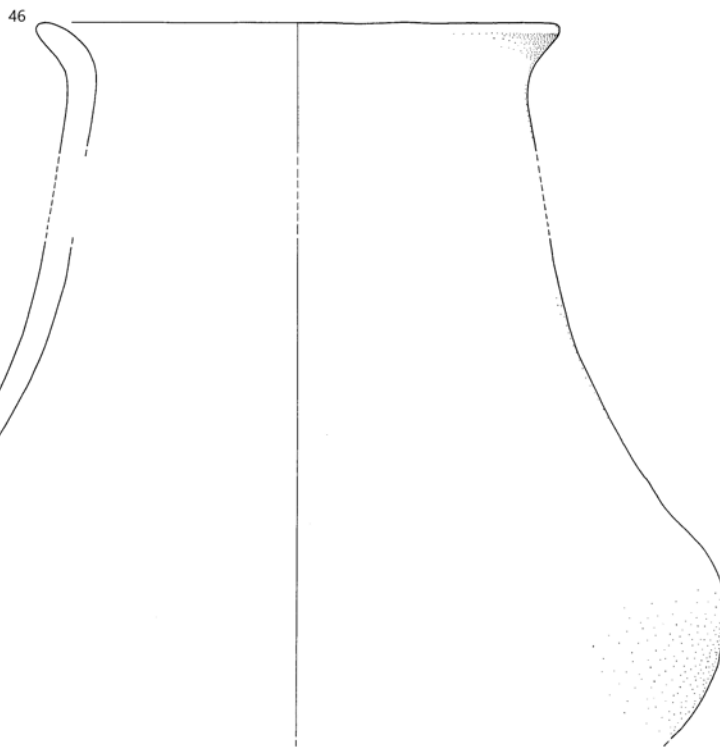
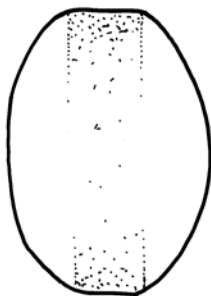
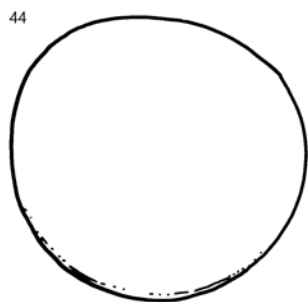
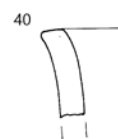
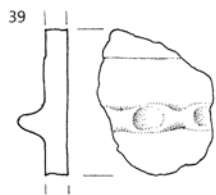

38-42 SE 2, 43 SE 2/5, 44 SE 1, 45 SE 5, 46 SE ?; 42, 44, 45 merilo 1 : 1, ostalo merilo 1 : 2.

## Sektor XIII

**47** sek. XIII, kv. 342, SE 4, inv. št. 16049

Serpentinitni izrvtek z vzporednimi krožnimi odrgninami po plašču. Vel. 2,1 cm, db. 1,1 cm, t. 5,8 g.



**48** sek. XIII, kv. 379, SE 4, inv. št. 16050

Fragmentirana skleda. Prostoročna izdelava, zrnavost mase – fina, obdelava površine – glajenje, trdota – izredno trdo, barva – rdečerjava – lisasta, žganje – oksidacijsko. Db. 0,5 cm, pr. u. 16,8 cm, pr. d. 6,6 cm, v. 9,2 cm, t. 139,6 g.

## Sektor XIV

**49** sek. XIV, kv. 434, SE 3, inv. št. 16051

Odlomek okrašenega ostenja posode. Prostoročna izdelava, zrnavost mase – drobna (kremen, sljuda), obdelava površine – brisanje, trdota – zelo trdo, barva – rdečkasto rjava, žganje – redukcijsko/oksidacijsko, okras – razčlenjeno plastično rebro, motiv – vodoravna linija. Na notranji strani pokrivajo površino ostanki prežgani organski ostanki. Vel. 6 × 5,6 cm, db. 1 cm, t. 38,3 g.

**50** sek. XIV, kv. 434, SE 3, inv. št. 16052

Odlomek okrašenega ostenja posode. Prostoročna izdelava, zrnavost mase – drobna (kremen, sljuda), obdelava površine – brisanje, trdota – trdo, barva – svetlo rdečkasto rjava, žganje – nepopolno oksidacijsko, okras – razčlenjeno plastično rebro, motiv – vodoravna linija. Vel. 5,6 × 3,5 cm, db. 0,6 cm, t. 15,9 g.

**51** sek. XIV, kv. 434, SE 3, inv. št. 16053

Odlomek ostenja z okrašenim držajem. Prostoročna izdelava, zrnavost mase – fina, obdelava površine – glajenje, trdota – zelo trdo, barva – rumenkasto rjava, žganje – redukcijsko/oksidacijsko, okras – odtis prsta. Vel. 4,2 × 2,7 cm, db. 0,7 cm, t. 15,3 g.

## Sektor XV

**52** sek. XV, kv. 422, SE 2, inv. št. 16054

Odlomek okrašenega ostenja posode. Prostoročna izdelava, zrnavost mase – drobna (kremen, sljuda), obdelava površine – glajenje, trdota – trdo, barva – svetlo rjava, žganje – nepopolno oksidacijsko, okras – razčlenjeno plastično rebro, motiv – vodoravna linija. Vel. 4,5 × 3,7 cm, db. 0,6 cm, t. 16,6 g.

**53** sek. XV, kv. 422, SE 2, inv. št. 16055

Odlomek okrašenega ostenja posode. Prostoročna izdelava, zrnavost mase – fina, obdelava površine – brisanje, trdota – zelo trdo, barva – rjava, žganje – redukcijsko/oksidacijsko,

okras – vrezi, motiv – niz oziroma trak poševnih linij. Vel. 3,5 × 1,9 cm, db. 0,5 cm, t. 5,2 g.

**54** sek. XV, kv. 465, SE 2, inv. št. 16056

Odlomek ustja z ostenjem sklede. Prostoročna izdelava, zrnavost mase – drobna (kremen, sljuda), obdelava površine – glajenje, trdota – trdo, barva – svetlo sivkasto rjava, žganje – nepopolno oksidacijsko. Vel. 5,7 × 3,5 cm, db. 0,7 cm, t. 22,1 g.

**55** sek. XV, kv. 467, SE 2, inv. št. 16057

Odlomek okrašenega ostenja posode. Prostoročna izdelava, zrnavost mase – fina, obdelava površine – glajenje, trdota – trdo, barva – svetlo rdeča, žganje – oksidacijsko, okras – vrezi, motiv – različno usmerjene linije. Vel. 4,5 × 2,4 cm, db. 0,6 cm, t. 9 g.

**56** sek. XV, kv. 478, SE 2, inv. št. 16058

Odlomek okrašenega stojnega roba pekve. Prostoročna izdelava, zrnavost mase – drobna (kremen, sljuda), prežgano/uničeno, okras – razčlenjeno plastično rebro, motiv – vodoravna linija. Vel. 5,7 × 3,1 cm, db. 0,6 cm, pr. roba 22 cm, v. 2,8 cm, t. 19,7 g.



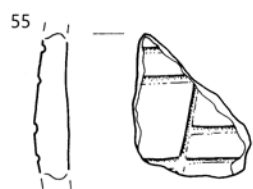
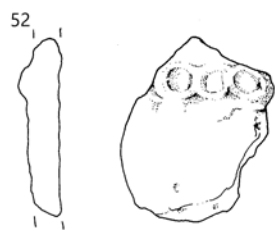
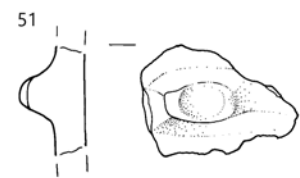
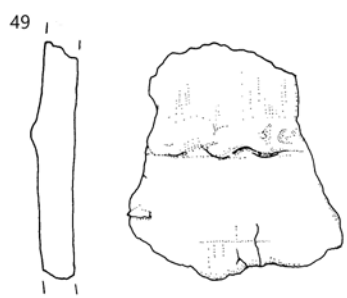
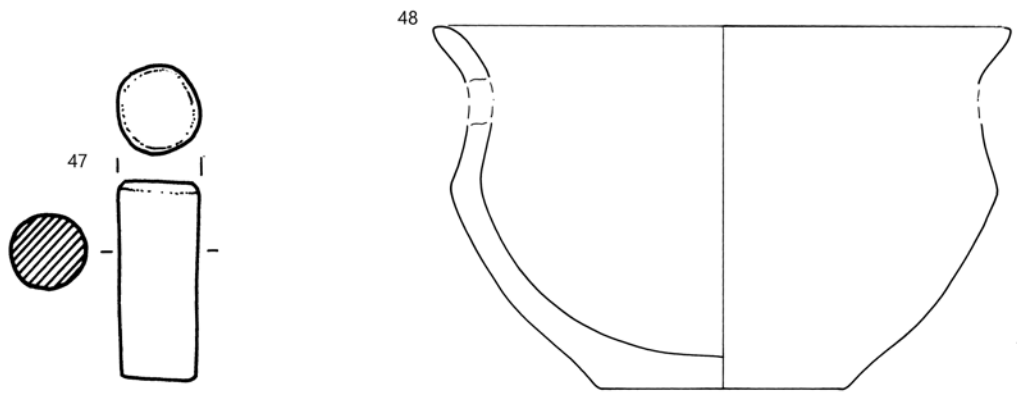

47-48 SE 4, 49-51 SE 3, 52-56 SE 2; 47 merilo 1 : 1, ostalo merilo 1 : 2.

**57** sek. XV, kv. 478, SE 3, inv. št. 16059

Odlomek okrašenega ostenja posode. Izdelana na lončarskem vretenu, zrnavost mase – drobna (kremen, sljuda), obdelava površine – glajenje, trdota – trdo, barva – rdečkasto rjava, žganje – nepopolno oksidacijsko, okras – glavničast. Vel. 4,1 × 3,9 cm, db. 0,6 cm, t. 12,1 g.

## Sektor XVI

**58** sek. XVI, kv. 471, SE 2, inv. št. 16060

Klina kalcedona z nazobčano podolžno retušo na enem robu, na katerem so opazne zagladitve. Vel. 2,9 × 1,4 cm, db. 0,3 cm, t. 2,1 g.



## Sektor XVIII

**59** sek. XVIII, kv. 502, SE 2, inv. št. 16061

Odlomek okrašenega ostenja posode. Prostoročna izdelava, zrnavost mase – drobna (kremen, sljuda), obdelava površine – brisanje, trdota – zelo trdo, barva – siva, žganje – redukcijsko, okras – vrezi, motiv – vodoravne linije. Vel. 6,5 × 5,5 cm, db. 0,7 cm, t. 26,8 g.

**60** (895) sek. XVIII, kv. 516, SE 2, inv. št. 16062

Odlomek okrašenega ostenja posode. Prostoročna izdelava, zrnavost mase – drobna (kremen, sljuda), obdelava površine – glajenje, barva – sivkasto rjava, žganje – nepopolno oksidacijsko, okras – vrezi, motiv – vodoravni liniji in pod njima poševni liniji. Vel. 3 × 2,4 cm, db. 0,9 cm, t. 8 g.

**61** sek. XVIII, kv. 552, SE 2, inv. št. 16063

Klina kalcedona z izjedami. Vel. 3,4 × 1,6 cm, db. 1,6 cm, t. 3,7 g.

## Sektor XIX

**62** sek. XIX, kv. 511, SE 1, inv. št. 16064

Odlomek ustja z ostenjem lonca iz grafitne keramike. Izdelan na lončarskem vretenu, zrnavost mase – drobna (kremen, sljuda), obdelava površine – brisanje, trdota – zelo trdo, barva – temno siva, žganje – redukcijsko. Vel. 8,5 × 4,5 cm, db. 0,5 cm, t. 61 g.



## Sektor XX

**63** sek. XX, kv. 585, SE 600, inv. št. 16065

Odlomek okrašenega ostenja posode. Prostoročna izdelava, zrnavost mase – zelo groba (kremen, sljuda), obdelava površine – brisanje, trdota – zelo trdo, barva – sivkasto rjava, žganje – redukcijsko/oksidacijsko, okras – glavničast. Vel. 7,5 × 5,7 cm, db. 0,6 cm, t. 37,1 g.

**64** sek. XX, kv. 587, SE 600, inv. št. 16066

Odlomek ustja lonca iz grafitne keramike. Izdelan na lončarskem vretenu, zrnavost mase – groba (kremen, sljuda), obdelava površine – brisanje, trdota – zelo trdo, barva – temno siva, žganje – redukcijsko. Vel. 7,5 × 2,6 cm, db. 0,5 cm, pr. u. 23,8 cm, v. 2,8 cm, t. 45,2 g.

**65** sek. XX, kv. 588, SE 600, inv. št. 16067

Odlomek okrašenega ostenja posode. Prostoročna izdelava, zrnavost mase – groba (kremen, sljuda), obdelava površine – glajenje, trdota – zelo trdo, barva – rdečkasto rjava, žganje – redukcijsko/oksidacijsko, okras – razčlenjeno plastično rebro, motiv – vodoravna linija. Vel. 5 × 4,5 cm, db. 1 cm, t. 38,4 g.

**66** sek. XX, kv. 610, SE 600, inv. št. 16068

Odlomek ustja posode. Prostoročna izdelava, zrnavost mase – fina, obdelava površine – glajenje, trdota – zelo trdo, barva – rjava/siva, žganje – oksidacijsko. Vel. 4,7 × 2,3 cm, db. 0,6 cm, t. 8,3 g.

## Sektor XXI

**67** sek. XXI, kv. 615, SE 5a, inv. št. 16069

Odlomek okrašenega ustja z ostenjem sklede. Prostoročna izdelava, zrnavost mase – fina, obdelava površine – glajenje, trdota – trdo, barva – rdečkasto rjava, žganje – nepopolno oksidacijsko, okras – kanelure, motiv – vodoraven trak poševnih linij. Vel. 6,2 × 3,4 cm, db. 0,8 cm, pr. u. 15,6 cm, v. 3,2 cm, t. 24,6 g.

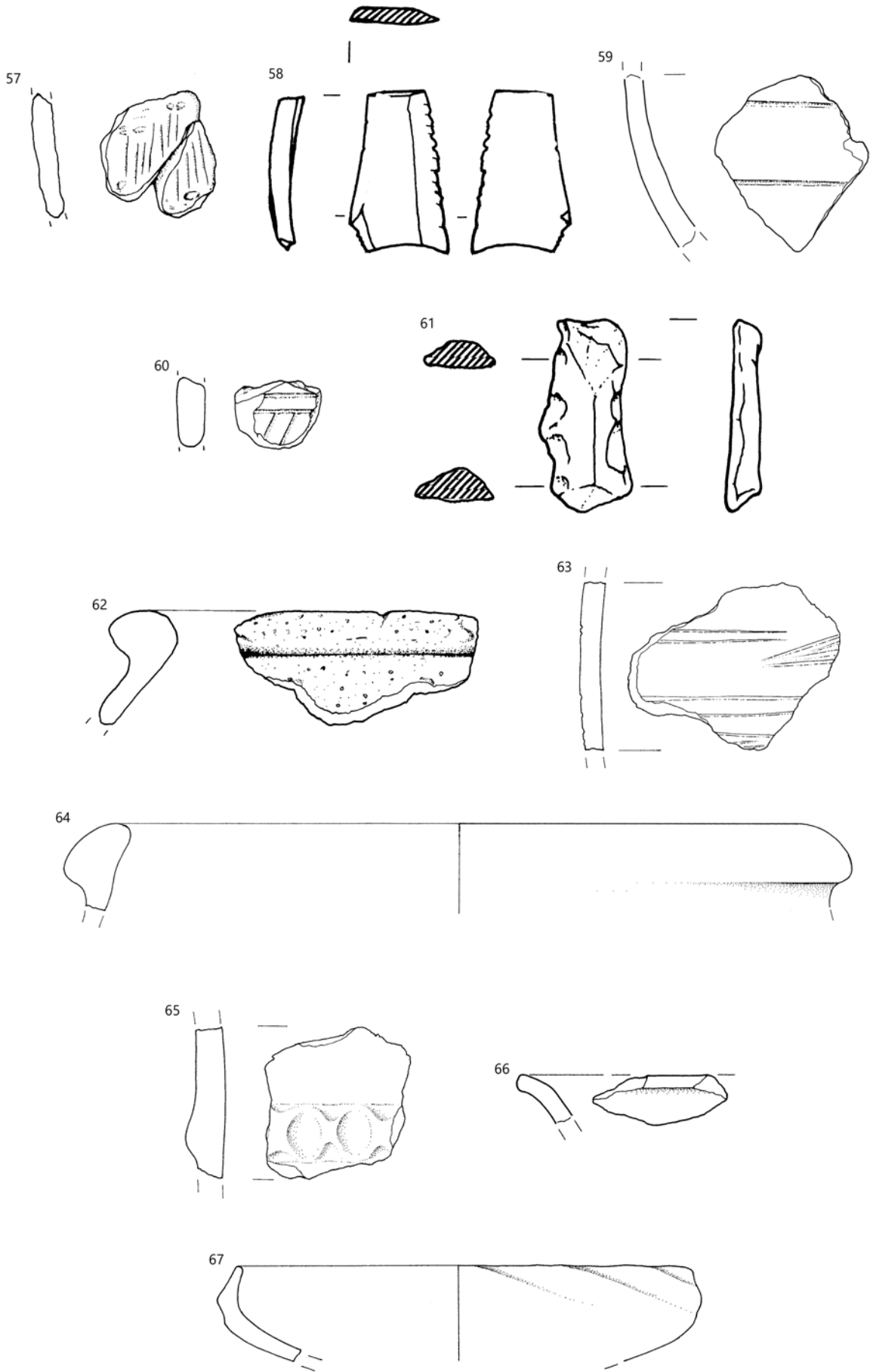

57 SE 3, 58–61 SE 2, 62 SE 1, 63–66, 68 SE 600, 67 SE 5a; 58, 61 merilo 1 : 1, ostalo merilo 1 : 2.

**68 sek. XXI, kv. 637, SE 600, inv. št. 16070**

Odlomek ročaja. Prostoročna izdelava, zrnastost mase – drobna (kremen, sljuda), obdelava površine – brisanje, trdota – trdo, barva – rjava, žganje – redukcijsko/oksidacijsko. Vel. 3,2 × 2,2 cm, db. 0,6 cm, t. 9,3 g.

**69 sek. XXI, kv. 584, SE 5/6, inv. št. 16071**

Odlomek ostenja z držajem. Prostoročna izdelava, zrnastost mase – drobna (kremen, sljuda), obdelava površine – glajenje, trdota – zelo trdo, barva – rjava, žganje – redukcijsko. Vel. 7,8 × 4,6 cm, db. 0,6 cm, t. 57 g.

**70 sek. XXI, kv. 582, SE 6, inv. št. 16072**

Odlomek okrašenega ostenja posode. Prostoročna izdelava, zrnastost mase – zelo fina, obdelava površine – glajenje, trdota – trdo, barva – siva, žganje – oksidacijsko/redukcijsko, okras – odtis nasute vrvice, motiv – vodoravne linije. Vel. 2,2 × 2 cm, db. 0,4 cm, t. 2,6 g.

## Sektor XXIII

**71 sek. XXIII, kv. 675, SE 2, inv. št. 16073**

Odlomek okrašenega ostenja posode. Prostoročna izdelava, zrnastost mase – groba (kremen, sljuda), obdelava površine – brisanje, trdota – zelo trdo, barva – siva, žganje – redukcijsko, okras – vrezi, motiv – šrafirani trikotniki. Vel. 3 × 3 cm, db. 0,7 cm, t. 76 g.

## Sektor XXIV

**72 sek. XXIV, kv. 652, SE 2, inv. št. 16074**

Odlomek ročaja. Prostoročna izdelava, zrnastost mase – fina, obdelava površine – glajenje, trdota – zelo trdo, barva – rdečkasto rjava, žganje – redukcijsko/oksidacijsko. Vel. 3,8 × 3 cm, db. 0,8 cm, t. 20,3 g.

**73 sek. XXIV, kv. 689, SE 2, inv. št. 16075**

Odlomek okrašenega ostenja posode. Prostoročna izdelava, zrnastost mase – drobna (kremen, sljuda), obdelava površine – brisanje, trdota – zelo trdo, barva – rdečkasto rjava, žganje – oksidacijsko, okras – razčlenjeno plastično rebro, motiv – vodoravna linija. Vel. 4,6 × 3,8 cm, db. 0,6 cm, t. 15,9 g.

**74 sek. XXIV, kv. 717, SE 2, inv. št. 16076**

Fragmentiran ročaj. Prostoročna izdelava, zrnastost mase – fina, obdelava površine – glajenje, trdota – zelo trdo, barva – rdečkasto rjava, žganje – nepopolno oksidacijsko, okras – fasete, motiv – navpične linije. Vel. 6,6 × 3,2 cm, db. 1,1 cm, t. 43,3 g.

**75 sek. XXIV, kv. 691, SE 6, inv. št. 16077**

Odlomek ustja z ostenjem posode. Prostoročna izdelava, zrnastost mase – zelo groba (kremen, sljuda), obdelava površine – brisanje, trdota – trdo, barva – rdečkasto rumena, žganje – nepopolno oksidacijsko, okras – plastične aplikacije, motiv – girlande. Vel. 7,5 × 5,3 cm, db. 1,6 cm, t. 81,4 g.

**76 sek. XXIV, kv. 707, SE 6, inv. št. 16078**

Odlomki ustja z ostenjem sklede. Prostoročna izdelava, zrnastost mase – drobna (kremen, sljuda), obdelava površine – brisanje, trdota – zelo trdo, barva – rdečkasto rjava, žganje – redukcijsko/oksidacijsko. Db. 0,7 cm, pr. u. 22,4 cm, v. 6,2 cm, t. 77,3 g.

**77 sek. XXIV, kv. 707, SE 6, inv. št. 16079**

Odlomek predilnega vretenca. Prostoročna izdelava, zrnastost mase – fina, obdelava površine – glajenje, trdota – trdo, barva – sivkasto rjava, žganje – nekontrolirano. Pr. 3,1 cm, pr. luknje 0,6 cm, t. 9,9 g.

**78 sek. XXIV, kv. 717, SE 6, inv. št. 16080**

Poškodovana bikonična glavica bronaste igle, okrašena z odprtimi stoječimi koncentričnimi trikotniki. Pr. 1,1 cm, v. 1 cm, t. 1,3 g.



**79 sek. XXIV, kv. 717, SE 6, inv. št. 16081**

Odlomek ostenja z držajem. Prostoročna izdelava, zrnastost mase – groba (kremen, sljuda), obdelava površine – brisanje, trdota – mehko, barva – rdeča, žganje – oksidacijsko. Vel. 5,2 × 4,7 cm, db. 0,9 cm, t. 36 g.

**80 sek. XXIV, kv. 719, SE 6, inv. št. 16082**

Odlomek stojnega roba pekve. Prostoročna izdelava, zrnastost mase – drobna (kremen, sljuda), obdelava površine – brisanje, trdota – trdo, barva – rdečkasto rjava, žganje – nepopolno oksidacijsko. Na notranjem delu so vidni sledovi izdelave. Vel. 3,7 × 3,6 cm, db. 0,7 cm, t. 12,8 g.

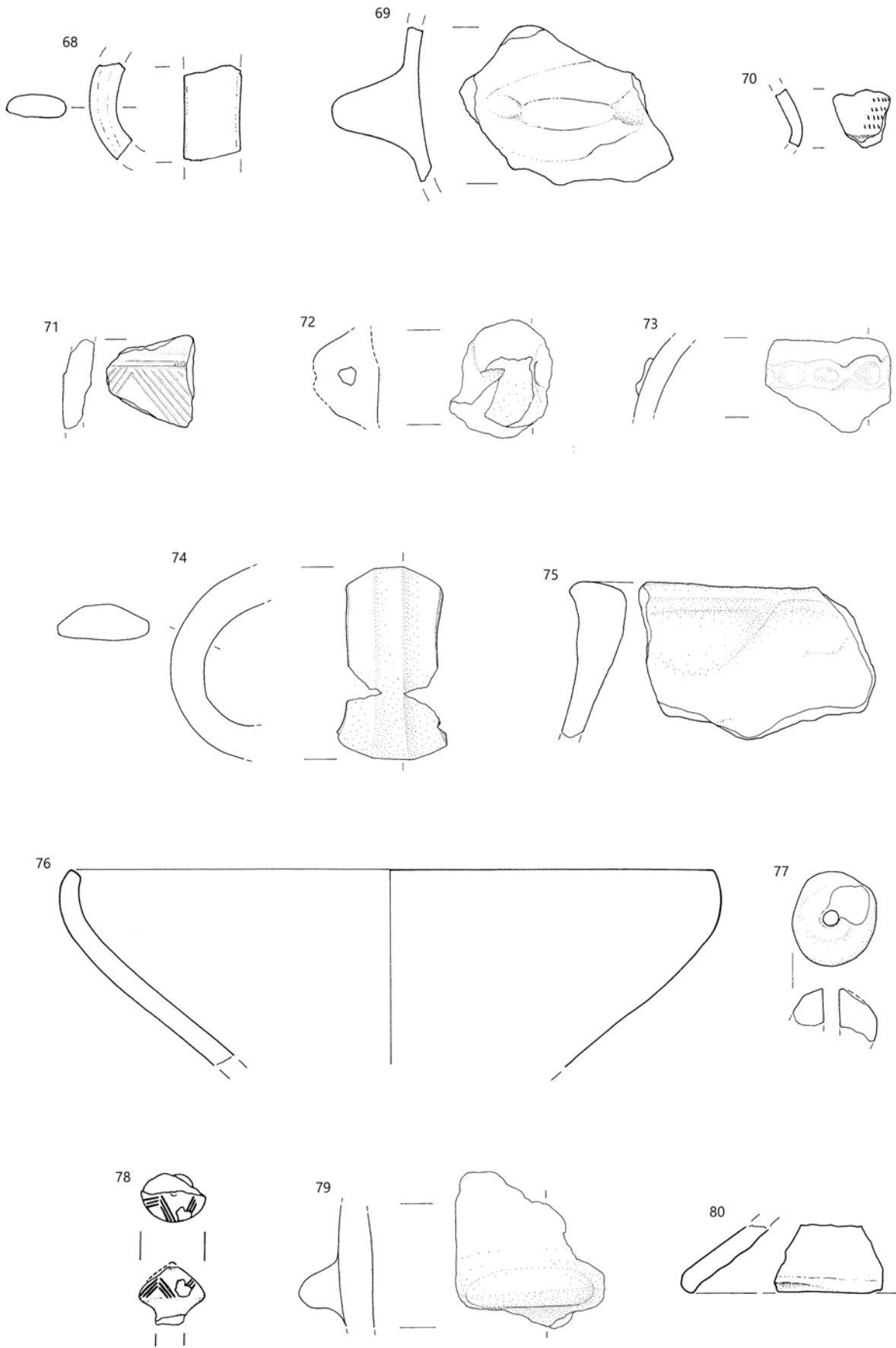

68 SE 600, 69 SE 5/6, 70, 75-80 SE 6, 71-74 SE 2, 67 SE 5a; 78 merilo 1 : 1, ostalo merilo 1 : 2.

**81 sek. XXIV, kv. 708/717, SE 6, inv. št. 16083**

Odlomek ostenja z ročajem. Prostoročna izdelava, zrnavost mase – drobna (kremen, sljuda), obdelava površine – glajenje, trdota – trdo, barva – rjava, žganje – redukcijsko/oksidacijsko. Vel. 8,2 × 7,4 cm, db. 1,2 cm, t. 122 g.

**82 sek. XXIV, kv. 664, SE 6a, inv. št. 16084**

Odlomek dna z ostenjem lonca z držajem. Prostoročna izdelava, zrnavost mase – drobna (kremen, sljuda), obdelava površine – glajenje, trdota – trdo, barva – temno rjava/rdečkasto rumena, žganje – oksidacijsko/redukcijsko. Db. 0,8 cm, pr. d. 9 cm, v. 6,2 cm, t. 92,2 g.

**83 sek. XXIV, kv. 664, SE 6a, inv. št. 16085**

Odlomek dna z ostenjem posode. Prostoročna izdelava, zrnavost mase – zelo groba (kremen, kremen, keramika), prežgano/uničeno. Db. 1,3 cm, pr. d. 12,4 cm, v. 2,2 cm, t. 123,3 g.

Sektor XXIV

**84 sek. XXIV, kv. 664, SE 6a, inv. št. 16086**

Odlomek predilnega vretenca. Prostoročna izdelava, zrnavost mase – drobna (kremen, sljuda), obdelava površine – brisanje, trdota – trdo, barva – sivkasto rjava, žganje – oksidacijsko. Pr. 3,2 cm, pr. luknje 0,4 cm, v. 2,6 t. 8 g.

**85 sek. XXIV, kv. 664, SE 6a, inv. št. 16087**

Odlomki okrašene sklede. Prostoročna izdelava, zrnavost mase – fina, obdelava površine – glajenje, trdota – izredno trdo, barva – črnorjava – lisasta, žganje – redukcijsko/oksidacijsko, okras – kanelure, motiv – vodoraven trak poševnih linij. Vel. 8,4 × 8,1 cm, db. 0,5 cm, t. 85,2 g.



**86 sek. XXIV, kv. 664, SE 6a, inv. št. 16088**

Fragmentirana amfora. Prostoročna izdelava, zrnavost mase – zelo fina, obdelava površine – glajenje, trdota – trdo, barva – svetlo rjava, žganje – redukcijsko/oksidacijsko. Db. 0,3 cm, pr. u. 9,6 cm, pr. d. 5,2 cm, v. 12 cm, t. 182,4 g.

81

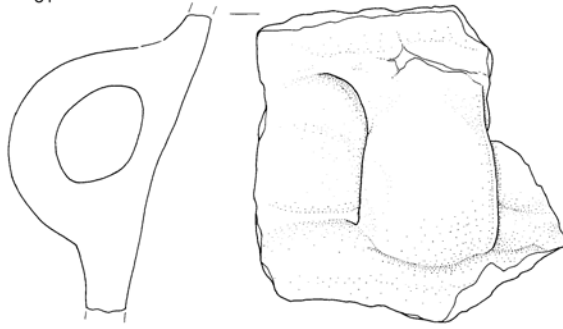

82

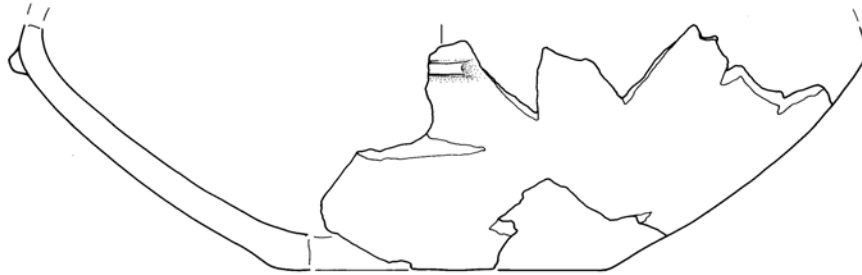

83

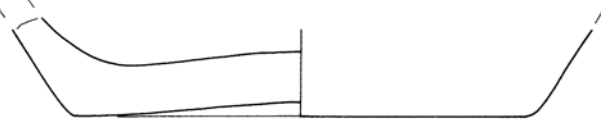

84



85

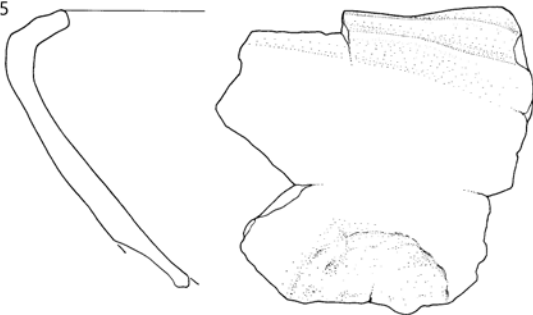

86

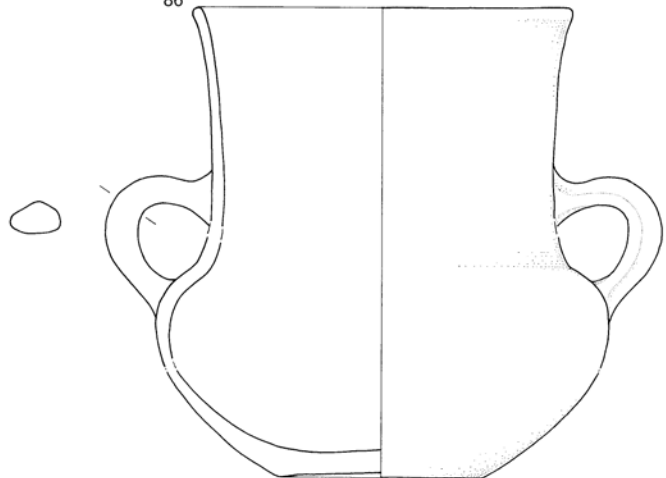

82-86 SE 6a, 81 SE 6; merilo 1 : 2.

**87 sek. XXIV, kv. 664, SE 6a, inv. št. 16089**

Fragmenti ustja z ostenjem lonca. Prostoročna izdelava, zrnavost mase – zelo groba (kremen, sljuda), obdelava površine – brisanje, trdota – trdo, barva – rdečkasto rjava, žganje – nepopolno oksidacijsko. Db. 0,6 cm, pr. u. 23 cm, v. 6,6 cm, t. 64,7 g.

**88 sek. XXIV, kv. 681, SE 6a, inv. št. 16090**

Odlomek dna z ostenjem posode. Prostoročna izdelava, zrnavost mase – fina, obdelava površine – glajenje, trdota – izredno trdo, barva – temno siva, žganje – redukcijsko. Vel. 7,7 × 6,5 cm, db. 0,4 cm, pr. d. 6,6 cm, v. 2,6 cm, t. 32,3 g.

**89 sek. XXIV, kv. 681, SE 6a, inv. št. 16091**

Odlomek okrašenega ostenja sklede. Prostoročna izdelava, zrnavost mase – fina, obdelava površine – glajenje, trdota – zelo trdo, barva – rdečkasto rjava/svetlo rjava, žganje – nepopolno oksidacijsko, okras – odtisi v obliki pik, motiv – vodoravna linija. Vel. 3,5 × 3,3 cm, db. 0,3 cm, t. 5,9 g.

**90 sek. XXIV, kv. 681, SE 6a, inv. št. 16092**

Odlomek ustja z ostenjem sklede. Prostoročna izdelava, zrnavost mase – fina, prežgano/uničeno. Vel. 3,5 × 2,4 cm, db. 0,4 cm, pr. u. 15,8 cm, v. 2 cm, t. 6,8 g.

**91 sek. XXIV, kv. 681, SE 6a, inv. št. 16093**

Odlomki okrašenega ostenja sklede. Prostoročna izdelava, zrnavost mase – fina, obdelava površine – glajenje, trdota – zelo trdo, barva – temno rjava, žganje – nepopolno oksidacijsko, okras – odtisi v obliki pik, motiv – vodoravni liniji. Vel. 5,5 × 3,5 cm, db. 0,4 cm, t. 10,8 g.

**92 sek. XXIV, kv. 681, 682, SE 6a, inv. št. 16094**

Odlomek ustja z ostenjem sklede. Prostoročna izdelava, zrnavost mase – drobna (kremen, sljuda), obdelava površine – brisanje, trdota – zelo trdo, barva – temno rdečkasto rjava, žganje – nepopolno oksidacijsko/redukcijsko. Vel. 8,4 × 5,4 cm, db. 0,6 cm, t. 30,8 g.

**93 sek. XXIV, kv. 681, 682, SE 6a, inv. št. 16095**

Odlomek okrašenega ostenja posode. Prostoročna izdelava, zrnavost mase – drobna (kremen, sljuda), obdelava površine – glajenje, trdota – zelo trdo, barva – rjava, žganje – redukcijsko, okras – razčlenjeno plastično rebro, motiv – vodoravna linija. Vel. 4,5 × 4,2 cm, db. 0,9 cm, t. 22,3 g.

**94 sek. XXIV, kv. 690, SE 6a, inv. št. 16096**

Odlomek ustja z ostenjem in držajem. Prostoročna izdelava, zrnavost mase – drobna (kremen, sljuda), obdelava površine – glajenje, trdota – trdo, barva – sivo rdečkasto rumena – lisasta, žganje – nekontrolirano. Vel. 4,4 × 2,1 cm, db. 0,5 cm, t. 8,2 g.

**95 sek. XXIV, kv. 716, SE 8, inv. št. 16097**

Odlomek ročaja. Prostoročna izdelava, zrnavost mase – drobna (kremen), obdelava površine – glajenje, premazovanje, trdota – zelo trdo, barva – rdeča (premaz), svetlo rdeča (osnova), žganje – oksidacijsko. Vel. 3,4 × 2 cm, db. 0,8 cm, t. 7,4 g.

**96 sek. XXIV, kv. 716, SE 8, inv. št. 16098**

Odlomek okrašenega ročaja. Prostoročna izdelava, zrnavost mase – groba (kremen, sljuda), obdelava površine – brisanje, trdota – trdo, barva – sivkasto rjava, žganje – redukcijsko/oksidacijsko, okras – kanelure, motiv – snop navpičnih linij. Vel. 5 × 2,5 cm, db. 0,9 cm, t. 17 g.



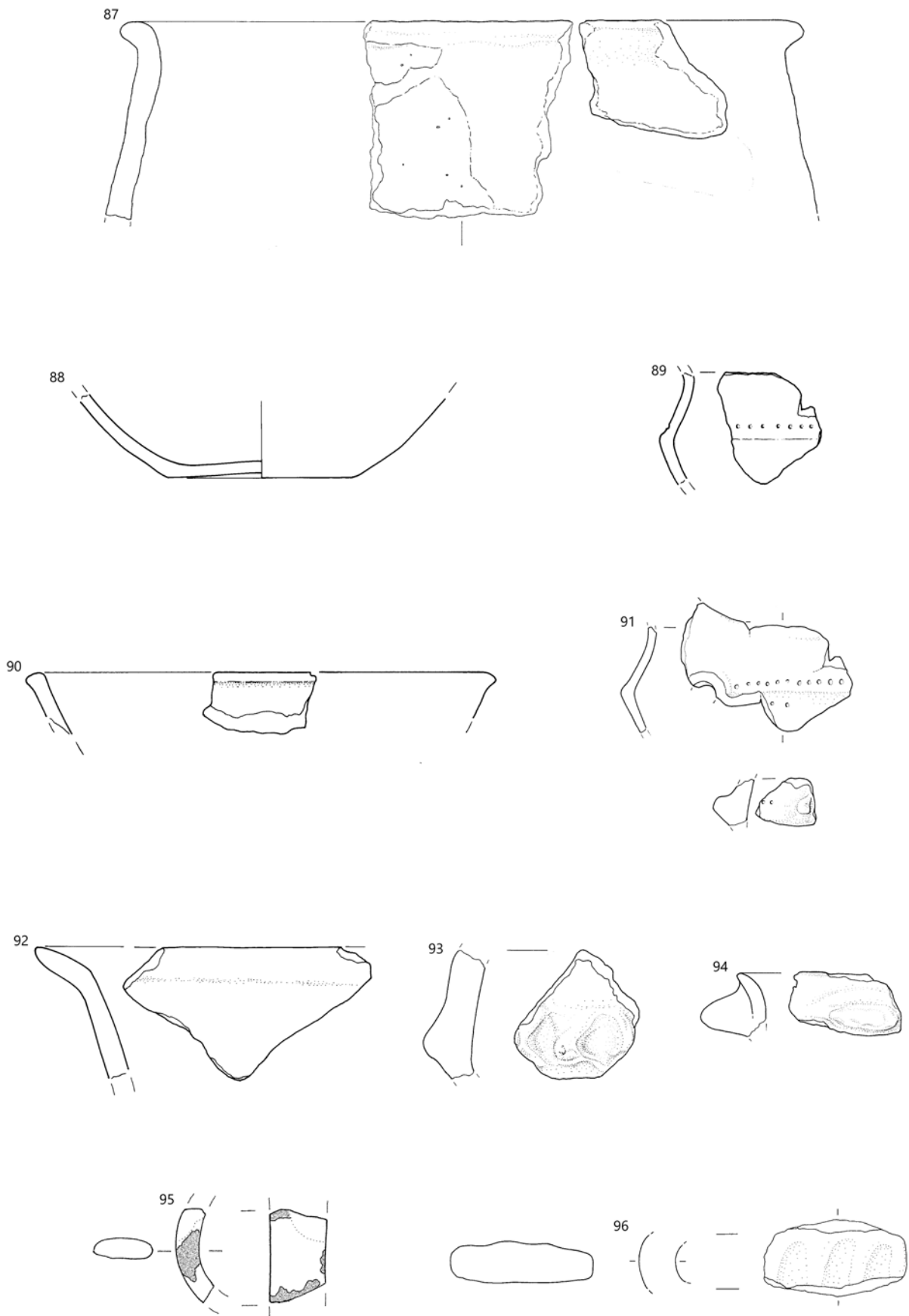

87-94 SE 6a, 95-96 SE 8; merilo 1: 2.

**97 sek. XXIV, kv. 717, SE 8, inv. št. 16099**

Odlomek ustja z ostenjem posode. Prostoročna izdelava, zrnastost mase – fina, obdelava površine – brisanje, trdota – zelo trdo, barva – rjava, žganje – redukcijsko. Vel. 4,5 × 3,4 cm, db. 0,5 cm, t. 13,4 g.

**98 sek. XXIV, kv. 706, 717, SE 8, inv. št. 16100**

Odlomek ostenja z ročajem. Prostoročna izdelava, zrnastost mase – drobna (kremen, sljuda), obdelava površine – brisanje, trdota – zelo trdo, barva – sivkasto rjava, žganje – nepopolno oksidacijsko. Vel. 6 × 5,5 cm, db. 0,9 cm, t. 76,6 g.

**99 sek. XXIV, kv. 706, 717, SE 8, inv. št. 16101**

Odlomek dna z ostenjem posode. Prostoročna izdelava, zrnastost mase – zelo groba (kremen, sljuda), obdelava površine – brisanje, trdota – mehko, barva – temno siva, žganje – redukcijsko. Vel. 10,8 × 8,6 cm, db. 1 cm, pr. d. 10 cm, v. 4,6 cm, t. 111 g.

**100 sek. XXIV, kv. 706, 717, SE 8, inv. št. 16102**

Odlomek dna z ostenjem posode. Prostoročna izdelava, zrnastost mase – groba (kremen, sljuda), obdelava površine – glajenje, trdota – zelo trdo, barva – rdečkasto siva, žganje – oksidacijsko. Vel. 10,2 × 7 cm, db. 1,5 cm, pr. d. 12,8 cm, v. 3,6 cm, t. 136,6 g.

**101 sek. XXIV, kv. 706, SE 208, inv. št. 16103**

Odlomek ostenja z ročajem. Prostoročna izdelava, zrnastost mase – fina, obdelava površine – glajenje, trdota – trdo, barva – rjava, žganje – nepopolno oksidacijsko. Vel. 5,1 × 1,4 cm, db. 0,7 cm, t. 16,1 g.

**102 sek. XXIV, kv. 717, SE 208, inv. št. 16104**

Piramidalna utež. Prostoročna izdelava, zrnastost mase – drobna (kremen, sljuda), obdelava površine – brisanje, trdota – mehko, barva – rdečkasto rumena, žganje – oksidacijsko. Vel. 4,5 × 4,5 cm, v. 7,8 cm, t. 120,3 g.

**103 sek. XXIV, kv. 717, SE 208, inv. št. 16105**

Odlomek ustja z ostenjem posode z ročajem. Prostoročna izdelava, zrnastost mase – drobna (kremen, sljuda), obdelava površine – glajenje, trdota – zelo trdo, barva – sivkasto rjava, žganje – nepopolno oksidacijsko. Vel. 9,6 × 5,1 cm, db. 0,7 cm, t. 82,5 g.

**104 sek. XXIV, kv. 717, SE 208, inv. št. 16106**

Odlomek okrašenega ostenja posode. Prostoročna izdelava, zrnastost mase – drobna (kremen, sljuda), obdelava površine – glajenje, trdota – trdo, barva – rjava, žganje – nepopolno oksidacijsko, okras – vrezi, motiv – vodoravne linije, pod njimi poševne linije (šrafirani trikotniki). Vel. 2,5 × 2,1 cm, db. 0,6 cm, t. 6,3 g.

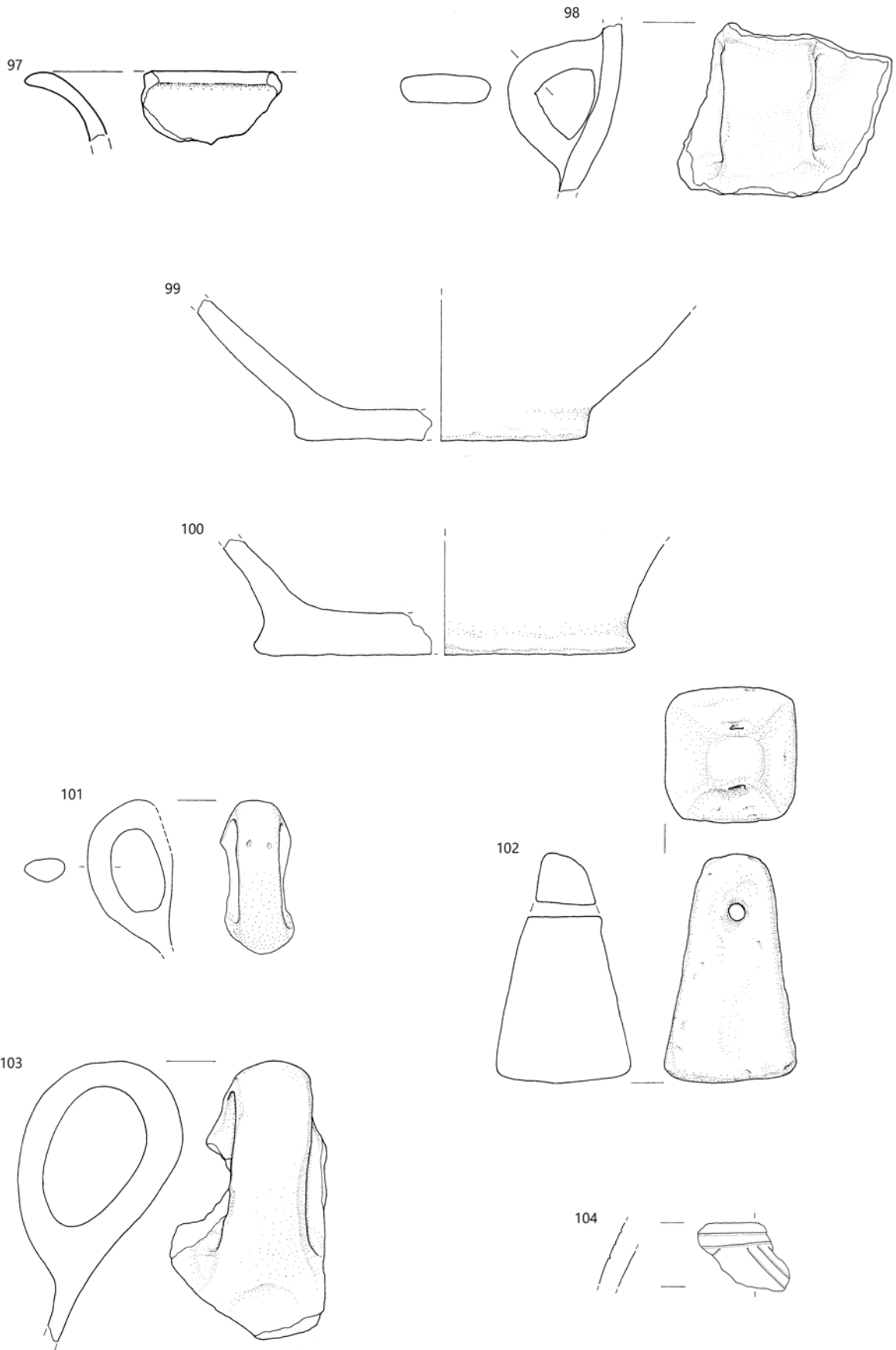

97–100 SE 8, 101–104 SE 208; merilo 1 : 2.

**105 sek. XXIV, kv. 717, SE 208, inv. št. 16107**

Odlomek ustja z ostenjem sklede. Prostoročna izdelava, zrnavost mase – drobna (kremen, sljuda), obdelava površine – brisanje, trdota – trdo, barva – rdečkasto rjava, žganje – oksidacijsko. Vel. 5,1 × 3,2 cm, db. 0,6 cm, pr. u. 24,2 cm, v. 2,8 cm, t. 15,4 g.

**106 sek. XXIV, kv. 717, 718, SE 208, inv. št. 16108**

Odlomek noge. Prostoročna izdelava, zrnavost mase – groba (kremen, sljuda, keramika), obdelava površine – brisanje, trdota – trdo, barva – rdečkasto rumena, žganje – nepopolno oksidacijsko. Vel. 6 × 4,5 cm, db. 1 cm, pr. d. 14 cm, v. 4,4 cm, t. 46,5 g.

**107 sek. XXIV, kv. 718, SE 208, inv. št. 16109**

Odlomek ustja z okrašenim ostenjem lonca. Prostoročna izdelava, zrnavost mase – groba (kremen, keramika), prežgano/ uničeno, okras – razčlenjeno plastično rebro, motiv – vodoravna linija. Vel. 6,6 × 2,9 cm, db. 1 cm, t. 21,5 g.

**108 sek. XXIV, kv. 717, SE 208, inv. št. 16110**

Odlomek ostenja z ročajem. Prostoročna izdelava, zrnavost mase – drobna (kremen, sljuda), obdelava površine – glajenje, trdota – trdo, barva – rdeča, žganje – nepopolno oksidacijsko. Vel. 5,3 × 2,3 cm, db. 0,8 cm, t. 30 g.

**109 sek. XXIV, kv. 706, 717, 718, SE 208, inv. št. 16111**

Odlomek ustja z ostenjem sklede. Prostoročna izdelava, zrnavost mase – fina, obdelava površine – glajenje, trdota – zelo trdo, barva – rdečkasto rjava/siva, žganje – redukcijsko/oksidacijsko. Vel. 4,4 × 3,3 cm, db. 0,8 cm, t. 17,3 g.

**110 sek. XXIV, kv. 706, 717, 718, SE 208, inv. št. 16112**

Odlomek okrašenega ustja z ostenjem sklede. Prostoročna izdelava, zrnavost mase – drobna (kremen, sljuda), obdelava površine – glajenje, trdota – zelo trdo, barva – rumenkasto rjava/sivkasto rjava, žganje – nepopolno oksidacijsko, okras – kanelure, motiv – vodoraven trak poševnih linij. Vel. 4,7 × 4,2 cm, db. 0,4 cm, pr. u. 22,2 cm, t. 17,1 g.

**111 sek. XXIV, kv. 706, 717, 718, SE 208, inv. št. 16113**

Odlomek okrašenega ustja z ostenjem sklede. Prostoročna izdelava, zrnavost mase – fina, obdelava površine – glajenje, trdota – zelo trdo, barva – rdeča/temno siva, žganje – redukcijsko/oksidacijsko, okras – kanelure, motiv – vodoraven trak poševnih linij. Vel. 2,9 × 2,5 cm, db. 0,7 cm, t. 5,9 g.

**112 sek. XXIV, kv. 706, 717, 718, SE 208, inv. št. 16114**

Odlomek ustja z ostenjem in ročajem. Prostoročna izdelava, zrnavost mase – drobna (kremen, sljuda), obdelava površine – glajenje, trdota – izredno trdo, barva – svetlo rjava, žganje – nepopolno oksidacijsko. Vel. 3,6 × 3,1 cm, db. 0,5 cm, t. 13,7 g.

**113 sek. XXIV, kv. 706, 717, 718, SE 208, inv. št. 16115**

Odlomek ustja z ostenjem sklede. Prostoročna izdelava, zrnavost mase – zelo fina, obdelava površine – glajenje, trdota – trdo, barva – rdečkasto rjava, žganje – nepopolno oksidacijsko. Vel. 13 × 2,4 cm, db. 0,4 cm, pr. u. 17,8 cm, v. 2,8 cm, t. 25,7 g.

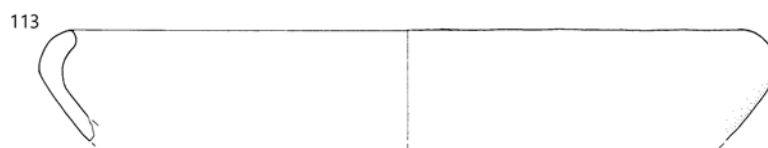
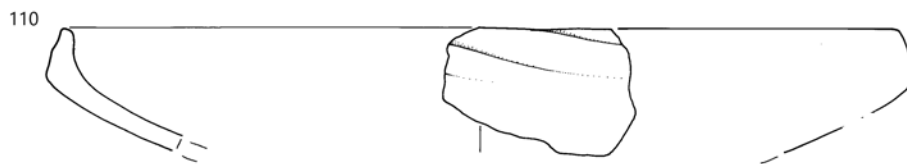
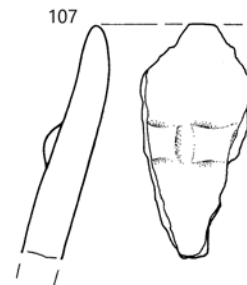

SE 208, merilo 1 : 2.

**114** sek. XXIV, kv. 706, 717, 718, SE 208, inv. št. 16116

Odlomek ostenja sklede.

Prostoročna izdelava, zrnavost mase – zelo fina, obdelava površine – glajenje, trdota – zelo trdo, barva – temno siva, žganje – redukcijsko. Vel. 3,7 × 3,4 cm, db. 0,4 cm, t. 7,6 g.

**115** sek. XXIV, kv. 706, 717, 718, SE 208, inv. št. 16117

Odlomek ostenja z držajem. Prostoročna izdelava, zrnavost mase – fina (sljuda), obdelava površine – glajenje, trdota – zelo trdo, barva – temno sivkasto rjava, žganje – redukcijsko. Vel. 4,6 × 3,6 cm, db. 0,4 cm, t. 12,8 g.

**116** sek. XXIV, kv. 706, 717, 718, SE 208, inv. št. 16118

Odlomek stojnega roba pekve. Prostoročna izdelava, zrnavost mase – groba (kremen, sljuda), prežgano/uničeno. Vel. 4,1 × 2,9 cm, db. 1 cm, t. 15,8 g.

**117** sek. XXIV, kv. 714, SE 210, inv. št. 16119

Odlomki okrašenega ustja z ostenjem posode. Prostoročna izdelava, zrnavost mase – groba (kremen, sljuda), obdelava površine – brisanje, trdota – zelo trdo, barva – sivkasto rjava, žganje – redukcijsko, okras – odtisi prstov, motiv – vodoravna linija. Vel. 11 × 4,6 cm, db. 0,5 cm, t. 43,3 g.



**118** sek. XXIV, kv. 690, SE 212, inv. št. 16120

Odlomek ostenja z ročajem. Prostoročna izdelava, zrnavost mase – fina, obdelava površine – glajenje, trdota – zelo trdo, barva – sivkasto rjava, žganje – redukcijsko/oksidacijsko. Vel. 5 × 3,5 cm, db. 0,8 cm, t. 24,6 g.

**119** sek. XXIV, kv. 655, SE 213, inv. št. 16121

Odlomki ostenja trebušaste posode. Prostoročna izdelava, zrnavost mase – fina, obdelava površine – glajenje, trdota – zelo trdo, barva – rdečkasto rjava/svetlo sivkasto rjava, žganje – redukcijsko/oksidacijsko, okras – vodoravni žleb, motiv – vodoravna linija. Db. 0,4 cm, pr. 17,6 cm, v. 11,8 cm, t. 198,1 g.

**120** sek. XXIV, kv. 655, SE 213, inv. št. 16122

Odlomek okrašenega ustja z ostenjem sklede. Prostoročna izdelava, zrnavost mase – zelo fina, obdelava površine – glajenje, trdota – zelo trdo, barva – temno siva, žganje – redukcijsko, okras – fasete, motiv – vodoravne linije. Vel. 9,1 × 4 cm, db. 0,7 cm, t. 41,2 g.

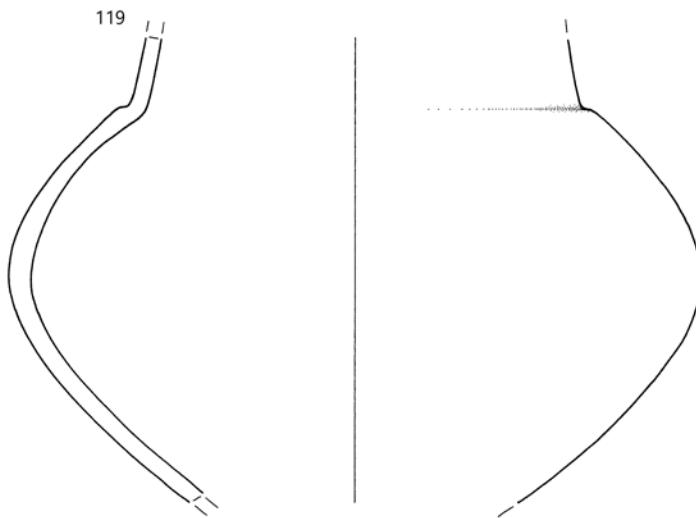
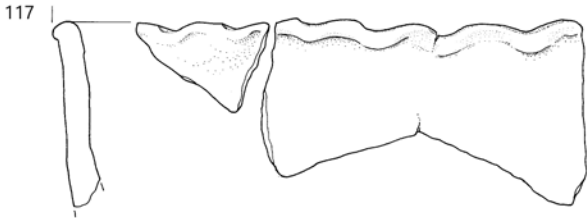
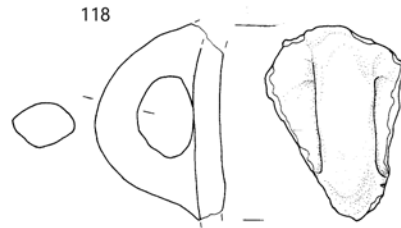
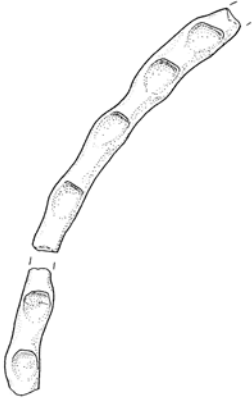
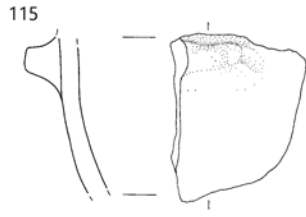
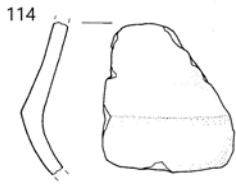

114-116 SE 208, 117 SE 210, 118 SE 212, 119-120 SE 213; merilo 1 : 2.

**121** sek. XXIV, kv. 707, SE 600, inv. št. 16123

Odlomek ustja z ostenjem sklede s preluknjanim držajem. Prostoročna izdelava, zrnavost mase – fina, obdelava površine – glajenje, trdota – trdo, barva – temno rdečkasto rjava, žganje – redukcijsko/oksidacijsko. Vel. 3,5 × 3,5 cm, db. 0,8 cm, t. 16,7 g.

**122** sek. XXIV, kv. 709, SE 600, inv. št. 16124

Odlomek okrašenega ustja z okrašenim ostenjem. Prostoročna izdelava, zrnavost mase – drobna (kremen, sljuda), obdelava površine – glajenje, trdota – zelo trdo, barva – svetlo siva/temno siva, žganje – redukcijsko/oksidacijsko, okras – odtisi prstov, gladko plastično rebro, motiv – usločena linija. Vel. 3,8 × 2,8 cm, db. 0,6 cm, t. 12,5 g.

## Sektor XXV

**123** sek. XXV, kv. 686, SE 600, inv. št. 16125

Odlomek ustja z ostenjem sklede. Prostoročna izdelava, zrnavost mase – fina, obdelava površine – brisanje, trdota – zelo trdo, barva – sivkasto rjava/siva, žganje – oksidacijsko. Vel. 3,5 × 2,5 cm, db. 0,7 cm, t. 8,8 g.

## Sektor XXVI

**124** sek. XXVI, kv. 737, SE 1, inv. št. 16126

Amorfen kos bakra. Vel. 3,9 × 2,7 cm, db. 0,9 cm, t. 40,8 g. (ICP – AES analiza je objavljena v poglavju Kovinske najdbe)

## Sektor XXVII

**125** sek. XXVII, kv. 732, SE 2, inv. št. 16127

Odlomek predilnega vretenca. Prostoročna izdelava, zrnavost mase – drobna (kremen, sljuda), obdelava površine – brisanje, trdota – zelo trdo, barva – rumenkasto rdeča, žganje – oksidacijsko. Pr. 3,6 cm, pr. luknje 0,5 cm, v. 2,6 cm, t. 9,7 g.

**126** sek. XXVII, kv. 743, SE 6, inv. št. 16128

Odlomek okrašenega ostenja posode. Prostoročna izdelava, zrnavost mase – zelo fina, obdelava površine – glajenje, trdota – trdo, barva – siva, žganje – oksidacijsko, okras – odtisi nasnute vrvice, motiv – vodoravne linije. Vel. 2,6 × 2,6 cm, db. 0,6 cm, t. 3,3 g.

**127** sek. XXVII, kv. 745, SE 6, inv. št. 16129

Odlomek ostenja z držajem. Prostoročna izdelava, zrnavost mase – drobna (kremen, sljuda, keramika), obdelava površine – glajenje, trdota – zelo trdo, barva – rdečkasto rjava/rdečkasto rumena, žganje – nepopolno oksidacijsko. Vel. 6,6 × 5,8 cm, db. 0,7 cm, t. 60,1 g.

**128** sek. XXVII, kv. 751, SE 6, inv. št. 16130

Fragmentirana pekva. Prostoročna izdelava, zrnavost mase – groba (kremen, sljuda), obdelava površine – glajenje, trdota – zelo trdo, barva – rdečkasto rumenosiva – lisasta, žganje – oksidacijsko. Db. 0,8 cm, pr. 28,8 cm, v. 13,6 cm, t. 541,2 g.

**129** sek. XXVII, kv. 730, SE 8, inv. št. 16131

Amorfen kos bakra s pritrjeno žlindro. Vel. 1,4 × 1,1 cm, db. 0,9 cm, t. 6,6 g. (ICP – AES analiza je objavljena v poglavju Kovinske najdbe)

**130** sek. XXVII, kv. 758, SE 8, inv. št. 16132

Odlomek stojnega roba pekve. Prostoročna izdelava, zrnavost mase – groba (kremen), obdelava površine – glajenje, trdota – izredno trdo, barva – rjava, žganje – redukcijsko/oksidacijsko. Vel. 5 × 3,2 cm, db. 0,5 cm, t. 12,9 g.



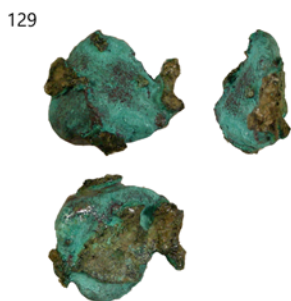
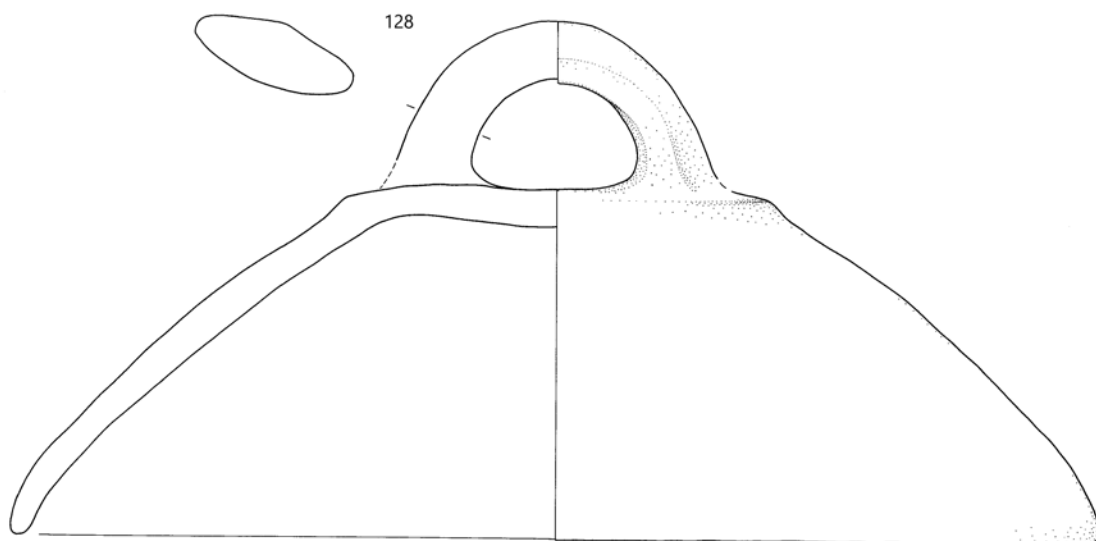
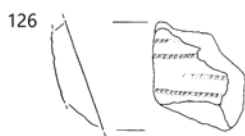
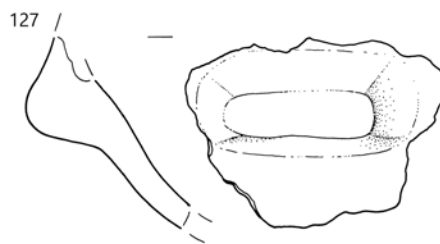
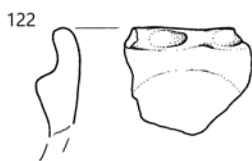
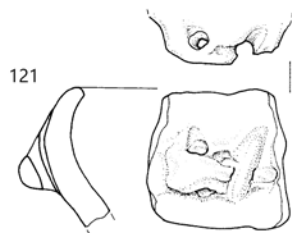

121–123 SE 600, 124 SE 1, 125 SE 2, 126–128 SE 6, 129–130 SE 8; 124, 129 merilo 1 : 1, ostalo merilo 1 : 2.

**131 sek. XXVII, kv. 758, SE 8, inv. št. 16133**

Odlomek ustja posode. Prostoročna izdelava, zrnastost mase – groba (kremen, sljuda), obdelava površine – brisanje, trdota – izredno trdo, barva – temno rjava/temno siva, žganje – redukcijsko. Vel. 6,4 × 3 cm, db. 1,2 cm, t. 33,9 g.

**132 sek. XXVII, kv. 758, SE 8, inv. št. 16134**

Odlomek ustja z ostenjem okrašene skodele z ročajem. Prostoročna izdelava, zrnastost mase – groba (kremen, sljuda), obdelava površine – brisanje, trdota – trdo, barva – rumenkasto rjavosiva – lisasta, žganje – redukcijsko, okras – razčlenjeno plastično rebro, motiv – vodoravna linija. Pr. u. 6,3 cm, v. 6,4 cm, db. 1,2 cm.

**133 sek. XXVII, kv. 759 SE 8, inv. št. 16135**

Fragmentirana kladivasta sekira iz serpentinita. Vel. 12,3 × 5,5 cm, db. 4 cm.

**134 sek. XXVII, kv. 760, SE 8, inv. št. 16136**

Odlomki okrašenega ostenja posode. Prostoročna izdelava, zrnastost mase – zelo fina, obdelava površine – glajenje, trdota – izredno trdo, barva – sivkasto rjava, žganje – oksidacijsko, okras – poševni vbodi orodja z delno ohranjeno inkrustacijo, motiv – različno usmerjene usločene linije. Vel. 4 × 3,2 cm, db. 0,5 cm, t. 18,5 g.

**135 sek. XXVII, kv. 760, SE 8, inv. št. 16137**

Odlomki ustja z ostenjem posode. Prostoročna izdelava, zrnastost mase – drobna (kremen, sljuda), obdelava površine – površno brisanje, trdota – zelo trdo, barva – svetlo sivkasto rjava, žganje – redukcijsko/oksidacijsko. Vel. 3,5 × 3 cm, db. 1,2 cm, t. 49 g.

**136 sek. XXVII, kv. 760, SE 8, inv. št. 16138**

Odlomek okrašenega ostenja sklede. Prostoročna izdelava, zrnastost mase – drobna (kremen, sljuda), obdelava površine – glajenje, trdota – izredno trdo, barva – rjava, žganje – redukcijsko/oksidacijsko, okras – razčlenjeno plastično rebro, motiv – vodoravna linija. Vel. 8 × 4,7 cm, db. 0,7 cm, t. 42,8 g.

**137 sek. XXVII, kv. 760, SE 8, inv. št. 16139**

Odlomek okrašenega ostenja posode. Prostoročna izdelava, zrnastost mase – fina, obdelava površine – glajenje, trdota – izredno trdo, barva – rjava, žganje – nepopolno oksidacijsko, okras – bradavica. Vel. 5 × 3 cm, db. 0,5 cm, t. 9,6 g.

**138 sek. XXVII, kv. 15, SE 8, inv. št. 16140**

Odlomek ustja z ostenjem lonca. Prostoročna izdelava, zrnastost mase – drobna (kremen, sljuda), obdelava površine – brisanje, trdota – izredno trdo, barva – temno siva, žganje – redukcijsko. Vel. 4 × 3,2 cm, db. 0,5 cm, pr. u. 18,6 cm, v. 3 cm, t. 10,8 g.

131



132

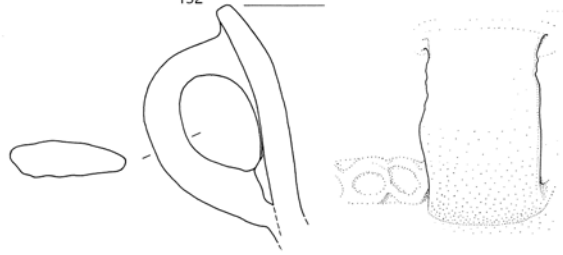

133

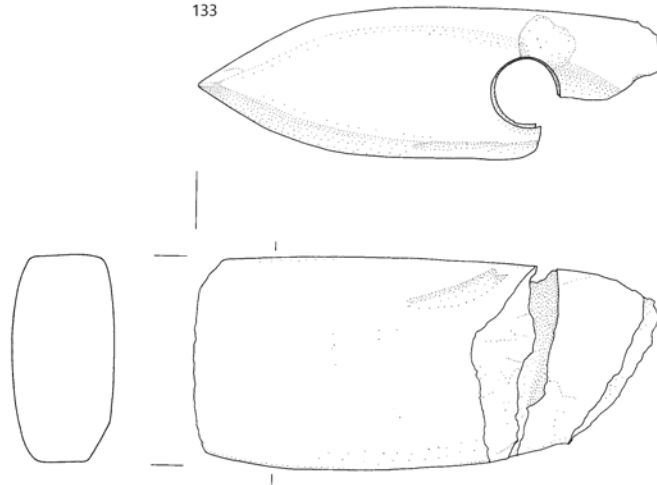

134



135



136

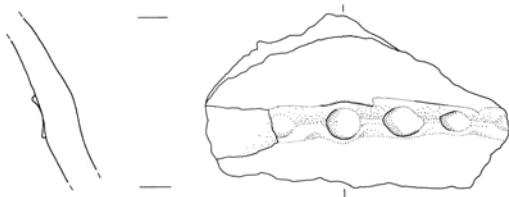

137

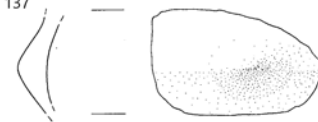

138

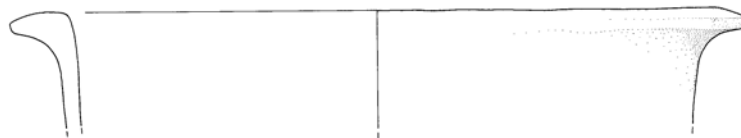

SE 8, merilo 1: 2.

**139** sek. XXVII, kv. 769, SE 8, inv. št. 16141

Odlomek dna z ostenjem posode. Prostoročna izdelava, zrnavost mase – fina, obdelava površine – glajenje/glajenje, trdota – zelo trdo, barva – sivkasto rjava/temno siva, žganje – redukcijsko. Vel. 6,2 × 4,3 cm, db. 0,7 cm, pr. d. 5 cm, v. 1,6 cm, t. 19,8 g.

**140** sek. XXVII, kv. 769, SE 8, inv. št. 16142

Odlomek ustja z ostenjem posode. Prostoročna izdelava, zrnavost mase – drobna (kremen, sljuda), obdelava površine – glajenje, trdota – zelo trdo, barva – temno siva, žganje – redukcijsko. Vel. 4 × 2,8 cm, db. 1 cm, t. 13,5 g.

**141** sek. XXVII, kv. 771, SE 8, inv. št. 16143

Odlomek držaja pekve. Prostoročna izdelava, zrnavost mase – groba (kremen, sljuda), obdelava površine – glajenje, trdota – izredno trdo, barva – rdeča/siva, žganje – redukcijsko/oksidacijsko. Vel. 6,2 × 4,7 cm, db. 1,4 cm, t. 51,1 g.

**142** sek. XXVII, kv. 783, SE 8, inv. št. 16144

Odlomki ustja z okrašenim ostenjem lonca. Prostoročna izdelava, zrnavost mase – groba (kremen, sljuda), obdelava površine – brisanje, trdota – izredno trdo, barva – rdečkasto rumena/temno siva, žganje – redukcijsko/oksidacijsko, okras – razčlenjeno plastično rebro, motiv – vodoravna linija. Vel. 9,2 × 4,4 cm, db. 0,9 cm, pr. u. 30,4 cm, t. 62 g.



**145** sek. XXVII, kv. 757, SE 514, inv. št. 16147

Odlomki okrašenega ovalnega lonca z ročajem. Prostoročna izdelava, zrnavost mase – drobna (kremen, sljuda), obdelava površine – glajenje, trdota – zelo trdo, barva – rumenkasto rjava, žganje – redukcijsko/oksidacijsko, okras – razčlenjeno plastično rebro, motiv – vodoravna linija. Db. 0,8 cm, pr. u. 20 cm, pr. d. 9,6 cm, v. 20,8 cm, t. 759,1 g.



**143** sek. XXVII, kv. 757, SE 514, inv. št. 16145

Odlomek ustja z okrašenim ostenjem lonca. Prostoročna izdelava, zrnavost mase – drobna (kremen, sljuda), obdelava površine – glajenje, trdota – zelo trdo, barva – sivkasto rjava, žganje – nepopolno oksidacijsko, okras – razčlenjeno plastično rebro, motiv – vodoravna linija. Vel. 10,6 × 8 cm, db. 1 cm, pr. u. 32 cm, v. 4 cm, t. 134 g.

**144** sek. XXVII, kv. 757, SE 514, inv. št. 16146

Odlomek ostenja sklede. Prostoročna izdelava, zrnavost mase – zelo fina, obdelava površine – poliranje, trdota – zelo trdo, barva – rdečkasto rjava, žganje – oksidacijsko/redukcijsko. Vel. 3,5 × 2,8 cm, db. 0,4 cm, pr. 14 cm, v. 3,4 cm, t. 3,1 g.

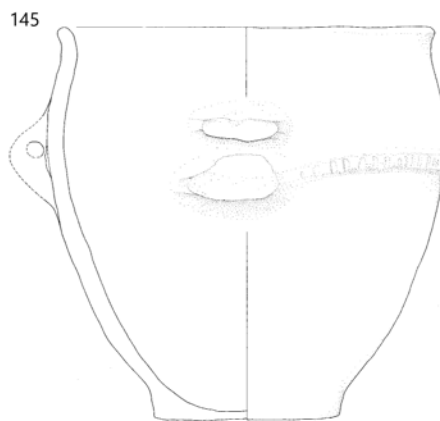
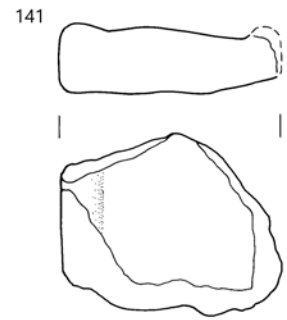

139–142 SE 8, 143–145 SE 514; 139–141, 144 merilo 1 : 2 ostalo merilo 1 : 4.

**146** sek. XXVII, kv. 757, SE 514, inv. št. 16148

Fragmentiran okrašen lonec. Prostoročna izdelava, zrnavost mase – groba (kremen, sljuda), prežgano/uničeno, okras – razčlenjeno plastično rebro, motiv – vodoravna linija. Db. 1 cm, pr. u. 63 cm, pr. d. 33,3 cm, v. 48 cm, t. 991,9 g.

**147** sek. XXVII, kv. 757, SE 514, inv. št. 16149

Odlomek okrašenega ustja posode. Prostoročna izdelava, zrnavost mase – groba (kremen, sljuda), obdelava površine – glajenje, trdota – zelo trdo, barva – rumenkasto rjava, žganje – redukcijsko/oksidacijsko, okras – fasete, motiv – vodoravne linije. Vel. 13,1 × 6,5 cm, db. 1,3 cm, pr. u. 40,4 cm, v. 2,8 cm, t. 165,6 g.



**148** sek. XXVII, kv. 757, SE 514, inv. št. 16150

Odlomki ustja in okrašenega ostenja lonca. Prostoročna izdelava, zrnavost mase – fina, obdelava površine – glajenje, trdota – mehko, barva – rumenkasto rjava, žganje – oksidacijsko, okras – razčlenjeno plastično rebro, motiv – vodoravna linija. Db. 0,7 cm, pr. u. 18,4 cm, v. 8,1 cm, t. 154,8 g.

**149** sek. XXVII, kv. 782, inv. št. 16151

Odlomek dna z ostenjem posode. Prostoročna izdelava, zrnavost mase – groba (kremen, sljuda), obdelava površine – brisanje, trdota – izredno trdo, barva – svetlo rjava, žganje – redukcijsko/oksidacijsko. Vel. 10,8 × 7,5 cm, db. 1,4 cm, pr. d. 8 cm, v. 3 cm, t. 115,3 g.

146

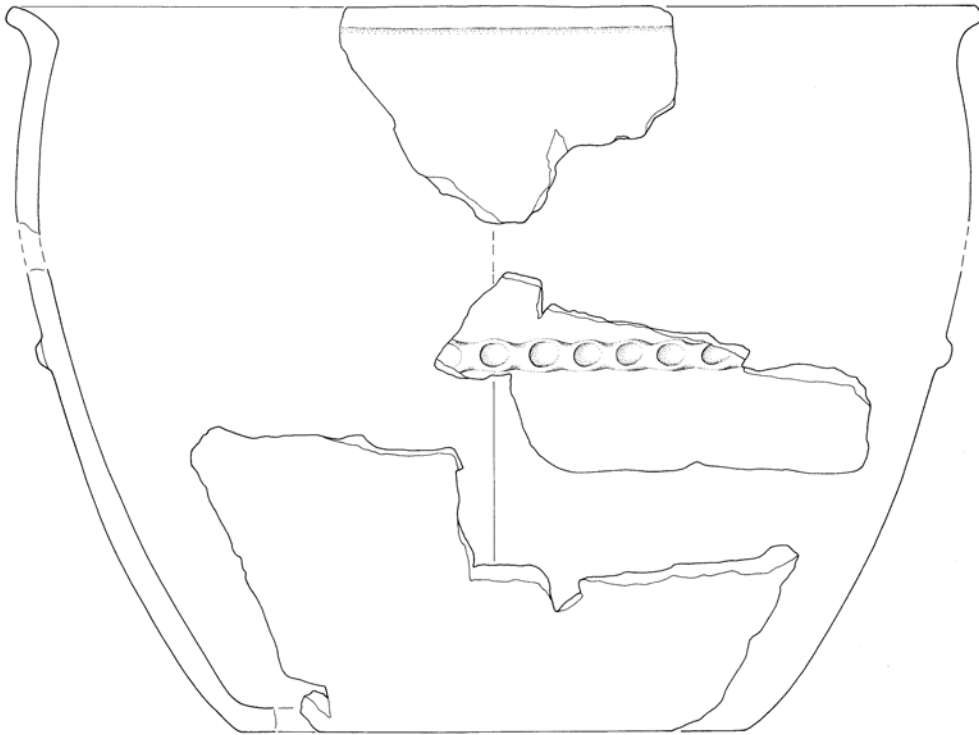

147



148

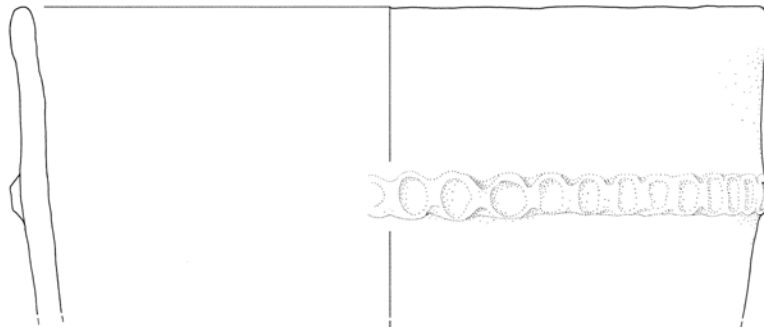

149

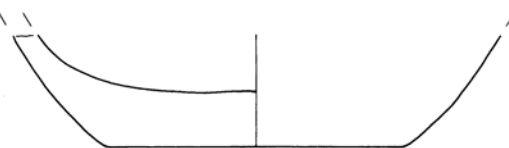

146-148 SE 514, 149 SE ?; 146 merilo 1 : 5, 147 merilo 1 : 4, ostalo merilo 1 : 2.

## Sektor XXVIII

### 150 sek. XXVIII, kv. 751, SE 2, inv. št. 16152

Odlomek ostenja z dvorogelnim držajem. Prostoročna izdelava, zrnavost mase – drobna (kremen, sljuda), obdelava površine – glajenje, trdota – zelo trdo, barva – rdečkasto rumena, žganje – oksidacijsko. Vel. 4,9 × 3,5 cm, db. 0,7 cm, t. 25,7 g.

### 151 sek. XXVIII, kv. 751, SE 2, inv. št. 16153

Odlomek okrašenega ostenja posode. Prostoročna izdelava, zrnavost mase – zelo fina, obdelava površine – glajenje, barva – svetlo sivkasto rjava, okras – vrezi, motiv – šrafran trikotnik. Vel. 3,1 × 1,3 cm, db. 0,5 cm, t. 4,2 g.

### 152 sek. XXVIII, kv. 777, SE 2, inv. št. 16154

Trikotni preluknjan keramičen predmet. Prostoročna izdelava, zrnavost mase – drobna (kremen, sljuda), obdelava površine – brisanje, trdota – izredno trdo, barva – sivkasto rjava, žganje – oksidacijsko. Vel. 5,2 × 4,5 cm, db. 0,9 cm, t. 25 g.



### 153 sek. XXVIII, kv. 772, SE 6, inv. št. 16155

Odlomek dna z ostenjem posode. Prostoročna izdelava, zrnavost mase – fina, obdelava površine – glajenje, trdota – zelo trdo, barva – sivkasto rjava, žganje – redukcijsko. Vel. 5,8 × 4,7 cm, db. 0,9 cm, pr. d. 8,1 cm, v. 2 cm, t. 23,7 g.

### 154 sek. XXVIII, kv. 772, SE 6, inv. št. 16156

Odlomek okrašenega ustja z ostenjem sklede. Prostoročna izdelava, zrnavost mase – fina, obdelava površine – glajenje, trdota – zelo trdo, barva – rdečkasto rumena, žganje – redukcijsko/oksidacijsko, okras – kanelure, motiv – vodoraven trak poševnih linij. Vel. 3 × 2,9 cm, db. 0,8 cm, t. 10,1 g.

### 155 sek. XXVIII, kv. 755, SE 8, inv. št. 16157

Odlomek okrašenega ostenja posode. Prostoročna izdelava, zrnavost mase – drobna (kremen, sljuda), obdelava površine – glajenje, trdota – izredno trdo, barva – rdečkasto rjava/temno siva, žganje – redukcijsko/oksidacijsko, okras – razčlenjeno plastično rebro, motiv – vodoravna linija. Odlomek ima močno zaobljene robove. Vel. 3,8 × 3,5 cm, db. 0,7 cm, t. 14,5 g.

### 156 sek. XXVIII, kv. 781, SE 8, inv. št. 16158

Odlomek ročaja s pritrditvenim čepom. Prostoročna izdelava, zrnavost mase – groba (kremen, sljuda), obdelava površine – brisanje, trdota – izredno trdo, barva – rdečkasto siva, žganje – oksidacijsko. Vel. 4,5 × 3,2 cm, db. 0,6 cm, t. 18,1 g.

### 157 sek. XXVIII, kv. 754, SE 530, inv. št. 16159

Keramičen okrogel predmet z odtisi na robovih. Prostoročna izdelava, zrnavost mase – drobna (kremen, sljuda), obdelava površine – glajenje, trdota – zelo trdo, barva – rdečkasto rjava, žganje – oksidacijsko. Vel. 5,9 × 5 cm, db. 0,5 cm, t. 26,1 g.

### 158 sek. XXVIII, kv. 754, SE 530, inv. št. 16160

Odlomek ostenja z ročajem. Prostoročna izdelava, zrnavost mase – drobna (kremen, sljuda), obdelava površine – brisanje, trdota – izredno trdo, barva – rdeča, žganje – redukcijsko/oksidacijsko. Vel. 4,7 × 2,7 cm, db. 0,7 cm, t. 18,2 g.

### 159 sek. XXVIII, kv. 755, SE 530, inv. št. 16161.

Odlomek ustja z ostenjem posode. Prostoročna izdelava, zrnavost mase – drobna (kremen, sljuda), prežgano/uničeno. Odlomek ima močno zaobljene robove. Vel. 3,5 × 2,7 cm, db. 0,5 cm, t. 5,6 g.

### 160 sek. XXVIII, kv. 774, SE 530, inv. št. 16162

Odlomek okrašenega ostenja posode. Prostoročna izdelava, zrnavost mase – drobna (kremen, sljuda), obdelava površine – brisanje, trdota – izredno trdo, barva – rjava, žganje – redukcijsko/oksidacijsko, okras – vrezi, motiv – ravne različno usmerjene linije. Vel. 4,3 × 3,2 cm, db. 0,7 cm, t. 12,2 g.

### 161 sek. XXVIII, kv. 778, SE 530, inv. št. 16163

Odlomek ostenja z držajem. Prostoročna izdelava, zrnavost mase – drobna (kremen, sljuda), obdelava površine – glajenje, trdota – trdo, barva – rdečkasto rumena, žganje – oksidacijsko. Odlomek ima močno zaobljene robove. Vel. 6,4 × 4 cm, db. 0,8 cm, t. 31,2 g.

### 162 sek. XXVIII, kv. 778, SE 530, inv. št. 16164

Odlomek dna z ostenjem posode. Prostoročna izdelava, zrnavost mase – fina, obdelava površine – glajenje, trdota – zelo trdo, barva – temno siva, žganje – redukcijsko. Odlomek ima močno zaobljene robove in notranjo površino. Vel. 4,8 × 4 cm, db. 0,4 cm, pr. d. 7,2 cm, v. 1,2 cm, t. 14,3 g.

### 163 sek. XXVIII, kv. 778, SE 530, inv. št. 16165

Odlomek dna z ostenjem posode. Prostoročna izdelava, zrnavost mase – drobna (kremen, sljuda), obdelava površine – glajenje, trdota – zelo trdo, barva – temno rjava, žganje – nepopolno oksidacijsko/redukcijsko. Odlomek ima močno zaobljene robove. Db. 0,5 cm, pr. d. 8,4 cm, v. 2 cm, t. 61,8 g.



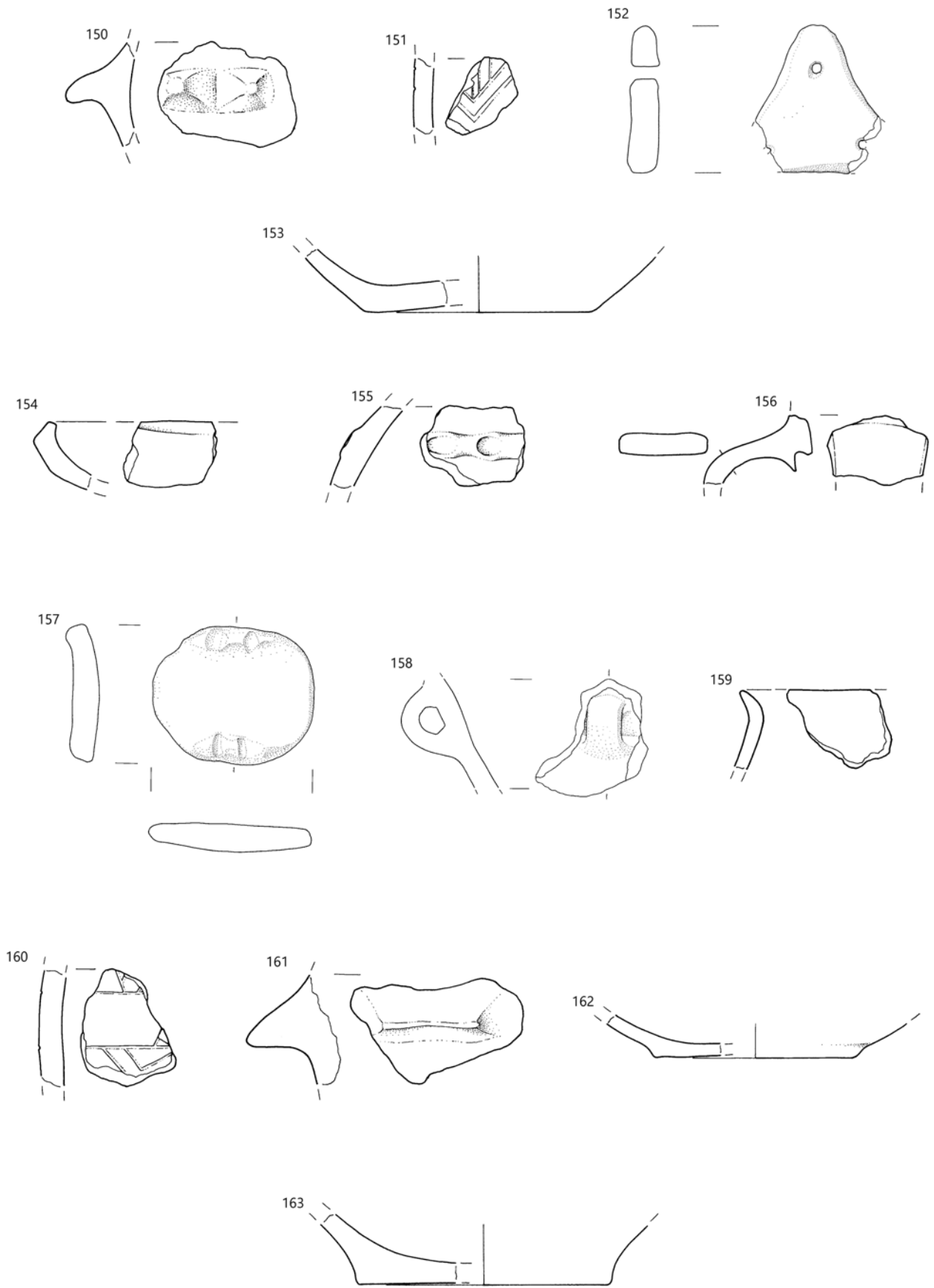

150–152 SE 2, 153–154 SE 6, 155–156 SE 8, 157–163 SE 530; merilo 1 : 2.

**164 sek. XXVIII, kv. 778, SE 530, inv. št. 16166**

Odlomek ostenja z ročajem skodele. Prostoročna izdelava, zrnavost mase – fina, obdelava površine – glajenje, trdota – zelo trdo, barva – temno siva, žganje – redukcijsko. Vel. 7,5 × 5 cm, db. 0,5 cm, t. 35,9 g.

**165 sek. XXVIII, kv. 778, SE 530, inv. št. 16167**

Keramični svitek. Prostoročna izdelava, zrnavost mase – drobna (kremen, sljuda), obdelava površine – glajenje, trdota – izredno trdo, barva – sivorjava – lisasta, žganje – redukcijsko. Pr. 9,8 cm, pr. luknje 4,1 cm, v. 3 cm, t. 220,2 g.

**166 sek. XXVIII, kv. 778, SE 530, inv. št. 16168**

Fragmentirana bronasta nepravilno oblikovana čebuličasta glavica igle. Pr. 0,9 cm, v. 1,2 cm, t. 0,9 g.

**167 sek. XXVIII, kv. 779, SE 530, inv. št. 16169**

Odlomek ostenja s preluknjanim držajem. Prostoročna izdelava, zrnavost mase – fina, obdelava površine – glajenje, trdota – zelo trdo, barva – rdečkasto rjava, žganje – redukcijsko/oksidacijsko. Odlomek ima močno zaobljene robove. Vel. 5,3 × 4,7 cm, db. 0,7 cm, t. 30,6 g.

**168 sek. XXVIII, kv. 779, SE 530, inv. št. 16170**

Odlomek ustja z ostenjem lonca. Prostoročna izdelava, zrnavost mase – fina, obdelava površine – glajenje, trdota – zelo trdo, barva – temno rjava, žganje – nepopolno oksidacijsko/redukcijsko. Vel. 6,5 × 4,4 cm, db. 0,6 cm, pr. u. 30,4 cm, v. 3,2 cm, t. 31,5 g.

**169 sek. XXVIII, kv. 800, SE 530, inv. št. 16171**

Odlomek ostenja z držajem. Prostoročna izdelava, zrnavost mase – drobna (kremen, sljuda), obdelava površine – glajenje, trdota – zelo trdo, barva – rdečkasto rjava, žganje – redukcijsko/oksidacijsko. Vel. 7,7 × 4,9 cm, db. 0,7 cm, t. 59,3 g.

**170 sek. XXVIII, kv. 800, SE 530, inv. št. 16172**

Odlomek ostenja z držajem. Prostoročna izdelava, zrnavost mase – drobna (kremen, sljuda), obdelava površine – glajenje, trdota – trdo, barva – svetlo rdeča/siva, žganje – redukcijsko/oksidacijsko. Odlomek ima močno zaobljene robove. Vel. 6,8 × 5,7 cm, db. 0,6 cm, t. 71,4 g.

**171 sek. XXVIII, kv. 800, SE 530, inv. št. 16173**

Odlomek okrašenega ostenja posode. Prostoročna izdelava, zrnavost mase – groba (kremen, sljuda), prežgano/uničeno, okras – razčlenjeno plastično rebro, motiv – vodoravna linija. Vel. 6,5 × 6 cm, db. 0,9 cm, t. 50,6 g.

**172 sek. XXVIII, kv. 801, SE 530, inv. št. 16174**

Odlomki dna z ostenjem posode. Prostoročna izdelava, zrnavost mase – drobna (kremen, sljuda), obdelava površine – površno brisanje, trdota – zelo trdo, barva – rjavosiva – lisasta/temno rjava – lisasta, žganje – nekontrolirano. Db. 0,7 cm, pr. d. 7,4 cm, v. 6 cm, t. 506,6 g.

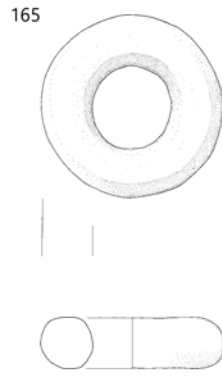
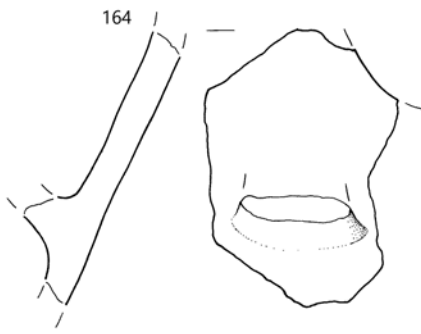

168

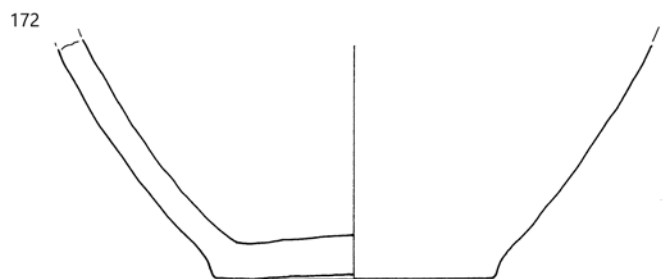
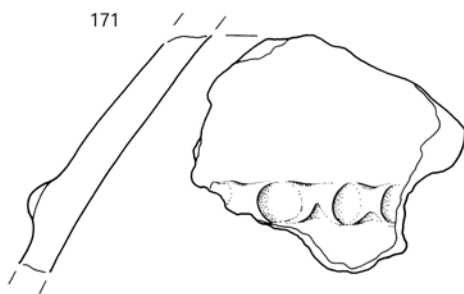
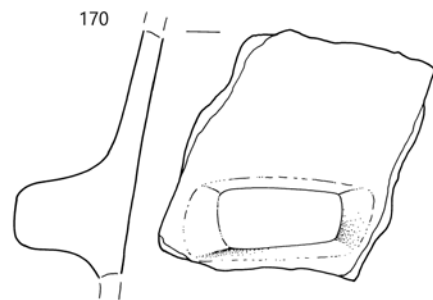
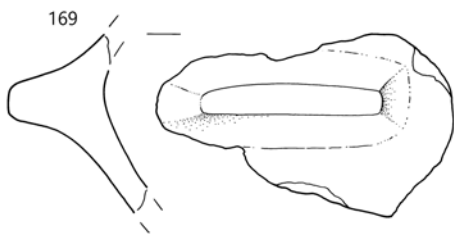
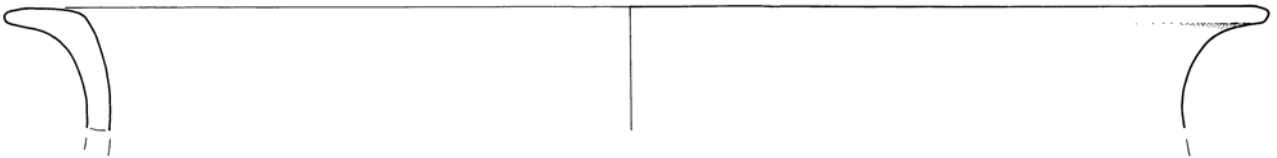

SE 530; 166 merilo 1 : 1, ostalo merilo 1 : 2.

**173 sek. XXVIII, kv. 801, SE 530, inv. št. 16175**

Odlomek okrašenega ostenja posode. Prostoročna izdelava, zrnavost mase – drobna (kremen, sljuda), prežgano/uničeno, okras – razčlenjeno plastično rebro, motiv – vodoravna linija. Odlomek ima močno zaobljene robove. Vel. 6,2 × 5,4 cm, db. 0,8 cm, t. 34,1 g.

**174 sek. XXVIII, kv. 801, SE 530, inv. št. 16176**

Odlomki sklede. Prostoročna izdelava, zrnavost mase – fina, obdelava površine – glajenje, trdota – zelo trdo, barva – rdeča, žganje – redukcijsko/oksidacijsko. Vel. 6,8 × 4,5 cm, db. 0,6 cm, pr. u. = pr. d. 7,2 cm, v. 3,6 cm, t. 44,6 g.

**175 sek. XXVIII, kv. 801, SE 530, inv. št. 16177**

Odlomek okrašenega ostenja posode. Prostoročna izdelava, zrnavost mase – fina, obdelava površine – brisanje, trdota – zelo trdo, barva – rdečkasto rjava/svetlo rdeča, žganje – redukcijsko/oksidacijsko, okras – razčlenjeno plastično rebro, motiv – vodoravna linija. Vel. 6,7 × 5,2 cm, db. 0,7 cm, t. 51,9 g.

**176 sek. XXVIII, kv. 801, SE 530, inv. št. 16178**

Odlomek keramičnega svitka. Prostoročna izdelava, zrnavost mase – drobna (kremen, sljuda), prežgano/uničeno. Pr. 11,2 cm, pr. luknje 3,8 cm, v. 5,2 cm, t. 103,8 g.

**177 sek. XXVIII, kv. 801, SE 530, inv. št. 16179**

Prstanasto dno. Prostoročna izdelava, zrnavost mase – groba (kremen, sljuda), obdelava površine – površno brisanje, trdota – zelo trdo, barva – rdečkasto rjava, žganje – redukcijsko/oksidacijsko. Db. 1 cm, pr. d. 6,2 cm, t. 70,5 g.

**178 sek. XXVIII, kv. 801, SE 530, inv. št. 16180**

Odlomki lonca z držaji. Prostoročna izdelava, zrnavost mase – fina, obdelava površine – glajenje, trdota – trdo, barva – rdečkasto rjava/temno siva, žganje – redukcijsko/oksidacijsko. Db. 0,7 cm, pr. u. 20 cm, ohr. v. 19,2 cm, t. 355,6 g.

**179 sek. XXVIII, kv. 801, SE 530, inv. št. 16181**

Odlomek skodelice s presegajočim kolenčastim ročajem. Prostoročna izdelava, zrnavost mase – fina, obdelava površine – glajenje, trdota – zelo trdo, barva – rdečkasto rjava, žganje – nepopolno oksidacijsko. Vel. 8 × 5,6 cm, db. 0,5 cm, pr. u. 11,2 cm, v. 4 cm, t. 48,4 g.



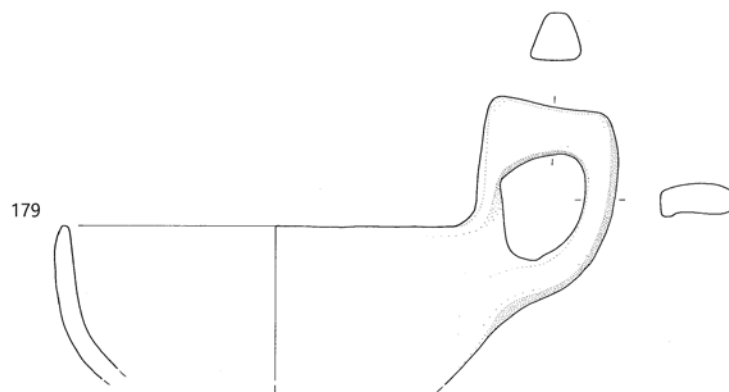
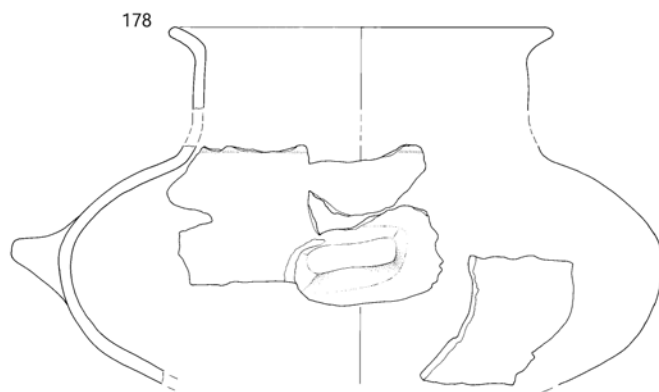
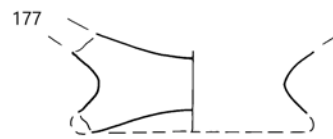
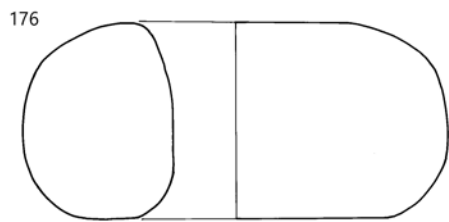
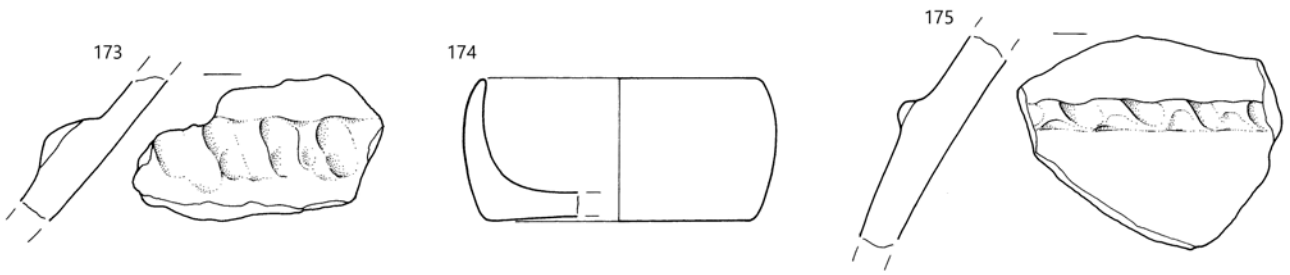

SE 530; 178 merilo 1 : 4, ostalo merilo 1 : 2.

**180 sek.** XXVIII, kv. 802, SE 530, inv. št. 16182

Odlomki svitka. Prostoročna izdelava, zrnavost mase – drobna (kremen, sljuda, keramika), prežgano/uničeno. Pr. 8,2 cm, pr. luknje 3,2 cm, v. 3,2 cm, t. 71,9 g.



**181 sek.** XXVIII, kv. 802, SE 530, inv. št. 16183

Odlomek okrašenega ostenja z držajem. Prostoročna izdelava, zrnavost mase – groba (kremen, sljuda), obdelava površine – brisanje, trdota – izredno trdo, barva – rdečkasto rjava/temno siva, žganje – redukcijsko/oksidacijsko, okras – razčlenjeno plastično rebro, motiv – vodoravna linija. Vel. 6,5 × 6 cm, db. 1 cm, t. 59,5 g.

**182 sek.** XXVIII, kv. 802, SE 530, inv. št. 16184

Odlomek ustja z okrašenim ostenjem lonca. Prostoročna izdelava, zrnavost mase – groba (kremen, sljuda), obdelava površine – brisanje, trdota – zelo trdo, barva – rdečkasto rjava, žganje – oksidacijsko, okras – razčlenjeno plastično rebro z držajem, motiv – vodoravna linija. Vel. 10,7 × 7 cm, db. 0,9 cm, pr. u. 15,8 cm, v. 8,4 cm, t. 115 g.

**183 sek.** XXVIII, kv. 755, SE 600, inv. št. 16185

Odlomek okrašenega ostenja sklede. Prostoročna izdelava, zrnavost mase – fina, obdelava površine – glajenje, trdota – izredno trdo, barva – temno siva, žganje – redukcijsko, okras – kanelure, motiv – vodoraven trak poševnih linij. Vel. 5 × 3,2 cm, db. 0,7 cm, t. 11,4 g.

**184 sek.** XXVIII, kv. 772, SE 600, inv. št. 16186

Odlomek okrašenega dna z ostenjem posode. Prostoročna izdelava, zrnavost mase – drobna (kremen, sljuda), obdelava površine – glajenje, trdota – izredno trdo, barva – rdeča/siva, žganje – oksidacijsko, okras – odtisi prstov, motiv – vodoravna linija. Vel. 5,1 × 4,6 cm, db. 0,7 cm, t. 37,1 g.

**185 sek.** XXVIII, kv. 773, SE 600, inv. št. 16187

Odlomek okrašenega ostenja pekve. Prostoročna izdelava, zrnavost mase – drobna (kremen, sljuda), obdelava površine – glajenje, trdota – zelo trdo, barva – temno siva, žganje – redukcijsko, okras – razčlenjeno plastično rebro, motiv – vodoravna linija. Vel. 7 × 5,2 cm, db. 0,7 cm, t. 28,2 g.

**186 sek.** XXVIII, kv. 779, SE 600, inv. št. 16188

Odlomek ročaja. Prostoročna izdelava, zrnavost mase – drobna (kremen, sljuda), obdelava površine – brisanje, trdota – zelo trdo, barva – rdečkasto rumena, žganje – nepopolno oksidacijsko. Odlomek ima močno zaobljene robove. Vel. 3,9 × 2,4 cm, db. 0,5 cm, t. 7,3 g.

**187 sek.** XXVIII, kv. 779, SE 600, inv. št. 16189

Odlomek ostenja z držajem. Prostoročna izdelava, zrnavost mase – drobna (kremen, sljuda), obdelava površine – glajenje, trdota – zelo trdo, barva – rjava, žganje – nepopolno oksidacijsko. Odlomek ima močno zaobljene robove. Vel. 6,2 × 4 cm, db. 0,9 cm, t. 37,7 g.

**188 sek.** XXVIII, kv. 780, SE 600, inv. št. 16190

Odlomek okrašenega ostenja posode. Prostoročna izdelava, zrnavost mase – drobna (kremen, sljuda), prežgano/uničeno, okras – vrezi, motiv – vodoravne linije. Vel. 11,2 × 7,5 cm, db. 0,8 cm, t. 104 g.

**189 sek.** XXVIII, kv. 780, SE 600, inv. št. 16191

Odlomek ustja z ostenjem sklede. Prostoročna izdelava, zrnavost mase – fina, obdelava površine – glajenje, trdota – zelo trdo, barva – rdeča, žganje – redukcijsko/oksidacijsko. Vel. 3,1 × 2,8 cm, db. 0,7 cm, t. 6,7 g.

**190 sek.** XXVIII, kv. 780, SE 600, inv. št. 16192

Fragmentirana sklede. Prostoročna izdelava, zrnavost mase – fina, obdelava površine – glajenje, trdota – zelo trdo, barva – rjava, žganje – nepopolno oksidacijsko/redukcijsko. Db. 0,4 cm, pr. u. 10 cm, ohr. v. 5,6 cm, t. 67,4 g.

**191 sek.** XXVIII, kv. 781, SE 600, inv. št. 16193

Odlomek ustja z ostenjem posode. Prostoročna izdelava, zrnavost mase – groba (kremen, sljuda), prežgano/uničeno. Odlomek ima močno zaobljene robove. Vel. 5,7 × 4,2 cm, db. 0,9 cm, t. 29 g.

**192 sek.** XXVIII, kv. 799, SE 600, inv. št. 16194

Odlomek dna z ostenjem posode. Prostoročna izdelava, zrnavost mase – drobna (kremen, sljuda), obdelava površine – glajenje, trdota – zelo trdo, barva – sivkasto rjava, žganje – oksidacijsko. Vel. 3,8 × 3 cm, db. 0,7 cm, t. 10,7 g.

**193 sek.** XXVIII, kv. 799, SE 600, inv. št. 16195

Odlomek okrašenega ostenja posode. Prostoročna izdelava, zrnavost mase – zelo groba (kremen, sljuda), obdelava površine – brisanje, trdota – izredno trdo, barva – siva, žganje – oksidacijsko, okras – razčlenjeno plastično rebro, motiv – vodoravna linija. Vel. 4,3 × 3,7 cm, db. 1 cm, t. 23 g.

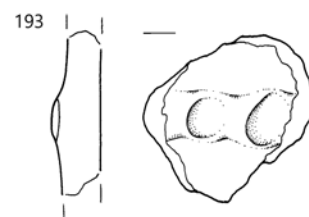
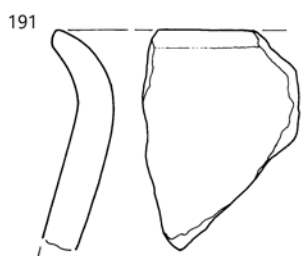
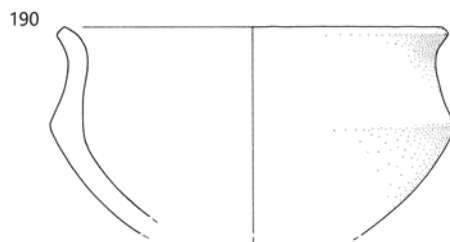
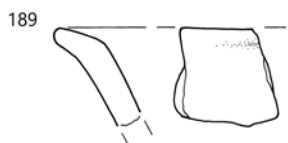
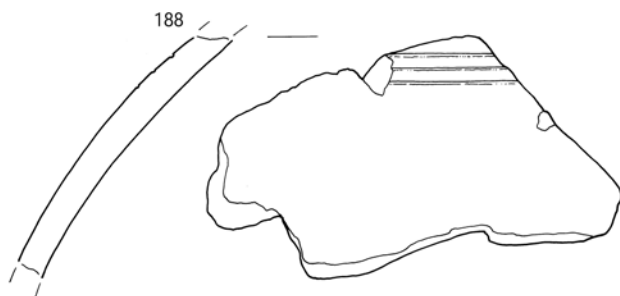
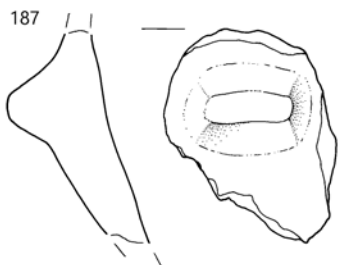
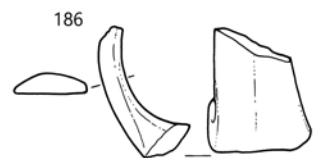
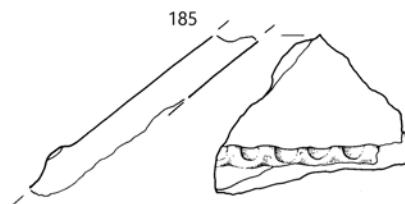
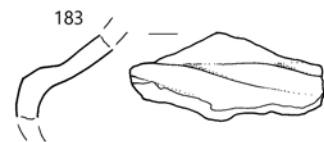
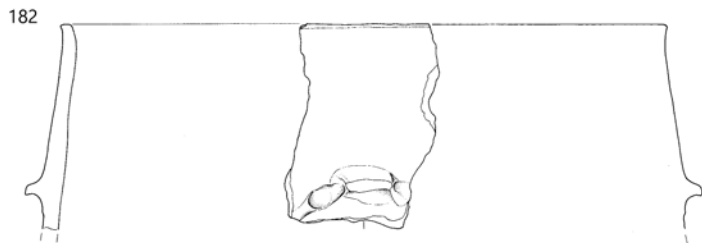
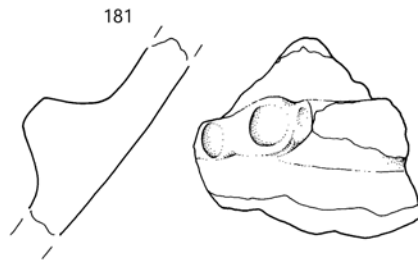
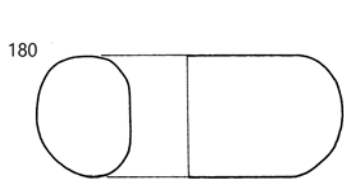

180–182 SE 530, 183–193 SE 600; 182 merilo 1 : 4, ostalo merilo 1 : 2.

**194 sek. XXVIII, kv. 799, SE 600, inv. št. 16196**

Odlomek ustja z ostenjem sklede. Prostoročna izdelava, zrnavost mase – fina, obdelava površine – glajenje, trdota – zelo trdo, barva – siva, žganje – oksidacijsko. Odlomek ima močno zaobljene robove. Vel. 5 × 3,9 cm, db. 0,8 cm, t. 15,5 g.

**195 sek. XXVIII, kv. 799, SE 600, inv. št. 16197**

Fragmentirana sklede. Prostoročna izdelava, zrnavost mase – drobna (kremen, sljuda), obdelava površine – glajenje, trdota – izredno trdo, barva – temno rjava, žganje – redukcijsko. Db. 0,8 cm, pr. u. 21,2 cm, v. 7,2 cm, t. 81,9 g.



**196 sek. XXVIII, kv. 800, SE 600, inv. št. 16198**

Odlomek ustja z ostenjem sklede. Prostoročna izdelava, zrnavost mase – fina, obdelava površine – glajenje, trdota – izredno trdo, barva – rjava – lisasta, žganje – oksidacijsko. Vel. 5,4 × 3,4 cm, db. 0,9 cm, t. 23,3 g.

**197 sek. XXVIII, kv. 801, SE 600, inv. št. 16199**

Odlomek ustja z ostenjem posode. Prostoročna izdelava, zrnavost mase – drobna (kremen, sljuda), obdelava površine – glajenje, trdota – zelo trdo, barva – rdeča, žganje – redukcijsko/oksidacijsko. Odlomek ima močno zaobljene robove. Vel. 3,7 × 2,9 cm, db. 0,6 cm, t. 10,3 g.

## Sektor XXIX

**198 sek. XXIX, SE 600, inv. št. 16200**

Odlomek ustja z ostenjem posode. Prostoročna izdelava, zrnavost mase – drobna (kremen, sljuda), obdelava površine – glajenje, trdota – zelo trdo, barva – rdečesiva – lisasta, žganje – nekontrolirano. Vel. 3,2 × 2,5 cm, db. 0,8 cm, t. 8,3 g.

**199 sek. XXIX, kv. 822, SE 600, inv. št. 16201**

Odlomek ustja z ostenjem sklede. Prostoročna izdelava, zrnavost mase – drobna (kremen, sljuda), obdelava površine – brisanje, trdota – trdo, barva – rdečkasto rumena, žganje – redukcijsko/oksidacijsko. Vel. 6 × 4,9 cm, db. 0,9 cm, t. 39,1 g.

**200 sek. XXIX, kv. 822, SE 600, inv. št. 16202**

Odlomek ustja z ostenjem posode. Prostoročna izdelava, zrnavost mase – drobna (kremen, sljuda), obdelava površine – glajenje, trdota – zelo trdo, barva – rdečkasto rumena, žganje – nepopolno oksidacijsko. Vel. 5 × 4,7 cm, db. 1 cm, t. 39,1 g.

**201 sek. XXIX, kv. 822, SE 600, inv. št. 16203**

Odlomek ustja posode. Prostoročna izdelava, zrnavost mase – drobna (kremen, sljuda), obdelava površine – brisanje, trdota – zelo trdo, barva – sivkasto rjava, žganje – nepopolno oksidacijsko. Vel. 4,2 × 2,4 cm, db. 0,6 cm, t. 8,7 g.

**202 sek. XXIX, kv. 823, SE 600, inv. št. 16204**

Odlomek pekve. Prostoročna izdelava, zrnavost mase – drobna (kremen, sljuda), obdelava površine – brisanje, trdota – izredno trdo, barva – sivo rdečkasto rumena – lisasta, žganje – oksidacijsko. Vel. 6,7 × 6,2 cm, db. 0,9 cm, t. 49,8 g.

**203 sek. XXIX, kv. 823, SE 600, inv. št. 16205**

Odlomek ustja z okrašenim ostenjem. Prostoročna izdelava, zrnavost mase – drobna (kremen, sljuda), obdelava površine – glajenje, trdota – izredno trdo, barva – rdečkasto rumena/siva, žganje – oksidacijsko, okras – gladka plastična rebra, motiv – trikotnik s podaljšanimi kraki. Vel. 4,3 × 4,2 cm, db. 0,7 cm, t. 16,2 g.



**204 sek. XXIX, kv. 823, SE 600, inv. št. 16206**

Odlomek ustja z ostenjem posode. Prostoročna izdelava, zrnavost mase – fina, obdelava površine – glajenje, trdota – izredno trdo, barva – sivkasto rjava/siva, žganje – redukcijsko/oksidacijsko. Vel. 3,5 × 3 cm, db. 0,9 cm, t. 9,7 g.

**205 sek. XXIX, kv. 830, SE 600, inv. št. 16207**

Odlomek ustja z ostenjem posode. Prostoročna izdelava, zrnavost mase – fina, obdelava površine – glajenje, trdota – zelo trdo, barva – rjava, žganje – redukcijsko. Vel. 3 × 3 cm, db. 0,7 cm, t. 12,4 g.

**206 sek. XXIX, kv. 830, SE 600, inv. št. 16208**

Odlomek okrašenega ostenja posode. Prostoročna izdelava, zrnavost mase – drobna (kremen, sljuda), obdelava površine – brisanje, trdota – izredno trdo, barva – rdečkasto rjava, žganje – oksidacijsko, okras – bradavica. Vel. 4,5 × 3 cm, db. 0,6 cm, t. 12,9 g.

**207 sek. XXIX, kv. 830, SE 600, inv. št. 16209**

Odlomek ustja posode. Prostoročna izdelava, zrnavost mase – fina, obdelava površine – glajenje, trdota – zelo trdo, barva – rdečerjava – lisasta, žganje – nepopolno oksidacijsko. Vel. 3,6 × 2,2 cm, db. 0,5 cm, pr. u. 16,4 cm, v. 2,4 cm, t. 5 g.



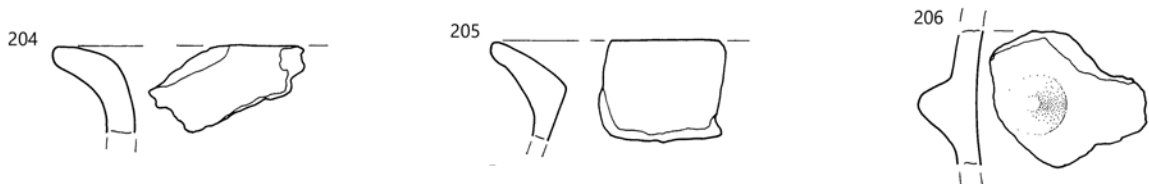
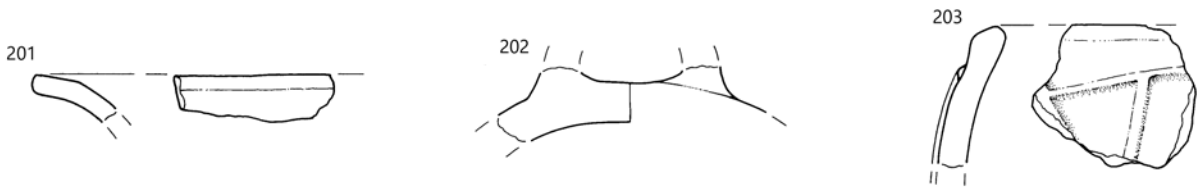
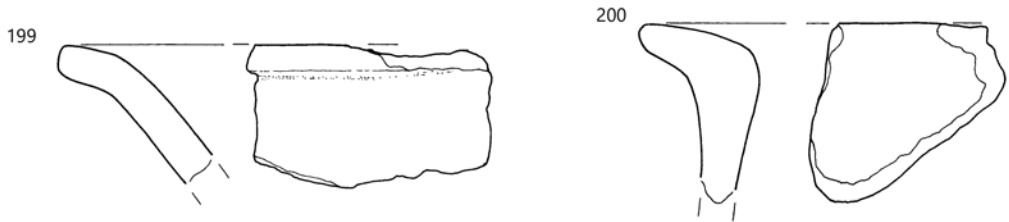
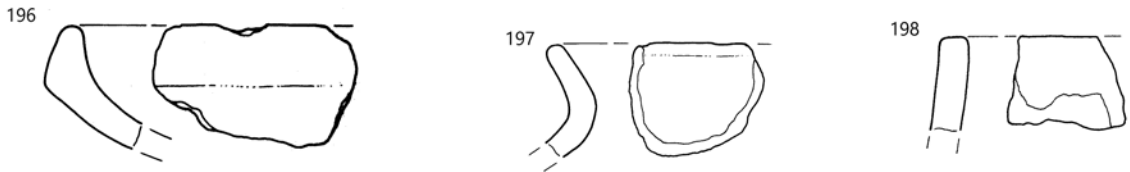
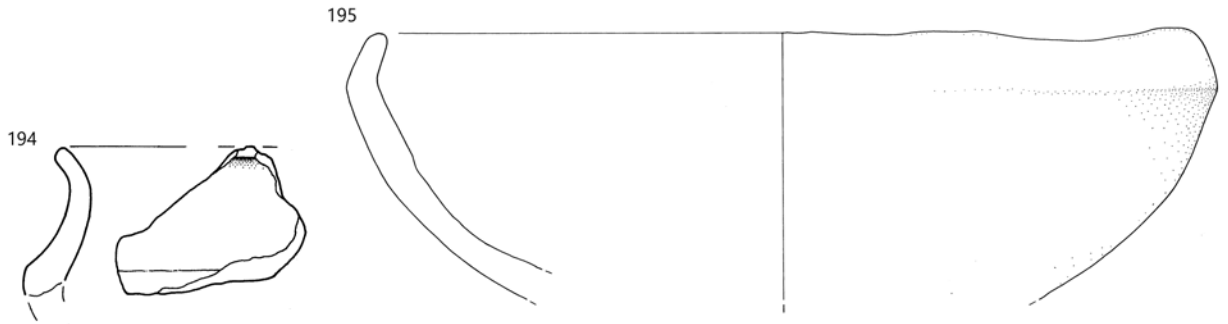

SE 600, merilo 1 : 2.

**208** sek. XXIX, kv. 831, SE 600, inv. št. 16210

Odlomek kamnitega obeska. Vel. 3 × 2,2 cm, db. 0,7 cm, t. 8,8 g.

**209** sek. XXIX, kv. 831, SE 600, inv. št. 16211

Odlomek ostenja z ročajem. Prostoročna izdelava, zrnavost mase – fina, obdelava površine – brisanje, trdota – zelo trdo, barva – rdečkasto rumena, žganje – oksidacijsko. Vel. 3,5 × 3,2 cm, db. 0,5 cm, t. 21 g.

**210** sek. XXIX, kv. 831, SE 600, inv. št. 16212

Odlomek ustja z ostenjem sklede. Prostoročna izdelava, zrnavost mase – fina, obdelava površine – glajenje, trdota – zelo trdo, barva – temno rjava, žganje – nepopolno oksidacijsko/redukcijsko. Vel. 3,5 × 2 cm, db. 0,6 cm, t. 7,3 g.

**211** sek. XXIX, kv. 831, SE 600, inv. št. 16213

Odlomek stojnega roba pekve. Prostoročna izdelava, zrnavost mase – drobna (kremen, sljuda), obdelava površine – glajenje, trdota – zelo trdo, barva – rdečkasto rjava, žganje – nepopolno oksidacijsko. Vel. 3,1 × 2,9 cm, db. 0,7 cm, t. 10,2 g.

**212** sek. XXIX, kv. 831, SE 600, inv. št. 16214

Predilno vretenca. Prostoročna izdelava, zrnavost mase – drobna (kremen, sljuda), obdelava površine – glajenje, trdota – zelo trdo, barva – rdečkasto rumena, žganje – oksidacijsko. Pr. 4 cm, pr. luknje 0,6 cm, v. 2,2 cm, t. 20,9 g.

**213** (970) sek. XXIX, kv. 831, SE 600, inv. št. 16215

Odlomek stojnega roba pekve. Prostoročna izdelava, zrnavost mase – drobna (kremen, sljuda), obdelava površine – glajenje, trdota – zelo trdo, barva – rjava, žganje – oksidacijsko. Vel. 6,1 × 5 cm, db. 0,7 cm, t. 32,6 g.

**214** sek. XXIX, kv. 847, SE 600, inv. št. 16216

Odlomek okrašenega ostenja posode. Prostoročna izdelava, zrnavost mase – fina, obdelava površine – brisanje, trdota – zelo trdo, barva – rdečkasto rumena, žganje – oksidacijsko, okras – odtisi v obliki pikic. Vel. 2,7 × 2,1 cm, db. 0,7 cm, t. 5,7 g.

**215** sek. XXIX, kv. 848, SE 600, inv. št. 16217

Odlomek dna z ostenjem posode. Prostoročna izdelava, zrnavost mase – drobna (kremen, sljuda), obdelava površine – brisanje, trdota – izredno trdo, barva – temno rjava, žganje – redukcijsko/oksidacijsko. Vel. 7,5 × 4,6 cm, db. 1,2 cm, t. 43,8 g.

**216** sek. XXIX, kv. 848, SE 600, inv. št. 16218

Odlomek predilnega vretenca. Prostoročna izdelava, zrnavost mase – fina, obdelava površine – glajenje, trdota – zelo trdo, barva – rjava, žganje – nepopolno oksidacijsko. Pr. 5,2 cm, pr. luknje 0,6 cm, v. 1,8 cm, t. 8,4 g.

**217** sek. XXIX, kv. 849, SE 600, inv. št. 16219

Odlomek ustja z ostenjem sklede. Prostoročna izdelava, zrnavost mase – drobna (kremen, sljuda), obdelava površine – brisanje, trdota – zelo trdo, barva – rdečerjava – lisasta, žganje – oksidacijsko. Vel. 5,4 × 4,1 cm, db. 1 cm, t. 21,6 g.

**218** sek. XXIX, kv. 851, SE 600, inv. št. 16220

Klina kalcedona (roženca) z izjedami. Vel. 3,5 × 2,1 cm, db. 0,6 cm, t. 6,8 g.

**219** sek. XXIX, kv. 852, SE 600, inv. št. 16221

Odlomek držaja. Prostoročna izdelava, zrnavost mase – drobna (kremen, sljuda), obdelava površine – glajenje, trdota – izredno trdo, barva – sivkasto rjava, žganje – redukcijsko/oksidacijsko, okras – odtisi prstov s strani. Vel. 6,1 × 3,2 cm, db. 2 cm, t. 44,1 g.

**220** sek. XXIX, kv. 872, SE 600, inv. št. 16222

Odlomek okrašenega ustja z ostenjem posode. Prostoročna izdelava, zrnavost mase – drobna (kremen, sljuda), obdelava površine – brisanje, trdota – izredno trdo, barva – rjava/temno siva, žganje – redukcijsko/oksidacijsko, okras – glavničast. Vel. 7,5 × 5,1 cm, db. 0,7 cm, t. 30,9 g.

**221** sek. XXIX, kv. 873, SE 600, inv. št. 16223

Predilno vretenca. Prostoročna izdelava, zrnavost mase – fina, obdelava površine – glajenje, trdota – zelo trdo, barva – rjava, žganje – oksidacijsko. Pr. 2 cm, pr. luknje 0,3 cm, v. 1,6 cm, t. 5,9 g.

**222** sek. XXIX, kv. 874, SE 600, inv. št. 16224

Odlomek okrašenega ostenja posode. Prostoročna izdelava, zrnavost mase – drobna (kremen, sljuda), obdelava površine – brisanje, trdota – zelo trdo, barva – temno siva, žganje – redukcijsko, okras – vrez, motiv – vodoraven lestvičast okras, pod njim snop poševnih linij. Vel. 2,3 × 1,9 cm, db. 0,5 cm, t. 3,4 g.

**223** sek. XXIX, kv. 803, SE 610, inv. št. 16225

Odlomki ustja z ostenjem posode. Prostoročna izdelava, zrnavost mase – zelo fina, obdelava površine – glajenje, trdota – trdo, barva – sivkasto rjava, žganje – oksidacijsko. Vel. 5 × 4,6 cm, db. 0,6 cm, pr. u. 13 cm, v. 4 cm, t. 18,8 g.

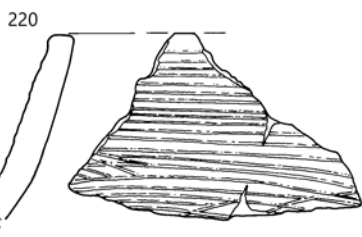
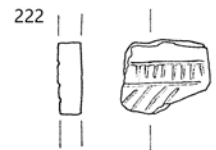
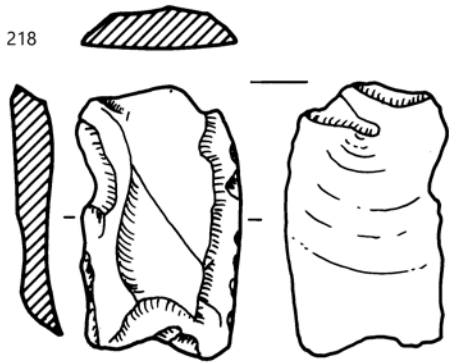
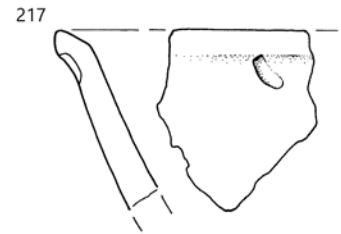
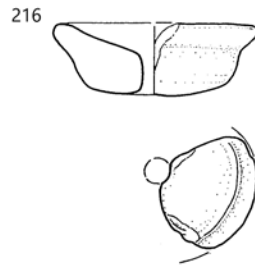
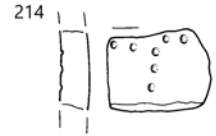
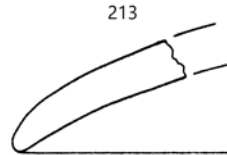
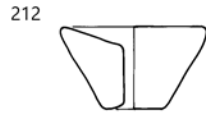
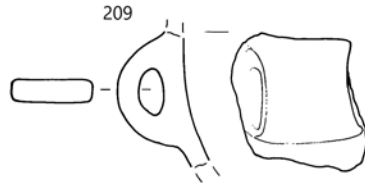
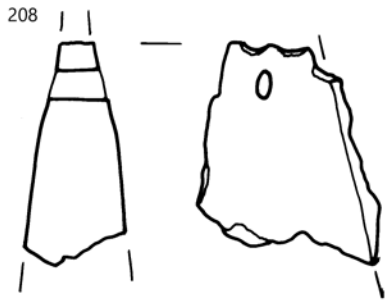

208–222 SE 600, 223 SE 610; 208, 218 merilo 1 : 1, ostalo merilo 1 : 2.

**224 sek. XXIX, kv. 803, SE 610, inv. št. 16226**

Odlomek ustja z ostenjem sklede. Prostoročna izdelava, zrnavaost mase – fina (sljuda), obdelava površine – glajenje, trdota – zelo trdo, barva – rumenkasto rjava, žganje – oksidacijsko. Vel. 2,9 × 2,5 cm, db. 0,6 cm, t. 5 g.

**225 sek. XXIX, kv. 804, SE 610, inv. št. 16227**

Odlomek ustja z ostenjem cedila. Prostoročna izdelava, zrnavaost mase – groba (kremen, sljuda), obdelava površine – brisanje, trdota – trdo, barva – rdeča, žganje – oksidacijsko, okras – vrezi, motiv – vodoravna linija. Vel. 3,7 × 2,9 cm, v. 2,4 cm, db. 0,7 cm, t. 9 g.

**226 sek. XXIX, kv. 804, SE 610, inv. št. 16228**

Odlomek okrašenega ustja z ostenjem posode. Prostoročna izdelava, zrnavaost mase – fina, obdelava površine – glajenje, trdota – izredno trdo, barva – rdečkasto rjava, žganje – nepopolno oksidacijsko/redukcijsko, okras – fasete, motiv – vodoravne linije. Vel. 4 × 3 cm, db. 0,7 cm, t. 10,2 g.

**227 sek. XXIX, kv. 804, SE 610, inv. št. 16229**

Predilno vretence. Prostoročna izdelava, zrnavaost mase – fina, obdelava površine – glajenje, trdota – trdo, barva – rjava, žganje – oksidacijsko. Pr. 3,4 cm, pr. luknje 0,4 cm, v. 1,8 cm, t. 9,7 g.

**228 sek. XXIX, kv. 804, SE 610, inv. št. 16230**

Odlomek okrašenega ostenja posode. Prostoročna izdelava, zrnavaost mase – fina, obdelava površine – glajenje, trdota – zelo trdo, barva – rjava, žganje – oksidacijsko/redukcijsko, okras – vrezi, motiv – vodoravne linije. Vel. 3,5 × 3,4 cm, db. 0,4 cm, t. 5,3 g.

**229 sek. XXIX, kv. 805, SE 610, inv. št. 16231**

Odlomek ročaja. Prostoročna izdelava, zrnavaost mase – drobna (kremen, sljuda), obdelava površine – glajenje, trdota – izredno trdo, barva – rdeča, žganje – nepopolno oksidacijsko. Vel. 3,7 × 2,4 cm, db. 2 cm, t. 15,3 g.

**230 sek. XXIX, kv. 805, SE 610, inv. št. 16232**

Odlomek okrašenega ostenja posode. Prostoročna izdelava, zrnavaost mase – drobna (kremen, sljuda), prežgano/uničeno, okras – razčlenjeno plastično rebro, motiv – vodoravna linija. Vel. 6,4 × 4,2 cm, db. 0,6 cm, t. 21 g.

**231 sek. XXIX, kv. 805, SE 610, inv. št. 16233**

Odlomek skodelice s presegajočim ročajem. Prostoročna izdelava, zrnavaost mase – fina, prežgano/uničeno. Vel. 4,2 × 4 cm, db. 0,4 cm, pr. u. 9,6 cm, v. 2,4 cm, t. 16,8 g.

**232 sek. XXIX, kv. 807, SE 610, inv. št. 16234**

Odlomek ustja z okrašenim ostenjem lonca. Prostoročna izdelava, zrnavaost mase – fina, obdelava površine – glajenje, trdota – izredno trdo, barva – rdečkasto rumena, žganje – redukcijsko/oksidacijsko, okras – razčlenjeno plastično rebro, motiv – vodoravna linija. Vel. 4,4 × 3,5 cm, db. 0,6 cm, pr. u. 11,6 cm, v. 3,4 cm, t. 17,7 g.

**233 sek. XXIX, kv. 828, SE 610, inv. št. 16235**

Odlomek ustja z ostenjem sklede. Prostoročna izdelava, zrnavaost mase – fina, obdelava površine – glajenje, trdota – zelo trdo, barva – rdečkasto rumena, žganje – nepopolno oksidacijsko. Vel. 5,2 × 3,5 cm, db. 0,7 cm, pr. u. 20 cm, v. 3,2 cm, t. 14,5 g.

**234 sek. XXIX, kv. 828, SE 610, inv. št. 16236**

Odlomek ustja z ostenjem sklede. Prostoročna izdelava, zrnavaost mase – drobna (kremen, sljuda), prežgano/uničeno. Vel. 6 × 4,9 cm, db. 0,7 cm, pr. u. 23,6 cm, v. 3,8 cm, t. 26 g.

**235 sek. XXIX, kv. 828, SE 610, inv. št. 16237**

Odlomek okrašenega ustja sklede. Prostoročna izdelava, zrnavaost mase – drobna (kremen, sljuda), obdelava površine – glajenje, trdota – trdo, barva – rdečkasto rumena, žganje – oksidacijsko, okras – kanelure, motiv – vodoraven trak poševnih linij. Vel. 3,7 × 2 cm, db. 0,6 cm, t. 6,3 g.

**236 sek. XXIX, kv. 828, SE 610, inv. št. 16238**

Odlomek okrašenega ustja z ostenjem posode. Prostoročna izdelava, zrnavaost mase – drobna (kremen, sljuda), obdelava površine – glajenje, trdota – zelo trdo, barva – sivkasto rjava, žganje – redukcijsko/oksidacijsko, okras – fasete, motiv – vodoravne linije. Vel. 3,6 × 3,2 cm, db. 0,7 cm, t. 16 g.

**237 sek. XXIX, kv. 828, SE 610, inv. št. 16239**

Odlomek ustja z ostenjem posode. Prostoročna izdelava, zrnavaost mase – drobna (kremen, sljuda), obdelava površine – brisanje, trdota – zelo trdo, barva – rjava, žganje – redukcijsko/oksidacijsko. Vel. 3,5 × 2,7 cm, db. 0,8 cm, t. 8,2 g.

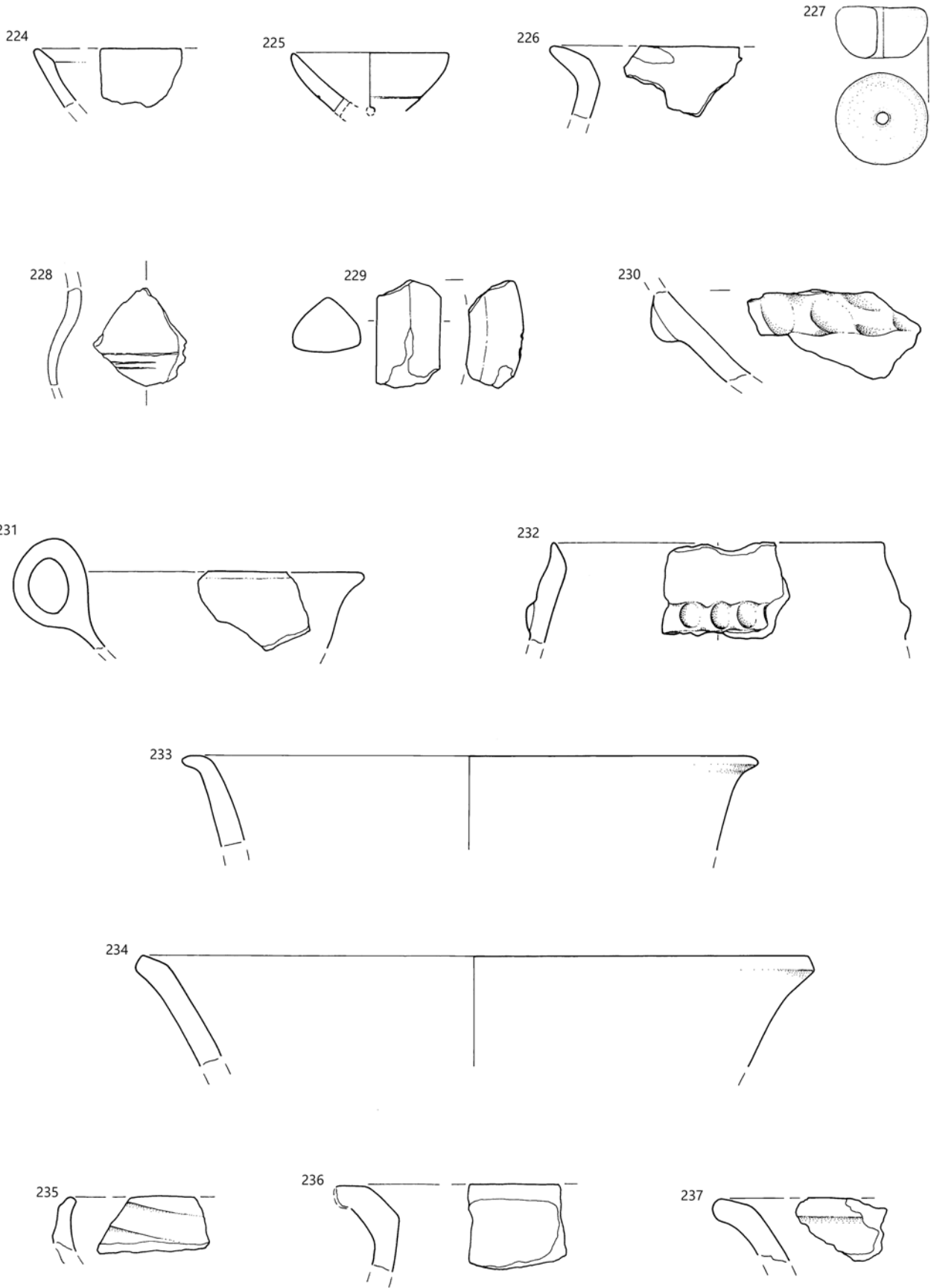

SE 610, merilo 1 : 2.

**238 sek. XXIX, kv. 828, SE 610, inv. št. 16240**

Odlomek okrašenega ročaja. Prostoročna izdelava, zrnavost mase – fina, obdelava površine – glajenje, trdota – izredno trdo, barva – sivkasto rjava, žganje – oksidacijsko, okras – fasete, motiv – navpične linije. Vel. 7,3 × 2,2 cm, db. 1,5 cm, t. 42,8 g.

**239 sek. XXIX, kv. 828, SE 610, inv. št. 16241**

Preluknjani držaj. Prostoročna izdelava, zrnavost mase – fina, obdelava površine – glajenje, trdota – zelo trdo, barva – temno rjava, žganje – redukcijsko/oksidacijsko. Vel. 3,5 × 1,5 cm, db. 1,6 cm, t. 6,1 g.

**240 sek. XXIX, kv. 828, SE 610, inv. št. 16242**

Odlomek okrašenega ustja z ostenjem sklede. Prostoročna izdelava, zrnavost mase – fina, obdelava površine – glajenje, trdota – izredno trdo, barva – temno rjava, žganje – redukcijsko/oksidacijsko, okras – kanelure, motiv – vodoraven trak poševnih linij. Vel. 3 × 2,5 cm, db. 0,6 cm, t. 8,3 g.

**241 sek. XXIX, kv. 829, SE 610, inv. št. 16243**

Odlomek ustja sklede. Prostoročna izdelava, zrnavost mase – fina, obdelava površine – glajenje, trdota – izredno trdo, barva – rjava, žganje – redukcijsko/oksidacijsko. Vel. 5,6 × 4,2 cm, db. 0,8 cm, t. 33 g.

**242 sek. XXIX, kv. 830, SE 610, inv. št. 16244**

Odlomek dna z ostenjem posode. Prostoročna izdelava, zrnavost mase – fina (sljuda), obdelava površine – glajenje, trdota – izredno trdo, barva – temno rjava, žganje – redukcijsko. Vel. 5,5 × 4,5 cm, db. 0,6 cm, pr. d. 4,2 cm, v. 1,4 cm, t. 17 g.

**243 sek. XXIX, kv. 831, SE 610, inv. št. 16245**

Odlomek okrašenega ostenja posode. Prostoročna izdelava, zrnavost mase – drobna (kremen, sljuda), obdelava površine – brisanje, trdota – izredno trdo, barva – svetlo rjava/svetlo siva, žganje – oksidacijsko, okras – glavničast. Vel. 4,3 × 3,1 cm, db. 0,8 cm, t. 21,4 g.

**244 sek. XXIX, kv. 831, SE 610, inv. št. 16246**

Odlomek ustja posode. Prostoročna izdelava, zrnavost mase – drobna (kremen, sljuda), obdelava površine – površno brisanje, trdota – izredno trdo, barva – siva, žganje – redukcijsko. Vel. 5 × 3,2 cm, db. 0,7 cm, t. 14,4 g.

**245 sek. XXIX, kv. 831, SE 610, inv. št. 16247**

Odlomek okrašenega ostenja posode. Prostoročna izdelava, zrnavost mase – drobna (kremen, sljuda), obdelava površine – glajenje, trdota – izredno trdo, barva – svetlo rjava/temno siva, žganje – oksidacijsko, okras – glavničast. Vel. 4,4 × 3,9 cm, db. 0,6 cm, t. 16,6 g.

**246 sek. XXIX, kv. 831, SE 610, inv. št. 16248**

Odlomek okrašenega ostenja. Prostoročna izdelava, zrnavost mase – groba (kremen, sljuda), obdelava površine – brisanje, trdota – izredno trdo, barva – siva, žganje – nepopolno oksidacijsko, okras – razčlenjeno plastično rebro, motiv – vodoravna linija. Vel. 5 × 3,6 cm, db. 0,8 cm, t. 24 g.

**247 sek. XXIX, kv. 831, SE 610, inv. št. 16249**

Odlomek okrašenega ostenja posode. Prostoročna izdelava, zrnavost mase – fina, obdelava površine – glajenje, trdota – izredno trdo, barva – rjava, žganje – redukcijsko, okras – vrez, odtisi, motiv – kombinacija vodoravnih linij in različno usmerjenih enojnih in koncentričnih trikotnikov. Vel. 5,2 × 4,5 cm, db. 0,6 cm, t. 18,1 g.

**248 sek. XXIX, kv. 847, SE 610, inv. št. 16250**

Odlomek ostenja z okrašenim držajem. Prostoročna izdelava, zrnavost mase – drobna (kremen, sljuda), obdelava površine – brisanje, trdota – zelo trdo, barva – svetlo rjava/siva, žganje – redukcijsko/oksidacijsko, okras – odtis prsta. Vel. 4,7 × 2,2 cm, db. 1 cm, t. 20,5 g.

**249 sek. XXIX, kv. 848, SE 610, inv. št. 16251**

Odlomek okrašenega ostenja posode. Prostoročna izdelava, zrnavost mase – groba (kremen, sljuda, keramika), obdelava površine – brisanje, trdota – izredno trdo, barva – svetlo rjava/temno siva, žganje – redukcijsko/oksidacijsko, okras – razčlenjeno plastično rebro, motiv – vodoravna linija. Vel. 5,5 × 4,9 cm, db. 0,7 cm, t. 25,4 g.

**250 sek. XXIX, kv. 849, SE 610, inv. št. 16252**

Odlomek svitka. Prostoročna izdelava, zrnavost mase – drobna (kremen, sljuda), obdelava površine – brisanje, trdota – izredno trdo, barva – svetlo sivkasto rjava, žganje – nepopolno oksidacijsko. Pr. 8,8 cm, pr. luknje 3,2 cm, v. 2,9 cm, t. 89,2 g.

**251 sek. XXIX, kv. 852, SE 610, inv. št. 16253**

Odlomek ustja z ostenjem posode. Prostoročna izdelava, zrnavost mase – groba (kremen, keramika, sljuda), obdelava površine – površno brisanje, trdota – zelo trdo, barva – rdečkasto rumena, žganje – nepopolno oksidacijsko. Vel. 6 × 4,1 cm, db. 0,9 cm, t. 23 g.

**252 sek. XXIX, kv. 853, SE 610, inv. št. 16254**

Odlomek okrašenega ustja z ostenjem posode. Prostoročna izdelava, zrnavost mase – fina, obdelava površine – brisanje, trdota – zelo trdo, barva – temno siva, žganje – redukcijsko, okras – odtis nasnute vrvice, motiv – trak vodoravnih linij. Vel. 2,2 × 2 cm, db. 0,5 cm, t. 3,9 g.



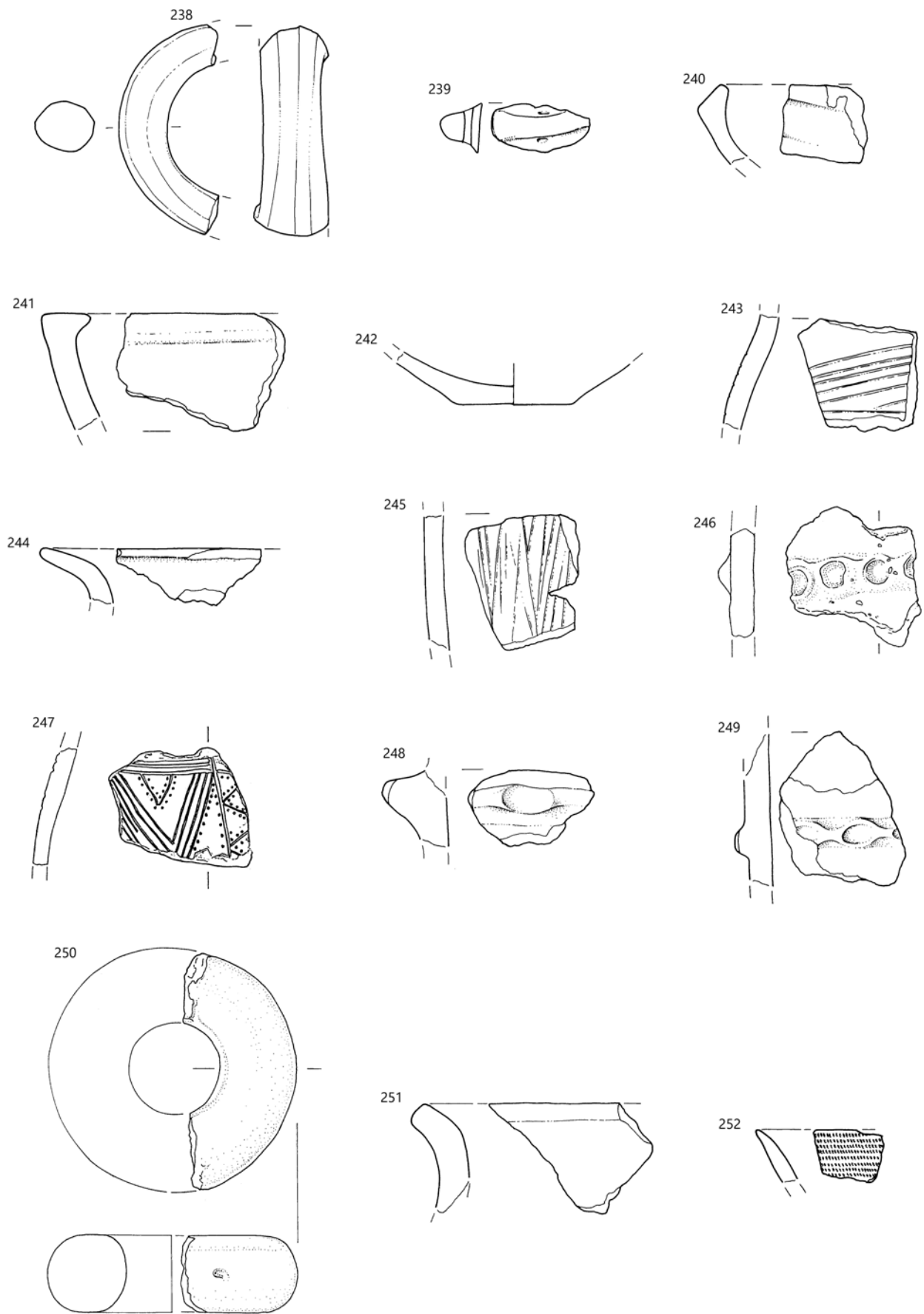

SE 610, merilo 1 : 2.

**253 sek. XXIX, kv. 854, SE 610, inv. št. 16255**

Odlomek okrašenega ostenja posode. Prostoročna izdelava, zrnastost mase – drobna (kremen, sljuda), obdelava površine – brisanje, trdota – izredno trdo, barva – svetlo rjava/temno siva, žganje – redukcijsko/oksidacijsko, okras – glavničast. Vel. 5 × 4 cm, db. 0,7 cm, t. 12,5 g.

**254 sek. XXIX, kv. 854, SE 610, inv. št. 16256**

Odlomek okrašenega ostenja posode. Prostoročna izdelava, zrnastost mase – drobna (kremen, sljuda), obdelava površine – glajenje/glajenje, trdota – izredno trdo, barva – svetlo rjava/temno siva, žganje – redukcijsko/oksidacijsko, okras – odtis nasnute vrvice, motiv – trak vodoravnih linij. Vel. 4,9 × 2,7 cm, db. 0,7 cm, t. 15,6 g.

**255 sek. XXIX, kv. 854, SE 610, inv. št. 16257**

Odlomek okrašenega ostenja posode. Prostoročna izdelava, zrnastost mase – drobna (sljuda, kremen, keramika), obdelava površine – glajenje/glajenje, trdota – izredno trdo, barva – svetlo rjava/temno siva, žganje – redukcijsko/oksidacijsko, okras – vrezi/glavničenje, motiv – trak vodoravnih linij. Vel. 5 × 4,2 cm, db. 0,6 cm, t. 13,7 g.

**256 sek. XXIX, kv. 854, SE 610, inv. št. 16258**

Odlomek okrašenega ostenja posode. Prostoročna izdelava, zrnastost mase – groba (kremen, sljuda), obdelava površine – brisanje, trdota – izredno trdo, barva – svetlo sivkasto rjava, žganje – oksidacijsko, okras – glavničast. Vel. 9,5 × 5,5 cm, db. 0,8 cm, t. 64 g.

**257 sek. XXIX, kv. 873, SE 610, inv. št. 16259**

Odlomek ustja z ostenjem posode. Prostoročna izdelava, zrnastost mase – drobna (kremen, sljuda), prežgano/uničeno. Vel. 5,6 × 3,1 cm, db. 0,4 cm, pr. u. 15 cm, v. 3 cm, t. 13,2 g.

**258 sek. XXIX, kv. 803, SE 658, inv. št. 16260**

Odlomek ustja z ostenjem sklede. Prostoročna izdelava, zrnastost mase – fina, obdelava površine – glajenje, trdota – zelo trdo, barva – rjava – lisasta, žganje – nekontrolirano. Vel. 5,6 × 3,2 cm, db. 0,5 cm, pr. u. 19,8 cm, v. 3 cm, t. 12,3 g.

**259 sek. XXIX, kv. 805, SE 658, inv. št. 16261**

Odlomek ustja z ostenjem posode. Prostoročna izdelava, zrnastost mase – fina, obdelava površine – glajenje, trdota – zelo trdo, barva – rdečkasto rumena, žganje – oksidacijsko. Vel. 5,5 × 3,3 cm, db. 0,5 cm, pr. u. 15,6 cm, v. 2,4 cm, t. 11,2 g.

**260 sek. XXIX, kv. 825, SE 658, inv. št. 16262**

Odlomek ustja z ostenjem posode. Prostoročna izdelava, zrnastost mase – drobna (kremen, sljuda), prežgano/uničeno. Vel. 6,2 × 4,4 cm, db. 0,9 cm, t. 34,3 g.

**261 sek. XXIX, kv. 825, SE 658, inv. št. 16263**

Odlomek okrašenega ostenja posode. Prostoročna izdelava, zrnastost mase – groba (kremen, sljuda), obdelava površine – brisanje, trdota – zelo trdo, barva – siva, žganje – oksidacijsko, okras – razčlenjeno plastično rebro, motiv – vodoravna linija. Vel. 5,4 × 4,5 cm, db. 0,9 cm, t. 39 g.

**262 sek. XXIX, kv. 826, SE 658, inv. št. 16264**

Odlomek dna z ostenjem posode. Prostoročna izdelava, zrnastost mase – groba (kremen, sljuda), obdelava površine – površno brisanje, trdota – izredno trdo, barva – rjava/temno siva, žganje – redukcijsko/oksidacijsko. Vel. 6,2 × 5,2 cm, db. 1,5 cm, t. 70,9 g.

**263 sek. XXIX, kv. 826, SE 658, inv. št. 16265**

Odlomek ustja z ostenjem posode. Prostoročna izdelava, zrnastost mase – fina, obdelava površine – glajenje, trdota – izredno trdo, barva – rjava, žganje – nepopolno oksidacijsko. Vel. 4,2 × 3,5 cm, db. 0,7 cm, t. 13,9 g.



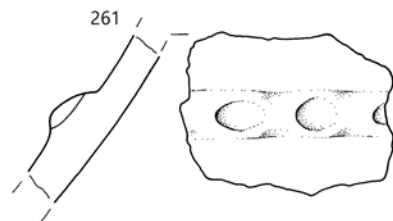
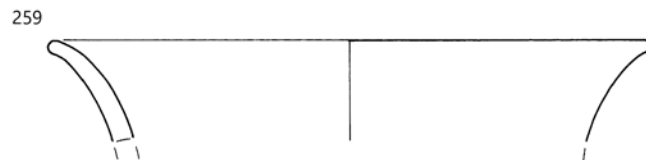
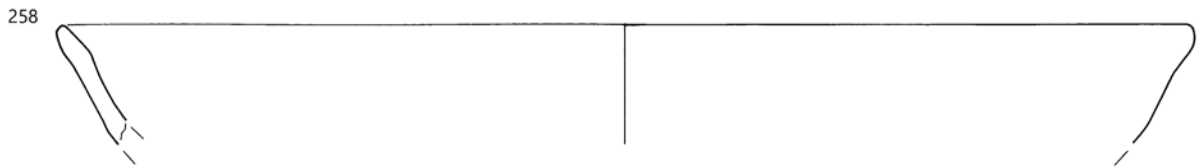
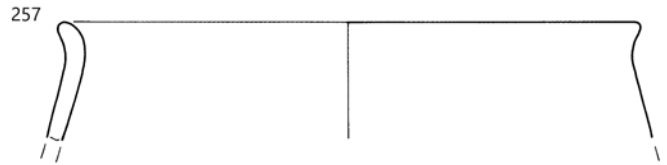
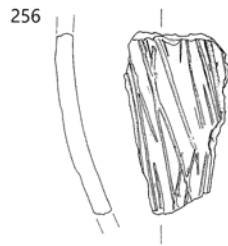
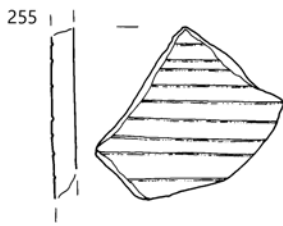
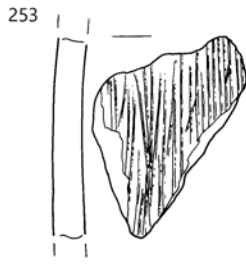

253–257 SE 610, 258–263 SE 658; 256 merilo 1 : 4, ostalo merilo 1 : 2.

**264** sek. XXIX, kv. 826, SE 658, inv. št. 16266

Odlomek okrašenega ročaja. Prostoročna izdelava, zrnavost mase – drobna (kremen, sljuda), obdelava površine – glajenje, trdota – izredno trdo, barva – temno rjava, žganje – redukcijsko/oksidacijsko, okras – fasete, motiv – navpične linije. Vel. 8,2 × 3,7 cm, db. 1,5 cm, t. 52,6 g.



**265** sek. XXIX, kv. 826, SE 658, inv. št. 16267

Odlomek ustja z okrašenim ostenjem in ročajem. Prostoročna izdelava, zrnavost mase – drobna (kremen, sljuda), obdelava površine – glajenje, trdota – izredno trdo, barva – rdečkasto rjava, žganje – oksidacijsko, okras – razčlenjeno plastično rebro, motiv – vodoravna linija. Vel. 6,5 × 6 cm, db. 0,8 cm, t. 78,4 g.



**266** sek. XXIX, kv. 826, SE 658, inv. št. 16268

Odlomek okrašenega ostenja pekve. Prostoročna izdelava, zrnavost mase – drobna (kremen, sljuda), obdelava površine – glajenje, trdota – zelo trdo, barva – rdečkasto rjava/temno siva, žganje – oksidacijsko, okras – razčlenjeno plastično rebro, motiv – vodoravna linija. Vel. 7,6 × 7,4 cm, db. 0,8 cm, t. 68,9 g.

**267** sek. XXIX, kv. 826, SE 658, inv. št. 16269

Odlomki ustja in ostenja sklede. Prostoročna izdelava, zrnavost mase – fina, obdelava površine – glajenje, trdota – izredno trdo, barva – sivkasto rjava, žganje – redukcijsko. Db. 0,7 cm, pr. u. 19,2 cm, v. 9 cm, t. 172,9 g.

**268** sek. XXIX, kv. 826, SE 658, inv. št. 16270 = inv.št. 16307

Odlomek svitka. Pripada istemu svitku kot odlomek G305. Prostoročna izdelava, zrnavost mase – drobna (kremen, sljuda), obdelava površine – glajenje, trdota – zelo trdo, barva – sivorjava – lisasta, žganje – oksidacijsko. Pr. 13,6 cm, pr. luknje 5,6 cm, v. 4,5 cm, t. 157 g.

**269** sek. XXIX, kv. 826, SE 658, inv. št. 16271

Fragmentirana skodelica s presegačim ročajem. Prostoročna izdelava, zrnavost mase – fina, obdelava površine – glajenje, trdota – zelo trdo, barva – siva, žganje – nepopolno oksidacijsko. Pr. u. 10 cm, pr. d. 2,8 cm, v. 4,4 cm, db. 0,4 cm, v. 4,2 cm, t. 2,4 g.

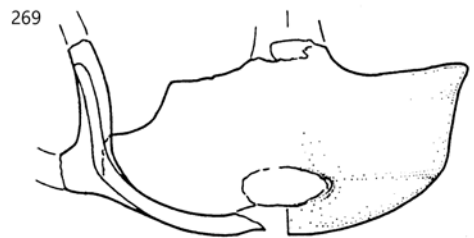
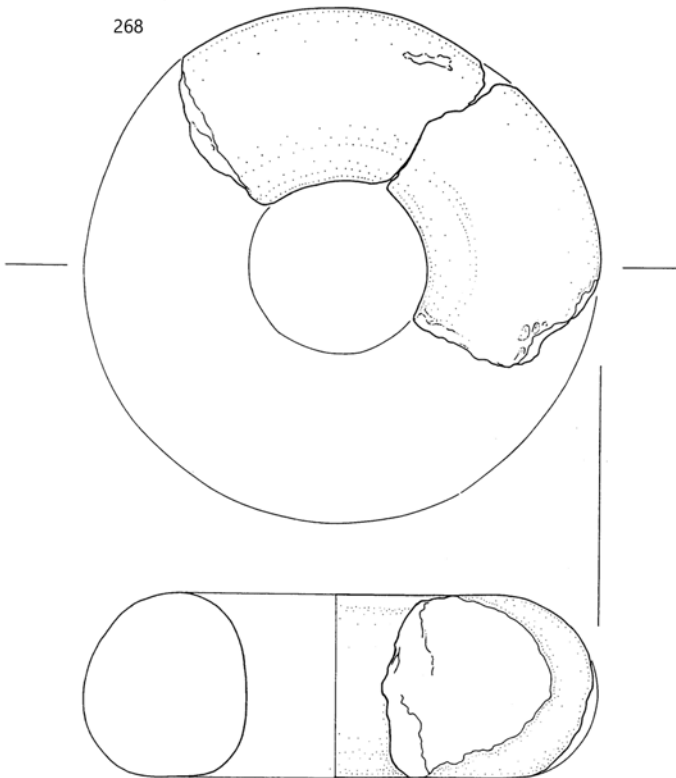
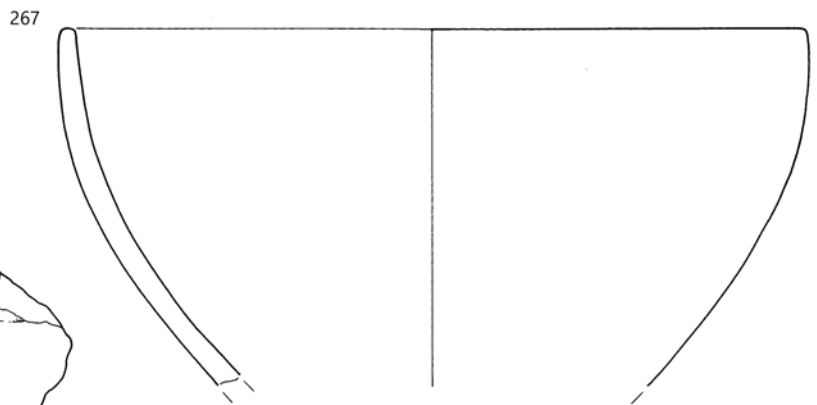
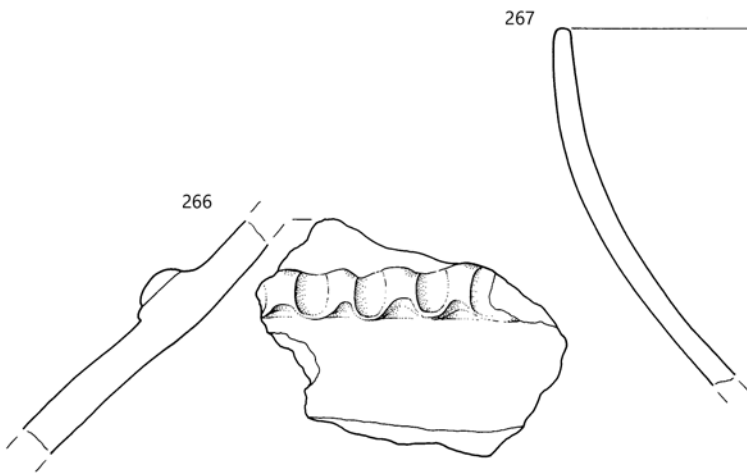
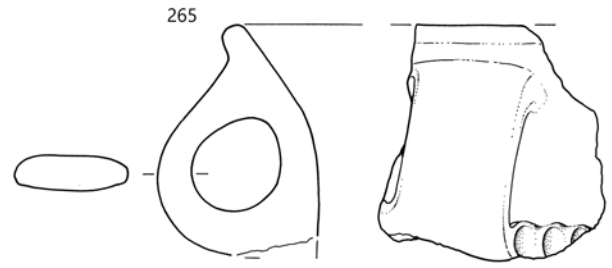
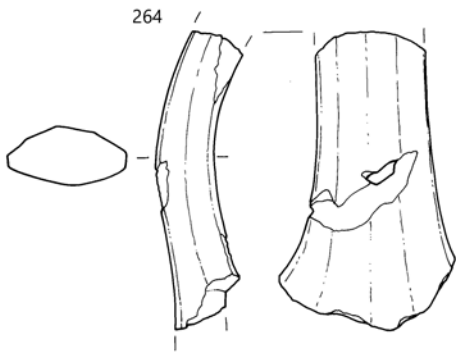

SE 658, merilo 1 : 2.

**270** sek. XXIX, kv. 827, SE 658, inv. št. 16272

Odlomek ustja z ostenjem posode. Prostoročna izdelava, zrnavost mase – fina, prežgano/uničeno. Vel. 4,6 × 3,7 cm, db. 0,7 cm, t. 12,6 g.

**271** sek. XXIX, kv. 827, SE 658, inv. št. 16273

Odbitek kalcedona (jaspisa). Vel. 2,2 × 1,4 cm, db. 0,4 cm, t. 1,3 g.

**272** sek. XXIX, kv. 827, SE 658, inv. št. 16274

Odlomek ustja z ostenjem posode. Prostoročna izdelava, zrnavost mase – zelo fina, obdelava površine – glajenje, trdota – trdo, barva – rdečkasto rjava, žganje – nepopolno oksidacijsko. Vel. 3,2 × 2 cm, db. 0,6 cm, pr. u. 9,6 cm, v. 1,8 cm, t. 5,4 g.

**273** sek. XXIX, kv. 827, SE 658, inv. št. 16275

Odlomek ustja z ostenjem sklede. Prostoročna izdelava, zrnavost mase – zelo fina, obdelava površine – glajenje, trdota – zelo trdo, barva – sivkasto rjava, žganje – redukcijско/oksidacijsko. Vel. 2,5 × 2 cm, db. 0,5 cm, t. 4,2 g.

**274** sek. XXIX, kv. 827, SE 658, inv. št. 16276

Odlomek okrašenega ustja posode. Prostoročna izdelava, zrnavost mase – fina, obdelava površine – glajenje, trdota – trdo, barva – rdečkasto rjava, žganje – nepopolno oksidacijsko, okras – fasete, motiv – vodoravne linije. Vel. 2,6 × 2,5 cm, db. 0,6 cm, t. 5,8 g.

**275** sek. XXIX, kv. 827, SE 658, inv. št. 16277

Odlomek okrašenega vretenca. Prostoročna izdelava, zrnavost mase – fina, obdelava površine – glajenje, trdota – zelo trdo, barva – sivkasto rjava, žganje – nepopolno oksidacijsko, okras – odtisi v obliki krogcev, motiv – krožna linija. Pr. 3,6 cm, pr. luknje 0,5 cm, v. 2,5 cm, t. 24,1 g.

**276** sek. XXIX, kv. 828, SE 658, inv. št. 16278

Odlomek ustja z ostenjem sklede. Prostoročna izdelava, zrnavost mase – fina, obdelava površine – glajenje, trdota – zelo trdo, barva – rdečkasto rumena, žganje – oksidacijsko. Vel. 6,5 × 4,7 cm, db. 0,6 cm, pr. u. 24,4 cm, v. 4,4 cm, t. 26 g.



**277** sek. XXIX, kv. 828, SE 658, inv. št. 16279

Odlomek ustja posode. Prostoročna izdelava, zrnavost mase – zelo fina, obdelava površine – glajenje, trdota – zelo trdo, barva – rdečkasto rumena, žganje – oksidacijsko. Vel. 5,6 × 2,4 cm, db. 0,6 cm, pr. u. 19 cm, v. 1,8 cm, t. 12,3 g.

**278** sek. XXIX, kv. 828, SE 658, inv. št. 16280

Odlomek ustja z ostenjem sklede. Prostoročna izdelava, zrnavost mase – zelo fina, obdelava površine – glajenje, trdota – trdo, barva – rdečkasto rumena, žganje – nepopolno oksidacijsko. Vel. 4,6 × 4,4 cm, db. 0,6 cm, t. 12,3 g.

**279** sek. XXIX, kv. 851, SE 658, inv. št. 16281

Odlomek ustja z ostenjem sklede. Prostoročna izdelava, zrnavost mase – fina (sljuda), obdelava površine – glajenje, trdota – izredno trdo, barva – temno siva, žganje – redukcijско. Vel. 6,2 × 4,4 cm, db. 0,7 cm, t. 28,1 g.

**280** sek. XXIX, kv. 851, SE 658, inv. št. 16282

Odlomek okrašenega ustja z ostenjem sklede. Prostoročna izdelava, zrnavost mase – zelo fina, obdelava površine – glajenje, trdota – zelo trdo, barva – rdečkasto rjava, žganje – oksidacijsko, okras – kanelure, motiv – vodoravni liniji. Vel. 3,4 × 2,4 cm, db. 0,6 cm, pr. u. 15,3 cm, t. 7 g.

270

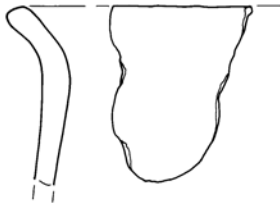

271

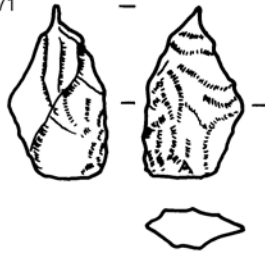

272



275

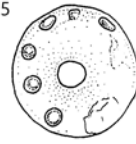

273



274



276

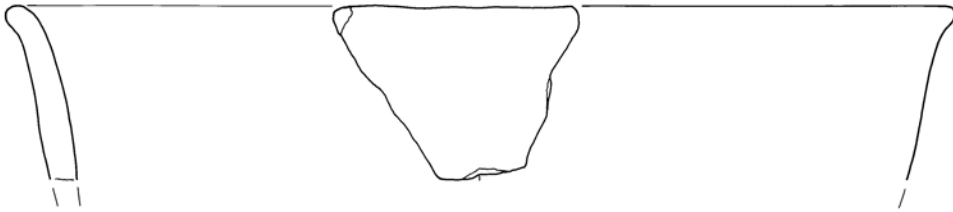

277



278



279

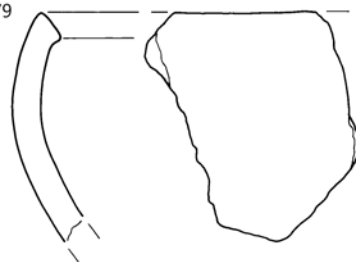

280

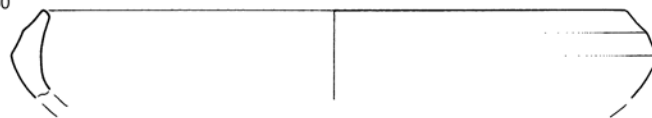

SE 658; 271 merilo 1 : 1, ostalo merilo 1 : 2.

**281 sek. XXIX, kv. 851, SE 658, inv. št. 16283**

Odlomek okrašenega ostenja posode. Prostoročna izdelava, zrnavost mase – drobna (kremen, sljuda), obdelava površine – glajenje, trdota – izredno trdo, barva – rdečkasto rumena/temno siva, žganje – redukcijsko/oksidacijsko, okras – razčlenjeno plastično rebro, motiv – vodoravna linija. Vel. 4,8 × 4,5 cm, db. 1 cm, t. 33,4 g.

**282 sek. XXIX, kv. 851, SE 658, inv. št. 16284**

Odlomek okrašenega ustja z ostenjem sklede. Prostoročna izdelava, zrnavost mase – fina, obdelava površine – glajenje, trdota – zelo trdo, barva – rjava, žganje – nepopolno oksidacijsko, okras – kanelure, motiv – vodoraven trak poševnih linij. Vel. 9 × 6 cm, db. 0,4 cm, pr. u. 20,2 cm, v. 5,2 cm, t. 34,6 g.

**283 sek. XXIX, kv. 873, SE 658, inv. št. 16385**

Odlomek dna z ostenjem posode. Prostoročna izdelava, zrnavost mase – drobna (kremen, keramika, sljuda), obdelava površine – glajenje, trdota – zelo trdo, barva – rumenkasto rjava, žganje – redukcijsko/oksidacijsko. Db. 0,9 cm, pr. d. 8,2 cm, v. 1,4 cm, t. 66,2 g.

**284 sek. XXIX, kv. 874, SE 658, inv. št. 16286**

Odlomki okrašenega ustja z ostenjem sklede. Prostoročna izdelava, zrnavost mase – fina, obdelava površine – glajenje, trdota – izredno trdo, barva – rdečkasto rjava, žganje – nepopolno oksidacijsko/redukcijsko, okras – kanelure, motiv – vodoraven trak poševnih linij. Db. 0,7 cm, pr. u. 21,1 cm, v. 5 cm, t. 106 g.



**285 sek. XXIX, kv. 874, SE 658, inv. št. 16287**

Odlomek ustja z ostenjem posode. Prostoročna izdelava, zrnavost mase – drobna (kremen, sljuda), obdelava površine – glajenje, trdota – zelo trdo, barva – rdečkasto siva, žganje – nepopolno oksidacijsko. Vel. 8,2 × 4,5 cm, db. 1 cm, pr. u. 34,5 cm, teža: 47,6 g.

**286 sek. XXIX, kv. 874, SE 658, inv. št. 16288**

Odlomek ostenja z držajem. Prostoročna izdelava, zrnavost mase – groba (kremen, sljuda), prežgano/uničeno. Vel. 7,5 × 5,1 cm, db. 1 cm, v. 3,6 cm, t. 103,6 g.

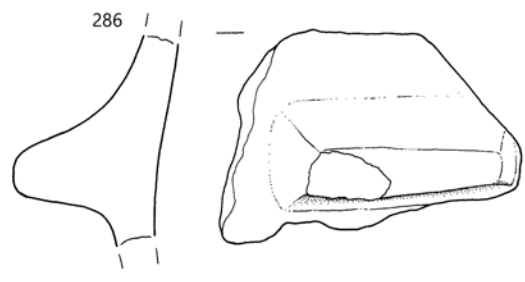
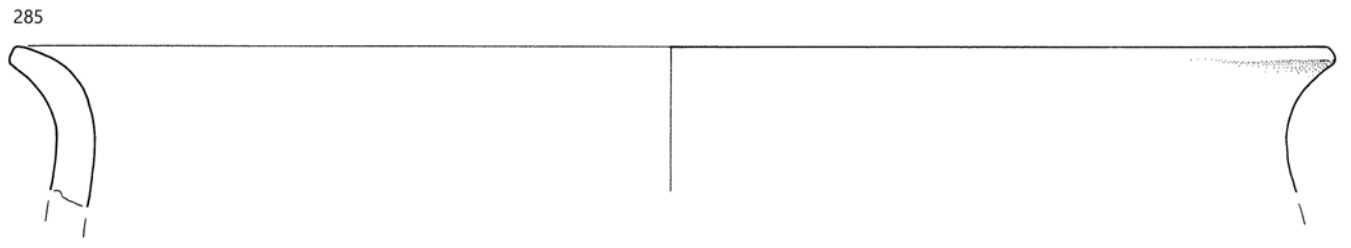
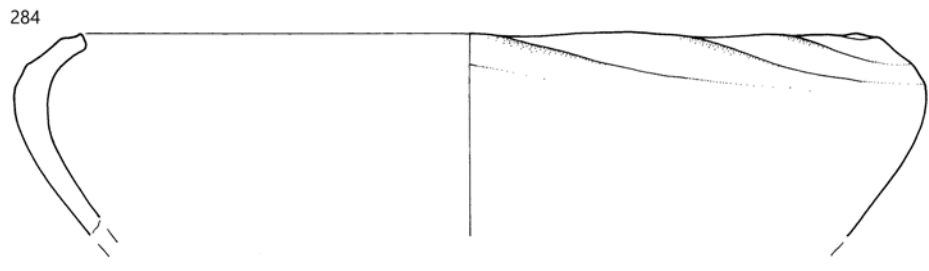
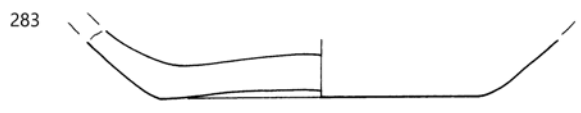
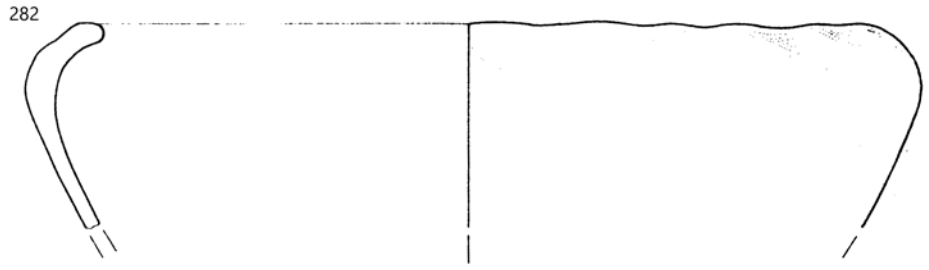
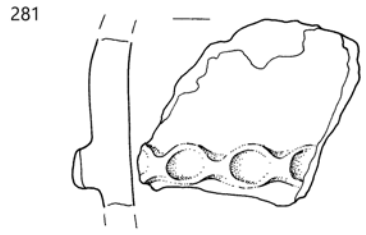

SE 658, merilo 1 : 2.

**287** sek. XXIX, kv. 874, SE 658, inv. št. 16289

Fragmentirana skodelica s presegajočim ročajem. Prostoročna izdelava, zrnavost mase – fina, obdelava površine – glajenje, trdota – zelo trdo, barva – rjava, žganje – nepopolno oksidacijsko. Db. 0,4 cm, pr. u. 10,4 cm, pr. d. 4,6 cm, v. 6,4 cm, t. 68,6 g.

**288** sek. XXIX, SE 658, inv. št. 16290

Odlomek okrašenega ustja z ostenjem lonca. Prostoročna izdelava, zrnavost mase – drobna (kremen, sljuda), obdelava površine – glajenje, trdota – zelo trdo, barva – rdečkasto rumena, žganje – nepopolno oksidacijsko, okras – odtisi prstov, motiv – vodoravna linija. Vel. 8 × 6,3 cm, db. 0,9 cm, pr. u. 20,8 cm, v. 4,2 cm, t. 38,3 g.

**289** sek. XXIX, SE 658, inv. št. 16291

Fini tolkač na prodniku iz peščenjaka. Vel. 13,1 × 9,1 cm, db. 5,9 cm, t. 1060 g.

**290** sek. XXIX, SE 658, inv. št. 16292

Grobi tolkač na prodniku iz kvarcita. Vel. 8,6 × 8,4 cm, db. 7,4 cm, t. 730,3 g.

**291** sek. XXIX, kv. 827, SE 658a, inv. št. 16293

Odlomek ustja z ostenjem sklede. Prostoročna izdelava, zrnavost mase – fina, obdelava površine – glajenje, trdota – trdo, barva – temno rdečerjava – lisasta, žganje – redukcijsko. Db. 0,8 cm, pr. u. 17,4 cm, v. 5,2 cm, t. 79,2 g.





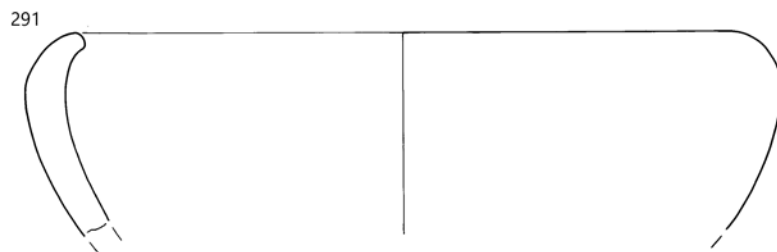
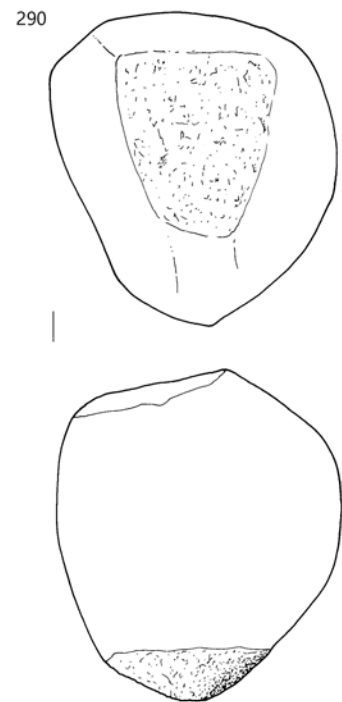
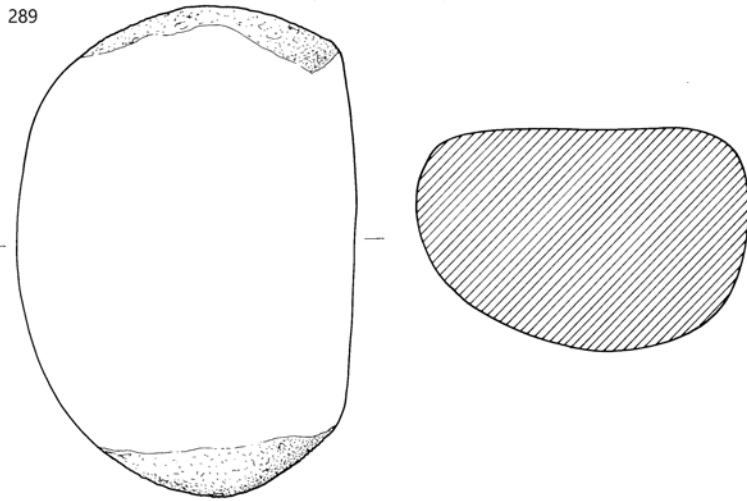
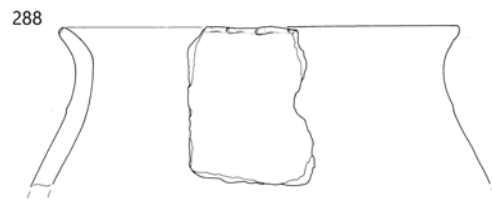
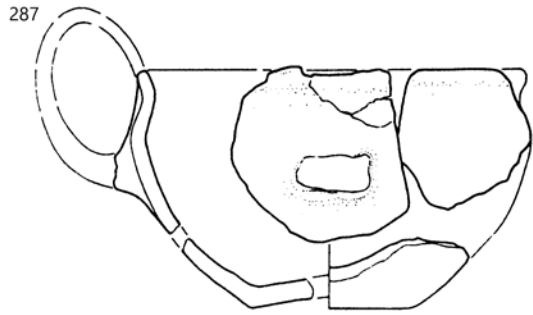

287-290 SE 658, 291 SE 658a; 288 merilo 1: 4, ostalo merilo 1: 2.

**292** sek. XXIX, kv. 827, SE 658a, inv. št. 16294

Odlomek ustja z okrašenim ostenjem. Prostoročna izdelava, zrnavost mase – fina, obdelava površine – glajenje, trdota – zelo trdo, barva – sivkasto rjava, žganje – redukcijsko, okras – vrezi, motiv – vodoravni cikcak liniji. Vel. 3 × 1,3 cm, db. 0,4 cm, t. 1,3 g.

**293** sek. XXIX, kv. 849, SE 658a, inv. št. 16295

Odlomek ustja z okrašenim ostenjem lonca. Prostoročna izdelava, zrnavost mase – fina, obdelava površine – brisanje, trdota – zelo trdo, barva – rdečkasto rjava/rdečkasto rumenočrna – lisasta, žganje – oksidacijsko, okras – razčlenjeno plastično rebro, motiv – vodoravna linija. Vel. 5,9 × 5,4 cm, db. 1,1 cm, pr. u. 20,9 cm, v. 5,8 cm, t. 34,8 g.

**294** sek. XXIX, kv. 849, SE 658a, inv. št. 16296

Odlomek svitka. Prostoročna izdelava, zrnavost mase – drobna (kremen, sljuda), obdelava površine – glajenje, trdota – zelo trdo, barva – rumenkasto rdeča, žganje – oksidacijsko. Pr. 12,2 cm, pr. luknje 4,2 cm, v. 4,9 cm, t. 231,1 g.

**295** sek. XXIX, kv. 850, SE 658a, inv. št. 16297

Odlomek okrašenega ustja z ostenjem posode. Prostoročna izdelava, zrnavost mase – zelo fina, obdelava površine – glajenje, trdota – zelo trdo, barva – temno rjava, žganje – nepopolno oksidacijsko/redukcijsko, okras – blage fasete, motiv – vodoravne linije. Vel. 5,3 × 4,6 cm, db. 0,4 cm, pr. u. 16 cm, v. 4,2 cm, t. 15,7 g.



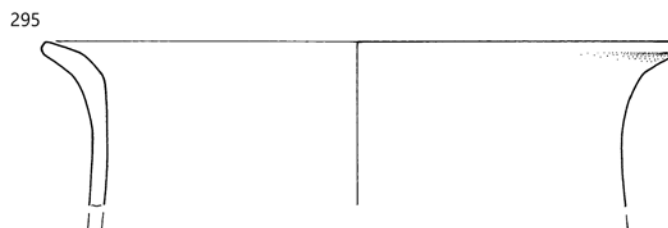
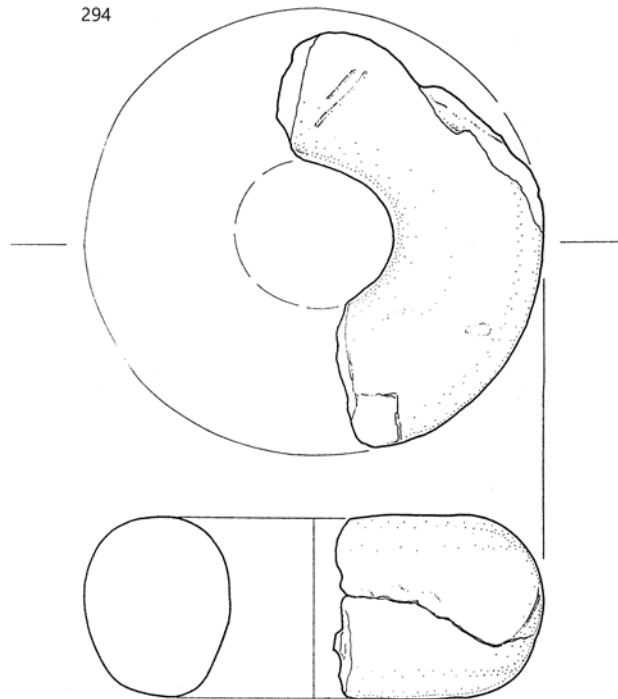
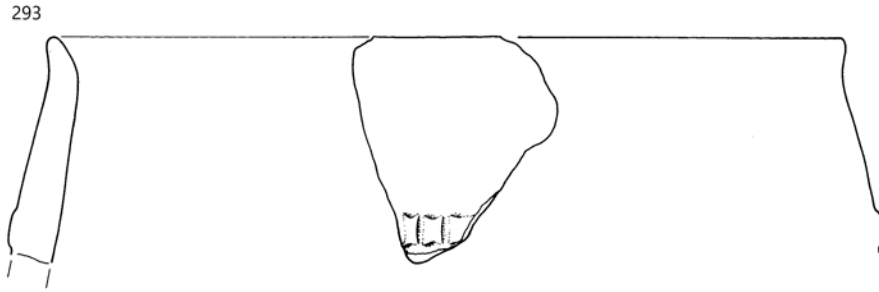
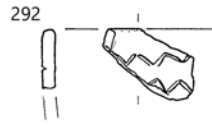

SE 658a, merilo 1 : 2.

**296 sek. XXIX, kv. 850, SE 658a, inv. št. 16298**

Odlomek okrašenega ustja sklede. Prostoročna izdelava, zrnavost mase – drobna (kremen, sljuda), obdelava površine – glajenje, trdota – zelo trdo, barva – sivkasto rjava, žganje – oksidacijsko/redukcijsko, okras – fasete, motiv – vodoravne linije. Vel. 6,5 × 3,7 cm, db. 0,7 cm, t. 21,9 g.

**297 sek. XXIX, kv. 851, SE 658a, inv. št. 16299**

Odlomka prstanastega dna/noge. Prostoročna izdelava, zrnavost mase – drobna (kremen, sljuda), obdelava površine – glajenje, trdota – izredno trdo, barva – rumenkasto rjava/temno rjava, prežgano/uničeno. Db. 1,4 cm, pr. d. 8,1 cm, v. 3,4 cm, t. 68,2 g.

**298 sek. XXIX, kv. 851, SE 658a, inv. št. 16300**

Odlomek dna z ostenjem posode. Prostoročna izdelava, zrnavost mase – drobna (kremen, sljuda), obdelava površine – glajenje, trdota – trdo, barva – rjava/siva, žganje – redukcijsko/oksidacijsko. Vel. 7,8 × 6 cm, db. 0,6 cm, pr. d. 12 cm, v. 5 cm, t. 36,8 g.

**299 sek. XXIX, kv. 851, SE 658a, inv. št. 16301**

Odlomek ustja z ostenjem skodelice. Prostoročna izdelava, zrnavost mase – zelo fina, obdelava površine – glajenje, trdota – trdo, barva – sivorjava – lisasta, žganje – nekontrolirano. Vel. 2,6 × 2,2 cm, db. 0,3 cm, t. 2,8 g.

**300 sek. XXIX, kv. 851, SE 658a, inv. št. 16302**

Odlomek okrašenega ostenja sklede. Prostoročna izdelava, zrnavost mase – zelo fina, obdelava površine – glajenje, trdota – trdo, barva – sivkasto rjava, žganje – redukcijsko, okras – žlebovi, motiv – vodoravne in poševne linije. Vel. 3,6 × 3,6 cm, db. 0,5 cm, t. 6,9 g.

**301 sek. XXIX, kv. 851, SE 658a, inv. št. 16303**

Odlomek dna z ostenjem posode. Prostoročna izdelava, zrnavost mase – fina, obdelava površine – glajenje, trdota – zelo trdo, barva – rdečerjava – lisasta, žganje – nepopolno oksidacijsko. Vel. 10,5 × 8,5 cm, db. 0,4 cm, pr. d. 8,5 cm, v. 2,4 cm, t. 72,6 g.

**302 sek. XXIX, kv. 851, SE 658a, inv. št. 16304**

Odlomek dna z ostenjem posode. Prostoročna izdelava, zrnavost mase – fina, obdelava površine – brisanje, trdota – zelo trdo, barva – temno rjava/svetlo rjava, žganje – nepopolno oksidacijsko. Vel. 3,5 × 2,9 cm, db. 0,5 cm, pr. d. 7,4 cm, v. 1 cm, t. 7,6 g.

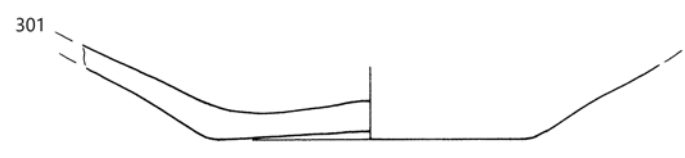
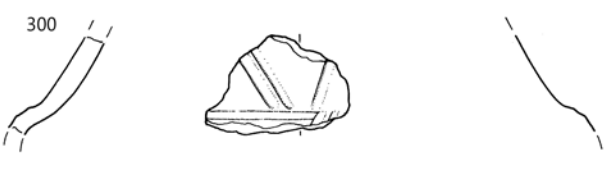
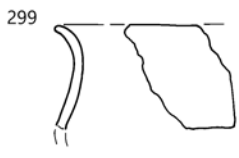
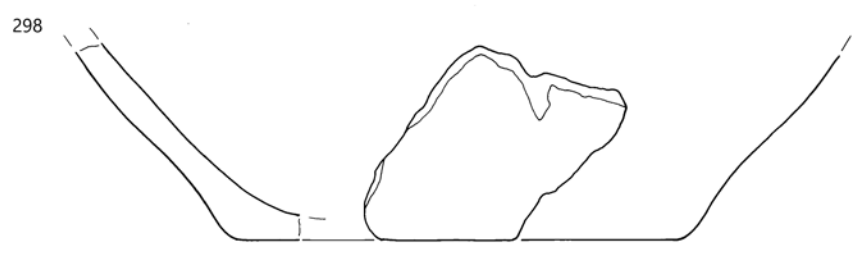
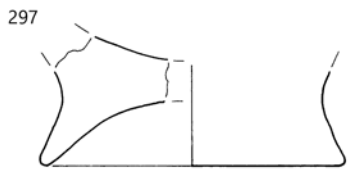
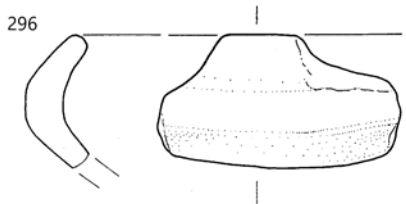

**303 sek. XXIX, kv. 851, SE 658a, inv. št. 16305**

Odlomki okrašenega ustja in ostenja sklede. Prostoročna izdelava, zrnavost mase – fina, obdelava površine – glajenje, trdota – zelo trdo, barva – rdečkasto rjava, žganje – nepopolno oksidacijsko/redukcijsko, okras – kanelure, motiv – vodoraven trak poševnih linij. Db. 0,5 cm, pr. u. 24,8 cm, v. 10 cm, t. 124,6 g.

**304 sek. XXIX, kv. 851, SE 658a, inv. št. 16306**

Odlomek ustja z ostenjem sklede. Prostoročna izdelava, zrnavost mase – fina, obdelava površine – glajenje, trdota – izredno trdo, barva – rumenkasto rdeča, žganje – redukcijsko/oksidacijsko. Vel. 9,5 × 4 cm, db. 0,6 cm, pr. u. 20,2 cm, v. 3,4 cm, t. 26,9 g.

**305 sek. XXIX, kv. 851, SE 658a, inv. št. 16307**

Odlomek svitka. Pripada istemu svitku kot odlomek G268 (glej risbo in opis tam, razlika le v barvi – rdečerjava – lisasta). T. 155,4 g.

**306 sek. XXIX, kv. 851, SE 658a, inv. št. 16308**

Fragmentiran lonec. Prostoročna izdelava, zrnavost mase – fina, obdelava površine – glajenje, trdota – zelo trdo, barva – siva, žganje – redukcijsko, okras – fasete, žlebovi, motiv – vodoravne linije, vodoraven trak navpičnih linij. Pr. u. 15,6 cm, pr. d. 11,8 cm, v. 5,6 cm, db. 0,4 cm, t. 212,4 g.

**307 sek. XXIX, kv. 851, SE 658a, inv. št. 16309**

Odlomek skodele s presegajočim ročajem. Prostoročna izdelava, zrnavost mase – fina, obdelava površine – glajenje, trdota – izredno trdo, barva – siva, žganje – redukcijsko. Vel. 10 × 8,5 cm, db. 0,4 cm, t. 71,7 g.

**308 sek. XXIX, kv. 851, SE 658a, inv. št. 16310**

Odlomek ostenja z držajem. Prostoročna izdelava, zrnavost mase – drobna (kremen, sljuda), obdelava površine – glajenje, trdota – zelo trdo, barva – sivkasto rjava, žganje – redukcijsko. Vel. 9,5 × 5,6 cm, db. 0,9 cm, t. 110,5 g.

303

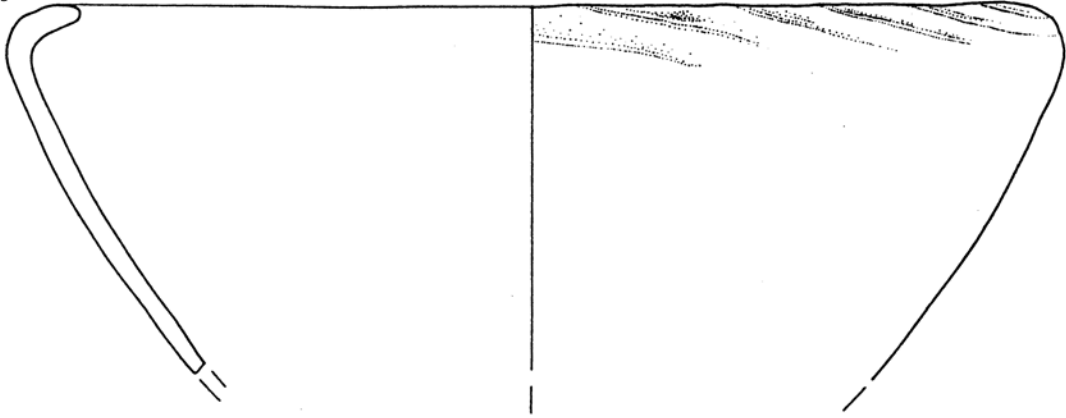

304



306

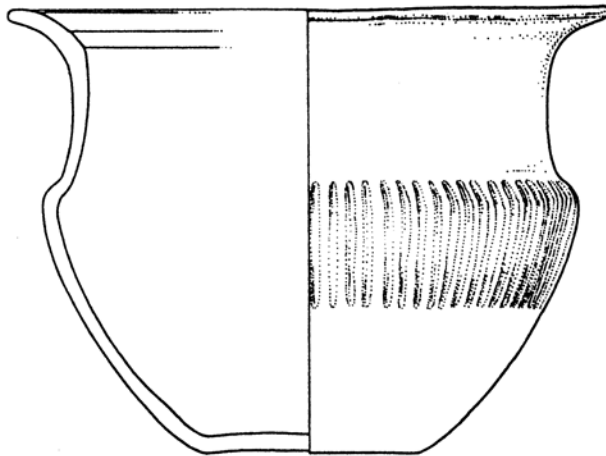

307

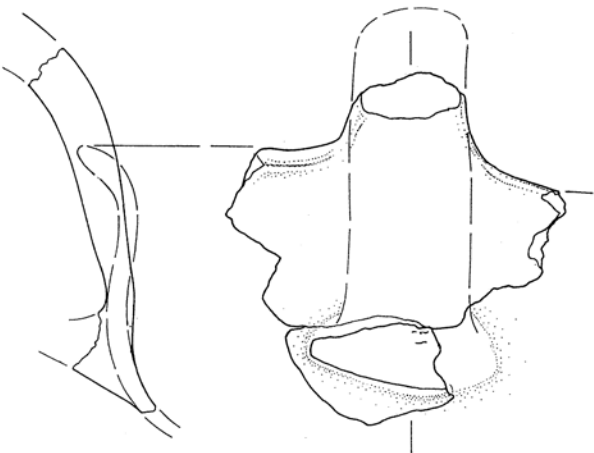

308

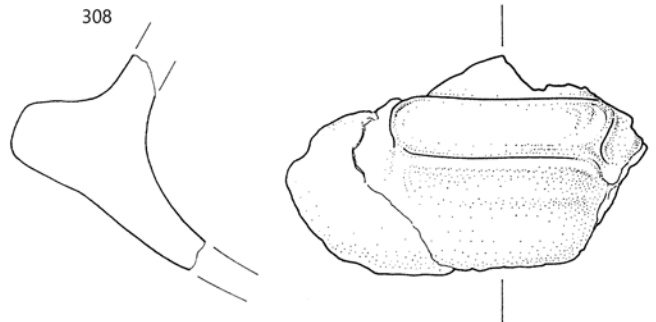

SE 658a, merilo 1 : 2.

**309** sek. XXIX, kv. 873, SE 658a, inv. št. 16311

Odlomki okrašenega ostenja posode. Prostoročna izdelava, zrnavost mase – drobna (kremen, sljuda), prežgano/uničeno, okras – razčlenjeno plastično rebro z držajem, motiv – vodoravna linija. Vel. 14,5 × 7,1 cm, db. 0,7 cm, t. 107,8 g.

**310** sek. XXIX, kv. 874, SE 658a, inv. št. 16312

Odlomek ustja z ostenjem posode. Pripada istemu ustju kot odlomek **G315**.

Prostoročna izdelava, zrnavost mase – drobna (kremen, sljuda), obdelava površine – glajenje, trdota – zelo trdo, barva – rumenkasto rdeča, žganje – nepopolno oksidacijsko. Vel. 5,5 × 4 cm, db. 1 cm, pr. u. 25 cm, v. 4,8 cm, t. 31,4 g.

**311** sek. XXIX, kv. 873, SE 658b, inv. št. 16313

Odlomek okrašenega ostenja posode. Prostoročna izdelava, zrnavost mase – fina, obdelava površine – glajenje, trdota – zelo trdo, barva – temno rjava, žganje – nepopolno oksidacijsko/redukcijsko, okras – vrezi, motiv – vodoravne linije in med njimi vodoravna cikcak linija. Vel. 4,5 × 3,1 cm, db. 0,5 cm, t. 11 g.



**312** sek. XXIX, kv. 873, SE 658b, inv. št. 16314

Odlomek ostenja lonca z držajem. Prostoročna izdelava, zrnavost mase – groba (kremen, sljuda), prežgano/uničeno. Vel. 9,5 × 5 cm, db. 1 cm, t. 113,5 g.

**313** sek. XXIX, kv. 873, SE 658b, inv. št. 16315

Odlomek okrašenega ostenja posode. Prostoročna izdelava, zrnavost mase – fina, obdelava površine – brisanje, trdota – trdo, barva – svetlo rjava, žganje – nepopolno oksidacijsko, okras – razčlenjeno plastično rebro, motiv – vodoravna linija. Vel. 5,6 × 5,1 cm, db. 0,8 cm, t. 38,3 g.

**314** sek. XXIX, kv. 873, SE 658b, inv. št. 16316

Kamniti brus na peščenjaku. Vel. 11 × 2,9 cm, db. 2,7 cm, t. 139,9 g.



**315** sek. XXIX, kv. 873, SE 658b, inv. št. 16317

Odlomek ustja z ostenjem posode. Pripada isti posodi kot odlomek **G310** (glej risbo in opis). Vel. 5,9 × 5,2 cm, db. 0,9 cm, t. 42,3 g.



309

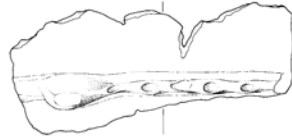

310

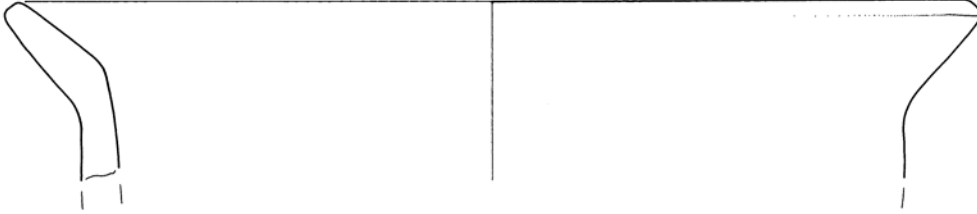

311

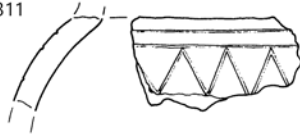

312

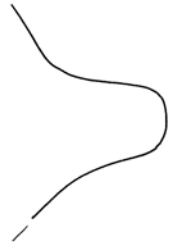
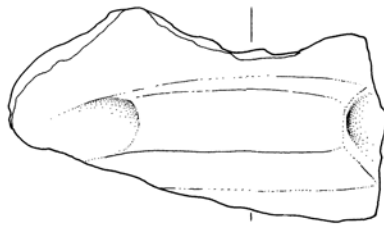
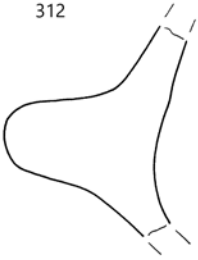

314

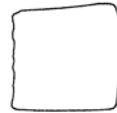

313

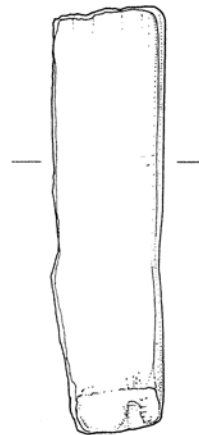
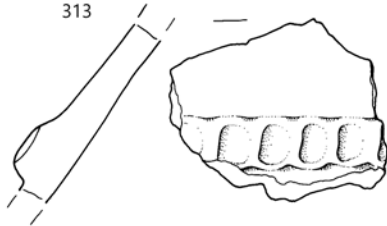

309–310 SE 658a, 311–314 SE 658b; 309 merilo 1 : 4, ostalo merilo 1 : 2.

**316 sek. XXIX, kv. 873, SE 658b, inv. št. 16318**

Odlomek ostenja s preluknjanim držajem. Prostoročna izdelava, zrnavost mase – fina, obdelava površine – glajenje, trdota – izredno trdo, barva – rdečkasto rjava, žganje – nepopolno oksidacijsko. Vel. 4 × 2,6 cm, db. 0,5 cm, t. 12,1 g.

**317 sek. XXIX, kv. 873, SE 658b, inv. št. 16319**

Odlomek okrašenega ustja z ostenjem sklede. Prostoročna izdelava, zrnavost mase – fina, obdelava površine – glajenje, trdota – zelo trdo, barva – rdečkasto rjava, žganje – nepopolno oksidacijsko, okras – kanelure, motiv – vodoraven trak poševnih linij. Vel. 10,4 × 3 cm, db. 0,5 cm, pr. u. 16,8 cm, v. 2,8 cm, t. 25,2 g.

**318 sek. XXIX, kv. 873, SE 658b, inv. št. 16320**

Odlomek ustja z ostenjem posode. Prostoročna izdelava, zrnavost mase – fina, obdelava površine – glajenje, trdota – izredno trdo, barva – temno siva, žganje – redukcijsko. Vel. 3,5 × 2,7 cm, db. 0,6 cm, pr. u. 18,4 cm, v. 2,4 m, t. 10,1 g.

**319 sek. XXIX, kv. 873, SE 658b, inv. št. 16321**

Odlomek ustja z ostenjem sklede. Prostoročna izdelava, zrnavost mase – groba (kremen, sljuda), obdelava površine – glajenje, trdota – zelo trdo, barva – svetlo rjava, žganje – nepopolno oksidacijsko. Vel. 9 × 7,5 cm, db. 1,1 cm, pr. u. 26,6 cm, v. 6,6 cm, t. 95,7 g.

**320 sek. XXIX, kv. 873, SE 658b, inv. št. 16322**

Odlomek ustja z okrašenim ostenjem lonca. Prostoročna izdelava, zrnavost mase – fina, obdelava površine – glajenje, trdota – zelo trdo, barva – rdeča, žganje – nepopolno oksidacijsko, okras – razčlenjeno plastično rebro z držajem, motiv – vodoravna linija. Vel. 7,5 × 5,2 cm, db. 0,7 cm, pr. u. 15,4 cm, v. 5,2 cm, t. 45,8 g.

**321 sek. XXIX, kv. 873, SE 658b, inv. št. 16323**

Odlomek ustja z okrašenim ostenjem lonca. Prostoročna izdelava, zrnavost mase – drobna (kremen, sljuda), obdelava površine – glajenje, trdota – trdo, barva – rdeča/črna, žganje – nepopolno oksidacijsko, okras – razčlenjeno plastično rebro, motiv – vodoravna linija. Vel. 7,7 × 5 cm, db. 1 cm, t. 38,1 g.

**322 sek. XXIX, kv. 873, SE 658b, inv. št. 16324**

Odlomek ustja z ostenjem posode. Prostoročna izdelava, zrnavost mase – fina, obdelava površine – glajenje, trdota – zelo trdo, barva – sivkasto rjava, žganje – nepopolno oksidacijsko. Vel. 3,5 × 3,5 cm, db. 0,7 cm, t. 14,2 g.

**323 sek. XXIX, kv. 873, SE 658b, inv. št. 16325**

Odlomek ustja z ostenjem sklede. Prostoročna izdelava, zrnavost mase – zelo fina, obdelava površine – glajenje, trdota – zelo trdo, barva – rdečkasto rumena, žganje – nepopolno oksidacijsko. Vel. 3,7 × 2,7 cm, db. 0,4 cm, t. 4,3 g.

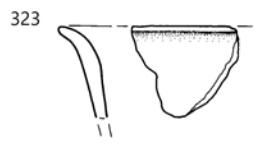
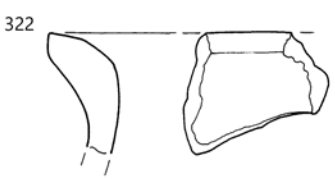
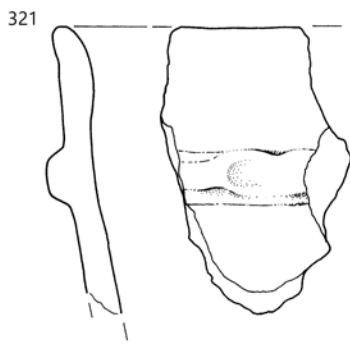
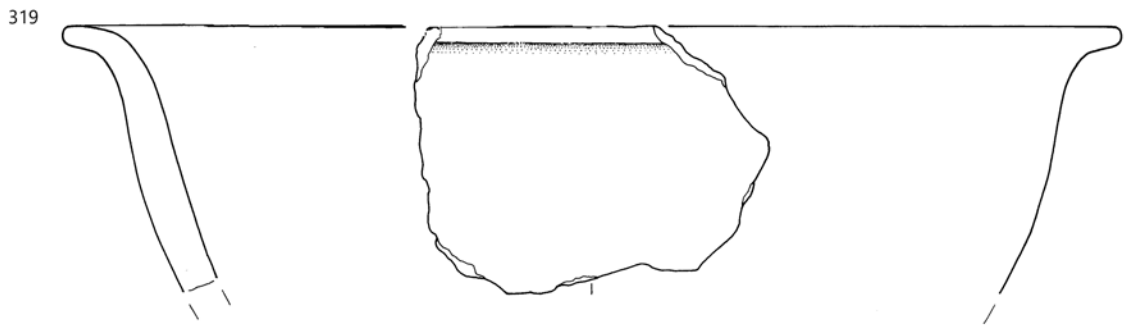
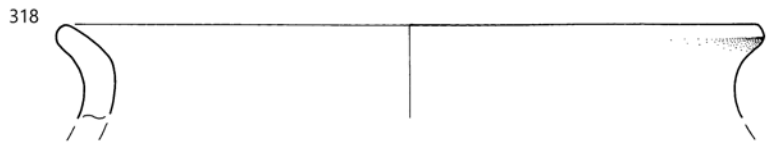
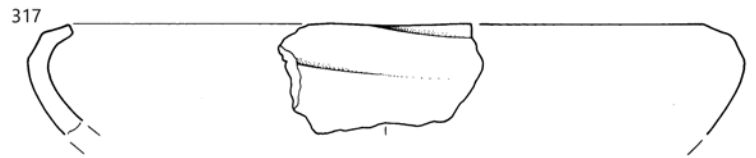

SE 658b, merilo 1 : 2.

**324 sek. XXIX, kv. 873, SE 658b, inv. št. 16326**

Odlomek dna z ostenjem posode. Prostoročna izdelava, zrnastost mase – groba (kremen, sljuda, keramika), prežgano/ uničeno. Db. 1,5 cm, pr. d. 14,2 cm, v. 3,2 cm, t. 172,1 g.

**325 sek. XXIX, kv. 873, SE 658b, inv. št. 16327**

Odlomek okrašenega ostenja posode. Prostoročna izdelava, zrnastost mase – drobna (kremen, sljuda), obdelava površine – brisanje, trdota – zelo trdo, barva – rdečkasto rumena/ rjava, žganje – redukcijsko/oksidacijsko, okras – razčlenjeno plastično rebro, motiv – vodoravna linija. Vel. 7,5 × 6,4 cm, db. 0,9 cm, t. 50,9 g.

**326 sek. XXIX, kv. 873, SE 658b, inv. št. 16328**

Odlomki ustja in ostenja okrašenega lonca z držaji. Prostoročna izdelava, zrnastost mase – groba (kremen, keramika, sljuda), obdelava površine – površno brisanje, trdota – zelo trdo, barva – rumenkasto rdečerjava – lisasta, žganje – nepopolno oksidacijsko, okras – razčlenjeno plastično rebro z držajem, motiv – vodoravna linija. Db. 1,1 cm, pr. u. 43,2 cm, v. 15,6 cm, t. 535,7 g.



**327 sek. XXIX, kv. 874, SE 658b, inv. št. 16329**

Odlomek ustja z ostenjem lonca. Prostoročna izdelava, zrnastost mase – fina, obdelava površine – glajenje, trdota – zelo trdo, barva – rjava – lisasta, žganje – oksidacijsko. Vel. 8,1 × 4,5 cm, db. 1,1 cm, pr. u. 23,6 cm, v. 4,4 cm, t. 55,7 g.

**328 sek. XXIX, kv. 874, SE 658b, inv. št. 16330**

Odlomka okrašenega ustja z ostenjem sklede. Prostoročna izdelava, zrnastost mase – fina, obdelava površine – glajenje, trdota – zelo trdo, barva – temno rjava, žganje – redukcijsko, okras – fasete, motiv – vodoravna linija. Vel. 6,3 × 2,4 cm, db. 0,6 cm, pr. u. 11,6 cm, v. 1,8 cm, t. 12,5 g.

**329 sek. XXIX, SE 658b, inv. št. 16331**

Fragmentirana skodelica. Prostoročna izdelava, zrnastost mase – fina, obdelava površine – glajenje, trdota – zelo trdo, barva – sivkasto rjava, žganje – redukcijsko/oksidacijsko. Vel. 7,1 × 6,8 cm, db. 0,5 cm, pr. u. 9,2 cm, pr. d. 3,4 cm, v. 6,2 cm, t. 28 g.



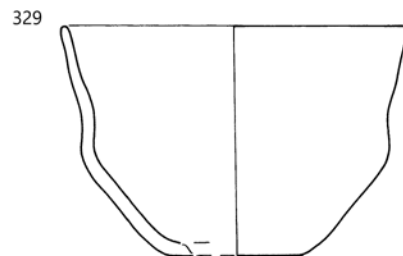
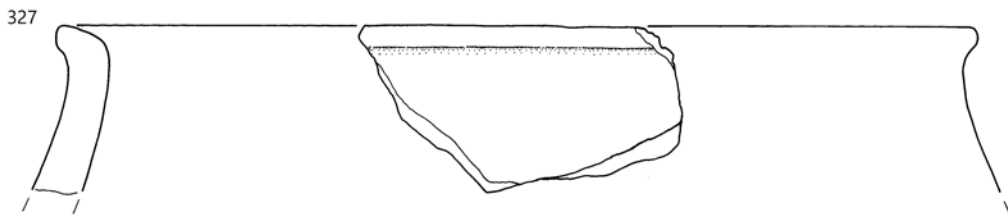
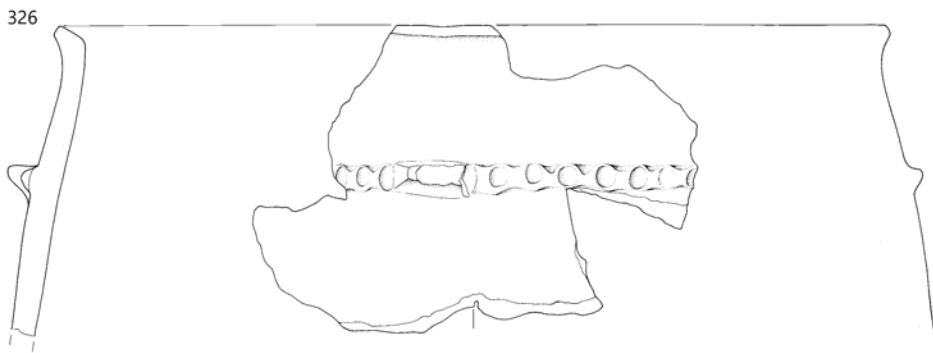
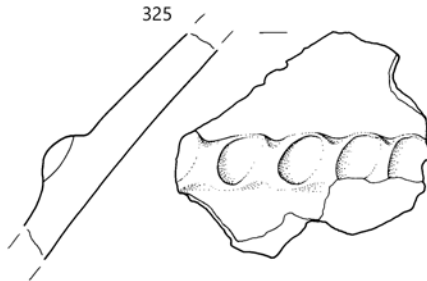
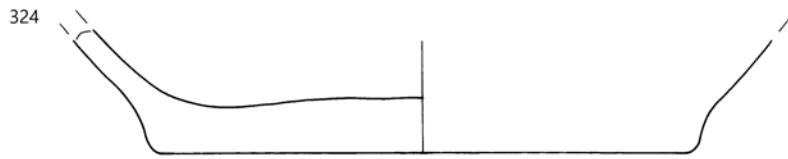

SE 658b; 326 merilo 1 : 4, ostalo merilo 1 : 2.

## Sektor XXX

**330** sek. XXX, kv. 812, SE 600, inv. št. 16332

Odlomek okrašenega ostenja posode. Prostoročna izdelava, zrnastost mase – fina, prežgano/uničeno, okras – vrezi, motiv – vzporedne navpične linije. Vel. 4 × 3 cm, db. 0,8 cm, t. 14,4 g.

**331** sek. XXX, kv. 813, SE 600, inv. št. 16333

Odlomek okrašenega ročaja. Prostoročna izdelava, zrnastost mase – fina, obdelava površine – površno brisanje, trdota – zelo trdo, barva – rdečkasto rjava, žganje – oksidacijsko, okras – kanelure, motiv – navpične linije. Vel. 3,6 × 3,2 cm, db. 1,1 cm, t. 20,7 g.

**332** sek. XXX, kv. 860, SE 600, inv. št. 16334

Odlomek ustja z ostenjem posode. Prostoročna izdelava, zrnastost mase – fina, obdelava površine – glajenje, trdota – zelo trdo, barva – rdečkasto rumena/temno siva, žganje – redukcijsko/oksidacijsko. Vel. 5,5 × 2,5 cm, db. 1 cm, pr. u. 22,6 cm, v. 2,2 cm, t. 20,6 g.

**333** sek. XXX, kv. 861, SE 600, inv. št. 16335

Odlomek okrašenega ročaja. Prostoročna izdelava, zrnastost mase – groba (kremen, sljuda), obdelava površine – površno brisanje, glajenje, trdota – zelo trdo, barva – svetlo rjava, žganje – redukcijsko/oksidacijsko, okras – kanelure, motiv – navpične linije. Vel. 4 × 3,2 cm, db. 1,1 cm, t. 16,4 g.

**334** sek. XXX, kv. 862, SE 600, inv. št. 16336

Odlomki okrašenega dna z ostenjem posode. Prostoročna izdelava, zrnastost mase – fina (sljuda), obdelava površine – glajenje, trdota – zelo trdo, barva – sivorjava – lisasta, žganje – redukcijsko, okras – odtisi prstov, motiv – vodoravna linija. Vel. 10,9 × 4,5 cm, db. 1,2 cm, pr. d. 9,8 cm, v. 3,2 cm, t. 59,6 g.

**335** sek. XXX, inv. št. 16337

Odlomek žrneljnega kamna iz gnajsa. Vel. 27,2 × 17,5 cm, db. 6 cm, t. 4081,4 g.

## Sektor XXXI

**336** sek. XXXI, kv. 887, SE 600, inv. št. 16338

Odlomek ustja z okrašenim ostenjem lonca. Prostoročna izdelava, zrnastost mase – drobna (kremen, sljuda), obdelava površine – brisanje, trdota – zelo trdo, barva – rumenkasto rdeča, žganje – oksidacijsko, okras – razčlenjeno plastično rebro, motiv – usločena linija. Vel. 10,4 × 9,5 cm, db. 0,8 cm, t. 119,3 g.

**337** sek. XXXI, kv. 915, SE 600, inv. št. 16339

Odlomek okrašenega ustja z ostenjem posode., motiv – vodoravna linija.

Prostoročna izdelava, zrnastost mase – groba (kremen, sljuda), obdelava površine – brisanje, trdota – izredno trdo, barva – svetlo sivkasto rjava, žganje – oksidacijsko, okras – razčlenjeno plastično rebro, motiv – vodoravna linija. Vel. 4,7 × 3,4 cm, db. 1 cm, t. 22,1 g.

**338** sek. XXXI, kv. 935, SE 600, inv. št. 16340

Odlomek dna z ostenjem posode. Prostoročna izdelava, zrnastost mase – groba (kremen, sljuda), obdelava površine – brisanje, trdota – izredno trdo, barva – svetlo sivkasto rjava, žganje – oksidacijsko. Vel. 6,5 × 6,1 cm, db. 0,8 cm, pr. d. 11,2 cm, v. 3,2 cm, t. 56,6 g.

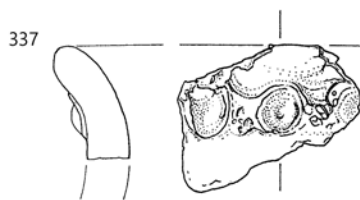
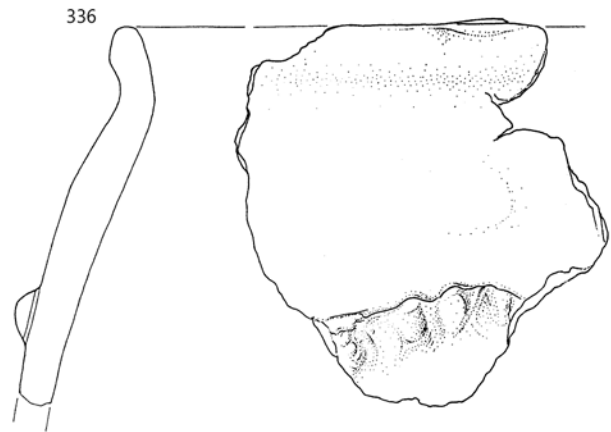
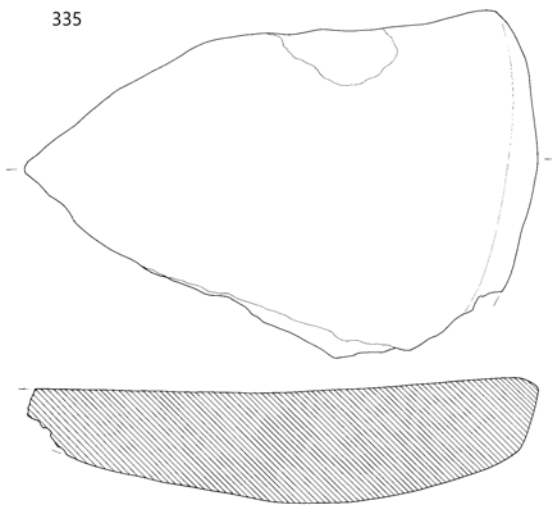
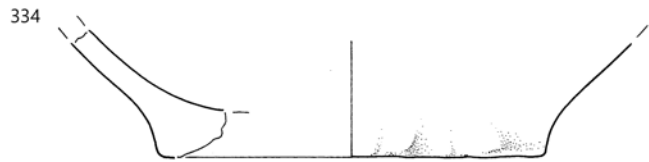
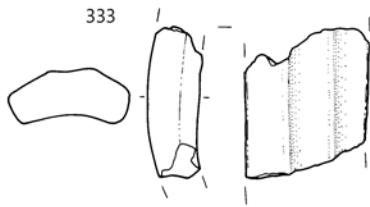
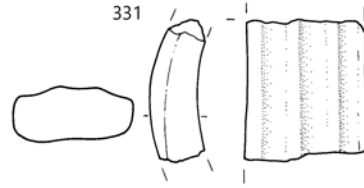
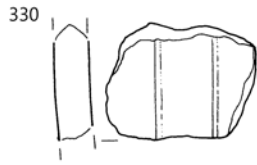

330–334, 336–338 SE 600, 335 SE ?; 335 merilo 1: 4, ostalo merilo 1: 2.

**339** sek. XXXI, kv. 941, SE 600, inv. št. 16341

Odlomek ustja z ostenjem sklede. Prostoročna izdelava, zrnavost mase – drobna (kremen, sljuda), obdelava površine – brisanje, trdota – zelo trdo, barva – rdečkasto siva, žganje – redukcijsko/oksidacijsko. Vel. 8,1 × 4 cm, db. 0,8 cm, pr. u. 32,2 cm, v. 3,4 cm, t. 44,7 g.

**340** sek. XXXI, kv. 943, SE 1011, inv. št. 16342

Odlomek ustja z ostenjem sklede. Prostoročna izdelava, zrnavost mase – drobna (kremen), obdelava površine – glajenje, trdota – izredno trdo, barva – svetlo rjava/temno siva, žganje – redukcijsko/oksidacijsko. Vel. 8,9 × 5,7 cm, db. 0,5 cm, pr. u. 11,6 cm, v. 5,6 cm, t. 24,1 g.

**341** sek. XXXI, kv. 920, SE 1041, inv. št. 16343

Odlomek ustja z ostenjem sklede. Prostoročna izdelava, zrnavost mase – fina, obdelava površine – glajenje, trdota – zelo trdo, barva – rdečkasto rumena/temno siva, žganje – redukcijsko/oksidacijsko. Vel. 6,5 × 3,9 cm, db. 0,7 cm, pr. u. 18,4 cm, v. 3,2 cm, t. 24,6 g.

## Sektor XXXII

**342** sek. XXXII, kv. 952a, SE 369, inv. št. 16344

Odlomek skodele s presegajočim ročajem. Prostoročna izdelava, zrnavost mase – fina, obdelava površine – glajenje, trdota – zelo trdo, barva – rdečkasto rjava, žganje – redukcijsko/oksidacijsko. Vel. 7,2 × 5,2 cm, db. 0,9 cm, t. 42,3 g.

**343** sek. XXXII, kv. 952a, SE 369, inv. št. 16345

Odlomek okrašenega ostenja sklede. Prostoročna izdelava, zrnavost mase – zelo fina, obdelava površine – glajenje, trdota – zelo trdo, barva – sivkasto rjava, žganje – redukcijsko/oksidacijsko, okras – kanelure, motiv – vodoraven trak poševnih linij. Vel. 7,3 × 4,1 cm, db. 0,5 cm, pr. 21 cm, v. 3,4 cm, t. 17,6 g.

**344** sek. XXXII, kv. 952a, SE 369, inv. št. 16346

Odlomek okrašenega ostenja posode. Prostoročna izdelava, zrnavost mase – fina (kremen, sljuda), obdelava površine – brisanje, trdota – trdo, barva – rdečkasto rumena, žganje – nepopolno oksidacijsko, okras – vrezi, motiv – vodoravna linija, vodoraven trak poševnih linij pod njo. Vel. 7,2 × 5,2 cm, db. 0,9 cm, pr. 24,8 cm, v. 5 cm, t. 42,3 g.



339

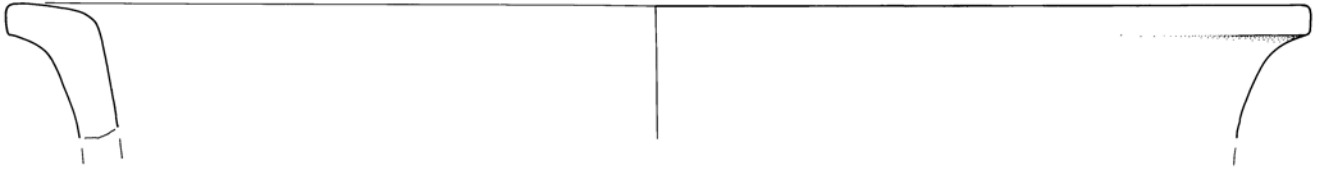

340

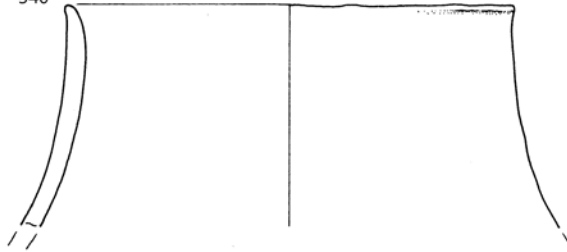

341

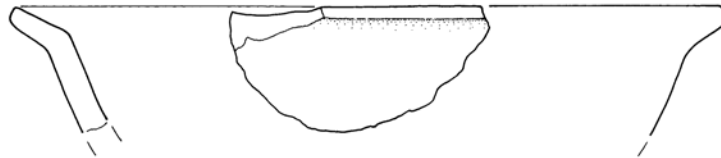

342

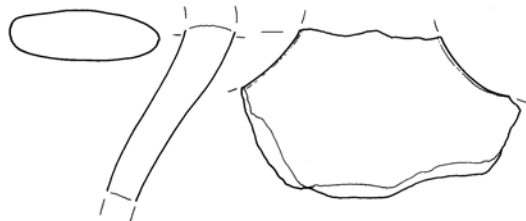

343

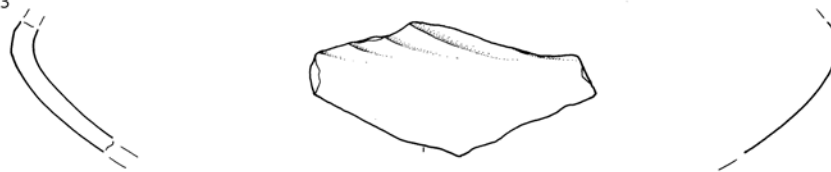

344

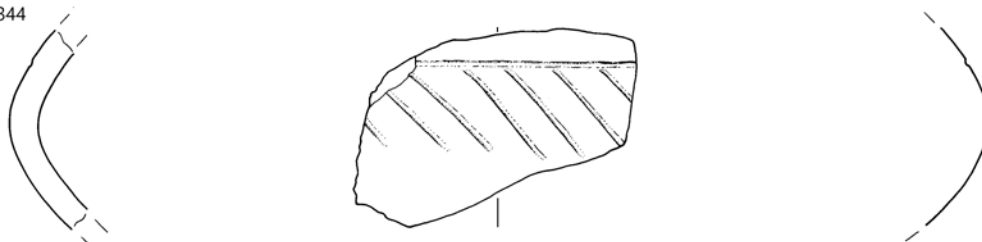

339 SE 600, 340 SE 1011, 341 SE 1041, 342-344 SE 369; merilo 1 : 2.

**345 sek. XXXII, kv. 952a, SE 369, inv. št. 16347**

Odlomek okrašenega ostenja posode. Prostoročna izdelava, zrnavost mase – zelo fina, obdelava površine – glajenje, trdota – zelo trdo, barva – temno rjava, žganje – redukcijsko, okras – žlebovi, motiv – vodoraven trak poševnih linij. Na notranji strani so ohranjeni prežgani organski ostanki. Vel. 3,9 × 3,4 cm, db. 0,6 cm, t. 9,5 g.

**346 sek. XXXII, kv. 895, SE 600, inv. št. 16348**

Odlomek modre steklene zapestnice. Vel. 2,3 cm, db. 0,6 cm, t. 2,5 g.

**347 sek. XXXII, kv. 899, SE 600, inv. št. 16349**

Odlomek okrašenega ostenja posode.

Prostoročna izdelava, zrnavost mase – fina, obdelava površine – glajenje, trdota – trdo, barva – siva/rdečkasto rjava, žganje – oksidacijsko/redukcijsko, okras – vrezi, motiv – vodoravna cikcak linija. Vel. 2,6 × 1,9 cm, db. 0,4 cm, t. 2,6 g.



**348 sek. XXXII, kv. 899, SE 600, inv. št. 16350**

Odlomek okrašenega ostenja posode. Prostoročna izdelava, zrnavost mase – fina, obdelava površine – glajenje, trdota – zelo trdo, barva – rumenkasto rjava/temno rjava, žganje – redukcijsko/oksidacijsko, okras – vrezi, motiv – sekajoče se poševne linije. Vel. 3,2 × 2,1 cm, db. 0,5 cm, t. 5,5 g.

**349 sek. XXXII, kv. 902, SE 600, inv. št. 16351**

Odlomek ostenja z ročajem skodelice. Prostoročna izdelava, zrnavost mase – fina, obdelava površine – glajenje, trdota – trdo, barva – svetlo rjava, žganje – redukcijsko/oksidacijsko. Vel. 2,2 × 1,7 cm, db. 0,3 cm, t. 3,1 g.

**350 sek. XXXII, kv. 925, SE 600, inv. št. 16352**

Odlomek ustja z ostenjem sklede.

Prostoročna izdelava, zrnavost mase – fina, obdelava površine – glajenje, trdota – zelo trdo, barva – rjava, žganje – nepopolno oksidacijsko. Vel. 3 × 2,7 cm, db. 0,5 cm, pr. u. 10,6 cm, v. 2,4 cm, t. 6,3 g.



**351 sek. XXXII, kv. 927, SE 600, inv. št. 16353**

Odlomek dna z ostenjem posode. Prostoročna izdelava, zrnavost mase – fina, obdelava površine – glajenje, trdota – zelo trdo, barva – sivorjava – lisasta, žganje – redukcijsko/oksidacijsko. Db. 0,6 cm, pr. d. 9 cm, v. 4,6 cm, t. 84,7 g.

**352 sek. XXXII, kv. 930, SE 600, inv. št. 16354**

Odlomki dna z ostenjem posode. Prostoročna izdelava, prežgano/uničeno. Odlomek ima popolnoma razpadlo strukturo. Db. 0,9 cm, pr. d. 11 cm, v. 5,8 cm, t. 127,4 g.

**353 sek. XXXII, kv. 952a, SE 600, inv. št. 16355**

Predilno vretence. Prostoročna izdelava, zrnavost mase – groba (kremen, sljuda), obdelava površine – brisanje, trdota – zelo trdo, barva – svetlo sivkasto rjava, žganje – oksidacijsko. Pr. 3,8 cm, pr. luknje 0,3 cm, v. 2,8 cm, t. 22 g.



**354 sek. XXXII, kv. 900, SE 610, inv. št. 16356**

Predilno vretence. Prostoročna izdelava, zrnavost mase – fina, obdelava površine – glajenje, trdota – izredno trdo, barva – sivkasto rjava, žganje – nepopolno oksidacijsko. Pr. 3,2 cm, pr. luknje 0,4 cm, v. 2,5 cm, t. 19,4 g.

**355 sek. XXXII, kv. 902, SE 610, inv. št. 16357**

Odlomki okrašenega ostenja posode. Prostoročna izdelava, zrnavost mase – drobna (kremen, sljuda), obdelava površine – brisanje, trdota – trdo, barva – rdečkasto rumena, žganje – nepopolno oksidacijsko, okras – razčlenjeno plastično rebro, motiv – vodoravna linija. Vel. 6,8 × 4,5 cm, db. 0,7 cm, t. 39,6 g.

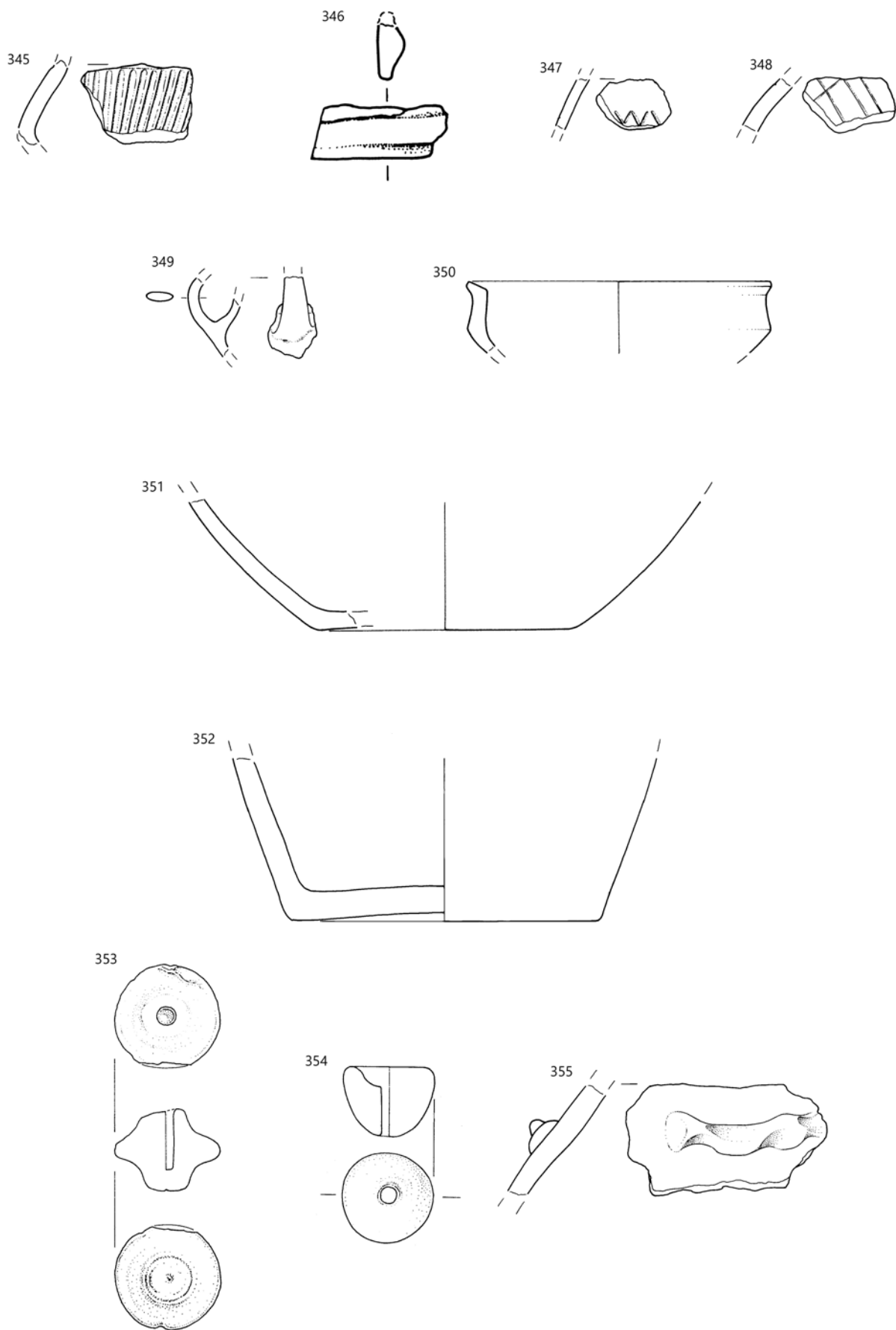

⋮ 345 SE 369, 346–353 SE 600, 354–355 SE 610; 346 merilo 1 : 1, ostalo merilo 1 : 2.

**356 sek. XXXII, kv. 902, SE 610, inv. št. 16358**

Odlomki okrašenega držaja. Prostoročna izdelava, zrnavost mase – groba (kremen, sljuda), obdelava površine – brisanje, trdota – zelo trdo, barva – rjava, žganje – nepopolno oksidacijsko/redukcijsko, okras – odtisi prstov. Vel. 6,5 × 3,5 cm, db. 1,4 cm, t. 43 g.

**357 sek. XXXII, kv. 902, SE 610, inv. št. 16359**

Odlomka okrašenega ostenja sklede.

Prostoročna izdelava, zrnavost mase – fina (keramika), obdelava površine – glajenje, trdota – trdo, barva – svetlo sivkasto rjava, žganje – oksidacijsko, okras – kanelure, motiv – vodoraven trak poševnih linij. Vel. 3,7 × 3,1 cm, db. 0,4 cm, pr. 16,2 cm, v. 2,8 cm, t. 8,4 g.



**358 sek. XXXII, kv. 925, 926, SE 610, inv. št. 16360**

Odlomek ustja z ostenjem lonca. Prostoročna izdelava, prežgano/uničeno. Vel. 17,5 × 6,8 cm, db. 0,5 cm, pr. u. 18,8 cm, v. 6 cm, t. 95,9 g.

**359 sek. XXXII, kv. 925, 926, SE 610, inv. št. 16361**

Odlomek okrašenega ustja z ostenjem posode. Prostoročna izdelava, zrnavost mase – fina, obdelava površine – glajenje, trdota – zelo trdo, barva – rdečkasto rumena, žganje – redukcijsko/oksidacijsko, okras – fasete, motiv – vodoravne linije. Vel. 12,2 × 6,8 cm, db. 1 cm, pr. u. 36,8 cm, v. 6 cm, t. 106,5 g.

**360 sek. XXXII, kv. 925, 926, SE 610, inv. št. 16362**

Odlomek okrašenega ustja z ostenjem lonca. Prostoročna izdelava, zrnavost mase – groba (kremen, sljuda), obdelava površine – površno brisanje, trdota – zelo trdo, barva – rdečkasto rumena, žganje – nepopolno oksidacijsko, okras – odtisi prstov, motiv – vodoravna linija. Vel. 10,3 × 7,9 cm, db. 0,9 cm, pr. u. 28,3 cm, v. 7,2 cm, t. 103 g.

**361 sek. XXXII, kv. 925, 926, SE 610, inv. št. 16363**

Odlomki lonca z držajem. Prostoročna izdelava, zrnavost mase – fina, obdelava površine – glajenje, trdota – zelo trdo, barva – rdečkasto rumena, žganje – redukcijsko/oksidacijsko. Pr. u. 31,2 cm, pr. d. 21,2 cm, v. 30,8 cm, db. 0,7 cm, t. 537,3 g.

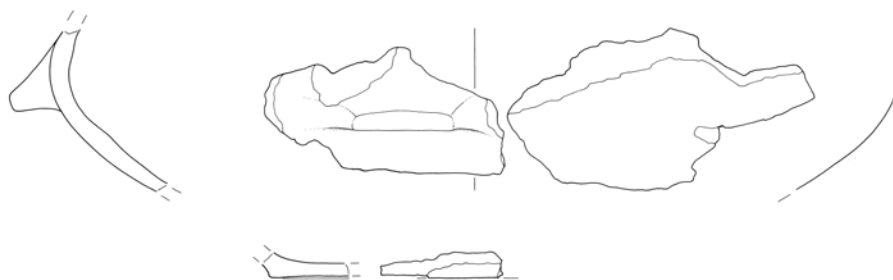
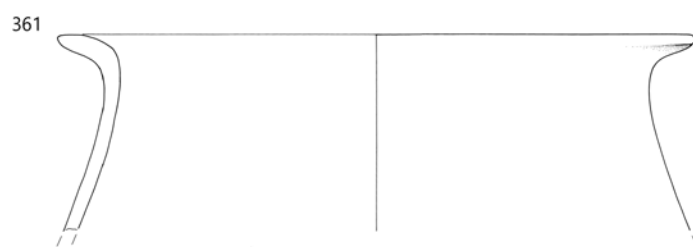
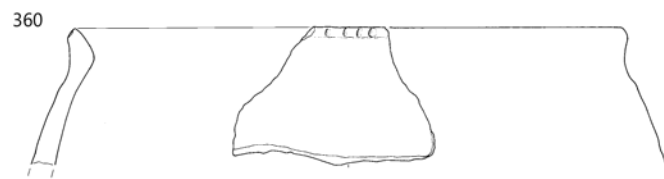
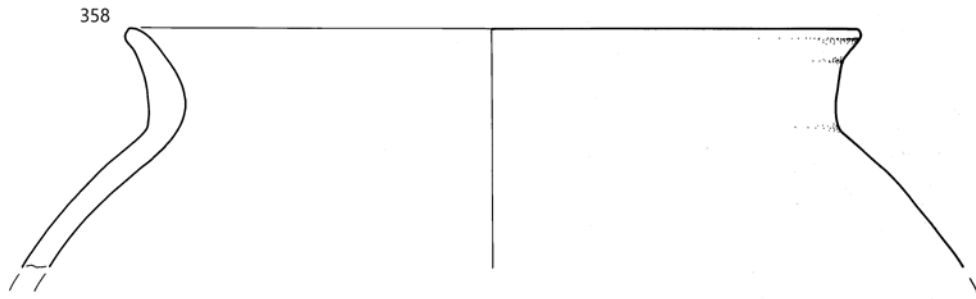

SE 610; 359–361 merilo 1 : 4, ostalo merilo 1 : 2.

**362** sek. XXXII, kv. 925, 926, SE 610, inv. št. 16364

Odlomki ustja z ostenjem lonca. Prostoročna izdelava, prežgano/uničeno. Db. 1 cm, pr. u. 31,8 cm, v. 8,6 cm, t. 335,2 g.



**363** sek. XXXII, kv. 925, 926, SE 610, inv. št. 16365

Odlomek žrneljnega kamna iz amfibolita. Vel. 11,4 × 9,2 cm, db. 6,5 cm, t. 556 g.

**364** sek. XXXII, kv. 925, 926, SE 610, inv. št. 16366

Gladilec na kvarcitnem prodniku. Vel. 12,7 × 8,7 cm, db. 3,9 cm, t. 550 g.

**365** sek. XXXII, kv. 925, 926, SE 610, inv. št. 16367

Odlomek žrneljnega kamna iz gnajsa. Vel. 17,2 × 17,1 cm, db. 2,9 cm, t. 554 g.

**366** sek. XXXII, kv. 925, 926, SE 610, inv. št. 16368

Odlomek žrneljnega kamna iz blestnika. Vel. 15,1 × 11,7 cm, db. 5,5 cm, t. 1424 g.

**367** sek. XXXII, kv. 925, 926, SE 610, inv. št. 16369

Odlomek žrneljnega kamna iz granodiorita. Vel. 13,2 × 12,9 cm, db. 10,6 cm, t. 1992 g.

**368** sek. XXXII, kv. 925, 926, SE 610

Odlomek žrneljnega kamna iz blestnika. Vel. 43,9 × 31,6 cm, db. 9,8 cm.

362

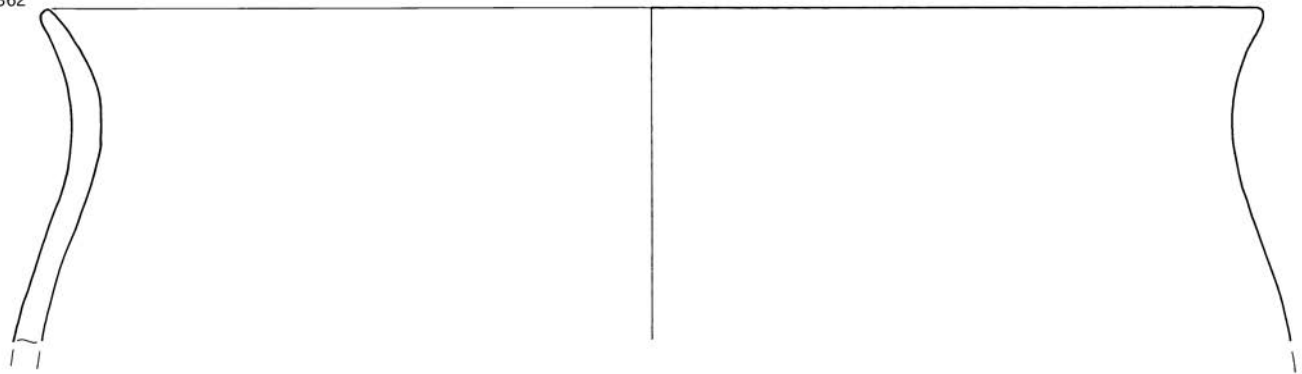

363

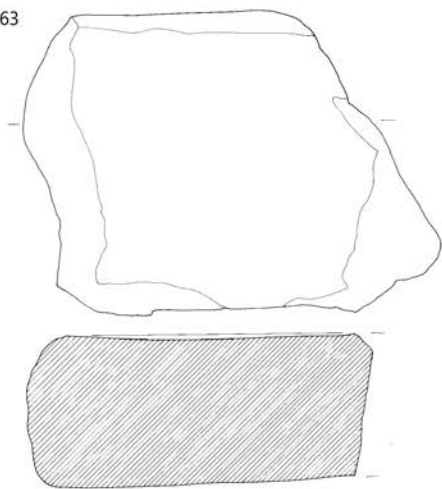

364

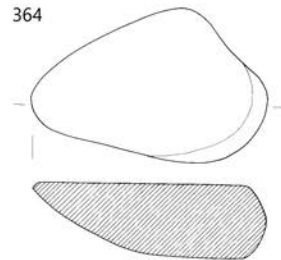

365

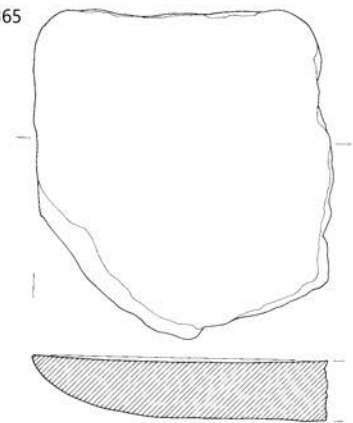

366

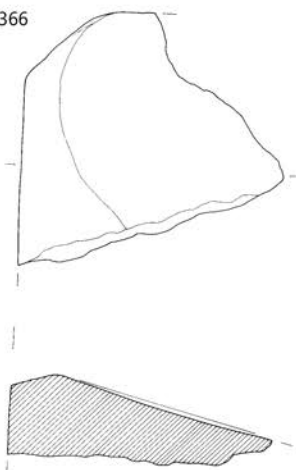

367

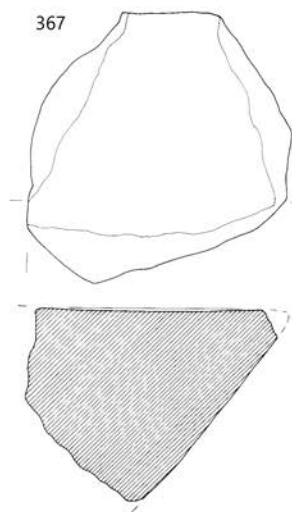

368

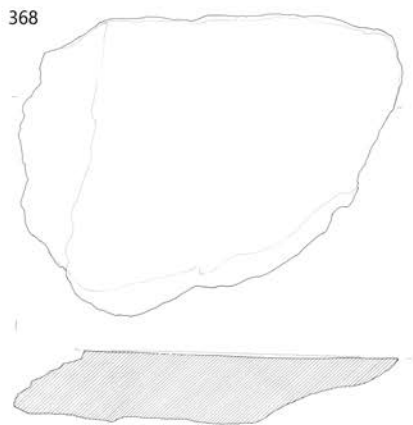

SE 610; 362 merilo 1 : 2, 368 merilo 1 : 8, ostalo merilo 1 : 4.

**369** sek. XXXII, kv. 925, 926, SE 610, inv. št. 16371

Odlomki dna z ostenjem posode. Prostoročna izdelava, zrnavost mase – fina, prežgano/uničeno. Db. 0,8 cm, pr. d. 18 cm, v. 3,8 cm, t. 649,8 g.

**370** sek. XXXII, kv. 925, 926, SE 610, inv. št. 16372

Odlomek ročaja s pritrditvenim čepom. Prostoročna izdelava, zrnavost mase – fina, obdelava površine – glajenje, trdota – trdo, barva – svetlo rjava, žganje – redukcijsko/oksidacijsko. Vel. 3,9 × 3,5 cm, db. 0,8 cm, t. 11,7 g.

**371** sek. XXXII, kv. 926, SE 610, inv. št. 16373

Odlomki okrašenega ostenja posode. Prostoročna izdelava, zrnavost mase – drobna (kremen, sljuda), obdelava površine – glajenje, trdota – trdo, barva – rdečkasto rumena, žganje – redukcijsko/oksidacijsko, okras – bradavica. Vel. 7,5 × 5,1 cm, db. 0,7 cm, t. 52,9 g.

**372** sek. XXXII, kv. 926, SE 610, inv. št. 16374

Odlomek okrašenega ustja posode. Prostoročna izdelava, zrnavost mase – drobna (kremen, sljuda), obdelava površine – brisanje, trdota – izredno trdo, barva – sivorjava – lisasta, žganje – nekontrolirano, okras – odtis prsta, motiv – vodoravna linija. Vel. 4,7 × 3,1 cm, db. 1 cm, t. 17,4 g.

**373** sek. XXXII, kv. 926, SE 610, inv. št. 16375

Odlomek ustja z ostenjem posode. Prostoročna izdelava, zrnavost mase – fina, obdelava površine – glajenje, trdota – trdo, barva – sivkasto rjava, žganje – nepopolno oksidacijsko. Vel. 3,1 × 2,6 cm, db. 0,4 cm, t. 4,9 g.

**374** sek. XXXII, kv. 926, SE 610, inv. št. 16376

Odlomek ustja z ostenjem posode. Prostoročna izdelava, zrnavost mase – zelo fina, obdelava površine – glajenje, trdota – zelo trdo, barva – sivkasto rjava, žganje – redukcijsko/oksidacijsko. Vel. 4,5 × 3,2 cm, db. 0,4 cm, pr. u. 13,2 cm, v. 3,4 cm, t. 9,6 g.

**375** sek. XXXII, kv. 926, SE 610, inv. št. 16377

Odlomek ustja z ostenjem posode. Prostoročna izdelava, zrnavost mase – drobna (kremen, sljuda), obdelava površine – glajenje, trdota – zelo trdo, barva – svetlo sivkasto rjava, žganje – nepopolno oksidacijsko. Vel. 4,7 × 2,9 cm, db. 0,7 cm, pr. u. 20,6 cm, v. 2,6 cm, t. 14,2 g.

**376** sek. XXXII, kv. 926, SE 610, inv. št. 16378

Odlomek okrašenega ustja z ostenjem sklede. Prostoročna izdelava, zrnavost mase – fina, obdelava površine – glajenje, trdota – zelo trdo, barva – rdečkasto rjava, žganje – nepopolno oksidacijsko, okras – kanelura, motiv – vodoravna linija. Vel. 3,5 × 2,7 cm, db. 0,5 cm, pr. u. 14 cm, v. 2,6 cm, t. 8,2 g.

**377** sek. XXXII, kv. 926, SE 610, inv. št. 16379

Odlomki okrašenega ustja z ostenjem lonca. Prostoročna izdelava, prežgano/uničeno, okras – odtisi prstov, motiv – vodoravna linija. Pr. u. 21,2 cm, db. 1 cm, v. 6,4 cm, t. 600,2 g.



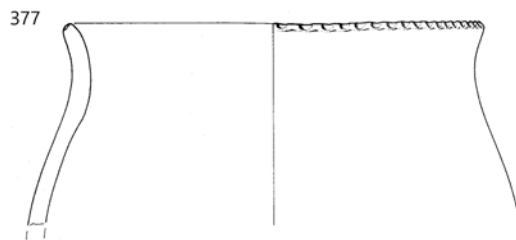
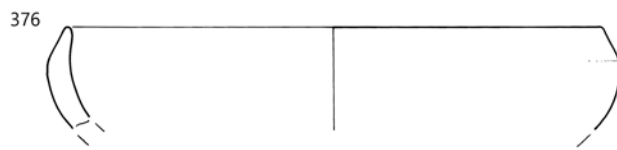
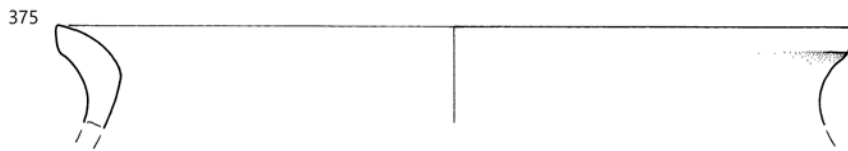
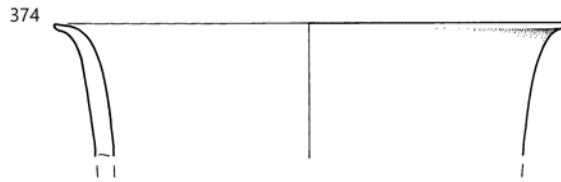
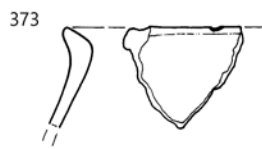
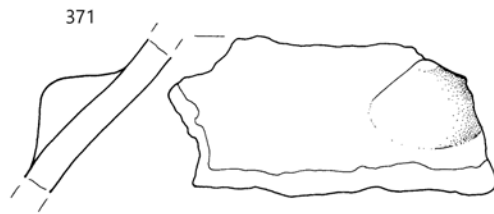
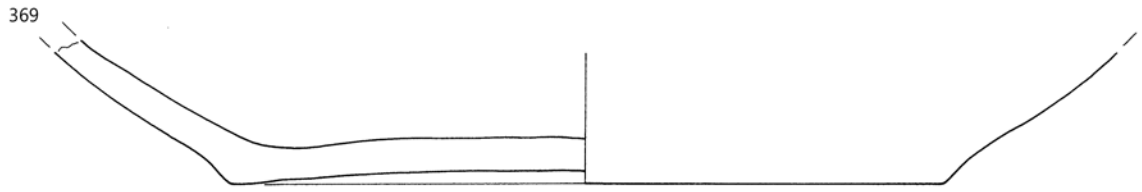

SE 610; 377 merilo 1 : 4, ostalo merilo 1 : 2.

**378** sek. XXXII, kv. 926, SE 610, inv. št. 16380

Odlomek žrneljnega kamna iz granodiorita. Vel. 18 × 13,2 cm, db. 8,3 cm, t. 2990,1 g.



**379** sek. XXXII, kv. 926, SE 610, inv. št. 16381

Odlomek ostenja z držajem. Prostoročna izdelava, zrnava masa – drobna (kremen, sljuda), prežgano/uničeno. Vel. 10,7 × 8,5 cm, db. 0,6 cm, t. 89,3 g.



**380** sek. XXXII, kv. 927, SE 610,

inv. št. 16382

Trapezasta sekirica iz serpentinita. Vel. 4,7 × 3,7 cm, db. 1 cm, t. 31,4 g.



**381** sek. XXXII, kv. 927, SE 610, inv. št. 16383

Odlomek ustja z ostenjem posode. Prostoročna izdelava, zrnava masa – drobna (kremen, sljuda), prežgano/uničeno. Vel. 4,5 × 2,5 cm, db. 0,6 cm, pr. u. 18,4 cm, v. 1,8 cm, t. 12 g.

**382** sek. XXXII, kv. 927, SE 610, inv. št. 16384

Odlomki okrašenega ostenja posode. Prostoročna izdelava, zrnava masa – groba (kremen, sljuda), prežgano/uničeno, okras – razčlenjeno plastično rebro z držajem, motiv – vodoravna linija. Vel. 9,5 × 8,5 cm, db. 0,8 cm, t. 97,4 g.

**383** sek. XXXII, kv. 927, SE 610, inv. št. 16385

Odlomek okrašenega ustja z ostenjem posode. Prostoročna izdelava, zrnava masa – drobna (kremen, sljuda), obdelava površine – glajenje, trdota – trdo, barva – rdečkasto rumena/črna, žganje – nepopolno oksidacijsko, okras – odtisi prstov, motiv – vodoravna linija. Vel. 4,6 × 2,6 cm, db. 0,7 cm, pr. u. 16,1 cm, v. 2,4 cm, t. 10,9 g.

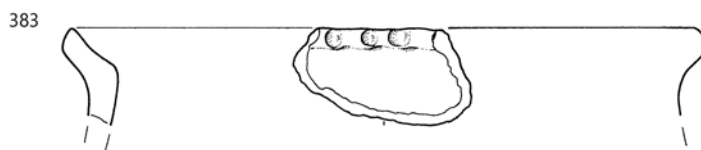
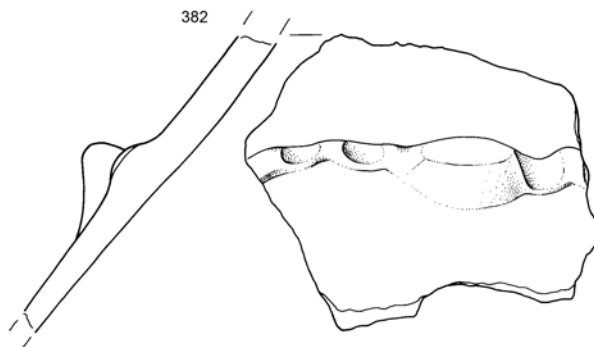
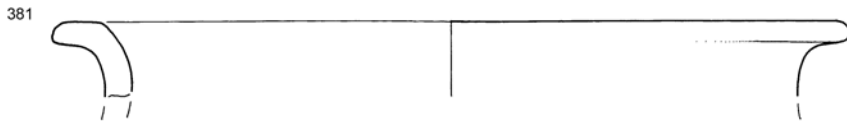
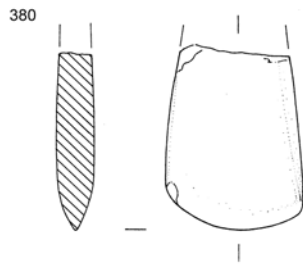
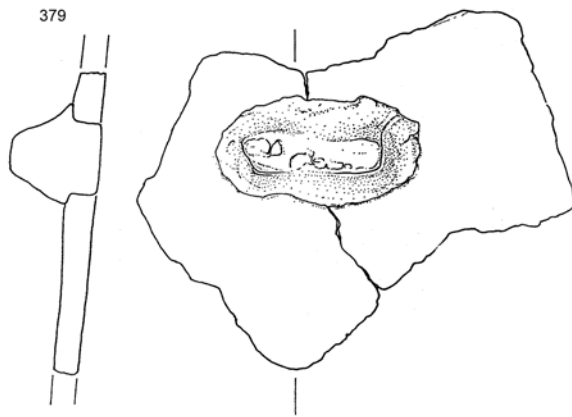
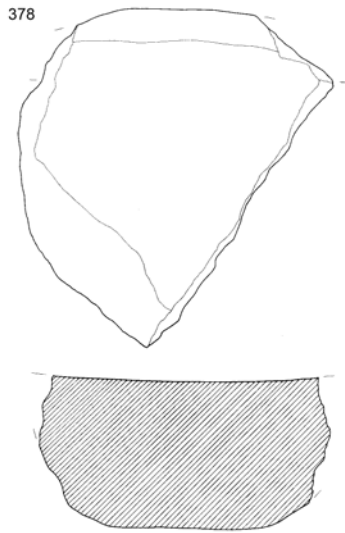

SE 610; 378 merilo 1 : 4, ostalo merilo 1 : 2.

**384 sek. XXXII, kv. 927, SE 610, inv. št. 16386**

Odlomek okrašenega ustja z ostenjem posode. Prostoročna izdelava, zrnavost mase – drobna (kremen, sljuda), obdelava površine – brisanje, trdota – zelo trdo, barva – svetlo rjava/temno siva, žganje – nepopolno oksidacijsko, okras – odtisi prstov, motiv – vodoravna linija. Vel. 3,4 × 3,4 cm, db. 1 cm, t. 10,1 g.

**385 sek. XXXII, kv. 927, SE 610, inv. št. 16387**

Odlomek ustja z ostenjem posode. Prostoročna izdelava, zrnavost mase – drobna (kremen, sljuda), prežgano/uničeno. Vel. 14,5 × 4,5 cm, db. 1 cm, pr. u. 26 cm, v. 3,2 cm, t. 111,5 g.

**386 sek. XXXII, kv. 927, SE 610, inv. št. 16388**

Odlomek okrašenega ustja z ostenjem posode. Prostoročna izdelava, zrnavost mase – drobna (kremen, sljuda), prežgano/uničeno, okras – odtisi prstov, motiv – vodoravna linija. Vel. 6 × 5,5 cm, db. 0,6 cm, pr. u. 25,2 cm, v. 3,6 cm, t. 25,1 g.

**387 sek. XXXII, kv. 927, SE 610, inv. št. 16389**

Odlomek ustja z ostenjem posode. Verjetno del iste posode kot odlomek **G388**. Prostoročna izdelava, zrnavost mase – drobna (kremen, sljuda), prežgano/uničeno. Vel. 7,7 × 3,7 cm, db. 0,7 cm, pr. u. 21 cm, v. 3,4 cm, t. 35 g.

**388 sek. XXXII, kv. 927, SE 610, inv. št. 16390**

Odlomek ustja z ostenjem posode. Verjetno del iste posode kot prežgani odlomek **G387**. Prostoročna izdelava, zrnavost mase – drobna (kremen, sljuda), obdelava površine – glajenje, trdota – zelo trdo, barva – rdečkasto rumena, žganje – nepopolno oksidacijsko. Vel. 7,2 × 6,1 cm, db. 0,9 cm, pr. u. 20 cm, v. 4,2 cm, t. 55,7 g.

**389 sek. XXXII, kv. 927, SE 610, inv. št. 16391**

Odlomek predilnega vretenca. Prostoročna izdelava, zrnavost mase – drobna (kremen, sljuda), obdelava površine – glajenje, trdota – trdo, barva – rdečkasto rumena, žganje – nepopolno oksidacijsko. Pr. 4,2 cm, pr. luknje 1 cm, v. 1,8 cm, t. 8,6 g.

**390 sek. XXXII, kv. 927, SE 610, inv. št. 16392**

Odlomek kolenčastega ročaja. Prostoročna izdelava, zrnavost mase – zelo fina, obdelava površine – glajenje, trdota – trdo, barva – svetlo siva, žganje – oksidacijsko. Vel. 2,9 × 2 cm, db. 0,4 cm, t. 4,2 g.

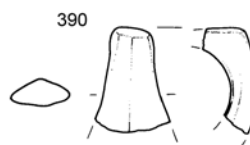
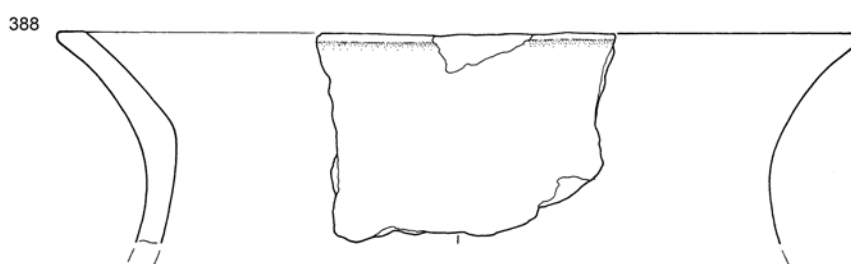
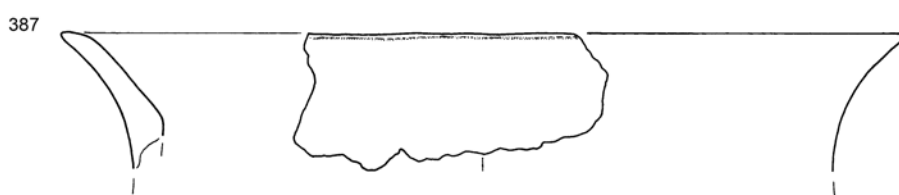
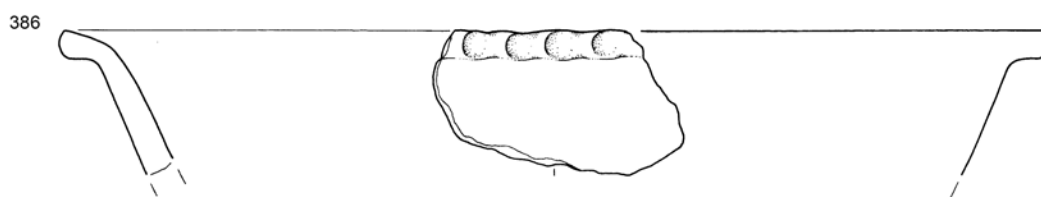
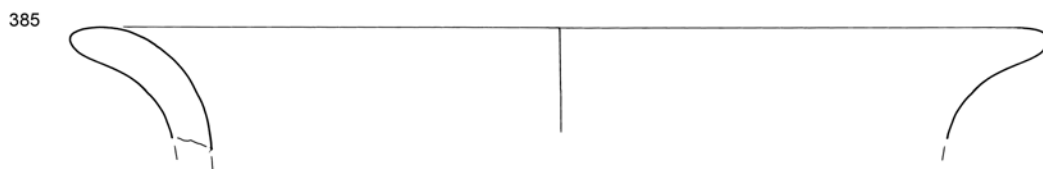

**391** sek. XXXII, kv. 927, SE 610, inv. št. 16393

Odlomek ustja z ostenjem posode. Prostoročna izdelava, prežgano/uničeno. Odlomek ima popolnoma razpadlo strukturo. Vel. 13,6 × 7,2 cm, db. 1 cm, t. 218 g.

**392** sek. XXXII, kv. 927, SE 610, inv. št. 16394

Odlomek okrašenega ostenja pekve. Prostoročna izdelava, prežgano/uničeno, okras – razčlenjeno plastično rebro, motiv – vodoraven trak. Odlomek ima popolnoma razpadlo strukturo. Vel. 11,5 × 4 cm, db. 0,8 cm, t. 60,6 g.

**393** sek. XXXII, kv. 927, SE 610, inv. št. 16395

Odlomek ustja z ostenjem posode. Prostoročna izdelava, zrnavost mase – drobna (kremen, sljuda), prežgano/uničeno. Vel. 9 × 4,8 cm, db. 0,9 cm, pr. u. 25,6 cm, v. 4 cm, t. 58,5 g.

**394** sek. XXXII, kv. 927, SE 610, inv. št. 16396

Odlomek ustja z okrašenim ostenjem lonca. Prostoročna izdelava, zrnavost mase – fina, prežgano/uničeno, okras – plitek žleb, motiv – vodoravna linija. Vel. 9 × 8 cm, db. 0,7 cm, t. 55,8 g.

**395** sek. XXXII, kv. 927, SE 610, inv. št. 16397

Odlomki ustja z ostenjem posode. Prostoročna izdelava, zrnavost mase – drobna (kremen, sljuda), prežgano/uničeno. Pr. u. 25,6 cm, v. 9,4 cm, db. 0,9 cm, v. 8,8 cm, t. 252,1 g.



**396** sek. XXXII, kv. 927, SE 610, inv. št. 16398

Odlomek okrašenega ostenja pekve. Prostoročna izdelava, zrnavost mase – drobna (kremen, sljuda), prežgano/uničeno, okras – razčlenjeno plastično rebro, motiv – vodoravna linija. Vel. 14,7 × 9 cm, db. 0,9 cm, pr. 43,2 cm, v. 6 cm, t. 138,6 g.

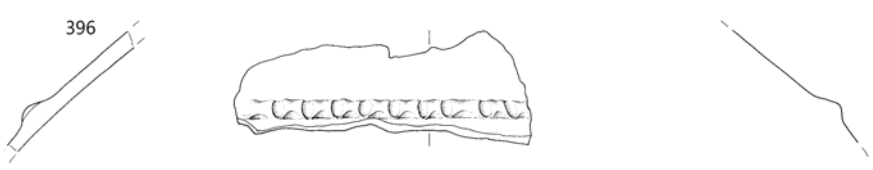
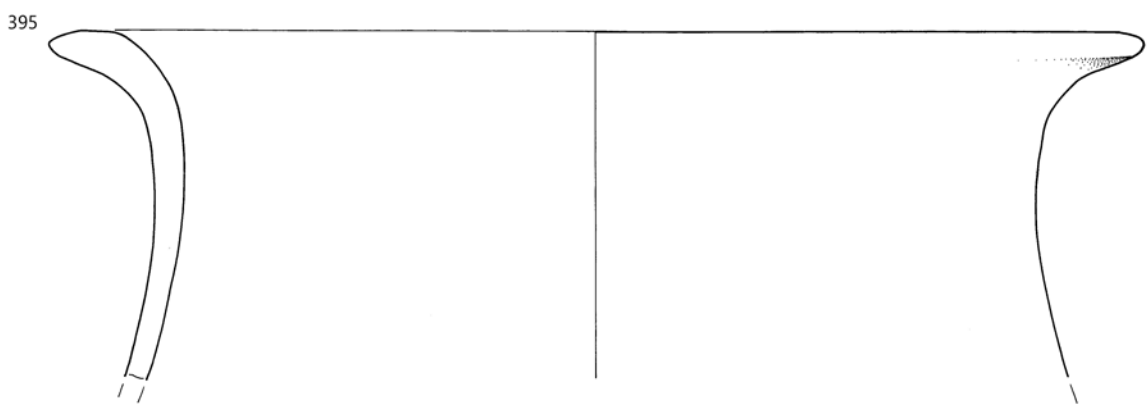
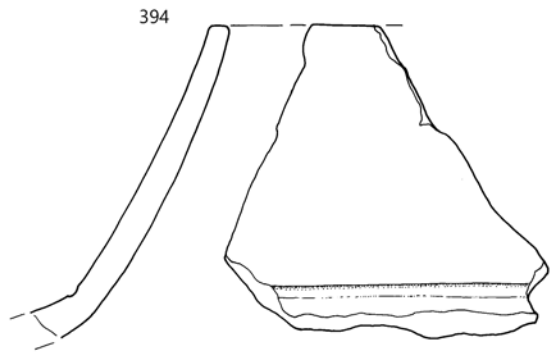
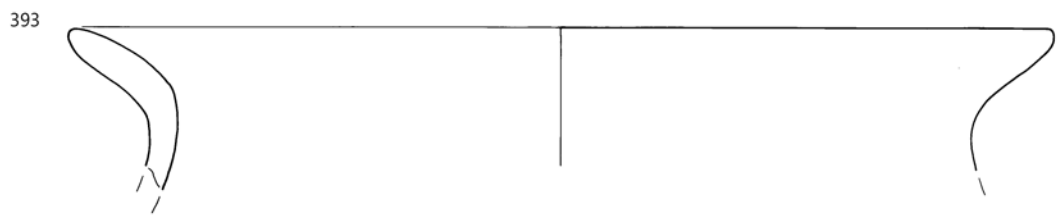
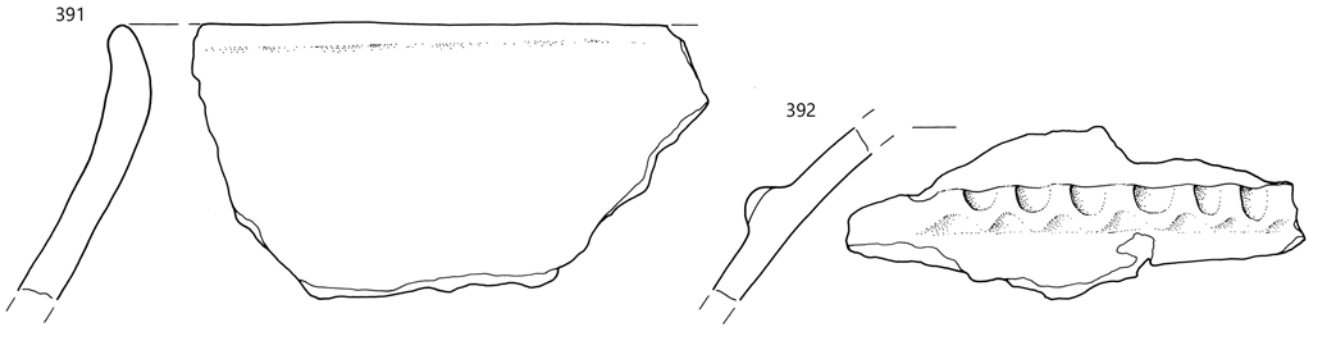

SE 610; 396 merilo 1 : 4, ostalo merilo 1 : 2.

**397** sek. XXXII, kv. 927, SE 610, inv. št. 16399

Odlomek ostenja z držajem. Prostoročna izdelava, zrnavost mase – fina, prežgano/uničeno. Vel. 7 × 6 cm, db. 0,7 cm, t. 55,2 g.

**398** sek. XXXII, kv. 927, SE 610, inv. št. 16400

Odlomek ostenja z izjedo za pritrnitev držaja. Prostoročna izdelava, zrnavost mase – drobna (kremen, sljuda), prežgano/uničeno. Vel. 8,5 × 7,2 cm, db. 0,7 cm, t. 60,9 g.

**399** sek. XXXII, kv. 927, SE 610, inv. št. 16401

Odlomek ustja z ostenjem sklede. Prostoročna izdelava, zrnavost mase – drobna (kremen, sljuda), prežgano/uničeno. Vel. 7,3 × 5,2 cm, db. 0,8 cm, t. 29,9 g.

**400** sek. XXXII, kv. 927, SE 610, inv. št. 16402

Odlomek ustja posode. Prostoročna izdelava, zrnavost mase – zelo fina, obdelava površine – glajenje, trdota – zelo trdo, barva – rjava, žganje – redukcijsko/oksidacijsko. Vel. 5,1 × 3,2 cm, db. 0,6 cm, t. 12,4 g.

**401** sek. XXXII, kv. 927, SE 610, inv. št. 16403

Odlomek dna z ostenjem posode. Prostoročna izdelava, zrnavost mase – fina (sljuda), prežgano/uničeno. Vel. 7 × 5,3 cm, db. 0,6 cm, pr. d. 13,1 cm, v. 3,4 cm, t. 35 g.

**402** sek. XXXII, kv. 927, SE 610, inv. št. 16404

Odlomki dna z ostenjem posode. Prostoročna izdelava, zrnavost mase – groba (kremen, sljuda), prežgano/uničeno. Db. 1 cm, pr. d. 13,5 cm, v. 2,8 cm, t. 485,7 g.

**403** sek. XXXII, kv. 927, SE 610, inv. št. 16405

Odlomka okrašenega ustja z okrašenim ostenjem lonca. Prostoročna izdelava, zrnavost mase – groba (kremen, sljuda, keramika), obdelava površine – površno brisanje, trdota – zelo trdo, barva – rjava/rdečkasto rumena, žganje – nepopolno oksidacijsko, okras – odtisi prstov, razčlenjeno plastično rebro, motiv – vodoravni liniji. Vel. 8,6 × 7,8 cm, db. 1,3 cm, pr. u. 32,4 cm, v. 8 cm, t. 116,9 g.





397

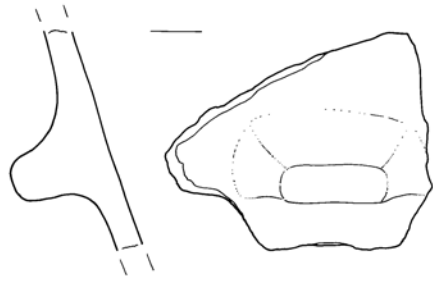

398

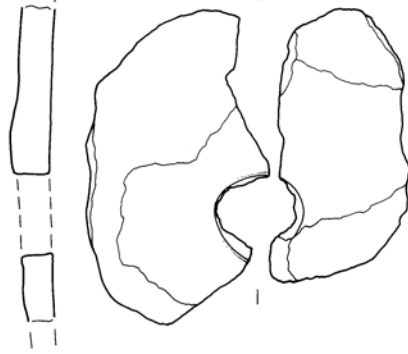

399

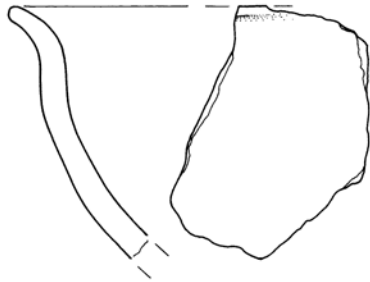

400



401

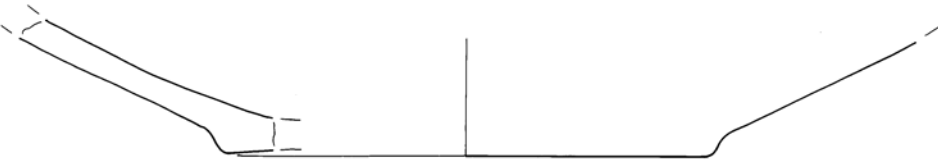

402

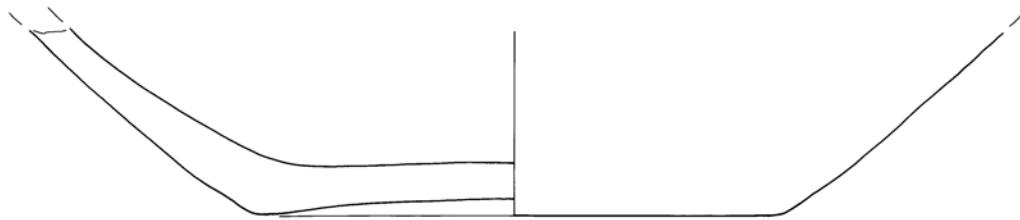

403

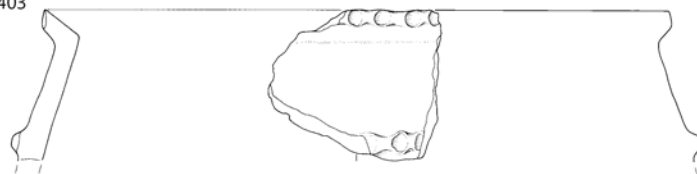

SE 610; 403 merilo 1 : 4, ostalo merilo 1 : 2.

**404** sek. XXXII, kv. 927, SE 610, inv. št. 16406

Odlomek predilnega vretenca. Prostoročna izdelava, zrnava masa – drobna (kremen, sljuda), obdelava površine – glajenje, trdota – trdo, barva – rumenkasto rjava, žganje – oksidacijsko. Pr. 3,5 cm, pr. luknje 0,6 cm, v. 2,3 cm, t. 10,8 g.

**405** sek. XXXII, kv. 927, SE 610, inv. št. 16407

Odlomki okrašenega ostenja lonca. Prostoročna izdelava, zrnava masa – fina, prežgano/uničeno, okras – plitki žlebovi, motiv – vodoraven trak navpičnih in poševnih linij. Pr. 24,4 cm, db. 0,7 cm, t. 462,4 g.

**406** sek. XXXII, kv. 927, SE 610, inv. št. 16408

Odlomek okrašenega ustja z ostenjem sklede. Prostoročna izdelava, zrnava masa – drobna (kremen, sljuda), prežgano/uničeno, okras – odtisi prstov, motiv – vodoravna linija na ustju in pod njim. Vel. 7,5 × 4,5, db. 0,6 cm, pr. u. 25,5 cm, v. 3,8 cm, t. 35,8 g.

**407** sek. XXXII, kv. 927, SE 610, inv. št. 16409

Odlomek ostenja z držajem. Prostoročna izdelava, zrnava masa – drobna (kremen, sljuda), prežgano/uničeno. Vel. 5,6 × 3,5, db. 0,6 cm, t. 29,2 g.

**408** sek. XXXII, kv. 927, SE 610, inv. št. 16410

Fragmentirana okrašena amfora. Prostoročna izdelava, zrnava masa – drobna (kremen, sljuda), prežgano/uničeno, okras – odtisi prstov, motiv – vodoravni liniji. Pr. u. 18,8 cm, pr. d. 9,2 cm, db. 0,5 cm, rek. v. 18 cm, t. 230,2 g.

404



405

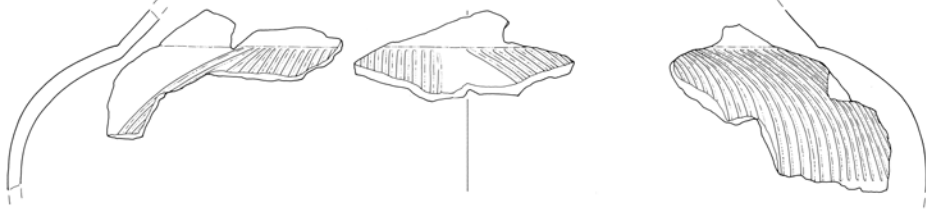

406

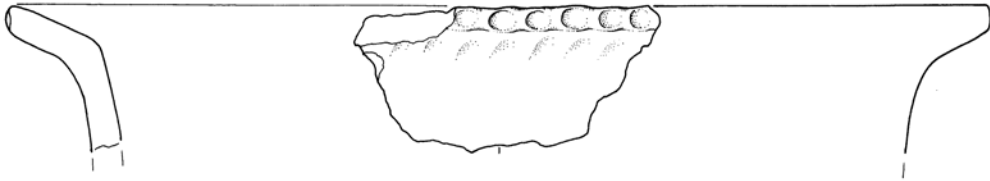

407

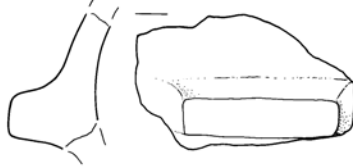

408

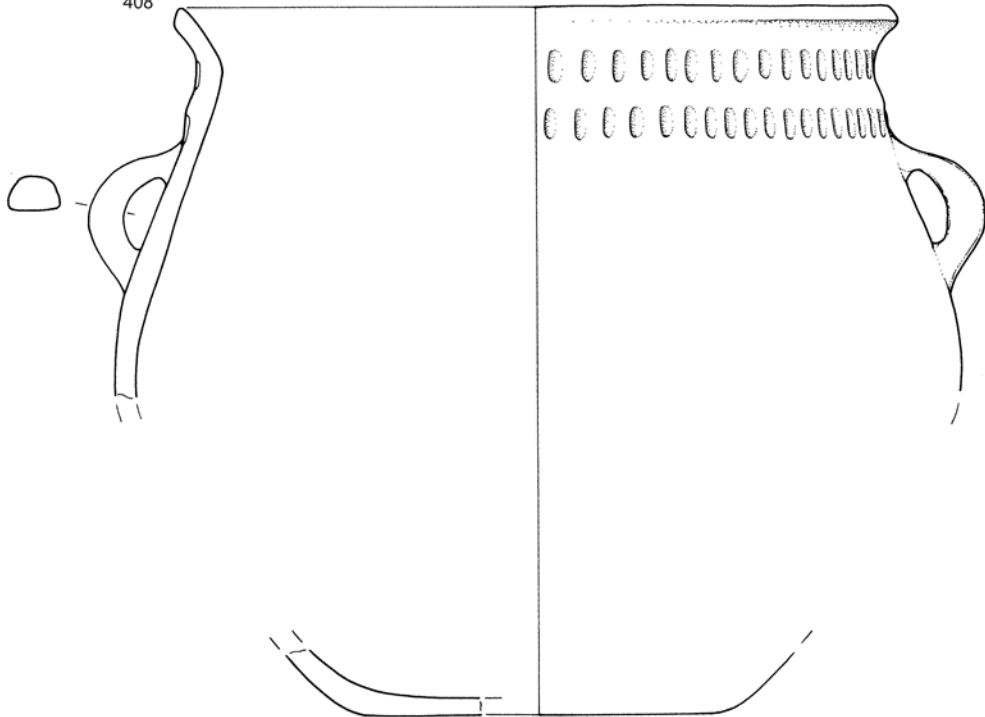

SE 610, merilo 1 : 2.

**409** sek. XXXII, kv. 927, SE 610, inv. št. 16411

Odlomek žrneljnega kamna iz granodiorita.  
Vel. 15,5 × 13,0 cm, db. 10,5 cm, t. 2489,6 g.

**410** sek. XXXII, kv. 927, SE 610, inv. št. 16412

Fragmentirana skodelica. Prostoročna izdelava, zrnavost mase – zelo fina, obdelava površine – glajenje, trdota – izredno trdo, barva – siva, žganje – nepopolno oksidacijsko. Pr. u. 8,9 cm, pr. d. 3,4 cm, v. 5,6 cm, db. 0,3 cm, t. 98,1 g.

**411** sek. XXXII, kv. 927, SE 610, inv. št. 16413

Fragmentirana skleda. Prostoročna izdelava, zrnavost mase – fina, obdelava površine – glajenje, trdota – izredno trdo, barva – sivkasto rjava, žganje – nepopolno oksidacijsko, okras – fasete, kanelure, motiv – vodoravne linije, vodoraven trak poševnih linij. Pr. u. 29,2 cm, v. 12,8 cm, db. 0,5 cm, t. 727,6 g.



**412** sek. XXXII, kv. 927, SE 610, inv. št. 16414

Fragmentirana okrašena amfora. Prostoročna izdelava, zrnavost mase – zelo fina, obdelava površine – glajenje, trdota – zelo trdo, barva – svetlo rjava/siva – lisasta, žganje – nekontrolirano, okras – vrezi, motiv – vodoravna ravna linija, dve cikcak liniji, »trikotnik z zastavicama«. Pr. 9,4 cm, v. 6,8 cm, db. 0,3 cm, t. 34,4 g.

**413** sek. XXXII, kv. 927, SE 610, inv. št. 16415

Fragmentirana okrašena amfora. Prostoročna izdelava, zrnavost mase – fina, obdelava površine – glajenje, trdota – zelo trdo, barva – svetlo rjava, žganje – redukcijsko/oksidacijsko, okras – žlebovi, motiv – vodoraven trak vodoravnih in navpičnih linij. Pr. 22,4 cm, v. 15,6 cm, db. 0,4 cm, t. 427,5 g.

**414** sek. XXXII, kv. 900a, SE 610, inv. št. 16416

Odlomek ustja z ostenjem sklede. Prostoročna izdelava, zrnavost mase – fina (sljuda), obdelava površine – glajenje, trdota – izredno trdo, barva – rdeča, žganje – oksidacijsko. Vel. 4,2 × 2,5 cm, db. 0,6 cm, t. 8,8 g.

**415** sek. XXXII, kv. 900a, SE 610, inv. št. 16417

Prstanasto dno. Prostoročna izdelava, zrnavost mase – drobna (kremen, sljuda), obdelava površine – glajenje, trdota – zelo trdo, barva – sivkasto rjava, žganje – nepopolno oksidacijsko. Pr. d. 4,2 cm, db. 0,8 cm, v. 1,6 cm, t. 19,9 g.

409

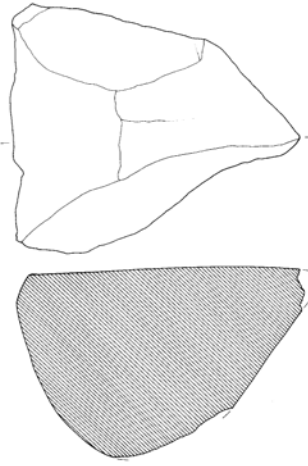

410

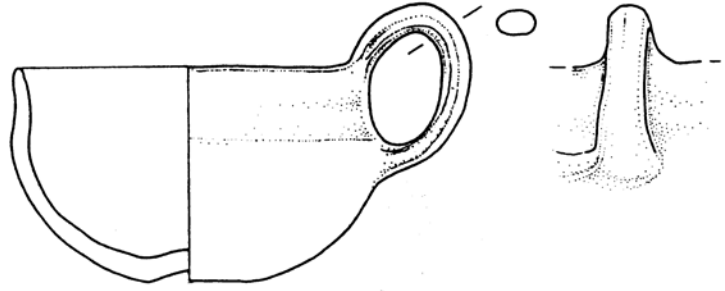

411

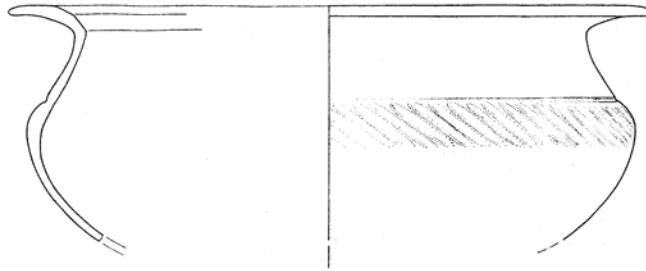

412

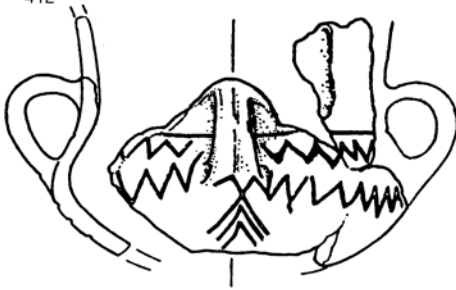

413

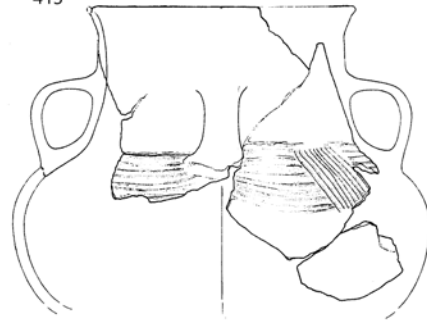

414



415

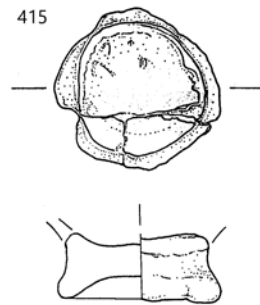

SE 610; 409, 411, 413 merilo 1 : 4, ostalo merilo 1 : 2.

**416** sek. XXXII, kv. 925, 926, SE 610, inv. št. 16418

Odlomek ustja z ostenjem lonca. Prostoročna izdelava, zrnavost mase – drobna (kremen, sljuda), obdelava površine – brisanje, trdota – izredno trdo, barva – svetlo sivkasto rjava, žganje – oksidacijsko. Vel. 4,6 × 4 cm, db. 0,9 cm, pr. u. 20,8 cm, v. 4 cm, t. 27,1 g.

**417** sek. XXXII, kv. 925, 926, SE 610, inv. št. 16419

Odlomek ustja z ostenjem sklede. Prostoročna izdelava, zrnavost mase – drobna (kremen, sljuda), prežgano/uničeno. Pr. u. 31 cm, db. 0,9 cm, v. 6 cm, t. 181,4 g.

**418** sek. XXXII, kv. 925, 926, SE 610, inv. št. 16420

Odlomek žrneljnega kamna iz blestnika. Vel. 22,7 × 16,6 cm, db. 3,4 cm, t. 1410,9 g.

**419** sek. XXXII, kv. 925, 926, SE 610, inv. št. 16421

Odlomek žrneljnega kamna iz blestnika (filita). Vel. 25,5 × 6,2 cm, db. 5,2 cm, t. 1508,1 g.

**420** sek. XXXII, kv. 926a, SE 610, inv. št. 16422

Odlomek okrašenega ostenja posode. Prostoročna izdelava, zrnavost mase – drobna (kremen, sljuda), obdelava površine – glajenje, trdota – zelo trdo, barva – rdečkasto rumena, žganje – oksidacijsko, okras – razčlenjeno plastično rebro, motiv – poševne linije. Vel. 6 × 4,2 cm, db. 1,5 cm, t. 36,9 g.

**421** sek. XXXII, kv. 926a, SE 610, inv. št. 16423

Odlomek predilnega vretenca. Prostoročna izdelava, zrnavost mase – fina, obdelava površine – glajenje, trdota – zelo trdo, barva – rumenkasto rdeča, žganje – oksidacijsko. Pr. 3 cm, pr. luknje 0,4 cm, v. 2,2 cm, t. 5,1 g.

**422** sek. XXXII, kv. 952a, SE 610, inv. št. 16424

Odlomek ustja z ostenjem sklede. Prostoročna izdelava, zrnavost mase – fina, obdelava površine – glajenje, trdota – zelo trdo, barva – siva, žganje – redukcijsko. Vel. 4,9 × 4,5 cm, db. 0,7 cm, t. 22,2 g.

**423** sek. XXXII, kv. 952a, SE 610, inv. št. 16425

Odlomek ustja z ostenjem posode. Prostoročna izdelava, zrnavost mase – groba (kremen, sljuda), prežgano/uničeno. Vel. 5 × 4 cm, db. 0,7 cm, pr. u. 20, 8 cm, v. 3,2 cm, t. 23,3 g.

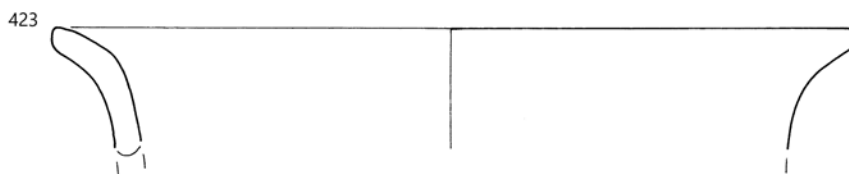
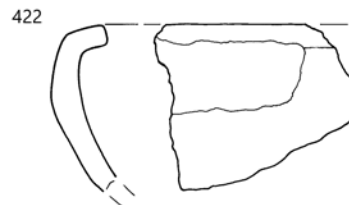
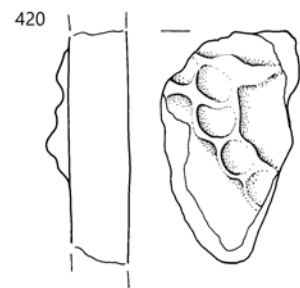
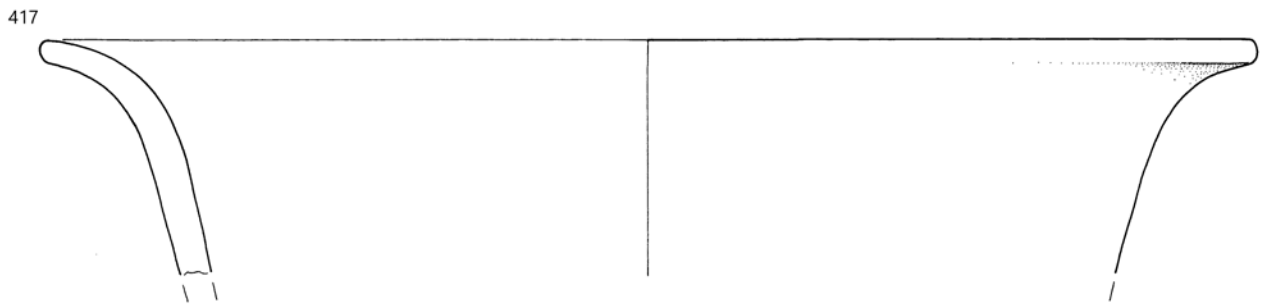
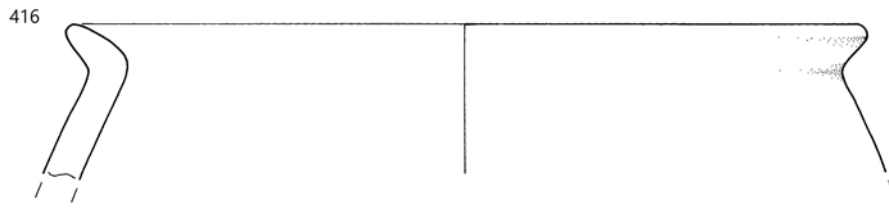

SE 610; 418–419 merilo 1 : 4, ostalo merilo 1 : 2.

**424 sek. XXXII, kv. 952a, SE 610, inv. št. 16426**

Odlomek okrašenega ostenja posode. Prostoročna izdelava, zrnavost mase – fina, obdelava površine – glajenje, trdota – zelo trdo, barva – siva, žganje – redukcijsko, okras – kanelure, motiv – vodoravne linije. Vel. 3,5 × 3,5 cm, db. 0,6 cm, t. 9,6 g.

**425 sek. XXXII, kv. 952a, SE 610, inv. št. 16427**

Odlomek ustja z ostenjem pekve z držajem. Prostoročna izdelava, zrnavost mase – drobna (kremen, sljuda), obdelava površine – brisanje, trdota – zelo trdo, barva – temno rjava, žganje – oksidacijsko. Vel. 5,2 × 4,3 cm, db. 0,7 cm, t. 37,1 g.

**426 sek. XXXII, kv. 952a, SE 610, inv. št. 16428**

Odlomek okrašenega ustja posode. Prostoročna izdelava, zrnavost mase – fina, obdelava površine – glajenje, trdota – zelo trdo, barva – rdečkasto rumena, žganje – nepopolno oksidacijsko, okras – fasete, motiv – vodoravne linije. Vel. 3,2 × 2,5 cm, db. 0,7 cm, t. 8,5 g.

**427 sek. XXXII, kv. 952a, SE 610, inv. št. 16429**

Odlomek ustja z ostenjem sklede. Prostoročna izdelava, zrnavost mase – fina, obdelava površine – glajenje, trdota – zelo trdo, barva – rdečkasto rumena/siva, žganje – oksidacijsko. Vel. 4,2 × 2,6 cm, db. 0,8 cm, t. 10,6 g.

**428 sek. XXXII, kv. 952a, SE 610, inv. št. 16430**

Odlomek okrašenega ustja z ostenjem posode. Prostoročna izdelava, zrnavost mase – zelo fina, obdelava površine – glajenje, trdota – izredno trdo, barva – rjava, žganje – oksidacijsko, okras – odtisi predmeta. Vel. 2,6 × 2,2 cm, db. 0,4 cm, t. 3,8 g.

**429 sek. XXXII, kv. 876, SE 658, inv. št. 16431**

Odlomek ustja sklede s preluknjanim držajem. Prostoročna izdelava, zrnavost mase – fina, obdelava površine – glajenje, trdota – izredno trdo, barva – sivkasto rjava, žganje – redukcijsko. Vel. 3,9 × 3,5 cm, db. 0,7 cm, t. 16,1 g.

**430 sek. XXXII, kv. 876, SE 658, inv. št. 16432**

Fragmentirana okrašena amfora. Prostoročna izdelava, zrnavost mase – fina, obdelava površine – glajenje, trdota – zelo trdo, barva – rdečkasto rjava/črna, žganje – nepopolno oksidacijsko, okras – kanelure, motiv – vodoraven trak poševnih linij. Pr. u. 17,2 cm, pr. d. 6,8 cm, v. 15,2 cm, db. 0,4 cm, t. 366,2 g.

**431 sek. XXXII, kv. 876, SE 658, inv. št. 16433**

Fragmentiran lonec. Prostoročna izdelava, zrnavost mase – fina, obdelava površine – glajenje, trdota – izredno trdo, barva – temno rjava, žganje – redukcijsko. Pr. u. 15,9 cm, pr. d. 8,1 cm, v. 13,1 cm, db. 0,5 cm, t. 680,7 g.

**432 sek. XXXII, kv. 899, SE 658, inv. št. 16434**

Odlomki okrašenega ustja z ostenjem lonca. Prostoročna izdelava, zrnavost mase – fina, obdelava površine – glajenje, trdota – zelo trdo, barva – rdečkasto rjava, žganje – redukcijsko/oksidacijsko, okras – fasete, motiv – vodoravne linije. Pr. u. 20,4 cm, v. 10,1 cm, db. 0,6 cm, v. 8,8 cm, t. 329,4 g.

**433 sek. XXXII, kv. 899, SE 658, inv. št. 16435**

Odlomki ustja z okrašenim ostenjem sklede. Prostoročna izdelava, zrnavost mase – drobna (kremen, sljuda), obdelava površine – glajenje, trdota – trdo, barva – rdečkasto rumena, žganje – nepopolno oksidacijsko, okras – razčlenjeno plastično rebro, motiv – vodoravna linija. Vel. 11,2 × 8,7 cm, db. 0,9 cm, pr. u. 38,4 cm, v. 10 cm, t. 88,3 g.





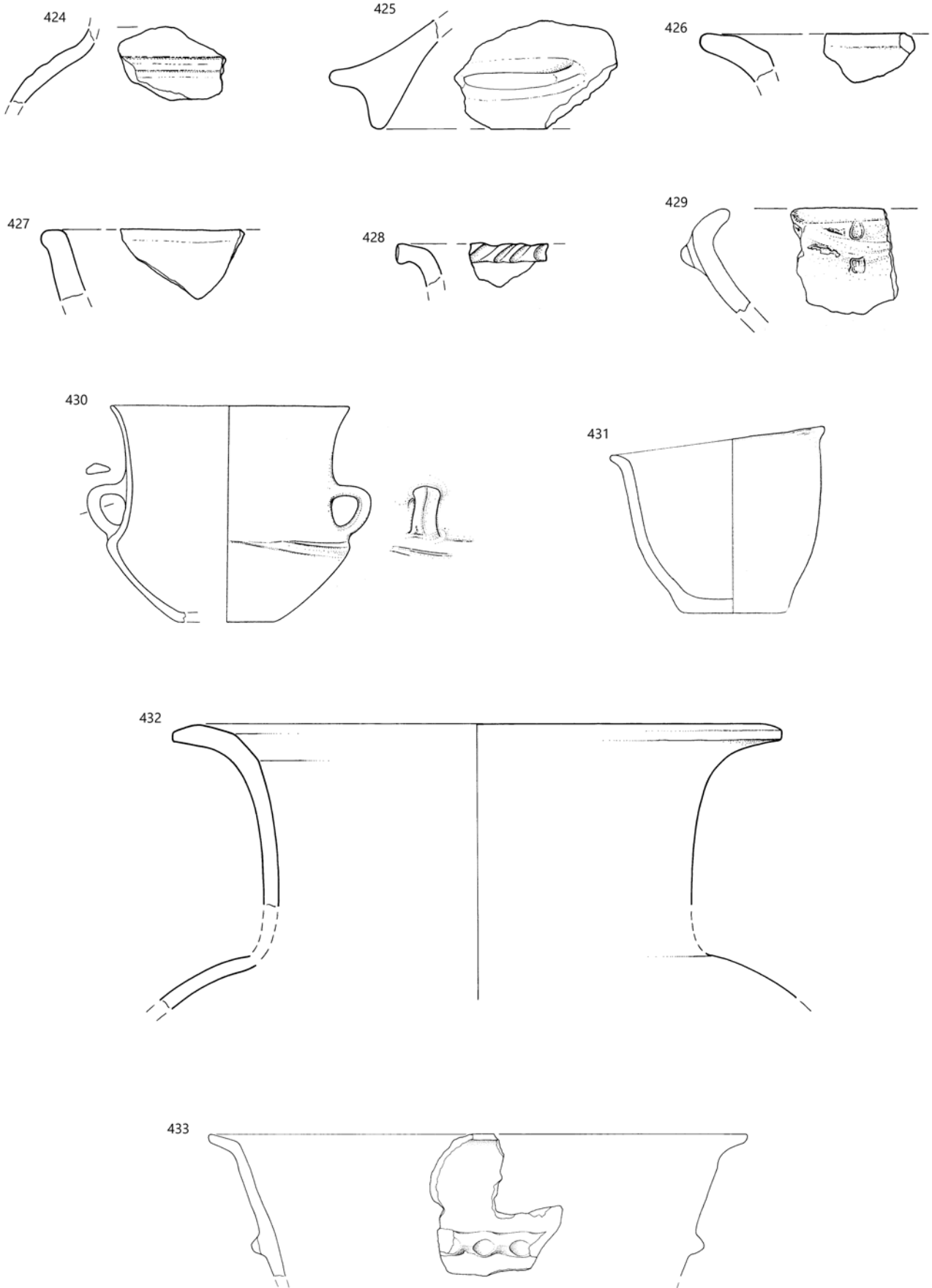

424–428 SE 610, 429–433 SE 658; 430–431, 433 merilo 1 : 4, ostalo merilo 1 : 2.

**434 sek. XXXII, kv. 899, SE 658, inv. št. 16436**

Odlomek okrašenega ostenja posode. Prostoročna izdelava, zrnastost mase – fina, obdelava površine – glajenje, trdota – izredno trdo, barva – temno rjava, žganje – redukcijsko, okras – vrez, motiv – vodoravni liniji. Vel. 2,4 × 2,2 cm, db. 0,5 cm, t. 3,7 g.

**435 sek. XXXII, kv. 899, SE 658, inv. št. 16437**

Odlomek ročaja. Prostoročna izdelava, zrnastost mase – zelo fina, obdelava površine – glajenje, trdota – zelo trdo, barva – rdečkasto rjava, žganje – redukcijsko/oksidacijsko. Vel. 6 × 3,3 cm, db. 3 cm, t. 72,8 g.



**436 sek. XXXII, kv. 899, SE 658, inv. št. 16438**

Odlomek stojnega roba pekve. Prostoročna izdelava, zrnastost mase – zelo fina, obdelava površine – glajenje, trdota – zelo trdo, barva – rdečkasto rjava, žganje – redukcijsko/oksidacijsko. Vel. 4,2 × 1,7 cm, db. 0,7 cm, t. 7,6 g.

**437 sek. XXXII, kv. 899, SE 658, inv. št. 16439**

Odlomek prstanaste noge. Prostoročna izdelava, zrnastost mase – drobna (kremen, sljuda), obdelava površine – brisanje, trdota – zelo trdo, barva – rjavo – rdečkasto rumena – lisasta, žganje – redukcijsko/oksidacijsko. Pr. d. 4,8 cm, db. 3 cm, v. 4 cm, t. 61,9 g.



**438 sek. XXXII, kv. 899, SE 658, inv. št. 16440**

Fragmentirana skleda. Prostoročna izdelava, zrnastost mase – fina, obdelava površine – glajenje, trdota – zelo trdo, barva – svetlo rjava, žganje – nepopolno oksidacijsko. Pr. u. 26,5 cm, pr. d. 11,6 cm, v. 9,7 cm, db. 0,5 cm, t. 135,4 g.



**439 sek. XXXII, kv. 901, 902, SE 658, inv. št. 16441**

Odlomki okrašenega ostenja posode. Prostoročna izdelava, zrnastost mase – drobna (kremen, sljuda), obdelava površine – glajenje, trdota – zelo trdo, barva – rdečkasto rumena, žganje – nepopolno oksidacijsko, okras – razčlenjeno plastično rebro, motiv – vodoravna linija. Vel. 7,5 × 4,8 cm, db. 0,9 cm, t. 46,6 g.

**440 sek. XXXII, kv. 901, 902, SE 658, inv. št. 16442**

Odlomki ustja z ostenjem lonca. Prostoročna izdelava, zrnastost mase – fina, obdelava površine – glajenje, trdota – trdo, barva – sivkasto rjava, žganje – nepopolno oksidacijsko. Vel. 4,9 × 3,8 cm, db. 0,3 cm, pr. u. 7,3 cm, v. 7,6 cm, t. 8,7 g.

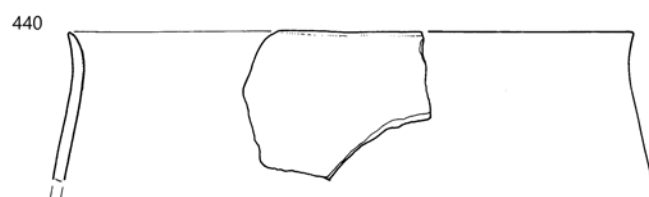
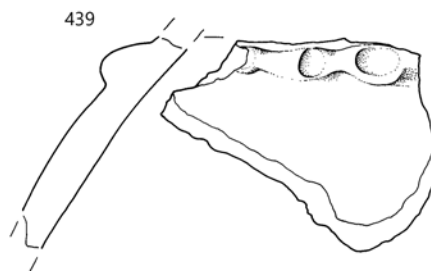
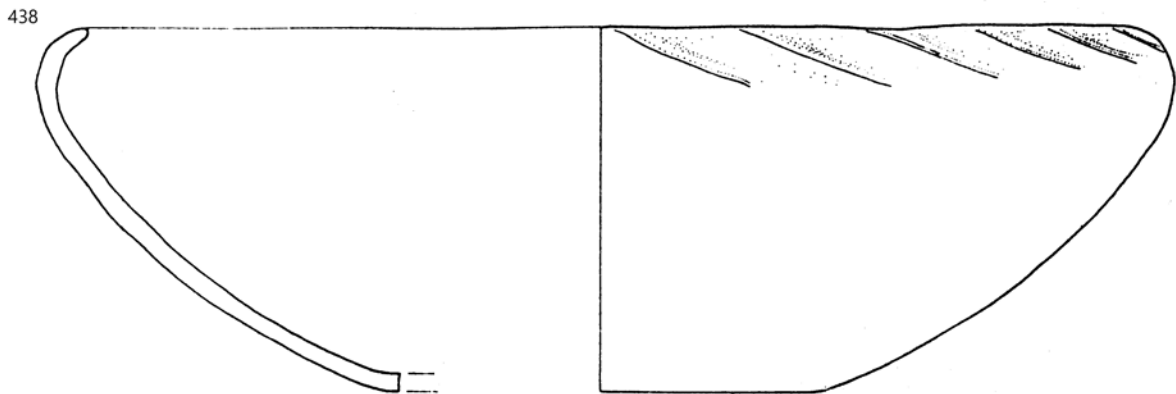
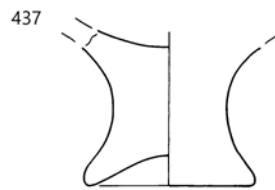
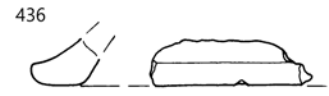
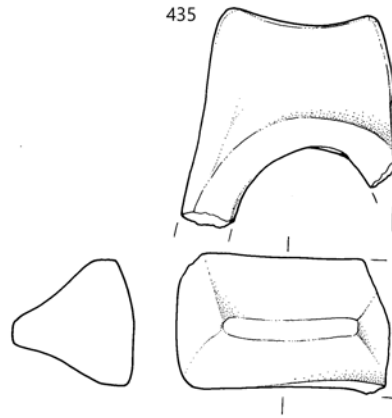
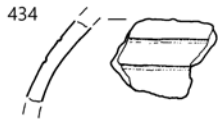

SE 658; 440 merilo 1 : 4, ostalo merilo 1 : 2.

**441** sek. XXXII, kv. 901, 902, SE 658, inv. št. 16443

Odlomki sklede. Prostoročna izdelava, zrnavost mase – zelo fina, obdelava površine – glajenje, trdota – trdo, barva – sivkasto rjava, žganje – redukcijsko. Pr. u. 6,8 cm, v. 4,1 cm, db. 0,4 cm, v. 3,8 cm, t. 9 g.

**442** sek. XXXII, kv. 901, 902, SE 658, inv. št. 16444

Odlomki ustja z okrašenim ostenjem posode. Prostoročna izdelava, zrnavost mase – zelo fina, obdelava površine – glajenje, trdota – trdo, barva – temno rjava, žganje – redukcijsko, okras – vrezi, motiv – vodoravne linije. Vel. 6 × 4,1 cm, db. 0,4 cm, pr. u. 6,6 cm, v. 4 cm, t. 9,7 g.

**443** sek. XXXII, kv. 901, 902, SE 658, inv. št. 16445

Odlomek dna z ostenjem posode. Prostoročna izdelava, zrnavost mase – groba (kremen, sljuda), prežgano/uničeno. Vel. 5,6 × 5,5 cm, db. 1,3 cm, t. 43 g.

**444** sek. XXXII, kv. 901, 902, SE 658, inv. št. 16446

Odlomek predilnega vretenca. Prostoročna izdelava, zrnavost mase – drobna (kremen, sljuda), obdelava površine – glajenje, trdota – trdo, barva – rdečkasto rumena, žganje – oksidacijsko. Vel. 2,6 × 2,4 cm, pr. 3 cm, pr. luknje 0,3 cm, v. 2,6 cm, t. 9,9 g.

**445** sek. XXXII, kv. 901, 902, SE 658, inv. št. 16447

Odlomki okrašenega ustja z ostenjem lonca. Prostoročna izdelava, zrnavost mase – drobna (kremen, sljuda), obdelava površine – glajenje, trdota – zelo trdo, barva – temno rjava, žganje – nepopolno oksidacijsko/redukcijsko, okras – fasete, motiv – vodoravne linije. Pr. u. 20,1 cm, db. 1,1 cm, v. 5,6 cm, t. 500,7 g.



**446** sek. XXXII, kv. 902, SE 658, inv. št. 16448

Fragmentiran vrč. Prostoročna izdelava, zrnavost mase – drobna (kremen, sljuda), obdelava površine – brisanje, trdota – trdo, barva – rdečkasto rumenosiva – lisasta, žganje – oksidacijsko. Pr. u. 6,6 cm, pr. d. 5,3 cm, v. 9,6 cm, db. 0,4 cm, t. 258,9 g (rekonstruiran).



**447** sek. XXXII, kv. 926, SE 658, inv. št. 16449

Odlomek okrašenega ustja lonca. Prostoročna izdelava, zrnavost mase – drobna (kremen, sljuda), prežgano/uničeno, okras – odtisi prstov, motiv – vodoravna linija. Vel. 7 × 5 cm, db. 1 cm, pr. u. 17 cm, v. 8,4 cm, t. 37 g.

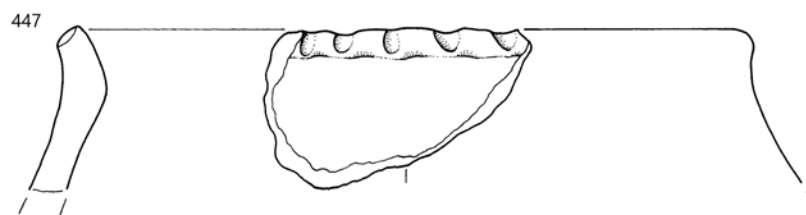
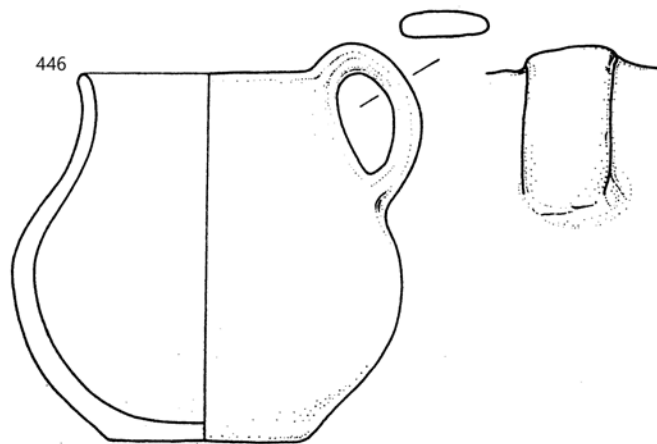
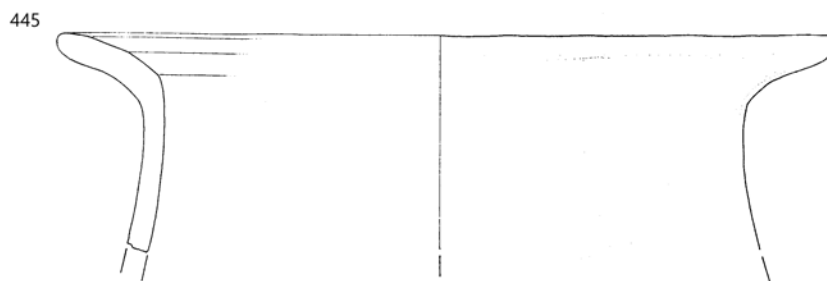
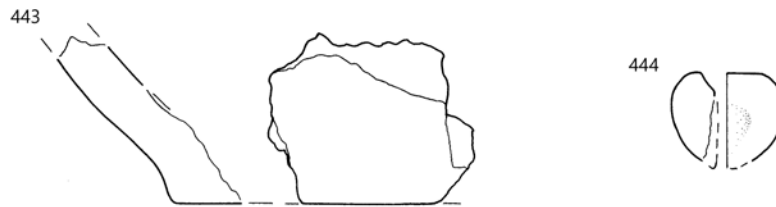

SE 658; 447 merilo 1 : 4, ostalo merilo 1 : 2.

**448** sek. XXXII, kv. 926, 927, SE 658, inv. št. 16450

Odlomek ustja z ostenjem majhnega lonca. Prostoročna izdelava, zrnavost mase – zelo fina, obdelava površine – glajenje, trdota – zelo trdo, barva – rjava, žganje – nepopolno oksidacijsko/redukcijsko. Vel. 3,2 × 2,9 cm, db. 0,5 cm, pr. u. 8,1 cm, v. 2,4 cm, t. 5,6 g.

**449** sek. XXXII, kv. 926, 927, SE 658, inv. št. 16451

Odlomki sklede. Prostoročna izdelava, zrnavost mase – fina, obdelava površine – glajenje, trdota – zelo trdo, barva – temno rjava, žganje – nepopolno oksidacijsko, okras – fasete, motiv – vodoravne linije. Pr. u. 20,6 cm, v. 7,8 cm, db. 0,4 cm, t. 105,4 g.

**450** sek. XXXII, kv. 927, SE 658, inv. št. 16452

Odlomki ustja z ostenjem lonca. Prostoročna izdelava, zrnavost mase – drobna (kremen, sljuda), obdelava površine – brisanje, trdota – trdo, barva – rjava/siva, žganje – redukcijsko/oksidacijsko. Vel. 11,6 × 5,1 cm, db. 1,1 cm, pr. u. 41,2 cm, v. 4 cm, t. 84,3 g.

**451** sek. XXXII, kv. 901, 902, SE 658, inv. št. 16453

Odlomek okrašenega ustja z ostenjem sklede. Prostoročna izdelava, zrnavost mase – fina, obdelava površine – glajenje, trdota – zelo trdo, barva – rjava, žganje – nepopolno oksidacijsko, okras – kanelura, motiv – vodoraven trak poševnih linij. Vel. 7,7 × 5,2 cm, db. 0,7 cm, pr. u. 23,1 cm, v. 3,2 cm, t. 36,4 g.



**452** sek. XXXII, kv. 901, 902, SE 658, inv. št. 16454

Odlomek ustja z okrašenim ostenjem sklede. Prostoročna izdelava, zrnavost mase – drobna (kremen, sljuda), obdelava površine – glajenje, trdota – trdo, barva – sivkasto rjava/rdečkasto rumena, okras – kanelura, motiv – vodoravna linija. Vel. 10 × 9,2 cm, db. 1 cm, pr. u. 33,4 cm, v. 8 cm, t. 96,3 g.

**453** sek. XXXII, kv. 901, 902, SE 658, inv. št. 16455

Odlomek okrašenega ustja z ostenjem posode. Prostoročna izdelava, zrnavost mase – groba (kremen, sljuda), obdelava površine – glajenje, trdota – trdo, barva – sivkasto rjava, žganje – nepopolno oksidacijsko, okras – odtisi prstov, motiv – vodoravna linija. Vel. 5,9 × 4,1 cm, db. 1 cm, t. 32,3 g.

**454** sek. XXXII, kv. 901, 902, SE 658, inv. št. 16456

Odlomek okrašenega ustja z ostenjem sklede. Prostoročna izdelava, zrnavost mase – drobna (kremen, sljuda), obdelava površine – glajenje, trdota – trdo, barva – sivkasto rjava, žganje – nepopolno oksidacijsko, okras – kanelure, motiv – vodoraven trak poševnih linij. Vel. 3,5 × 2,4 cm, db. 0,4 cm, t. 4,7 g.

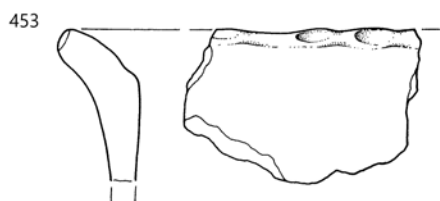
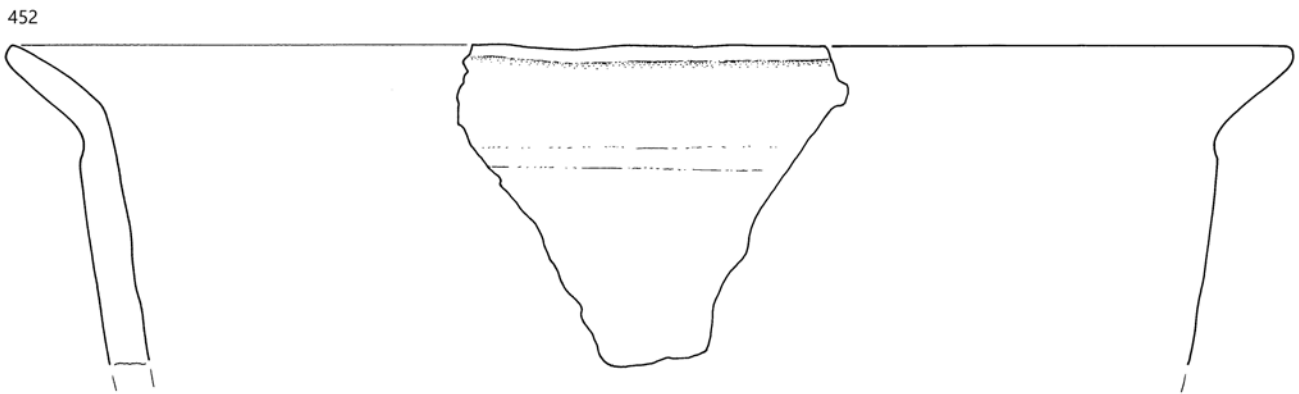
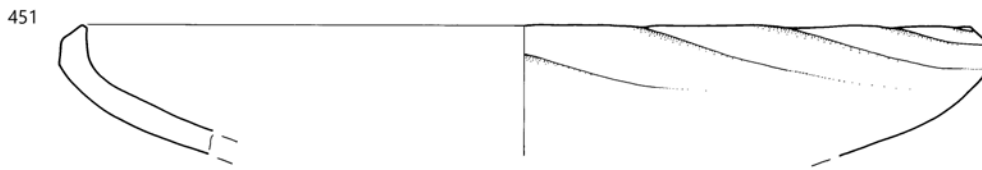
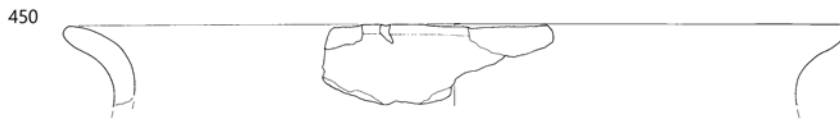
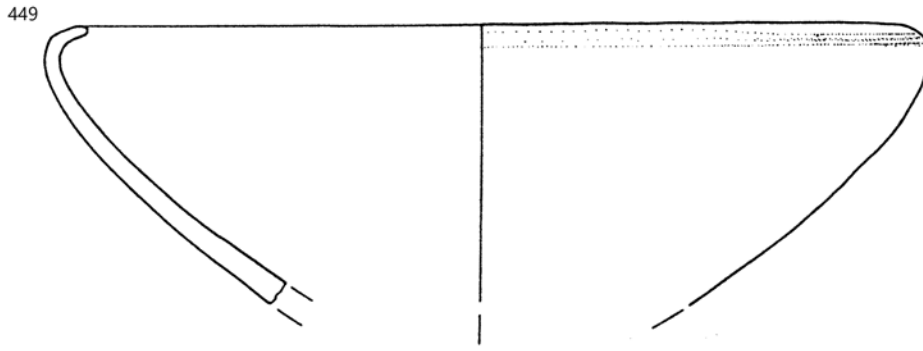
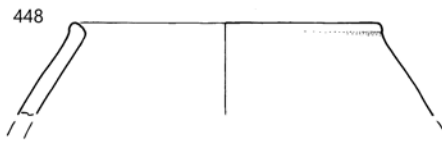

SE 658; 450 merilo 1 : 4, ostalo merilo 1 : 2.

**455 sek.** XXXII, kv. 901, 902, SE 658, inv. št. 16457  
Odlomek okrašenega ustja z ostenjem sklede. Prostoročna izdelava, zrnavost mase – drobna (kremen, sljuda), obdelava površine – glajenje, trdota – zelo trdo, barva – rdečkasto rumena, žganje – nepopolno oksidacijsko, okras – odtisi prstov, motiv – vodoravna linija. Vel. 5 × 3,5 cm, db. 0,6 cm, t. 24,7 g.

**456 sek.** XXXII, kv. 901, 902, SE 658, inv. št. 16458  
Odlomek ustja z ostenjem sklede. Prostoročna izdelava, zrnavost mase – fina, obdelava površine – glajenje, trdota – trdo, barva – rdeča, žganje – oksidacijsko. Vel. 3,2 × 2,9 cm, db. 0,9 cm, t. 9,7 g.

**457 sek.** XXXII, kv. 901, 902, SE 658, inv. št. 16459  
Odlomek ustja z ostenjem sklede. Prostoročna izdelava, zrnavost mase – drobna (kremen, sljuda), obdelava površine – brisanje, trdota – zelo trdo, barva – rdečkasto rumena, žganje – oksidacijsko. Vel. 3,3 × 2,7 cm, db. 0,5 cm, t. 8,1 g

**458 sek.** XXXII, kv. 901, 902, SE 658, inv. št. 16460  
Odlomek ustja z ostenjem posode. Prostoročna izdelava, zrnavost mase – zelo fina, obdelava površine – glajenje, trdota – trdo, barva – temno siva, žganje – redukcijsko. Vel. 2,3 × 1,7 cm, db. 0,3 cm, pr. u. 7,6 cm, v. 1,8 cm, t. 2,4 g.

**459 sek.** XXXII, kv. 901, 902, SE 658, inv. št. 16461  
Okrašen zaobljen lonec. Prostoročna izdelava, zrnavost mase – groba (kremen, sljuda), prežgano/uničeno, okras – razčlenjeno plastično rebro, motiv – vodoravna linija. Pr. u. 25,5 cm, pr. d. 13,2 cm, v. 23,5 cm, db. 1,4 cm, t. 1719 g (rekonstruiran).



**460 sek.** XXXII, kv. 901, 902, SE 658, inv. št. 16462  
Odlomki okrašenega dna z ostenjem lonca. Prostoročna izdelava, zrnavost mase – drobna (kremen, sljuda), obdelava površine – brisanje, barva – rdečkasto rumena, žganje – nepopolno oksidacijsko, okras – odtisi prstov, motiv – vodoravna linija na robu dna. Pr. d. 11 cm, v. 12 cm, db. 1,3 cm, t. 1121 g.

**461 sek.** XXXII, kv. 901, 902, SE 658, inv. št. 16463

Odlomki ustja in ostenja okrašenega lonca. Prostoročna izdelava, zrnavost mase – groba (kremen, sljuda), obdelava površine – brisanje, barva – svetlo rdeča, žganje – nepopolno oksidacijsko, okras – razčlenjeno plastično rebro, motiv – vodoravna linija. Pr. u. 21 cm, v. 16 cm, db. 6 cm, t. 242,1 g.



**462 sek.** XXXII, kv. 901, 902, SE 658, inv. št. 16464

Odlomek okrašenega dna z ostenjem posode. Prostoročna izdelava, zrnavost mase – groba (kremen, sljuda), obdelava površine – brisanje, barva – rdečkasto rumena – siva, žganje – nepopolno oksidacijsko, okras – odtisi prstov, motiv – vodoravna linija na robu dna. Vel. 7,5 × 6,2 cm, db. 1,3 cm, pr. d. 8,2 cm, v. 2,4 cm, t. 67,5 g.

**463 sek.** XXXII, kv. 901, 902, SE 658, inv. št. 16465

Odlomek ustja z ostenjem sklede. Prostoročna izdelava, zrnavost mase – drobna (kremen, sljuda), obdelava površine – glajenje, trdota – zelo trdo, barva – rdečkasto rumena/rdečkasto rjava, žganje – oksidacijsko. Na ostenju sklede je zajeda za pritrditev držaja. Vel. 7 × 7 cm, db. 0,7 cm, pr. u. 28,8 cm, v. 6 cm, t. 53,4 g.





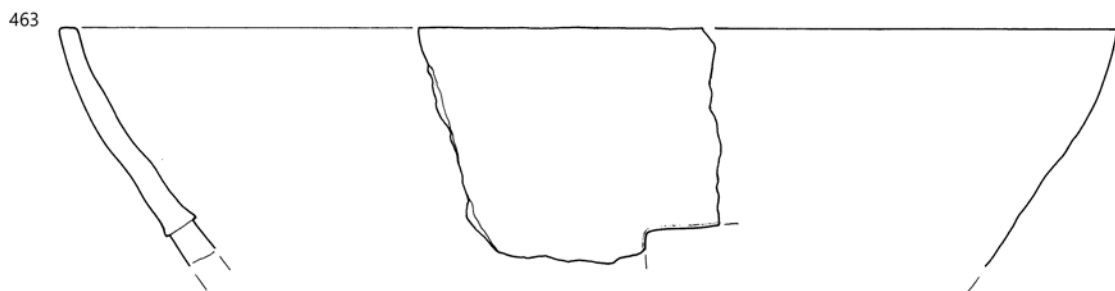
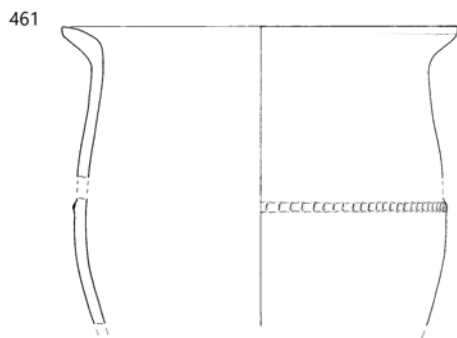
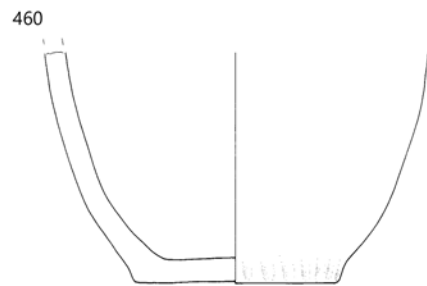
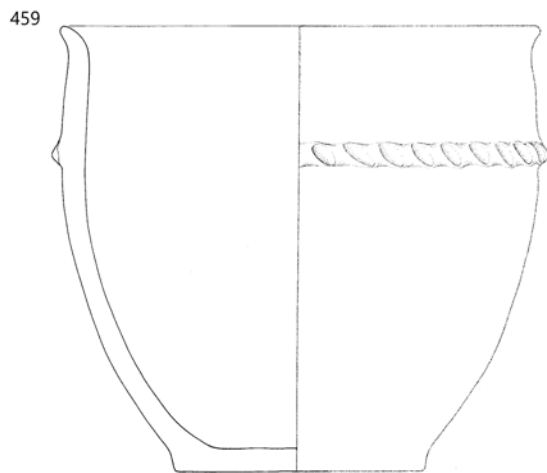
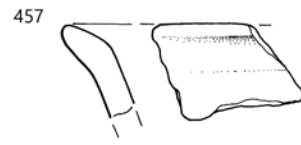
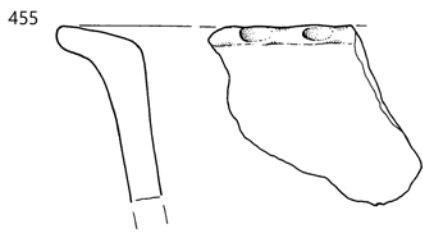

SE 658; 459–461 merilo 1 : 4, ostalo merilo 1 : 2.

**464 sek. XXXII, kv. 926, 927, SE 658, inv. št. 16466**

Odlomek ustja z ostenjem sklede. Prostoročna izdelava, zrnastost mase – fina, obdelava površine – glajenje, trdota – zelo trdo, barva – temno rjava, žganje – nepopolno oksidacijsko/redukcijsko. Vel. 4,5 × 3,3 cm, db. 0,4 cm, t. 8,2 g.



**465 sek. XXXII, kv. 926, 927, SE 658, inv. št. 16467**

Odlomki skodele s kolenčastim ročajem. Prostoročna izdelava, zrnastost mase – fina, obdelava površine – glajenje, trdota – zelo trdo, barva – rjava, žganje – nepopolno oksidacijsko. Vel. 10,8 × 8,1 cm, db. 0,5 cm, t. 98,1 g.



**466 sek. XXXII, kv. 926, 927, SE 658, inv. št. 16468**

Odlomki lonca. Prostoročna izdelava, zrnastost mase – fina, obdelava površine – glajenje, trdota – zelo trdo, barva – svetlo rjava/siva, žganje – nepopolno oksidacijsko. Pr. u. 9,6 cm, v. 7,9 cm, db. 0,5 cm, t. 62,6 g.

**467 sek. XXXII, kv. 926a, SE 658, inv. št. 16469**

Odlomek ostenja z držajem. Prostoročna izdelava, zrnastost mase – fina, obdelava površine – glajenje, trdota – zelo trdo, barva – rdečerrjava – lisasta, žganje – redukcijsko/oksidacijsko. Vel. 7,8 × 5,3 cm, db. 1 cm, t. 89,7 g.



**468 sek. XXXII, kv. 927a, SE 658, inv. št. 16470**

Odlomek ustja z ostenjem posode. Prostoročna izdelava, zrnastost mase – zelo fina, obdelava površine – glajenje, trdota – zelo trdo, barva – temno siva, žganje – redukcijsko. Vel. 4,6 × 4,6 cm, db. 0,6 cm, pr. u. 11,5 cm, v. 4,7 cm, t. 18,1 g.

**469 sek. XXXII, kv. 927a, SE 658, inv. št. 16471**

Odlomek ostenja posode. Prostoročna izdelava, zrnastost mase – fina, prežgano/uničeno. Vel. 3,3 × 2,5 cm, db. 0,4 cm, t. 6,5 g.

**470 sek. XXXII, kv. 927a, SE 658, inv. št. 16472**

Odlomek okrašenega ustja z ostenjem sklede. Prostoročna izdelava, zrnastost mase – drobna (kremen, sljuda), obdelava površine – brisanje, trdota – zelo trdo, barva – rdečkasto rjava, žganje – oksidacijsko, okras – razčlenjeno plastično rebro, motiv – vodoravna linija. Vel. 5 × 4,4 cm, db. 0,9 cm, t. 22,6 g.

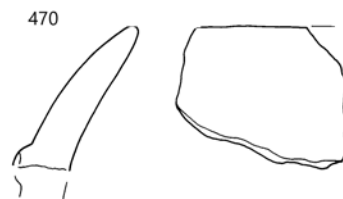
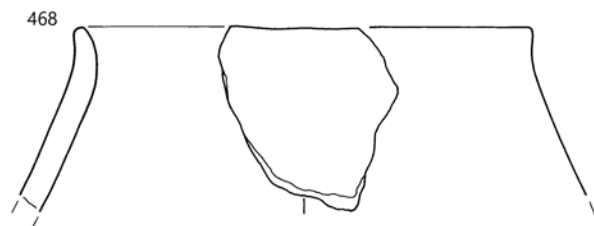
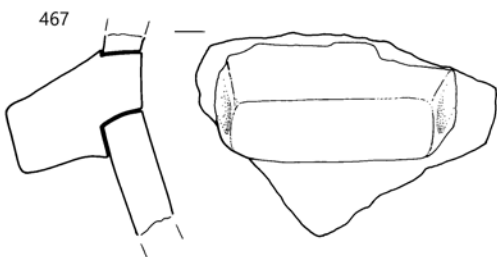
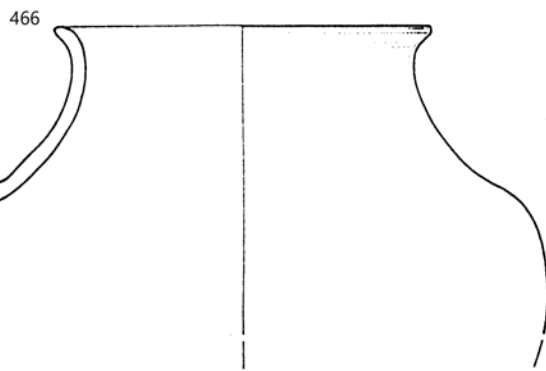
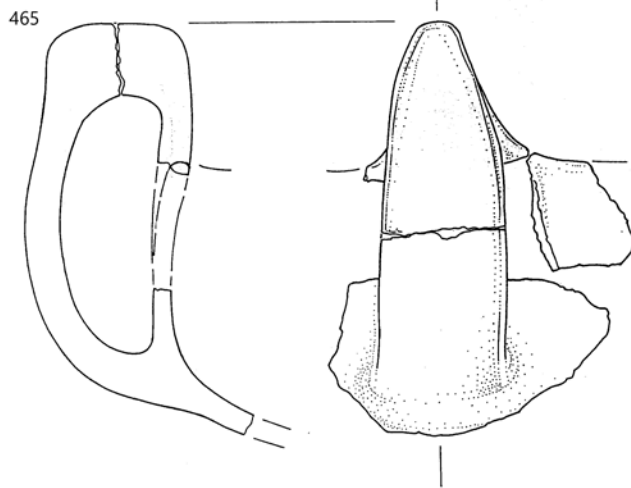

**471** sek. XXXII, kv. 927a, SE 658, inv. št. 16473

Odlomka okrašenega ostenja posode. Prostoročna izdelava, zrnavost mase – drobna (kremen, sljuda), obdelava površine – glajenje, trdota – zelo trdo, barva – svetlo rjava/temno siva, žganje – redukcijsko/oksidacijsko, okras – fasete, motiv – vodoravne linije. Vel. 15 × 6,2 cm, db. 1,3 cm, v. 4,4 cm, t. 148,6 g.

**472** sek. XXXII, kv. 927a, SE 658, inv. št. 16474

Odlomki okrašenega ustja z okrašenim ostenjem lonca.

Prostoročna izdelava, zrnavost mase – drobna (kremen, sljuda), obdelava površine – glajenje, trdota – zelo trdo, barva – svetlo rjava/temno siva, žganje – redukcijsko/oksidacijsko, okras – odtisi prstov, razčlenjeno plastično rebro, motiv – vodoravni liniji. Pr. u. 38,4 cm, v. 10,5 cm, db. 0,8 cm, t. 240,2 g.



**473** sek. XXXII, kv. 927a, SE 658, inv. št. 16475

Odlomek dna z ostenjem posode. Prostoročna izdelava, zrnavost mase – fina, obdelava površine – površno brisanje, trdota – zelo trdo, barva – temno siva, žganje – redukcijsko. Pr. d. 11,1 cm, db. 1,3 cm, v. 2,4 cm, t. 257,6 g.

**474** sek. XXXII, kv. 927a, SE 658, inv. št. 16476

Odlomki ostenja lonca z držajem. Prostoročna izdelava, zrnavost mase – drobna (kremen, sljuda, keramika), obdelava površine – brisanje, glajenje, trdota – trdo, barva – rdečkasto rjava/siva, žganje – redukcijsko/oksidacijsko. Pr. najv. oboda 46 cm, v. 10,4 cm, db. 1 cm, t. 620,3 g.

**475** sek. XXXII, kv. 927a, SE 658, inv. št. 16477

Odlomek predilnega vretenca. Prostoročna izdelava, zrnavost mase – drobna (kremen, sljuda), obdelava površine – glajenje, trdota – zelo trdo, barva – svetlo rjava, žganje – nepopolno oksidacijsko. Pr. 4,8 cm, pr. luknje 0,8 cm, v. 2,4 cm, t. 17,8 g.



**476** sek. XXXII, kv. 927a, SE 658, inv. št. 16478

Vretence. Prostoročna izdelava, zrnavost mase – drobna (kremen, sljuda), obdelava površine – glajenje, trdota – zelo trdo, barva – rjava, žganje – nepopolno oksidacijsko. Pr. 2,7 cm, pr. luknje 0,5 cm, v. 1,7 cm, t. 8,2 g.

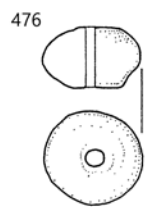
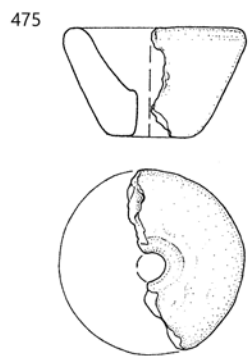
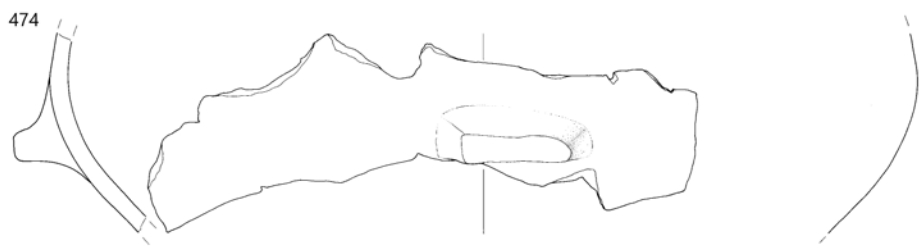
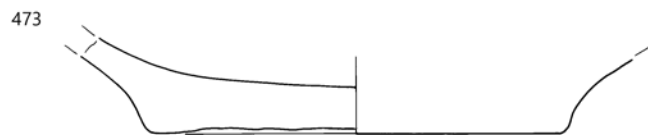
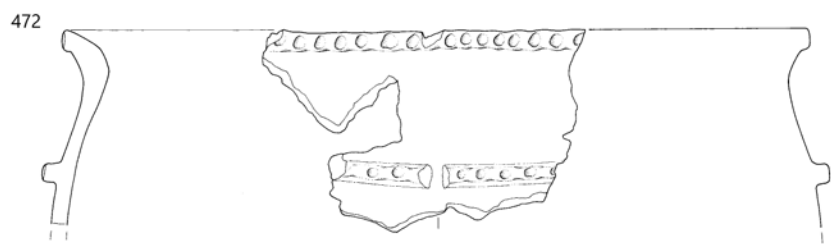
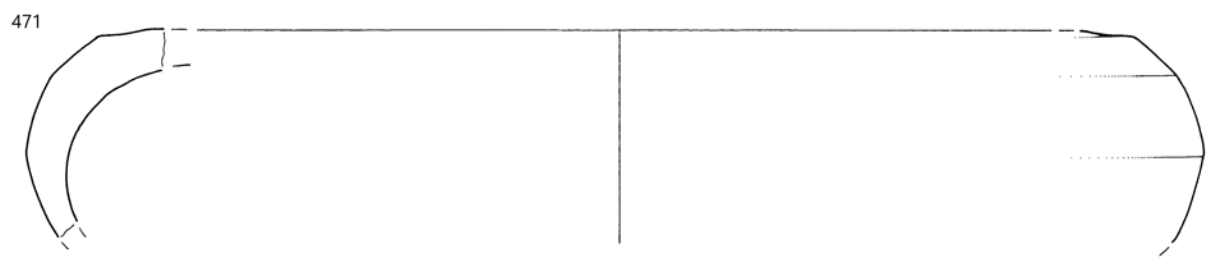

SE 658; 472, 474 merilo 1 : 4, ostalo merilo 1 : 2.

**477** sek. XXXII, kv. 952a, SE 658, inv. št. 16479

Odlomek okrašenega ustja z ostenjem lonca. Prostoročna izdelava, zrnavost mase – groba (kremen, sljuda, keramika), obdelava površine – brisanje, trdota – zelo trdo, barva – rjava, žganje – nepopolno oksidacijsko, okras – odtisi prstov, motiv – vodoravna linija. Vel. 21,2 × 6,2 cm, db. 1 cm, pr. u. 36 cm, v. 6 cm, t. 154,5 g.



**478** sek. XXXII, kv. 952a, SE 658, inv. št. 16480

Odlomek okrašenega ustja z ostenjem posode. Prostoročna izdelava, zrnavost mase – fina, obdelava površine – glajenje, trdota – izredno trdo, barva – siva, žganje – oksidacijsko, okras – fasete, motiv – vodoravne linije. Vel. 9,2 × 2,6 cm, db. 0,7 cm, pr. u. 18,4 cm, v. 2,2 cm, t. 29,2 g.

**479** sek. XXXII, kv. 952a, SE 658, inv. št. 16481

Odlomek ustja z ostenjem posode. Prostoročna izdelava, zrnavost mase – zelo fina, obdelava površine – glajenje, trdota – zelo trdo, barva – svetlo rjava, žganje – redukcijsko/oksidacijsko. Vel. 6 × 2,4 cm, db. 0,5 cm, pr. u. 17,9 cm, v. 2,6 cm, t. 10,7 g.

**480** sek. XXXII, kv. 952a, SE 658, inv. št. 16482

Odlomek ustja z ostenjem posode. Prostoročna izdelava, zrnavost mase – fina, obdelava površine – glajenje, trdota – zelo trdo, barva – rjava, žganje – oksidacijsko. Vel. 8,5 × 3,4 cm, db. 0,7 cm, pr. u. 23,2 cm, v. 3 cm, t. 42,2 g.

**481** sek. XXXII, kv. 952a, SE 658, inv. št. 16483

Odlomek ustja z ostenjem sklede. Prostoročna izdelava, zrnavost mase – drobna (kremen, sljuda), prežgano/uničeno. Vel. 7,6 × 4,7 cm, db. 0,7 cm, pr. u. 21,8 cm, v. 4,4 cm, t. 32,1 g.

**482** sek. XXXII, kv. 952a, SE 658, inv. št. 16484

Odlomek ustja z ostenjem posode. Prostoročna izdelava, zrnavost mase – drobna (kremen, sljuda), obdelava površine – glajenje, trdota – zelo trdo, barva – rdečkasto rjava, žganje – nepopolno oksidacijsko/redukcijsko. Vel. 8,4 × 6,5 cm, db. 0,8 cm, pr. u. 19,8 cm, v. 7,8 cm, t. 43,9 g.

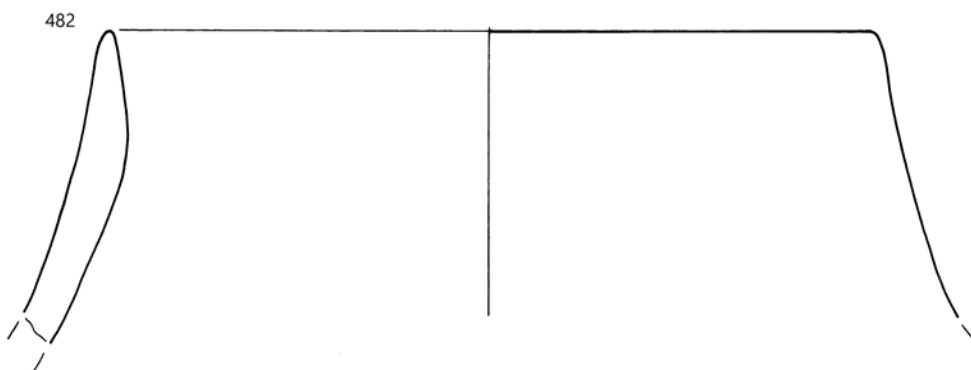
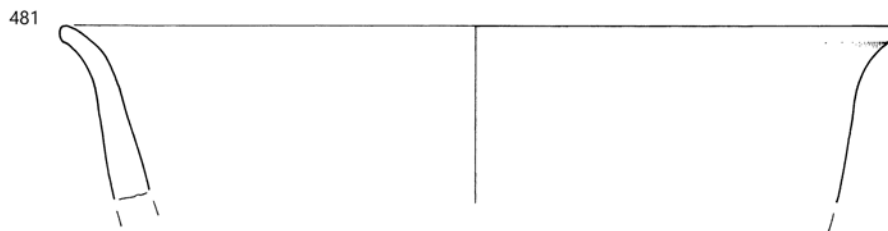
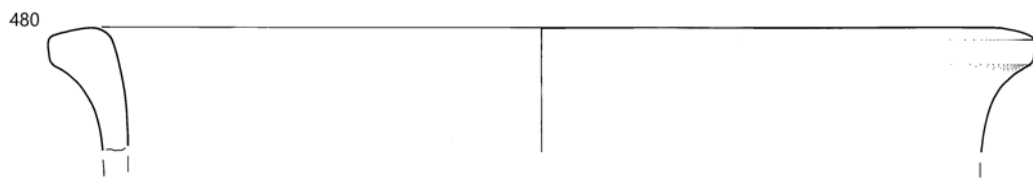
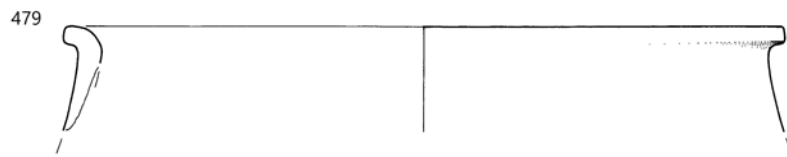
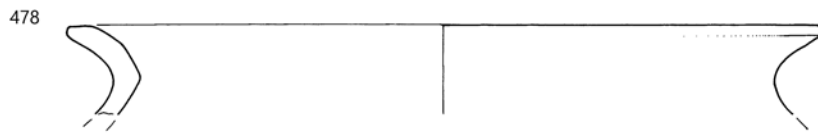
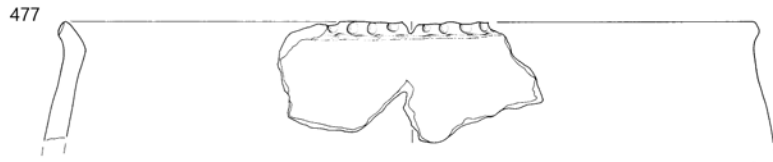

SE 658; 477 merilo 1 : 4, ostalo merilo 1 : 2.

**483 sek. XXXII, kv. 952a, SE 658, inv. št. 16485**

Odlomek ustja z ostenjem posode. Prostoročna izdelava, zrnava masa – drobna (kremen, sljuda), obdelava površine – glajenje, trdota – zelo trdo, barva – sivkasto rjava/temno siva, žganje – oksidacijsko. Vel. 5,5 × 3,7 cm, db. 0,9 cm, t. 21,9 g.

**484 sek. XXXII, kv. 952a, SE 658, inv. št. 16586**

Odlomek okrašenega ostenja posode. Prostoročna izdelava, zrnava masa – fina, obdelava površine – glajenje, trdota – zelo trdo, barva – rdečkasto rjava, žganje – redukcijско/oksidacijsko, okras – kanelure, motiv – vodoravne linije. Vel. 5,5 × 4 cm, db. 0,5 cm, pr. 19,6 cm, v. 2,8 cm, t. 13,7 g.

**485 sek. XXXII, kv. 952a, SE 658, inv. št. 16487**

Odlomek okrašenega ostenja posode. Prostoročna izdelava, zrnava masa – zelo fina, obdelava površine – glajenje, trdota – izredno trdo, barva – siva, žganje – redukcijско, okras – kanelure, motiv – vodoraven trak poševnih linij. Vel. 4,2 × 3,7 cm, db. 0,4 cm, t. 6,8 g.

**486 sek. XXXII, kv. 952a, SE 658, inv. št. 16488**

Odlomek ostenja skodelice. Prostoročna izdelava, zrnava masa – fina, obdelava površine – glajenje, trdota – zelo trdo, barva – rdečkasto rjava, žganje – nepopolno oksidacijsko/redukcijско. Vel. 5,2 × 4,4 cm, db. 0,4 cm, t. 18,6 g.

**487 sek. XXXII, kv. 952a, SE 658, inv. št. 16489**

Odlomek ustja z ostenjem sklede. Prostoročna izdelava, zrnava masa – fina, obdelava površine – glajenje, trdota – zelo trdo, barva – rdečkasto rjava, žganje – nepopolno oksidacijsko/redukcijско. Vel. 7 × 6,7 cm, db. 0,4 cm, pr. u. 14,2 cm, v. 4,4 cm, t. 26,7 g.

**488 sek. XXXII, kv. 952a, SE 658, inv. št. 16490**

Odlomek kolenčastega ročaja. Prostoročna izdelava, zrnava masa – fina, obdelava površine – glajenje, trdota – zelo trdo, barva – svetlo rdeča, žganje – oksidacijsko. Vel. 3 × 2,4 cm, db. 1 cm, t. 8 g.

**489 sek. XXXII, kv. 952a, SE 658, inv. št. 16491**

Odlomek okrašenega ostenja posode. Prostoročna izdelava, zrnava masa – fina, obdelava površine – glajenje, trdota – izredno trdo, barva – svetlo siva, žganje – oksidacijsko, okras – razčlenjeno plastično rebro z držajem, motiv – vodoravna linija. Vel. 6,5 × 5 cm, db. 0,7 cm, t. 26,7 g.

**490 sek. XXXII, kv. 952a, SE 658, inv. št. 16492**

Držaj s čepom za pritrditev. Prostoročna izdelava, zrnava masa – fina, obdelava površine – glajenje, trdota – zelo trdo, barva – svetlo siva, žganje – oksidacijsko. Vel. 4,2 × 1,8 cm, db. 0,9 cm, t. 14,4 g.

**491 sek. XXXII, kv. 952a, SE 658, inv. št. 16493**

Predilno vretence. Prostoročna izdelava, zrnava masa – drobna (kremen, sljuda), obdelava površine – glajenje, trdota – zelo trdo, barva – rdečerjava – lisasta, žganje – oksidacijsko. Pr. 3 cm, pr. luknje 0,5 cm, v. 2,2 cm, t. 20,3 g.





483

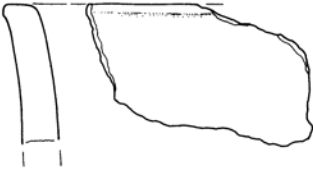

484

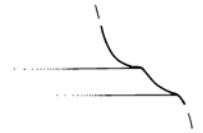

485

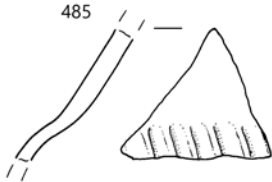

486

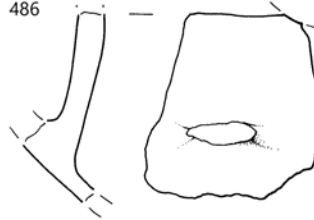

487

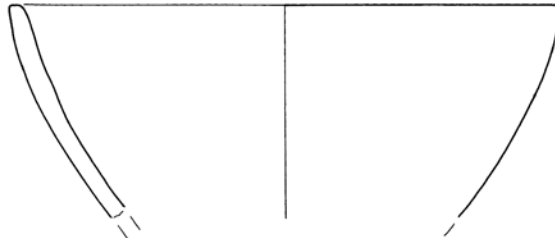

488



489

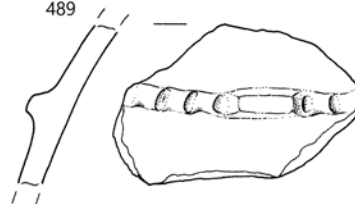

490



491

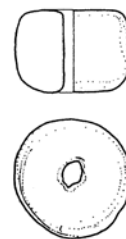

**492 sek. XXXII, kv. 952a, SE 658, inv. št. 16494**

Odlomek ustja in ostenja okrašene sklede. Prostoročna izdelava, zrnavost mase – fina, obdelava površine – glajenje, trdota – zelo trdo, barva – rdečkasto rjava, žganje – nepopolno oksidacijsko, okras – plitve kanelura, motiv – vodoraven trak navpičnih neenakomernih linij. Vel. 7,2 × 5 cm, db. 0,6 cm, pr. u. 12 cm, v. 5,8 cm, t. 28,5 g.

**493 sek. XXXII, kv. 952a, SE 658, inv. št. 16495**

Odlomek žrneljnega kamna iz konglomeratičnega peščenjaka. Vel. 8,6 × 5 cm, db. 7,8 cm, t. 395 g.

**494 sek. XXXII, kv. 932, SE 1127, inv. št. 16496**

Odlomek ustja z ostenjem sklede. Prostoročna izdelava, zrnavost mase – fina, obdelava površine – glajenje, trdota – izredno trdo, barva – rjava, žganje – redukcijsko/oksidacijsko. Vel. 5,5 × 3 cm, db. 0,6 cm, pr. u. 17,1 cm, v. 2,6 cm, t. 17,4 g.

**495 sek. XXXII, kv. 925, 926, 927, SE 610/SE 658, inv. št. 16497**

Fragmentiran okrašen lonec z držaji. Prostoročna izdelava, zrnavost mase – fina, obdelava površine – glajenje, površno brisanje, trdota – zelo trdo, barva – svetlo sivkasto rjava/siva, žganje – redukcijsko/oksidacijsko, okras – fasete, razčlenjeno plastično rebro, motiv – vodoravne linije. Pr. u. 24,8 cm, pr. d. 13,6 cm, v. 44,2 cm, db. 0,8 cm, t. 5098 g.



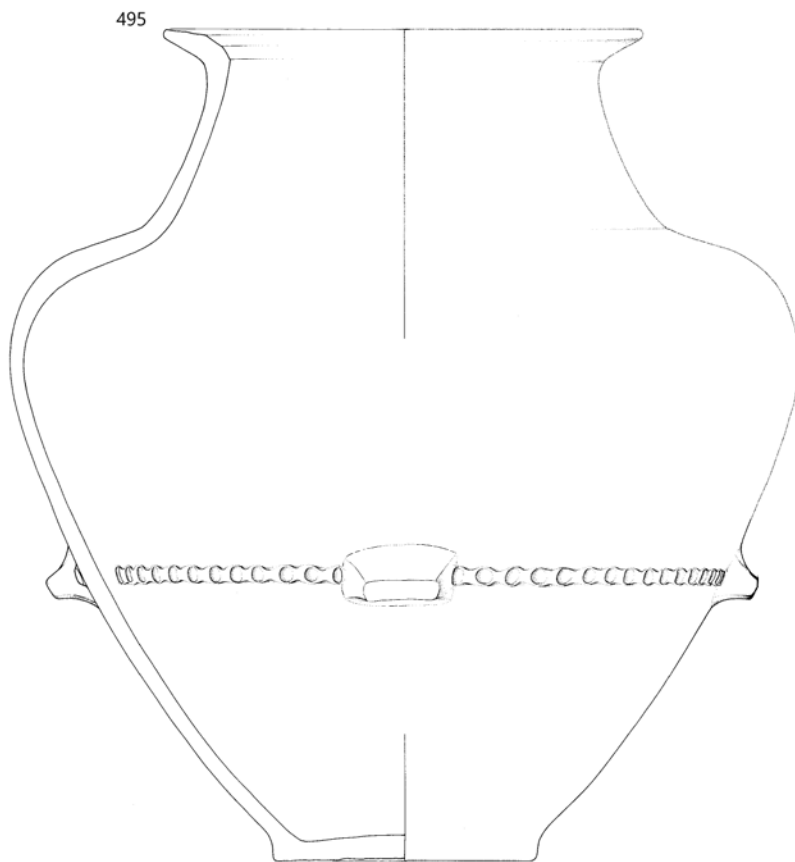
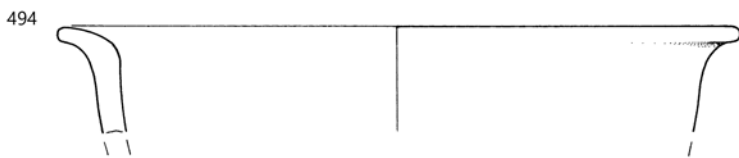
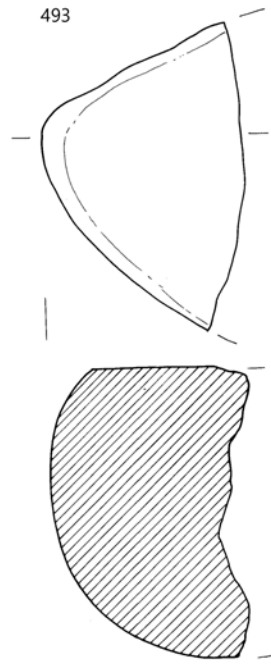
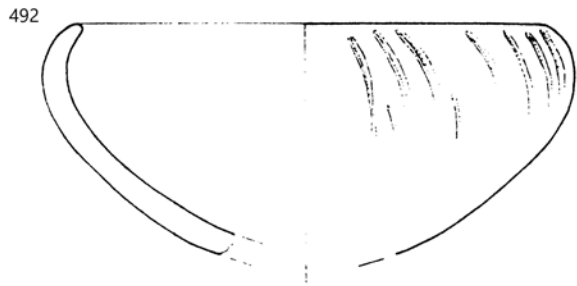

492–493 SE 658, 494 SE 1127, 495 SE 610/658; 495 merilo 1 : 4, ostalo merilo 1 : 2.

**496 sek.** XXXII, kv. 952, inv. št. 16498

Odlomek okrašenega ostenja posode. Prostoročna izdelava, zrnavost mase – fina, obdelava površine – glajenje, trdota – zelo trdo, barva – rjava, žganje – nepopolno oksidacijsko, okras – vrezji, motiv – viseči šrafirani trikotniki. Vel. 2,4 × 2,2 cm, db. 0,7 cm, t. 5,1 g.

**497 sek.** XXXII, kv. 952a, inv. št. 16299

Odlomek ustja z ostenjem okrašenega lonca. Prostoročna izdelava, zrnavost mase – drobna (kremen, sljuda), obdelava površine – brisanje, trdota – zelo trdo, barva – rdečkasto rjava, žganje – oksidacijsko, okras – razčlenjeno plastično rebro, motiv – vodoravna linija. Vel. 5,4 × 4,7 cm, db. 0,7 cm, t. 28 g.

## Sektor XXXIII

**498 sek.** XXXIII, kv. 953, SE 1, inv. št. 16500

Odlomek ustja lonca iz grafitne gline. Izdelan na lončarskem vretenu, zrnavost mase – fina, obdelava površine – glajenje, trdota – izredno trdo, barva – sivkasto rjava, žganje – redukcijsko. Vel. 3,5 × 3,5 cm, db. 1 cm, t. 20,7 g.

**499 sek.** XXXIII, kv. 957, SE 1, inv. št. 16501

Odlomek dna z ostenjem posode. Prostoročna izdelava, zrnavost mase – fina, obdelava površine – brisanje, trdota – izredno trdo, barva – rjava, žganje – oksidacijsko. Na notranji strani so ohranjeni prežgani organski ostanki. Vel. 7,8 × 5,1 cm, db. 1,1 cm, pr. d. 11,2 cm, v. 3,4 cm, t. 67,1 g.

**500 sek.** XXXIII, kv. 977, SE 1, inv. št. 16502

Odlomek ustja z ostenjem sklede. Prostoročna izdelava, zrnavost mase – fina, obdelava površine – glajenje, trdota – zelo trdo, barva – sivkasto rjava, žganje – redukcijsko. Vel. 4,1 × 3,8 cm, db. 0,5 cm, t. 10,9 g.

**501 sek.** XXXIII, kv. 981, SE 1, inv. št. 16503

Odlomek dna z ostenjem posode. Prostoročna izdelava, zrnavost mase – fina, obdelava površine – glajenje, trdota – zelo trdo, barva – sivkasto rjava, žganje – nepopolno oksidacijsko. Vel. 6,8 × 4,1 cm, db. 0,5 cm, pr. d. 8,3 cm, 2,2 cm, t. 24,8 g.

**502 sek.** XXXIII, kv. 1029, SE 1, inv. št. 16504

Odlomek dna z ostenjem posode. Prostoročna izdelava, zrnavost mase – drobna (kremen, sljuda), obdelava površine – površno brisanje, trdota – zelo trdo, barva – rdečkasto rumena/temno rjava, žganje – oksidacijsko. Na notranji strani so ohranjeni prežgani organski ostanki. Vel. 12 × 7 cm, db. 1 cm, pr. d. 17,6 cm, v. 4,8 cm, t. 114,6 g.

**503 sek.** XXXIII, kv. 953, SE 3a, inv. št. 16505

Odlomek okrašenega ustja z ostenjem sklede. Prostoročna izdelava, zrnavost mase – fina, obdelava površine – glajenje, trdota – zelo trdo, barva – rdečkasto rjava, žganje – redukcijsko/oksidacijsko, okras – kanelure, motiv – vodoraven trak poševnih linij. Vel. 5 × 4,6 cm, db. 0,6 cm, t. 23,6 g.

**504 sek.** XXXIII, kv. 953, SE 3a, inv. št. 16506

Odlomek okrašenega ustja z ostenjem sklede. Prostoročna izdelava, zrnavost mase – fina, obdelava površine – glajenje, trdota – trdo, barva – rjava, žganje – oksidacijsko, okras – kanelure, bradavica, motiv – vodoraven trak poševnih linij. Vel. 6,7 × 3,5 cm, db. 0,4 cm, t. 11,5 g.

**505 sek.** XXXIII, kv. 953, SE 3a, inv. št. 16507

Odlomek ostenja z ročajem. Prostoročna izdelava, zrnavost mase – drobna (kremen, sljuda), obdelava površine – glajenje, trdota – zelo trdo, barva – svetlo rjava, žganje – oksidacijsko. Vel. 4,3 × 2,3 cm, db. 0,4 cm, t. 19,2 g.

**506 sek.** XXXIII, kv. 977, SE 3a, inv. št. 16508

Odlomek ustja z ostenjem posode. Prostoročna izdelava, zrnavost mase – drobna (kremen, sljuda), obdelava površine – brisanje, trdota – zelo trdo, barva – temno rdečkasto rjava, žganje – redukcijsko/oksidacijsko. Vel. 3,6 × 2,9 cm, db. 0,6 cm, t. 8,8 g.

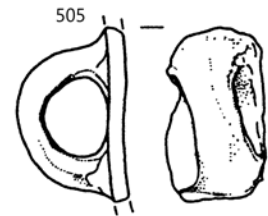
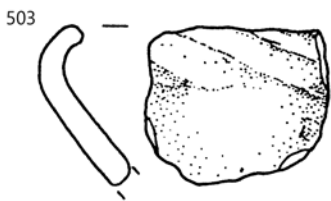
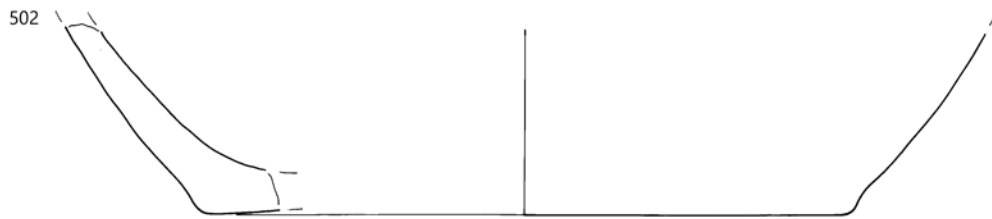
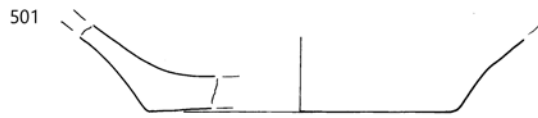
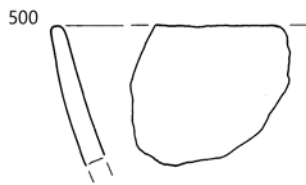
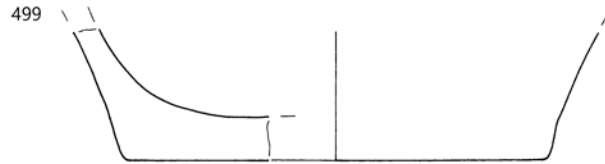
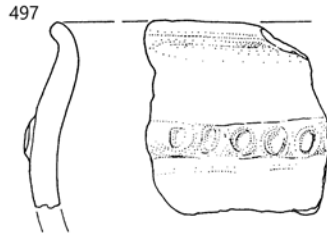
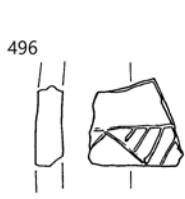

496–497 SE ?, 498–502 SE 1, 503–506 SE 3a, 495 SE 610/658; merilo 1 : 2.

**507** sek. XXXIII, kv. 978, SE 3a, inv. št. 16509

Odlomek ročaja pekve. Prostoročna izdelava, zrnavost mase – drobna (kremen, sljuda), obdelava površine – brisanje, trdota – zelo trdo, barva – svetlo sivkasto rjava, žganje – redukcijsko/oksidacijsko. Vel. 6,5 × 5 cm, db. 2,1 cm, t. 69 g.

**508** sek. XXXIII, kv. 979, SE 3a, inv. št. 16510

Odlomek okrašenega ustja z ostenjem posode. Prostoročna izdelava, zrnavost mase – drobna (kremen, sljuda), obdelava površine – glajenje, trdota – zelo trdo, barva – rdečkasto rjava/svetlo rjava, žganje – nepopolno oksidacijsko, okras – odtisi prstov, motiv – vodoravna linija. Vel. 5,6 × 4 cm, db. 0,8 cm, t. 24,4 g.

**509** sek. XXXIII, kv. 1005a, SE 3a, inv. št. 16511

Odlomek okrašenega dna z ostenjem posode. Prostoročna izdelava, zrnavost mase – groba (kremen, sljuda), obdelava površine – brisanje, trdota – izredno trdo, barva – rdečkasto rumena/rdečkasto siva, žganje – oksidacijsko, okras – odtisi prstov, motiv – vodoravna linija na robu dna. Vel. 8,2 × 4 cm, db. 0,8 cm, pr. d. 14,1 cm, v. 1,6 cm, t. 37,7 g.

**510** sek. XXXIII, kv. 1005a, SE 3a, inv. št. 16512

Držaj s čepom in odtisi brazd za pritrditvev. Prostoročna izdelava, zrnavost mase – fina, obdelava površine – glajenje, trdota – izredno trdo, barva – temno siva, žganje – redukcijsko. Vel. 8,6 × 2,5 cm, t. 49,2 g.

**511** sek. XXXIII, kv. 1030a, SE 3a, inv. št. 16513

Odlomek stojnega roba pekve. Prostoročna izdelava, zrnavost mase – drobna (kremen, sljuda), obdelava površine – glajenje, trdota – izredno trdo, barva – temno rjava, žganje – redukcijsko. Vel. 3,4 × 3,3 cm, db. 0,6 cm, t. 9,6 g.

**512** sek. XXXIII, kv. 1030a, SE 3a, inv. št. 16514

Odlomek ustja z ostenjem sklede. Prostoročna izdelava, zrnavost mase – fina (sljuda), obdelava površine – glajenje, trdota – trdo, barva – rdečkasto rumena, žganje – oksidacijsko. Vel. 4,9 × 3,3 cm, db. 0,7 cm, pr. u. 19,8 cm, v. 3,2 cm, t. 17,3 g.

**513** sek. XXXIII, kv. 1030a, SE 3a, inv. št. 16515

Odlomek ustja z ostenjem posode. Prostoročna izdelava, zrnavost mase – fina, obdelava površine – glajenje, brisanje, trdota – zelo trdo, barva – temno rjava, žganje – redukcijsko. Vel. 8,2 × 4,2 cm, db. 0,4 cm, pr. u. 16,6 cm, v. 4,2 cm, t. 33,5 g.

**514** sek. XXXIII, kv. 978a (979a), SE 3a (1222), inv. št. 16516

Odlomka ustja z ostenjem posode. Odlomka, ki pripadata isti posodi, sta bila odkrita v dveh različnih kontekstih. Prostoročna izdelava, zrnavost mase – fina, prežgano/uničeno. Vel. 7,7 × 4,2 cm, db. 1 cm, pr. u. 20,2 cm, v. 2,8 cm, t. 41 g.

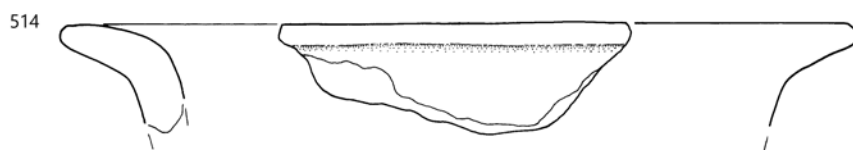
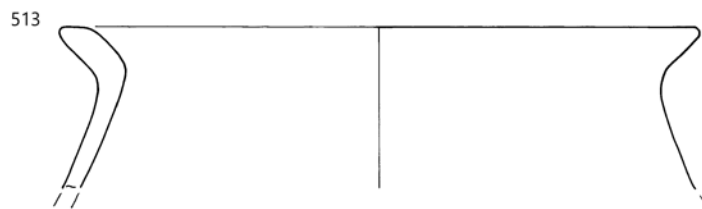
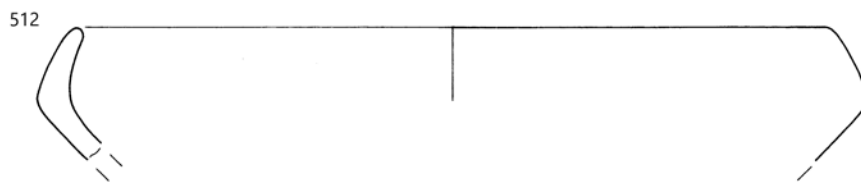
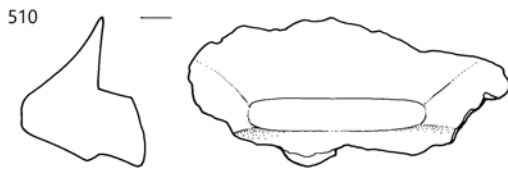
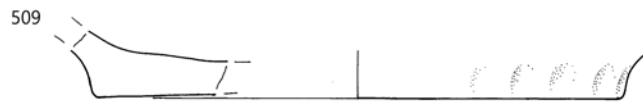
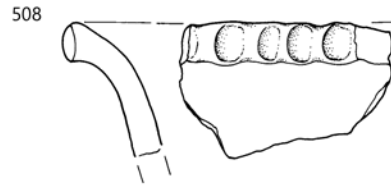
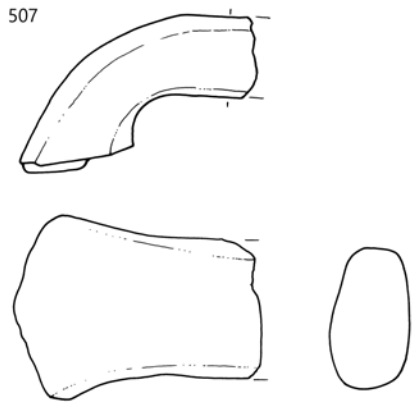

**515 sek. XXXIII, kv. 979a, SE 3a, inv. št. 16517**

Odlomek ustja z ostenjem lonca. Prostoročna izdelava, zrnavost mase – drobna (kremen, sljuda), obdelava površine – brisanje, trdota – zelo trdo, barva – rdečkasto rjava/temno siva, žganje – redukcijsko/oksidacijsko. Vel. 6,8 × 5 cm, db. 0,9 cm, t. 46 g.

**516 sek. XXXIII, kv. 979a, SE 3a, inv. št. 16518**

Odlomek ustja z ostenjem sklede. Prostoročna izdelava, zrnavost mase – drobna (kremen, sljuda), obdelava površine – brisanje, trdota – trdo, barva – rdeča, žganje – oksidacijsko. Vel. 4,7 × 4,1 cm, db. 0,4 cm, pr. u. 15,8 cm, v. 2,4 cm, t. 14,3 g.

**517 sek. XXXIII, kv. 979a, SE 3a, inv. št. 16519**

Odlomek okrašenega ustja sklede. Prostoročna izdelava, zrnavost mase – fina, obdelava površine – glajenje, trdota – zelo trdo, barva – rumenkasto rjava/sivkasto rjava, žganje – oksidacijsko, okras – odtisi prstov, motiv – vodoravna linija. Vel. 3,8 × 3,1 cm, db. 0,7 cm, t. 12,2 g.

**518 sek. XXXIII, kv. 979a, SE 3a, inv. št. 16520**

Odlomek ustja posode. Prostoročna izdelava, zrnavost mase – fina (sljuda), obdelava površine – brisanje, trdota – zelo trdo, barva – rdečkasto rjava/temno rjava, žganje – redukcijsko/oksidacijsko. Vel. 6,6 × 4,2 cm, db. 1,1 cm, t. 39,6 g.

**519 sek. XXXIII, kv. 979a, SE 3a, inv. št. 16521**

Odlomek ustja z ostenjem sklede. Prostoročna izdelava, zrnavost mase – fina, obdelava površine – površno brisanje, trdota – trdo, barva – temno rjava, žganje – redukcijsko. Vel. 6 × 2 cm, db. 0,7 cm, t. 9,1 g.

**520 sek. XXXIII, kv. 979a, SE 3a, inv. št. 16522**

Odlomka okrašenega ostenja posode. Prostoročna izdelava, zrnavost mase – groba (kremen, sljuda), obdelava površine – brisanje, trdota – izredno trdo, barva – temno rdečkasto rjava, žganje – nepopolno oksidacijsko, okras – razčlenjeno plastično rebro, motiv – vodoravna linija. Vel. 12 × 6,2 cm, db. 0,8 cm, t. 87,5 g.

**521 sek. XXXIII, kv. 979a, SE 3a, inv. št. 16523**

Odlomek dna z ostenjem posode. Prostoročna izdelava, zrnavost mase – groba (kremen, sljuda), obdelava površine – brisanje, trdota – izredno trdo, barva – rjavočrna – lisasta, žganje – redukcijsko/oksidacijsko. Vel. 9,2 × 6,2 cm, db. 1,2 cm, pr. d. 16,1 cm, v. 3,8 cm, t. 86,9 g.

**522 sek. XXXIII, kv. 974, SE 336, inv. št. 16524**

Odlomek ustja z ostenjem sklede. Prostoročna izdelava, zrnavost mase – fina, obdelava površine – brisanje, trdota – izredno trdo, barva – rjava – lisasta, žganje – oksidacijsko. Vel. 4,7 × 3,2 cm, db. 0,7 cm, t. 16,9 g.

**523 sek. XXXIII, kv. 974, SE 336, inv. št. 16525**

Odlomek ustja z okrašenim ostenjem sklede. Prostoročna izdelava, zrnavost mase – fina, obdelava površine – brisanje, trdota – izredno trdo, barva – rdečkasto rjava, žganje – oksidacijsko, okras – vrezi, motiv – trak vodoravnih linij. Vel. 3,9 × 2,9 cm, db. 0,6 cm, t. 9,6 g.

**524 sek. XXXIII, kv. 974, SE 336, inv. št. 16526**

Odlomek okrašenega ostenja posode. Prostoročna izdelava, zrnavost mase – fina, obdelava površine – poliranje, glajenje, trdota – izredno trdo, barva – temno siva/rdečkasto rjava, žganje – oksidacijsko/redukcijsko, okras – kanelure, motiv – koncentrične krožne linije. Vel. 6 × 5,2 cm, db. 0,8 cm, t. 30,7 g.





515

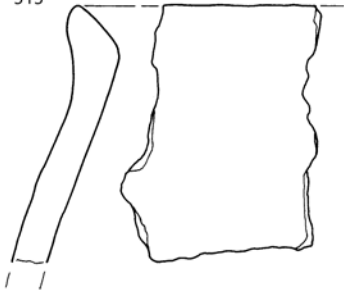

516

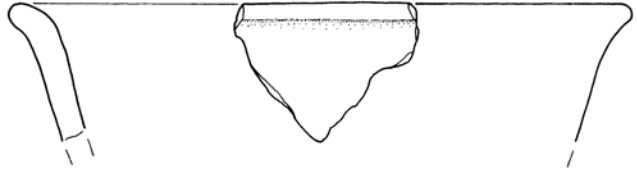

517



518



519



520

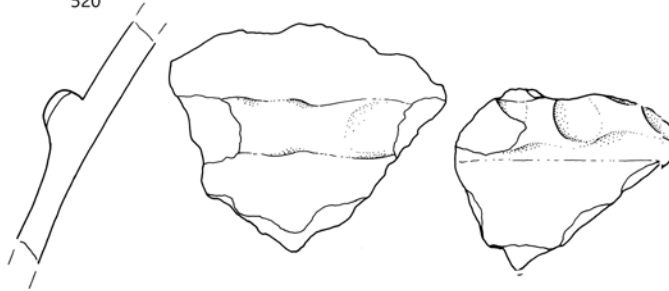

521

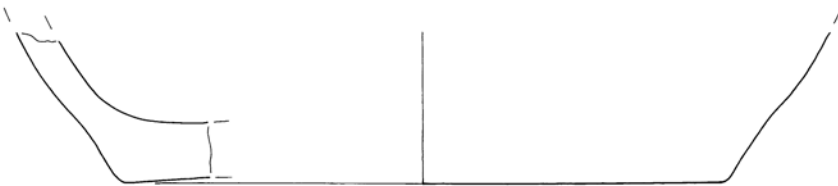

522



523



524

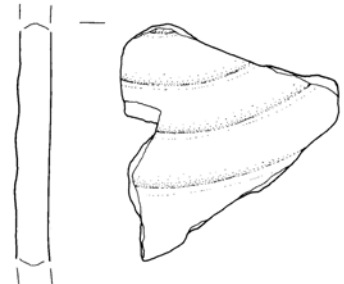

515-521 SE 3a, 522-524 SE 336, merilo 1: 2.

**525** sek. XXXIII, kv. 974, SE 336, inv. št. 16527

Odlomek ročaja. Prostoročna izdelava, zrnastost mase – fina, obdelava površine – brisanje, trdota – izredno trdo, barva – rdečkasto rjava, žganje – oksidacijsko. Vel. 3,5 × 3 cm, db. 1,3 cm, t. 20,5 g.

**526** sek. XXXIII, kv. 974, SE 336, inv. št. 16528

Odlomek ustja in ostenja sklede. Prostoročna izdelava, zrnastost mase – zelo fina, obdelava površine – glajenje, trdota – izredno trdo, barva – svetlo rjava, žganje – redukcijsko/oksidacijsko. Vel. 9 × 8 cm, db. 0,7 cm, pr. u. 20,4 cm, v. 6,2 cm, t. 75 g.

**527** sek. XXXIII, kv. 974, SE 336, inv. št. 16529

Odlomek ustja in ostenja lonca. Prostoročna izdelava, zrnastost mase – drobna (kremen, sljuda), obdelava površine – brisanje, trdota – izredno trdo, barva – rjava, žganje – redukcijsko/oksidacijsko. Vel. 7,2 × 5,4 cm, db. 0,6 cm, t. 36,8 g.

**528** sek. XXXIII, kv. 974, SE 336, inv. št. 16530

Odlomek okrašenega ustja z ostenjem sklede. Prostoročna izdelava, zrnastost mase – fina, obdelava površine – glajenje, trdota – izredno trdo, barva – rjava, žganje – oksidacijsko, okras – kanelura, motiv – valoviti liniji. Vel. 6 × 4,2 cm, db. 0,6 cm, t. 21,4 g.

**529** sek. XXXIII, kv. 974, SE 336, inv. št. 16531

Odlomek ustja in okrašenega ostenja sklede. Prostoročna izdelava, zrnastost mase – fina, obdelava površine – glajenje, trdota – zelo trdo, barva – svetlo rjava, žganje – oksidacijsko, okras – bradavica. Vel. 5,5 × 4 cm, db. 0,5 cm, t. 16,3 g.

**530** sek. XXXIII, kv. 974, SE 336, inv. št. 16532

Odlomek ustja sklede. Prostoročna izdelava, zrnastost mase – zelo fina, obdelava površine – glajenje, trdota – zelo trdo, barva – temno rjava, žganje – redukcijsko. Vel. 5,7 × 3,5 cm, db. 0,5 cm, t. 16,1 g.

**531** sek. XXXIII, kv. 974, SE 336, inv. št. 16533

Odlomek ostenja z držajem. Prostoročna izdelava, zrnastost mase – fina, obdelava površine – glajenje, trdota – zelo trdo, barva – rjava/rdeča, žganje – oksidacijsko. Vel. 6,3 × 4 cm, db. 0,4 cm, t. 19,6 g.

**532** sek. XXXIII, kv. 974, SE 336, inv. št. 16534

Odlomek ustja z ostenjem sklede. Prostoročna izdelava, zrnastost mase – drobna (kremen, sljuda), obdelava površine – brisanje, trdota – zelo trdo, barva – rjava, žganje – redukcijsko/oksidacijsko. Vel. 6,8 × 6,5 cm, db. 1 cm, t. 53,5 g.

**533** sek. XXXIII, kv. 974, SE 336, inv. št. 16535

Odlomek ustja in ostenja lonca. Prostoročna izdelava, zrnastost mase – fina, obdelava površine – brisanje, trdota – izredno trdo, barva – rjava, žganje – redukcijsko/oksidacijsko. Vel. 5 × 3,7 cm, db. 0,7 cm, t. 23,7 g.

**534** sek. XXXIII, kv. 974, SE 336, inv. št. 16536

Odlomek ustja sklede. Prostoročna izdelava, zrnastost mase – drobna (kremen, sljuda), obdelava površine – glajenje, trdota – izredno trdo, barva – temno rjava, žganje – nepopolno oksidacijsko/redukcijsko. Vel. 7 × 3,5 cm, db. 0,7 cm, t. 18 g.

**535** sek. XXXIII, kv. 974, SE 336, inv. št. 16537

Odlomek okrašenega ustja posode. Prostoročna izdelava, zrnastost mase – drobna (kremen, sljuda), obdelava površine – glajenje, trdota – zelo trdo, barva – rjava, žganje – oksidacijsko, okras – odtisi prstov, motiv – vodoravna linija. Vel. 6 × 4 cm, db. 0,8 cm, t. 15,8 g.

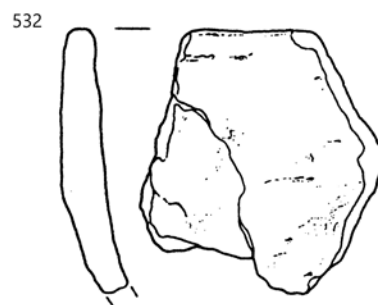
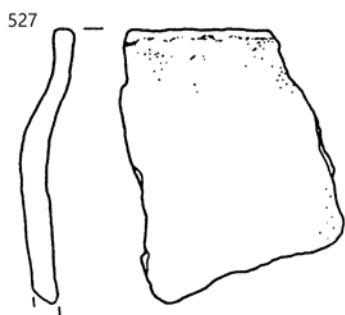
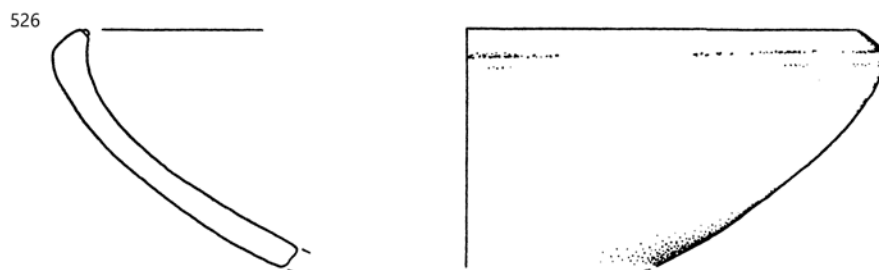
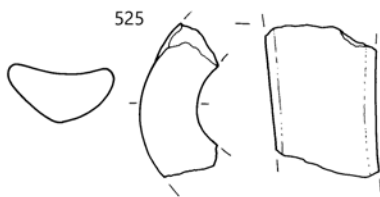

**536 sek.** XXXIII, kv. 974, SE 336, inv. št. 16538

Odlomek okrašenega ustja sklede. Prostoročna izdelava, zrnastost mase – fina, obdelava površine – glajenje, trdota – zelo trdo, barva – rdečkasto rjava, žganje – oksidacijsko, okras – kanelure, motiv – vodoravna linija. Vel. 7,2 × 4,5 cm, db. 0,7 cm, t. 32,3 g.

**537 sek.** XXXIII, kv. 974, SE 336, inv. št. 16539

Odlomek okrašenega ustja lonca. Prostoročna izdelava, zrnastost mase – zelo fina, obdelava površine – glajenje, trdota – zelo trdo, barva – svetlo siva/temno siva, žganje – oksidacijsko, okras – kanelure, motiv – usločene linije. Vel. 5 × 4,6 cm, db. 0,6 cm, t. 22 g.

**538 sek.** XXXIII, kv. 974, SE 336, inv. št. 16540

Odlomek ustja sklede. Prostoročna izdelava, zrnastost mase – drobna (kremen, sljuda), obdelava površine – brisanje, trdota – izredno trdo, barva – rdeča, žganje – redukcijsko/oksidacijsko. Vel. 6 × 4,5 cm, db. 0,7 cm, t. 28,8 g.

**539 sek.** XXXIII, kv. 974, SE 336, inv. št. 16541

Odlomek ustja lonca. Prostoročna izdelava, zrnastost mase – fina, obdelava površine – glajenje, trdota – zelo trdo, barva – rjava, žganje – oksidacijsko. Vel. 5,6 × 4,6 cm, db. 0,6 cm, t. 21,2 g.

**540 sek.** XXXIII, kv. 974, SE 336, inv. št. 16542

Odlomek ustja sklede. Prostoročna izdelava, zrnastost mase – fina, obdelava površine – glajenje, trdota – zelo trdo, barva – rjava, žganje – redukcijsko/oksidacijsko. Vel. 3,5 × 3,2 cm, db. 0,6 cm, t. 9,5 g.

**541 sek.** XXXIII, kv. 974, SE 336, inv. št. 16543

Odlomek dna z ostenjem posode. Prostoročna izdelava, zrnastost mase – groba (kremen, sljuda), obdelava površine – glajenje, trdota – izredno trdo, barva – temno rjava, žganje – nekontrolirano. Vel. 10,5 × 8,3 cm, db. 1,3 cm, pr. d. 8,3 cm, t. 135,3 g.

**542 sek.** XXXIII, kv. 974, SE 336, inv. št. 16544

Odlomek ostenja z trirogelnim držajem. Prostoročna izdelava, zrnastost mase – fina, obdelava površine – glajenje, trdota – zelo trdo, barva – rumenkasto rjava, žganje – redukcijsko/oksidacijsko. Vel. 4,2 × 3,1 cm, db. 0,5 cm, t. 16,7 g.

**543 sek.** XXXIII, kv. 974, 975, SE 336, inv. št. 16545

Odlomek prstanastega dna. Prostoročna izdelava, zrnastost mase – drobna (kremen, sljuda), prežgano/uničeno. Vel. 7 × 4 cm, db. 1,1 cm, pr. d. 6,8 cm, v. 1,8 cm, t. 37 g.

**544 sek.** XXXIII, kv. 974, 975, SE 336,

inv. št. 16546

Koščena konica. Vel. 5,4 × 1,5 cm, db. 0,3 cm, t. 3,1 g.



**545 sek.** XXXIII, kv. 974, 975, SE 336, inv. št. 16547

Odlomek dna z ostenjem posode. Prostoročna izdelava, zrnastost mase – drobna (kremen, sljuda), obdelava površine – glajenje, trdota – zelo trdo, barva – rdečkasto rumena/temno siva, žganje – oksidacijsko. Vel. 8,5 × 8,3 cm, db. 1,3 cm, pr. d. 10,4 cm, v. 3,4 cm, t. 83,4 g.

**546 sek.** XXXIII, kv. 974, 975, SE 336, inv. št. 16548

Odlomek dna z ostenjem, pri katerem je vidna njegova struktura iz svaljkov. Prostoročna izdelava, zrnastost mase – drobna (kremen, sljuda), obdelava površine – brisanje, trdota – izredno trdo, barva – rdeča, žganje – oksidacijsko. Vel. 8 × 6,5 cm, db. 1,5 cm, pr. d. 9,9 cm, v. 4,2 cm, t. 93,5 g.

**547 sek.** XXXIII, kv. 974, 975, SE 336, inv. št. 16549

Odlomek dna z ostenjem posode. Prostoročna izdelava, zrnastost mase – drobna (kremen, sljuda), obdelava površine – glajenje, trdota – zelo trdo, barva – rdečkasto rumena, žganje – nepopolno oksidacijsko. Vel. 7,2 × 4,3 cm, db. 0,8 cm, pr. d. 13,6 cm, v. 2,6 cm, t. 46,6 g.

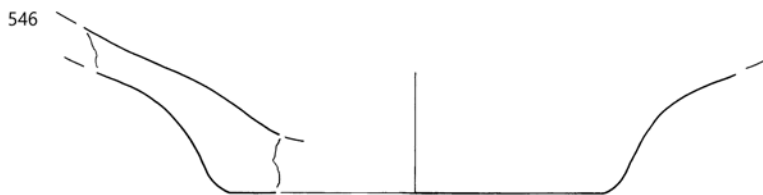
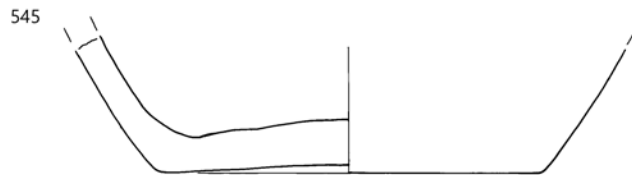
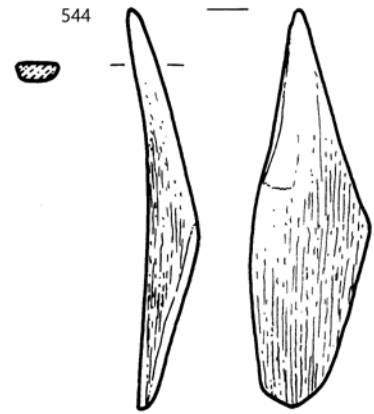
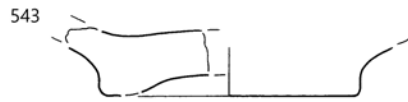
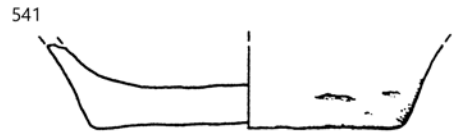
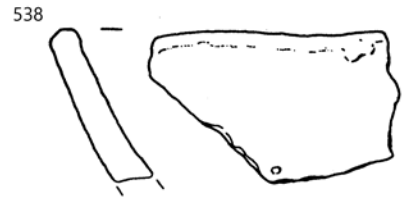
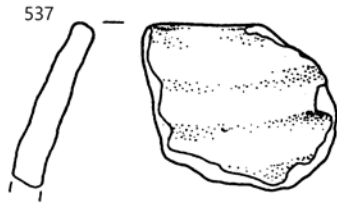

SE 336; 544 merilo 1 : 1, ostalo merilo 1 : 2.

**548 sek.** XXXIII, kv. 974, 975, SE 336, inv. št. 16550

Odlomek prstanastega dna z ostenjem posode. Prostoročna izdelava, zrnavost mase – fina, obdelava površine – glajenje, trdota – izredno trdo, barva – temno siva, žganje – redukcijsko. Vel. 7 × 4,5 cm, db. 1 cm, pr. d. 7 cm, v. 2,6 cm, t. 63,4 g.

**549 sek.** XXXIII, kv. 1027, SE 346, inv. št. 16551

Odlomek kolenčastega ročaja. Prostoročna izdelava, zrnavost mase – zelo fina, obdelava površine – glajenje, trdota – zelo trdo, barva – svetlo rdečkasto rjava, žganje – oksidacijsko. Vel. 3,5 × 2,1 cm, db. 0,7 cm, t. 7 g.

**550 sek.** XXXIII, kv. 957, SE 363, inv. št. 16552

Odlomek ustja z ostenjem posode. Prostoročna izdelava, zrnavost mase – drobna (kremen, sljuda), obdelava površine – brisanje, trdota – zelo trdo, barva – sivkasto rjava, žganje – nepopolno oksidacijsko. Vel. 4,2 × 3,5 cm, db. 1,1 cm, t. 18,1 g.

**551 sek.** XXXIII, kv. 981, SE 367, inv. št. 16553

Odlomek ustja z okrašenim ostenjem lonca. Prostoročna izdelava, zrnavost mase – fina, obdelava površine – glajenje, trdota – izredno trdo, barva – rdečerjava – lisasta, žganje – redukcijsko/oksidacijsko, okras – bradavica. Vel. 4,9 × 4,7 cm, db. 0,6 cm, pr. u. 15,4 cm, v. 4,4 cm, t. 22,1 g.

**552 sek.** XXXIII, kv. 981, SE 367, inv. št. 16554

Odlomki dna z ostenjem posode. Prostoročna izdelava, zrnavost mase – fina, obdelava površine – glajenje, trdota – izredno trdo, barva – temno rjava, žganje – oksidacijsko. Pr. d. 9,6 cm, db. 1,1 cm, v. 3,8 cm, t. 72,1 g.

**553 sek.** XXXIII, kv. 981, SE 367, inv. št. 16555

Odlomek dna z ostenjem posode. Prostoročna izdelava, zrnavost mase – fina, obdelava površine – glajenje, trdota – izredno trdo, barva – temno rjava, žganje – redukcijsko. Pr. d. 6,6 cm, db. 0,8 cm, v. 5 cm, t. 55,8 g.

**554 sek.** XXXIII, kv. 981, SE 367, inv. št. 16556

Bradavica. Prostoročna izdelava, zrnavost mase – fina, obdelava površine – glajenje, trdota – zelo trdo, barva – rdečkasto rjava, žganje – oksidacijsko. Vel. 2,7 × 2,2 cm, db. 1,1 cm, t. 6 g.

**555 sek.** XXXIII, kv. 981, SE 367, inv. št. 16557

Odlomki okrašenega ustja in okrašenega ostenja sklede. Prostoročna izdelava, zrnavost mase – drobna (kremen, sljuda), obdelava površine – glajenje, trdota – zelo trdo, barva – sivkasto rjava, žganje – redukcijsko/oksidacijsko, okras – odtisi prstov, razčlenjeno plastično rebro, motiv – vodoravni liniji. Pr. u. 27,4 cm, v. 8 cm, db. 0,8 cm, t. 377 g.

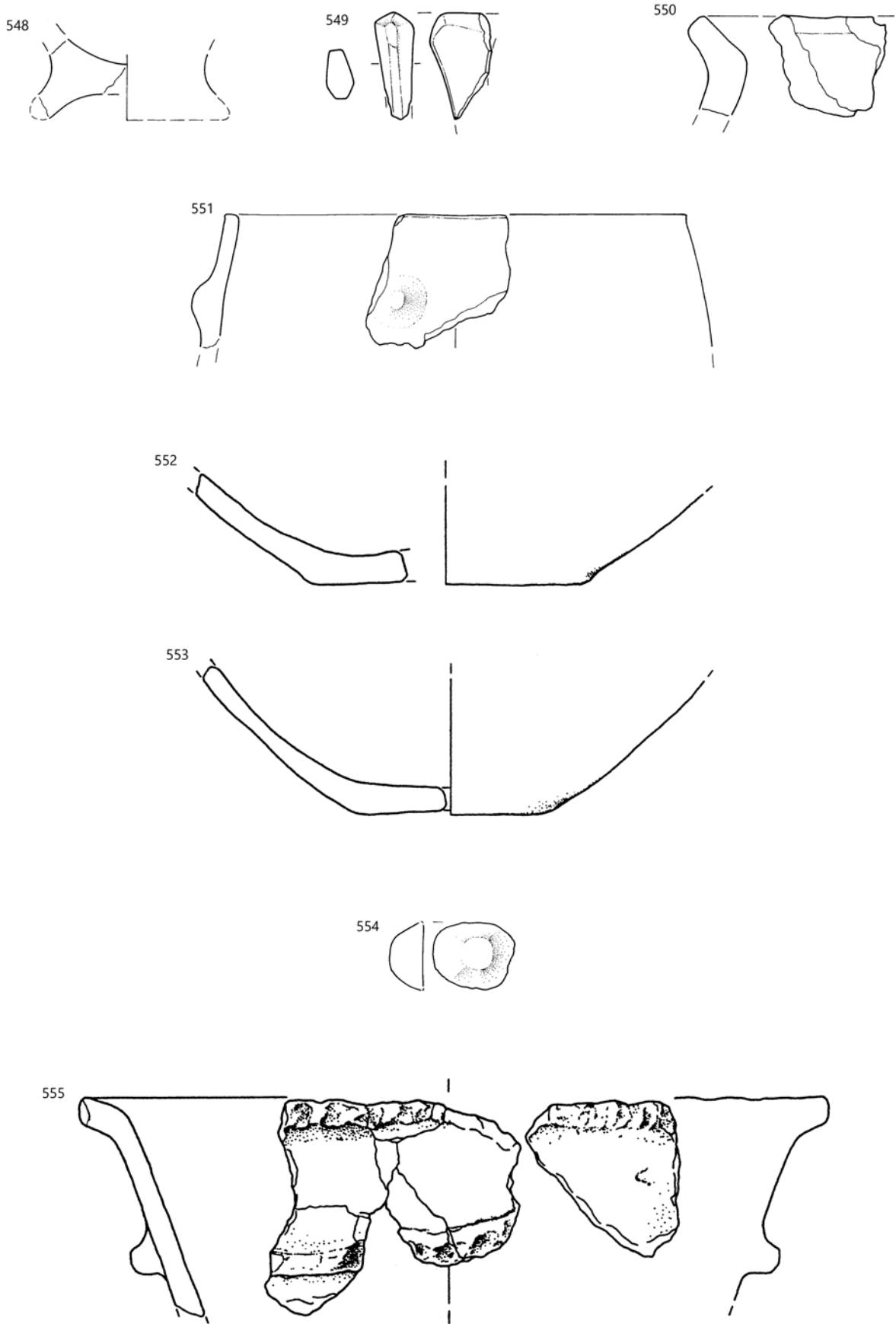

548 SE 336, 549 SE 346, 550 SE 363, 551–555 SE 367; merilo 1 : 2.

**556** sek. XXXIII, kv. 953, SE 369, inv. št. 16558

Odlomka ustja z ostenjem sklede z držajem. Prostoročna izdelava, zrnastost mase – fina, obdelava površine – glajenje, trdota – zelo trdo, barva – temno siva, žganje – redukcijsko. Vel. 3,1 × 2,6 cm, db. 0,6 cm, t. 7,4 g.

**557** sek. XXXIII, kv. 1004a, SE 369, inv. št. 16559

Odlomki dna z ostenjem posode. Prostoročna izdelava, zrnastost mase – fina, obdelava površine – glajenje, brisanje, trdota – zelo trdo, barva – temno rjava, žganje – redukcijsko. Pr. d. 6 cm, db. 0,9 cm, v. 2,2 cm, t. 75 g.

**558** sek. XXXIII, kv. 1004a, SE 369, inv. št. 16560

Odlomek dna z ostenjem posode. Prostoročna izdelava, zrnastost mase – drobna (kremen, sljuda), obdelava površine – glajenje, trdota – zelo trdo, barva – rumenkasto rjava, žganje – redukcijsko/oksidacijsko. Vel. 9,1 × 4,7 cm, db. 0,9 cm, pr. d. 7,8 cm, v. 1,4 cm, t. 38,5 g.

**559** sek. XXXIII, kv. 1005a, SE 369, inv. št. 16561

Odlomek ustja z ostenjem lonca. Prostoročna izdelava, zrnastost mase – fina, obdelava površine – glajenje, trdota – zelo trdo, barva – rdečkasto rjava, žganje – redukcijsko/oksidacijsko. Vel. 6,5 × 4,5 cm, db. 0,4 cm, pr. u. 11,4 cm, v. 4,6 cm, t. 16,4 g.

**560** sek. XXXIII, kv. 1005a, SE 369, inv. št. 16562

Odlomek okrašenega ustja z ostenjem sklede. Prostoročna izdelava, zrnastost mase – fina, obdelava površine – glajenje, trdota – zelo trdo, barva – siva, žganje – nepopolno oksidacijsko, okras – kanelure, motiv – vodoraven trak poševnih linij. Vel. 3,2 × 2,4 cm, db. 0,7 cm, t. 10,2 g.

**561** sek. XXXIII, kv. 1005a, SE 369, inv. št. 16563

Odlomek okrašenega ustja z ostenjem sklede. Prostoročna izdelava, zrnastost mase – fina, obdelava površine – glajenje, trdota – izredno trdo, barva – rdečkasto rjava, žganje – nepopolno oksidacijsko, okras – kanelure, motiv – vodoraven trak poševnih linij. Vel. 5,2 × 3,1 cm, db. 0,5 cm, t. 13,7 g.

**562** sek. XXXIII, kv. 1005a, SE 369, inv. št. 16564

Odlomek okrašenega ustja z ostenjem sklede. Prostoročna izdelava, zrnastost mase – drobna (kremen, sljuda), obdelava površine – glajenje, trdota – zelo trdo, barva – sivkasto rjava, žganje – redukcijsko, okras – kanelure, motiv – vodoraven trak poševnih linij. Vel. 5,5 × 2,3 cm, db. 0,7 cm, t. 10,7 g.

**563** sek. XXXIII, kv. 1005a, SE 369, inv. št. 16565

Odlomek okrašenega ostenja posode. Prostoročna izdelava, zrnastost mase – drobna (kremen, sljuda), obdelava površine – glajenje, trdota – zelo trdo, barva – rdečkasto rumena, žganje – oksidacijsko, okras – razčlenjeno plastično rebro z držajem, motiv – vodoravna linija. Vel. 9,2 × 6,1 cm, db. 0,6 cm, pr. najv. oboda 24,1 cm, v. 5,8 cm, t. 70,8 g.

**564** sek. XXXIII, kv. 1005a, SE 369, inv. št. 16566

Odlomek ustja z ostenjem posode. Prostoročna izdelava, zrnastost mase – drobna (kremen, sljuda), prežgano/uničeno. Vel. 4,5 × 3,5 cm, db. 0,8 cm, t. 15,6 g.



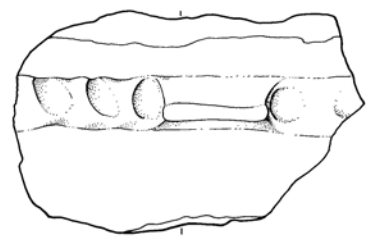
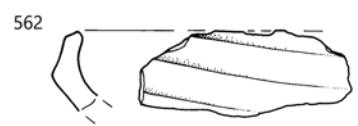
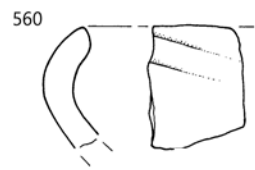
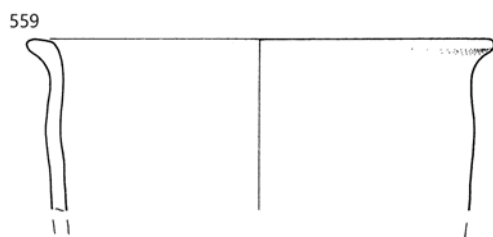
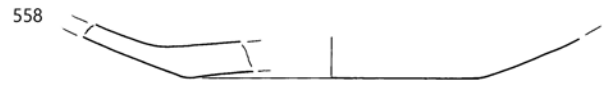
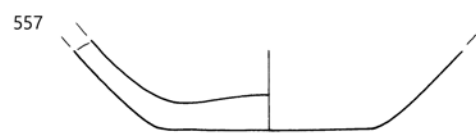

**565 sek. XXXIII, kv. 1005a, SE 369, inv. št. 16567**

Odlomek ustja z ostenjem sklede. Prostoročna izdelava, zrnavost mase – drobna (kremen, sljuda), obdelava površine – glajenje, trdota – zelo trdo, barva – rdečkasto rumena/temno siva, žganje – redukcijsko/oksidacijsko. Na notranji strani so ohranjeni prežgani organski ostanki. Vel. 7,1 × 5,3 cm, db. 0,5 cm, pr. u. 27,4 cm, v. 4,6 cm, t. 40,4 g.

**566 sek. XXXIII, kv. 1005a, SE 369, inv. št. 16568**

Odlomek okrašenega ostenja posode. Prostoročna izdelava, zrnavost mase – zelo fina, obdelava površine – glajenje, trdota – trdo, barva – temno siva, žganje – redukcijsko, okras – vrezi, motiv – niz poševnih linij. Vel. 2,4 × 1,2 cm, db. 0,3 cm, t. 1,5 g.

**567 sek. XXXIII, kv. 1005a, SE 369, inv. št. 16569**

Odlomek ustja z ostenjem sklede. Prostoročna izdelava, zrnavost mase – zelo fina, obdelava površine – glajenje, trdota – zelo trdo, barva – sivkasto rjava, žganje – redukcijsko. Vel. 4,8 × 2,5 cm, db. 0,6 cm, t. 6,2 g.

**568 sek. XXXIII, kv. 1005a, SE 369, inv. št. 16670**

Odlomek okrašenega ostenja posode. Prostoročna izdelava, zrnavost mase – fina (sljuda), obdelava površine – glajenje, trdota – trdo, barva – temno rdečkasto rjava/svetlo rjava, žganje – redukcijsko/oksidacijsko, okras – kanelure, motiv – vodoravne linije. Vel. 3,5 × 2,6 cm, db. 0,4 cm, t. 4,7 g.



**569 sek. XXXIII, kv. 1005a, SE 369, inv. št. 16571**

Odlomek ustja z ostenjem posode. Prostoročna izdelava, zrnavost mase – fina, obdelava površine – brisanje, trdota – trdo, barva – rdečkasto rumena, žganje – oksidacijsko. Odlomek ima močno zaobljene robove. Vel. 3,2 × 2,1 cm, db. 0,5 cm, pr. u. 14,3 cm, v. 1,6 cm, t. 4,5 g.

**570 sek. XXXIII, kv. 1005a, SE 369, inv. št. 16572**

Odlomek dna z ostenjem posode. Prostoročna izdelava, zrnavost mase – drobna (kremen, sljuda), obdelava površine – površno brisanje, trdota – izredno trdo, barva – sivkasto rjava, žganje – redukcijsko/oksidacijsko. Vel. 8,5 × 6,5 cm, db. 0,7 cm, t. 56,9 g.

**571 sek. XXXIII, kv. 1005a, SE 369, inv. št. 16573**

Fragmentirana skleda. Prostoročna izdelava, zrnavost mase – zelo fina, obdelava površine – glajenje, trdota – zelo trdo, barva – rjava – lisasta, žganje – oksidacijsko, okras – kanelure, motiv – vodoraven trak poševnih linij. Pr. u. 20,6 cm, pr. d. 8,4 cm, v. 7,7 cm, db. 0,5 cm, t. 227,5 g.



**572 sek. XXXIII, kv. 1005a, SE 369, inv. št. 16574**

Fragmentirana skleda. Prostoročna izdelava, zrnavost mase – fina, obdelava površine – glajenje, trdota – zelo trdo, barva – rdečkasto rjava, žganje – nepopolno oksidacijsko, okras – kanelure, motiv – trak vodoravnih linij. Vel. 7,8 × 5,1 cm, db. 0,4 cm, pr. u. 11,4 cm, v. 4,8 cm, t. 26 g.



**573 sek. XXXIII, kv. 1005a, SE 369, inv. št. 16575**

Poškodovana miniaturna posodica. Prostoročna izdelava, zrnavost mase – zelo fina, obdelava površine – glajenje, trdota – zelo trdo, barva – rjava, žganje – oksidacijsko. Vel. 3 cm, db. 0,3 cm, pr. d. 1,7 cm, t. 18,2 g.



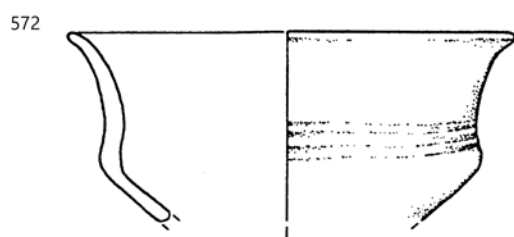
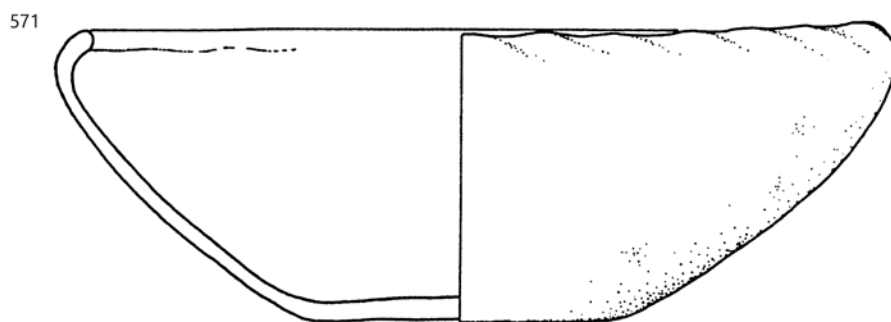
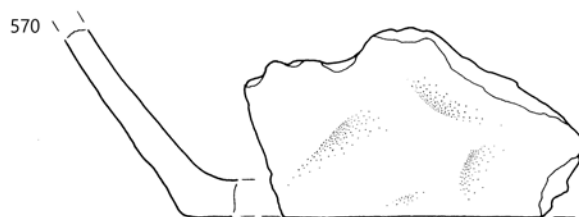
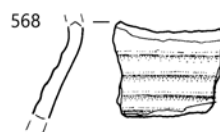
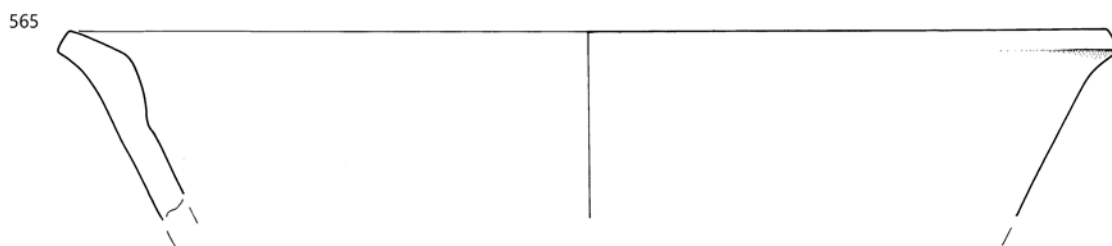

SE 369, merilo 1 : 2.

**574** sek. XXXIII, kv. 1030a, SE 369, inv. št. 16576

Odlomek ustja z ostenjem posode. Prostoročna izdelava, zrnavost mase – fina, obdelava površine – poliranje, trdota – izredno trdo, barva – temno siva, žganje – nepopolno oksidacijsko/redukcijsko, okras – fasete, motiv – vodoravne linije. Vel. 10,3 × 3,6 cm, db. 0,7 cm, pr. u. 15,6 cm, v. 3,6 cm, t. 31 g.

**575** sek. XXXIII, kv. 1030a, SE 369, inv. št. 16577

Odlomek okrašenega ustja z ostenjem sklede. Prostoročna izdelava, zrnavost mase – fina, obdelava površine – glajenje, trdota – trdo, barva – sivo – rdečkasto rumena – lisasta, žganje – nepopolno oksidacijsko, okras – kanelure, motiv – vodoraven trak poševnih linij. Vel. 13,7 × 14,4 cm, db. 0,5 cm, pr. u. 18,2 cm, v. 4,2 cm, t. 37,8 g.

**576** sek. XXXIII, kv. 1030a, SE 369, inv. št. 16578

Odlomek ustja z ostenjem posode. Prostoročna izdelava, zrnavost mase – drobna (kremen, sljuda), prežgano/uničeno. Vel. 6,5 × 4 cm, db. 0,4 cm, pr. u. 13,4 cm, v. 3,6 cm, t. 13 g.

**577** sek. XXXIII, kv. 1030a, SE 369, inv. št. 16579

Odlomek ustja z ostenjem posode. Prostoročna izdelava, zrnavost mase – fina, obdelava površine – brisanje, trdota – zelo trdo, barva – rdečkasto rjava, žganje – nepopolno oksidacijsko. Vel. 4,7 × 4,1 cm, db. 0,8 cm, t. 18,6 g.

**578** sek. XXXIII, kv. 1030a, SE 369, inv. št. 16580

Odlomek dna z ostenjem posode. Prostoročna izdelava, zrnavost mase – fina (sljuda), obdelava površine – glajenje, trdota – zelo trdo, barva – rjava, žganje – nepopolno oksidacijsko. Vel. 10,5 × 6 cm, db. 0,7 cm, pr. d. 9,8 cm, v. 2 cm, t. 65,2 g.

**579** sek. XXXIII, kv. 1030a, SE 369, inv. št. 16581

Odlomek dna z ostenjem posode. Prostoročna izdelava, zrnavost mase – fina, obdelava površine – glajenje, trdota – zelo trdo, barva – rjava, žganje – nepopolno oksidacijsko. Vel. 6,2 × 5 cm, db. 0,7 cm, pr. d. 8,1 cm, v. 2 cm, t. 25,1 g.

**580** sek. XXXIII, kv. 1030a, SE 369, inv. št. 16582

Odlomek okrašenega ostenja posode. Prostoročna izdelava, zrnavost mase – fina, obdelava površine – glajenje, trdota – zelo trdo, barva – temno rjava/siva, žganje – nepopolno oksidacijsko/redukcijsko, okras – kanelure, motiv – vodoravne linije. Vel. 4,3 × 4 cm, db. 0,4 cm, t. 8,6 g.

**581** (102) sek. XXXIII, kv. 1030a, SE 369, inv. št. 16583

Odlomek ustja posode. Prostoročna izdelava, zrnavost mase – fina, obdelava površine – glajenje, trdota – zelo trdo, barva – rjava/siva, žganje – redukcijsko/oksidacijsko. Vel. 3,3 × 2,7 cm, db. 1 cm, t. 108 g.

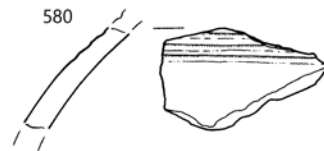
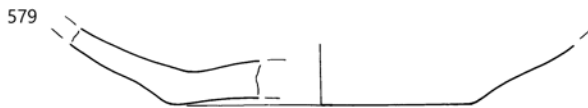
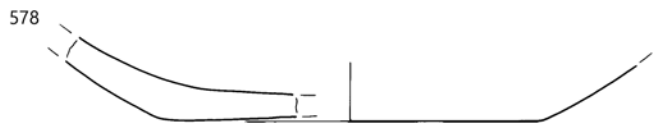
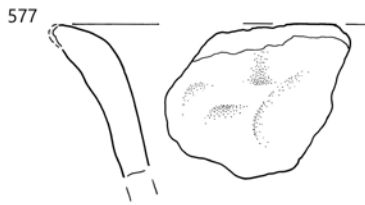
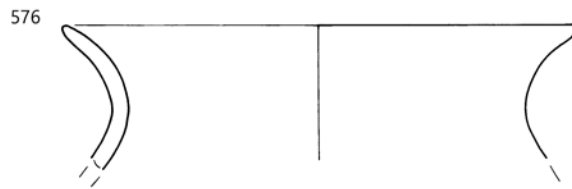
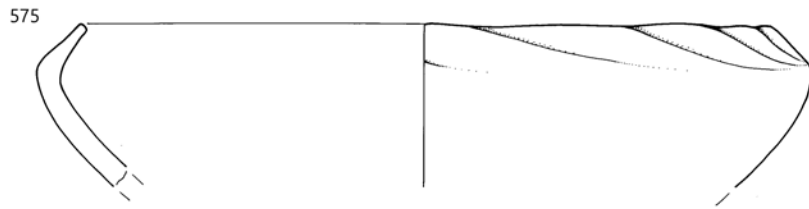
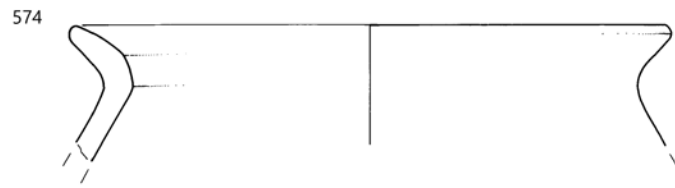

SE 369, merilo 1 : 2.

**582** sek. XXXIII, kv. 1030a, SE 369, inv. št. 16584

Odlomki sklede. Prostoročna izdelava, zrnavost mase – fina, obdelava površine – glajenje, trdota – zelo trdo, barva – rdečkasto rjava, žganje – oksidacijsko, okras – kanelure, motiv – vodoraven trak poševnih linij. Pr. d. 7,8 cm, db. 0,7 cm, v. 10,2 cm, t. 252 g.

**583** sek. XXXIII, kv. 953a, SE 369, inv. št. 16585

Odlomek ostenja z ročajem. Prostoročna izdelava, zrnavost mase – zelo fina, obdelava površine – glajenje, trdota – izredno trdo, barva – siva, žganje – redukcijsko. Vel. 7,3 × 6,3 cm, db. 0,5 cm, t. 41,4 g.

**584** sek. XXXIII, kv. 953a, SE 369, inv. št. 16586

Odlomek okrašenega ustja z ostenjem sklede. Prostoročna izdelava, zrnavost mase – fina (sljuda), obdelava površine – glajenje, trdota – zelo trdo, barva – rdečkasto rjava, žganje – oksidacijsko, okras – kanelure, motiv – vodoraven trak poševnih linij. Vel. 3,6 × 2,7 cm, db. 0,7 cm, t. 8,3 g.

**585** sek. XXXIII, kv. 953a, SE 369, inv. št. 16587

Odlomek dna z ostenjem pladnja. Prostoročna izdelava, zrnavost mase – groba (kremen, keramika), obdelava površine – brisanje, trdota – trdo, barva – rdečkasto rumena, žganje – oksidacijsko. Vel. 6,8 × 5,1 cm, db. 0,9 cm, pr. u. 26,1 cm, pr. d. 24,8 cm, v. 4,4 cm, t. 37,2 g.

**586** sek. XXXIII, kv. 953a, SE 369, inv. št. 16588

Odlomek ustja z ostenjem sklede. Prostoročna izdelava, zrnavost mase – zelo fina, obdelava površine – glajenje, trdota – zelo trdo, barva – temno rdečkasto rjava, žganje – nepopolno oksidacijsko/redukcijsko. Vel. 4,6 × 2,8 cm, db. 0,3 cm, pr. u. 11,6 cm, v. 2,6 cm, t. 5,3 g.

**587** sek. XXXIII, kv. 953a, SE 369, inv. št. 16589

Odlomek ustja z ostenjem majhne posode. Prostoročna izdelava, zrnavost mase – zelo fina, obdelava površine – glajenje, trdota – trdo, barva – temno siva, žganje – redukcijsko. Vel. 3,1 × 1,4 cm, db. 0,3 cm, pr. u. 7,8 cm, v. 1,2 cm, t. 2,5 g.

**588** sek. XXXIII, kv. 953a, SE 369, inv. št. 16590

Odlomek ustja z ostenjem skodelice. Prostoročna izdelava, zrnavost mase – fina, prežgano/uničeno. Vel. 5,7 × 3 cm, db. 0,7 cm, t. 18,8 g.

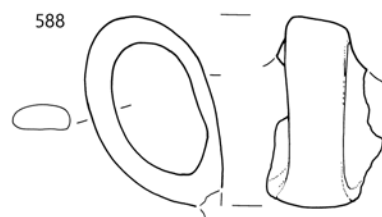
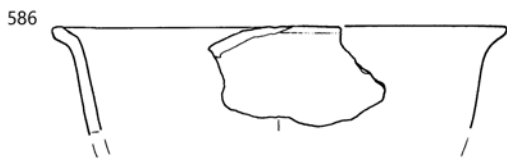
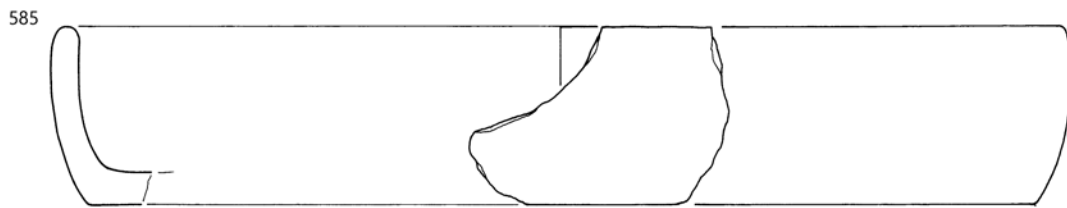
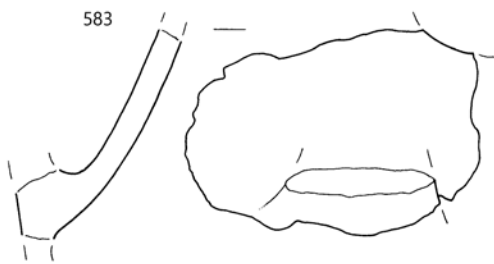
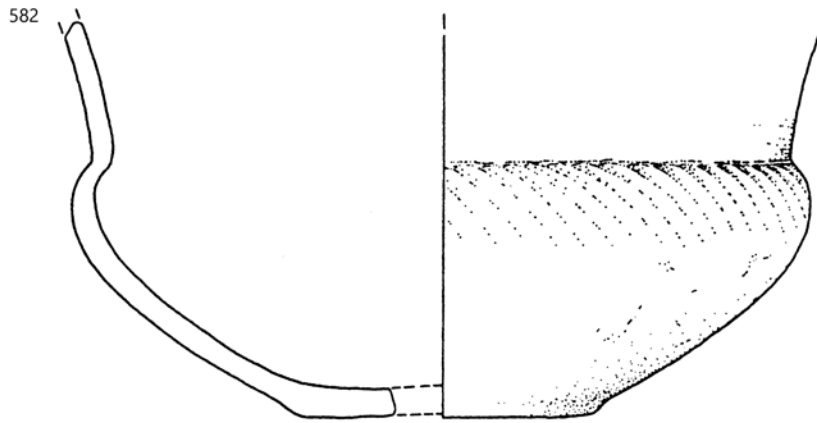

**589** sek. XXXIII, kv. 953a, SE 369, inv. št. 16591

Odlomki dna in okrašenega ostenja lonca. Prostoročna izdelava, zrnavost mase – drobna (kremen, sljuda), obdelava površine – glajenje, trdota – trdo, barva – rjava, žganje – redukcijsko/oksidacijsko, okras – razčlenjeno plastično rebro, motiv – vodoravna linija. Pr. d. 11,8 cm, v. 13,4 cm, db. 0,8 cm, t. 264 g.

**590** sek. XXXIII, kv. 978a, SE 369, inv. št. 16592

Držaj. Prostoročna izdelava, zrnavost mase – drobna (kremen, sljuda), obdelava površine – glajenje, trdota – zelo trdo, barva – rdečkasto rjava, žganje – nepopolno oksidacijsko. Vel. 5,8 × 2,5 cm, db. 3,3 cm, t. 40,6 g.

**591** sek. XXXIII, kv. 978a, SE 369, inv. št. 16593

Odlomek ostenja z ročajem. Prostoročna izdelava, zrnavost mase – fina, obdelava površine – glajenje, trdota – zelo trdo, barva – temno rjava/temno siva, žganje – redukcijsko. Vel. 4,2 × 3,8 cm, db. 0,4 cm, t. 16,1 g.

**592** sek. XXXIII, kv. 978a, SE 369, inv. št. 16594

Odlomek ostenja pekve. Prostoročna izdelava, zrnavost mase – drobna (kremen, sljuda), obdelava površine – glajenje, trdota – zelo trdo, barva – rdečkasto rjava/sivkasto rjava, žganje – redukcijsko, okras – razčlenjeno plastično rebro, motiv – vodoravna linija. Vel. 7,1 × 6 cm, db. 0,7 cm, pr. 23,6 cm, v. 5,4 cm, t. 42,3 g.

**593** sek. XXXIII, kv. 978a, SE 369, inv. št. 16595

Odlomek okrašenega ostenja z držajem. Prostoročna izdelava, zrnavost mase – fina, obdelava površine – glajenje, trdota – zelo trdo, barva – rdečkasto rjava, žganje – oksidacijsko, okras – razčlenjeno plastično rebro, motiv – vodoravna linija. Vel. 6 × 3,5 cm, db. 0,5 cm, t. 20,8 g.

**594** sek. XXXIII, kv. 978a, SE 369, inv. št. 16596

Odlomek ustja z ostenjem posode. Prostoročna izdelava, zrnavost mase – fina, obdelava površine – glajenje, trdota – zelo trdo, barva – rdečkasto rjava, žganje – nepopolno oksidacijsko. Vel. 4 × 3,2 cm, db. 0,7 cm, t. 12,7 g.

**595** sek. XXXIII, kv. 978a, SE 369, inv. št. 16597

Odlomek okrašenega ustja z ostenjem sklede. Prostoročna izdelava, zrnavost mase – fina, obdelava površine – glajenje, trdota – izredno trdo, barva – rdečkasto rjava, žganje – oksidacijsko, okras – kanelure, motiv – vodoraven trak poševnih linij. Vel. 5 × 2,4 cm, db. 0,5 cm, t. 9,8 g.

**596** sek. XXXIII, kv. 978a, SE 369, inv. št. 16798

Odlomek okrašenega ostenja posode. Prostoročna izdelava, zrnavost mase – drobna (kremen, sljuda), obdelava površine – glajenje, trdota – zelo trdo, barva – rumenkasto rjava, žganje – nepopolno oksidacijsko, okras – razčlenjeno plastično rebro, motiv – vodoravna linija. Vel. 6,8 × 3,6 cm, db. 0,8 cm, t. 40,9 g.

**597** sek. XXXIII, kv. 978a, SE 369, inv. št. 16599

Odlomek okrašenega ostenja posode. Prostoročna izdelava, zrnavost mase – fina (sljuda), obdelava površine – brisanje, trdota – izredno trdo, barva – temno siva, žganje – redukcijsko, okras – vrezi, motiv – vodoravne linije. Vel. 4 × 2,6 cm, db. 0,7 cm, t. 7,8 g.



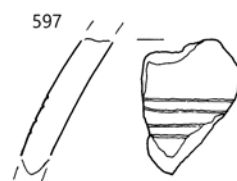
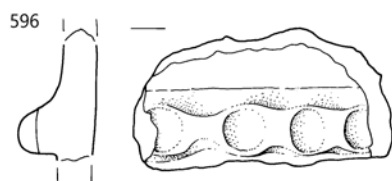
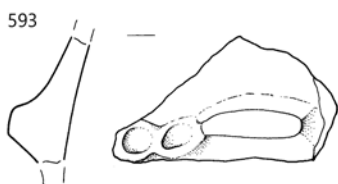
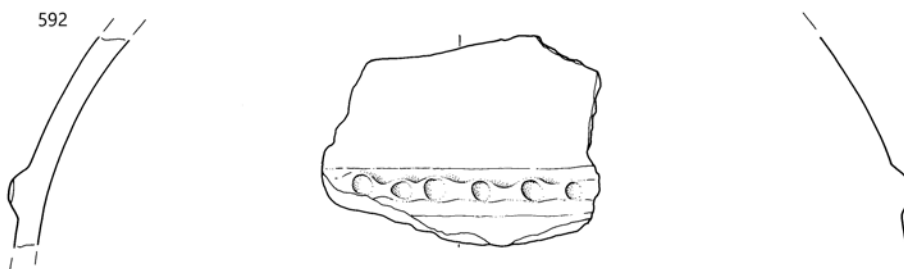
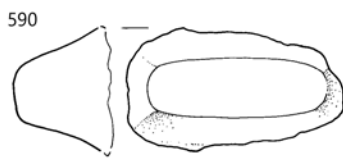
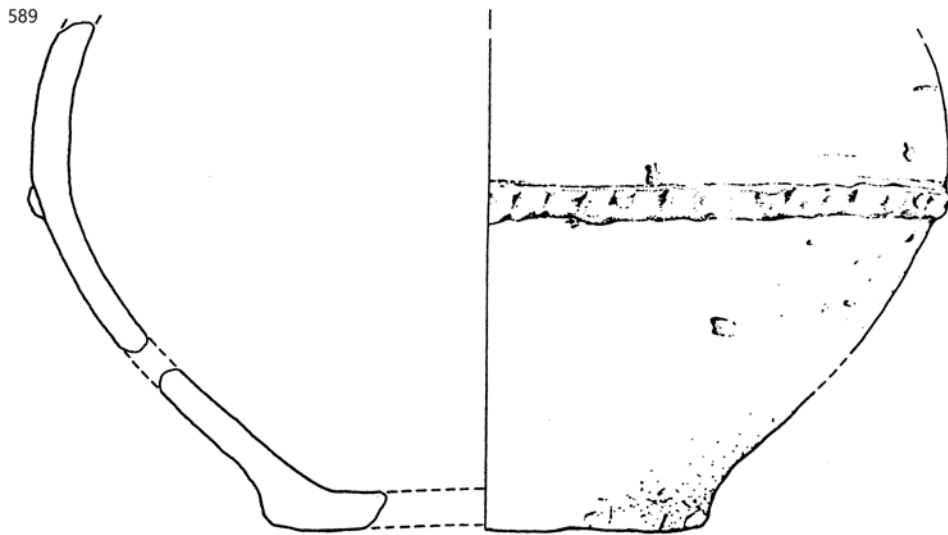

SE 369; 589 merilo 1 : 4, ostalo merilo 1 : 2.

**598** sek. XXXIII, kv. 979a, SE 369, inv. št. 16600

Odlomki okrašenega ostenja lonca. Prostoročna izdelava, zrnavost mase – groba (kremen, keramika), prežgano/uničeno, okras – razčlenjeno plastično rebro, motiv – vodoravna linija. Vel. 11,7 × 7,1 cm, db. 1,1 cm, pr. najv. oboda 36,8 cm, v. 6,8 cm, t. 120,9 g.

**599** sek. XXXIII, kv. 979a, SE 369, inv. št. 16601

Odlomek okrašenega ustja posode. Prostoročna izdelava, zrnavost mase – fina, obdelava površine – glajenje, trdota – zelo trdo, barva – rdečerjava – lisasta, žganje – redukcijsko/oksidacijsko, okras – fasete, motiv – vodoravne linije. Vel. 6,5 × 5 cm, db. 1 cm, pr. u. 21,8 cm, v. 3,8 cm, t. 51,1 g.

**600** sek. XXXIII, kv. 979a, SE 369, inv. št. 16602

Odlomki okrašenega ostenja posode. Prostoročna izdelava, zrnavost mase – fina, obdelava površine – glajenje, trdota – trdo, barva – temno rjava, žganje – redukcijsko/oksidacijsko, okras – bradavica. Vel. 5,9 × 3,8 cm, db. 0,5 cm, t. 12,3 g.

**601** sek. XXXIII, kv. 979a, SE 369, inv. št. 16603

Odlomki ostenja z držajem. Prostoročna izdelava, zrnavost mase – drobna (kremen, sljuda), obdelava površine – glajenje, trdota – zelo trdo, barva – temno siva, žganje – redukcijsko. Vel. 8 × 6,5 cm, db. 1 cm, t. 97 g.

**602** sek. XXXIII, kv. 979a, SE 369, inv. št. 16604

Odlomki ustja z ostenjem posode. Prostoročna izdelava, zrnavost mase – fina, obdelava površine – glajenje, trdota – trdo, barva – rdečkasto rjava, žganje – nepopolno oksidacijsko. Vel. 4,3 × 2,6 cm, db. 0,8 cm, t. 7,8 g.

**603** sek. XXXIII, kv. 979a, SE 369, inv. št. 16605

Odlomki okrašenega ustja z okrašenim ostenjem lonca. Prostoročna izdelava, zrnavost mase – groba (kremen, sljuda), obdelava površine – brisanje, trdota – zelo trdo, barva – rdečerjava – lisasta, žganje – nekontrolirano, okras – odtisi prstov, razčlenjeno plastično rebro, motiv – vodoravni liniji. Pr. u. 28,2 cm, v. 14,6 cm, db. 0,7 cm, t. 116 g.



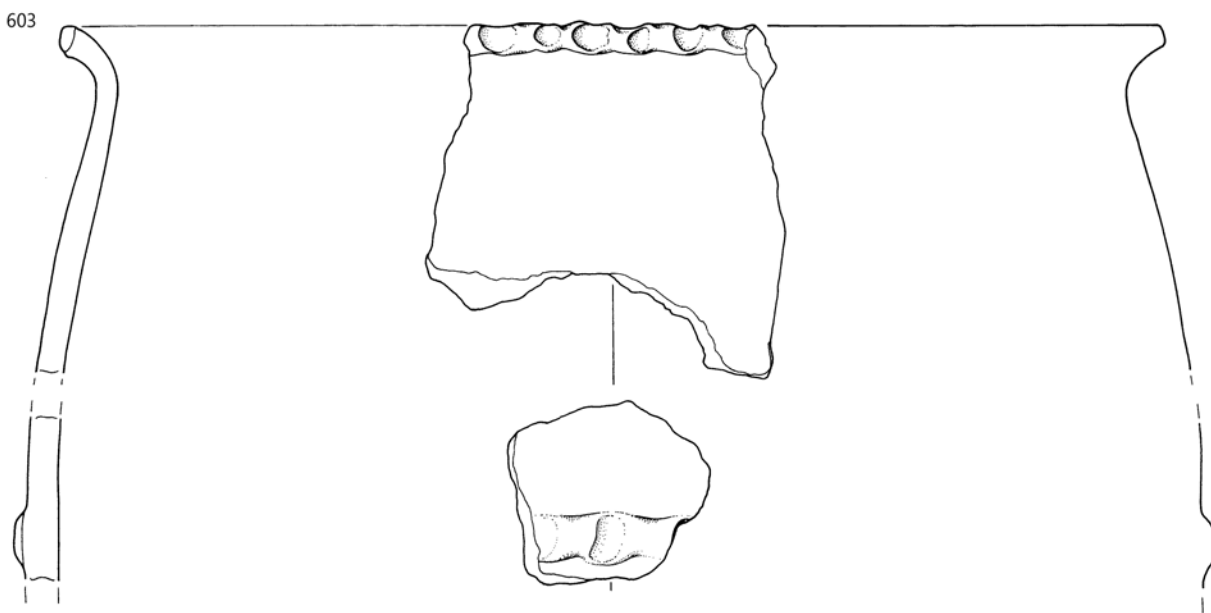
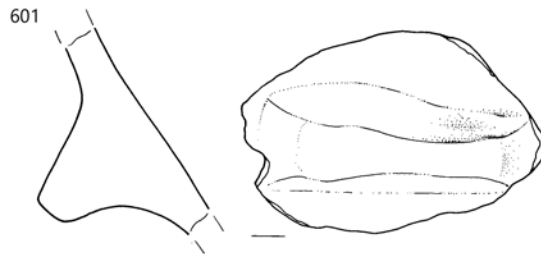
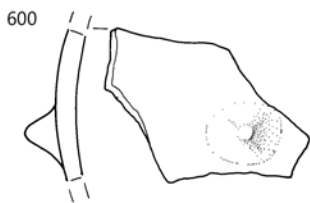
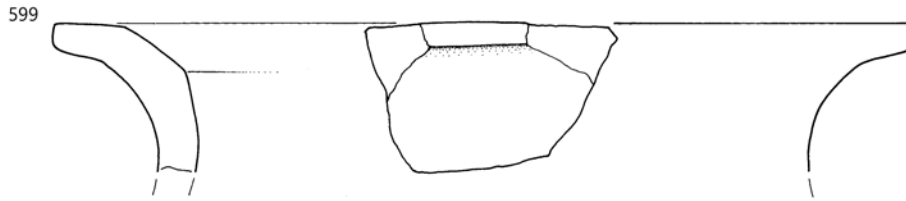

SE 369; 598 merilo 1 : 4, ostalo merilo 1 : 2.

**604** sek. XXXIII, kv. 979a, SE 369, inv. št. 16606

Odlomki skodelice s presegačim ročajem. Prostoročna izdelava, zrnavost mase – fina, obdelava površine – glajenje, trdota – zelo trdo, barva – rjava, žganje – nepopolno oksidacijsko. Pr. u. 9,2 cm, pr. d. 4,4 cm, v. 7,4 cm, db. 0,5 cm, t. 173,5 g.



**605** sek. XXXIII, kv. 979a, 1005a, SE 369, inv. št. 16607

Odlomki ustja z okrašenim ostenjem sklede. Prostoročna izdelava, zrnavost mase – fina, obdelava površine – brisanje, trdota – trdo, barva – rumenkasto rdeča, žganje – redukcijsko/oksidacijsko, okras – razčlenjeno plastično rebro, motiv – vodoravna linija. Vel. 5,6 × 3,5 cm, db. 0,7 cm, t. 44,3 g.

**606** sek. XXXIII, kv. 953a, SE 369a, inv. št. 16608

Odlomek ustja z ostenjem posode. Prostoročna izdelava, zrnavost mase – zelo fina, obdelava površine – glajenje, trdota – zelo trdo, barva – rdečkasto rjava, žganje – redukcijsko/oksidacijsko. Vel. 3,8 × 3 cm, db. 0,3 cm, pr. u. 10,8 cm, v. 2,8 cm, t. 5,4 g.

**607** sek. XXXIII, kv. 953a, SE 369a, inv. št. 16609

Odlomki ustja in ostenja sklede z držajem. Prostoročna izdelava, zrnavost mase – fina, obdelava površine – površno brisanje, trdota – zelo trdo, barva – rjava – lisasta, žganje – nekontrolirano. Pr. u. 27,9 cm, v. 8,1 cm, db. 1 cm, t. 212,1 g.



**608** sek. XXXIII, kv. 953a, SE 369a, inv. št. 16610

Odlomek okrašenega ostenja posode. Prostoročna izdelava, zrnavost mase – drobna (kremen, sljuda), prežgano/uničeno, okras – razčlenjeno plastično rebro, motiv – vodoravna linija. Na notranji strani so ohranjeni prežgani organski ostanki. Vel. 5,4 × 4,3 cm, db. 0,7 cm, t. 16,7 g.

**609** sek. XXXIII, kv. 953a, SE 369a, inv. št. 16611

Odlomek okrašenega ostenja sklede. Prostoročna izdelava, zrnavost mase – zelo fina, prežgano/uničeno, okras – kanelure, motiv – vodoraven trak poševnih linij. Vel. 3,8 × 2 cm, db. 0,3 cm, pr. 11,6 cm, v. 2,2 cm, t. 3,3 g.

**610** sek. XXXIII, kv. 953a, SE 369a, inv. št. 16612

Odlomek ostenja amfore. Prostoročna izdelava, zrnavost mase – fina, obdelava površine – glajenje, trdota – zelo trdo, barva – rdečerrjava lisasta, žganje – nepopolno oksidacijsko. Vel. 9,5 × 7,2 cm, db. 0,4 cm, pr. 21,2 cm, v. 6,4 cm, t. 66,9 g.



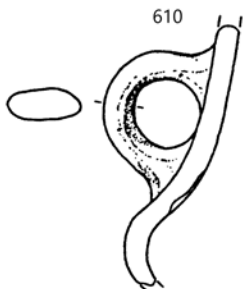
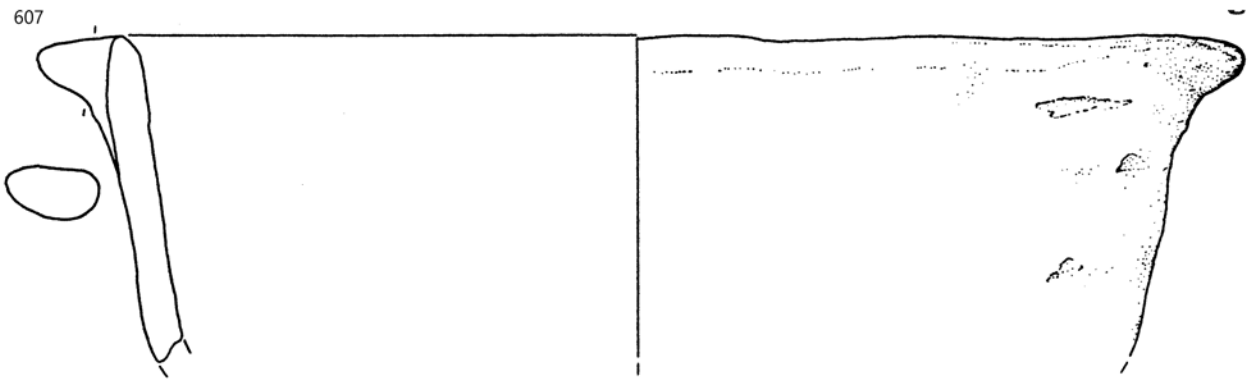
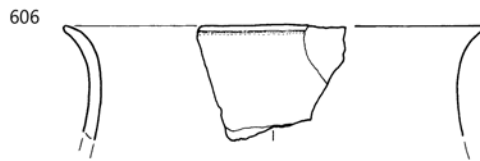
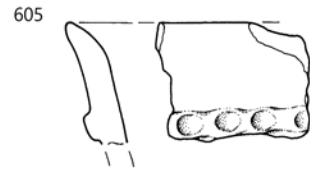
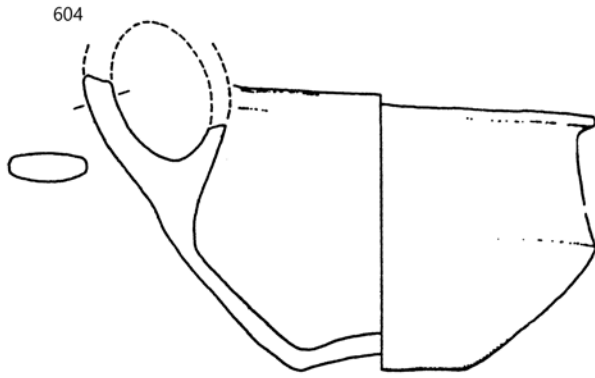

604 SE 369, 605 SE 1005a, 606–610 SE 369a; merilo 1 : 2.

**611** sek. XXXIII, kv. 953a, SE 369a, inv. št. 16613

Odlomek okrašenega ročaja. Prostoročna izdelava, zrnavost mase – drobna (kremen, sljuda), obdelava površine – glajenje, trdota – trdo, barva – svetlo rdeča, žganje – oksidacijsko, okras – kanelure, motiv – navpične linije. Vel. 3,6 × 3,2 cm, db. 0,8 cm, t. 12,8 g.

**612** sek. XXXIII, kv. 953a, SE 369a, inv. št. 16614

Predilno vretence. Prostoročna izdelava, zrnavost mase – fina, obdelava površine – glajenje, trdota – zelo trdo, barva – rjava, žganje – oksidacijsko. Pr. 3,2 cm, pr. luknje 0,3 cm, v. 1,4 cm, t. 8,8 g.

**613** sek. XXXIII, kv. 953a, SE 369a, inv. št. 16615

Ustje skodele s presegajočim ročajem. Prostoročna izdelava, zrnavost mase – drobna (kremen, sljuda), obdelava površine – brisanje, trdota – zelo trdo, barva – rjava – lisasta, žganje – nekontrolirano. Vel. 19,5 × 8,5 cm, db. 0,8 cm, t. 111,3 g.



**614** sek. XXXIII, kv. 953, SE 369b, inv. št. 16616

Odlomki dna in ostenja z držajem lonca. Prostoročna izdelava, zrnavost mase – drobna (kremen, sljuda), obdelava površine – brisanje, trdota – trdo, barva – sivorjava – lisasta, žganje – nepopolno oksidacijsko. Pr. najv. oboda 47,2 cm, pr. d. 20,3 cm, v. 21,2 cm, db. 0,9 cm, t. 1190,3 g.

**615** sek. XXXIII, kv. 1030, SE 369b, inv. št. 16617

Odlomki okrašenega ostenja lonca. Prostoročna izdelava, zrnavost mase – fina, obdelava površine – glajenje, brisanje, trdota – zelo trdo, barva – svetlo sivkasto rjava/temno siva, žganje – redukcijsko/oksidacijsko, okras – kanelure, motiv – vodoravni liniji. Pr. 46,8 cm, v. 7,2 cm, db. 1,2 cm, t. 312,3 g.

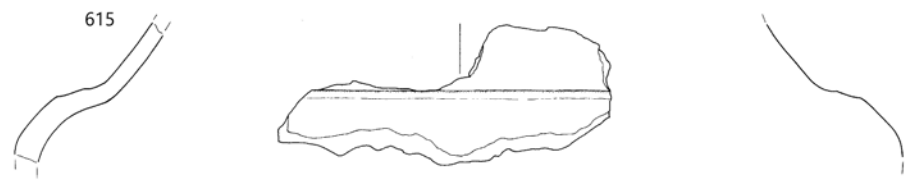
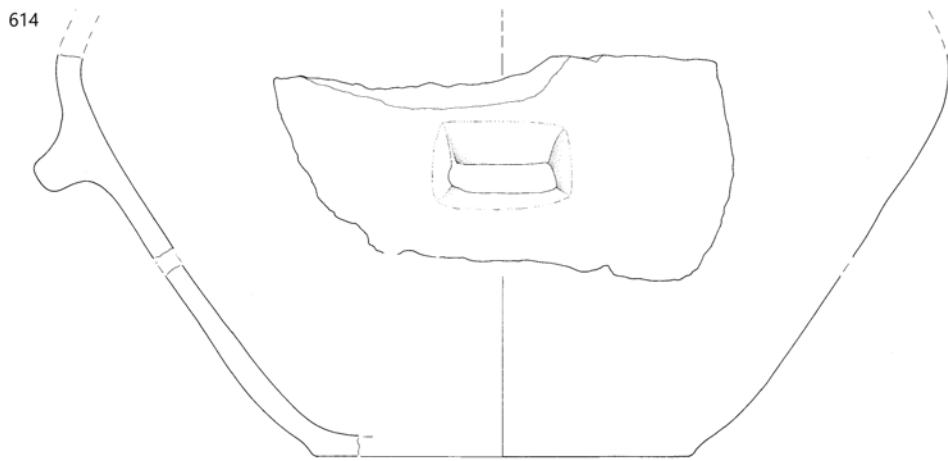
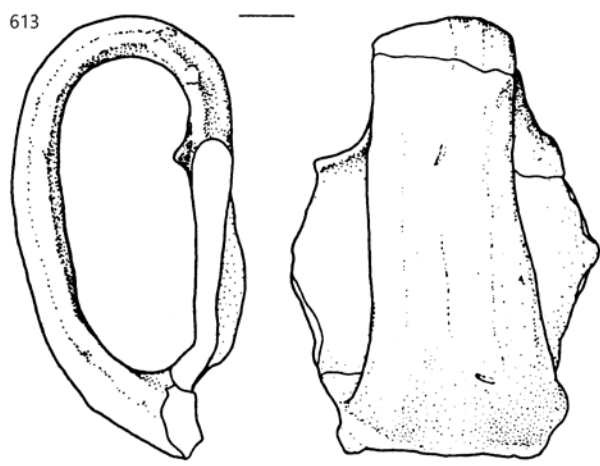
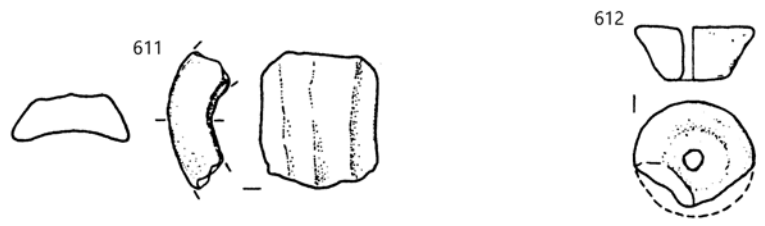

611–613 SE 369a, 614–615 SE 369b; 614–615 merilo 1 : 4, ostalo merilo 1 : 2.

**616** sek. XXXIII, kv. 1004a, SE 369b, inv. št. 16618

Odlomek okrašenega ustja posode. Prostoročna izdelava, zrnastost mase – drobna (kremen, sljuda), obdelava površine – brisanje, trdota – zelo trdo, barva – svetlo rjava, žganje – redukcijsko/oksidacijsko, okras – odtisi prstov, motiv – vodoravna linija. Vel. 8,5 × 3,7 cm, db. 1,2 cm, pr. u. 38,4 cm, v. 3,2, t. 52,6 g.

**617** sek. XXXIII, kv. 1004a, SE 369b, inv. št. 16619

Odlomki okrašenega ustja z ostenjem posode. Prostoročna izdelava, zrnastost mase – zelo groba (kremen, sljuda, keramika), obdelava površine – glajenje, brisanje, trdota – trdo, barva – svetlo sivkasto rjava, žganje – nepopolno oksidacijsko, okras – odtisi prstov, motiv – vodoravna linija. Vel. 4,2 × 3,2 cm, db. 0,8 cm, t. 12,6 g.

**618** sek. XXXIII, kv. 1004a, SE 369b, inv. št. 16620

Odlomek okrašenega ustja z ostenjem posode. Prostoročna izdelava, zrnastost mase – drobna (kremen, sljuda, keramika), obdelava površine – glajenje, trdota – trdo, barva – svetlo rdeča, žganje – nepopolno oksidacijsko, okras – odtisi prstov, motiv – vodoravna linija. Vel. 4,2 × 3,5 cm, db. 0,8 cm, t. 17,3 g.

**619** sek. XXXIII, kv. 953a, SE 369b, inv. št. 16621

Odlomek ustja z ostenjem sklede. Prostoročna izdelava, zrnastost mase – fina (sljuda), obdelava površine – glajenje, trdota – zelo trdo, barva – rdečkasto rjava, žganje – redukcijsko/oksidacijsko. Vel. 5,2 × 5,1 cm, db. 0,6 cm, pr. u. 20,3 cm, v. 4,4 cm, t. 20,4 g.

**620** sek. XXXIII, kv. 953a, SE 369b, inv. št. 16622

Keramična ploščica. Prostoročna izdelava, zrnastost mase – drobna (kremen, sljuda), obdelava površine – glajenje, trdota – trdo, barva – rumenkasto rdečerrjava – lisasta, žganje – redukcijsko/oksidacijsko. Vel. 6,4 × 5,7 cm, db. 0,8 cm, t. 36,8 g.

**621** sek. XXXIII, kv. 953a, SE 369b, inv. št. 16623

Keramična ploščica. Prostoročna izdelava, zrnastost mase – drobna (kremen, sljuda), prežgano/uničeno. Vel. 5,4 × 4,9 cm, db. 0,5 cm, t. 20,8 g.

**622** sek. XXXIII, kv. 953a, SE 369b, inv. št. 16624

Odlomki ustja in ostenja sklede. Prostoročna izdelava, zrnastost mase – fina (sljuda, keramika), obdelava površine – glajenje, trdota – zelo trdo, barva – temno rjava, žganje – oksidacijsko/redukcijsko. Pr. u. 11,2 cm, v. 3,8 cm, db. 0,3 cm, t. 12,7 g.

**623** sek. XXXIII, kv. 953a, SE 369b, inv. št. 16625

Odlomek ustja z ostenjem sklede. Prostoročna izdelava, zrnastost mase – zelo fina, obdelava površine – glajenje, trdota – zelo trdo, barva – rdečkasto rjava, žganje – redukcijsko. Vel. 3 × 2,9 cm, db. 0,4 cm, pr. u. 11,8 cm, v. 2,8 cm, t. 7,3 g.

**624** sek. XXXIII, kv. 953a, SE 369b, inv. št. 16626

Odlomki ustja z ostenjem sklede. Prostoročna izdelava, zrnastost mase – zelo fina (sljuda), obdelava površine – glajenje, trdota – zelo trdo, barva – temno rdečkasto rjava, žganje – nepopolno oksidacijsko/redukcijsko. Pr. u. 10,8 cm, db. 0,3 cm, v. 4,2 cm, t. 13,6 g.

**625** sek. XXXIII, kv. 953a, SE 369b, inv. št. 16627

Odlomek ustja z ostenjem posode. Prostoročna izdelava, zrnastost mase – zelo fina (sljuda), obdelava površine – glajenje, trdota – zelo trdo, barva – sivkasto rjava, žganje – redukcijsko. Vel. 32,2 × 1,6 cm, db. 0,4 cm, pr. u. 9,6 cm, v. 1,4 cm, t. 2,2 g.

**626** sek. XXXIII, kv. 953a, SE 369b, inv. št. 16628

Odlomek ustja z ostenjem lonca. Prostoročna izdelava, zrnastost mase – zelo fina, obdelava površine – glajenje, trdota – zelo trdo, barva – rjava, žganje – redukcijsko. Vel. 3,2 × 2,5 cm, db. 0,4 cm, pr. u. 10 cm, v. 2,4 cm, t. 3,2 g.

**627** sek. XXXIII, kv. 953a, SE 369b, inv. št. 16629

Odlomek ustja posode. Prostoročna izdelava, zrnastost mase – fina (keramika, sljuda), obdelava površine – glajenje, trdota – zelo trdo, barva – rdečkasto rumena, žganje – oksidacijsko. Vel. 5 × 2,8 cm, db. 0,5 cm, t. 8,6 g.



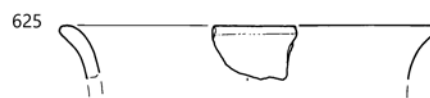
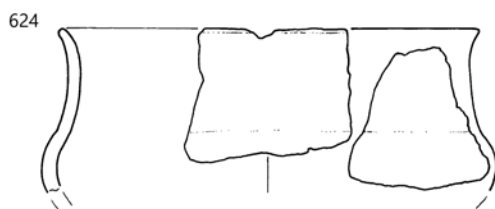
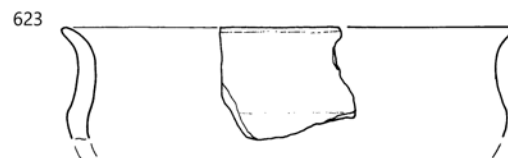
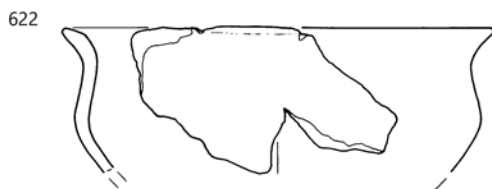
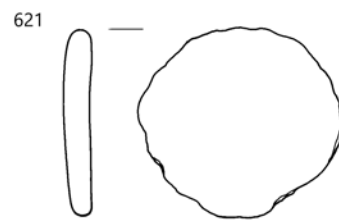
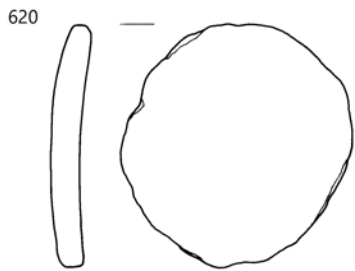
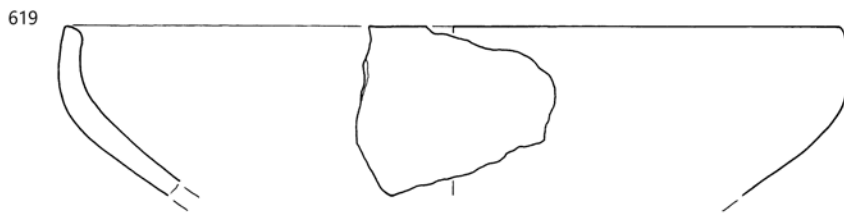
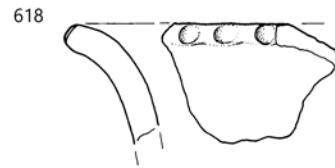

SE 369b; 616 merilo 1 : 4, ostalo merilo 1 : 2.

**628** sek. XXXIII, kv. 953a, SE 369b, inv. št. 16630  
Odlomek okrašenega ustja z ostenjem posode. Prostoročna izdelava, zrnavost mase – fina, prežgano/uničeno, okras – fasete, motiv – vodoravni liniji. Vel. 3,3 × 2,3 cm, db. 0,5 cm, t. 6,2 g.

**629** sek. XXXIII, kv. 953a, SE 369b, inv. št. 16631  
Odlomek ustja z ostenjem posode. Prostoročna izdelava, zrnavost mase – zelo fina, obdelava površine – glajenje, trdota – zelo trdo, barva – rdeča, žganje – nepopolno oksidacijsko. Vel. 2,9 × 2,4 cm, db. 0,5 cm, t. 5,5 g.

**630** sek. XXXIII, kv. 953a, SE 369b, inv. št. 16632  
Odlomek dna z ostenjem sklede. Prostoročna izdelava, zrnavost mase – zelo fina, obdelava površine – glajenje, poliranje, trdota – zelo trdo, barva – siva, žganje – redukcijsko. Pr. d. 3 cm, v. 0,6 cm, db. 0,3 cm, t. 6 g.

**631** sek. XXXIII, kv. 953a, SE 369b, inv. št. 16633  
Odlomka sklede. Prostoročna izdelava, zrnavost mase – fina, obdelava površine – glajenje, trdota – zelo trdo, barva – rdečkasto rjava/siva, žganje – nepopolno oksidacijsko. Pr. 15,9 cm, v. 2,8 cm, db. 0,5 cm, t. 11,7 g.

**632** sek. XXXIII, kv. 953a, SE 369b, inv. št. 16634  
Odlomek ostenja z ročajem. Prostoročna izdelava, zrnavost mase – fina, obdelava površine – glajenje, trdota – zelo trdo, barva – temno rjava/rjava, žganje – redukcijsko/oksidacijsko. Vel. 3,6 × 3,5 cm, db. 0,4 cm, t. 8,6 g.

**633** sek. XXXIII, kv. 953a, SE 369b, inv. št. 16635  
Fragmentirana sklede. Prostoročna izdelava, zrnavost mase – zelo fina, obdelava površine – glajenje, trdota – zelo trdo, barva – rdečkasto rjava, žganje – redukcijsko/oksidacijsko, okras – kanelure, motiv – vodoraven trak poševnih linij. Pr. u. 9,8 cm, pr. d. 3 cm, v. 7,4 cm, db. 0,3 cm, t. 10,7 g.

**634** sek. XXXIII, kv. 953a, SE 369b, inv. št. 16636  
Piramidalna utež. Prostoročna izdelava, zrnavost mase – fina, obdelava površine – glajenje, trdota – zelo trdo, barva – temno rjava, žganje – oksidacijsko/redukcijsko. Vel. 3,3 × 3,3 cm, v. 4,3 cm, t. 44,3 g.

**635** sek. XXXIII, kv. 953a, SE 369b, inv. št. 16637  
Odlomek ostenja sklede. Prostoročna izdelava, zrnavost mase – zelo fina (sljuda), obdelava površine – glajenje, trdota – zelo trdo, barva – temno rjava, žganje – redukcijsko, okras – fasete, motiv – vodoravni liniji. Vel. 3,8 × 3,1 cm, db. 0,5 cm, t. 6,1 g.

**636** sek. XXXIII, kv. 953a, SE 370, inv. št. 16638  
Bakrena planokonveksna pogača. Vel. 19,5 × 17,9 cm, db. 6,1 cm, t. 3471 g. (ICP – AES analiza je objavljena v poglavju Kovinske najdbe)

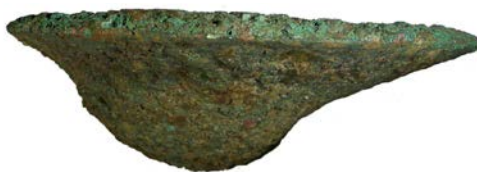

**637** sek. XXXIII, kv. 953a, SE 370, inv. št. 16639  
Okrašen lonec z držaji. Prostoročna izdelava, zrnavost mase – drobna (kremen, sljuda), obdelava površine – glajenje, trdota – zelo trdo, barva – temno rjava, žganje – oksidacijsko/redukcijsko, okras – fasete, motiv – vodoravne linije. Pr. u. 23,9 cm, pr. d. 10,8 cm, v. 27,5 cm, db. 1,7 cm, t. 13,0 g.



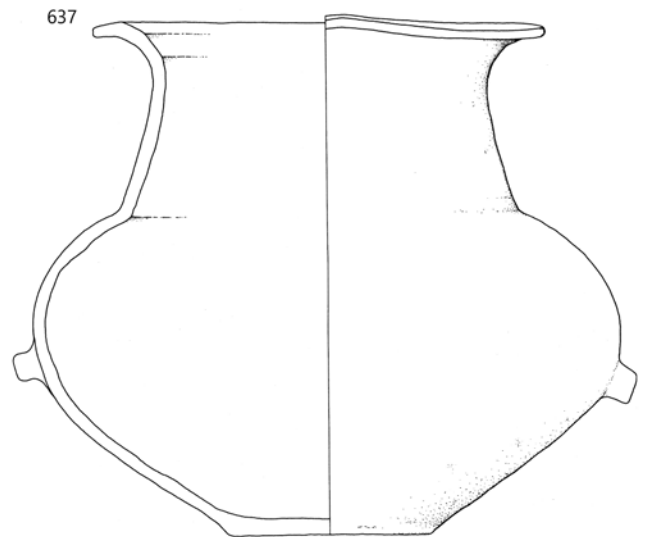
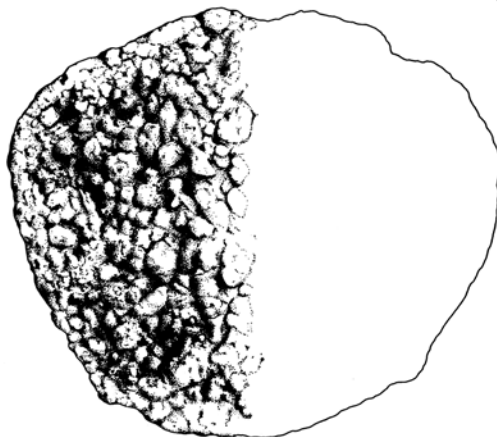
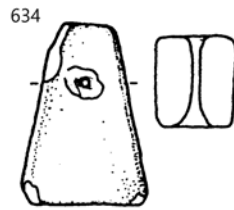
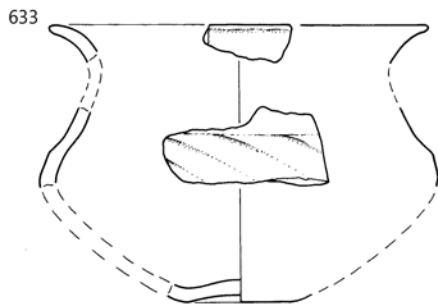
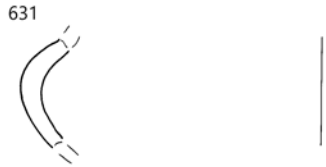
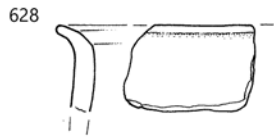

628–635 SE 369b, 636–637 SE 370; 636 merilo 1: 3, 637 merilo 1: 4, ostalo merilo 1: 2.

**638** sek. XXXIII, kv. 978a, SE 1222a, inv. št. 16640

Odlomek dna z ostenjem posode. Prostoročna izdelava, zrnavost mase – drobna (kremen, sljuda), obdelava površine – glajenje, trdota – zelo trdo, barva – sivkasto rjava, žganje – redukcijsko/oksidacijsko. Pr. d. 6,1 cm, db. 0,5 cm, v. 2,8 cm, t. 37,2 g.

**639** sek. XXXIII, kv. 978a, SE 1222a, inv. št. 16641

Odlomek ostenja skodelice z ročajem. Prostoročna izdelava, prežgano/uničeno. Odlomek ima popolnoma razpadlo strukturo. Vel. 4,8 × 3,7 cm, db. 0,5 cm, t. 21,8 g.



**640** sek. XXXIII, kv. 978a, SE 1222a, inv. št. 16642

Odlomek ostenja sklede. Prostoročna izdelava, prežgano/uničeno. Pr. 17,9 cm, v. 8,1 cm, db. 0,3 cm, t. 77,7 g.

**641** sek. XXXIII, kv. 978a, SE 1222b, inv. št. 16643

Odlomek okrašenega ustja z ostenjem posode. Prostoročna izdelava, zrnavost mase – fina, obdelava površine – glajenje, trdota – zelo trdo, barva – rdečkasto rjava, žganje – redukcijsko/oksidacijsko, okras – fasete, motiv – vodoravne linije. Vel. 6 × 4 cm, db. 0,8 cm, pr. u. 18,4 cm, v. 3,2 cm, t. 27,7 g.

**642** sek. XXXIII, kv. 978a, SE 1222b, inv. št. 16644

Odlomek okrašenega ustja z ostenjem posode. Prostoročna izdelava, zrnavost mase – drobna (kremen, sljuda), obdelava površine – brisanje, trdota – zelo trdo, barva – sivorjava lisasta/temno rjava, žganje – redukcijsko/oksidacijsko, okras – fasete, motiv – vodoravne linije. Na obeh straneh so dobro vidni sledovi prostoročne obdelave. Vel. 11,1 × 7 cm, db. 0,8 cm, pr. u. 15,9 cm, v. 6,8 cm, t. 78,8 g.



**643** sek. XXXIII, kv. 978a, SE 1222b, inv. št. 16645

Odlomek ustja z ostenjem sklede. Prostoročna izdelava, zrnavost mase – drobna (kremen, sljuda), prežgano/uničeno. Vel. 6,5 × 6 cm, db. 1 cm, t. 52,6 g.

**644** sek. XXXIII, kv. 978a, SE 1222b, inv. št. 16646

Odlomek okrašenega ustja posode. Prostoročna izdelava, zrnavost mase – drobna (kremen, sljuda), obdelava površine – brisanje, trdota – zelo trdo, barva – rumenkasto rjava, žganje – oksidacijsko, okras – plitve kanelure, motiv – vodoraven trak navpičnih linij. Vel. 6,5 × 3,9 cm, db. 1,1 cm, t. 33,2 g.

**645** sek. XXXIII, kv. 978a, SE 1222b, inv. št. 16647

Odlomek ustja z ostenjem sklede. Prostoročna izdelava, zrnavost mase – drobna (kremen, sljuda), prežgano/uničeno. Vel. 4,7 × 3 cm, db. 0,7 cm, pr. u. 24,6 cm, v. 2,2 cm, t. 12,7 g.

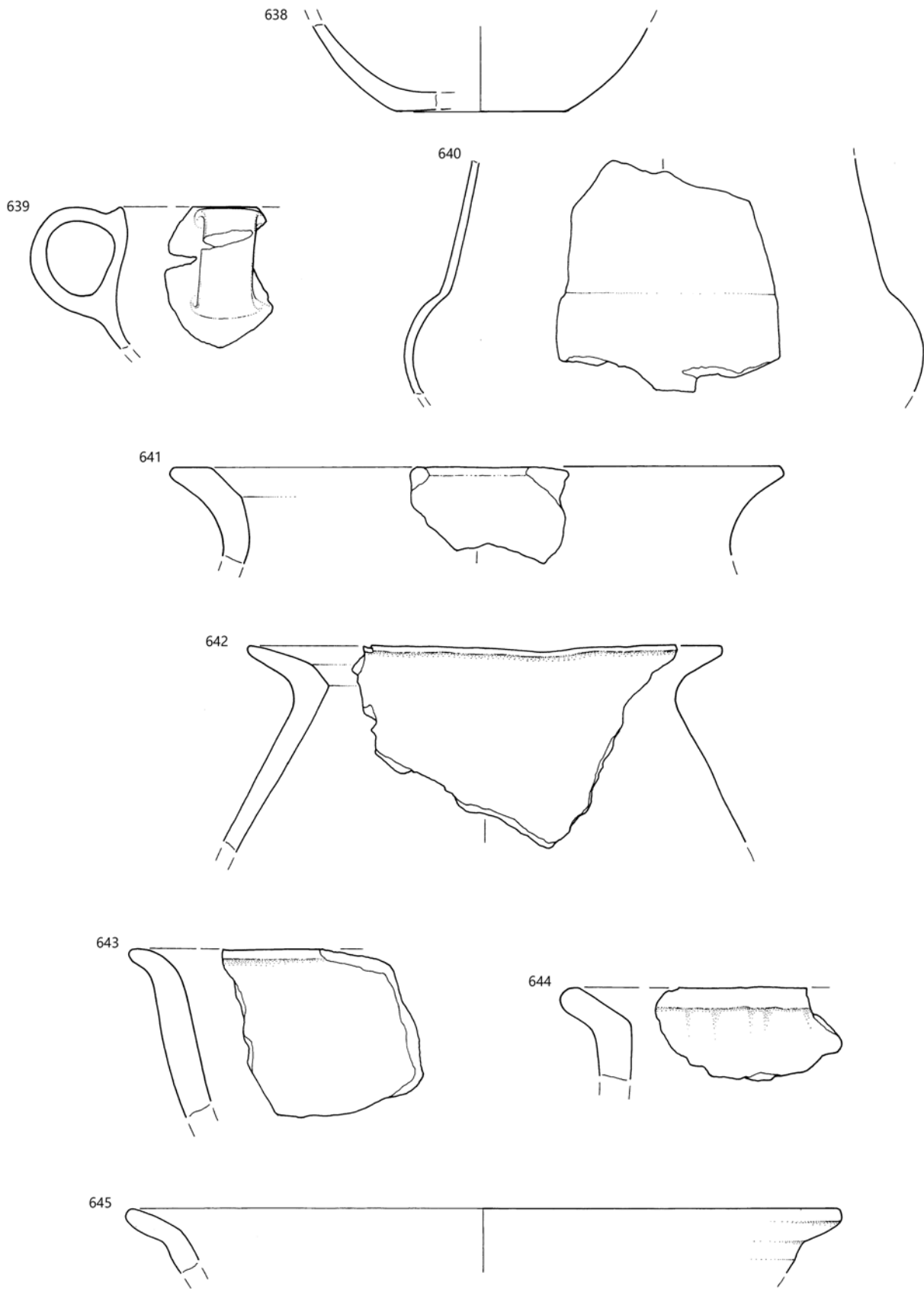

638–640 SE 1222a, 641–645 SE 1222b; merilo 1 : 2.

**646** sek. XXXIII, kv. 1005a, SE 1224, inv. št. 16648

Odlomek ustja z okrašenim ostenjem lonca. Prostoročna izdelava, zrnavost mase – drobna (kremen, sljuda), obdelava površine – brisanje, trdota – zelo trdo, barva – rdečkasto siva, žganje – nepopolno oksidacijsko, okras – razčlenjeno plastično rebro, motiv – vodoravna linija. Vel. 10,2 × 6,8 cm, db. 0,8 cm, pr. u. 29,4 cm, v. 6 cm, t. 78 g.

**647** sek. XXXIII, kv. 978, inv. št. 16649

Odlomek ustja z ostenjem sklede. Prostoročna izdelava, zrnavost mase – drobna (kremen, sljuda), obdelava površine – glajenje, trdota – zelo trdo, barva – svetlo sivkasto rjava, žganje – redukcijsko/oksidacijsko. Vel. 3,7 × 2,5 cm, db. 0,7 cm, t. 9,2 g.

**648** sek. XXXIII, kv. 953, SE 3a, inv. št. 16650

Odlomek svitka. Prostoročna izdelava, zrnavost mase – drobna (kremen, sljuda), obdelava površine – brisanje, trdota – izredno trdo, barva – svetlo rjava, žganje – oksidacijsko. Pr. 9,8 cm, pr. luknje 5,2 cm, v. 2,7 cm, t. 46,4 g.

**649** sek. XXXIII, kv. 979a, SE 3a, inv. št. 16651

Odlomki okrašenega ostenja posode. Prostoročna izdelava, zrnavost mase – fina, obdelava površine – glajenje, trdota – zelo trdo, barva – sivkasto rjava, žganje – nekontrolirano, okras – žlebovi, motiv – vodoraven trak različno usmerjenih snopov poševnih linij. Vel. 5,1 × 4,1 in 5,2 × 3,2 cm, db. 0,6 cm, t. 33 g.

**650** sek. XXXIII, kv. 979a, SE 3a, inv. št. 16652

Odlomek ustja z ostenjem posode. Prostoročna izdelava, zrnavost mase – drobna (kremen, sljuda), obdelava površine – brisanje, trdota – zelo trdo, barva – rdečkasto rjava, žganje – nepopolno oksidacijsko. Vel. 5,5 × 5 cm, db. 1 cm, t. 31,2 g.

**651** sek. XXXIII, kv. 953a, SE 369b, inv. št. 16653

Odlomek okrašenega ostenja pekve. Prostoročna izdelava, zrnavost mase – drobna (kremen, sljuda), prežgano/uničeno, okras – razčlenjeno plastično rebro, motiv – vodoravna linija. Vel. 10,3 × 6,1 cm, db. 0,6 cm, pr. 32 cm, v. 4,8 cm, t. 41,5 g.

**652** sek. XXXIII, kv. 953a, SE 369b, inv. št. 16654

Odlomek okrašenega ostenja posode. Prostoročna izdelava, zrnavost mase – drobna (kremen, sljuda), obdelava površine – brisanje, trdota – zelo trdo, barva – rjava, žganje – nepopolno oksidacijsko, okras – razčlenjeno plastično rebro, motiv – vodoravna linija. Vel. 6,7 × 6 cm, db. 0,9 cm, t. 45,4 g.

**653** sek. XXXIII, kv. 953a, SE 369b, inv. št. 16655

Odlomek okrašenega ostenja posode. Prostoročna izdelava, zrnavost mase – drobna (kremen, sljuda), obdelava površine – glajenje, trdota – izredno trdo, barva – rjava, žganje – redukcijsko/oksidacijsko, okras – razčlenjeno plastično rebro, motiv – vodoravna linija. Vel. 5,7 × 4 cm, db. 0,9 cm, t. 22,9 g.

**654** sek. XXXIII, kv. 953a, SE 369b, inv. št. 16656

Odlomek ostenja skodelice z ročajem. Prostoročna izdelava, zrnavost mase – fina, obdelava površine – glajenje, trdota – zelo trdo, barva – siva, žganje – redukcijsko. Vel. 3 × 2,9 cm, db. 0,4 cm, t. 9,5 g.

**655** sek. XXXIII, kv. 1004a, SE 369a,b, inv. št. 16657

Odlomek dna z ostenjem posode. Prostoročna izdelava, obdelava površine – brisanje, trdota – zelo trdo, barva – sivorjava – lisasta, žganje – nekontrolirano. Pr. d. 15,4 cm, v. 7,6 cm, db. 1,1 cm, t. 547,6 g.

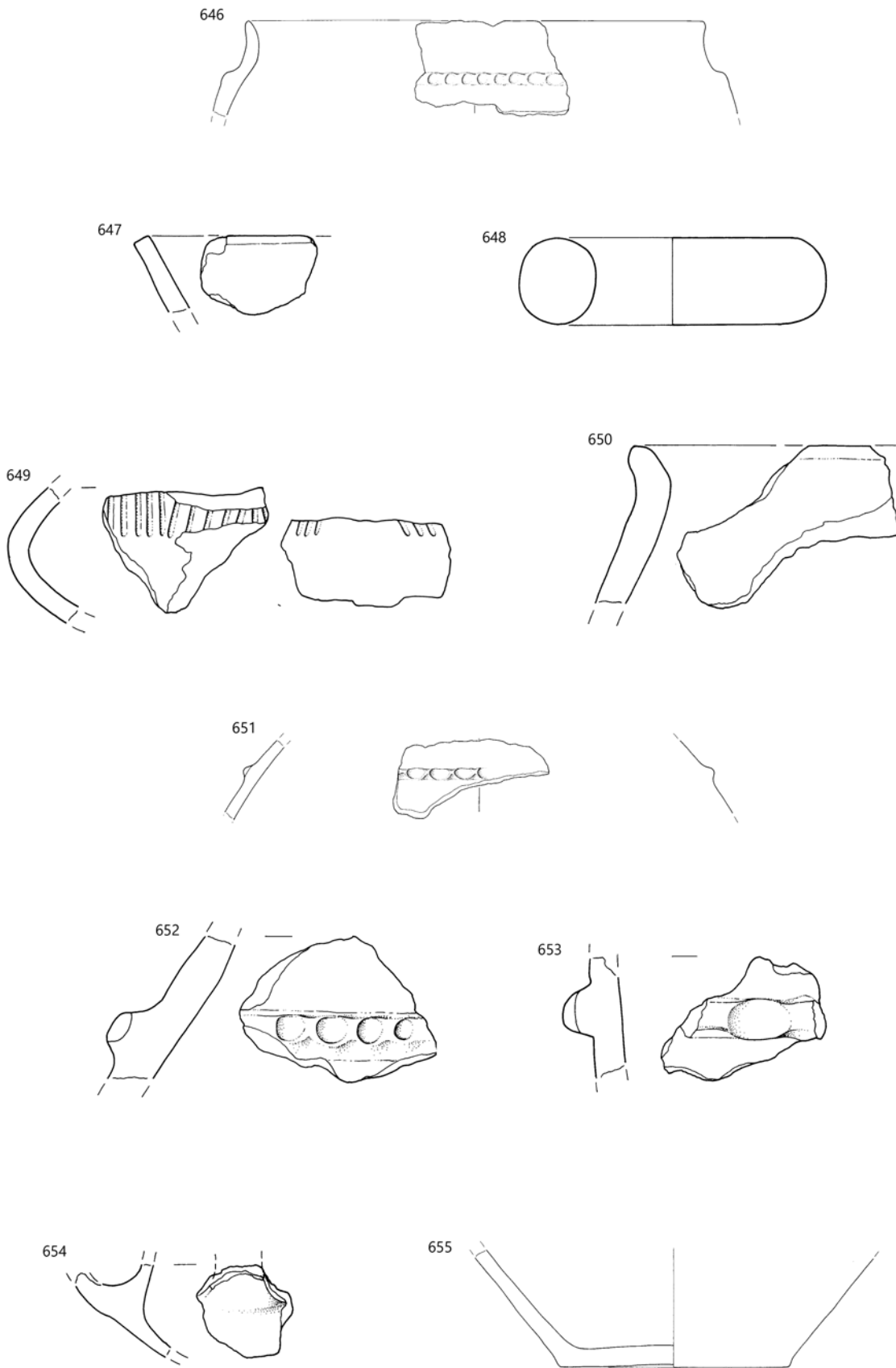

646 SE 1224, 647 SE ?, 648–650 SE 3a, 651–654 SE 369b, 655 SE 369a, b; 646, 651, 655 merilo 1 : 4, ostalo merilo 1 : 2.



## Sektor XXXIV

**656** sek. XXXIV, kv. 994, SE 1, inv. št. 16658

Odlomek okrašenega ostenja posode. Prostoročna izdelava, zrnavost mase – drobna (kremen, sljuda), obdelava površine – glajenje, trdota – izredno trdo, barva – siva/temno siva, žganje – redukcijsko/oksidacijsko, okras – odtis nasnute vrvice, motiv – vodoravne linije. Vel. 3,8 × 3,5 cm, db. 0,8 cm, t. 13,8 g.

**657** sek. XXXIV, kv. 961, SE 384, inv. št. 16659

Odlomka skodele z ročajem. Prostoročna izdelava, zrnavost mase – groba (kremen, sljuda, keramika), obdelava površine – brisanje, trdota – izredno trdo, barva – svetlo rjava, žganje – redukcijsko/oksidacijsko. Vel. 8 × 6,9 cm, db. 0,9 cm, t. 85,4 g.



**658** sek. XXXIV, kv. 961, SE 384, inv. št. 16660

Odlomki dna z ostenjem posode. Prostoročna izdelava, zrnavost mase – drobna (kremen, sljuda), obdelava površine – glajenje, trdota – zelo trdo, barva – siva, žganje – redukcijsko/oksidacijsko. Pr. d. 6,2 cm, db. 0,5 cm, v. 1,6 cm, t. 29,1 g.

**659** sek. XXXIV, kv. 962, SE 385, inv. št. 16661

Odlomek ročaja. Prostoročna izdelava, zrnavost mase – drobna (kremen, sljuda), obdelava površine – glajenje, trdota – izredno trdo, barva – temno rjava, žganje – redukcijsko. Vel. 7,2 × 4,5 cm, db. 0,2 cm, t. 43 g.

**660** sek. XXXIV, kv. 1019, SE 393, inv. št. 16662

Odlomek okrašenega ostenja pekve. Prostoročna izdelava, zrnavost mase – drobna (kremen, sljuda), obdelava površine – brisanje, glajenje, trdota – izredno trdo, barva – rjava, žganje – oksidacijsko, okras – razčlenjeno plastično rebro, motiv – vodoraven trak poševnih linij. Vel. 8,2 × 6,5 cm, db. 0,9 cm, pr. 20,8 cm, v. 5,6 cm, t. 56,3 g.

**661** sek. XXXIV, kv. 1018, SE 394, inv. št. 16663

Fragmentiran okrašen lonec. Prostoročna izdelava, zrnavost mase – drobna (kremen, sljuda), obdelava površine – glajenje, površno brisanje, trdota – izredno trdo, barva – sivorjava – lisasta/siva, žganje – redukcijsko, okras – vrezi, bradavice, motiv – trakova vodoravnih linij, vmes cikcak linija.

Pr. d. 5,2 cm,  
pr. n. 10,8 cm, v. 9,1 cm,  
db. 0,6 cm, t. 107,5 g.



**662** sek. XXXIV, kv. 987, SE 399, inv. št. 16664

Odlomek ustja z ostenjem lonca. Prostoročna izdelava, zrnavost mase – groba (kremen, sljuda), obdelava površine – brisanje, trdota – izredno trdo, barva – rdečerjava – lisasta, žganje – oksidacijsko. Vel. 6,5 × 4,7 cm, db. 0,7 cm, pr. u. 19,8 cm, v. 4,4 cm, t. 30,9 g.

**663** sek. XXXIV, kv. 962, SE 776, inv. št. 16665

Odlomek okrašenega ostenja. Prostoročna izdelava, zrnavost mase – drobna (kremen, sljuda), obdelava površine – brisanje, trdota – izredno trdo, barva – sivkasto rjava/temno siva, žganje – redukcijsko, okras – glavničast. Vel. 2,9 × 2 cm, db. 0,6 cm, t. 3,4 g.

## Sektor XXXV

**664** (473) sek. XXXV, kv. 1072, SE 1, inv. št. 16666

Odlomek ustja posode. Prostoročna izdelava, zrnavost mase – fina, obdelava površine – glajenje, trdota – izredno trdo, barva – rdečkasto rumena, žganje – redukcijsko/oksidacijsko, okras – plitka kanelura, motiv – vodoravna linija. Vel. 5,1 × 3,3 cm, db. 0,8 cm, t. 24,2 g.



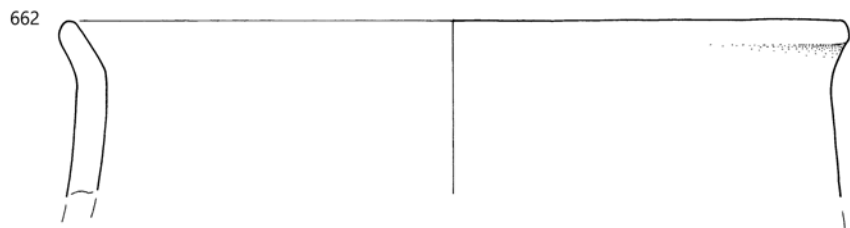
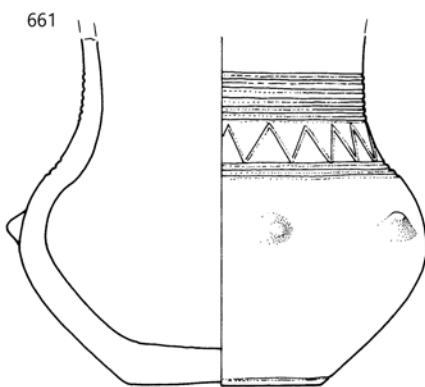
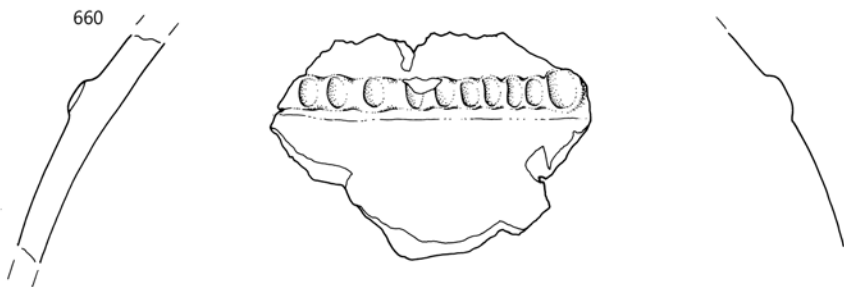
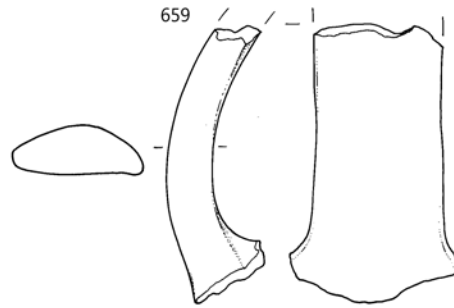
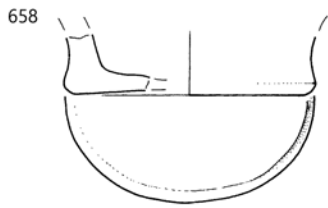
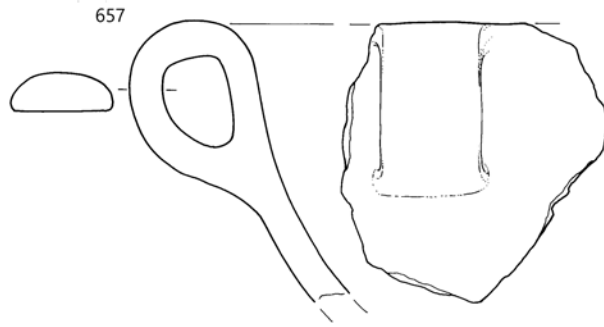

⋮ 656 SE 1, 657–658 SE 384, 659 SE 385, 660 SE 393, 661 SE 394, 662 SE 399, 663 SE 776; merilo 1: 2.

**665 sek. XXXV, kv. 1099, SE 2, inv. št. 16667**

Odlomek dna z ostenjem posode. Prostoročna izdelava, zrnavost mase – groba (kremen, sljuda), obdelava površine – brisanje, trdota – izredno trdo, barva – rdečkasto rumena/temno siva, žganje – redukcijsko/oksidacijsko. Spodnja površina dna je prekrita s finim peskom. Vel. 9 × 7,6 cm, db. 1,2 cm, pr. d. 12 cm, v. 4,2 cm, t. 11,6 g.

**666 sek. XXXV, kv. 1092, SE 3, inv. št. 16668**

Odlomek dna z ostenjem posode. Prostoročna izdelava, zrnavost mase – groba (kremen, sljuda), obdelava površine – brisanje, trdota – izredno trdo, barva – svetlo siva, žganje – redukcijsko/oksidacijsko. Vel. 5 × 4,1 cm, db. 1 cm, t. 24 g.

**667 sek. XXXV, kv. 1043, SE 3a, inv. št. 16669**

Predilno vretence. Prostoročna izdelava, zrnavost mase – zelo fina, obdelava površine – glajenje, trdota – zelo trdo, barva – sivkasto rjava, žganje – nepopolno oksidacijsko. Pr. 2,9 cm, pr. luknje 0,3 cm, v. 2 cm, t. 12,3 g.

**668 sek. XXXV, kv. 1066, SE 832, inv. št. 16670**

Odlomek svitka. Prostoročna izdelava, zrnavost mase – groba (kremen, sljuda), obdelava površine – brisanje, trdota – zelo trdo, barva – rdečkasto rumena, žganje – nepopolno oksidacijsko. Pr. 9 cm, pr. luknje 4,8 cm, v. 2,6 cm, t. 44 g.

**669 sek. XXXV, kv. 1092, SE 842, inv. št. 16671**

Fragmentirano žrmlje iz gnajsa. Vel. 27,9 × 17,8 cm, db. 5,7 cm, t. 4613,8 g.



**670 sek. XXXV, kv. 1072, SE 845, inv. št. 16672**

Odlomek dna z ostenjem posode. Prostoročna izdelava, zrnavost mase – drobna (kremen, sljuda), obdelava površine – glajenje, trdota – zelo trdo, barva – rdeča, žganje – oksidacijsko. Vel. 11,1 × 7 cm, db. 1,5 cm, pr. d. 13,2 cm, v. 4,4 cm, t. 109,1 g.

## Sektor XXXV, XXXVIII

**671 sek. XXXV, XXXVIII, kv. 1100, 1117, SE 1429, inv. št. 16673**

Odlomek okrašenega ostenja posode. Prostoročna izdelava, zrnavost mase – fina, obdelava površine – brisanje, trdota – zelo trdo, barva – rdečkasto rumena, žganje – redukcijsko/oksidacijsko, okras – odtisi orodja, motiv – vodoravni trak poševnih linij. Vel. 2,2 × 1,6 cm, db. 0,5 cm, t. 2,4 g.

## Sektor XXXV

**672 sek. XXXV, kv. 1064, SE 2(?), inv. št. 16674**

Dno z ostenjem posode. Prostoročna izdelava, zrnavost mase – groba (kremen, sljuda), obdelava površine – glajenje, trdota – izredno trdo, barva – rdečkasto rumena, žganje – redukcijsko/oksidacijsko. Vel. 5,6 × 5 cm, db. 0,7 cm, pr. d. 4,3 cm, v. 1,4 cm, t. 27,4 g.

**673 sek. XXXV, kv. 1096, SE 2(?), inv. št. 16675**

Ročaj. Prostoročna izdelava, zrnavost mase – groba (kremen, sljuda), obdelava površine – brisanje, trdota – izredno trdo, barva – rdečerjava – lisasta, žganje – nepopolno oksidacijsko. Vel. 5,3 × 5,1 cm, db. 1,3 cm, t. 41,2 g.

**674 sek. XXXV, kv. 1097, SE 2(?), inv. št. 16676**

Odlomek ustja z okrašenim ostenjem lonca. Prostoročna izdelava, zrnavost mase – drobna (kremen, sljuda), obdelava površine – brisanje, trdota – zelo trdo, barva – rdečkasto rumena, žganje – oksidacijsko, okras – razčlenjeno plastično rebro, motiv – vodoravna linija. Vel. 5,5 × 5,4 cm, db. 0,9 cm, t. 34,3 g.

**675 sek. XXXV, kv. 1097, SE 2(?), inv. št. 16677**

Odlomek okrašenega ostenja posode. Prostoročna izdelava, zrnavost mase – drobna (kremen, sljuda), obdelava površine – brisanje, trdota – zelo trdo, barva – rdečkasto rumena/siva, žganje – nepopolno oksidacijsko, okras – razčlenjeno plastično rebro, motiv – vodoravna linija. Vel. 4,1 × 3,4 cm, db. 0,6 cm, t. 11,8 g.

## Sektor XXXVI

**676 sek. XXXVI, kv. 1081, SE 1, inv. št. 16678.**

Odlomek ustja z ostenjem posode. Prostoročna izdelava, zrnavost mase – fina, obdelava površine – glajenje, trdota – izredno trdo, barva – rjava, žganje – redukcijsko/oksidacijsko. Vel. 7,6 × 6,2 cm, db. 1,5 cm, t. 80,2 g.

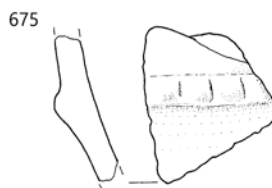
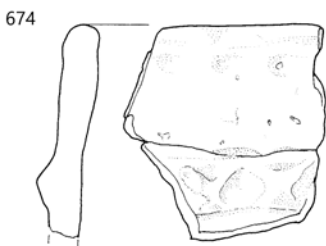
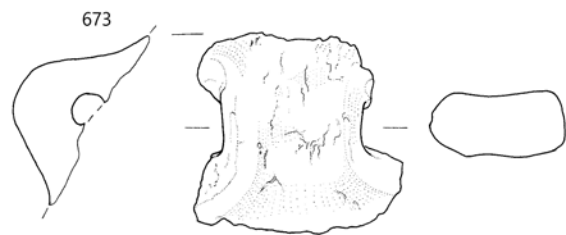
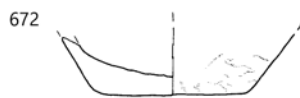
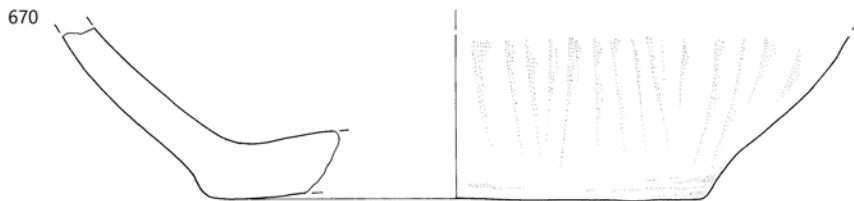
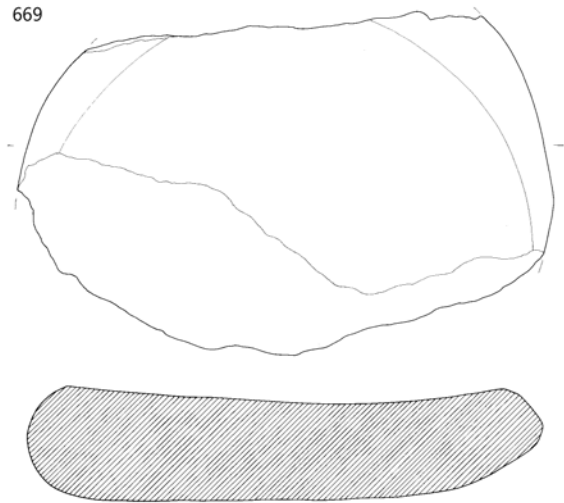
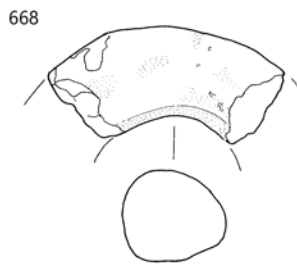
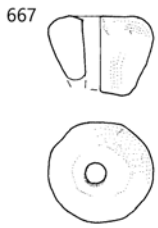
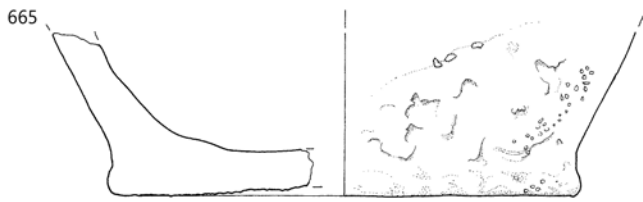

665 SE 2, 666 SE 3, 667 SE 3a, 668 SE 832, 669 SE 854, 670 SE 845, 671 SE 1429, 672–675 SE 2?, 676 SE 1; 669 merilo 1 : 4, ostalo merilo 1 : 2.

**677** sek. XXXVI, kv. 1081, SE 1, inv. št. 16679

Odlomek ustja z ostenjem lonca. Prostoročna izdelava, zrnavost mase – fina, obdelava površine – brisanje, trdota – trdo, barva – rjava, žganje – nepopolno oksidacijsko. Vel. 7,5 × 5,2 cm, db. 1 cm, t. 50,7 g.

**678** sek. XXXVI, kv. 1108, SE 1, inv. št. 16680

Odlomek ustja z ostenjem sklede. Prostoročna izdelava, zrnavost mase – drobna (kremen, sljuda), obdelava površine – brisanje, trdota – trdo, barva – rdečkasto rumena, žganje – nepopolno oksidacijsko. Vel. 3,7 × 2,5 cm, db. 0,4 cm, t. 6,7 g.

**679** sek. XXXVI, kv. 1108, SE 1, inv. št. 16681

Odlomek ustja posode. Prostoročna izdelava, zrnavost mase – groba (kremen, sljuda), obdelava površine – brisanje, trdota – izredno trdo, barva – rjava, žganje – nepopolno oksidacijsko. Vel. 5,5 × 3,5 cm, db. 1,7 cm, t. 25,9 g.

**680** sek. XXXVI, kv. 1108a, SE 1, inv. št. 16682

Odlomek ostenja z ostankom ročaja. Prostoročna izdelava, zrnavost mase – drobna (kremen, sljuda), obdelava površine – glajenje, trdota – zelo trdo, barva – sivkasto rjava, žganje – oksidacijsko. Vel. 4,7 × 4,1 cm, db. 1 cm, t. 29,5 g.

**681** sek. XXXVI, kv. 1052, SE 2, inv. št. 16683

Odlomek dna z ostenjem posode. Prostoročna izdelava, zrnavost mase – fina, obdelava površine – glajenje, trdota – izredno trdo, barva – siva, žganje – redukcijsko. Vel. 7,2 × 6,7 cm, db. 0,7 cm, pr. d. 10,1 cm, v. 3,4 cm, t. 46,2 g.

**682** sek. XXXVI, kv. 1060, SE 2, inv. št. 16684

Odlomek ustja z ostenjem sklede. Prostoročna izdelava, zrnavost mase – fina, obdelava površine – glajenje, trdota – izredno trdo, barva – rumenkasto rjava, žganje – redukcijsko/oksidacijsko. Vel. 5 × 2,4 cm, db. 0,7 cm, t. 15,8 g.

**683** sek. XXXVI, kv. 1107, SE 2, inv. št. 16685

Odlomek okrašenega ustja sklede. Prostoročna izdelava, zrnavost mase – zelo fina, obdelava površine – glajenje, trdota – zelo trdo, barva – siva – lisasta, žganje – nekontrolirano, okras – kanelure, motiv – vodoraven trak poševnih linij. Vel. 3,5 × 3,4 cm, db. 0,5 cm, t. 13,8 g.

**684** sek. XXXVI, kv. 1108, SE 2, inv. št. 16686

Odlomek ustja z okrašenim ostenjem lonca. Prostoročna izdelava, zrnavost mase – drobna (kremen, sljuda), obdelava površine – glajenje, trdota – zelo trdo, barva – sivkasto rjava, žganje – nepopolno oksidacijsko, okras – razčlenjeno plastično rebro, motiv – vodoravna linija. Vel. 11,2 × 9,5 cm, db. 1,2 cm, t. 150,1 g.



**685** sek. XXXVI, kv. 1108, SE 2, inv. št. 16687

Odlomek ustja z ostenjem posode. Prostoročna izdelava, zrnavost mase – fina, obdelava površine – glajenje, trdota – izredno trdo, barva – rjava, žganje – nepopolno oksidacijsko. Vel. 4 × 2,3 cm, db. 0,7 cm, t. 13,3 g.

**686** sek. XXXVI, kv. 1108, SE 2, inv. št. 16688

Odlomek ustja z ostenjem posode. Prostoročna izdelava, zrnavost mase – fina, obdelava površine – glajenje, trdota – izredno trdo, barva – rjava, žganje – nepopolno oksidacijsko. Vel. 3,7 × 3,4 cm, db. 0,7 cm, t. 11,9 g.

677

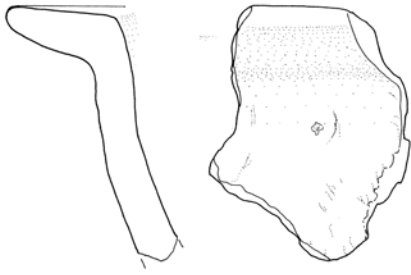

678



679



680



681

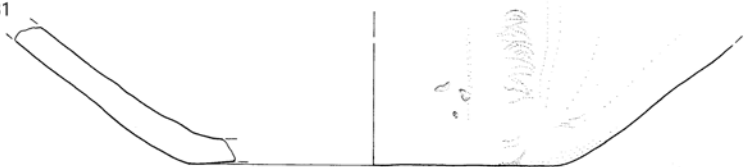

682

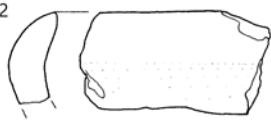

683

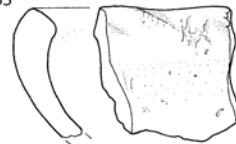

684



685



686

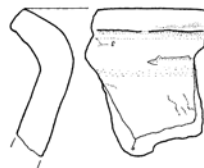

⋮ 677–680 SE 1, 681–686 SE 2; merilo 1 : 2.

**687** sek. XXXVI, kv. 1057a, SE 882/1, inv. št. 16689

Fragmentiran okrašen lonec. Prostorčna izdelava, zrnastost mase – drobna (kremen, sljuda), obdelava površine – glajenje, barva – sivkasto rjava, žganje – redukcijsko/oksidacijsko, okras – glavničast. Pr. u. 27,5 cm, v. 18,7 cm, db. 0,8 cm, t. 589 g.



**688** sek. XXXVI, kv. 1108a, SE 888, inv. št. 16690

Odlomka dna z ostenjem posode. Prostorčna izdelava, zrnastost mase – zelo fina, obdelava površine – poliranje, trdota – zelo trdo, barva – rdečkasto rjava, žganje – nepopolno oksidacijsko. Pr. d. 8,1 cm, db. 0,4 cm, v. 1 cm, t. 13,5 g.

SEKTOR XXXVII

**689** sek. XXXVII, kv. 1032a, SE 1, inv. št. 16691

Odlomka okrašene sklede. Prostorčna izdelava, zrnastost mase – zelo fina, obdelava površine – glajenje, trdota – zelo trdo, barva – temno rjava, žganje – redukcijsko, okras – kanelure, motiv – vodoraven trak poševnih linij. Vel. 6 × 4,6 in 4,1 × 2,6 cm, db. 0,5 cm, t. 19,3 g.

**690** sek. XXXVII, kv. 1032a, SE 1, inv. št. 16692

Odlomek okrašene ustja posode. Prostorčna izdelava, zrnastost mase – drobna (kremen, sljuda), obdelava površine – površno brisanje, trdota – izredno trdo, barva – sivkasto rjava, žganje – redukcijsko, okras – odtisi prstov, motiv – vodoravna linija. Vel. 4,2 × 2 cm, db. 0,6 cm, t. 8,3 g.

**691** sek. XXXVII, kv. 1178, SE 1, inv. št. 16693

Odlomek ustja z ostenjem posode. Prostorčna izdelava, zrnastost mase – drobna (kremen, sljuda), prežgano/uničeno. Vel. 6 × 3,2 cm, db. 0,6 cm, pr. u. 17,1 cm, v. 3 cm, t. 20,3 g.

**692** sek. XXXVII, kv. 1112, SE 2, inv. št. 16694

Odlomki okrašene ustja z ostenjem sklede. Prostorčna izdelava, zrnastost mase – zelo fina, obdelava površine – glajenje, trdota – zelo trdo, barva – temno rjava, žganje – nepopolno oksidacijsko/redukcijsko, okras – kanelure, motiv – vodoraven trak poševnih linij. Vel. 8,7 × 3,6 cm, db. 0,6 cm, pr. u. 21 cm, v. 3,6 cm, t. 29,8 g.

**693** sek. XXXVII, kv. 1113, SE 2, inv. št. 16965

Odlomek okrašene ostenja posode. Prostorčna izdelava, zrnastost mase – drobna (kremen, sljuda), obdelava površine – brisanje, trdota – zelo trdo, barva – svetlo sivkasto rjava, žganje – redukcijsko/oksidacijsko, okras – razčlenjeno plastično rebro, motiv – vodoravna linija. Vel. 7,6 × 6,3 cm, db. 0,9 cm, t. 60,2 g.

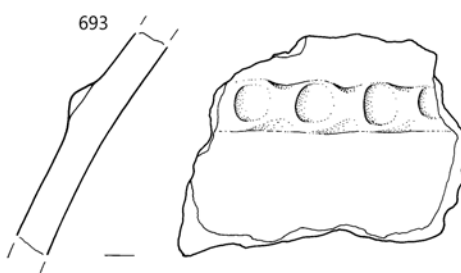
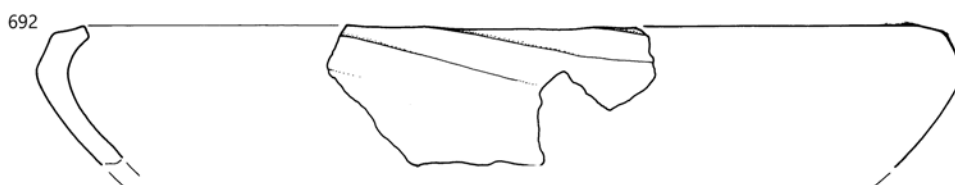
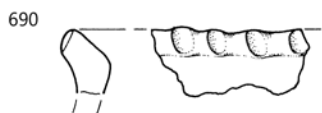
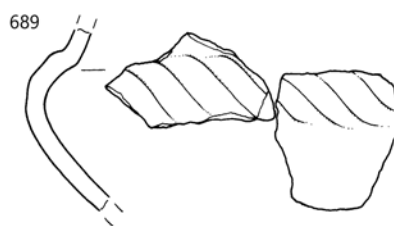
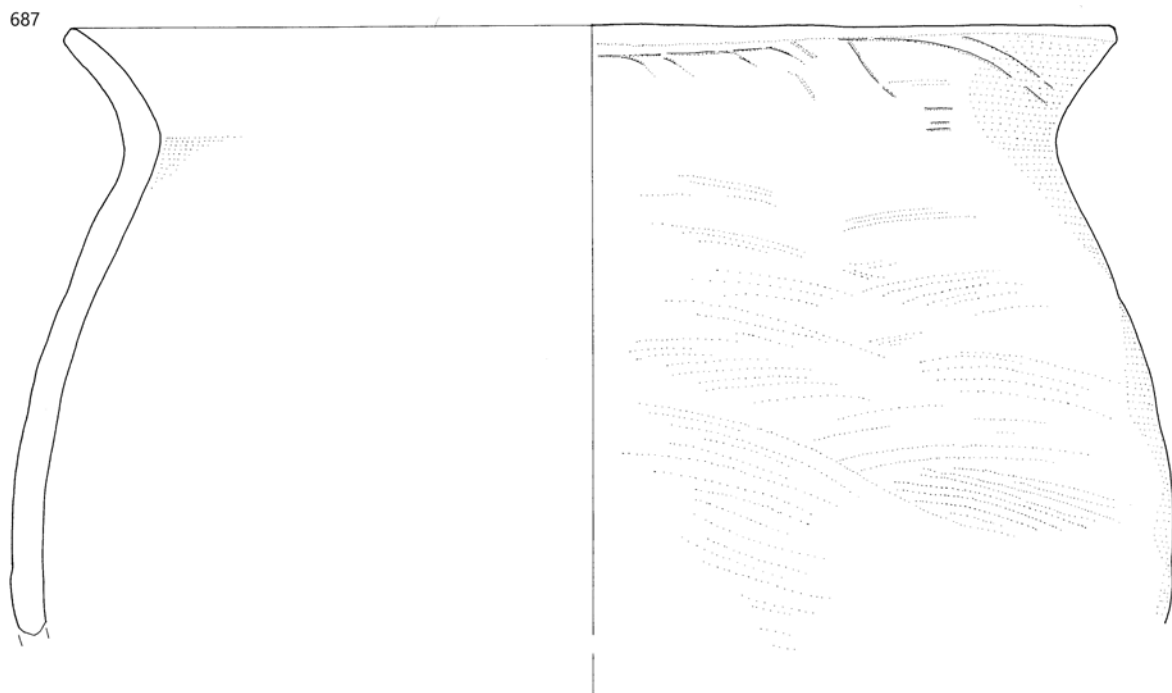

687 SE 822/1, 688 SE 888, 689-691 SE 1, 692-693 SE 2; merilo 1:2.



**694** sek. XXXVII, kv. 1151, SE 2, inv. št. 16696

Odlomek bronaste zapestnice oziroma obročka. Vel. 3,7 cm, db. 0,5 cm, t. 6 g.



**695** sek. XXXVII, kv. 1113, SE 2, inv. št. 16697

Odlomek okrašenega ostenja posode. Prostoročna izdelava, zrnastost mase – drobna (kremen, sljuda), obdelava površine – brisanje, trdota – trdo, barva – rumenkasto rjava/siva – lisasta, žganje – oksidacijsko, okras – razčlenjeno plastično rebro, motiv – trak vodoravnih linij. Vel. 8,6 × 6,5 cm, db. 1,1 cm, t. 29,5 g.

**696** sek. XXXVII, kv. 1111, SE 3a, inv. št. 16698

Odlomek okrašenega ostenja posode. Prostoročna izdelava, zrnastost mase – fina, obdelava površine – glajenje, trdota – zelo trdo, barva – temno siva, žganje – redukcijsko, okras – vrezi, motiv – vodoravna linija, pod njo poševne linije. Vel. 2,5 × 2,2 cm, db. 0,8 cm, t. 5,4 g.

**697** sek. XXXVII, kv. 1113, SE 3a, inv. št. 16699

Odlomek ustja z okrašenim ostenjem sklede. Prostoročna izdelava, zrnastost mase – drobna (kremen, sljuda), obdelava površine – brisanje, trdota – zelo trdo, barva – sivorjava – lisasta, žganje – nekontrolirano, okras – razčlenjeno plastično rebro, motiv – vodoravna linija. Vel. 7,5 × 7 cm, db. 1,2 cm, t. 75,2 g.

**698** sek. XXXVII, kv. 1129, SE 3a, inv. št. 16700

Odlomek ostenja z držajem. Prostoročna izdelava, zrnastost mase – groba (kremen, sljuda), obdelava površine – površno brisanje, trdota – zelo trdo, barva – rdečkasto rjava, žganje – nekontrolirano, okras – razčlenjeno plastično rebro, motiv – vodoravna linija. Vel. 6,6 × 5,5 cm, db. 1,1 cm, t. 48,3 g.

**699** sek. XXXVII, kv. 1131, SE 3a, inv. št. 16671

Odlomek kolenčastega ročaja s čepom za pritrditev. Prostoročna izdelava, zrnastost mase – fina, obdelava površine – glajenje, trdota – zelo trdo, barva – rdečkasto rjava, žganje – nepopolno oksidacijsko. Vel. 3,1 × 1,5 cm, db. 1 cm, t. 5,5 g.

**700** sek. XXXVII, kv. 1131, SE 3a, inv. št. 16702

Držaj s čepom za pritrditev. Prostoročna izdelava, zrnastost mase – drobna (kremen, sljuda), obdelava površine – brisanje, trdota – zelo trdo, barva – rdečkasto rjava, žganje – redukcijsko/oksidacijsko. Vel. 4,5 × 2,3 cm, db. 2 cm, t. 18,2 g.

**701** sek. XXXVII, kv. 1131, SE 3a, inv. št. 16703

Odlomek ročaja s čepom za pritrditev. Prostoročna izdelava, zrnastost mase – drobna (kremen, sljuda), obdelava površine – površno brisanje, trdota – zelo trdo, barva – rdečkasto rumena, žganje – oksidacijsko. Vel. 4,5 × 4 cm, db. 1,1 cm, t. 22,6 g.

**702** sek. XXXVII, kv. 1134, SE 3a, inv. št. 16704

Odlomek okrašenega ustja z ostenjem posode. Prostoročna izdelava, zrnastost mase – fina, prežgano/uničeno, okras

– fasete, motiv – vodoravne linije. Vel. 3,5 × 3 cm, db. 0,6 cm, t. 10,5 g.

**703** sek. XXXVII, kv. 1135, SE 3a, inv. št. 16705

Odlomek držaja s čepom za pritrditev. Prostoročna izdelava, zrnastost mase – groba (kremen, sljuda), prežgano/uničeno. Vel. 3,7 × 3,3 cm, db. 0,9 cm, t. 16,1 g.

**704** sek. XXXVII, kv. 1137, SE 3a, inv. št. 16706

Odlomek dna z ostenjem posode. Prostoročna izdelava, zrnastost mase – fina, obdelava površine – brisanje, trdota – zelo trdo, barva – sivkasto rjava, žganje – redukcijsko. Vel. 4,7 × 3,5 cm, db. 0,5 cm, pr. d. 7,6 cm, v. 2,4 cm, t. 12,4 g.

**705** sek. XXXVII, kv. 1138, SE 3a, inv. št. 16707

Odlomek okrašenega ostenja. Prostoročna izdelava, zrnastost mase – fina, obdelava površine – glajenje, trdota – zelo trdo, barva – temno siva, žganje – redukcijsko, okras – kanelure, motiv – vodoravne linije. Vel. 4,5 × 3,7 cm, db. 0,5 cm, t. 10,7 g.

**706** sek. XXXVII, kv. 1154, SE 3a, inv. št. 16708

Odlomek ustja z ostenjem posode. Prostoročna izdelava, zrnastost mase – fina, obdelava površine – glajenje, trdota – trdo, barva – svetlo rdeča, žganje – oksidacijsko. Vel. 3,8 × 2 cm, db. 0,5 cm, pr. u. 12,4 cm, v. 1,8 cm, t. 5,1 g.



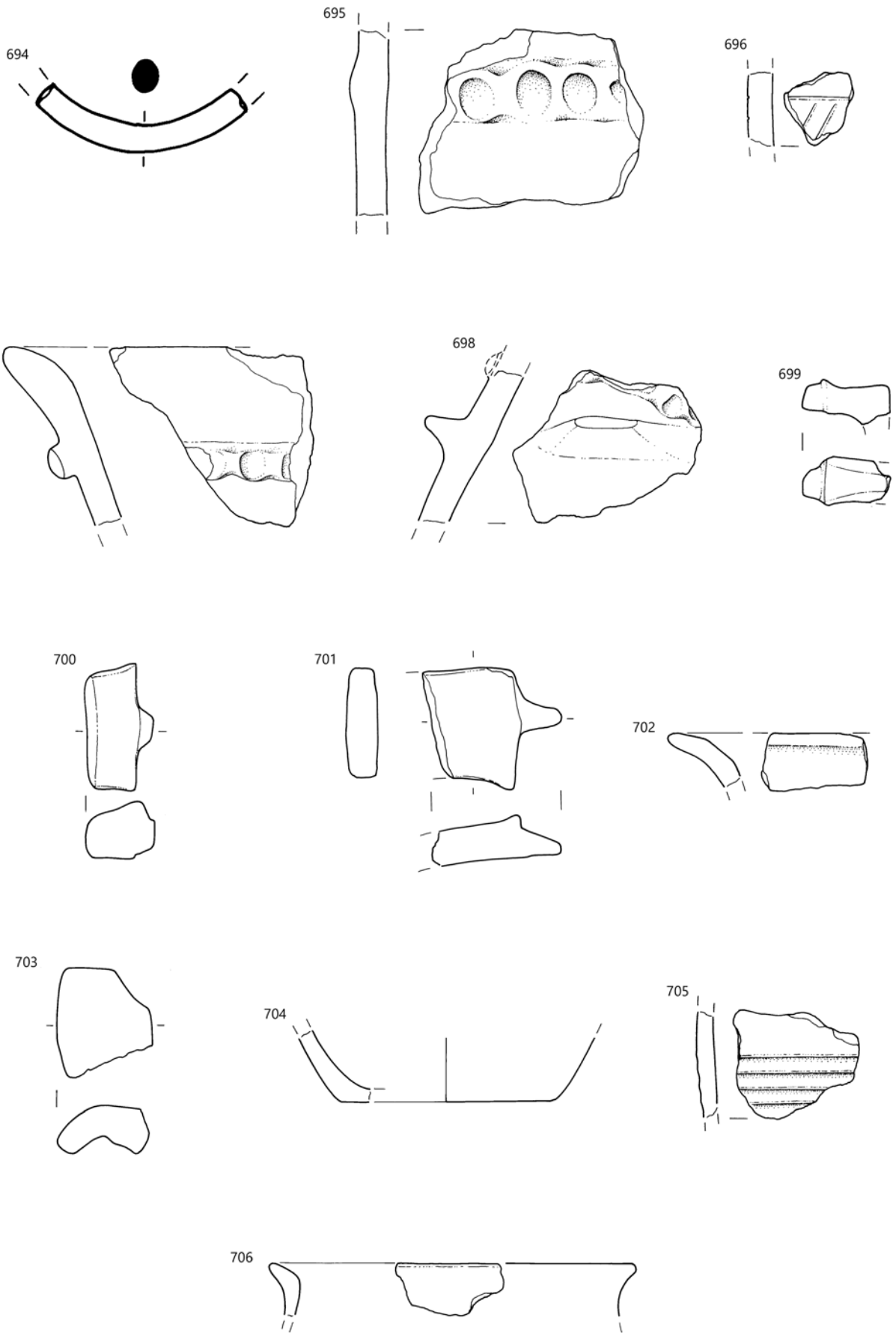

694–695 SE 2, 696–706 SE 3a; 694 merilo 1: 1, ostalo merilo 1: 2.

**707** sek. XXXVII, kv. 1155, SE 3a, inv. št. 16709

Odlomek okrašenega ostenja posode. Prostoročna izdelava, zrnastost mase – drobna (kremen, sljuda), obdelava površine – brisanje, trdota – trdo, barva – rdečkasto rumena/temno rjava, žganje – nepopolno oksidacijsko, okras – razčlenjeno plastično rebro, motiv – vodoravna linija. Vel. 6,7 × 6 cm, db. 0,9 cm, t. 44,7 g.

**708** sek. XXXVII, kv. 1155, SE 3a, inv. št. 16710

Odlomek ustja posode. Prostoročna izdelava, zrnastost mase – drobna (kremen, sljuda), prežgano/uničeno. Vel. 63,3 × 3,5 cm, db. 1,1 cm, t. 13,6 g.

**709** sek. XXXVII, kv. 1156, SE 3a, inv. št. 16711

Odlomek ostenja z držajem. Prostoročna izdelava, zrnastost mase – drobna (kremen, sljuda), prežgano/uničeno. Vel. 7,6 × 5 cm, db. 0,9 cm, t. 94,6 g.

**710** sek. XXXVII, kv. 1156, SE 3a, inv. št. 16712

Odlomek okrašenega ustja posode. Prostoročna izdelava, zrnastost mase – fina, obdelava površine – glajenje, trdota – zelo trdo, barva – sivkasto rjava, žganje – redukcijsko/oksidacijsko, okras – fasete, motiv – vodoravne linije. Vel. 4,5 × 4,5 cm, db. 1 cm, t. 33,9 g.

**711** sek. XXXVII, kv. 1158, SE 3a, inv. št. 16713

Odlomek okrašenega ostenja posode. Prostoročna izdelava, zrnastost mase – groba (kremen, sljuda), obdelava površine – brisanje, trdota – izredno trdo, barva – svetlo siva/temno siva, žganje – redukcijsko/oksidacijsko, okras – odtis nasnute vrvice, motiv – vodoravne linije. Vel. 4 × 3,6 cm, db. 1 cm, t. 15,9 g.

**712** sek. XXXVII, kv. 1158, SE 3a, inv. št. 16714

Odlomek ustja z ostenjem posode. Prostoročna izdelava, zrnastost mase – zelo fina, obdelava površine – glajenje, trdota – trdo, barva – rdečkasto rjava, žganje – nepopolno oksidacijsko. Vel. 2,9 × 1,5 cm, db. 0,5 cm, t. 2,5 g.

**713** sek. XXXVII, kv. 1159, SE 3a, inv. št. 16715

Fragmentirana piramidalna utež. Prostoročna izdelava, zrnastost mase – drobna (kremen, sljuda), obdelava površine – brisanje, trdota – zelo trdo, barva – sivorjava – lisasta, žganje – nekontrolirano. Pr. d. 7 cm, v. 5,8 cm, t. 143,2 g.

**714** sek. XXXVII, kv. 1160, SE 3a, inv. št. 16716

Odlomek okrašenega ostenja posode. Prostoročna izdelava, zrnastost mase – drobna (kremen, sljuda), obdelava površine – brisanje, trdota – izredno trdo, barva – sivorjava – lisasta, žganje – nekontrolirano, okras – odtis nasnute vrvice, motiv – vodoravne linije. Odlomek ima močno zaobljene robove. Vel. 4 × 2,9 cm, db. 1,1 cm, t. 15,9 g.

**715** sek. XXXVII, kv. 1160, SE 3a, inv. št. 16717

Odlomek okrašenega ustja z ostenjem posode. Prostoročna izdelava, zrnastost mase – drobna (kremen, sljuda), obdelava površine – brisanje, trdota – izredno trdo, barva – sivorjava – lisasta, žganje – nekontrolirano, okras – odtis nasnute vrvice, motiv – vodoravne linije. Odlomek ima močno zaobljene robove. Vel. 3,5 × 2,5 cm, db. 0,9 cm, t. 9,1 g.

**716** sek. XXXVII, kv. 1161, SE 3a, inv. št. 16718

Odlomek okrašenih ustja in ostenja. Prostoročna izdelava, zrnastost mase – zelo fina, obdelava površine – glajenje, trdota – izredno trdo, barva – sivkasto rjava, žganje – oksidacijsko, okras – žlebovi, motiv – poševne linije. Vel. 2,6 × 2,5 cm, db. 0,4 cm, t. 3,4 g.

**717** sek. XXXVII, kv. 1175, SE 3a, inv. št. 16719

Odlomka dna z ostenjem posode. Prostoročna izdelava, zrnastost mase – drobna (kremen, sljuda), obdelava površine – površno brisanje, trdota – zelo trdo, barva – rdečkasto rumena/temno rjava, žganje – nepopolno oksidacijsko. Pr. d. 18,9 cm, db. 1,2 cm, v. 5 cm, t. 253,6 g.

**718** sek. XXXVII, kv. 1178, SE 3a, inv. št. 16720

Odlomka dna z ostenjem posode. Prostoročna izdelava, zrnastost mase – drobna (kremen, sljuda), obdelava površine – brisanje, trdota – izredno trdo, barva – svetlo siva/temno siva, žganje – oksidacijsko. Pr. d. 9,1 cm, db. 0,5 cm, v. 1,8 cm, t. 17,9 g.

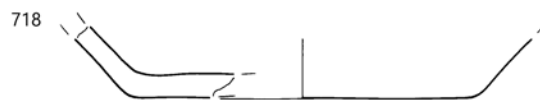
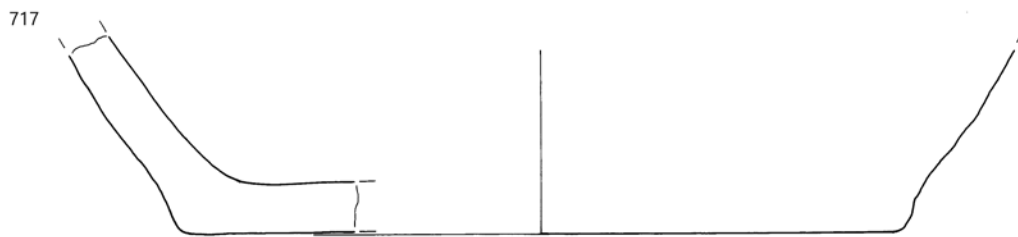
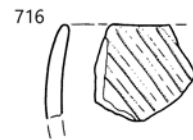
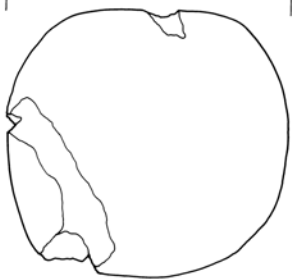
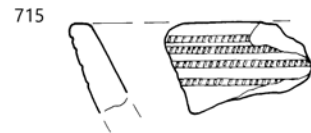
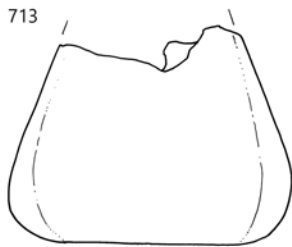
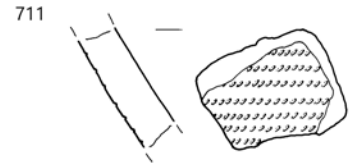
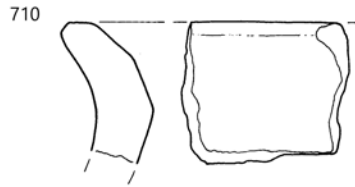
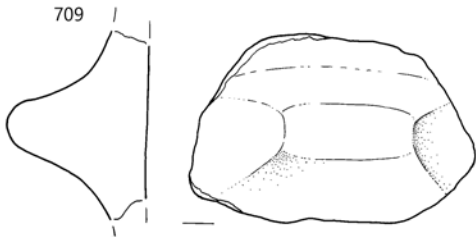
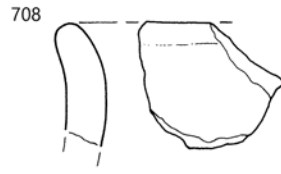
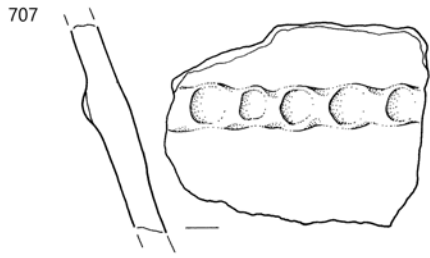

SE 3a, merilo 1 : 2.

**719 sek. XXXVII, kv. 1133a, SE 3a, inv. št. 16721**

Odlomek ostenja z držajem. Prostoročna izdelava, zrnavost mase – drobna (kremen, sljuda), obdelava površine – glajenje, trdota – trdo, barva – svetlo rdeča, žganje – redukcijsko/oksidacijsko. Vel. 4,4 × 3,2 cm, db. 0,7 cm, t. 23,2 g.

**720 sek. XXXVII, kv. 1156a, SE 3a, inv. št. 16722**

Odlomek okrašenega ostenja posode. Prostoročna izdelava, zrnavost mase – groba (kremen, sljuda), obdelava površine – brisanje, trdota – izredno trdo, barva – svetlo siva/temno siva, žganje – oksidacijsko, okras – odtis nasnute vrvice, motiv – vodoravne linije. Vel. 4,2 × 3 cm, db. 0,9 cm, t. 18,9 g.

**721 sek. XXXVII, kv. 1156a, SE 3a, inv. št. 16723**

Odlomek ustja z okrašenim ostenjem lonca. Prostoročna izdelava, zrnavost mase – drobna (kremen, sljuda), obdelava površine – brisanje, trdota – zelo trdo, barva – svetlo rjava/temno siva, žganje – oksidacijsko, okras – razčlenjeno plastično rebro, motiv – vodoravna linija. Vel. 4 × 4 cm, db. 0,7 cm, t. 10,5 g.

**722 sek. XXXVII, kv. 1156a, SE 3a, inv. št. 16724**

Odlomek držaja. Prostoročna izdelava, zrnavost mase – drobna (kremen, sljuda), obdelava površine – površno brisanje, trdota – zelo trdo, barva – temno rjava, žganje – redukcijsko. Vel. 4 × 3,5 cm, db. 0,7 cm, t. 12,1 g.

**723 sek. XXXVII, kv. 1156a, SE 3a, inv. št. 16725**

Odlomek ustja z ostenjem posode. Prostoročna izdelava, zrnavost mase – fina, obdelava površine – glajenje, trdota – zelo trdo, barva – rdečkasto rjava, žganje – redukcijsko/oksidacijsko. Vel. 4,2 × 3 cm, db. 1 cm, t. 8,4 g.

**724 sek. XXXVII, kv. 1156a, SE 3a, inv. št. 16726**

Odlomek ustja z ostenjem posode. Prostoročna izdelava, zrnavost mase – fina, obdelava površine – glajenje, trdota – trdo, barva – rdečkasto rumena, žganje – nepopolno oksidacijsko. Vel. 4,2 × 4,1 cm, db. 0,7 cm, t. 14,6 g.

**725 sek. XXXVII, kv. 1156a, SE 3a, inv. št. 16727**

Odlomek dna z ostenjem posode. Prostoročna izdelava, zrnavost mase – drobna (kremen, sljuda), obdelava površine – glajenje, trdota – trdo, barva – rdečkasto rumena, žganje – oksidacijsko. Vel. 5,2 × 2,7 cm, db. 1 cm, pr. d. 11,2 cm, v. 2 cm, t. 21,5 g.

**726 sek. XXXVII, kv. 1156a, SE 3a, inv. št. 16728**

Odlomek okrašenega ostenja posode. Prostoročna izdelava, zrnavost mase – zelo fina, obdelava površine – glajenje, trdota – zelo trdo, barva – rjava, žganje – redukcijsko, okras – vrezi, motiv – vodoravni cikcak liniji. Vel. 3,5 × 3 cm, db. 0,8 cm, t. 5,3 g.

**727 sek. XXXVII, kv. 1157a, SE 3a, inv. št. 16729**

Odlomek okrašenega ostenja posode. Prostoročna izdelava, zrnavost mase – drobna (kremen, sljuda), obdelava površine – glajenje, trdota – zelo trdo, barva – rjava, žganje – nepopolno oksidacijsko, okras – odtis koleščka, motiv – trak vodoravnih linij in poševne linije (viseči trikotnik) pod njimi. Vel. 4,2 × 3,3 cm, db. 0,7 cm, t. 14,4 g.



**728 sek. XXXVII, kv. 1157a, SE 3a, inv. št. 16730**

Odlomek okrašenega ostenja posode. Prostoročna izdelava, zrnavost mase – groba (kremen, sljuda), obdelava površine – brisanje, trdota – izredno trdo, barva – svetlo rjava/temno siva, žganje – redukcijsko/oksidacijsko, okras – razčlenjeno plastično rebro, motiv – vodoravna linija. Vel. 4,4 × 4 cm, db. 1 cm, t. 22 g.

**729 sek. XXXVII, kv. 1136, SE 3a/SE 963, inv. št. 16731**

Odlomki ustja z ostenjem posode. Prostoročna izdelava, zrnavost mase – drobna (kremen, sljuda), obdelava površine – brisanje, trdota – zelo trdo, barva – sivo – rdečkasto rumena – lisasta, žganje – redukcijsko/oksidacijsko. Vel. 7,6 × 5,3 cm, db. 1 cm, pr. u. 17,6 cm, v. 4 cm, t. 42,9 g.

**730 sek. XXXVII, kv. 1136, SE 3a/SE 963, inv. št. 16732**

Odlomek ustja z ostenjem posode. Prostoročna izdelava, zrnavost mase – fina, obdelava površine – glajenje, trdota – zelo trdo, barva – rdečkasto rjava, žganje – redukcijsko/oksidacijsko. Vel. 4,3 × 2,5 cm, db. 0,5 cm, t. 5,2 g.

**731 sek. XXXVII, kv. 1136, SE 3a/SE 963, inv. št. 16733**

Odlomek okrašenega ostenja lonca. Prostoročna izdelava, zrnavost mase – groba (kremen, keramika), obdelava površine – brisanje, trdota – trdo, barva – rdečkasto rumena, žganje – nepopolno oksidacijsko, okras – razčlenjeno plastično rebro, motiv – vodoravna linija. Vel. 7,6 × 6,5 cm, db. 0,8 cm, pr. 21 cm, t. 69,8 g.

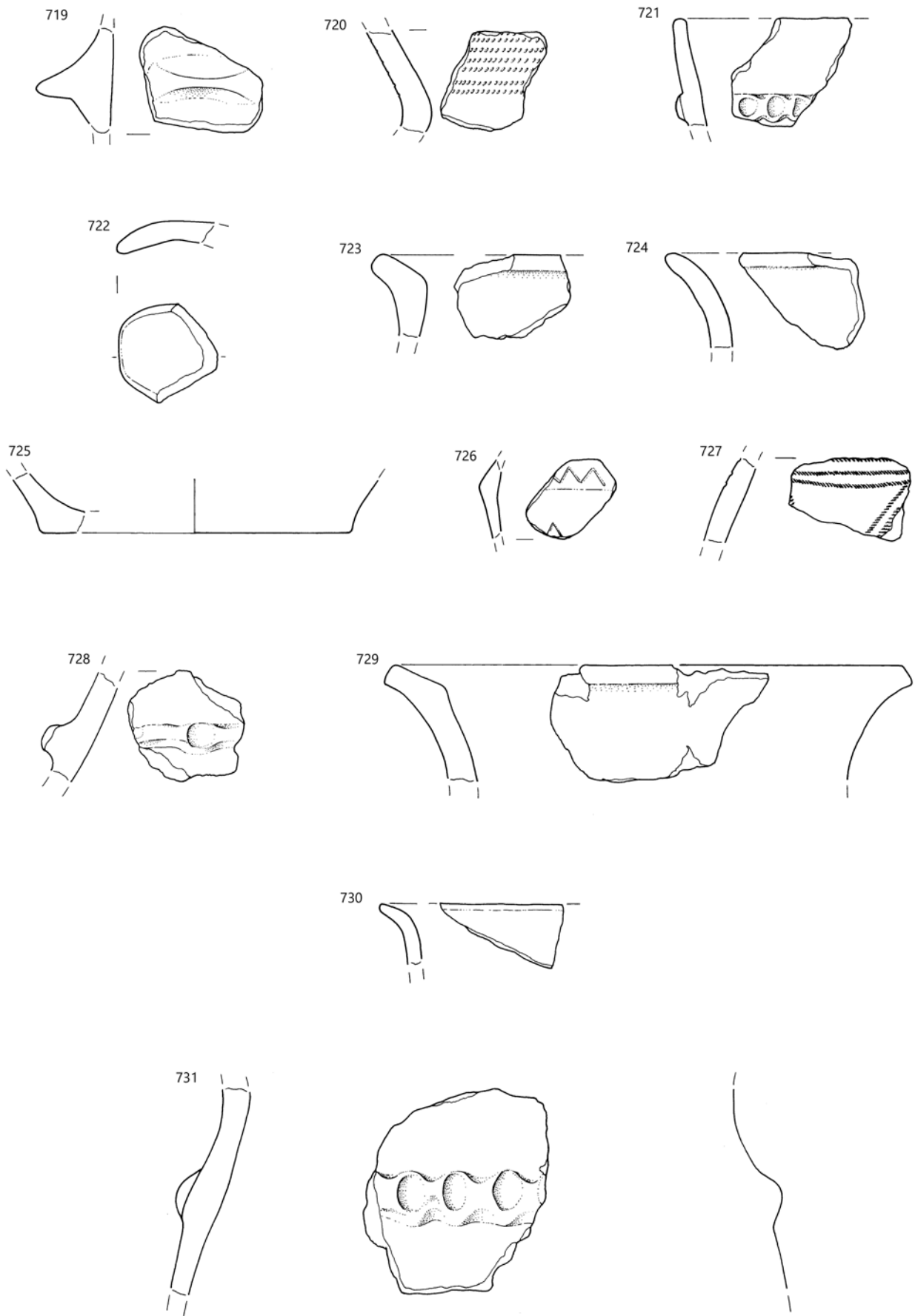

719-728 SE 3a, 729-731 SE 3a/SE 963; merilo 1: 2.

**732 sek. XXXVII, kv. 1113, SE 900, inv. št. 16734**

Odlomek bronaste zapestnice oziroma obročka. Vel. 4,4 cm, db. 0,9 cm, t. 16,7 g. (ICP – AES analiza je objavljena v poglavju Kovinske najdbe.)

**733 sek. XXXVII, kv. 1128, 1129, SE 915, inv. št. 16735**

Odlomki ustja in ostenja sklede. Prostoročna izdelava, zrnavost mase – fina, obdelava površine – glajenje, trdota – zelo trdo, barva – rdečkasto rjava, žganje – redukcijsko/oksidacijsko. Vel. 9,5 × 8,6 cm, db. 0,5 cm, pr. u. 17,6 cm, v. 6,6 cm, t. 73,5 g.

**734 sek. XXXVII, kv. 1137, SE 918, inv. št. 16736**

Odlomek okrašenega ostenja posode. Prostoročna izdelava, zrnavost mase – drobna (kremen, sljuda), obdelava površine – brisanje, trdota – izredno trdo, barva – svetlo siva/temno siva, žganje – redukcijsko/oksidacijsko, okras – odtis nasnute vrvice, motiv – vodoravne linije. Vel. 2,7 × 2,6 cm, db. 1 cm, t. 10,7 g.



**735 sek. XXXVII, kv. 1152, SE 919, inv. št. 16737**

Odlomek okrašenega ostenja posode. Prostoročna izdelava, zrnavost mase – fina, obdelava površine – poliranje, trdota – izredno trdo, barva – črna/temno rjava, žganje – redukcijsko, okras – kanelure, motiv – krožne koncentrične linije. Vel. 4 × 2,9 cm, db. 0,5 cm, t. 10,9 g.



**736 sek. XXXVII, kv. 1156, SE 927, inv. št. 16738**

Odlomek ustja z ostenjem posode. Prostoročna izdelava, zrnavost mase – fina, obdelava površine – glajenje, trdota – zelo trdo, barva – rdečkasto rjava, žganje – nepopolno oksidacijsko. Vel. 6,4 × 2,6 cm, db. 0,7 cm, pr. u. 25,3 cm, v. 2,4 cm, t. 15,3 g.

**737 sek. XXXVII, kv. 1155, SE 933, inv. št. 16739**

Odlomek okrašenega ostenja posode. Prostoročna izdelava, zrnavost mase – zelo fina, obdelava površine – poliranje, glajenje, trdota – zelo trdo, barva – sivkasto rjava, žganje – redukcijsko, okras – vrezi in odtisi, motiv – trak vodoravnih linij z linijama odtisov na robovih. Vel. 3,3 × 2,6 cm, db. 0,3 cm, t. 3,3 g.



**738 sek. XXXVII, kv. 1155, SE 933, inv. št. 16740**

Odlomek okrašenega ustja in ostenja sklede. Prostoročna izdelava, zrnavost mase – fina, obdelava površine – glajenje, trdota – zelo trdo, barva – sivorjava – lisasta, žganje – redukcijsko/oksidacijsko, okras – kanelure, motiv – vodoraven trak poševnih linij. Vel. 5 × 3,5 cm, db. 0,6 cm, t. 15,3 g.

**739 sek. XXXVII, kv. 1155, SE 933, inv. št. 16741**

Odlomek ustja z ostenjem posode. Prostoročna izdelava, zrnavost mase – zelo fina, obdelava površine – glajenje, trdota – zelo trdo, barva – sivorjava – lisasta, žganje – oksidacijsko. Vel. 5 × 4,9 cm, db. 0,6 cm, t. 19,1 g.

**740 sek. XXXVII, kv. 1155, SE 933, inv. št. 16742**

Odlomek okrašenega ustja z ostenjem posode. Prostoročna izdelava, zrnavost mase – fina, obdelava površine – glajenje, trdota – zelo trdo, barva – temno rjava, žganje – nepopolno oksidacijsko/redukcijsko, okras – fasete, motiv – vodoravne linije. Vel. 4,5 × 4,2 cm, db. 0,9 cm, t. 16,4 g.

**741 sek. XXXVII, kv. 1155, SE 933, inv. št. 16743**

Odlomek ustja z okrašenim ostenjem. Prostoročna izdelava, zrnavost mase – fina, obdelava površine – glajenje, trdota – zelo trdo, barva – temno rjava/temno siva, žganje – redukcijsko, okras – vrezi, odtis koleščka, motiv – trak vodoravnih linij z menjajočima se okrasoma. Vel. 4,3 × 3,6 cm, db. 0,6 cm, t. 13,8 g.

**742 sek. XXXVII, kv. 1155, SE 933, inv. št. 16744**

Odlomek okrašenega ustja z ostenjem sklede. Prostoročna izdelava, zrnavost mase – zelo fina, obdelava površine – glajenje, trdota – izredno trdo, barva – sivorjava – lisasta, žganje – oksidacijsko, okras – kanelure, motiv – vodoraven trak poševnih linij. Vel. 4,2 × 3 cm, db. 0,7 cm, t. 11,3 g.

**743 sek. XXXVII, kv. 1155, SE 933, inv. št. 16745**

Odlomek okrašenega ostenja posode. Prostoročna izdelava, zrnavost mase – fina, obdelava površine – glajenje, trdota – zelo trdo, barva – sivkasto rjava, žganje – redukcijsko, okras – razčlenjeno plastično rebro, vrezi, motiv – vodoravna linija poševne linije. Vel. 3,6 × 3,1 cm, db. 0,8 cm, t. 10,5 g.

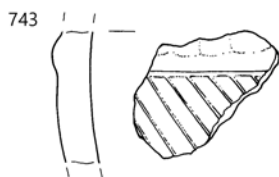
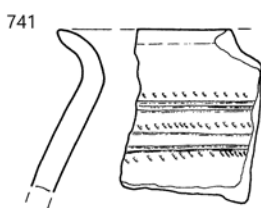
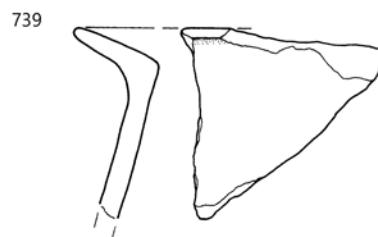
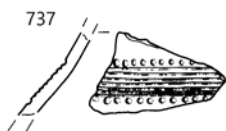
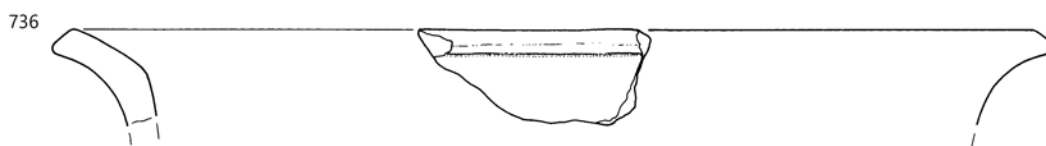
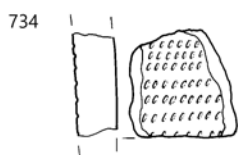
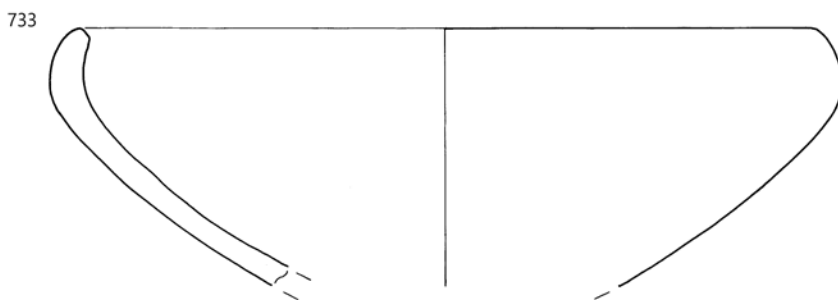

∴ 732 SE 900, 733 SE 915, 734 SE 918, 735 SE 919, 736 SE 927, 737-743 SE 933; 732 merilo 1 : 1, ostalo merilo 1 : 2.

**744 sek. XXXVII, kv. 1155, SE 933, inv. št. 16746**

Odlomek ročaja. Prostoročna izdelava, zrnavost mase – fina, obdelava površine – glajenje, trdota – izredno trdo, barva – temno rjava, žganje – nepopolno oksidacijsko/redukcijsko. Vel. 8,2 × 3,2 cm, db. 1 cm, t. 45,8 g.

**745 sek. XXXVII, kv. 1155, SE 933, inv. št. 16747**

Odlomek ročaja s čepom za pritrditev. Prostoročna izdelava, zrnavost mase – drobna (kremen, sljuda), obdelava površine – brisanje, trdota – zelo trdo, barva – rdečkasto rumena, žganje – nepopolno oksidacijsko. Vel. 4,8 × 4 cm, db. 1,2 cm, t. 30,6 g.

**746 sek. XXXVII, kv. 1155, SE 933, inv. št. 16748**

Odlomek okrašenega ustja z okrašenim ostenjem lonca. Prostoročna izdelava, zrnavost mase – drobna (kremen, sljuda), obdelava površine – brisanje, trdota – zelo trdo, barva – temno rjava, žganje – redukcijsko, okras – odtisi prstov, razčlenjeno plastično rebro, motiv – vodoravni liniji. Vel. 8 × 6,2 cm, db. 1,2 cm, t. 84 g.

**747 sek. XXXVII, kv. 1155, SE 933, inv. št. 16749**

Odlomek okrašenega ustja z ostenjem sklede. Prostoročna izdelava, zrnavost mase – fina, obdelava površine – glajenje, trdota – izredno trdo, barva – siva, žganje – nepopolno oksidacijsko, okras – kanelure, motiv – vodoraven trak poševnih linij. Vel. 5,8 × 3,7 cm, db. 0,4 cm, pr. u. 18,4 cm, v. 4 cm, t. 20,3 g.

**748 sek. XXXVII, kv. 1155, SE 933, inv. št. 16750**

Odlomek okrašenega ustja z ostenjem sklede. Prostoročna izdelava, zrnavost mase – drobna (kremen, sljuda), obdelava površine – brisanje, trdota – trdo, barva – rdečkasto rumena, žganje – nepopolno oksidacijsko, okras – odtisi prstov, motiv – vodoravna linija. Vel. 4,4 × 4,3 cm, db. 1 cm, pr. u. 30 cm, v. 3 cm, t. 17,8 g.

**749 sek. XXXVII, kv. 1155, SE 933, inv. št. 16751**

Fragmentirana okrašena skodela z ročajem. Prostoročna izdelava, zrnavost mase – drobna (kremen, sljuda), obdelava površine – glajenje, trdota – izredno trdo, barva – rdečkasto rjava, žganje – oksidacijsko, okras – razčlenjeno plastično rebro, motiv – vodoravna linija. Pr. u. 20 cm, pr. d. 9 cm, v. 14,2 cm, db. 0,7 cm, t. 321,6 g.





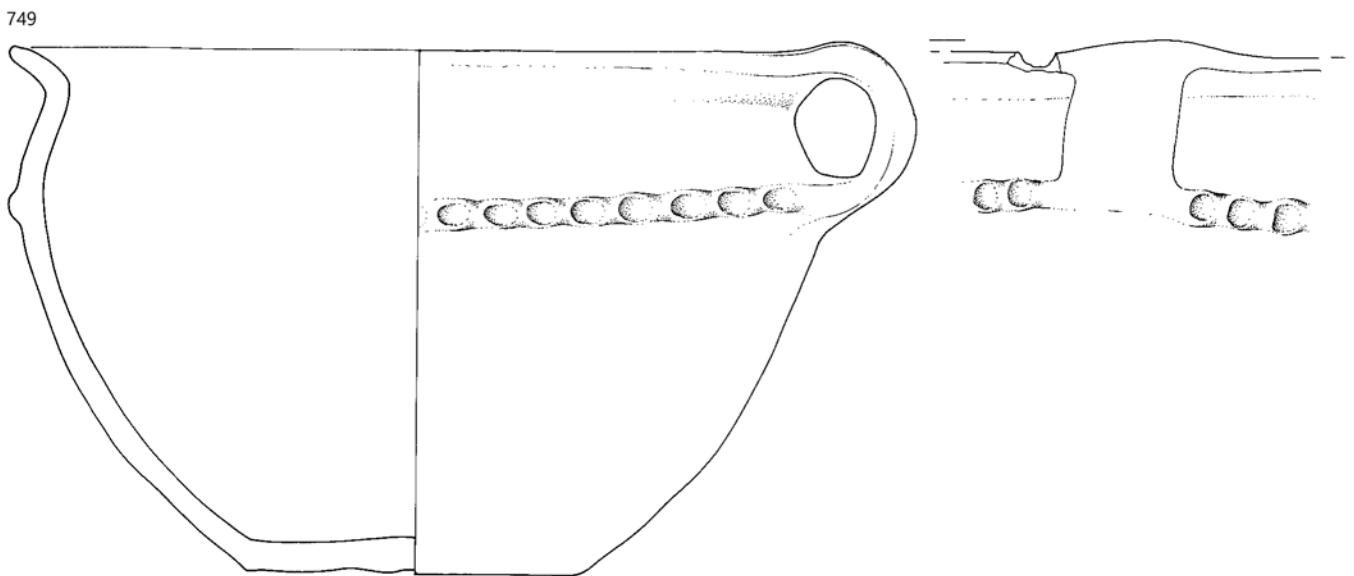
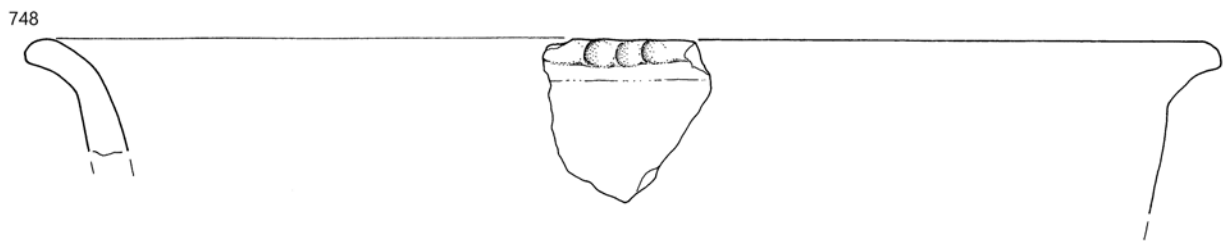
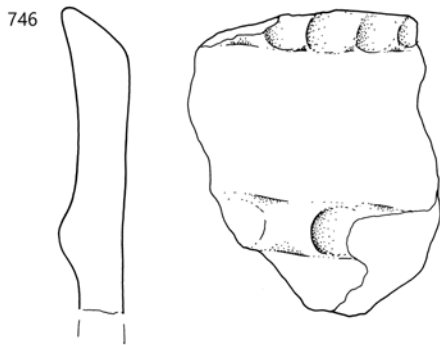
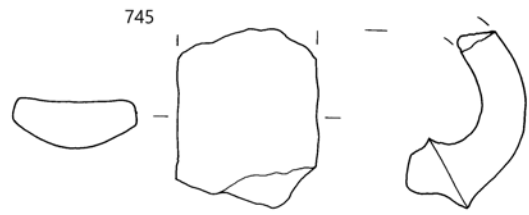
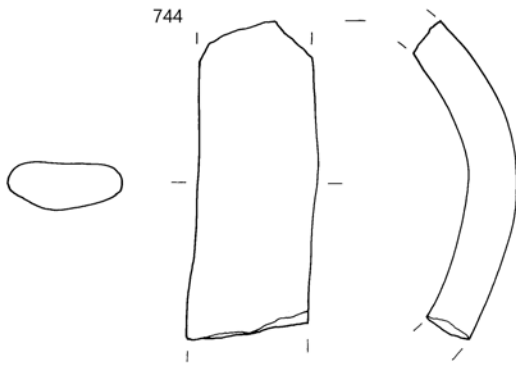

SE 933; 747 merilo 1 : 4, ostalo merilo 1 : 2.

**750** sek. XXXVII, kv. 1155, SE 933, inv. št. 16752

Odlomek ustja z ostenjem posode. Prostoročna izdelava, zrnavost mase – drobna (kremen, sljuda), prežgano/uničeno. Vel. 7,5 × 6 cm, db. 0,9 cm, pr. u. 27,4 cm, v. 5 cm, t. 66,1 g.

**751** sek. XXXVII, kv. 1195, SE 933, inv. št. 16753

Odlomek ustja z ostenjem sklede. Prostoročna izdelava, zrnavost mase – drobna (kremen, sljuda), prežgano/uničeno. Vel. 4,4 × 4,1 cm, db. 0,7 cm, t. 16,1 g.

**752** sek. XXXVII, kv. 1195, SE 933, inv. št. 16754

Odlomek okrašenega ostenja lonca. Prostoročna izdelava, zrnavost mase – drobna (kremen, sljuda), obdelava površine – glajenje, brisanje, trdota – izredno trdo, barva – temno rjava, žganje – redukcijsko, okras – kanelura, motiv – vodoravna linija. Vel. 7,8 × 7 cm, db. 0,8 cm, t. 52,4 g.

**753** sek. XXXVII, kv. 1177, SE 935, inv. št. 16755

Fragmentiran okrašen lonec. Prostoročna izdelava, zrnavost mase – drobna (kremen, sljuda), obdelava površine – glajenje, trdota – izredno trdo, barva – svetlo rumenkasto rjava, žganje – redukcijsko/oksidacijsko, okras – glavničast. Pr. u. 31,1 cm, v. 15,2 cm, db. 0,5 cm, t. 604 g.

## Sektor XXXVII

**754** sek. XXXVII, kv. 1134, SE 947, inv. št. 16756

Odlomki dna z ostenjem lonca. Prostoročna izdelava, zrnavost mase – groba (kremen, sljuda), obdelava površine – površno brisanje, trdota – trdo, barva – rdečkasto rumena/temno siva, žganje – oksidacijsko. Pr. d. 11,1 cm, v. 11,5 cm, db. 1 cm, t. 454,5 g.

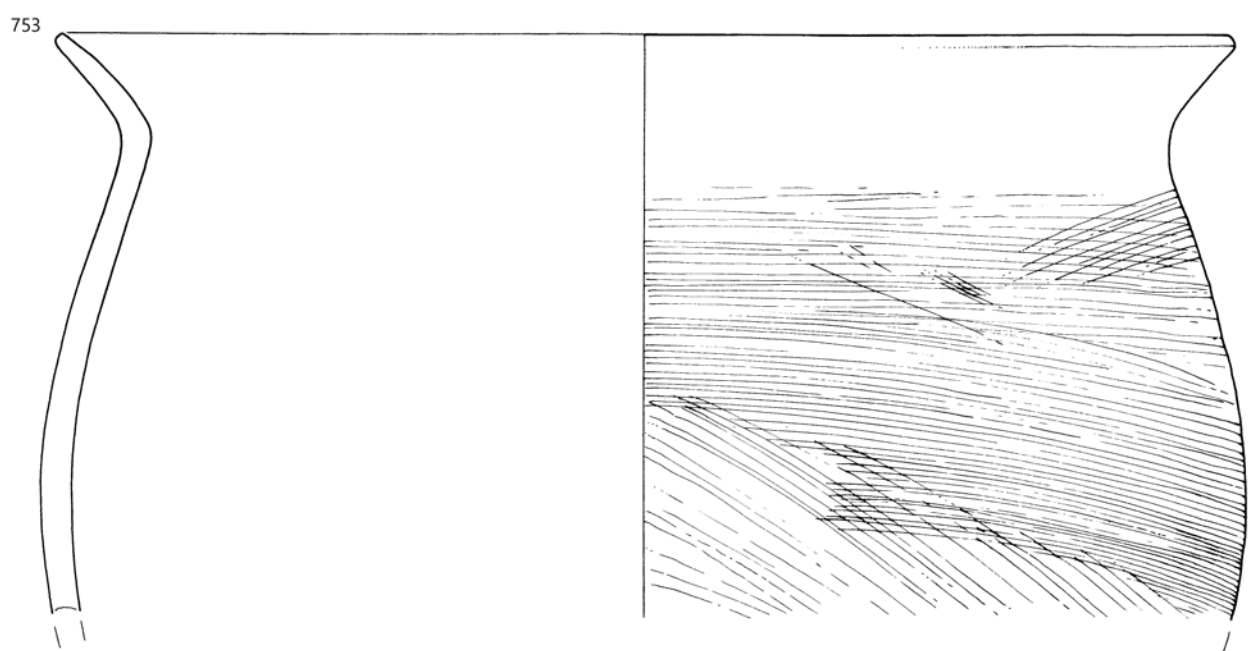
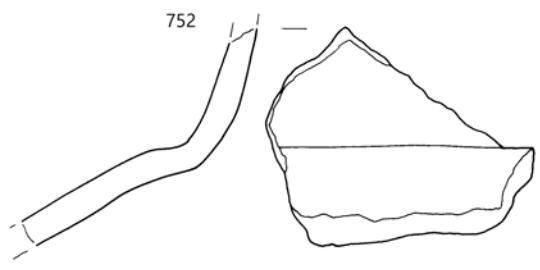
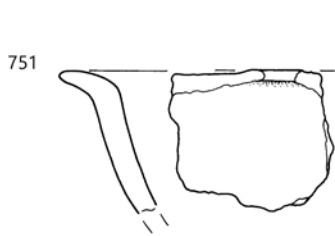
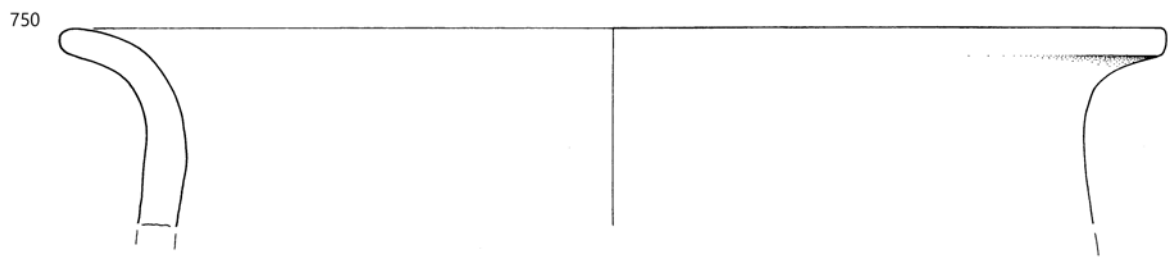

750-752 SE 933, 753 SE 935, 754 SE 947; merilo 1 : 2.

**755** sek. XXXVII, kv. 1134, SE 947, inv. št. 16757

Odlomek okrašenega ostenja sklede. Prostoročna izdelava, zrnavost mase – zelo fina, obdelava površine – poliranje, trdota – izredno trdo, barva – rjava/temno rjava, žganje – redukcijsko, okras – kanelure, motiv – vodoraven trak poševnih linij. Vel. 11 × 7 cm, db. 0,6 cm, pr. najv. oboda 23,1 cm, v. 7 cm, t. 65,5 g.

**756** sek. XXXVII, kv. 1134, SE 947, inv. št. 16758

Odlomek ustja z ostenjem sklede. Prostoročna izdelava, zrnavost mase – fina, obdelava površine – glajenje, trdota – zelo trdo, barva – sivkasto rjava, žganje – nepopolno oksidacijsko. Vel. 11,2 × 8 cm, db. 0,5 cm, pr. u. 28,8 cm, v. 4,3 cm, t. 61,9 g.

**757** sek. XXXVII, kv. 1151, SE 961, inv. št. 16759

Odlomek okrašenega ostenja posode. Prostoročna izdelava, zrnavost mase – groba (kremen, sljuda), obdelava površine – brisanje, glajenje, trdota – izredno trdo, barva – svetlo rdeča/temno siva, žganje – redukcijsko/oksidacijsko, okras – glavničast. Vel. 3,3 × 3,1 cm, db. 0,9 cm, t. 7,8 g.

**758** sek. XXXVII, kv. 1136, SE 963, inv. št. 16760

Odlomek okrašenega ustja z ostenjem sklede. Prostoročna izdelava, zrnavost mase – fina, obdelava površine – glajenje, trdota – trdo, barva – sivorjava – lisasta/siva, žganje – redukcijsko/oksidacijsko, okras – fasete, motiv – vodoravne linije. Vel. 6 × 5,7 cm, db. 0,6 cm, pr. u. 21,4 cm, v. 5 cm, t. 31,5 g.

**759** sek. XXXVII, kv. 1136, SE 964, inv. št. 16761

Odlomek ustja z okrašenim ostenjem. Prostoročna izdelava, zrnavost mase – groba (kremen, sljuda), obdelava površine – brisanje, trdota – izredno trdo, barva – sivkasto rjava/temno siva, žganje – redukcijsko/oksidacijsko, okras – vrezane linije, motiv – vodoravne linije. Vel. 4 × 3,7 cm, db. 0,5 cm, t. 12,6 g.



**760** sek. XXXVII, kv. 1136, SE 964, inv. št. 16762

Fragmentiran okrašen lonec. Prostoročna izdelava, zrnavost mase – groba (kremen, sljuda), obdelava površine – brisanje, trdota – izredno trdo, barva – sivkasto rjava/temno siva, žganje – redukcijsko/oksidacijsko, okras – glavničast. Pr. u. 21,4 cm, v. 14,5 cm, db. 1 cm, t. 1405,5 g.



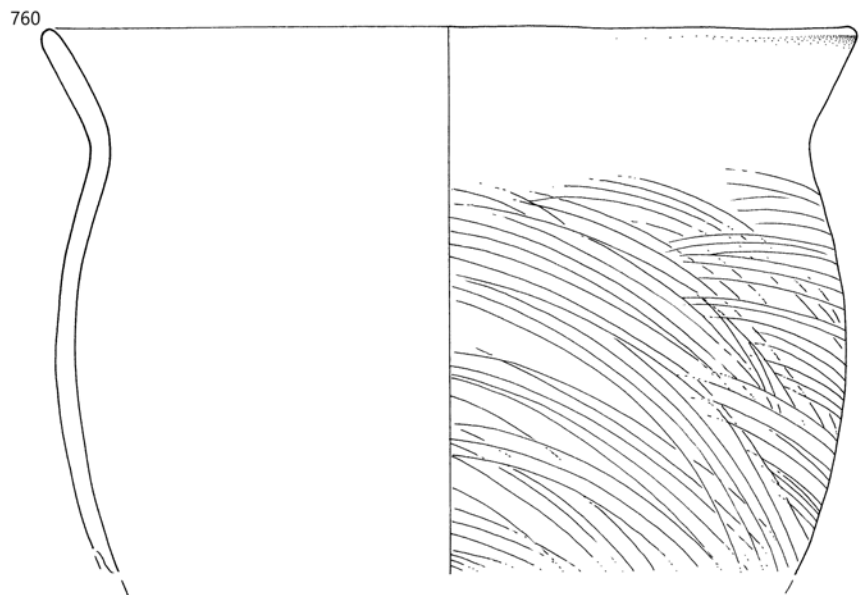
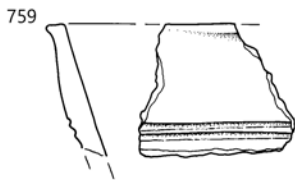
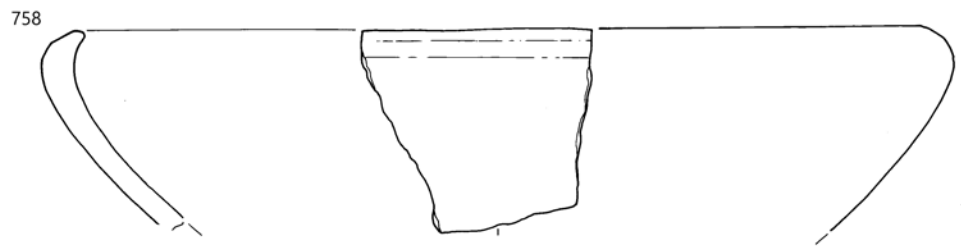
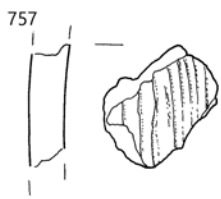
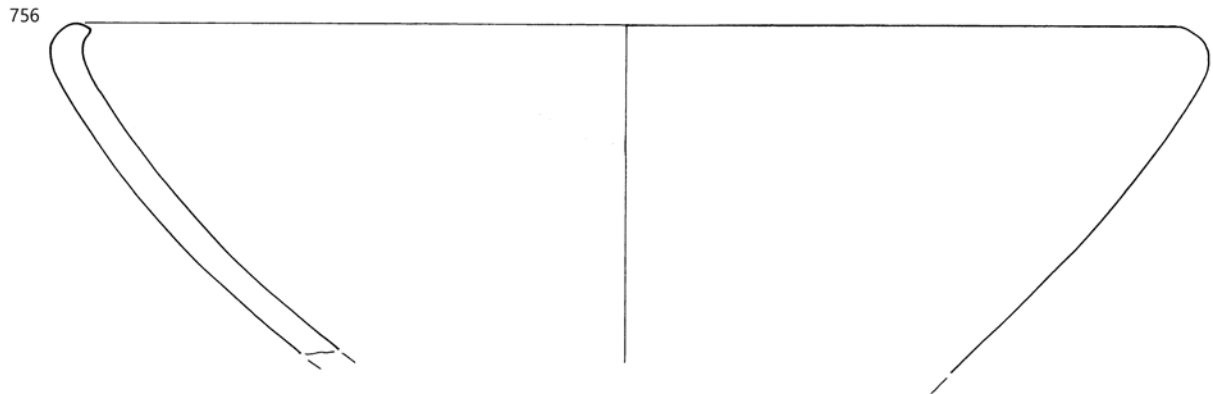

755, 756 SE 947, 757 SE 961, 758 SE 963, 759, 760 SE 964; merilo 1 : 2.

**761 sek. XXXVII, kv. 1134, SE 979, inv. št. 16763**

Fragmentirana skleda. Prostoročna izdelava, zrnavost mase – zelo fina, obdelava površine – glajenje, brisanje, trdota – zelo trdo, barva – rjava – lisasta, žganje – nepopolno oksidacijsko. Na notranji površini so vidni sledovi gladila. Pr. u. 12,2 cm, pr. d. 2,9 cm, v. 5,2 cm, db. 0,5 cm, t. 107,6.



**762 sek. XXXVII, kv. 1155, SE 933(?), inv. št. 16764**

Odlomki ustja in ostenja sklede. Odkriti so bili v dveh različnih stratigrafskih enotah. Prostoročna izdelava, zrnavost mase – fina, obdelava površine – glajenje, trdota – zelo trdo, barva – temno rjava, žganje – redukcijsko. Pr. u. 22,6 cm, v. 8,2 cm, db. 0,6 cm, t. 139,2 g.

## Sektor XXXVIII

**763 sek. XXXVIII, kv. 1120, SE 2, inv. št. 16765**

Odlomek ustja z okrašenim ostenjem lonca. Prostoročna izdelava, zrnavost mase – fina, obdelava površine – brisanje, trdota – zelo trdo, barva – svetlo rdeča/svetlo siva, žganje – redukcijsko/oksidacijsko, okras – razčlenjeno plastično rebro, motiv – vodoravna linija. Vel. 4,1 × 4 cm, db. 0,6 cm, t. 15 g.

**764 sek. XXXVIII, kv. 1121, SE 2, inv. št. 16766**

Odlomek okrašenega ostenja posode. Prostoročna izdelava, zrnavost mase – zelo fina, obdelava površine – glajenje, trdota – zelo trdo, barva – svetlo rjava/rdečkasto rumena, žganje – oksidacijsko, okras – vrezi, motiv – vodoravne linije. Vel. 3,8 × 2,8 cm, db. 0,8 cm, t. 9,3 g.

**765 sek. XXXVIII, kv. 1121, SE 2, inv. št. 16767**

Odlomek ustja z okrašenim ostenjem sklede. Prostoročna izdelava, zrnavost mase – zelo fina (sljuda), obdelava površine – poliranje, trdota – zelo trdo, barva – temno siva, žganje – redukcijsko, okras – kanelure, motiv – trak snopov vodoravnih in navpičnih linij. Vel. 2,7 × 2,4 cm, db. 0,4 cm, t. 3,7 g.

**766 sek. XXXVIII, kv. 1121, SE 2, inv. št. 16768**

Bradavica. Prostoročna izdelava, zrnavost mase – fina, obdelava površine – glajenje, trdota – izredno trdo, barva – temno siva, žganje – redukcijsko. Vel. 3 × 2,3 cm, db. 1,5 cm, t. 6,6 g.

**767 sek. XXXVIII, kv. 1146, SE 2, inv. št. 16769**

Odlomek ostenja z držajem. Prostoročna izdelava, zrnavost mase – drobna (kremen, sljuda), obdelava površine – glajenje, trdota – zelo trdo, barva – rdečkasto rumena, žganje – redukcijsko/oksidacijsko. Vel. 7 × 3,4 cm, db. 0,8 cm, t. 56,5 g.

**768 sek. XXXVIII, kv. 1147, SE 2, inv. št. 16770**

Držaj s čepom za pritrditev. Prostoročna izdelava, zrnavost mase – drobna (kremen, sljuda), obdelava površine – glajenje, trdota – zelo trdo, barva – rdečkasto rumena, žganje – redukcijsko/oksidacijsko. Vel. 6 × 3 cm, db. 2,8 cm, t. 45 g.

**769 sek. XXXVIII, kv. 1150, SE 2, inv. št. 16771**

Odlomek okrašenega ostenja posode. Prostoročna izdelava, zrnavost mase – fina, obdelava površine – poliranje, glajenje, trdota – izredno trdo, barva – temno siva/temno rjava, žganje – redukcijsko, okras – kanelure, motiv – vodoravne linije. Vel. 4,5 × 1,8 cm, db. 0,6 cm, t. 7,1 g.

**770 sek. XXXVIII, kv. 1163, SE 2, inv. št. 16772**

Odlomek okrašenega ostenja posode. Prostoročna izdelava, zrnavost mase – fina, obdelava površine – poliranje, glajenje, trdota – izredno trdo, barva – temno siva/temno rjava, žganje – redukcijsko, okras – kanelure, motiv – vodoravne linije. Vel. 4,1 × 3,6 cm, db. 0,7 cm, t. 11 g.

**771 sek. XXXVIII, kv. 1163, SE 2, inv. št. 16773**

Odlomek okrašenega ostenja posode. Prostoročna izdelava, zrnavost mase – drobna (sljuda), obdelava površine – brisanje, trdota – izredno trdo, barva – temno siva, žganje – oksidacijsko/redukcijsko, okras – bradavica. Vel. 4,2 × 3,8 cm, db. 0,6 cm, t. 14 g.

**772 sek. XXXVIII, kv. 1167, SE 2, inv. št. 16774**

Odlomek okrašenega ustja sklede. Prostoročna izdelava, zrnavost mase – fina, obdelava površine – glajenje, trdota – zelo trdo, barva – rdečkasto rjava, žganje – nepopolno oksidacijsko, okras – kanelure, motiv – vodoraven trak poševnih linij. Vel. 5,5 × 3 cm, db. 0,7 cm, pr. u. 23 cm, v. 3 cm, t. 16,4 g.

761

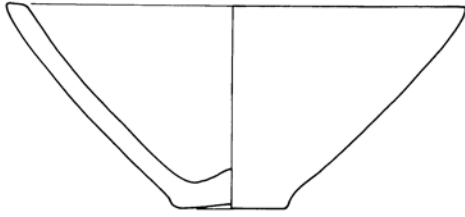

762

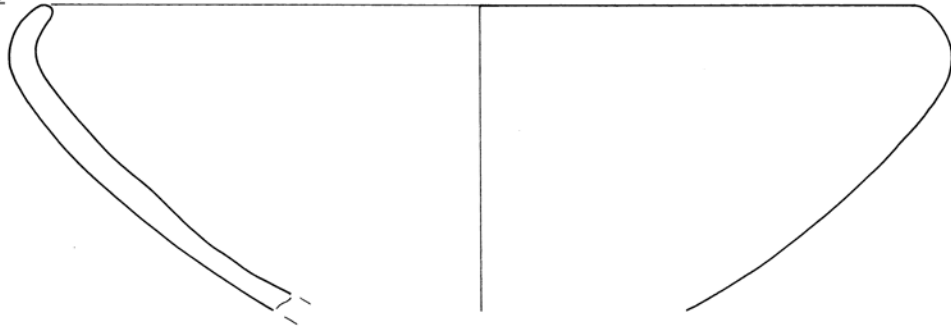

763

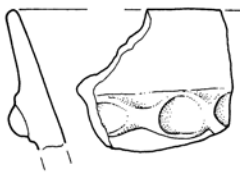

764



765

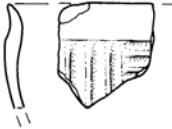

766

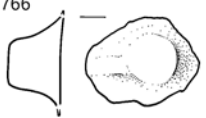

767



768



769

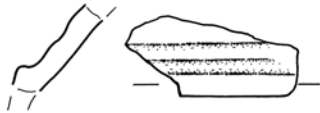

770



771



772

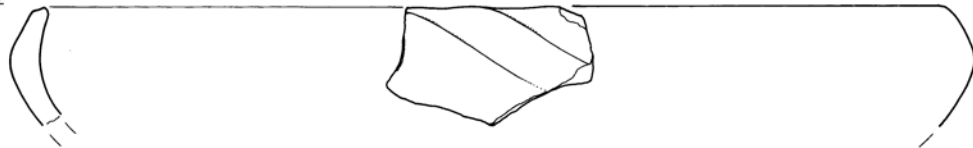

761 SE 979, 762 SE 933, 763-772 SE 2; merilo 1 : 2.

**773** sek. XXXVIII, kv. 1167, SE 2, inv. št. 16775

Odlomek okrašenega ustja sklede. Prostoročna izdelava, zrnastost mase – fina, obdelava površine – glajenje, trdota – zelo trdo, žganje – redukcijsko/oksidacijsko, okras – kanelure, motiv – vodoraven trak poševnih linij. Vel. 3,7 × 3,5 cm, db. 0,7 cm, t. 11,8 g.

**774** sek. XXXVIII, kv. 1167, SE 2, inv. št. 16776

Odlomek ustja z ostenjem lonca. Prostoročna izdelava, zrnastost mase – drobna (kremen, sljuda), prežgano/uničeno. Vel. 4,5 × 3,7 cm, db. 0,7 cm, t. 22,3 g.

**775** sek. XXXVIII, kv. 1167, SE 2, inv. št. 16777

Odlomek okrašenega ostenja lonca. Prostoročna izdelava, zrnastost mase – groba (kremen, sljuda), obdelava površine – brisanje, trdota – zelo trdo, barva – svetlo rdeča, žganje – nepopolno oksidacijsko, okras – razčlenjeno plastično rebro, motiv – vodoravna linija. Vel. 12,6 × 10,5 cm, db. 0,7 cm, t. 163 g.

**776** sek. XXXVIII, kv. 1120a, SE 3, inv. št. 16778

Odlomek ostenja z ročajem. Prostoročna izdelava, zrnastost mase – zelo fina, obdelava površine – glajenje, trdota – izredno trdo, barva – rdečkasto rumena, žganje – redukcijsko/oksidacijsko. Vel. 5,1 × 4,5 cm, db. 0,5 cm, t. 26,5 g.

**777** sek. XXXVIII, kv. 1130, SE 3a, inv. št. 16779

Odlomek ustja z ostenjem posode. Prostoročna izdelava, zrnastost mase – drobna (kremen, sljuda), prežgano/uničeno. Vel. 4,4 × 4 cm, db. 0,6 cm, t. 19,9 g.

**778** sek. XXXVIII, kv. 1142, SE 3a, inv. št. 16780

Odlomek ustja z ostenjem sklede. Prostoročna izdelava, zrnastost mase – fina, obdelava površine – glajenje, trdota – zelo trdo, barva – rdečkasto rumena, žganje – redukcijsko/oksidacijsko. Vel. 4,7 × 4,5 cm, db. 0,7 cm, t. 21 g.

**779** sek. XXXVIII, kv. 1143, SE 3a, inv. št. 16781

Odlomek okrašenega ostenja posode. Prostoročna izdelava, zrnastost mase – zelo fina, obdelava površine – glajenje, trdota – zelo trdo, barva – rdečkasto rumena, žganje – oksidacijsko, okras – razčlenjeno plastično rebro, motiv – usločena poševna linija. Vel. 3 × 3 cm, db. 0,5 cm, t. 4,7 g.

**780** sek. XXXVIII, kv. 1143, SE 3a, inv. št. 16782

Odlomek ustja z ostenjem posode. Prostoročna izdelava, zrnastost mase – fina, obdelava površine – glajenje, trdota – zelo trdo, barva – siva, žganje – oksidacijsko. Vel. 6,2 × 4,8 cm, db. 0,5 cm, pr. u. 14,8 cm, v. 4,8 cm, t. 24,1 g.

**781** sek. XXXVIII, kv. 1143, SE 3a, inv. št. 16783

Predilno vretence. Prostoročna izdelava, zrnastost mase – drobna (kremen, sljuda), prežgano/uničeno. Pr. 4,2 cm, pr. luknje 0,6 cm, v. 1,8 cm, t. 19,4 g.

**782** sek. XXXVIII, kv. 1144, SE 3a, inv. št. 16784

Odlomek ustja z okrašenim ostenjem. Prostoročna izdelava, zrnastost mase – drobna (kremen, sljuda), obdelava površine – brisanje, trdota – zelo trdo, barva – svetlo rjava/sivkasto rjava, žganje – nepopolno oksidacijsko, okras – odtisi prstov, motiv – vodoravna linija. Vel. 5 × 3,7 cm, db. 0,7 cm, pr. u. 19,4 cm, v. 3,4 cm, t. 20 g.



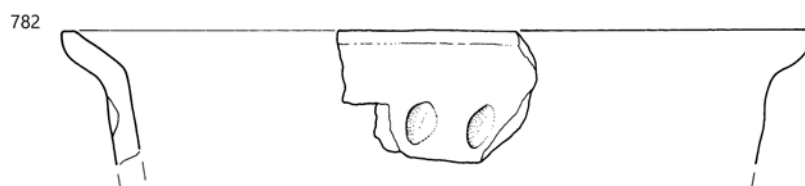
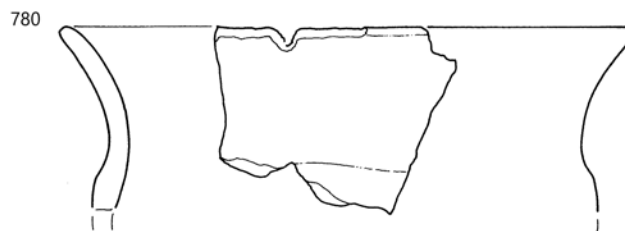
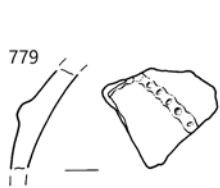
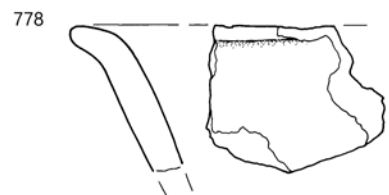
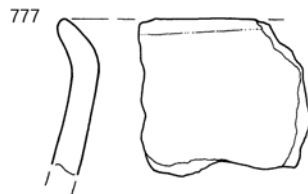
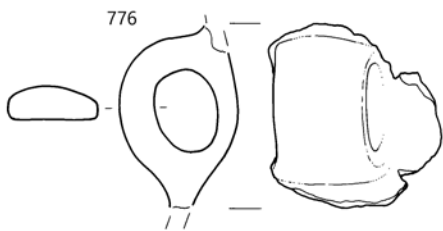
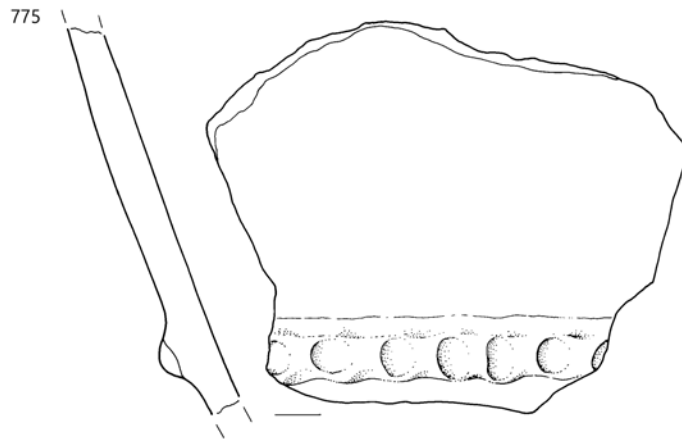
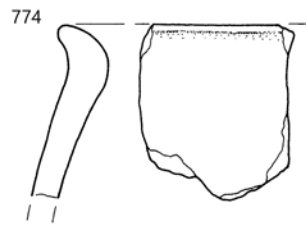
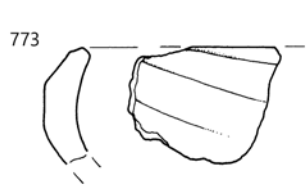

773-775 SE 2, 776 SE 3, 777-782 SE 3a; merilo 1 : 2.

**783 sek. XXXVIII, kv. 1144, SE 3a, inv. št. 16785**

Odlomek okrašenega ustja posode. Prostoročna izdelava, zrnavost mase – drobna (kremen, sljuda), obdelava površine – brisanje, trdota – zelo trdo, barva – rdečkasto rjava/rdečkasto rumena, žganje – nepopolno oksidacijsko, okras – odtisi prstov, motiv – vodoravna linija. Vel. 4,2 × 4 cm, db. 1 cm, t. 22,1 g.

**784 sek. XXXVIII, kv. 1144, SE 3a, inv. št. 16786**

Odlomek okrašenega ostenja posode. Prostoročna izdelava, zrnavost mase – fina (sljuda), obdelava površine – glajenje, trdota – izredno trdo, barva – temno siva/siva, žganje – oksidacijsko/redukcijsko, okras – bradavica. Vel. 4 × 3,4 cm, db. 0,6 cm, t. 12,2 g.

**785 sek. XXXVIII, kv. 1149, SE 3a, inv. št. 16787**

Odlomek ustja sklede. Prostoročna izdelava, zrnavost mase – zelo fina, obdelava površine – poliranje, trdota – izredno trdo, barva – temno siva, žganje – redukcijsko. Vel. 2,2 × 2 cm, db. 0,5 cm, t. 2,5 g.

**786 sek. XXXVIII, kv. 1150, SE 3a, inv. št. 16788**

Odlomek ostenja s preluknjanim držajem. Prostoročna izdelava, zrnavost mase – zelo fina, obdelava površine – glajenje, trdota – zelo trdo, barva – temno sivkasto rjava, žganje – redukcijsko. Vel. 3 × 2 cm, db. 0,5 cm, t. 4,3 g.

**787 sek. XXXVIII, kv. 1164, SE 3a, inv. št. 16789**

Odlomek okrašene bronaste čolničaste fibule. Okras – vrezi, motiv – prečne, podolžne in poševne linije. Vel. 3,5 × 1,3 cm.

**788 sek. XXXVIII, kv. 1168, SE 3a, inv. št. 16790**

Odlomek ustja z ostenjem lonca. Prostoročna izdelava, zrnavost mase – drobna (kremen, sljuda), obdelava površine – brisanje, trdota – zelo trdo, barva – rdečkasto rumena, žganje – redukcijsko/oksidacijsko. Vel. 5 × 4,3 cm, db. 0,8 cm, pr. u. 20,6 cm, v. 4 cm, t. 26,2 g.

**789 sek. XXXVIII, kv. 1168, SE 3a, inv. št. 16791**

Odlomek ustja z ostenjem sklede. Prostoročna izdelava, zrnavost mase – fina, obdelava površine – glajenje, trdota – zelo trdo, barva – sivkasto rjava/rdečkasto rumena, žganje – oksidacijsko/redukcijsko. Vel. 4,7 × 4,2 cm, db. 0,7 cm, pr. u. 14,6 cm, v. 4 cm, t. 15,8 g.

**790 sek. XXXVIII, kv. 1168, SE 3a, inv. št. 16792**

Odlomek ustja z ostenjem posode. Prostoročna izdelava, zrnavost mase – drobna (kremen, sljuda), obdelava površine – brisanje, trdota – izredno trdo, barva – svetlo sivkasto rjava, žganje – redukcijsko/oksidacijsko. Vel. 3,3 × 3 cm, db. 0,7 cm, t. 10,3 g.

**791 sek. XXXVIII, kv. 1168, SE 3a, inv. št. 16793**

Odlomek dna z ostenjem. Prostoročna izdelava, zrnavost mase – fina, obdelava površine – glajenje, trdota – izredno trdo, barva – temno sivo – rdečkasto rumena – lisasta, žganje – nekontrolirano. Pr. d. 4 cm, v. 1,7 cm, db. 0,8 cm, t. 17,3 g.

**792 sek. XXXVIII, kv. 1155, SE 927, inv. št. 16794**

Odlomek ustja posode. Prostoročna izdelava, zrnavost mase – fina, obdelava površine – glajenje, trdota – zelo trdo, barva – rdečkasto rumena, žganje – oksidacijsko. Vel. 4,6 × 3,7 cm, db. 1 cm, t. 18 g.

**793 sek. XXXVIII, kv. 1120, 1120a, SE 928, inv. št. 16795**

Odlomki okrašenega ostenja posode. Prostoročna izdelava, zrnavost mase – drobna (kremen, sljuda), obdelava površine – glajenje, trdota – zelo trdo, barva – rjava, žganje – redukcijsko/oksidacijsko, okras – nalepljeni krožci, motiv – vodoravna linija. Pr. najv. oboda 40,5 cm, v. 14,4 cm, db. 0,8 cm, t. 277,3 g.



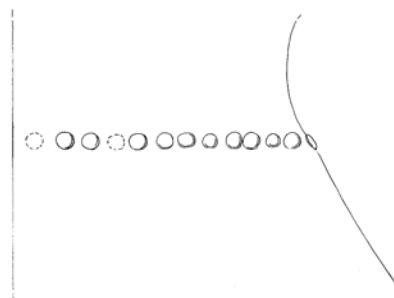
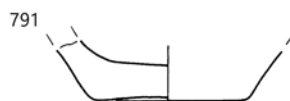
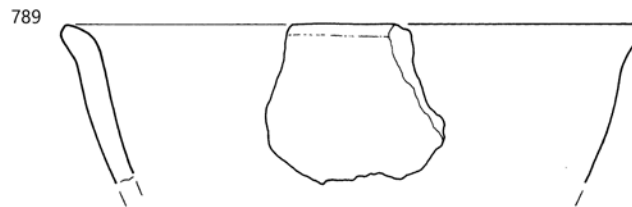
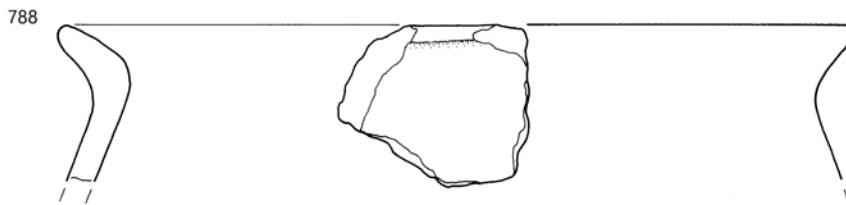
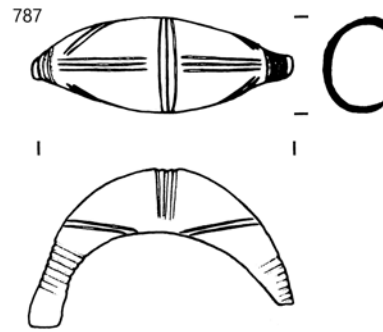
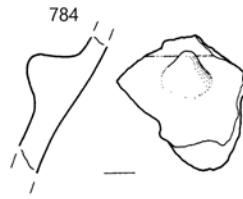
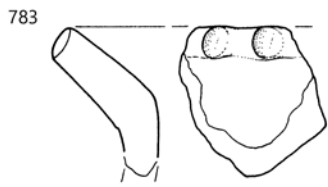

783–791 SE 3a, 792 SE 927, 793 SE 928; 787 merilo 1 : 1, 793 merilo 1 : 4, ostalo merilo 1 : 2.

**794** sek. XXXVIII, kv. 1140, SE 993, inv. št. 16796

Odlomki dna z ostenjem posode. Prostoročna izdelava, zrnavost mase – zelo fina, obdelava površine – glajenje, trdota – zelo trdo, barva – sivkasto rjava/temno siva, žganje – redukcijsko/oksidacijsko. Pr. d. 6,9 cm, db. 0,8 cm, v. 1,8 cm, t. 85,9 g.

**795** sek. XXXVIII, kv. 1140, SE 993, inv. št. 16797

Odlomek okrašenega ustja z ostenjem lonca. Prostoročna izdelava, zrnavost mase – zelo fina, obdelava površine – glajenje, barva – sivorjava – lisasta/temno siva, žganje – redukcijsko/oksidacijsko, okras – odtis nasnute vrvice, motiv – trak vodoravnih linij. Pr. u. 18,4 cm, v. 5,1 cm, db. 0,5 cm, t. 44,8 g.



**796** sek. XXXVIII, kv. 1172, SE 1431, inv. št. 16798

Odlomek ustja z ostenjem sklede. Prostoročna izdelava, zrnavost mase – fina, prežgano/uničeno. Vel. 5,5 × 4,6 cm, db. 0,6 cm, pr. u. 17,4 cm, v. 3,8 cm, t. 21,8 g.

**797** sek. XXXVIII, kv. 1141, inv. št. 16799

Odlomek žrneljnega kamna iz gnajsa. Vel. 25 × 17,7 cm, db. 5,2 cm, t. 3013 g.

**798** sek. XXXVIII, kv. 1163, inv. št. 16800

Odlomek žrneljnega kamna iz gnajsa (blestnika). Vel. 24 × 15,7 cm, db. 8,2 cm, t. 3890,3 g.



**799** sek. XXXVIII, kv. 1169, inv. št. 16801

Odlomek žrneljnega kamna iz blestnika. Vel. 20,8 × 18,7 cm, db. 4,7 cm, t. 2301 g.

**800** sek. XXXVIII, kv. 1165, SE 999 = 3, inv. št. 16802

Odlomek okrašenega ustja z ostenjem sklede. Prostoročna izdelava, zrnavost mase – fina, obdelava površine – glajenje, trdota – zelo trdo, barva – rumenkasto rjava, žganje – redukcijsko/oksidacijsko, okras – kanelure, motiv – vodoraven trak poševnih linij. Vel. 3,4 × 1,3 cm, db. 0,6 cm, t. 4,7 g.

**801** sek. XXXVIII, kv. 1165, SE 999 = 3a, inv. št. 16803

Odlomek okrašenega ustja z ostenjem posode. Prostoročna izdelava, zrnavost mase – drobna (kremen, keramika), obdelava površine – površno brisanje, trdota – trdo, barva – sivo – rdečkasto rumena – lisasta, žganje – redukcijsko/oksidacijsko, okras – odtisi prstov, motiv – vodoravna linija. Vel. 3,5 × 2 cm, db. 0,6 cm, t. 6,2 g.

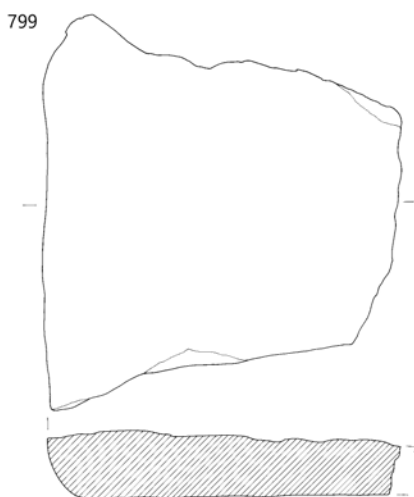
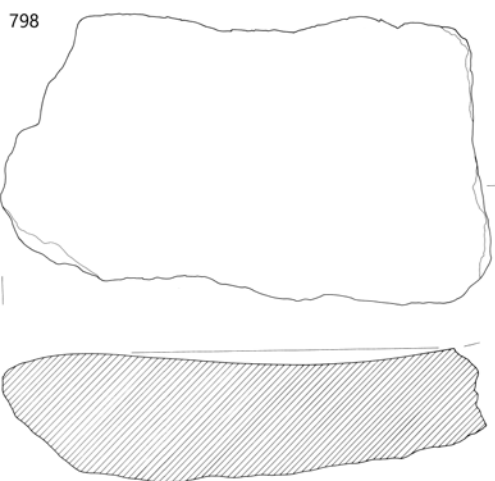
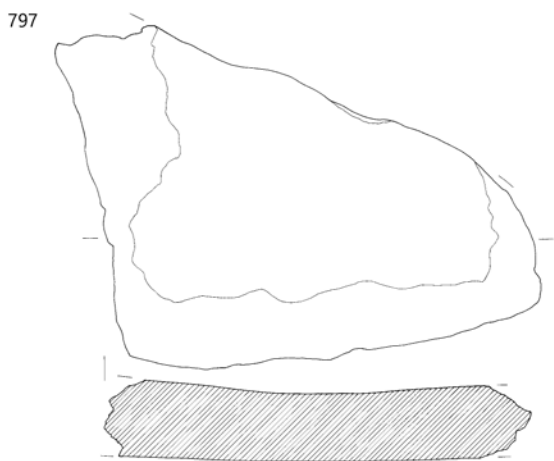
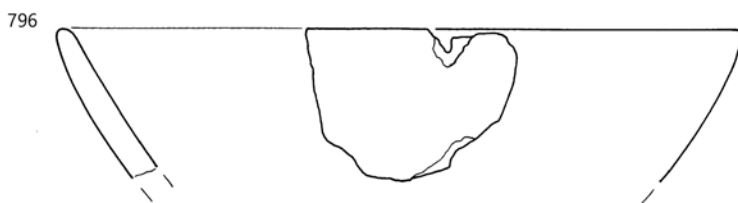
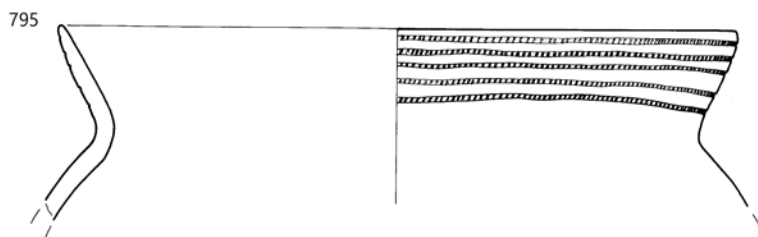
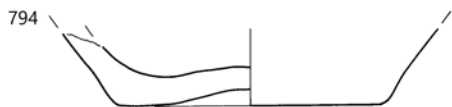

794-795 SE 993, 796 SE 1431, 797-799 SE ?, 800 SE 999 = 3, 801 SE 900 = 3a; 797-799 merilo 1: 4, ostalo merilo 1: 2.

**802** sek. XXXVIII, kv. 1166, SE 999 = 3a, inv. št. 16804

Odlomek okrašenega ostenja posode. Prostoročna izdelava, zrnavost mase – fina, prežgano/uničeno, okras – bradavica. Vel. 5,2 × 3,2 cm, db. 0,4 cm, t. 11,3 g.

**803** sek. XXXVIII, kv. 1169, SE 999 = 3, inv. št. 16805

Odlomek ročaja. Prostoročna izdelava, zrnavost mase – zelo fina, obdelava površine – glajenje, trdota – izredno trdo, barva – rdečkasto rjava, žganje – redukcijsko/oksidacijsko. Vel. 3,5 × 2,1 cm, db. 1 cm, t. 6,5 g.

**804** sek. XXXVIII, kv. 1169, SE 999 = 3a, inv. št. 16806

Odlomek dna z ostenjem posode. Prostoročna izdelava, zrnavost mase – zelo fina, obdelava površine – glajenje, trdota – izredno trdo, barva – rjava, žganje – redukcijsko. Vel. 4,7 × 2,7 cm, db. 0,5 cm, pr. d. 9,2 cm, v. 1,4 cm, t. 10,7 g

**805** sek. XXXVIII, kv. 1169, SE 999 = 3a, inv. št. 16807

Odlomek okrašenega ostenja posode. Prostoročna izdelava, zrnavost mase – drobna (kremen, sljuda), prežgano/uničeno, okras – glavničast. Vel. 5 × 4 cm, db. 0,8 cm, t. 12,7 g.

**806** sek. XXXVIII, kv. 1169, SE 999 = 3a, inv. št. 16808

Odlomek ročaja s čepom za pritrditev. Prostoročna izdelava, zrnavost mase – fina, obdelava površine – glajenje, trdota – zelo trdo, barva – rumenkasto rjava, žganje – redukcijsko/oksidacijsko. Vel. 2,2 × 1,7 cm, db. 0,9 cm, t. 3,9 g.

**807** sek. XXXVIII, kv. 1170, SE 999 = 3a, inv. št. 16809

Odlomek ustja in ostenja skodele z ročajem. Prostoročna izdelava, zrnavost mase – fina, prežgano/uničeno. Odlomek ima močno zaobljene robove. Vel. 5,5 × 5 cm, db. 0,5 cm, t. 59,6 g.

**808** sek. XXXVIII, kv. 1170, SE 999 = 3a, inv. št. 16810

Odlomek okrašenega ročaja. Prostoročna izdelava, zrnavost mase – zelo fina, obdelava površine – brisanje, trdota – zelo trdo, barva – svetlo rjava, žganje – redukcijsko/oksidacijsko, okras – kanelure, motiv – navpičen trak poševnih linij. Vel. 4 × 2,3 cm, db. 1 cm, t. 18,3 g.

**809** sek. XXXVIII, kv. 1170, SE 999 = 3a, inv. št. 16811

Odlomek okrašenega ostenja posode. Prostoročna izdelava, zrnavost mase – groba (kremen, keramika), obdelava površine – brisanje, trdota – zelo trdo, barva – svetlo rdeča/temno rjava, žganje – redukcijsko/oksidacijsko, okras – razčlenjeno plastično rebro, motiv – vodoravna linija. Vel. 5,4 × 2,9 cm, db. 0,8 cm, t. 18,2 g.

**810** sek. XXXVIII, kv. 1170, SE 999 = 3a, inv. št. 16812

Odlomek okrašenega ustja z ostenjem posode. Prostoročna izdelava, zrnavost mase – fina, obdelava površine – brisanje, trdota – trdo, barva – rjava, žganje – redukcijsko, okras – odtisi prstov, motiv – vodoravna linija. Vel. 3,2 × 2,8 cm, db. 0,7 cm, t. 8,1 g.

**811** sek. XXXVIII, kv. 1170, SE 999 = 3a, inv. št. 16813

Odlomek ostenja skodele. Prostoročna izdelava, zrnavost mase – fina, obdelava površine – glajenje, trdota – zelo trdo, barva – svetlo rjava, žganje – nepopolno oksidacijsko. Vel. 3,5 × 3,4 cm, db. 0,6 cm, pr. d. 10,8 cm, t. 9 g.

**812** sek. XXXVIII, kv. 1171, SE 999 = 3a, inv. št. 16814

Odlomek kolenčastega ročaja. Prostoročna izdelava, zrnavost mase – fina, prežgano/uničeno. Odlomek ima močno zaobljene robove. Vel. 3,4 × 2,6 cm, db. 0,7 cm, t. 10,5 g.

**813** sek. XXXVIII, kv. 1171, SE 999 = 3a, inv. št. 16815

Odlomek ustja posode. Prostoročna izdelava, zrnavost mase – drobna (kremen, sljuda), prežgano/uničeno. Odlomek ima močno zaobljene robove. Vel. 3,6 × 2,4 cm, db. 0,6 cm, t. 8,5 g.

**814** sek. XXXVIII, kv. 1171, SE 999 = 3a, inv. št. 16816

Odlomek dna z ostenjem posode. Prostoročna izdelava, zrnavost mase – drobna (kremen, sljuda), obdelava površine – površno brisanje, brisanje, trdota – zelo trdo, barva – sivo – rdečkasto rumena – lisasta, žganje – oksidacijsko. Vel. 7,2 × 5,5 cm, db. 0,6 cm, pr. d. 18,1 cm, v. 5 cm, t. 58,4 g.

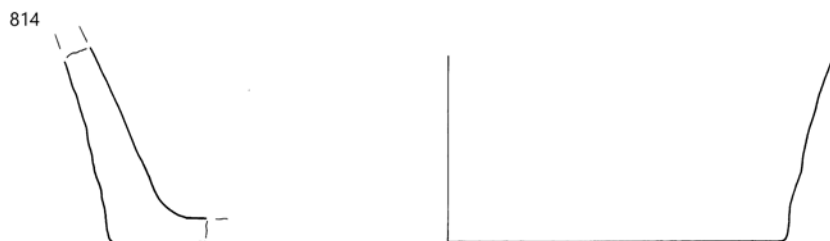
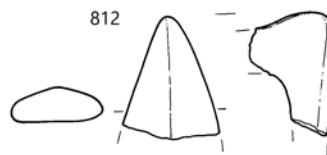
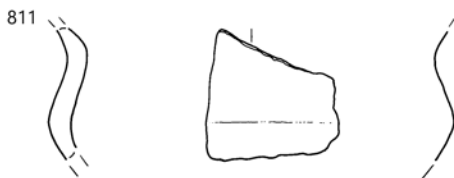
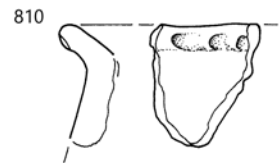
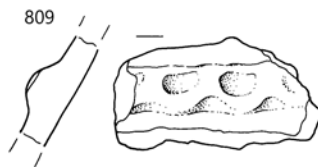
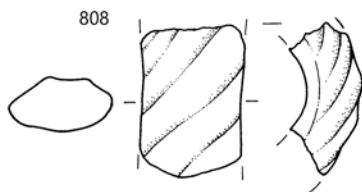
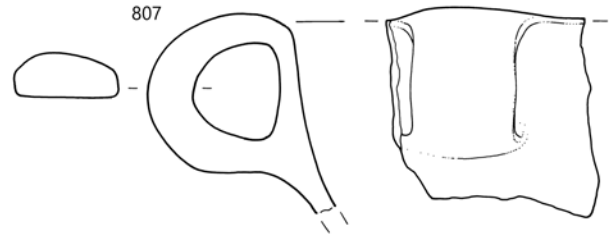
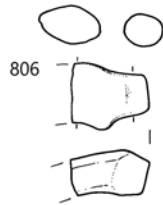
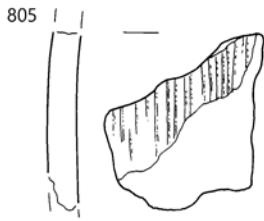
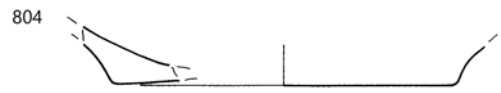
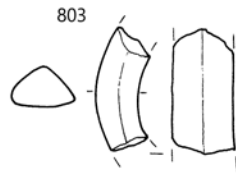
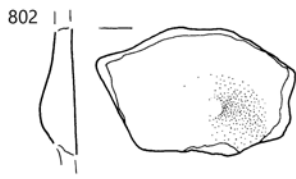

803 SE 999 = 3, 802, 804-814 SE 999 = 3a; merilo 1 : 2.

**815 sek.** XXXVIII, kv. 1172, SE 999 = 3a, inv. št. 16817

Odlomek okrašenega ostenja posode. Prostoročna izdelava, zrnastost mase – zelo fina, obdelava površine – poliranje, glajenje, trdota – zelo trdo, barva – temno siva/svetlo siva, žganje – redukcijsko, okras – kanelure, motiv – koncentrične krožne linije. Vel. 3,4 × 2,1 cm, db. 0,6 cm, t. 6,2 g.

SEKTOR XXXIX

**816 sek.** XXXIX, kv. 1187, SE 2, inv. št. 16818

Odlomek ročaja. Prostoročna izdelava, zrnastost mase – groba (kremen, sljuda), obdelava površine – glajenje, trdota – zelo trdo, barva – rumenkasto rjava, žganje – oksidacijsko. Vel. 4,5 × 3,7 cm, db. 1,4 cm, t. 30,8 g.

**817 sek.** XXXIX, kv. 1191, SE 2, inv. št. 16819

Odlomek dna z ostenjem posode. Prostoročna izdelava, zrnastost mase – zelo fina, obdelava površine – brisanje, trdota – zelo trdo, barva – rjava, žganje – oksidacijsko. Vel. 4,7 × 2,7 cm, db. 0,4 cm, pr. d. 8 cm, v. 1,6 cm, t. 11,4 g.

**818 sek.** XXXIX, kv. 1191, SE 2, inv. št. 16820

Odlomek ustja sklede. Prostoročna izdelava, zrnastost mase – fina, trdota – zelo trdo, obdelava površine – brisanje, barva – rjava, žganje – nepopolno oksidacijsko. Vel. 2,9 × 2,8 cm, db. 0,7 cm, t. 10,3 g.

**819 sek.** XXXIX, kv. 1191, SE 2, inv. št. 16821

Odlomek okrašenega ostenja posode. Prostoročna izdelava, zrnastost mase – drobna (kremen, sljuda), obdelava površine – glajenje, trdota – zelo trdo, barva – siva, žganje – nekontrolirano, okras – kanelure, motiv – navpične linije. Vel. 2,8 × 2,6 cm, db. 0,7 cm, t. 7 g.

**820 sek.** XXXIX, kv. 1191, SE 2, inv. št. 16822

Odlomek ostenja z držajem. Prostoročna izdelava, zrnastost mase – drobna (kremen, sljuda), obdelava površine – glajenje, trdota – trdo, barva – rumenkasto rjava, žganje – oksidacijsko. Vel. 4,8 × 2,9 cm, db. 0,5 cm, t. 29,7 g.

**821 sek.** XXXIX, kv. 1194, SE 2, inv. št. 16823

Odlomek prežganega hišnega ometa. Zrnastost gline – groba (kremen, sljuda), prežgano/uničeno. Na zadnji strani je odtis veje kot elementa konstrukcije stene. Vel. 6,2 × 3,5 cm, db. 1,3 cm, t. 41,5 g.

**822 sek.** XXXIX, kv. 1194, SE 2, inv. št. 16824

Odlomek okrašenega ostenja posode. Prostoročna izdelava, zrnastost mase – fina, obdelava površine – glajenje, trdota – zelo trdo, barva – svetlo siva, žganje – oksidacijsko, okras – vrezi, motiv – vodoravni liniji. Vel. 3 × 3 cm, db. 0,4 cm, t. 4 g.

**823 sek.** XXXIX, kv. 1195, SE 2, inv. št. 16825

Gladilec na prodniku iz gnajsa. Vel. 7,5 × 4,5 cm, db. 2 cm, t. 149 g.

**824 sek.** XXXIX, kv. 1214, SE 2, inv. št. 16826

Odlomek ročaja. Prostoročna izdelava, zrnastost mase – drobna (kremen, sljuda), obdelava površine – brisanje, trdota – trdo, prežgano/uničeno. Vel. 4,8 × 2,3 cm, db. 0,5 cm, t. 17,9 g.

**825 sek.** XXXIX, kv. 1221, SE 2, inv. št. 16827

Odlomek okrašenega ostenja posode. Prostoročna izdelava, zrnastost mase – fina, obdelava površine – glajenje, trdota – zelo trdo, barva – siva, žganje – redukcijsko, okras – bradavica, kanelure, motiv – krožne koncentrične linije. Vel. 3,6 × 3,4 cm, db. 0,5 cm, t. 13,7 g.

**826 sek.** XXXIX, kv. 1243, SE 2, inv. št. 16828

Odlomek ročaja s čepom za pritrdjevanje. Prostoročna izdelava, zrnastost mase – drobna (kremen, sljuda), obdelava površine – glajenje, trdota – trdo, barva – rdečkasto rumena, žganje – oksidacijsko. Vel. 3,9 × 3,4 cm, db. 2 cm, t. 20,1 g.

**827 sek.** XXXIX, kv. 1243, SE 2, inv. št. 16829

Odlomek okrašenega ostenja posode. Prostoročna izdelava, zrnastost mase – fina, obdelava površine – brisanje, trdota – zelo trdo, barva – rjava, žganje – nepopolno oksidacijsko, okras – kanelure, motiv – vodoravne linije. Vel. 4 × 3,6 cm, db. 0,7 cm, t. 15,2 g.

**828 sek.** XXXIX, kv. 1243, SE 2, inv. št. 16830

Odlomek ustja z ostenjem sklede. Prostoročna izdelava, zrnastost mase – fina, obdelava površine – brisanje, trdota – trdo, barva – sivkasto rjava, žganje – nepopolno oksidacijsko. Vel. 3,4 × 3,2 cm, db. 0,5 cm, t. 7,1 g.

**829 sek.** XXXIX, kv. 1246, SE 2, inv. št. 16831

Kamniti brus iz gnajsa. Vel. 2,2 × 1,3 cm, db. 10,3 cm, t. 87,5 g.



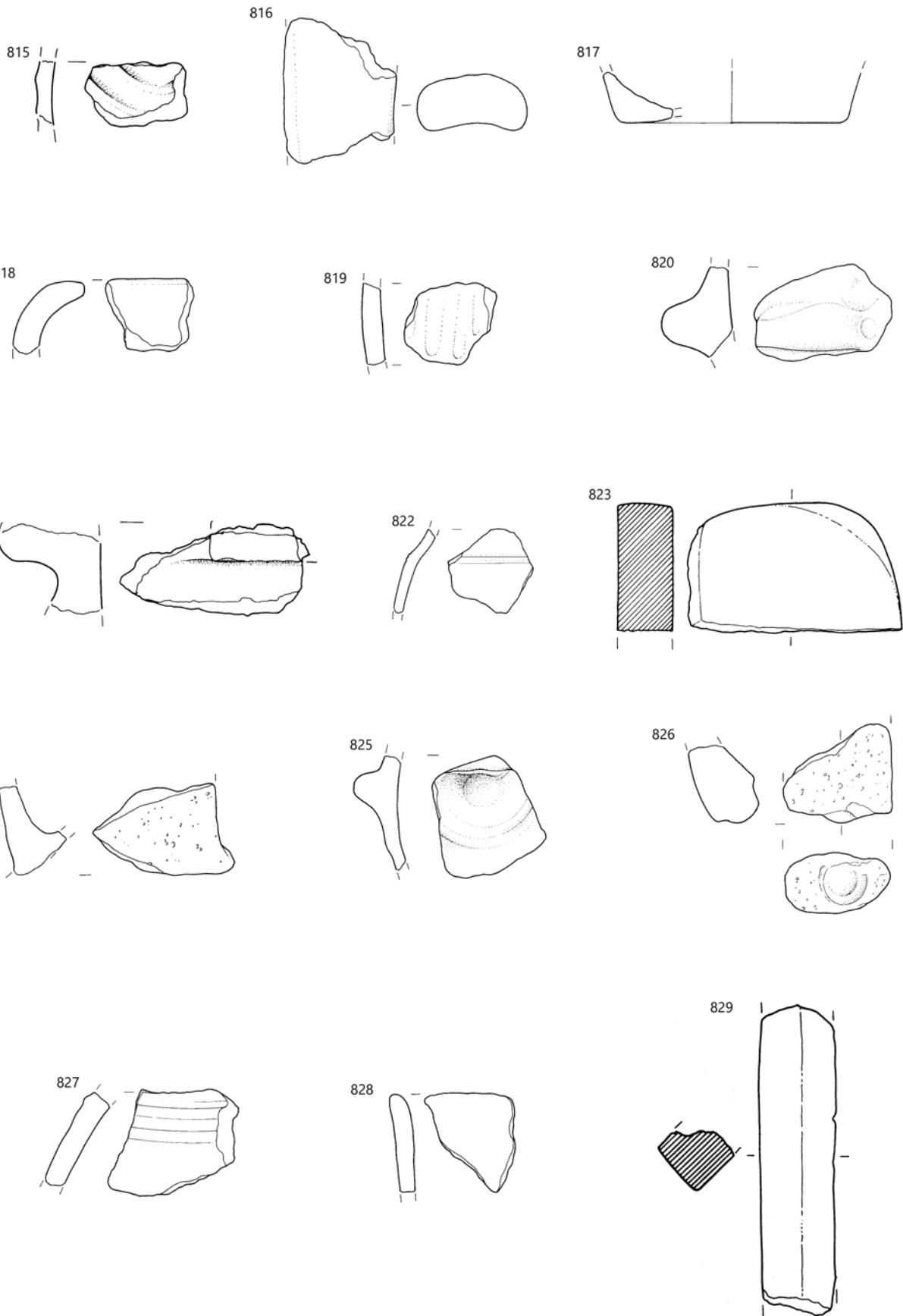

815 SE 999 = 3, 816-829 SE 2; merilo 1 : 2.

**830 sek. XXXIX, kv. 1235, SE 3, inv. št. 16832**

Odlomek predilnega vretenca. Prostoročna izdelava, zrnavost mase – fina, obdelava površine – brisanje, barva – sivkasto rjava, žganje – nepopolno oksidacijsko. Pr. 3,4 cm, pr. luknje 0,3 cm, v. 2,8 cm, t. 15 g.

**831 sek. XXXIX, kv. 1190, SE 999, inv. št. 16833**

Odlomek okrašenega ustja z ostenjem lonca. Prostoročna izdelava, zrnavost mase – drobna (kremen, sljuda), obdelava površine – brisanje, trdota – zelo trdo, barva – rdečkasto rjava/temno rjava, žganje – oksidacijsko, okras – odtisi prstov, motiv – vodoravna linija. Vel. 6,1 × 3,4 cm, db. 0,8 cm, pr. u. 21 cm, v. 3,2 cm, t. 19,3 g.

**832 sek. XXXIX, kv. 1190, SE 999, inv. št. 16834**

Odlomek okrašenega ustja z ostenjem lonca. Prostoročna izdelava, zrnavost mase – drobna (kremen, sljuda), obdelava površine – brisanje, trdota – zelo trdo, barva – rjava, žganje – oksidacijsko, okras – odtisi prstov, motiv – vodoravna linija. Vel. 5,2 × 4,4 cm, db. 0,9 cm, t. 21,6 g.

**833 sek. XXXIX, kv. 1192, SE 999, inv. št. 16835**

Odlomek ustja z ostenjem posode. Prostoročna izdelava, zrnavost mase – drobna (kremen, sljuda), obdelava površine – brisanje, trdota – trdo, barva – rumenkasto rjava, žganje – nepopolno oksidacijsko. Vel. 5 × 3,2 cm, db. 0,7 cm, t. 19,7 g.

**834 sek. XXXIX, kv. 1192, SE 999, inv. št. 16836**

Odlomek okrašenega ostenja posode. Prostoročna izdelava, zrnavost mase – fina, obdelava površine – glajenje, brisanje, trdota – zelo trdo, barva – temno siva, žganje – oksidacijsko/redukcijsko, okras – žlebovi, motiv – snop poševnih linij. Vel. 4,4 × 3,9 cm, db. 0,7 cm, t. 15 g.

**835 sek. XXXIX, kv. 1214, SE 999, inv. št. 16837**

Odlomek okrašenega ustja z ostenjem posode. Prostoročna izdelava, zrnavost mase – groba (kremen, sljuda), obdelava površine – brisanje, trdota – zelo trdo, barva – siva/rdečkasto rumena, žganje – nepopolno oksidacijsko, okras – razčlenjeno plastično rebro, motiv – vodoravni liniji. Vel. 7,8 × 5,8 cm, db. 1 cm, t. 61,7 g.

**836 sek. XXXIX, kv. 1215, SE 999, inv. št. 16838**

Odlomek okrašenega ustja z ostenjem lonca. Prostoročna izdelava, zrnavost mase – drobna (kremen, sljuda), obdelava površine – brisanje, trdota – trdo, barva – rjava, žganje – oksidacijsko, okras – odtisi prstov, motiv – vodoravna linija. Vel. 5,3 × 3,5 cm, db. 1,2 cm, t. 21,9 g.

**837 sek. XXXIX, kv. 1217, SE 999, inv. št. 16839**

Odlomek okrašenega ostenja posode. Prostoročna izdelava, zrnavost mase – drobna (kremen, sljuda, keramika), obdelava površine – brisanje, trdota – zelo trdo, barva – rdečerjava – lisasta, žganje – nekontrolirano, okras – razčlenjeno plastično rebro, motiv – vodoravna linija. Vel. 3,9 × 3,3 cm, db. 0,8 cm, t. 15,8 g.

**838 sek. XXXIX, kv. 1218, SE 999, inv. št. 16840**

Odlomek ustja z ostenjem posode. Prostoročna izdelava, zrnavost mase – drobna (kremen, sljuda), obdelava površine – brisanje, barva – svetlo rdeča, žganje – oksidacijsko. Vel. 5,5 × 5,1 cm, db. 1,1 cm, pr. u. 22 cm, v. 3,2 cm, t. 52,3 g.

**839 sek. XXXIX, kv. 1219, SE 999, inv. št. 16841**

Odlomek svitka. Prostoročna izdelava, zrnavost mase – groba (kremen, sljuda), obdelava površine – brisanje, trdota – trdo, barva – rdeča, žganje – oksidacijsko. Vel. 3,9 × 2,4 cm, db. 2 cm, t. 19 g.

**840 sek. XXXIX, kv. 1238, SE 999, inv. št. 16842**

Odlomek okrašenega ostenja posode. Prostoročna izdelava, zrnavost mase – groba, obdelava površine – brisanje, trdota – zelo trdo, barva – rdečkasto rumena, žganje – redukcijsko/oksidacijsko, okras – vtisnjeni pravokotniki, motiv – vodoravne linije. Vel. 4 × 3,7 cm, db. 1 cm, t. 17,6 g.

**841 sek. XXXIX, kv. 1197, SE 1300, inv. št. 16843**

Odlomek okrašenega ustja z ostenjem posode. Prostoročna izdelava, zrnavost mase – drobna (kremen, sljuda), obdelava površine – brisanje, barva – rjava, žganje – nepopolno oksidacijsko, okras – odtisi prstov, motiv – vodoravna linija. Vel. 4,5 × 3,5 cm, db. 0,9 cm, t. 26,1 g.

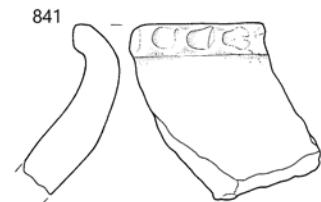
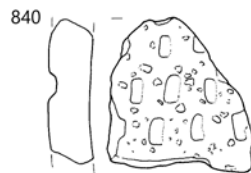
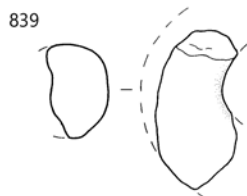
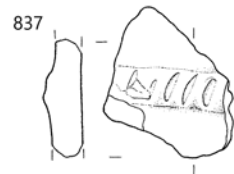
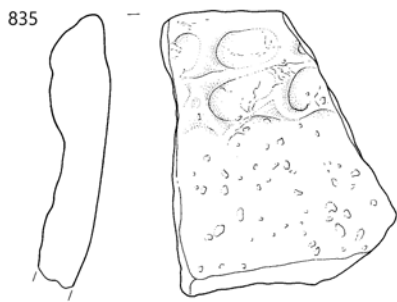
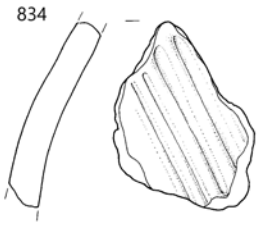
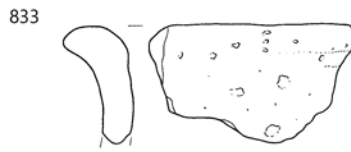
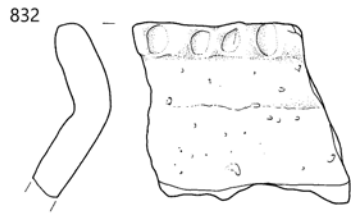
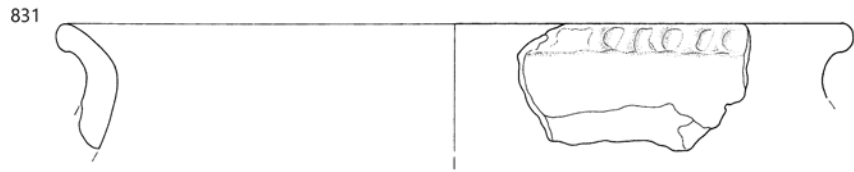
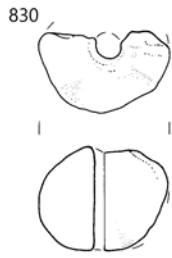

830 SE 3, 830–840 SE 999, 841 SE 1300; merilo 1 : 2.

**842 sek. XXXIX, kv. 1191, SE 1301, inv. št. 16844**

Odlomek ostenja z dvorogeljnim držajem. Prostoročna izdelava, zrnavost mase – drobna (kremen, sljuda), obdelava površine – glajenje, trdota – trdo, barva – temno rjava, žganje – oksidacijsko/redukcijsko. Vel. 5,7 × 3,5 cm, db. 1,8 cm, t. 23,4 g.

**843 sek. XXXIX, kv. 1192, SE 1301, inv. št. 16845**

Odlomek okrašenega ostenja posode. Prostoročna izdelava, zrnavost mase – drobna (kremen, sljuda), obdelava površine – brisanje, barva – svetlo rdeča, žganje – nepopolno oksidacijsko, okras – razčlenjeno plastično rebro, motiv – vodoravna linija. Vel. 4,4 × 3,7 cm, db. 0,6 cm, t. 14,2 g.

**844 sek. XXXIX, kv. 1218, SE 1301, inv. št. 16846**

Odlomek okrašenega ostenja posode. Prostoročna izdelava, zrnavost mase – fina, obdelava površine – brisanje, trdota – trdo, barva – svetlo rjava, žganje – redukcijsko, okras – žleb, motiv – vodoravna linija. Vel. 3 × 2,3 cm, db. 0,4 cm, t. 6,7 g.

**845 sek. XXXIX, kv. 1188, SE 1303, inv. št. 16847**

Odlomek ostenja z držajem. Prostoročna izdelava, zrnavost mase – fina, obdelava površine – brisanje, trdota – zelo trdo, barva – rdečkasto rjava, žganje – oksidacijsko. Vel. 6,2 × 3,5 cm, db. 2,7 cm, t. 30,6 g.

**846 sek. XXXIX, kv. 1189, SE 1303, inv. št. 16848**

Odlomek ustja z ostenjem posode. Prostoročna izdelava, zrnavost mase – zelo fina, obdelava površine – glajenje, trdota – trdo, barva – rdeča, žganje – redukcijsko/oksidacijsko. Vel. 3,1 × 2,8 cm, db. 0,5 cm, t. 12,9 g.

**847 sek. XXXIX, kv. 1190, SE 1303, inv. št. 16849**

Odlomek ustja z ostenjem posode. Prostoročna izdelava, zrnavost mase – drobna (kremen, sljuda), obdelava površine – glajenje, trdota – zelo trdo, barva – rumenkasto rjava, žganje – oksidacijsko. Vel. 8,4 × 5,3 cm, db. 0,5 cm, pr. u. 15,8 cm, v. 5,2 cm, t. 44,2 g.

**848 sek. XXXIX, kv. 1190, SE 1303, inv. št. 16850**

Odlomek ustja z okrašenim ostenjem posode. Prostoročna izdelava, zrnavost mase – fina, obdelava površine – brisanje, trdota – trdo, barva – svetlo rjava, žganje – oksidacijsko, okras – odtisi različnih oblik, motiv – vodoravne linije. Vel. 3,1 × 1,7 cm, db. 0,4 cm, t. 2,8 g.

**849 sek. XXXIX, kv. 1190, SE 1303, inv. št. 16851**

Odlomek ustja z okrašenim ostenjem. Prostoročna izdelava, zrnavost mase – drobna (kremen, sljuda), prežgano/uničeno, okras – razčlenjeno plastično rebro, motiv – poševna linija. Vel. 5 × 3,5 cm, db. 0,5 cm, t. 13,2 g.

**850 sek. XXXIX, kv. 1190, SE 1303, inv. št. 16852**

Odlomek ustja z okrašenim ostenjem. Prostoročna izdelava, zrnavost mase – drobna (kremen, sljuda), prežgano/uničeno, okras – razčlenjeno plastično rebro, motiv – poševna linija. Vel. 4,3 × 3,5 cm, db. 0,7 cm, t. 8,7 g.

**851 sek. XXXIX, kv. 1190, SE 1303, inv. št. 16853**

Odlomek dna z ostenjem posode. Prostoročna izdelava, zrnavost mase – groba (kremen, sljuda), obdelava površine – brisanje, trdota – trdo, barva – rdečkasto rumena, žganje – nepopolno oksidacijsko. Vel. 4,2 × 3,5 cm, db. 0,7 cm, t. 9,5 g.

**852 sek. XXXIX, kv. 1190, SE 1303, inv. št. 16854**

Odlomek ustja z ostenjem posode. Prostoročna izdelava, zrnavost mase – groba (kremen, sljuda), obdelava površine – brisanje, trdota – zelo trdo, žganje – redukcijsko/oksidacijsko. Odlomek ima uničeno površino. Vel. 7,5 × 3,6 cm, db. 1 cm, pr. u. 23,5 cm, v. 3,6 cm, t. 32,7 g.

**853 sek. XXXIX, kv. 1190, SE 1303, inv. št. 16855**

Odlomek dna z ostenjem posode. Prostoročna izdelava, zrnavost mase – fina, obdelava površine – glajenje, trdota – zelo trdo, barva – siva, žganje – nepopolno oksidacijsko. Vel. 6,5 × 4,1 cm, db. 0,4 cm, pr. d. 10,1 cm, v. 3 cm, t. 18,9 g.

**854 sek. XXXIX, kv. 1190, SE 1303, inv. št. 16856**

Odlomek dna z ostenjem posode. Prostoročna izdelava, zrnavost mase – drobna (kremen, sljuda), obdelava površine – brisanje, trdota – trdo, barva – rdeča, žganje – nepopolno oksidacijsko. Vel. 3,7 × 3,5 cm, db. 0,7 cm, pr. d. 6 cm, v. 1,4 cm, t. 18,2 g.

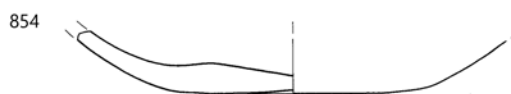
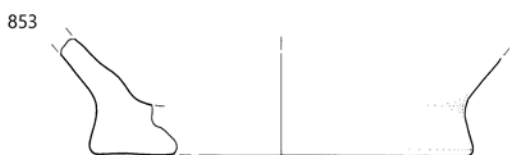
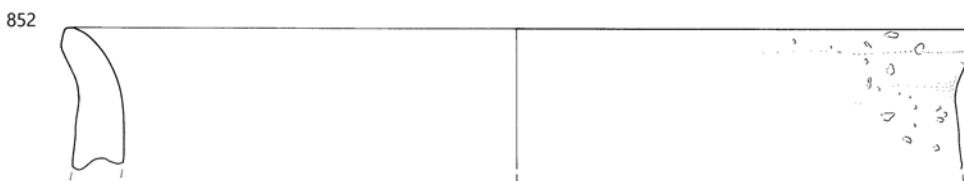
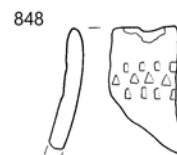
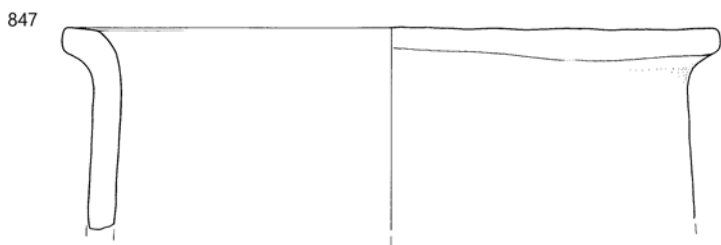
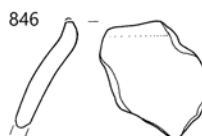
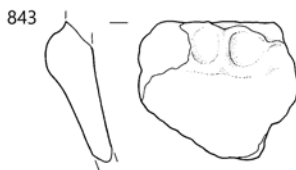
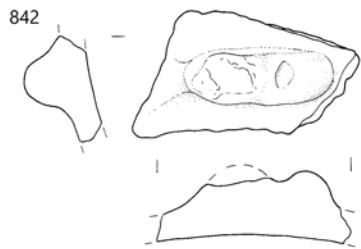

842–844 SE 1301, 845–854 SE 1303; merilo 1 : 2.

**855 sek.** XXXIX, kv. 1191, SE 1303, inv. št. 16857

Odlomek okrašenega ustja posode. Prostoročna izdelava, zrnastost mase – fina, obdelava površine – glajenje, trdota – zelo trdo, barva – temno rjava, žganje – redukcijsko, okras – odtisi prstov, motiv – vodoravna linija. Vel. 3 × 2,1 cm, db. 0,6 cm, t. 6,1 g.

**856 sek.** XXXIX, kv. 1191, SE 1303, inv. št. 16858

Odlomek okrašenega ostenja posode. Prostoročna izdelava, zrnastost mase – fina, obdelava površine – glajenje, trdota – zelo trdo, barva – rdečkasto rumena, žganje – nepopolno oksidacijsko, okras – razčlenjeno plastično rebro, motiv – vodoravna linija. Vel. 4,2 × 2,8 cm, db. 0,8 cm, t. 8,1 g.

**857 sek.** XXXIX, kv. 1191, SE 1303, inv. št. 16859

Odlomek okrašenega ostenja posode. Prostoročna izdelava, zrnastost mase – groba (kremen, sljuda), obdelava površine – brisanje, trdota – zelo trdo, barva – rjava, žganje – oksidacijsko, okras – glavničast. Vel. 4,1 × 3,5 cm, db. 1,1 cm, t. 20,2 g.

**858 sek.** XXXIX, kv. 1191, SE 1303, inv. št. 16860

Odlomek ustja z ostenjem posode. Prostoročna izdelava, zrnastost mase – drobna (kremen, sljuda), obdelava površine – glajenje, trdota – zelo trdo, barva – sivkasto rjava, žganje – nepopolno oksidacijsko. Vel. 4 × 3 cm, db. 0,9 cm, t. 16,8 g.

**859 sek.** XXXIX, kv. 1195, SE 1303, inv. št. 16861

Odlomek ustja z ostenjem posode. Prostoročna izdelava, zrnastost mase – zelo fina, obdelava površine – poliranje, trdota – trdo, barva – temno siva, žganje – redukcijsko. Vel. 4,8 × 2,4 cm, db. 0,3 cm, t. 5,6 g.

**860 sek.** XXXIX, kv. 1195, SE 1303, inv. št. 16862

Odlomek ustja z okrašenim ostenjem posode. Prostoročna izdelava, zrnastost mase – groba (kremen, sljuda), obdelava površine – brisanje, barva – rdečkasto rumena, okras – bradavica. Vel. 4,7 × 2,7 cm, db. 0,5 cm, t. 11,3 g.

**861 sek.** XXXIX, kv. 1198, SE 1303, inv. št. 16863

Odlomek okrašenega ostenja posode. Prostoročna izdelava, zrnastost mase – fina, obdelava površine – glajenje, trdota – zelo trdo, barva – rjava, žganje – nepopolno oksidacijsko, okras – plitvi odtisi krožcev, motiv – vodoravna linija. Vel. 3 × 2,7 cm, db. 0,6 cm, t. 5,8 g.

**862 sek.** XXXIX, kv. 1198, SE 1303, inv. št. 16864

Odlomek okrašenega ostenja posode. Prostoročna izdelava, zrnastost mase – groba (kremen, sljuda), obdelava površine – brisanje, trdota – zelo trdo, barva – sivorjava – lisasta, žganje – redukcijsko/oksidacijsko, okras – odtisi pravokotnikov, motiv – vodoravne linije. Vel. 7,5 × 5,6 cm, db. 1,1 cm, t. 53,8 g.

**863 sek.** XXXIX, kv. 1211, SE 1303, inv. št. 16865

Odlomek ustja z ostenjem posode. Prostoročna izdelava, zrnastost mase – fina, trdota – trdo, obdelava površine – brisanje, barva – rdečkasto rumena, žganje – oksidacijsko. Vel. 2,6 × 2,4 cm, db. 1 cm, t. 7,1 g.

**864 sek.** XXXIX, kv. 1213, SE 1303, inv. št. 16866

Odlomek ročaja. Prostoročna izdelava, zrnastost mase – zelo fina, trdota – zelo trdo, obdelava površine – brisanje, barva – sivkasto rjava, žganje – oksidacijsko/redukcijsko. Vel. 4,8 × 3,6 cm, db. 1 cm, t. 16,2 g.

**865 sek.** XXXIX, kv. 1213, SE 1303, inv. št. 16867

Odlomek ročaja. Prostoročna izdelava, zrnastost mase – fina, obdelava površine – glajenje, trdota – zelo trdo, barva – rdečkasto rumena, žganje – nepopolno oksidacijsko. Vel. 3,4 × 2,4 cm, db. 0,8 cm, t. 10,4 g.

**866 sek.** XXXIX, kv. 1213, SE 1303, inv. št. 16868

Odlomek ustja z ostenjem sklede. Prostoročna izdelava, zrnastost mase – fina, obdelava površine – glajenje, trdota – zelo trdo, barva – sivorjava – lisasta, žganje – nekontrolirano. Vel. 4,4 × 4,1 cm, db. 0,7 cm, t. 17,9 g.

**867 sek.** XXXIX, kv. 1215, SE 1303, inv. št. 16869

Odlomek noge posode. Prostoročna izdelava, zrnastost mase – drobna (kremen, sljuda), obdelava površine – brisanje, trdota – trdo, barva – rdečkasto rjava/črnorjava – lisasta, žganje – nekontrolirano. Pr. d. 4,1 cm, db. 3,1 cm, t. 1,5 g.

**868 sek.** XXXIX, kv. 1236, SE 1303, inv. št. 16870

Odlomek ustja z ostenjem posode. Prostoročna izdelava, zrnastost mase – fina, obdelava površine – brisanje, trdota – zelo trdo, barva – rdečkasto rjava, žganje – oksidacijsko. Vel. 2,5 × 2,3 cm, db. 0,6 cm, t. 5,6 g.

**869 sek.** XXXIX, kv. 1236, SE 1303, inv. št. 16871

Odlomek ostenja z držajem. Prostoročna izdelava, zrnastost mase – groba (kremen, sljuda), obdelava površine – brisanje, trdota – zelo trdo, barva – svetlo rdeča, žganje – nepopolno oksidacijsko. Vel. 4,5 × 4,2 cm, db. 0,6 cm, t. 22 g.

**870 sek.** XXXIX, kv. 1236, SE 1303, inv. št. 16872

Odlomek ustja z ostenjem posode. Prostoročna izdelava, zrnastost mase – fina, obdelava površine – brisanje, trdota – zelo trdo, barva – rjava, žganje – nepopolno oksidacijsko. Vel. 2,6 × 2,1 cm, db. 0,6 cm, t. 6,1 g.

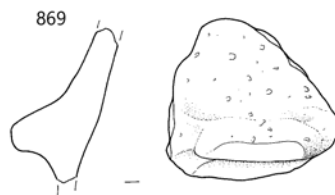
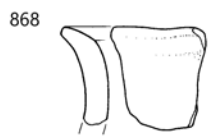
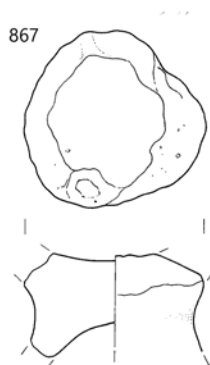
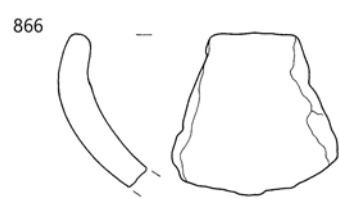
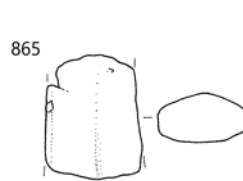
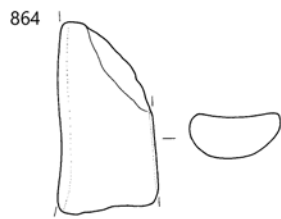
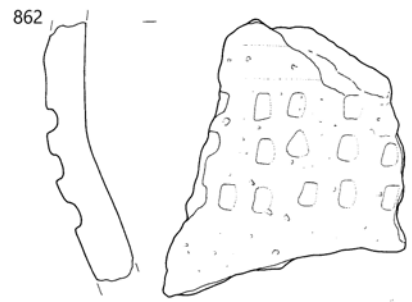
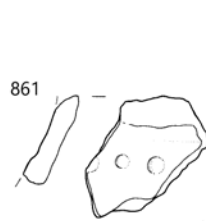
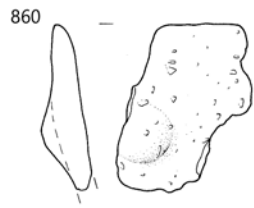
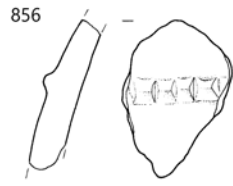

**871 sek. XXXIX, kv. 1236, SE 1303, inv. št. 16873**

Odlomek okrašenega ostenja posode. Prostoročna izdelava, zrnavaost mase – zelo fina, obdelava površine – brisanje, trdota – trdo, barva – rdečkasto rumena, žganje – oksidacijsko, okras – kanelura, motiv – vodoravna linija. Vel. 2,6 × 2,2 cm, db. 0,5 cm, t. 5 g.

**872 sek. XXXIX, kv. 1236, SE 1303, inv. št. 16874**

Odlomek ustja z ostenjem sklede. Prostoročna izdelava, zrnavaost mase – drobna (kremen, sljuda), obdelava površine – brisanje, trdota – trdo, barva – rdečkasto rumena, žganje – nepopolno oksidacijsko. Vel. 4,5 × 4,5 cm, db. 0,7 cm, t. 23,1 g.

**873 sek. XXXIX, kv. 1240, SE 1303, inv. št. 16875**

Odlomek okrašenega ostenja posode. Prostoročna izdelava, zrnavaost mase – drobna (kremen), obdelava površine – glajenje, trdota – zelo trdo, barva – svetlo rjava, žganje – nepopolno oksidacijsko, okras – glavničast. Vel. 2,5 × 1,9 cm, db. 0,4 cm, t. 3,2 g.

**874 sek. XXXIX, kv. 1241, SE 1303, inv. št. 16876**

Odlomek ostenja cedila. Prostoročna izdelava, zrnavaost mase – fina, obdelava površine – glajenje, trdota – zelo trdo, barva – svetlo rjava, žganje – nepopolno oksidacijsko. Vel. 3,1 × 2,5 cm, db. 0,6 cm, t. 6,3 g.

**875 sek. XXXIX, kv. 1242, SE 1303, inv. št. 16877**

Odlomek okrašenega ostenja posode. Prostoročna izdelava, zrnavaost mase – drobna (kremen, sljuda), obdelava površine – brisanje, trdota – zelo trdo, barva – temno siva, žganje – nepopolno oksidacijsko/redukcijsko, okras – bradavica. Vel. 3,4 × 2,7 cm, db. 0,6 cm, t. 13,3 g.

**876 sek. XXXIX, kv. 1242, SE 1303, inv. št. 16878**

Odlomek ustja z ostenjem lonca. Prostoročna izdelava, zrnavaost mase – fina, obdelava površine – brisanje, trdota – trdo, barva – rumenkasto rjava, žganje – nepopolno oksidacijsko. Vel. 5,3 × 4,4 cm, db. 0,5 cm, t. 18,6 g.

**877 sek. XXXIX, kv. 1243, SE 1303, inv. št. 16879**

Odlomek okrašenega ustja z ostenjem posode. Prostoročna izdelava, zrnavaost mase – drobna (kremen, sljuda), obdelava površine – glajenje, trdota – zelo trdo, barva – sivkasto rjava, žganje – nepopolno oksidacijsko, okras – glavničast. Vel. 3 × 2,1 cm, db. 0,6 cm, t. 7,9 g.

**878 sek. XXXIX, SE 1303, inv. št. 16880**

Odlomek ustja z ostenjem posode. Prostoročna izdelava, zrnavaost mase – zelo fina, obdelava površine – brisanje, trdota – trdo, barva – rdečkasto rjava, žganje – nepopolno oksidacijsko. Vel. 3,7 × 2,7 cm, db. 1 cm, t. 15,2 g.

**879 sek. XXXIX, SE 1303, inv. št. 16881**

Odlomek okrašenega ustja sklede. Prostoročna izdelava, zrnavaost mase – zelo fina, obdelava površine – brisanje, trdota – zelo trdo, barva – rumenkasto rjava, žganje – nepopolno oksidacijsko, okras – kanelure, motiv – vodoraven trak poševnih linij. Vel. 1,3 × 1,2 cm, db. 0,5 cm, t. 1,6 g.

**880 sek. XXXIX, SE 1303, inv. št. 16882**

Odlomek ustja z okrašenim ostenjem sklede. Prostoročna izdelava, zrnavaost mase – fina, obdelava površine – glajenje, trdota – zelo trdo, barva – rumenkasto rjava, žganje – oksidacijsko, okras – plitvi kaneluri, motiv – usločeni liniji. Vel. 4,3 × 2,9 cm, db. 0,8 cm, t. 24,2 g.

**881 sek. XXXIX, SE 1303, inv. št. 16883**

Odlomek okrašenega ustja z ostenjem sklede. Prostoročna izdelava, zrnavaost mase – fina, obdelava površine – glajenje, trdota – trdo, barva – rumenkasto rjava, žganje – oksidacijsko, okras – odtisi prstov, motiv – vodoravna linija. Vel. 3,9 × 2,4 cm, db. 0,6 cm, t. 17,2 g.

**882 sek. XXXIX, SE 1303, inv. št. 16884**

Odlomek ustja z ostenjem sklede. Prostoročna izdelava, zrnavaost mase – fina, obdelava površine – glajenje, trdota – trdo, barva – rumenkasto rjava, žganje – oksidacijsko. Vel. 10,4 × 6,4 cm, db. 0,9 cm, t. 39,8 g.

**883 sek. XXXIX, kv. 1214, SE 1304, inv. št. 16885**

Odlomek ostenja z okrašenim držajem. Prostoročna izdelava, zrnavaost mase – fina, obdelava površine – brisanje, trdota – trdo, barva – temno rjava, žganje – redukcijsko, okras – odtis prsta. Vel. 3,6 × 3 cm, db. 0,7 cm, t. 12,1 g.

**884 sek. XXXIX, kv. 1212, 1213, 1220, 1221, SE 1311, inv. št. 16886**

Odlomek ustja z ostenjem sklede. Prostoročna izdelava, zrnavaost mase – zelo fina, obdelava površine – glajenje, brisanje, trdota – izredno trdo, barva – rdečkasto rumena/temno siva, žganje – redukcijsko/oksidacijsko. Vel. 3,2 × 3 cm, db. 0,5 cm, t. 8,4 g.



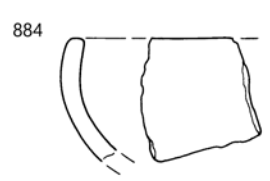
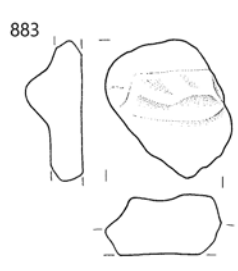
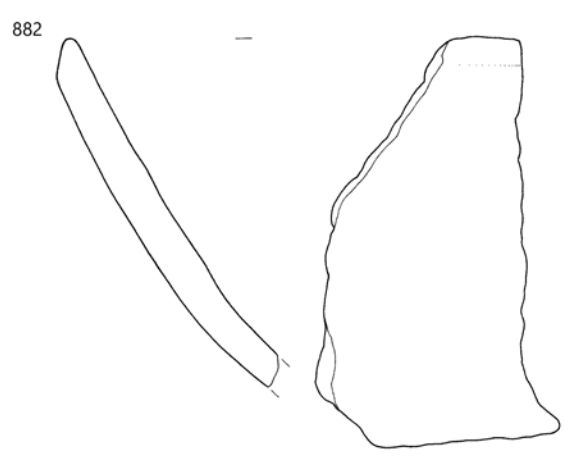
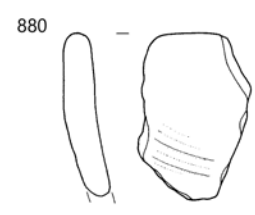
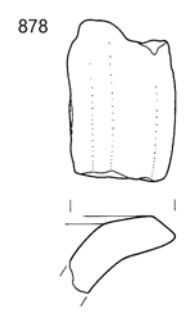
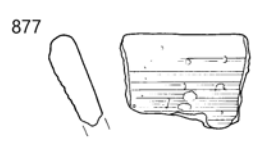
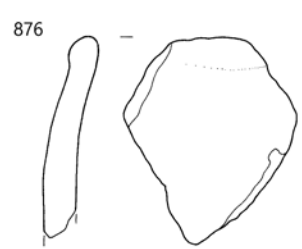
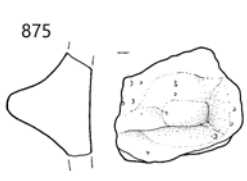
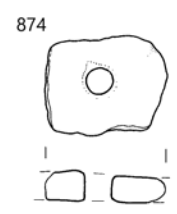
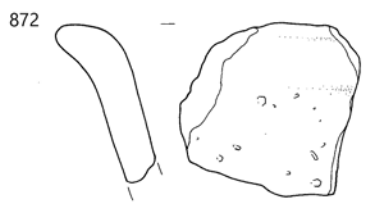
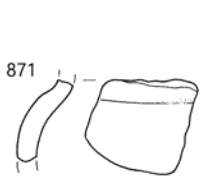

871-882 SE 1303, 883 SE 1304, 884 SE 1311; merilo 1 : 2.

**885 sek.** XXXIX, kv. 1212, 1213, 1220, 1221, SE 1311, inv. št. 16887

Odlomek ustja z ostenjem lonca. Prostoročna izdelava, zrnastost mase – fina, obdelava površine – brisanje, trdota – izredno trdo, barva – rjava, žganje – oksidacijsko. Vel. 11,1 × 6,2 cm, db. 0,6 cm, pr. u. 19,7 cm, v. 6,8 cm, t. 71,6 g.

**886 sek.** XXXIX, kv. 1218, SE 1324, inv. št. 16888

Odlomek okrašenega ustja sklede. Prostoročna izdelava, zrnastost mase – fina, obdelava površine – brisanje, trdota – izredno trdo, barva – sivkasto rjava, žganje – nepopolno oksidacijsko, okras – odtisi prstov, motiv – vodoravna linija. Vel. 3,1 × 2,3 cm, db. 0,7 cm, t. 8,7 g.

**887 sek.** XXXIX, kv. 1192, inv. št. 16889

Odlomek okrašenega ustja z ostenjem posode. Prostoročna izdelava, zrnastost mase – fina, obdelava površine – brisanje, trdota – zelo trdo, barva – rdečkasto rumena, žganje – oksidacijsko, okras – odtisi prstov, motiv – vodoravna linija. Vel. 5,5 × 2,4 cm, db. 0,5 cm, t. 13,5 g.

**888 sek.** XXXIX, kv. 1246, inv. št. 16890

Odlomek okrašenega ustja z ostenjem posode. Prostoročna izdelava, zrnastost mase – fina, obdelava površine – brisanje, barva – temno siva, žganje – redukcijsko, okras – odtisi nasute vrvice, motiv – vodoravne linije. Vel. 2,2 × 1,8 cm, db. 0,5 cm, t. 2,1 g.

**889 sek.** XXXIX, inv. št. 16891

Odlomek dna z ostenjem sklede. Prostoročna izdelava, zrnastost mase – zelo fina, obdelava površine – brisanje, trdota – trdo, barva – rdečkasto rjava, žganje – nepopolno oksidacijsko. Vel. 4,5 × 3,4 cm, db. 0,3 cm, pr. d. 3 cm, t. 5,5 g.

#### SEKTOR XL

**890 sek.** XL, kv. 1182, SE 1, inv. št. 16892

Odlomek okrašenega ostenja posode. Prostoročna izdelava, zrnastost mase – drobna (kremen, sljuda), obdelava površine – brisanje, trdota – izredno trdo, barva – svetlo rjava/siva, žganje – redukcijsko/oksidacijsko, okras – glavničast. Vel. 3,6 × 3 cm, db. 0,7 cm, t. 6,6 g.

**891 sek.** XL, kv. 1182, SE 1, inv. št. 16893

Odlomki okrašenega ustja z ostenjem posode. Prostoročna izdelava, zrnastost mase – fina, obdelava površine – brisanje, trdota – zelo trdo, barva – sivkasto rjava, žganje – oksidacijsko/redukcijsko, okras – fasete, motiv – vodoravne linije. Vel. 4,3 × 4 cm, db. 1 cm, t. 32,8 g.

**892 sek.** XL, kv. 1210, SE 2, inv. št. 16894

Odlomek okrašenega ostenja posode. Prostoročna izdelava, zrnastost mase – drobna (kremen, sljuda), obdelava površine – glajenje, trdota – zelo trdo, barva – sivkasto rjava, žganje – oksidacijsko/redukcijsko, okras – odtisi orodja, motiv – vodoravni liniji. Vel. 4,1 × 3,2 cm, db. 0,6 cm, t. 11,3 g.

**893 sek.** XL, kv. 1186, SE 3, inv. št. 16895

Odlomek ustja z ostenjem posode. Prostoročna izdelava, zrnastost mase – fina (kremen, sljuda, keramika), obdelava površine – poliranje, glajenje, trdota – izredno trdo, barva – temno siva/siva, žganje – oksidacijsko/redukcijsko. Vel. 4,5 × 3,3 cm, db. 0,7 cm, t. 17,5 g.

**894 sek.** XL, kv. 1186, SE 3, inv. št. 16896

Odlomek okrašenega ostenja posode. Prostoročna izdelava, zrnastost mase – drobna (kremen, sljuda), prežgano/uničeno, okras – razčlenjeno plastično rebro, motiv – vodoravna linija. Vel. 4,2 × 3 cm, db. 0,9 cm, t. 13,4 g.

**895 sek.** XL, kv. 1186, SE 3, inv. št. 16897

Odlomek okrašenega ostenja posode. Prostoročna izdelava, zrnastost mase – fina, obdelava površine – brisanje, trdota – zelo trdo, barva – rdečkasto rumena, žganje – nepopolno oksidacijsko, okras – razčlenjeno plastično rebro, motiv – vodoravna linija. Vel. 3,7 × 3 cm, db. 0,9 cm, t. 13 g.

**896 sek.** XL, kv. 1186, SE 3, inv. št. 16898

Odlomek dna z ostenjem posode. Prostoročna izdelava, zrnastost mase – drobna (kremen, sljuda), prežgano/uničeno. Vel. 5,5 × 3 cm, db. 1 cm, t. 16,3 g.

**897 sek.** XL, kv. 1200, SE 3, inv. št. 16899

Fragmentirana okrašena sklede. Prostoročna izdelava, zrnastost mase – zelo fina, obdelava površine – poliranje, trdota – zelo trdo, barva – rjava, žganje – nepopolno oksidacijsko/redukcijsko, okras – fasete, motiv – vodoravne linije. Pr. u. 22,1 cm, pr. d. 8,7 cm, v. 6,4 cm, db. 0,5 cm, t. 79 g.



885 SE 1311, 886 SE 1324, 887-889 SE ?, 890-891 SE 1, 892 SE 2, 893-897 SE 3; merilo 1 : 2.

**898 sek. XL, kv. 1210, SE 3, inv. št. 16900**

Odlomek ročaja. Prostoročna izdelava, zrnavost mase – fina, obdelava površine – glajenje, trdota – izredno trdo, barva – sivkasto rjava, žganje – redukcijsko/oksidacijsko. Vel. 3 × 2,5 cm, db. 1 cm, t. 9 g.

**899 sek. XL, kv. 1210, SE 3, inv. št. 16901**

Odlomek okrašenega ustja z ostenjem sklede. Prostoročna izdelava, zrnavost mase – fina, obdelava površine – glajenje, trdota – zelo trdo, barva – sivkasto rjava, žganje – redukcijsko/oksidacijsko, okras – kanelure, motiv – vodoraven trak poševnih linij. Vel. 3,3 × 2,1 cm, db. 0,6 cm, t. 8,2 g.

**900 sek. XL, kv. 1229, SE 3, inv. št. 16902**

Odlomek ustja z ostenjem sklede. Prostoročna izdelava, zrnavost mase – fina, obdelava površine – brisanje, trdota – zelo trdo, barva – rdečkasto rumena, žganje – redukcijsko/oksidacijsko. Vel. 3 × 2,5 cm, db. 0,6 cm, t. 7,7 g.

**901 sek. XL, kv. 1230, SE 3, inv. št. 16903**

Odlomek okrašenega ustja z ostenjem sklede. Prostoročna izdelava, zrnavost mase – fina, obdelava površine – glajenje, trdota – zelo trdo, barva – rdečkasto rumena, žganje – redukcijsko/oksidacijsko, okras – fasete, motiv – vodoravne linije. Vel. 4,1 × 3 cm, db. 0,7 cm, t. 12,7 g.

**902 sek. XL, kv. 1251, SE 3, inv. št. 16904**

Odlomek okrašenega ustja z ostenjem sklede. Prostoročna izdelava, zrnavost mase – fina, obdelava površine – glajenje, trdota – zelo trdo, barva – sivkasto rjava, žganje – oksidacijsko, okras – kanelure, motiv – vodoraven trak poševnih linij. Vel. 3,4 × 2,3 cm, db. 0,6 cm, t. 6,6 g.

**903 (1163) sek. XL, kv. 1204a, SE 3, inv. št. 16905**

Odlomek ustja z ostenjem sklede s preluknjanim držajem. Prostoročna izdelava, zrnavost mase – groba (kremen, sljuda), obdelava površine – brisanje, trdota – zelo trdo, barva – rdečkasto rumena, žganje – oksidacijsko. Vel. 6,5 × 6,3 cm, db. 0,5 cm, t. 34,9 g.

**904 sek. XL, kv. 1225, SE 3a, inv. št. 16906**

Odlomki dna z ostenjem lonca. Prostoročna izdelava, zrnavost mase – drobna (kremen, sljuda), obdelava površine – brisanje, trdota – izredno trdo, barva – svetlo sivkasto rjava/temno siva, žganje – redukcijsko/oksidacijsko, okras – glavničast. Db. 0,9 cm, pr. d. 9,3 cm, v. 3,6 cm, t. 166 g.

**905 sek. XL, kv. 1229a, SE 3a, inv. št. 16907**

Odlomek ostenja s preluknjanim držajem. Prostoročna izdelava, zrnavost mase – fina, obdelava površine – glajenje, trdota – zelo trdo, barva – rdečkasto rumena, žganje – redukcijsko/oksidacijsko. Vel. 3,2 × 3,1 cm, db. 0,6 cm, t. 13 g.

**906 sek. XL, kv. 1228, SE 105, inv. št. 16908**

Odlomek okrašenega ostenja posode. Prostoročna izdelava, zrnavost mase – groba (kremen, sljuda), obdelava površine – brisanje, trdota – izredno trdo, barva – svetlo rdeča, žganje – oksidacijsko, okras – glavničast. Vel. 4,5 × 4,2 cm, db. 0,8 cm, t. 17,2 g.

**907 sek. XL, kv. 1228, SE 105, inv. št. 16909**

Odlomek okrašenega ostenja posode. Prostoročna izdelava, zrnavost mase – drobna (kremen, sljuda), obdelava površine – brisanje, glajenje, trdota – izredno trdo, barva – svetlo rjava/temno siva, žganje – redukcijsko/oksidacijsko, okras – glavničast. Vel. 3,6 × 3,2 cm, db. 0,8 cm, t. 11,5 g.

**908 sek. XL, kv. 1206, 1228, SE 106, inv. št. 16910**

Grobi tolkač na prodniku iz žilnega kremenca. Vel. 9,8 × 8,1 cm, db. 4,6 cm t. 512,1 g.



**909 sek. XL, kv. 1251, SE 136, inv. št. 16911**

Odlomek ustja z ostenjem posode. Prostoročna izdelava, zrnavost mase – fina, obdelava površine – glajenje, trdota – izredno trdo, barva – rdečkasto rjava, žganje – nepopolno oksidacijsko. Vel. 7 × 3,2 cm, db. 1 cm, t. 22,2 g.

**910 sek. XL, kv. 1229a, SE 149, inv. št. 16912**

Odlomek okrašenega ostenja lonca. Prostoročna izdelava, zrnavost mase – groba (kremen, sljuda), obdelava površine – brisanje, trdota – izredno trdo, barva – svetlo sivkasto rjava/temno siva, žganje – redukcijsko/oksidacijsko, okras – glavničast. Vel. 7,7 × 6,5 cm, db. 0,9 cm, t. 43,6 g.

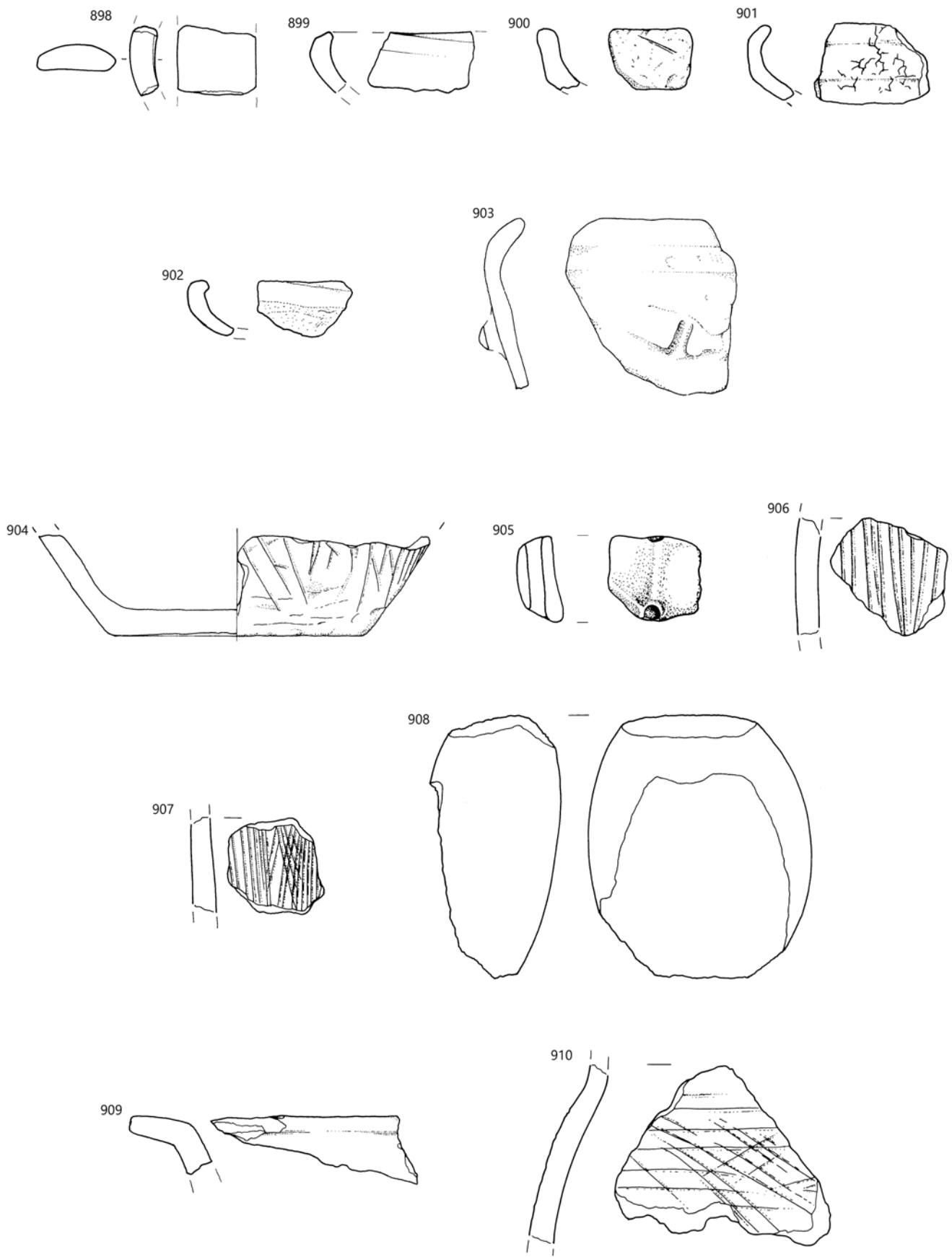

885 SE 3, 904-905 SE 3a, 906-907 SE 105, 908 SE 106, 909 SE 136, 910 SE 149; merilo 1: 2.

## Sektor XLI

**911** sek. XLI, kv. 1270, SE 1, inv. št. 16913

Odlomek ročaja. Prostoročna izdelava, zrnastost mase – fina, prežgano/uničeno. Vel. 3,1 × 3 cm, db. 0,7 cm, t. 8,8 g.

**912** sek. XLI, kv. 1302, SE 1, inv. št. 16914

Odlomek ustja grafitne keramike. Izdelana na lončarskem vretenu, zrnastost mase – drobna (kremen, sljuda), obdelava površine – glajenje, trdota – zelo trdo, barva – siva, žganje – redukcijsko. Vel. 2,2 × 2,7 cm, db. 1,4 cm, pr. u. 23,8 cm, v. 2,6 cm, t. 38,7 g.

**913** sek. XLI, kv. 1253, SE 2, inv. št. 16915

Odlomek dna z ostenjem posode. Prostoročna izdelava, zrnastost mase – groba (kremen, sljuda), obdelava površine – brisanje, trdota – trdo, barva – rdečkasto rumena, žganje – oksidacijsko. Vel. 4,1 × 2 cm, db. 1,5 cm, t. 32,6 g.

**914** sek. XLI, kv. 1253, SE 2, inv. št. 16916

Odlomek dna z ostenjem posode. Prostoročna izdelava, zrnastost mase – fina, obdelava površine – glajenje, trdota – zelo trdo, barva – svetlo rumenkasto rjava/siva, žganje – redukcijsko/oksidacijsko. Vel. 3,5 × 3,3 cm, db. 0,9 cm, t. 13,3 g.

**915** sek. XLI, kv. 1254, SE 2, inv. št. 16917

Odlomek ustja z ostenjem sklede. Prostoročna izdelava, zrnastost mase – fina, obdelava površine – brisanje, trdota – zelo trdo, barva – rdečkasto rumena, žganje – oksidacijsko. Vel. 2,8 × 2,6 cm, db. 0,8 cm, t. 5,5 g.

**916** sek. XLI, kv. 1258, SE 2, inv. št. 16918

Odlomek ustja posode. Prostoročna izdelava, zrnastost mase – fina, prežgano/uničeno. Odlomek ima močno zaobljene robove. Vel. 4 × 2,7 cm, db. 1 cm, t. 11,1 g.

**917** sek. XLI, kv. 1273, SE 2, inv. št. 16919

Odlomek okrašenega ostenja posode. Prostoročna izdelava, zrnastost mase – drobna (kremen, sljuda), obdelava površine – brisanje, trdota – zelo trdo, barva – siva, žganje – oksidacijsko, okras – razčlenjeno plastično rebro, motiv – vodoravna linija. Vel. 5 × 4,5 cm, db. 1 cm, t. 30,5 g.

**918** sek. XLI, kv. 1305, SE 2, inv. št. 16920

Odlomek okrašenega ostenja posode. Prostoročna izdelava, prežgano/uničeno, okras – vrezi, motiv – mreža. Vel. 2,9 × 2,2 cm, db. 1 cm, t. 7,3 g.

**919** sek. XLI, kv. 1323, SE 2, inv. št. 16921

Odlomek okrašenega ustja posode. Prostoročna izdelava, zrnastost mase – fina, obdelava površine – brisanje, trdota – zelo trdo, barva – rdečkasto rumena, žganje – redukcijsko/oksidacijsko, okras – odtisi prstov, motiv – vodoravna linija. Vel. 3 × 2,2 cm, db. 1,1 cm, t. 8,4 g.

**920** sek. XLI, kv. 1258, SE 3a, inv. št. 16922

Odlomek ustja z ostenjem sklede. Prostoročna izdelava, zrnastost mase – groba (kremen, sljuda), obdelava površine – brisanje, trdota – izredno trdo, barva – svetlo rjava, žganje – oksidacijsko. Vel. 2,2 × 2 cm, db. 0,5 cm, t. 3,3 g.

**921** sek. XLI, kv. 1280, SE 3a, inv. št. 16923

Odlomek ustja posode. Prostoročna izdelava, zrnastost mase – drobna (kremen, sljuda), prežgano/uničeno. Vel. 5,5 × 4 cm, db. 0,9 cm, t. 26,4 g.

**922** sek. XLI, kv. 1280, SE 3a, inv. št. 16924

Odlomek okrašenega ustja z ostenjem sklede. Prostoročna izdelava, zrnastost mase – fina, obdelava površine – glajenje, trdota – zelo trdo, barva – rdečkasto rumena/siva, žganje – oksidacijsko, okras – kanelura, motiv – poševna linija. Vel. 2,6 × 2,5 cm, db. 0,9 cm, t. 6 g.

**923** sek. XLI, kv. 1295, SE 3a, inv. št. 16925

Odlomek ustja z ostenjem sklede. Prostoročna izdelava, zrnastost mase – drobna (kremen, sljuda), obdelava površine – brisanje, trdota – trdo, barva – rjava, žganje – redukcijsko/oksidacijsko. Vel. 6,6 × 5,8 cm, db. 0,9 cm, t. 36 g.

**924** sek. XLI, kv. 1295, SE 3a, inv. št. 16926

Odlomek ročaja. Prostoročna izdelava, zrnastost mase – zelo fina, obdelava površine – glajenje, trdota – zelo trdo, barva – rjava, žganje – nepopolno oksidacijsko/redukcijsko. Vel. 2,2 × 2 cm, db. 0,7 cm, t. 4,4 g.

**925** sek. XLI, kv. 1297, SE 3a, inv. št. 16927

Odlomek okrašenega ustja z ostenjem posode. Prostoročna izdelava, zrnastost mase – drobna (kremen, sljuda), obdelava površine – brisanje, trdota – zelo trdo, barva – rjava, žganje – redukcijsko/oksidacijsko, okras – odtisi prstov, motiv – vodoravna linija. Vel. 5,5 × 4,5 cm, db. 1,6 cm, t. 40,1 g.

**926** sek. XLI, kv. 1305, SE 3a, inv. št. 16928

Odlomek ostenja z držajem. Prostoročna izdelava, zrnastost mase – drobna (kremen, sljuda), obdelava površine – glajenje, trdota – zelo trdo, barva – rdečkasto rjava, žganje – oksidacijsko. Odlomek ima močno zaobljene robove. Vel. 7 × 5 cm, db. 0,8 cm, t. 51,9 g.

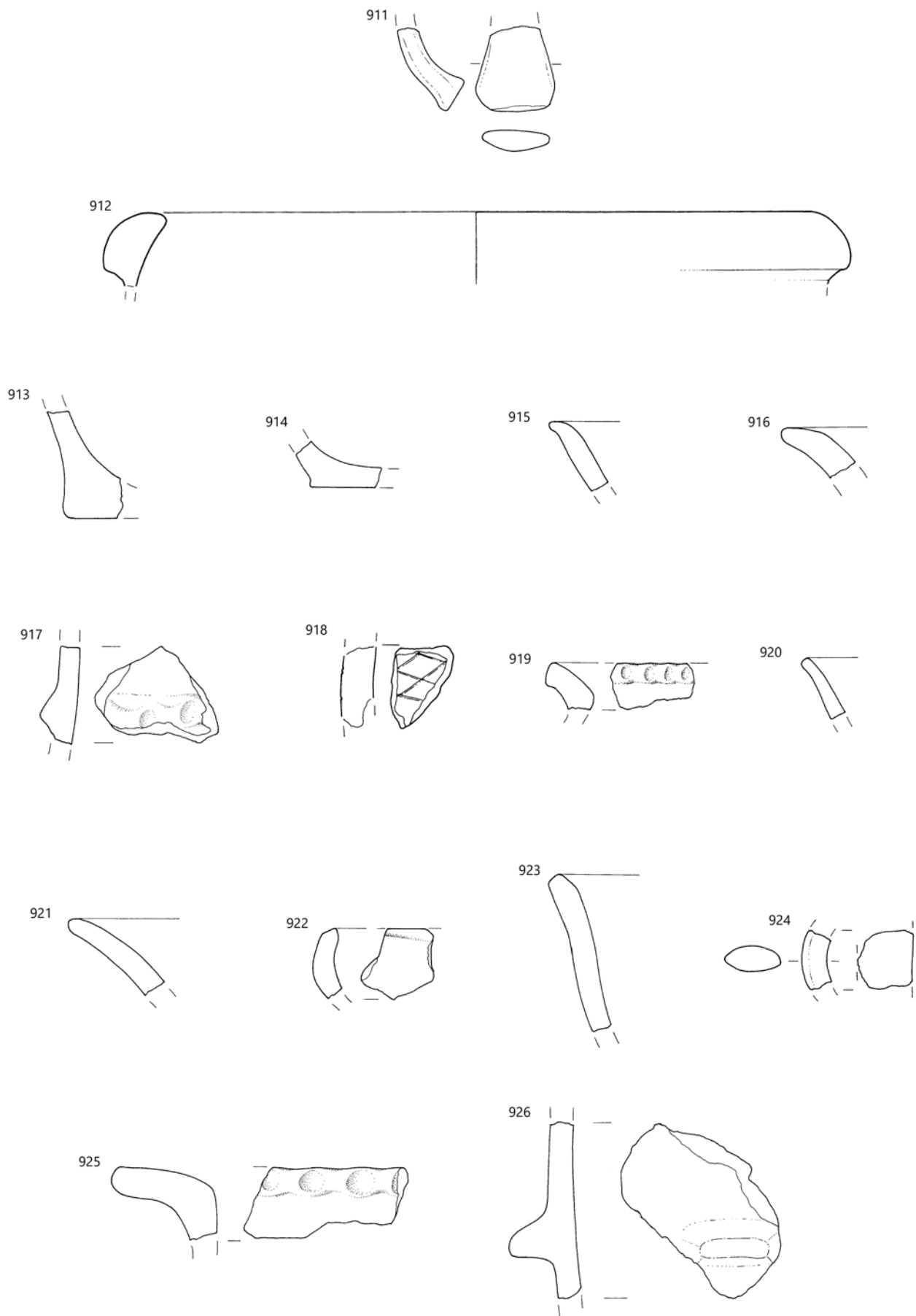

911–912 SE 1, 913–919 SE 2, 920–926 SE 3a; merilo 1 : 2.

**927** sek. XLI, kv. 1319, SE 3a, inv. št. 16929

Odlomek ustja z ostenjem sklede. Prostoročna izdelava, zrnavost mase – zelo fina, obdelava površine – glajenje, trdota – izredno trdo, barva – rdečkasto rumena, žganje – redukcijsko/oksidacijsko. Vel. 4,1 × 2,9 cm, db. 0,6 cm, t. 10,4 g.

**928** sek. XLI, kv. 1320, SE 3a, inv. št. 16930

Odlomek okrašenega ostenja z držajem. Prostoročna izdelava, zrnavost mase – drobna (kremen, sljuda), obdelava površine – brisanje, trdota – zelo trdo, barva – svetlo rjava, žganje – oksidacijsko, okras – razčlenjeno plastično rebro, motiv – vodoravna linija. Vel. 6 × 4,6 cm, db. 0,7 cm, t. 31,3 g.

**929** sek. XLI, kv. 1320, SE 3a, inv. št. 16931

Odlomek okrašenega ustja z ostenjem posode. Prostoročna izdelava, zrnavost mase – fina, prežgano/uničeno, okras – odtisi prstov, motiv – vodoravna linija. Vel. 5 × 3,5 cm, db. 1 cm, t. 20,4 g.

**930** sek. XLI, kv. 1322, SE 3a, inv. št. 16932

Odlomek ustja sklede. Prostoročna izdelava, zrnavost mase – zelo fina, obdelava površine – glajenje, trdota – zelo trdo, barva – temno rjava, žganje – nepopolno oksidacijsko/redukcijsko. Vel. 3,2 × 2,1 cm, db. 0,7 cm, t. 6,5 g.

**931** sek. XLI, kv. 1323, SE 3a, inv. št. 16933

Odlomek ustja ročaja. Prostoročna izdelava, zrnavost mase – zelo fina, obdelava površine – glajenje, trdota – zelo trdo, barva – rdečkasto rjava, žganje – oksidacijsko. Vel. 3 × 2,5 cm, db. 0,5 cm, t. 6 g.

**932** sek. XLI, kv. 1276a, SE 3a, inv. št. 16934

Odlomek ustja z okrašenim ostenjem. Prostoročna izdelava, zrnavost mase – zelo fina, obdelava površine – glajenje, trdota – zelo trdo, barva – svetlo rjava, žganje – oksidacijsko, okras – vrezi, motiv – vodoravna cikcak linija. Vel. 2,7 × 2 cm, db. 0,6 cm, t. 4 g.

**933** sek. XLI, kv. 1276a, SE 3a, inv. št. 16935

Odlomek ustja z ostenjem sklede. Prostoročna izdelava, zrnavost mase – drobna (kremen, sljuda), obdelava površine – glajenje, trdota – zelo trdo, barva – temno rdečerrjava – lisasta, žganje – oksidacijsko. Vel. 12,2 × 11,3 cm, db. 0,8 cm, t. 146,9 g.



**934** sek. XLI, kv. 1301a, SE 3a, inv. št. 16936

Odlomek okrašenega ustja z ostenjem posode. Prostoročna izdelava, zrnavost mase – fina, obdelava površine – glajenje, trdota – izredno trdo, barva – rjava, žganje – redukcijsko/oksidacijsko, okras – odtisi prstov, motiv – vodoravna linija. Vel. 4 × 3,8 cm, db. 1 cm, t. 15,3 g.

**935** sek. XLI, kv. 1324a, SE 3a, inv. št. 16937

Odlomek svitka. Prostoročna izdelava, zrnavost mase – fina, prežgano/uničeno. Odlomek ima močno zaobljene robove. Pr. 12 cm, pr. luknje 5 cm, v. 3,9 cm, t. 57,4 g.

**936** sek. XLI, kv. 1256, SE 1303, inv. št. 16938

Odlomek ustja z ostenjem posode. Prostoročna izdelava, zrnavost mase – zelo fina, obdelava površine – glajenje, trdota – zelo trdo, barva – svetlo rdeča, žganje – oksidacijsko. Vel. 4,1 × 2,4 cm, db. 0,4 cm, t. 4 g.

**937** sek. XLI, kv. 1280, SE 1303, inv. št. 16939

Odlomek okrašenega ustja z ostenjem sklede. Prostoročna izdelava, zrnavost mase – fina, obdelava površine – glajenje, trdota – zelo trdo, barva – rumenkasto rjava, žganje – redukcijsko/oksidacijsko, okras – kanelure, motiv – vodoraven trak poševnih linij. Vel. 2,7 × 2,5 cm, db. 0,7 cm, t. 6,4 g.

**938** sek. XLI, kv. 1281, SE 1303, inv. št. 16940

Odlomek okrašenega ostenja posode. Prostoročna izdelava, zrnavost mase – fina, obdelava površine – glajenje, trdota – zelo trdo, barva – rdečkasto rumena/siva, žganje – nepopolno oksidacijsko, okras – razčlenjeno plastično rebro, motiv – vodoravna linija. Vel. 2,8 × 2,8 cm, db. 0,7 cm, t. 10,5 g.

**939** sek. XLI, kv. 1322, SE 1303, inv. št. 16941

Odlomek okrašenega ustja z ostenjem sklede. Prostoročna izdelava, zrnavost mase – drobna (kremen, sljuda), prežgano/uničeno, okras – odtisi prstov, motiv – vodoravna linija. Odlomek ima močno zaobljene robove. Vel. 5,2 × 4,9 cm, db. 1 cm, t. 25,7 g.

**940** sek. XLI, kv. 1258, inv. št. 16942

Odlomek predilnega vretenca. Prostoročna izdelava, zrnavost mase – fina, obdelava površine – brisanje, trdota – zelo trdo, barva – sivkasto rjava, žganje – redukcijsko/oksidacijsko. Pr. 3,6 cm, pr. luknje 0,4 cm, v. 3,1 cm, t. 8,6 g.

**941** sek. XLI, kv. 1276, SE 2, inv. št. 16943

Odlomek dna z ostenjem posode. Prostoročna izdelava, zrnavost mase – zelo fina, obdelava površine – glajenje, trdota – zelo trdo, barva – rdečkasto rjava/temno siva, žganje – redukcijsko/oksidacijsko. Vel. 6,5 × 6,2 cm, db. 0,9 cm, pr. d. 8,5 cm, v. 3,6 cm, t. 35,3 g.



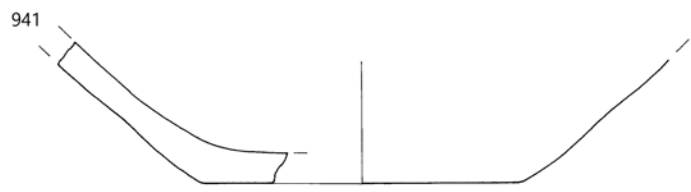
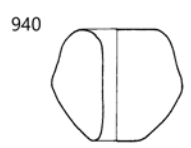
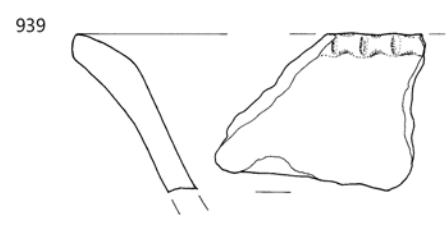
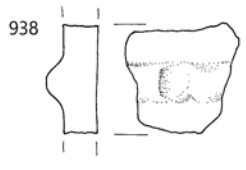
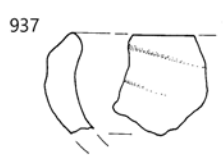
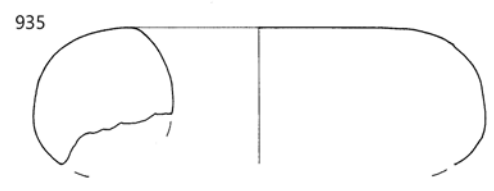
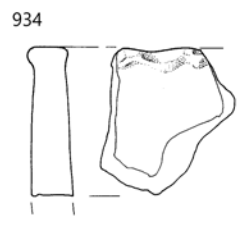
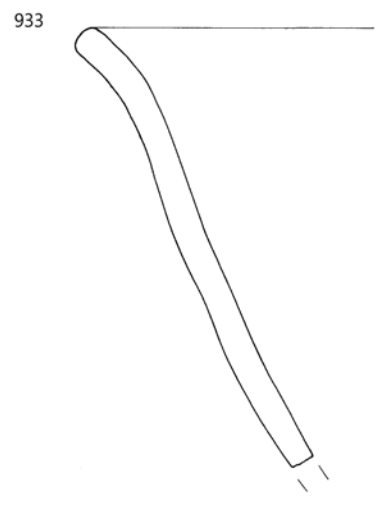
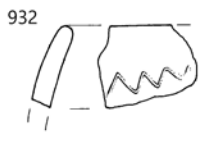
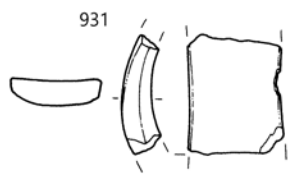
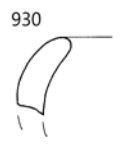
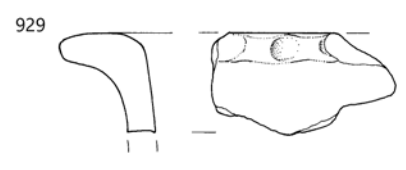
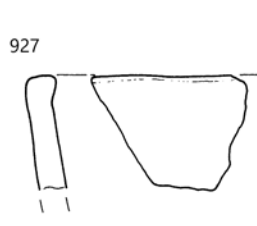

927-935 SE 3a, 936-939 SE 1303, 940 SE ?, 941 SE 2; merilo 1: 2.

## Sektor XLII

### 942 sek. XLII, kv. 1284, SE 1, inv. št. 16944

Odlomek svitka. Prostoročna izdelava, zrnavost mase – drobna (kremen, sljuda), obdelava površine – glajenje, trdota – zelo trdo, barva – svetlo siva, žganje – oksidacijsko. Pr. 6,2 cm, pr. luknje 2 cm, v. 1,6 cm, t. 32,7 g.

### 943 sek. XLII, kv. 1265, SE 3a, inv. št. 16945

Odlomek ustja z ostenjem sklede. Prostoročna izdelava, zrnavost mase – fina, obdelava površine – glajenje, trdota – izredno trdo, barva – temno siva, žganje – redukcijsko. Vel. 3,7 × 3,5 cm, db. 0,6 cm, t. 9,8 g.

### 944 sek. XLII, kv. 1285, SE 3a, inv. št. 16946

Odlomek ostenja z držajem. Prostoročna izdelava, zrnavost mase – fina, obdelava površine – brisanje, trdota – izredno trdo, barva – rdečkasto rjava, žganje – redukcijsko/oksidacijsko. Vel. 4,7 × 2,7 cm, db. 0,9 cm, t. 19,4 g.

### 944a sek. XLVII, kv. 1285 (x – 3,9 m, y – 2,2 m, z – 0,45 m), SE 3a

Amorfen kos bakra. Vel. 0,9 × 0,7 cm, db. 0,4 cm, t. 0,4 g.

### 945 sek. XLII, kv. 1288, SE 3a, inv. št. 16947

Odlomek ustja z ostenjem sklede. Prostoročna izdelava, zrnavost mase – zelo fina, obdelava površine – glajenje, trdota – izredno trdo, barva – rdečkasto rjava, žganje – redukcijsko/oksidacijsko. Vel. 5,5 × 3,7 cm, db. 0,6 cm, t. 19,3 g.

### 946 sek. XLII, kv. 1307, SE 3a, inv. št. 16948

Odlomek ostenja z okrašenim držajem. Prostoročna izdelava, zrnavost mase – drobna (sljuda), obdelava površine – brisanje, trdota – zelo trdo, barva – rdečkasto rumena, žganje – oksidacijsko, okras – odtis prsta. Odlomek ima močno zaobljene robove. Vel. 4,5 × 3,7 cm, db. 0,7 cm, t. 24,1 g.

### 947 sek. XLII, kv. 1315, SE 3a, inv. št. 16949

Odlomek okrašenega ustja z ostenjem sklede. Prostoročna izdelava, zrnavost mase – fina, obdelava površine – brisanje, trdota – zelo trdo, barva – rdečkasto rjava/siva, žganje – oksidacijsko, okras – kanelure, motiv – vodoraven trak poševnih linij. Vel. 2,7 × 2,6 cm, db. 0,6 cm, t. 7,2 g.

### 948 sek. XLII, kv. 1259, SE 3a, inv. št. 16950

Odlomek okrašenega ostenja posode. Prostoročna izdelava, zrnavost mase – drobna (kremen, sljuda), obdelava površine – brisanje, trdota – izredno trdo, barva – svetlo sivkasto rjava, žganje – redukcijsko/oksidacijsko, okras – glavničast. Vel. 3,7 × 3,5 cm, db. 0,6 cm, t. 10 g.

### 949 sek. XLII, kv. 1260, SE 3a, inv. št. 1951

Odlomek okrašenega ostenja posode. Prostoročna izdelava, zrnavost mase – groba (kremen), obdelava površine – brisanje, trdota – zelo trdo, barva – siva – lisasta, žganje – oksidacijsko, okras – odtis nasute vrvice, motiv – vodoravne linije. Vel. 4,1 × 4 cm, db. 1 cm, t. 22,1 g.



### 950 sek. XLII, kv. 1260, SE 3a, inv. št. 1952

Odlomek okrašenega ostenja posode. Prostoročna izdelava, zrnavost mase – groba (kremen, sljuda), obdelava površine – brisanje, trdota – izredno trdo, barva – rdečkasto rumena/svetlo sivkasto rjava, žganje – oksidacijsko, okras – glavničast. Vel. 4,5 × 3,7 cm, db. 0,7 cm, t. 14,5 g.

### 951 sek. XLII, kv. 1267, SE 3a, inv. št. 16953

Odlomek držaja. Prostoročna izdelava, zrnavost mase – drobna (kremen, sljuda), obdelava površine – brisanje, trdota – izredno trdo, barva – rumenkasto rjava, žganje – oksidacijsko. Vel. 5,2 × 4,5 cm, db. 2 cm, t. 37,8 g.

### 952 sek. XLII, kv. 1267, SE 3a, inv. št. 16954

Odlomek ostenja z ročajem. Prostoročna izdelava, zrnavost mase – zelo fina, obdelava površine – glajenje, trdota – zelo trdo, barva – sivkasto rjava, žganje – oksidacijsko. Vel. 3,3 × 2,2 cm, db. 0,7 cm, t. 9 g.

### 953 sek. XLII, kv. 1269, SE 3a, inv. št. 16955

Odlomek okrašenih ustja in ostenja posode. Prostoročna izdelava, zrnavost mase – drobna (kremen, sljuda), obdelava površine – glajenje, trdota – izredno trdo, barva – svetlo rjava, žganje – redukcijsko/oksidacijsko, okras – odtisi nasute vrvice, motiv – vodoravne linije. Odlomek ima močno zaobljene robove. Vel. 3,6 × 3,2 cm, db. 0,7 cm, t. 12 g.



### 954 sek. XLII, kv. 1269, SE 3a, inv. št. 16956

Odlomek ustja z ostenjem posode. Prostoročna izdelava, zrnavost mase – fina (kremen), obdelava površine – brisanje, trdota – izredno trdo, barva – svetlo siva/temno siva, žganje – oksidacijsko. Vel. 3,8 × 3 cm, db. 0,6 cm, t. 9,9 g.

### 955 sek. XLII, kv. 1270, SE 3a, inv. št. 16957

Odlomek okrašenega ostenja posode. Prostoročna izdelava, zrnavost mase – drobna (kremen, sljuda), obdelava površine – brisanje, trdota – izredno trdo, barva – svetlo sivkasto rjava, žganje – oksidacijsko, okras – vrezi, motiv – vodoravne linije. Vel. 3,6 × 2,6 cm, db. 0,8 cm, t. 7,8 g.

### 956 sek. XLII, kv. 1283, SE 3a, inv. št. 16958

Odlomek okrašenega ustja sklede. Prostoročna izdelava, zrnavost mase – fina, obdelava površine – glajenje, trdota – zelo trdo, barva – rdečkasto rumena, žganje – redukcijsko/oksidacijsko, okras – kanelure, motiv – vodoraven trak poševnih linij. Vel. 5,5 × 2,5 cm, db. 0,7 cm, t. 13,5 g.

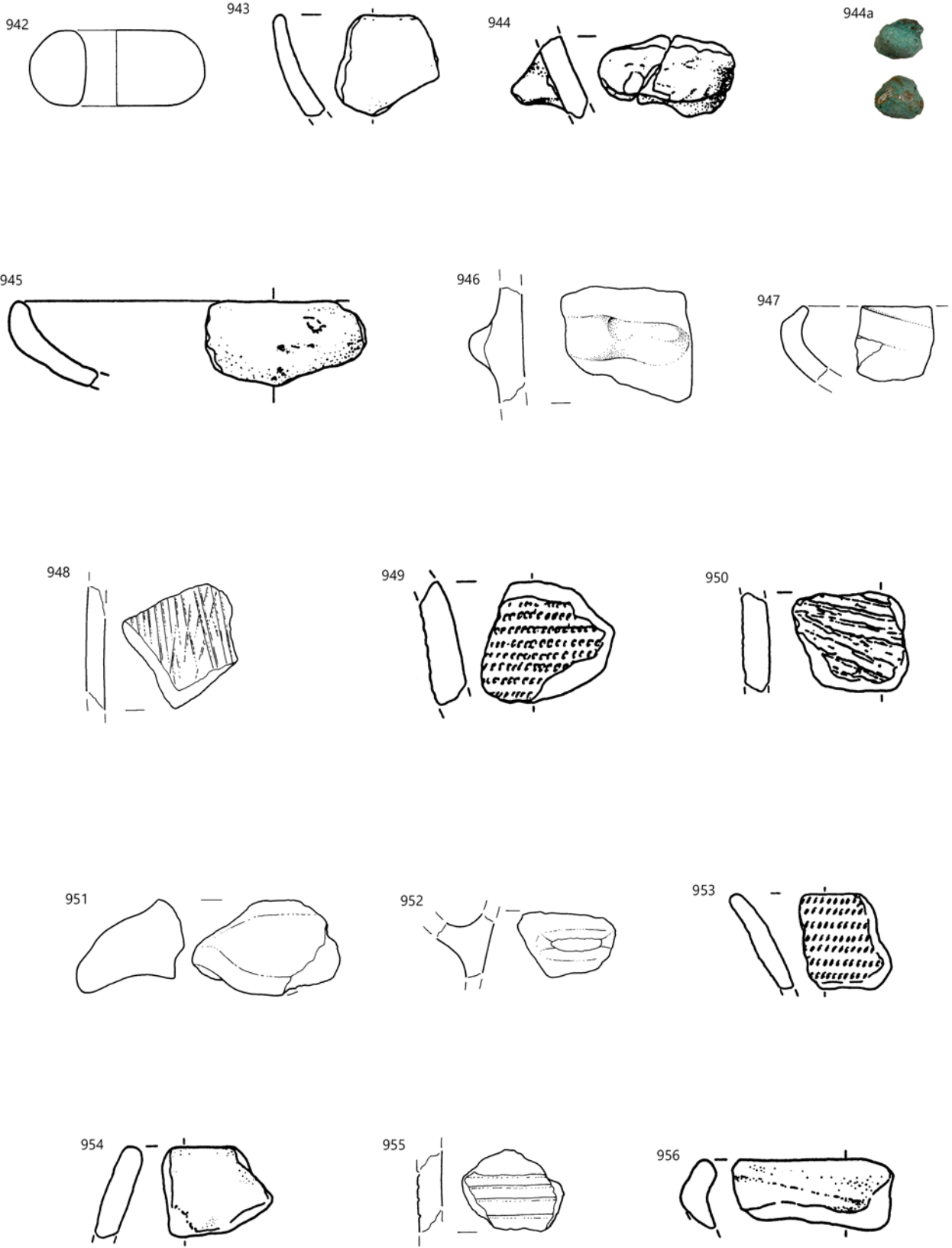

942 SE 1, 943-956 SE 3a; 944a merilo 1 : 1, ostalo merilo 1 : 2.

**957** sek. XLII, kv. 1261, SE 1237, inv. št. 16959

Odlomek ustja z ostenjem posode. Prostoročna izdelava, zrnavost mase – fina, obdelava površine – glajenje, trdota – zelo trdo, barva – rjava, žganje – redukcijsko/oksidacijsko. Vel. 3,6 × 3,4 cm, db. 0,7 cm, t. 12 g.

**958** sek. XLII, kv. 1265, SE 1237, inv. št. 16960

Odlomek ostenja posode. Prostoročna izdelava, zrnavost mase – zelo fina, obdelava površine – poliranje, trdota – izredno trdo, barva – temno siva/temno siva, žganje – redukcijsko. Vel. 4,7 × 4,2 cm, db. 0,5 cm, t. 10,5 g.

**959** sek. XLII, kv. 1265, SE 1237, inv. št. 16961

Odlomek okrašenega ostenja posode. Prostoročna izdelava, zrnavost mase – zelo fina, obdelava površine – poliranje, trdota – izredno trdo, barva – temno siva/temno siva, žganje – redukcijsko, okras – gladko plastično rebro, motiv – vodoravna linija. Vel. 4,5 × 2,5 cm, db. 0,5 cm, t. 9,4 g.

**960** sek. XLII, kv. 1265, SE 1237, inv. št. 16962

Odlomek dna z ostenjem posode. Prostoročna izdelava, zrnavost mase – drobna (kremen), obdelava površine – glajenje, trdota – zelo trdo, barva – rumenkasto rjava, žganje – oksidacijsko. Vel. 5,2 × 4,5 cm, db. 1 cm, t. 31,1 g.

**961** sek. XLII, kv. 1266, SE 1237, inv. št. 16963

Odlomek ustja z ostenjem sklede. Prostoročna izdelava, zrnavost mase – zelo fina, obdelava površine – glajenje, trdota – izredno trdo, barva – temno rjava – lisasta, žganje – nekontrolirano. Vel. 4,3 × 3,5 cm, db. 0,5 cm, t. 11,6 g.

**961a** sek. XLVII, kv. 1267, SE 1237

Amorfen kos bakra. Vel. 1,9 × 1,1 cm, db. 0,5 cm, t. 3,4 g. (ICP – AES analiza je objavljena v poglavju Kovinske najdbe)

**962** sek. XLII, kv. 1269, SE 1237, inv. št. 16964

Odlomek ostenja z držajem. Prostoročna izdelava, zrnavost mase – drobna (kremen, sljuda), obdelava površine – brisanje, trdota – zelo trdo, barva – rdečerjava – lisasta, žganje – oksidacijsko. Vel. 4,7 × 3 cm, db. 0,7 cm, t. 24,4 g.

**963** sek. XLII, kv. 1270, SE 1237, inv. št. 16965

Odlomek ročaja. Prostoročna izdelava, zrnavost mase – drobna (kremen, sljuda), obdelava površine – glajenje, trdota – zelo trdo, barva – sivkasto rjava, žganje – nepopolno oksidacijsko. Vel. 4,5 × 3 cm, db. 1,1 cm, t. 18 g.

**964** sek. XLII, kv. 1307, SE 1237, inv. št. 16966

Odlomek okrašenega ustja z ostenjem posode. Prostoročna izdelava, zrnavost mase – fina, obdelava površine – glajenje, trdota – izredno trdo, barva – sivkasto rjava, žganje – redukcijsko/oksidacijsko, okras – fasete, motiv – vodoravne linije. Vel. 3,9 × 3 cm, db. 1 cm, t. 16,6 g.

**965** sek. XLII, kv. 1314, SE 1242, inv. št. 16967

Odlomek žrneljnega kamna iz gnajsa. Vel. 23,5 × 16,9 cm, db. 3,5 cm, t. 2199,3 g.



**966** sek. XLII, kv. 1270, inv. št. 16968

Odlomek ročaja. Prostoročna izdelava, zrnavost mase – fina, obdelava površine – glajenje, trdota – izredno trdo, barva – siva, žganje – oksidacijsko. Vel. 4 × 3,4 cm, db. 1 cm, t. 20,4 g.

**967** sek. XLII, kv. 1283, inv. št. 16969

Odlomek ostenja z držajem. Prostoročna izdelava, zrnavost mase – fina, obdelava površine – glajenje, trdota – zelo trdo, barva – svetlo siva, žganje – redukcijsko/oksidacijsko. Vel. 3,2 × 3,1 cm, db. 0,6 cm, t. 8,9 g.

## Sektor XLIII

**968** sek. XLIII, kv. 1337, SE 1, inv. št. 16970

Predilno vretence. Prostoročna izdelava, zrnavost mase – fina, obdelava površine – glajenje, trdota – zelo trdo, barva – sivo – rdečkasto rumena – lisasta, žganje – nekontrolirano. Pr. 2,8 cm, pr. luknje 0,3 cm, v. 1,5 cm, t. 8,8 g.

**969** sek. XLIII, kv. 1341, SE 1, inv. št. 16971

Odlomki okrašenega ostenja posode. Prostoročna izdelava, zrnavost mase – fina, obdelava površine – glajenje, trdota – zelo trdo, barva – temno siva, žganje – oksidacijsko/redukcijsko, okras – odtis koleščka, motiv – vodoravne linije. Vel. 3 × 2 cm, db. 0,4 cm, t. 4,9 g.

**970** sek. XLIII, kv. 1366, SE 1, inv. št. 16972

Odlomki ostenja z okrašenim držajem. Prostoročna izdelava, zrnavost mase – drobna (kremen, sljuda), obdelava površine – brisanje, trdota – zelo trdo, barva – rumenkasto rjava, žganje – oksidacijsko, okras – odtis prsta. Vel. 4,5 × 2,9 cm, db. 0,6 cm, t. 13,2 g.

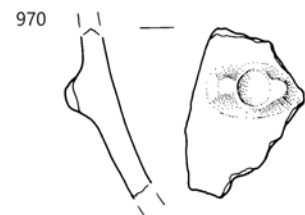
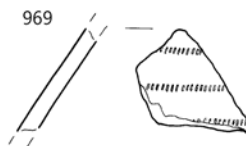
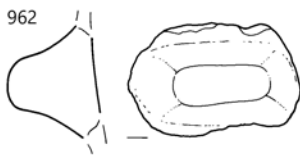
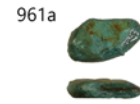
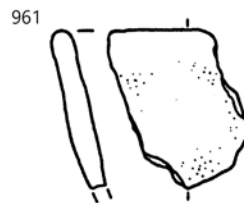
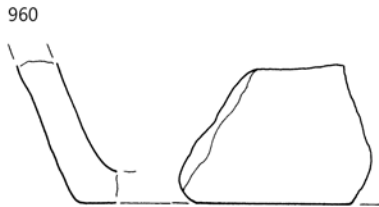
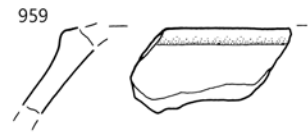
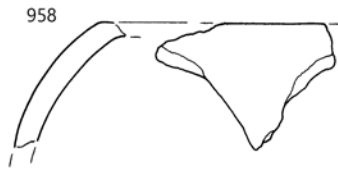

957–964 SE 1237, 965 SE 1242, 966–967 SE ?, 968–970 SE 1; 965 merilo 1: 4, ostalo merilo 1: 2.

**971 sek. XLIII, kv. 1384, SE 1, inv. št. 16973**

Odlomek predilnega vretenca. Prostoročna izdelava, zrnavost mase – drobna (kremen, sljuda), obdelava površine – brisanje, trdota – zelo trdo, barva – sivkasto rjava, žganje – nepopolno oksidacijsko. Pr. 3,8 cm, pr. luknje 0,6 cm, v. 2,1 cm, t. 4,9 g.

**972 sek. XLIII, SE 1, inv. št. 16974**

Odlomek žrneljnega kamna iz gnajsa. Vel. 12,9 × 6,5 cm, db. 7 cm, t. 752,2 g.

**973 sek. XLIII, kv. 1336b, SE 1, inv. št. 16975**

Odlomek dna posode. Prostoročna izdelava, zrnavost mase – drobna (kremen, sljuda), obdelava površine – brisanje, trdota – zelo trdo, barva – rjava, žganje – redukcijsko/oksidacijsko. Na obeh straneh so ohranjeni prežgani organski ostanki. Pr. d. 7,5 cm, db. 1,2 cm, t. 116,4 g.

**974 sek. XLIII, kv. 1337a, 1360a, SE 1, inv. št. 16976**

Drobilec na kremenovem peščenjaku, ki ima obdrgnjenih večino robov. Vel. 7,5 × 6,3 × 7,3 cm, t. 621 g.



**975 sek. XLIII, kv. 1337b, SE 1, inv. št. 16977**

Odlomek okrašenega ustja z ostenjem sklede. Prostoročna izdelava, zrnavost mase – fina, obdelava površine – glajenje, trdota – zelo trdo, barva – temno rjava/rjava, žganje – redukcijsko/oksidacijsko, okras – kanelure, motiv – vodoraven trak poševnih linij. Vel. 4,8 × 2,6 cm, db. 0,6 cm, t. 11,8 g.

**976 sek. XLIII, kv. 1357, SE 3a, inv. št. 16978**

Odlomki okrašenega držaja. Prostoročna izdelava, zrnavost mase – drobna (kremen, sljuda), prežgano/uničeno, okras – vtisnjena pika. Vel. 3,4 × 2,5 cm, db. 1,3 cm, t. 10,5 g.

**977 sek. XLIII, kv. 1361, SE 3a, inv. št. 16979**

Odlomek okrašenega ustja posode. Prostoročna izdelava, zrnavost mase – drobna (kremen, sljuda), obdelava površine – površno brisanje, trdota – izredno trdo, barva – sivorjava – lisasta, žganje – redukcijsko, okras – plastična rebra, motiv – lestev/vodoravne in navpične linije. Vel. 3,4 × 1,5 cm, db. 0,4 cm, t. 3,5 g.

**978 sek. XLIII, kv. 1364, SE 3a, inv. št. 16980**

Odlomek okrašenega ostenja posode. Prostoročna izdelava, zrnavost mase – drobna (kremen, sljuda), obdelava površine – glajenje, trdota – zelo trdo, barva – rdečkasto rumena, žganje – oksidacijsko, okras – gladko plastično rebro, motiv – vodoravna linija. Vel. 3,8 × 3,1 cm, db. 0,9 cm, t. 10,4 g.

**979 sek. XLIII, kv. 1366, SE 3a, inv. št. 16981**

Odlomek okrašenega ustja z ostenjem posode. Prostoročna izdelava, zrnavost mase – drobna (kremen, sljuda), prežgano/uničeno, okras – odtisi prstov, motiv – vodoravna linija. Vel. 4,2 × 2,6 cm, db. 0,7 cm, t. 9,7 g.

**980 sek. XLIII, kv. 1366, SE 3a, inv. št. 16982**

Odlomek piramidalne uteži. Prostoročna izdelava, zrnavost mase – fina, obdelava površine – brisanje, trdota – trdo, barva – sivkasto rjava, žganje – nepopolno oksidacijsko. Vel. 2,6 × 2,5 cm, db. 1 cm, t. 11,1 g.

**981 sek. XLIII, kv. 1381, SE 3a, inv. št. 16983**

Odlomek okrašenega ostenja posode. Prostoročna izdelava, zrnavost mase – drobna (sljuda), obdelava površine – glajenje, trdota – izredno trdo, barva – temno siva/rdečkasto rjava, žganje – oksidacijsko/redukcijsko, okras – bradavica. Vel. 4,2 × 3,5 cm, db. 0,7 cm, t. 20,2 g.

**982 sek. XLIII, kv. 1387, SE 3a, inv. št. 16984**

Odlomek ustja z okrašenim ostenjem sklede. Prostoročna izdelava, zrnavost mase – groba (kremen, keramika), obdelava površine – brisanje, trdota – zelo trdo, barva – svetlo siva, žganje – redukcijsko/oksidacijsko, okras – razčlenjeno plastično rebro, motiv – vodoravna linija. Vel. 7,9 × 7,2 cm, db. 1,2 cm, pr. u. 20,1 cm, v. 6,8 cm, t. 80,2 g.

**983 sek. XLIII, kv. 1337a, SE 3a, inv. št. 16985**

Odlomek ostenja z držajem. Prostoročna izdelava, zrnavost mase – drobna (kremen, sljuda), prežgano/uničeno. Vel. 5 × 4 cm, db. 1,2 cm, t. 51 g.

**984 sek. XLIII, kv. 1360a, SE 600, inv. št. 16986**

Odlomki ostenja okrašene sklede. Prostoročna izdelava, zrnavost mase – fina, obdelava površine – poliranje, glajenje, trdota – zelo trdo, barva – temno rjava, žganje – redukcijsko, okras – vrez, motiv – vodoravna linija. Pr. 12,4 cm, v. 4 cm, db. 0,4 cm, t. 14,3 g.

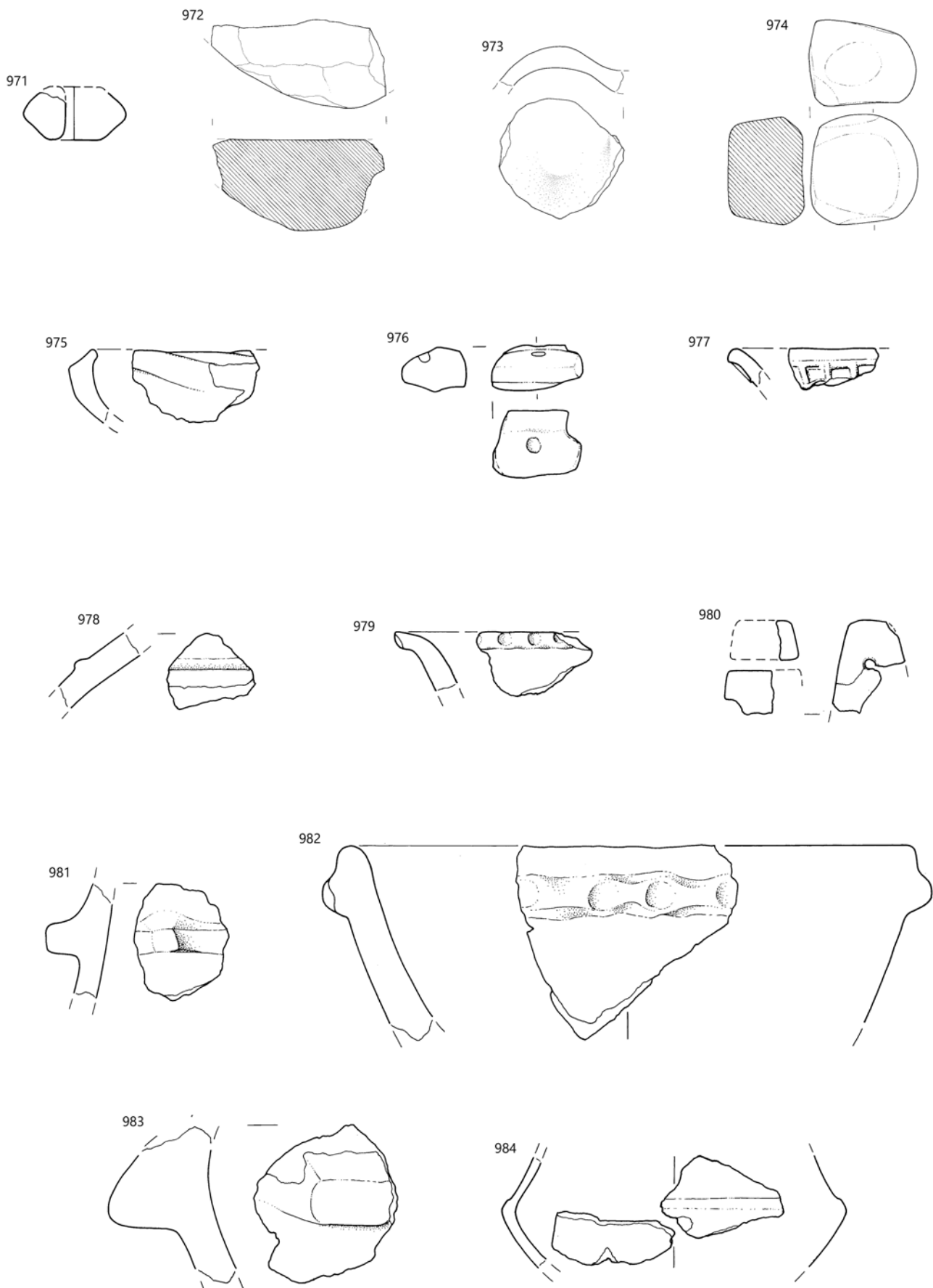

971–975 SE 1, 976–983 SE 3a, 984 SE 600; 969–971 merilo 1: 4, ostalo merilo 1: 2.



**985 sek.** XLIII, kv. 1337, SE 1501, inv. št. 16987

Odlomki spodnjega dela lonca. Prostoročna izdelava, zrnavost mase – drobna (kremen, sljuda), obdelava površine – brisanje, trdota – zelo trdo, barva – rdečkasto rumena, žganje – oksidacijsko. Pr. d. 11,1 cm, v. 14,9 cm, db. 0,9 cm, t. 882,4 g.

**986 sek.** XLIII, kv. 1136, 1137, SE 1504, inv. št. 16988

Odlomek okrašenega ostenja posode. Prostoročna izdelava, zrnavost mase – groba (kremen, keramika), obdelava površine – brisanje, trdota – izredno trdo, barva – rumenkasto rjava/temno rjava, žganje – redukcijsko/oksidacijsko, okras – razčlenjeno plastično rebro, motiv – vodoravna linija. Vel. 5,7 × 3 cm, db. 1,3 cm, t. 25,3 g.

**987 sek.** XLIII, kv. 1337, SE 1504, inv. št. 16989

Odlomek okrašenega lonca. Prostoročna izdelava, zrnavost mase – drobna (kremen, sljuda), prežgano/uničeno, okras – odtisi prstov, razčlenjeno plastično rebro, motiv – vodoravni liniji. Vel. 6,1 × 6 cm, db. 0,6 cm, pr. u. 11,6 cm, v. 5,4 cm, t. 28,7 g.

**988 sek.** XLIII, kv. 1337, SE 1504, inv. št. 16990

Odlomek okrašenega ustja z ostenjem posode. Prostoročna izdelava, zrnavost mase – drobna (kremen, sljuda), prežgano/uničeno, okras – blage fasete, motiv – vodoravne linije. Vel. 7,2 × 5,7 cm, db. 0,9 cm, pr. u. 24,2 cm, v. 5,4 cm, t. 55 g.

**989 sek.** XLIII, kv. 1337, SE 1504, inv. št. 16991

Odlomek ustja z okrašenim ostenjem lonca. Prostoročna izdelava, prežgano/uničeno, okras – razčlenjeno plastično rebro, motiv – vodoravna linija. Vel. 4,7 × 4 cm, db. 0,6 cm, t. 15 g.

**990 sek.** XLIII, kv. 1337, SE 1504, inv. št. 16992

Odlomek okrašenega ustja z ostenjem lonca. Prostoročna izdelava, zrnavost mase – zelo fina, obdelava površine – poliranje, glajenje, trdota – zelo trdo, barva – temno siva/siva, žganje – redukcijsko, okras – fasete, motiv – vodoravni liniji. Vel. 3,6 × 3,1 cm, db. 0,5 cm, t. 8,2 g.

**991 sek.** XLIII, kv. 1337, 1337a, SE 1504, inv. št. 16993

Odlomek dna z ostenjem posode. Prostoročna izdelava, prežgano/uničeno. V. 3,5 cm, db. 0,7 cm, pr. d. 7,1 cm, t. 53,4 g.

**992 sek.** XLIII, kv. 1337, 1337a, SE 1504, inv. št. 16994

Odlomek dna z ostenjem posode. Prostoročna izdelava, zrnavost mase – drobna (kremen, sljuda), obdelava površine – glajenje, trdota – trdo, barva – rumenkasto rjava, žganje – oksidacijsko. Vel. 5,1 cm, db. 1,3 cm, pr. d. 7,2 cm, v. 4,8 cm, t. 68,2 g.



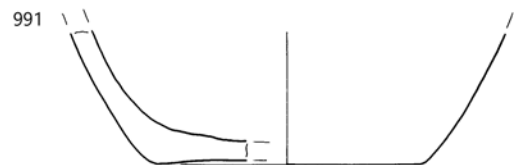
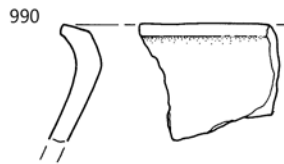
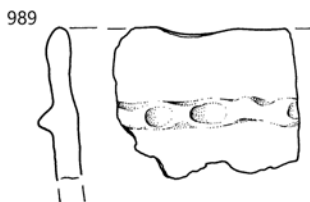
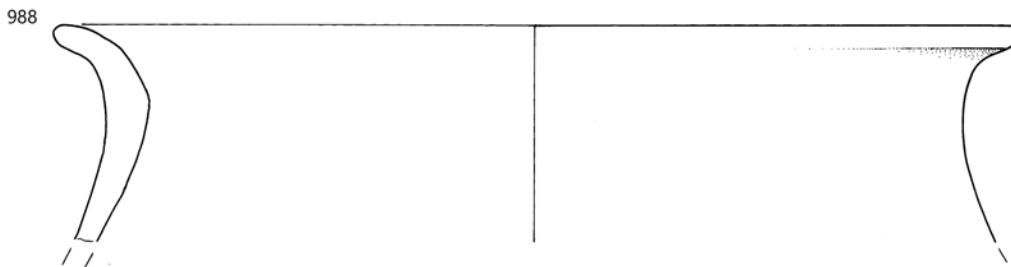
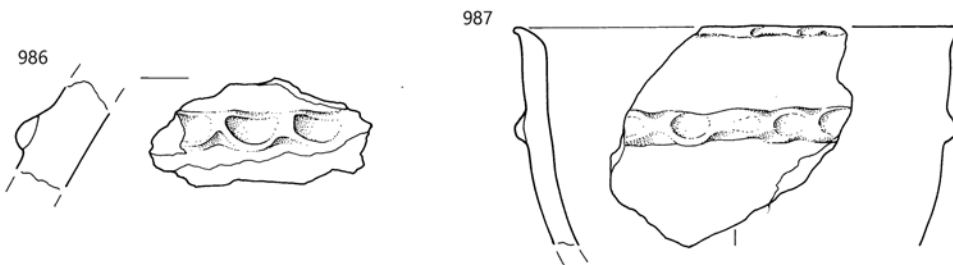
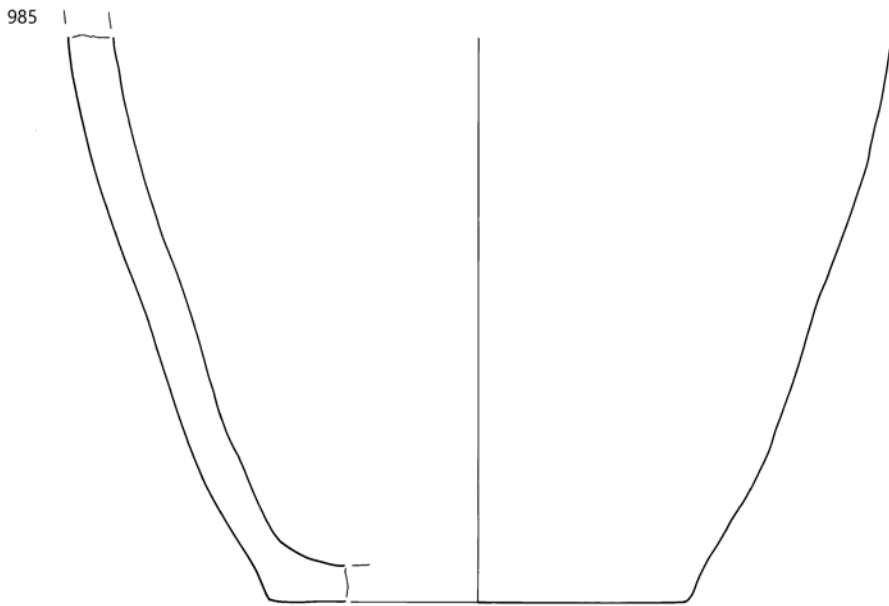

985 SE 1501, 986-992 SE 1504; merilo 1 : 2.

**993** sek. XLIII, kv. 1337, 1337a, SE 1504, inv. št. 16995

Odlomek dna z ostenjem posode. Prostoročna izdelava, zrnavost mase – drobna (kremen, sljuda), obdelava površine – brisanje, trdota – trdo, barva – rjava, žganje – oksidacijsko. V. 3,8 cm, db. 0,9 cm, pr. d. 18 cm, t. 84,2 g.

**994** sek. XLIII, kv. 1337, 1337a, SE 1504, inv. št. 16996

Odlomek dna z ostenjem posode. Prostoročna izdelava, zrnavost mase – drobna (kremen, sljuda), obdelava površine – brisanje, trdota – zelo trdo, barva – rdečkasto rumena, žganje – redukcijsko. V. 3,7 cm, db. 1,1 cm, pr. d. 10,2 cm, t. 70,7 g.

**995** sek. XLIII, kv. 1337, 1337a, SE 1504, inv. št. 16997

Odlomek dna z ostenjem posode. Prostoročna izdelava, prežgano/uničeno. V. 1,7 cm, db. 0,8 cm, pr. d. 8,4 cm, t. 48,6 g.

**996** sek. XLIII, kv. 1337, 1337a, SE 1504, inv. št. 16998

Odlomek dna z ostenjem posode. Prostoročna izdelava, zrnavost mase – drobna (kremen, sljuda), obdelava površine – brisanje, trdota – trdo, barva – rjava, žganje – oksidacijsko. V. 3,4 cm, db. 0,8 cm, pr. d. 18,2 cm, t. 78,3 g.

**997** sek. XLIII, kv. 1337, 1337a, SE 1504, inv. št. 16999

Odlomek dna z ostenjem posode. Prostoročna izdelava, prežgano/uničeno. Vel. 5,1 × 4,5 cm, db. 0,9 cm, t. 34,6 g.

**998** sek. XLIII, kv. 1337, 1337a, SE 1504, inv. št. 17000

Odlomek dna z ostenjem posode. Prostoročna izdelava, zrnavost mase – drobna (kremen, sljuda), obdelava površine – glajenje, trdota – trdo, barva – rdečkasto rjava, žganje – oksidacijsko/redukcijsko. V. 3,7 cm, db. 0,9 cm, pr. d. 17,2 cm, t. 72,9 g.

**999** sek. XLIII, kv. 1337, 1337a, SE 1504, inv. št. 17001

Odlomek dna z ostenjem posode. Prostoročna izdelava, prežgano/uničeno. V. 3,6 cm, db. 0,6 cm, pr. d. 5,9 cm, t. 24,2 g.

**1000** sek. XLIII, kv. 1337, 1337a, SE 1504, inv. št. 17002

Odlomek okrašenega dna z ostenjem posode. Prostoročna izdelava, zrnavost mase – drobna (kremen, sljuda), obdelava površine – brisanje, trdota – zelo trdo, barva – svetlo rjava, žganje – oksidacijsko, okras – odtisi prstov, motiv – vodoravna linija. V. 4,5 cm, db. 1,3 cm, pr. d. 13,3 cm, t. 80,8 g.

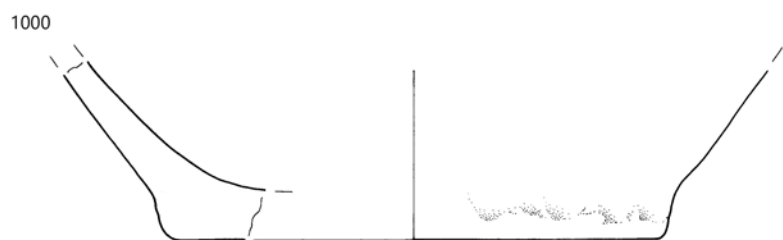
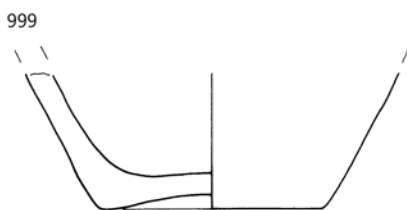
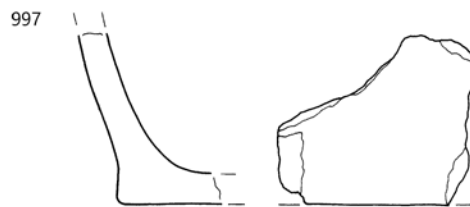
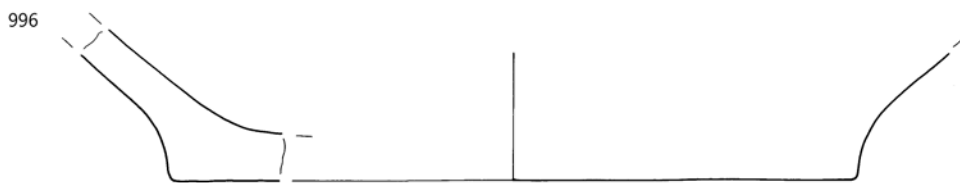
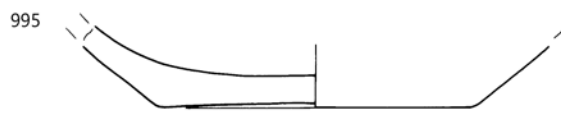
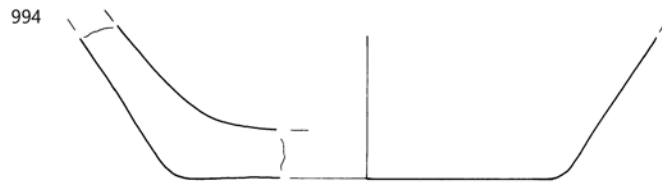

SE 1504, merilo 1 : 2.

**1001** sek. XLIII, kv. 1337, 1337a, SE 1504, inv. št. 17003  
 Fragmentiran okrašen ovalni lonec. Prostoročna izdelava, zrnavost mase – groba (kremen, sljuda), obdelava površine – glajenje, trdota – trdo, barva – sivo – rdečkasto rumena – lisasta, žganje – nepopolno oksidacijsko, okras – odtisi prstov, razčlenjeno plastično rebro z držajem, motiv – vodoravna linija, usločena linija. Pr. u. 37,5 cm, pr. d. 17 cm, v. 41 cm, db. 1,3 cm, t. 7168 g (rekonstruiran).



**1002** sek. XLIII, kv. 1337, 1337a, SE 1504, inv. št. 17004  
 Fragmentiran okrašen ovalni lonec. Prostoročna izdelava, zrnavost mase – groba (kremen, sljuda), obdelava površine – brisanje, trdota – trdo, barva – rdečkasto rumena – siva, žganje – nekontrolirano, okras – odtisi prstov, razčlenjeno plastično rebro, motiv – vodoravni liniji. Pr. u. 45,5 cm, pr. d. 23 cm, v. 48,5 cm, db. 1,4 cm, t. 8208 g (rekonstruiran).

**1003** sek. XLIII, kv. 1337, 1337a, SE 1504, inv. št. 17005  
 Fragmentirana trebušasta amfora. Prostoročna izdelava, zrnavost mase – drobna (kremen, sljuda), prežgano/uničeno. Pr. u. 44,5 cm, pr. d. 19,5 cm, v. 34,4 cm, db. 1,3 cm, t. 6830 g (rekonstruiran).



**1004** sek. XLIII, kv. 1337, 1337a, SE 1504, inv. št. 17006  
 Fragmentiran trebušast lonec z držaji. Prostoročna izdelava, zrnavost mase – drobna (kremen, sljuda), obdelava površine – brisanje, trdota – trdo, barva – rdečkasto rumena – siva, žganje – oksidacijsko, okras – plitva kanelura, motiv – trak vodoravna linija. Pr. 46,6 cm, v. 40 cm, db. 1 cm, t. 6964 g (rekonstruiran).

**1005** sek. XLIII, kv. 1337, 1337a, SE 1504, inv. št. 17007  
 Odlomek izvihanega ustja z ostenjem posode. Prostoročna izdelava, zrnavost mase – drobna (kremen, sljuda), obdelava površine – brisanje, trdota – zelo trdo, barva – svetlo rjava, žganje – oksidacijsko. Pr. u. 23 cm, v. 10 cm, db. 0,6 cm, t. 45,5 g.

**1006** sek. XLIII, kv. 1337, 1337a, SE 1504, inv. št. 17008  
 Odlomek izvihanega ustja z ostenjem posode. Prostoročna izdelava, zrnavost mase – drobna (kremen, sljuda), prežgano/uničeno. Vel. 10 × 6,5 cm, db. 7 cm, pr. u. 34,5 cm, v. 6 cm, t. 72,1 g.

**1007** sek. XLIII, kv. 1337, 1337a, SE 1504, inv. št. 17009  
 Odlomek okrašenega ustja z ostenjem posode. Prostoročna izdelava, zrnavost mase – groba (kremen, sljuda), obdelava površine – brisanje, trdota – zelo trdo, barva – svetlo rdeča, žganje – oksidacijsko. Vel. 18 × 8 cm, db. 0,8 cm, pr. u. 36 cm, v. 7,2 cm, t. 172,8 g.

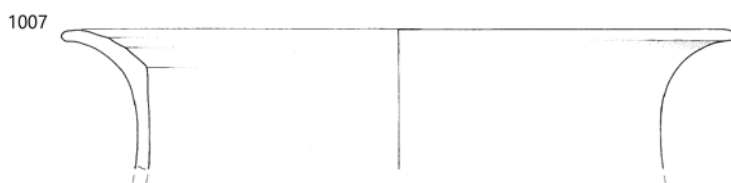
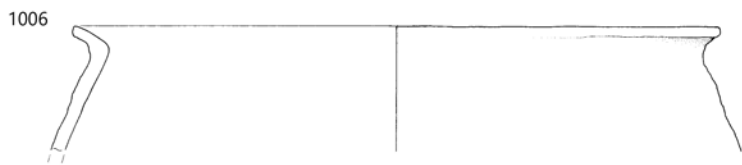
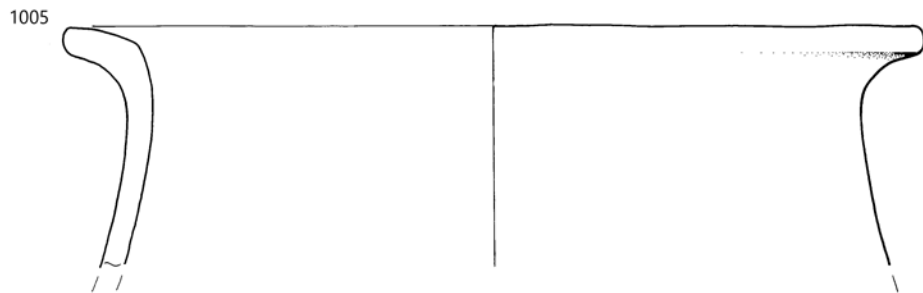
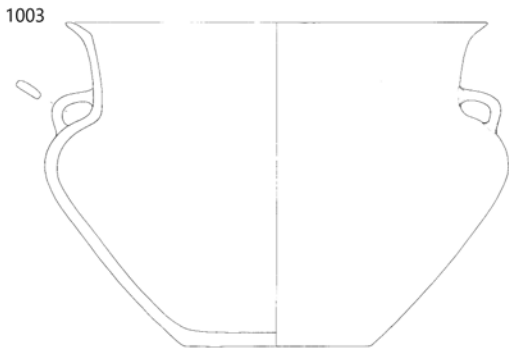
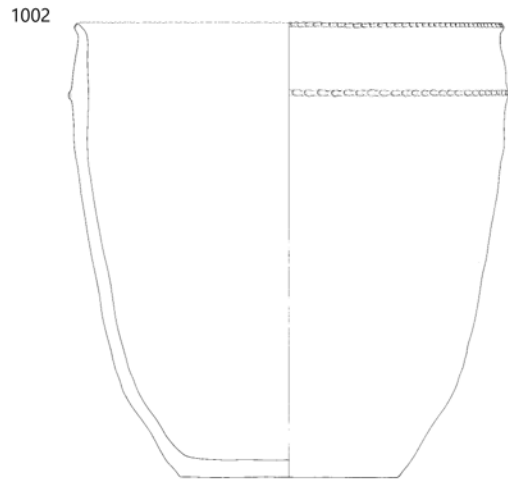
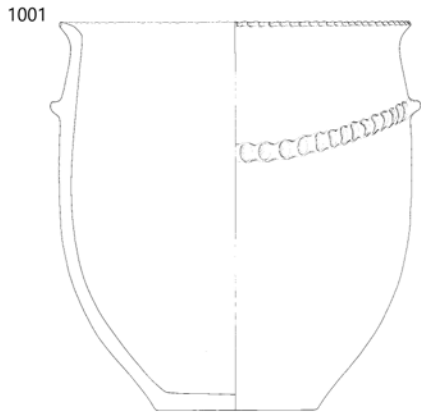

SE 1504; 1005 merilo 1 : 2, 1006–1007 merilo 1 : 4, ostalo merilo 1 : 8.

**1008** sek. XLIII, kv. 1337, 1337a, SE 1504, inv. št. 17010

Odlomek ostenja z držajem. Prostoročna izdelava, zrnavost mase – fina, obdelava površine – brisanje, trdota – zelo trdo, barva – rdečkasto rumena, žganje – nepopolno oksidacijsko. Vel. 11 × 4,5 cm, db. 2,5 cm, t. 116,7 g.



**1014** sek. XLIII, kv. 1337, 1337a, SE 1504, inv. št. 17016

Odlomek ostenja z držajem. Prostoročna izdelava, zrnavost mase – drobna (kremen, sljuda), obdelava površine – brisanje, barva – rdečkasto rumena, žganje – oksidacijsko. Vel. 10 × 9,2 cm, db. 0,6 cm, t. 77,7 g.



**1009** sek. XLIII, kv. 1337, 1337a, SE 1504, inv. št. 17011

Odlomek okrašenega ostenja posode. Prostoročna izdelava, zrnavost mase – drobna (kremen, sljuda), obdelava površine – brisanje, trdota – trdo, barva – svetlo rjava, žganje – nepopolno oksidacijsko, okras – razčlenjeno plastično rebro, motiv – vodoravna linija. Vel. 5,7 × 5 cm, db. 0,6 cm, t. 19,6 g.

**1010** sek. XLIII, kv. 1337, 1337a, SE 1504, inv. št. 17012

Odlomek okrašenega ostenja posode. Prostoročna izdelava, zrnavost mase – fina, obdelava površine – brisanje, trdota – trdo, barva – svetlo rdeča, žganje – nepopolno oksidacijsko, okras – razčlenjeno plastično rebro, motiv – vodoravna linija. Vel. 5,6 × 5,4 cm, db. 1 cm, t. 32,5 g.

**1011** sek. XLIII, kv. 1337, 1337a, SE 1504, inv. št. 17013

Odlomek okrašenega ostenja posode. Prostoročna izdelava, zrnavost mase – groba (kremen, sljuda), obdelava površine – glajenje, trdota – trdo, barva – rdečkasto rumena, žganje – oksidacijsko, okras – bradavica. Vel. 10,8 × 5,9 cm, db. 0,7 cm, t. 49,7 g.

**1012** sek. XLIII, kv. 1337, 1337a, SE 1504, inv. št. 17014

Odlomek ustja z okrašenim ostenjem lonca. Prostoročna izdelava, zrnavost mase – drobna (kremen, sljuda), obdelava površine – brisanje, trdota – trdo, barva – rdečkasto rumena, žganje – oksidacijsko, okras – fasete, razčlenjeno plastično rebro, motiv – niz vodoravnih linij, vodoravna linija. Vel. 6,7 × 4,8 cm, db. 1 cm, pr. u. 22,7 cm, v. 6,4 cm, t. 36,3 g.

**1013** sek. XLIII, kv. 1337, 1337a, SE 1504, inv. št. 17015

Odlomek okrašenega ostenja z držajem. Prostoročna izdelava, zrnavost mase – drobna (kremen, sljuda), prežgano/uničeno, okras – razčlenjeno plastično rebro, motiv – usločena linija. Vel. 9 × 8,7 cm, db. 10,6 cm, t. 64,5 g.

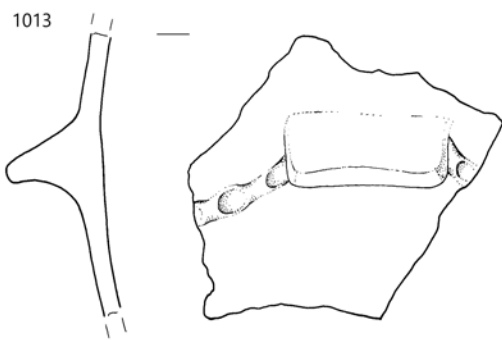
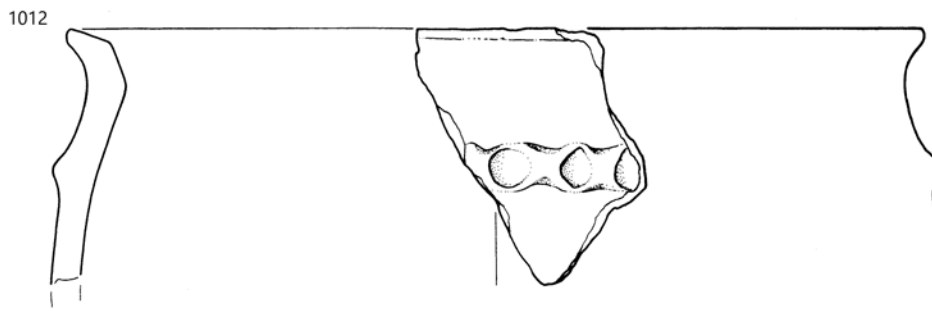
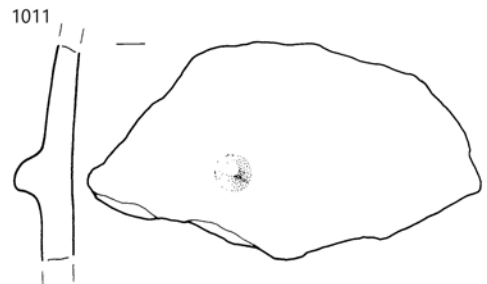
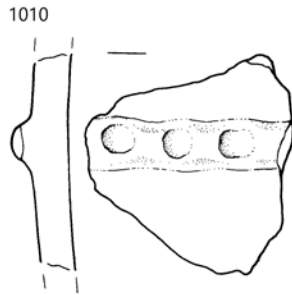
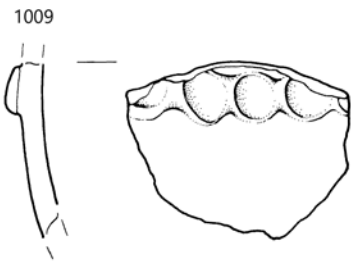
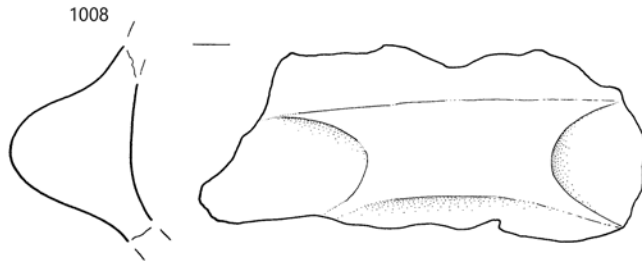

**1015** sek. XLIII, kv. 1337, 1337a, SE 1504, inv. št. 17017

Odlomek ostenja z držajem. Prostoročna izdelava, zrnavost mase – fina, obdelava površine – brisanje, trdota – trdo, barva – temno rjava, žganje – oksidacijsko. Vel. 8,2 × 7 cm, db. 1 cm, t. 86,2 g.



**1016** sek. XLIII, kv. 1337, 1337a, SE 1504, inv. št. 17018

Odlomek ostenja z držajem. Prostoročna izdelava, zrnavost mase – fina, obdelava površine – brisanje, trdota – zelo trdo, barva – rjava, žganje – nepopolno oksidacijsko. Vel. 6,6 × 5,4 cm, db. 0,8 cm, t. 59,1 g.



**1017** sek. XLIII, kv. 1337, 1337a, SE 1504, inv. št. 17019

Odlomek okrašenega ostenja z držajem. Prostoročna izdelava, zrnavost mase – drobna (kremen, sljuda), obdelava površine – brisanje, trdota – zelo trdo, barva – rdečkasto rumena, žganje – oksidacijsko, okras – razčlenjeno plastično rebro, motiv – usločena linija. Vel. 12,5 × 7 cm, db. 0,7 cm, t. 86,6 g.



**1018** sek. XLIII, kv. 1337, 1337a, SE 1504, inv. št. 17020

Odlomek ustja z okrašenim ostenjem. Prostoročna izdelava, zrnavost mase – fina, obdelava površine – brisanje, barva – rdečkasto rumena, žganje – nepopolno oksidacijsko, okras – ovalni odtisi, motiv – neprepoznaven. Vel. 3,2 × 2,9 cm, db. 0,6 cm, t. 12,2 g.

**1019** sek. XLIII, kv. 1337, 1337a, SE 1504, inv. št. 17021

Odlomek okrašenega ostenja posode. Prostoročna izdelava, zrnavost mase – fina, obdelava površine – brisanje, trdota – trdo, barva – rdečkasto rumena, žganje – nepopolno oksidacijsko, okras – razčlenjeno plastično rebro, motiv – vodoravna linija. Vel. 5,8 × 4,3 cm, db. 0,8 cm, t. 21 g.

**1020** sek. XLIII, kv. 1337, 1337a, SE 1504, inv. št. 17022

Odlomek okrašenega ostenja z držajem. Prostoročna izdelava, zrnavost mase – drobna (kremen, sljuda), obdelava površine – brisanje, trdota – trdo, barva – rdečkasto rumena, žganje – nepopolno oksidacijsko, okras – razčlenjeno plastično rebro, motiv – vodoravna linija. Vel. 14,5 × 8,9 cm, db. 0,6 cm, t. 105,4 g.

**1021** sek. XLIII, kv. 1337, 1337a, SE 1504, inv. št. 17023

Odlomki okrašenega ostenja lonca. Prostoročna izdelava, zrnavost mase – drobna (kremen, sljuda), obdelava površine – glajenje, trdota – zelo trdo, barva – rdečkasto rumena, okras – razčlenjeno plastično rebro, motiv – usločena linija. Vel. 19 × 13,5 cm, db. 0,7 cm, pr. najv. oboda 27,2 cm, v. 15, 2 cm, t. 191,1 g.

**1022** sek. XLIII, kv. 1337, 1337a, SE 1504, inv. št. 17024

Okrašeno ostenje sklede. Prostoročna izdelava, zrnavost mase – fina, obdelava površine – brisanje, trdota – zelo trdo, barva – rdečkasto rumena – siva – svetlo rjava, žganje – oksidacijsko, okras – kanelure, motiv – vodoraven trak poševnih linij. Vel. 14 × 6,1 cm, db. 0,4 cm, pr. najv. oboda 15,8 cm, v. 5,2 cm, t. 36,5 g.





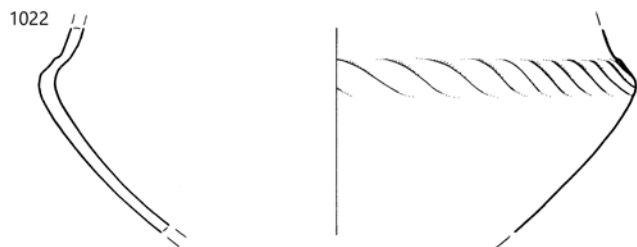
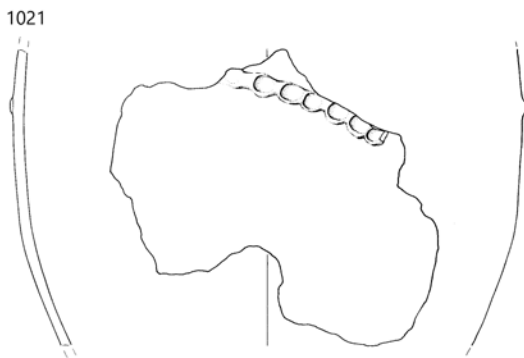
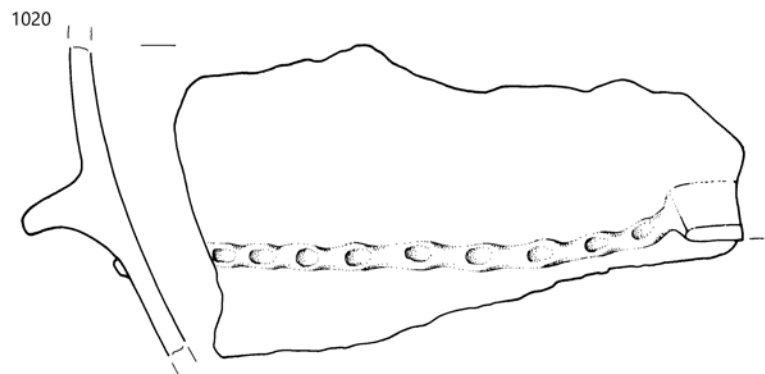
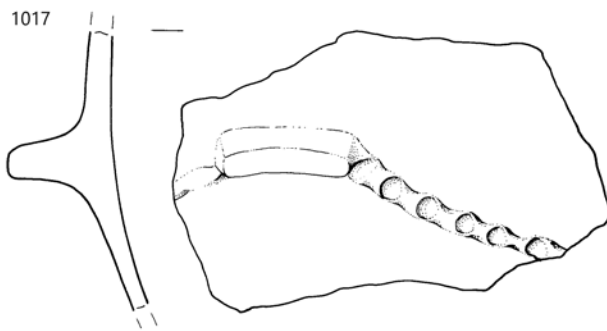
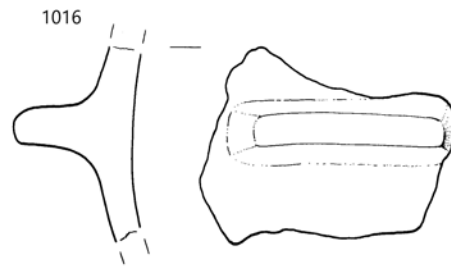
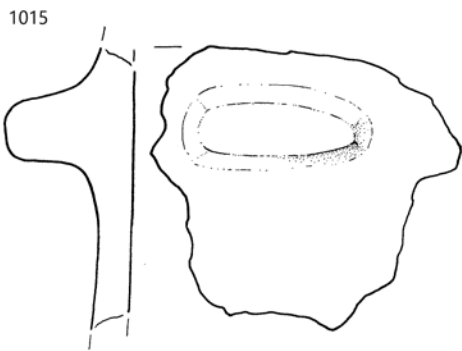

SE 1504; 1021 merilo 1 : 4, ostalo merilo 1 : 2.

**1023** sek. XLIII, kv. 1337, 1337a, SE 1504, inv. št. 17125

Odlomek okrašenega ostenja posode. Prostoročna izdelava, zrnavost mase – fina, obdelava površine – brisanje, trdota – izredno trdo, barva – svetlo rjava, žganje – redukcijsko/oksidacijsko, okras – vrezi, motiv – trak vodoravnih linij in ene cikcak linije pod njimi. Vel. 14 × 9 cm, db. 0,4 cm, pr. 22,2 cm, v. 9,2 cm, t. 67,9 g.

**1024** sek. XLIII, kv. 1337, 1337a, SE 1504, inv. št. 17026

Odlomki dna z ostenjem posode. Prostoročna izdelava, zrnavost mase – drobna (kremen, sljuda), obdelava površine – brisanje, trdota – trdo, barva – sivorjava – lisasta, žganje – nepopolno oksidacijsko. Vel. 26 × 16 cm, db. 1,1 cm, pr. d. 23,2 cm, v. 16,4 cm, t. 705,1 g.

**1025** sek. XLIII, kv. 1337, 1337a, SE 1504, inv. št. 17027

Odlomki ustja z ostenjem lonca. Prostoročna izdelava, zrnavost mase – fina, obdelava površine – brisanje, trdota – zelo trdo, barva – rdečkasto rumena, žganje – oksidacijsko. Vel. 40,2 × 9,8 cm, db. 1,2 cm, pr. u. 33 cm, v. 9 cm, t. 66 g.

**1026** sek. XLIII, kv. 1337, 1337a, SE 1504, inv. št. 17028

Odlomki ustja in okrašenega ostenja lonca. Prostoročna izdelava, zrnavost mase – drobna (kremen, sljuda), obdelava površine – brisanje, trdota – zelo trdo, barva – rdečkasto rumena, žganje – oksidacijsko, okras – razčlenjeno plastično rebro, motiv – vodoravna linija. Pr. u. 38 cm, v. 14 cm, db. 0,9 cm, v. 12,8 cm, t. 1159 g.

**1027** sek. XLIII, kv. 1337, 1337a, SE 1504, inv. št. 17029

Odlomek ustja z ostenjem posode. Prostoročna izdelava, zrnavost mase – drobna (kremen, sljuda), prežgano/uničeno. Vel. 20,5 × 10 cm, db. 0,6 cm, pr. u. 31 cm, v. 9,6 cm, t. 258,5 g.

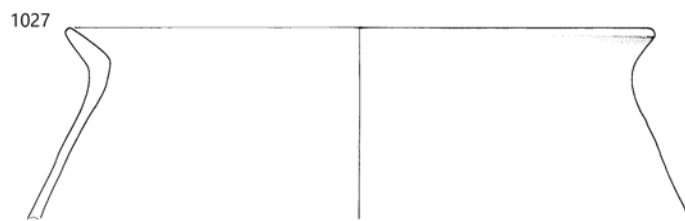
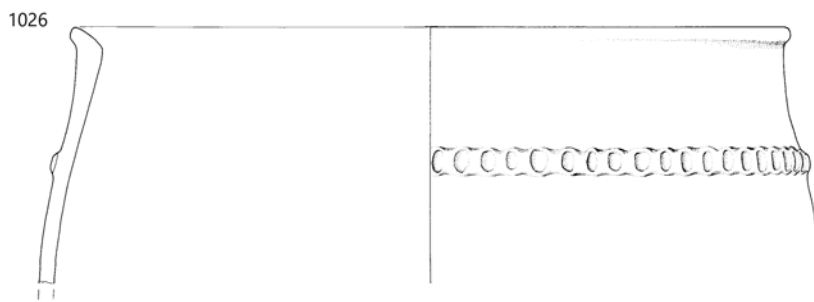
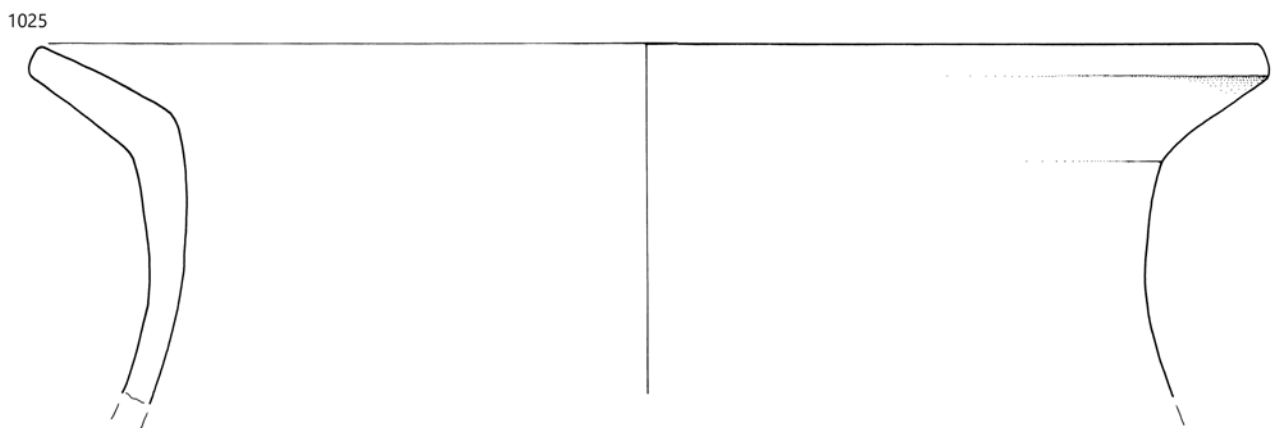
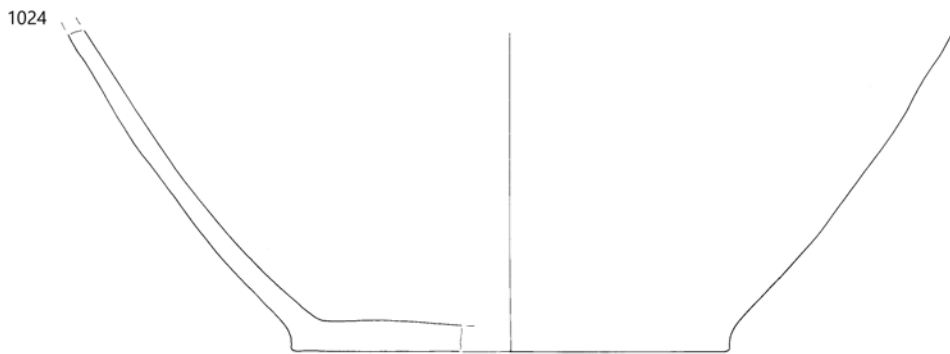
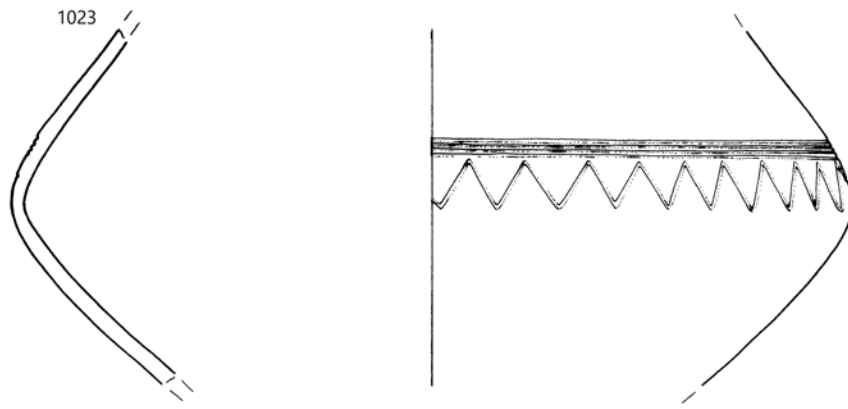

SE 1504; 1023, 1025 merilo 1 : 2, ostalo merilo 1 : 4.

**1028** sek. XLIII, kv. 1337, 1337a, SE 1504, inv. št. 17030

Odlomki ustja z okrašenim ostenjem lonca. Prostoročna izdelava, zrnavost mase – drobna (kremen, sljuda), obdelava površine – brisanje, trdota – zelo trdo, barva – rdečkasto rumena, žganje – oksidacijsko, okras – plitva kanelura, motiv – vodoravna linija. Pr. u. 37 cm, v. 18 cm, db. 1 cm, t. 748 g.

**1029** sek. XLIII, kv. 1337, 1337a, SE 1504, inv. št. 17031

Odlomki okrašenega ustja z ostenjem lonca. Prostoročna izdelava, zrnavost mase – drobna (kremen, sljuda), obdelava površine – brisanje, trdota – trdo, barva – rdečkasto rumena, žganje – oksidacijsko, okras – odtisi prstov, motiv – vodoravna linija. Pr. u. 37 cm, v. 9 cm, db. 1,2 cm, t. 633 g.

**1030** sek. XLIII, kv. 1337, 1337a, SE 1504, inv. št. 17032

Odlomki okrašenega ustja z ostenjem lonca. Prostoročna izdelava, zrnavost mase – zelo fina, obdelava površine – brisanje, trdota – zelo trdo, barva – svetlo rjava, žganje – nepopolno oksidacijsko. Pr. u. 21,5 cm, v. 8,2 cm, db. 0,7 cm, t. 425 g.

**1031** sek. XLIII, kv. 1337, 1337a, SE 1504, inv. št. 17033

Odlomki ostenja trebušaste amfore. Prostoročna izdelava, zrnavost mase – fina, prežgano/uničeno. Pr. najv. oboda 18 cm, v. 16 cm, db. 0,9 cm, t. 295 g.



**1032** sek. XLIII, kv. 1337, 1337a, SE 1504, inv. št. 17034

Odlomek ustja z ostenjem lonca. Prostoročna izdelava, zrnavost mase – fina, prežgano/uničeno. Vel. 19 × 10 cm, db. 0,7 cm, pr. u. 25 cm, v. 11,6 cm, t. 233,5 g.

**1033** sek. XLIII, kv. 1337, 1337a, SE 1504, inv. št. 17035

Odlomki okrašenega ustja z ostenjem lonca. Prostoročna izdelava, zrnavost mase – drobna (kremen, sljuda), obdelava površine – brisanje, barva – rdečkasto rumena, žganje – nepopolno oksidacijsko, okras – fasete, motiv – vodoravne linije. Pr. u. 31 cm, v. 7 cm, db. 0,7 cm, t. 230,2 g.

**1034** sek. XLIII, kv. 1337, 1337a, SE 1504, inv. št. 17036

Odlomek okrašenega ustja z okrašenim ostenjem lonca z držajem. Prostoročna izdelava, zrnavost mase – groba (kremen, sljuda), prežgano/uničeno, okras – razčlenjeno plastično rebro, motiv – vodoravna linija. Vel. 11,5 × 9,5 cm, db. 0,9 cm, pr. u. 18 cm, v. 11,2 cm, t. 129,4 g.

1028

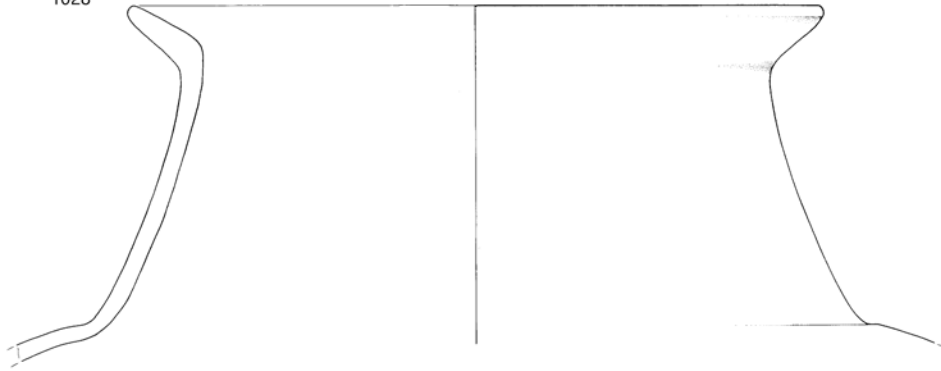

1029

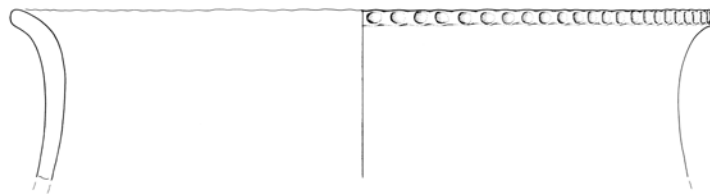

1030



1031

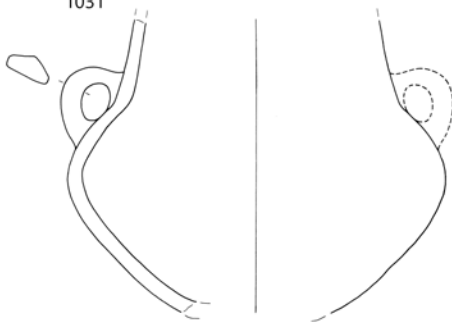

1032



1033



1034

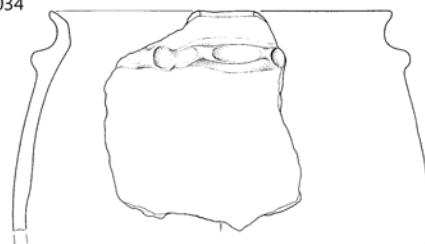

SE 1504, merilo 1 : 2.

**1035** sek. XLIII, kv. 1337, 1337a, SE 1504, inv. št. 17037

Odlomek dna. Prostoročna izdelava, zrnastost mase – groba (kremen, sljuda), prežgano/uničeno. Vel. 15 × 12,2 cm, db. 1,6 cm, pr. d. 17 cm, v. 1,4 cm, t. 271,8 g.

**1036** sek. XLIII, kv. 1337, 1337a, SE 1504, inv. št. 17038

Deformirano ustje z ostenjem lonca z držajem. Prostoročna izdelava, prežgano/uničeno. Pr. u. pribl. 20 cm, v. pribl. 19 cm, db. 1,2 cm, t. 1701 g.

**1037** sek. XLIII, kv. 1337, 1337a, SE 1504, inv. št. 17039

Odlomki okrašenega ustja z okrašenim ostenjem amfore. Prostoročna izdelava, prežgano/uničeno, okras – fasete, vrezi, bradavica, motiv – vodoravne linije, trak vodoravnih linij. Pr. u. 28,5 cm, v. 15,5 cm, db. 0,8 cm, t. 641 g.



**1038** sek. XLIII, kv. 1337, 1337a, SE 1504, inv. št. 17040

Odlomki ustja z ostenjem sklede. Prostoročna izdelava, zrnastost mase – zelo fina, obdelava površine – brisanje, barva – svetlo rdeča, žganje – oksidacijsko. Pr. u. 15 cm, v. 5,2 cm, db. 0,4 cm, t. 20,4 g.

**1039** sek. XLIII, kv. 1337, 1337a, SE 1504, inv. št. 17041

Odlomek ustja z okrašenim ostenjem sklede. Prostoročna izdelava, zrnastost mase – fina, obdelava površine – brisanje, barva – rdečkasto rumena, žganje – oksidacijsko, okras – žlebovi, motiv – vodoraven trak poševnih linij. Pr. u. 13,5 cm, v. 8,5 cm, db. 0,7 cm, t. 72,4 g.

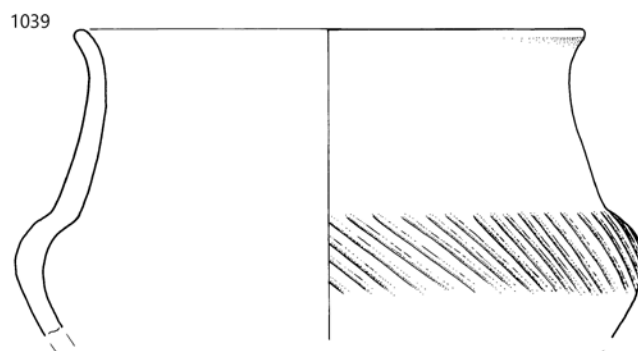
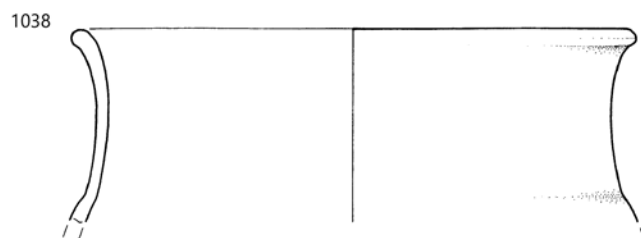
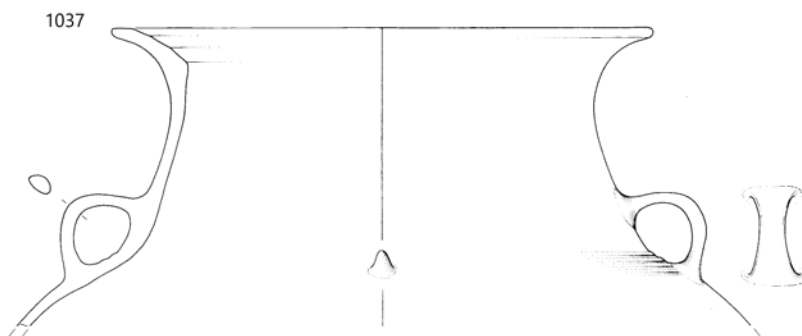
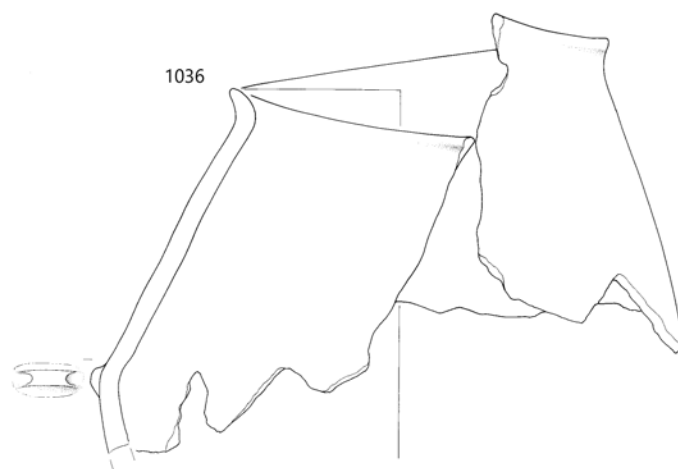
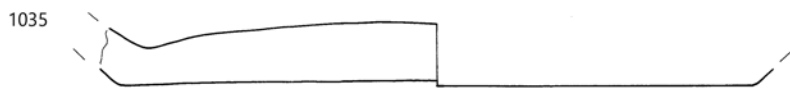

SE 1504; 1036–1037 merilo 1 : 4, ostalo merilo 1 : 2.

**1040** sek. XLIII, kv. 1337, 1337a, SE 1504, inv. št. 17042

Odlomek dna z ostenjem posode. Prostoročna izdelava, zrnavost mase – fina, obdelava površine – brisanje, barva – svetlo sivkasto rjava, žganje – oksidacijsko. Vel. 14 × 16,5 cm, db. 0,8 cm, pr. d. 11,7 cm, v. 3 cm, t. 100,2 g.

**1041** sek. XLIII, kv. 1337, 1337a, SE 1504, inv. št. 17043.

Odlomek ustja z ostenjem posode. Prostoročna izdelava, zrnavost mase – fina, prežgano/uničeno. Vel. 4 × 3,7 cm, db. 0,6 cm, t. 11,9 g.

**1042** sek. XLIII, kv. 1337, 1337a, SE 1504, inv. št. 17044

Odlomek ustja z ostenjem posode. Prostoročna izdelava, zrnavost mase – fina, obdelava površine – brisanje, trdota – trdo, barva – svetlo rdeča, žganje – nepopolno oksidacijsko. Vel. 5 × 4,1 cm, db. 0,5 cm, t. 14,7 g.

**1043** sek. XLIII, kv. 1337, 1337a, SE 1504, inv. št. 17045

Odlomek ustja z ostenjem posode. Prostoročna izdelava, zrnavost mase – fina, prežgano/uničeno. Vel. 6,8 × 4,9 cm, db. 0,5 cm, pr. u. 20 cm, v. 4,6 cm, t. 24,3 g.

**1044** sek. XLIII, kv. 1337, 1337a, SE 1504, inv. št. 17046

Odlomek okrašenega ostenja posode. Prostoročna izdelava, zrnavost mase – drobna (kremen, sljuda), obdelava površine – glajenje, barva – svetlo rdeča, žganje – nepopolno oksidacijsko, okras – razčlenjeno plastično rebro, motiv – vodoravna linija. Vel. 6,4 × 5,6 cm, db. 1 cm, t. 57,9 g.

**1045** sek. XLIII, kv. 1337, 1337a, SE 1504, inv. št. 17047

Odlomek ustja z ostenjem posode. Prostoročna izdelava, zrnavost mase – fina, obdelava površine – brisanje, trdota – trdo, barva – rdečkasto rumena, žganje – nepopolno oksidacijsko. Vel. 5,4 × 4,2 cm, db. 0,5 cm, t. 17,3 g.

**1046** sek. XLIII, kv. 1337, 1337a, SE 1504, inv. št. 17048

Odlomki ustja z okrašenim ostenjem lonca z držajem. Prostoročna izdelava, zrnavost mase – groba (kremen, sljuda), prežgano/uničeno, okras – razčlenjeno plastično rebro, motiv – delno poševna, delno vodoravna linija. Pr. u. 35,5 cm, v. 11 cm, db. 0,8 cm, t. 1175 g.

**1047** sek. XLIII, kv. 1337, 1337a, SE 1504, inv. št. 17049

Fragmentirana piramidalna utež. Prostoročna izdelava, zrnavost mase – fina, obdelava površine – brisanje, trdota – trdo, barva – rdečkasto rumena, žganje – nepopolno oksidacijsko. Vel. 8,8 × 8,8 cm, v. 10 cm, t. 627 g.



**1048** sek. XLIII, kv. 1337, 1337a, SE 1504, inv. št. 17050

Odlomek piramidalne uteži. Prostoročna izdelava, zrnavost mase – fina, obdelava površine – brisanje, barva – sivkasto rjava, žganje – nepopolno oksidacijsko. Vel. 7,5 × 2,4 cm, v. 8 cm, t. 219,6 g.



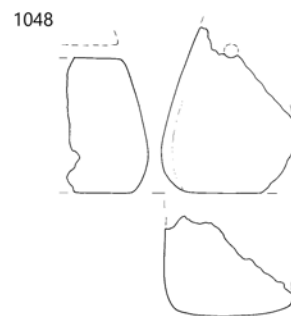
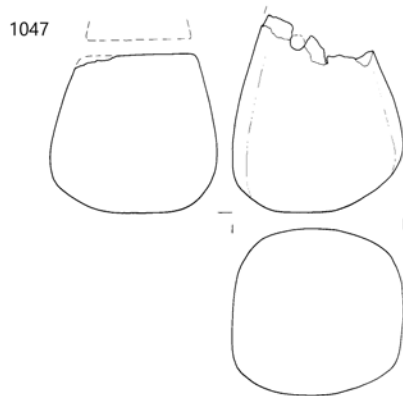
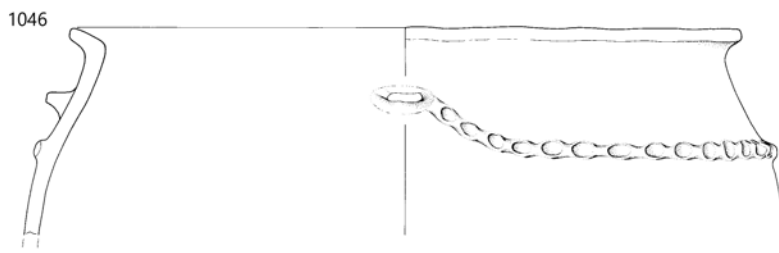
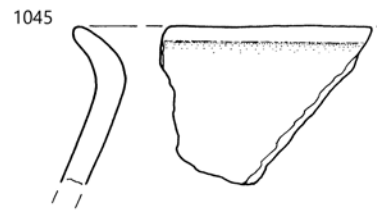
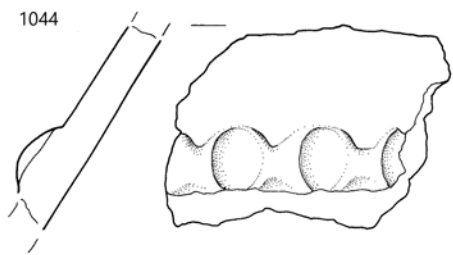
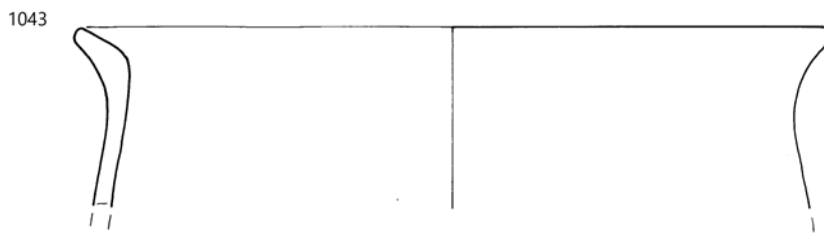
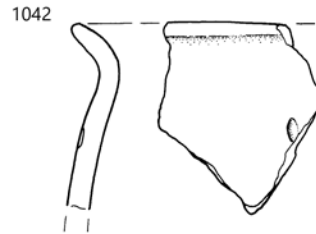
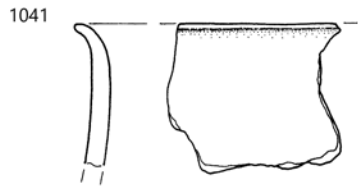
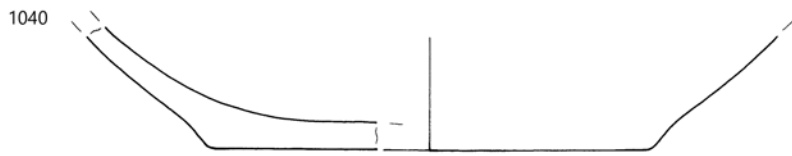

SE 1504; 1046–1048 merilo 1 : 4, ostalo merilo 1 : 2.

**1049** sek. XLIII, kv. 1337, 1337a, SE 1504, inv. št. 17051  
Kos prežganega hišnega ometa z odtisi prepleta. Prostoročna izdelava, zrnavost mase – drobna (kremen, sljuda), prežgano/ uničeno. Vel. 10 × 7,5 cm, db. 2,5 cm, t. 107,6 g.



**1050** sek. XLIII, kv. 1337, 1337a, SE 1504, inv. št. 17052  
Svitek. Prostoročna izdelava, zrnavost mase – groba (kremen, sljuda), obdelava površine – brisanje, trdota – trdo, barva – rdečkasto rumena, žganje – nepopolno oksidacijsko. Pr. 12,0 cm, pr. luknje 4,5 cm, v. 3,7 cm, t. 409,1 g.



**1051** sek. XLIII, kv. 1337, 1337a, SE 1504, inv. št. 17053  
Fragmentirana piramidalna utež. Prostoročna izdelava, zrnavost mase – fina, obdelava površine – brisanje, trdota – trdo, barva – rdečkasto rumena, žganje – nepopolno oksidacijsko. Vel. 4 × 8 cm, v. 10,4 cm, t. 428,5 g.

**1052** sek. XLIII, kv. 1337, 1337a, SE 1504, inv. št. 17054  
Fragmentirana piramidalna utež. Prostoročna izdelava, zrnavost mase – fina, obdelava površine – brisanje, trdota – trdo, barva – sivkasto rjava, žganje – nepopolno oksidacijsko. Vel. 8 × 6,2 cm, v. pribl. 10,5 cm, t. 369,9 g.

**1053** sek. XLIII, kv. 1337, 1337a, SE 1504, inv. št. 17055  
Fragmentirana piramidalna utež. Prostoročna izdelava, zrnavost mase – fina, obdelava površine – brisanje, trdota – trdo, barva – sivkasto rjava, žganje – nepopolno oksidacijsko. Vel. 8,5 × 8 cm, v. 9 cm, t. 299 g.

**1054** sek. XLIII, kv. 1337, 1337a, SE 1504, inv. št. 17056  
Žrneljni kamen iz gnajsa. Vel. 31,8 × 17,4 cm, db. 6,6 cm, t. 5883,6 g.

**1055** sek. XLIII, kv. 1337, 1337a, SE 1504, inv. št. 17057  
Fragment žrneljnega kamna iz granodiorita. Vel. 13,6 × 8,2 cm, db. 4,5 cm, t. 966,5 g.

**1056** sek. XLIII, kv. 1337, 1337a, SE 1504, inv. št. 17058  
Fini tolkač na prodniku iz tufa (piroklastita). Vel. 10,9 × 9,5 cm, db. 2,6 cm, t. 408,3 g.



**1057** sek. XLIII, kv. 1337, 1337a, SE 1504, inv. št. 17059  
Fini tolkač na prodniku iz serpentinita. Vel. 13,9 × 7,3 cm, db. 3,8 cm, t. 665,7 g.



1049

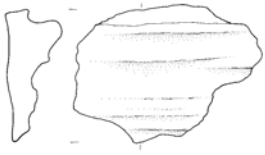

1050

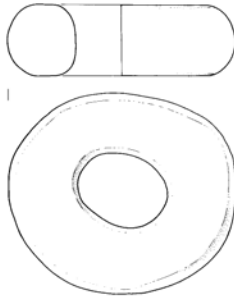

1051

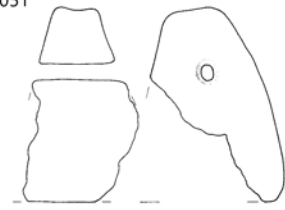

1052

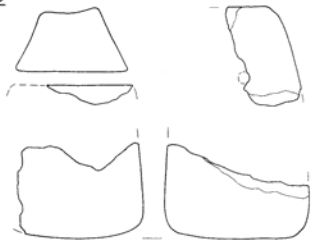

1053

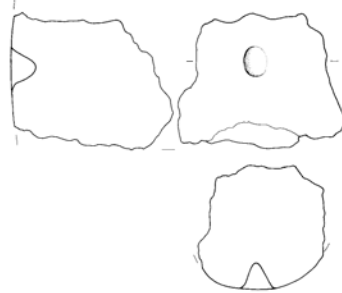

1054

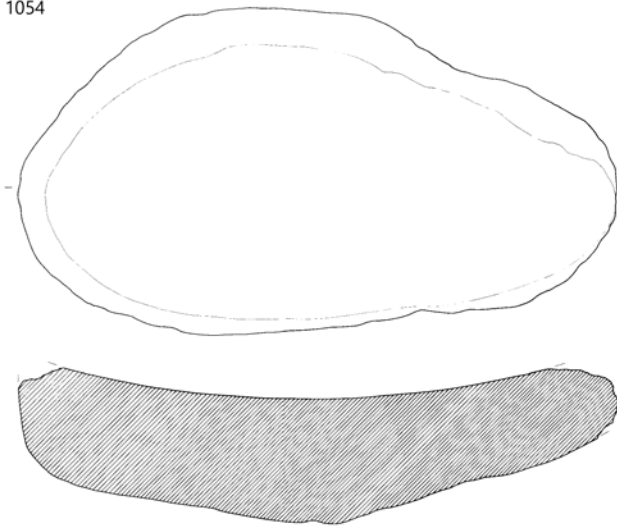

1055



1056

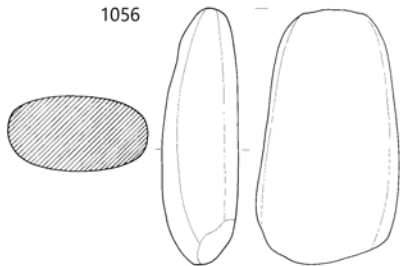

1057

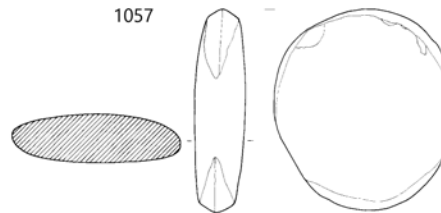

SE 1504, merilo 1 : 2.

**1058** sek. XLIII, kv. 1337, 1337a, SE 1504, inv. št. 17060  
Prežgan stenski omet z odtisi brun. Vel. 13,4 × 8,2 cm, db. 1,5, 2,3, 4,6 cm, t. 177,5 g.



**1059** sek. XLIII, kv. 1334, SE 1507, inv. št. 17061  
Odlomek okrašenega ustja z ostenjem sklede. Prostoročna izdelava, zrnavost mase – fina, obdelava površine – glajenje, trdota – zelo trdo, barva – rjava, žganje – nepopolno oksidacijsko/redukcijsko, okras – kanelure, motiv – vodoraven trak poševnih linij. Vel. 4,8 × 2,8 cm, db. 0,5 cm, t. 10 g.

**1060** sek. XLIII, kv. 1334, SE 1507, inv. št. 17062  
Odlomek okrašenega ostenja posode. Prostoročna izdelava, zrnavost mase – fina, obdelava površine – glajenje, trdota – zelo trdo, barva – sivorjava – lisasta, žganje – nekontrolirano, okras – odtis koleščka, motiv – vodoravni liniji z girlandami pod njimi. Vel. 5,5 × 5 cm, db. 0,5 cm, t. 15,6 g.

**1061** sek. XLIII, kv. 1356, SE 1510, inv. št. 17063  
Fragmentirana sklede. Prostoročna izdelava, zrnavost mase – zelo fina, obdelava površine – poliranje, glajenje, trdota – izredno trdo, barva – temno siva, žganje – redukcijsko. Pr. u. 12,8 cm, pr. d. 4 cm, v. 6,2 cm, db. 0,6 cm, t. 123,7 g.

**1062** sek. XLIII, kv. 1337a, SE 1512, inv. št. 17064  
Predilno vretence. Prostoročna izdelava, zrnavost mase – fina, obdelava površine – glajenje, trdota – zelo trdo, barva – rjava, žganje – nepopolno oksidacijsko/redukcijsko. Vretence ima zbrušeno zgornjo in spodnjo površino. Pr. 3,5 cm, pr. luknje 0,3 cm, v. 1,6 cm, t. 22,1 g.



## Sektor XLIV

**1063** sek. XLIV, kv. 1343, SE 2, inv. št. 17065  
Odlomek ostenja z predrtim držajem. Prostoročna izdelava, zrnavost mase – fina, obdelava površine – glajenje, trdota – izredno trdo, barva – temno rjava, žganje – redukcijsko. Vel. 2,4 × 1,3 cm, db. 0,4 cm, t. 3 g.

**1064** sek. XLIV, kv. 1344, SE 226, inv. št. 17066  
Fragmentirana cigarasta igla z vrezanim okrasom nepravega tordiranja. Dl. pribl. 8,8 cm (rekonstruirana), db. 0,3 cm, t. 0,7 g.



**1065** sek. XLIV, kv. 1345, SE 600, inv. št. 16067  
Odlomek ustja z ostenjem sklede. Prostoročna izdelava, zrnavost mase – fina, obdelava površine – glajenje, trdota – izredno trdo, barva – temno sivkasto rjava, žganje – redukcijsko. Vel. 3,7 × 3,6 cm, db. 0,7 cm, t. 14,6 g.

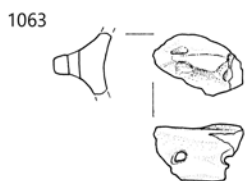
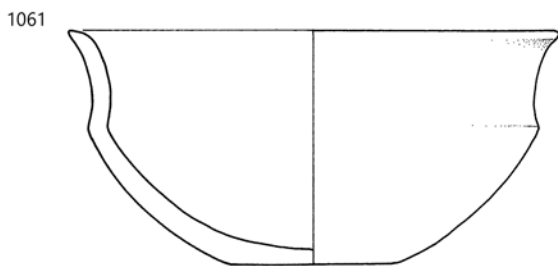
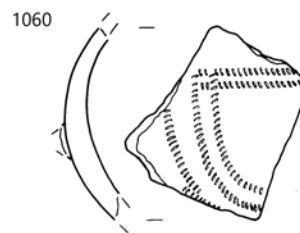
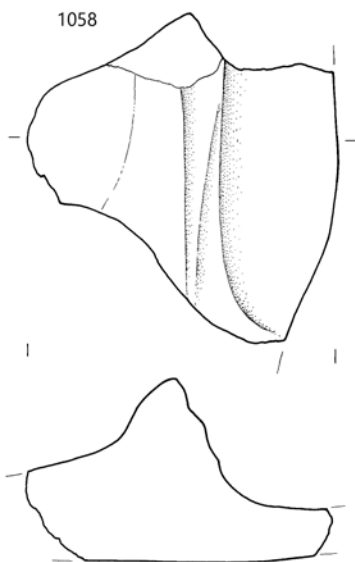

1058 SE 1504, 1059, 1060 SE 1507, 1061 SE 1510, 1062 SE 1512, 1063 SE 2, 1064 SE 226, 1065 SE 600; 1064 merilo 1 : 1, ostalo merilo 1 : 2.

**1066** sek. XLIV, kv. 1345, SE 600, inv. št. 17068

Predilno vretence. Prostoročna izdelava, zrnavost mase – fina, obdelava površine – glajenje, trdota – izredno trdo, barva – rjava, žganje – oksidacijsko. Pr. 4 cm, pr. luknje 0,6 cm, v. 2,9 cm, t. 27,1 g.



**1067** sek. XLIV, kv. 1351, SE 600, inv. št. 17069

Odlomek ostenja z držajem. Prostoročna izdelava, zrnavost mase – fina, prežgano/uničeno. Odlomek ima močno zaobljene robove. Vel. 2,2 × 1,8 cm, db. 0,3 cm, t. 2,1 g.

**1068** sek. XLIV, kv. 1351, SE 600, inv. št. 17070

Fragmentirana okrašena skleda s preluknjanim držajem. Prostoročna izdelava, zrnavost mase – fina, obdelava površine – glajenje, trdota – zelo trdo, barva – rdečkasto rjava, žganje – oksidacijsko, okras – kanelure, motiv – vodoraven trak poševnih linij. Pr. u. 20,6 cm, v. 7,4 cm, db. 0,5 cm, t. 84,3 g.



**1069** sek. XLIV, kv. 1351, SE 600, inv. št. 17071

Odlomek okrašenega ustja z ostenjem posode. Prostoročna izdelava, zrnavost mase – drobna (kremen, sljuda), obdelava površine – površno brisanje, trdota – zelo trdo, barva – rjava, žganje – nepopolno oksidacijsko, okras – odtisi prstov, motiv – vodoravna linija. Vel. 8,1 × 6,2 cm, db. 1,4 cm, t. 72,9 g.

**1070** sek. XLIV, kv. 1369, SE 600, inv. št. 17072

Odlomek okrašenega ostenja posode. Prostoročna izdelava, zrnavost mase – drobna (kremen, sljuda), obdelava površine – brisanje, trdota – zelo trdo, barva – rdečkasto rumena/rjava, žganje – oksidacijsko, okras – razčlenjeno plastično rebro, motiv – vodoravna linija. Vel. 6,5 × 4,9 cm, db. 1,1 cm, t. 30,8 g.

**1071** sek. XLIV, kv. 1369, SE 600, inv. št. 17073

Odlomek ustja z ostenjem pekve. Prostoročna izdelava, zrnavost mase – drobna (kremen, sljuda), obdelava površine – površno brisanje, trdota – zelo trdo, barva – rdečkasto rjava, žganje – nepopolno oksidacijsko. Vel. 5 × 3,4 cm, db. 0,7 cm, t. 10,6 g.

**1072** sek. XLIV, kv. 1371, SE 600, inv. št. 17074

Odlomek okrašenega ostenja posode. Prostoročna izdelava, zrnavost mase – fina, prežgano/uničeno, okras – odtisi prstov, motiv – vodoravna linija. Vel. 5 × 3 cm, db. 1 cm, t. 14,9 g.

**1073** sek. XLIV, kv. 1374, SE 600, inv. št. 17075

Odlomek ostenja z ročajem. Prostoročna izdelava, zrnavost mase – fina, obdelava površine – glajenje, trdota – izredno trdo, barva – rdečkasto rumena – lisasta, žganje – redukcijsko/oksidacijsko. Vel. 6,2 × 4 cm, db. 1,1 cm, t. 34,2 g.

**1074** sek. XLIV, kv. 1395, SE 600, inv. št. 17076

Fragmentirano predilno vretence. Prostoročna izdelava, zrnavost mase – drobna (kremen, sljuda), obdelava površine – glajenje, trdota – zelo trdo, barva – rdeča, žganje – oksidacijsko. Pr. 3,4 cm, pr. luknje 0,5 cm, v. 2,7 cm, t. 16,6 g.

**1075** sek. XLIV, kv. 1739c, SE 600, inv. št. 17077

Odlomek ustja z ostenjem in držajem. Prostoročna izdelava, zrnavost mase – zelo fina, obdelava površine – glajenje, trdota – zelo trdo, barva – temno rjava, žganje – redukcijsko. Vel. 4,5 × 3 cm, db. 0,6 cm, pr. u. 11,4 cm, v. 2,6 cm, t. 12,8 g.

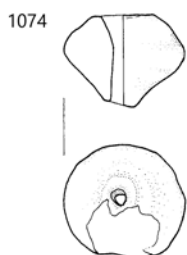
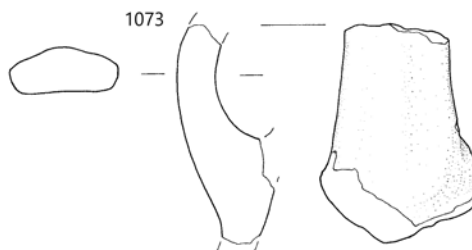
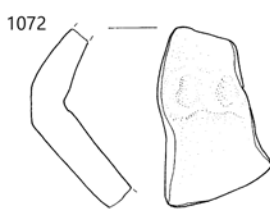
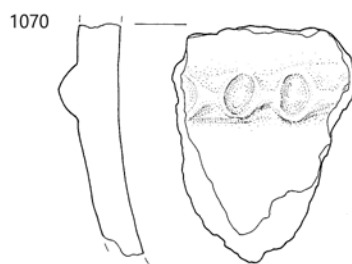
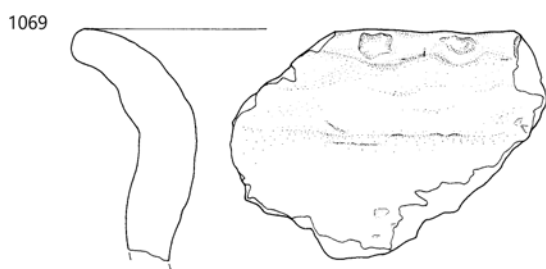
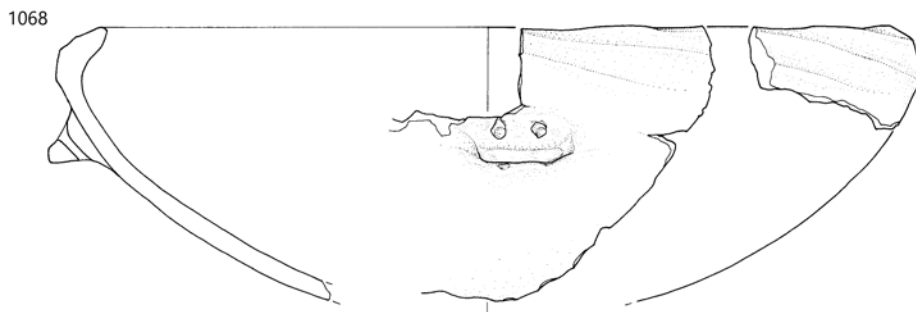
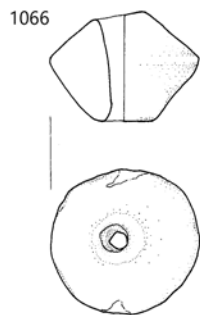

**1076** sek. XLIV, kv. 1377, SE 3a=600, inv. št. 17078  
Odlomek ustja z ostenjem lonca. Prostoročna izdelava, zrnavost mase – drobna (kremen, sljuda), obdelava površine – glajenje, trdota – izredno trdo, barva – svetlo rjava, žganje – oksidacijsko. Vel. 6,5 × 5,6 cm, db. 0,5 cm, pr. u. 17,6 cm, v. 7 cm, t. 26,8 g.

## Sektor XLV

**1077** sek. XLV, kv. 1425, SE 1, inv. št. 17079  
Odlomek okrašenega ustja z ostenjem sklede. Prostoročna izdelava, zrnavost mase – fina, obdelava površine – glajenje, trdota – izredno trdo, barva – rdečkasto rumena, žganje – redukcijsko/oksidacijsko, okras – fasete, motiv – vodoravne linije. Vel. 5 × 2,5 cm, db. 0,5 cm, pr. u. 17,2 cm, v. 2,4 cm, t. 9,2 g.

**1078** sek. XLV, kv. 1434, SE 1, inv. št. 17080  
Odlomek okrašenega ostenja posode. Prostoročna izdelava, zrnavost mase – fina, obdelava površine – glajenje, trdota – trdo, barva – siva/svetlo sivo – rdečkasto rumena – lisasta, žganje – oksidacijsko/redukcijsko, okras – žleb, motiv – vodoravna linija. Vel. 7,5 × 6 cm, db. 1,3 cm, t. 85,2 g.

**1079** sek. XLV, kv. 1446, SE 1, inv. št. 17081  
Odlomek ostenja z dvorogelnim držajem. Prostoročna izdelava, zrnavost mase – drobna (kremen, sljuda), obdelava površine – brisanje, trdota – izredno trdo, barva – rdečkasto rumena, žganje – oksidacijsko. Vel. 3,5 × 2 cm, db. 0,7 cm, t. 11,2 g.

**1080** sek. XLV, kv. 1446, SE 1, inv. št. 17082  
Odlomek ustja posode. Prostoročna izdelava, zrnavost mase – zelo fina, obdelava površine – poliranje, trdota – izredno trdo, barva – temno siva, žganje – oksidacijsko/redukcijsko. Vel. 2,6 × 1,9 cm, db. 0,4 cm, pr. u. 5 cm, v. 1,6 cm, t. 3,8 g.

**1081** sek. XLV, kv. 1449, SE 1, inv. št. 17083  
Odlomek okrašenega ostenja posode. Prostoročna izdelava, zrnavost mase – fina, obdelava površine – glajenje, trdota – izredno trdo, barva – rjava/temno rjava, žganje – redukcijsko, okras – vrezi, motiv – vodoravne linije. Vel. 2,2 × 2,1 cm, db. 0,8 cm, t. 5,5 g.

**1082** sek. XLV, kv. 1450, SE 1,  
inv. št. 17084

Ovalen okrašen keramični predmet. Prostoročna izdelava, zrnavost mase – fina, obdelava površine – brisanje, trdota – zelo trdo, barva – temno siva, okras – odtis prsta. Db. 0,7 cm, pr. 2,5 cm, t. 5,1 g.



**1083** sek. XLV, kv. 1425, SE 543, inv. št. 17085  
Odlomek okrašenega ustja z ostenjem sklede. Prostoročna izdelava, zrnavost mase – fina, obdelava površine – glajenje, trdota – zelo trdo, barva – temno rjava/rjava, žganje – oksidacijsko/redukcijsko, okras – odtisi prstov, motiv – vodoravna linija. Vel. 3,8 × 2,5 cm, db. 0,5 cm, t. 7,8 g.

**1084** sek. XLV, kv. 1463, SE 544, inv. št. 17086  
Fragmentirano dno z ostenjem posode. Prostoročna izdelava, zrnavost mase – zelo groba (kremen, sljuda), obdelava površine – glajenje, trdota – zelo trdo, barva – rumenkasto rjava, žganje – oksidacijsko. Odlomek ima močno zaobljene robove. Pr. d. 10,2 cm, v. 5 cm, db. 7 cm, t. 234,3 g.



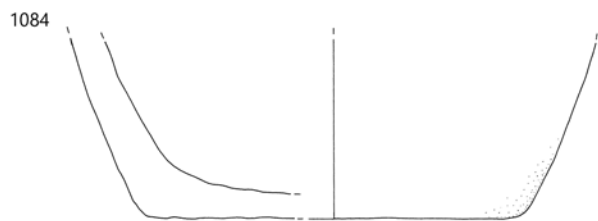
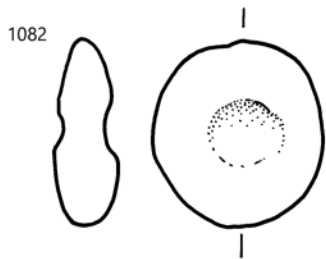
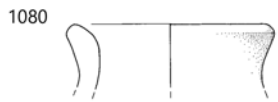
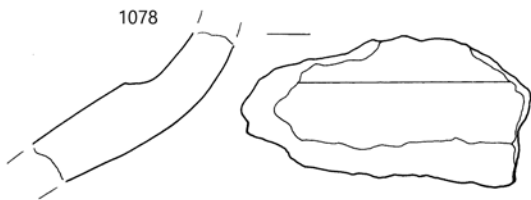
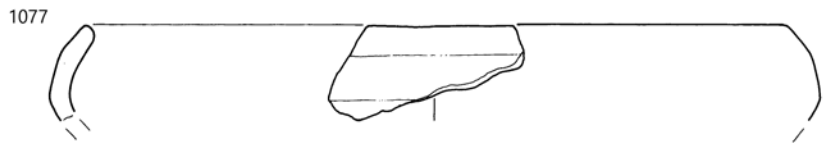
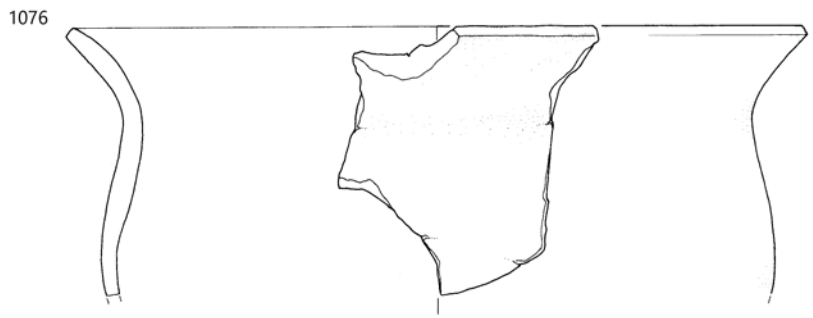

1076 SE 3a = 600, 1077-1082 SE 1, 1083 SE 1083, 1084 SE 1084; 1082 merilo 1 : 1, ostalo merilo 1 : 2.

**1085** sek. XLV, kv. 1425, SE 547, inv. št. 17087

Odlomek okrašenega ostenja posode. Prostoročna izdelava, zrnastost mase – groba (kremen, sljuda), obdelava površine – brisanje, trdota – zelo trdo, barva – rdečkasto rumena, žganje – oksidacijsko, okras – bradavica. Vel. 6,5 × 4,7 cm, db. 0,9 cm, t. 32,7 g.

**1086** sek. XLV, kv. 1425, SE 547, inv. št. 17088

Odlomek ostenja z dvorogljatim držajem. Prostoročna izdelava, zrnastost mase – drobna (kremen), prežgano/uničeno. Vel. 3,7 × 3,5 cm, db. 0,6 cm, t. 10,9 g.

**1087** sek. XLV, kv. 1425, SE 547, inv. št. 17089

Odlomek ustja z ostenjem sklede. Prostoročna izdelava, zrnastost mase – drobna (kremen, sljuda), obdelava površine – brisanje, trdota – izredno trdo, barva – rdečkasto siva/temno siva, žganje – redukcijsko/oksidacijsko. Vel. 4,7 × 4 cm, db. 0,5 cm, pr. u. 12,6 cm, v. 4,2 cm, t. 15,9 g.

**1088** sek. XLV, kv. 1425, SE 547, inv. št. 17090

Odlomek ustja z ostenjem lonca. Prostoročna izdelava, zrnastost mase – drobna (kremen), obdelava površine – površno brisanje, trdota – izredno trdo, barva – sivo rdečkasto rumena – lisasta, žganje – oksidacijsko. Vel. 6,5 × 5,5 cm, db. 0,7 cm, t. 41,8 g.

**1089** sek. XLV, kv. 1425, SE 547, inv. št. 17091

Odlomek okrašenega ostenja posode. Prostoročna izdelava, zrnastost mase – zelo fina, obdelava površine – brisanje, trdota – izredno trdo, barva – rdeča/svetlo rjava, žganje – redukcijsko/oksidacijsko, okras – bradavica, kanelura, motiv – krožna linija. Vel. 4,2 × 3 cm, db. 0,6 cm, t. 10,5 g.

**1090** sek. XLV, kv. 1425, SE 547, inv. št. 17092

Odlomek ustja z ostenjem lonca. Prostoročna izdelava, zrnastost mase – drobna (sljuda), obdelava površine – brisanje, trdota – izredno trdo, barva – temno rdečkasto rjava, žganje – oksidacijsko/redukcijsko. Vel. 4 × 3,2 cm, db. 0,4 cm, pr. u. 21,2 cm, v. 3 cm, t. 13,4 g.

**1091** sek. XLV, kv. 1425, SE 547, inv. št. 17093

Fragment ustja z ostenjem sklede. Prostoročna izdelava, zrnastost mase – drobna (sljuda), obdelava površine – brisanje, trdota – izredno trdo, barva – sivo rdečkasto rumena – lisasta, žganje – oksidacijsko. Vel. 4,5 × 3,6 cm, db. 0,5 cm, t. 8,7 g.

**1092** sek. XLV, kv. 1425, SE 547, inv. št. 17094

Odlomek okrašenega ostenja posode. Prostoročna izdelava, zrnastost mase – zelo fina, obdelava površine – poliranje, trdota – izredno trdo, barva – temno siva, žganje – oksidacijsko/redukcijsko, okras – bradavica. Vel. 3,5 × 3,1 cm, db. 0,5 cm, t. 12 g.

**1093** sek. XLV, kv. 1425, SE 547, inv. št. 17095

Fragment dna z ostenjem posode. Prostoročna izdelava, zrnastost mase – drobna (kremen, sljuda), obdelava površine – brisanje, trdota – izredno trdo, barva – sivo rdečkasto rumena – lisasta, žganje – nepopolno oksidacijsko. Pr. d. 13,2 cm, v. 3 cm, db. 0,7 cm, t. 93 g.

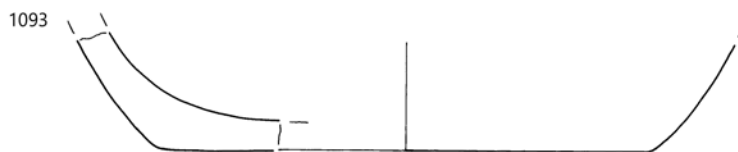
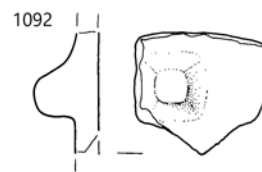
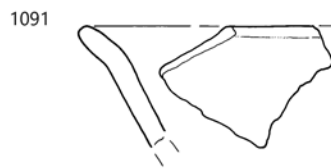
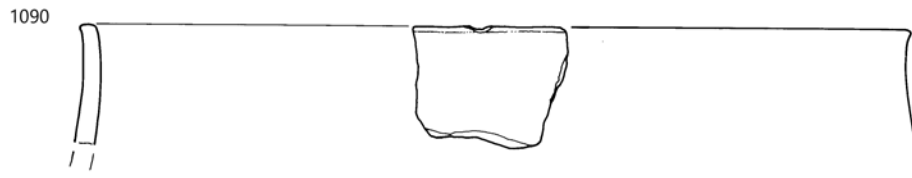
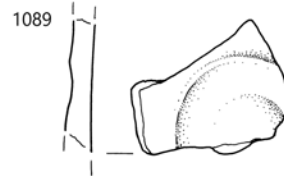
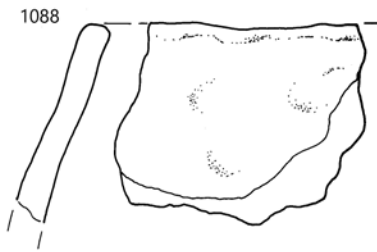
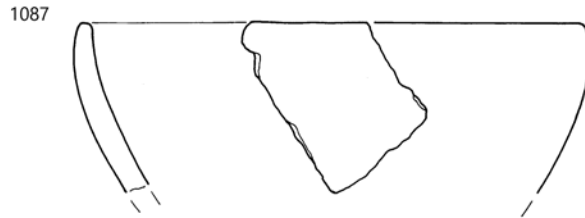
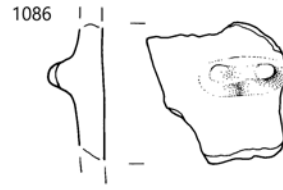
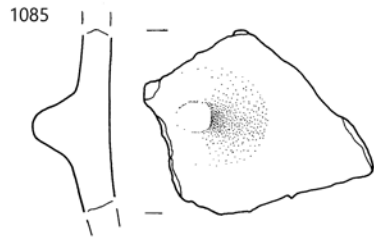

**1094** sek. XLV, kv. 1425, SE 547, inv. št. 17096

Odlomek okrašenega ostenja posode. Prostoročna izdelava, zrnavost mase – fina, obdelava površine – glajenje, trdota – zelo trdo, barva – svetlo rjava, žganje – redukcijsko/oksidacijsko, okras – kanelure, motiv – koncentrični trikotniki in usločena linija. Vel. 9,5 × 7,7 cm, db. 0,5 cm, t. 133 g.

**1095** sek. XLV, kv. 1425, SE 547, inv. št. 17097

Odlomki okrašenega ustja z ostenjem sklede. Prostoročna izdelava, zrnavost mase – fina, obdelava površine – glajenje, trdota – izredno trdo, barva – rdečkasto rjava, žganje – redukcijsko/oksidacijsko, okras – plitke kanelure, motiv – vodoraven trak poševnih linij. Vel. 9 × 3,3 cm, db. 0,5 cm, pr. u. 16,8 cm, v. 3,2 cm, t. 28 g.

**1096** sek. XLV, kv. 1425, SE 547, inv. št. 17098

Odlomek ustja z ostenjem sklede z držajem. Prostoročna izdelava, zrnavost mase – fina (sljuda, kremen), obdelava površine – brisanje, trdota – izredno trdo, barva – rdečkasto siva – lisasta, žganje – nekontrolirano. Vel. 5 × 4 cm, db. 0,5 cm, pr. u. 13,4 cm, v. 3,6 cm, t. 16,3 g.

**1097** sek. XLV, kv. 1425, SE 547, inv. št. 17099

Odlomek okrašenega ostenja posode. Prostoročna izdelava, zrnavost mase – drobna (kremen, sljuda), obdelava površine – glajenje, trdota – izredno trdo, barva – temno siva, žganje – oksidacijsko/redukcijsko, okras – odtis nasnute vrvice. Vel. 1,7 × 1,5 cm, db. 0,5 cm, t. 1,7 g.

**1098** sek. XLV, kv. 1446, SE 554, inv. št. 17100

Fragmentirana skleda. Prostoročna izdelava, zrnavost mase – groba (kremen, sljuda), obdelava površine – brisanje, trdota – zelo trdo, barva – rdeča, žganje – oksidacijsko. Pr. u. 20,8 cm, pr. d. 13,2 cm, v. 7,6 cm, db. 1 cm, t. 248,3 g.

**1099** sek. XLV, kv. 1446, SE 554, inv. št. 17101

Odlomek ustja z ostenjem sklede. Prostoročna izdelava, zrnavost mase – drobna (kremen, sljuda), obdelava površine – glajenje, trdota – zelo trdo, barva – rdečkasto rjava, žganje – nepopolno oksidacijsko. Vel. 4 × 3,9 cm, db. 0,7 cm, t. 13,1 g.

**1100** sek. XLV, kv. 1446, SE 554, inv. št. 17102

Odlomek ustja z ostenjem posode. Prostoročna izdelava, zrnavost mase – zelo fina, obdelava površine – glajenje, trdota – zelo trdo, barva – rdečkasto rjava, žganje – redukcijsko/oksidacijsko. Vel. 6 × 3,6 cm, db. 0,6 cm, pr. u. 25,1 cm, v. 1,6 cm, t. 12,9 g.

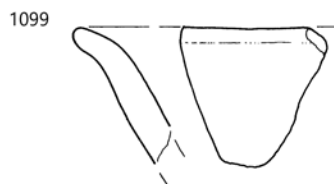
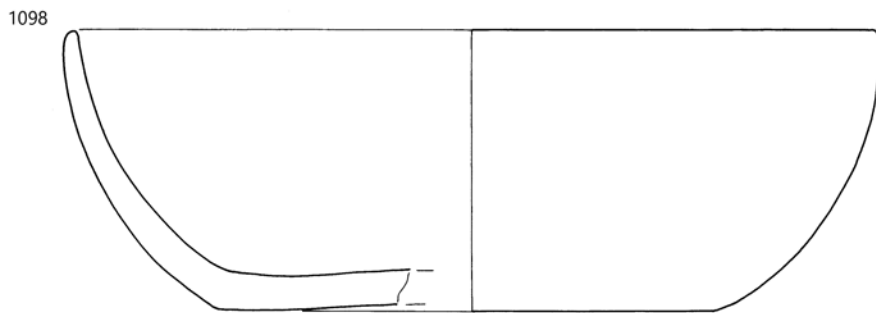
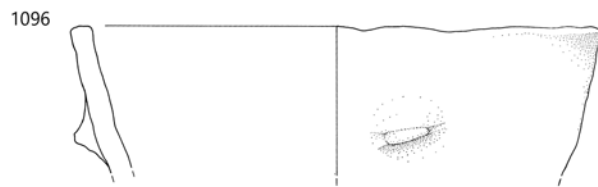
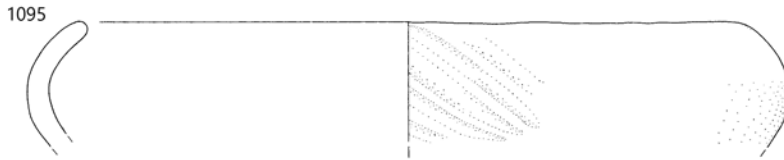
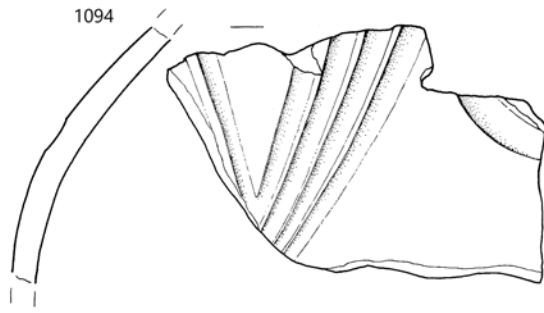

1094–1099 SE 547, 1098–1100 SE 554; merilo 1 : 2.

**1101** sek. XLV, kv. 1446, SE 554, inv. št. 17103

Odlomki lonca z držajem. Prostoročna izdelava, zrnavost mase – drobna (kremen, sljuda), prežgano/uničeno. Pr. u. 19,6 cm, v. 8,6 cm db. 0,7 cm, t. 91,4 g.

**1102** sek. XLV, kv. 1446, SE 554, inv. št. 17104

Odlomek ustja z ostenjem posode. Prostoročna izdelava, zrnavost mase – drobna (kremen, sljuda), prežgano/uničeno. Vel. 6,2 × 6,9 cm, db. 0,6 cm, pr. u. 18,3 cm, v. 5,8 cm, t. 28,8 g.

**1103** sek. XLV, kv. 1446, SE 554, inv. št. 17105

Odlomki ustja in ostenja sklede. Prostoročna izdelava, zrnavost mase – zelo fina, obdelava površine – glajenje, trdota – izredno trdo, barva – temno rjava, žganje – redukcijsko. Pr. u. 15,6 cm, v. 3,2 cm, db. 0,8 cm, t. 50,4 g.

**1104** sek. XLV, kv. 1446, SE 554, inv. št. 17106

Odlomek ustja z ostenjem sklede. Prostoročna izdelava, zrnavost mase – zelo fina, obdelava površine – glajenje, trdota – zelo trdo, barva – rjava, žganje – nepopolno oksidacijsko. Vel. 3,4 × 3,2 cm, db. 0,3 cm, pr. u. 7,6 cm, v. 3 cm, t. 4 g.

**1105** sek. XLV, kv. 1446, SE 554, inv. št. 17107

Predilno vretence. Prostoročna izdelava, zrnavost mase – fina, obdelava površine – glajenje, trdota – izredno trdo, barva – rjava – lisasta, žganje – oksidacijsko. Pr. 3,9 cm, pr. luknje 0,6 cm, v. 2,4 cm, t. 29,8 g.



**1106** sek. XLV, kv. 1446, SE 554, inv. št. 17108

Fragmentirana piramidalna utež. Prostoročna izdelava, zrnavost mase – fina, prežgano/uničeno. Odlomek ima močno zaobljene robove. Vel. 4,8 × 3,2 cm, v. 4,9 cm, t. 80,6 g.

**1107** sek. XLV, kv. 1397, SE 600, inv. št. 17109

Odlomek ročaja. Prostoročna izdelava, zrnavost mase – fina, obdelava površine – brisanje, trdota – zelo trdo, barva – rdečkasto rjava, žganje – oksidacijsko. Vel. 4 × 3,1 cm, db. 1,1 cm, t. 17,1 g.

**1108** sek. XLV, kv. 1399, SE 600, inv. št. 17110

Odlomek ustja z ostenjem posode. Prostoročna izdelava, zrnavost mase – drobna (kremen, sljuda), obdelava površine – brisanje, trdota – zelo trdo, barva – rdečesiva – lisasta, žganje – oksidacijsko. Vel. 3,8 × 3,6 cm, db. 0,8 cm, t. 13,9 g.

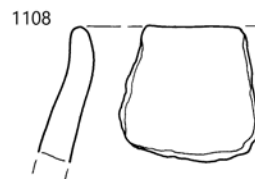
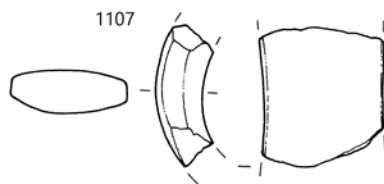
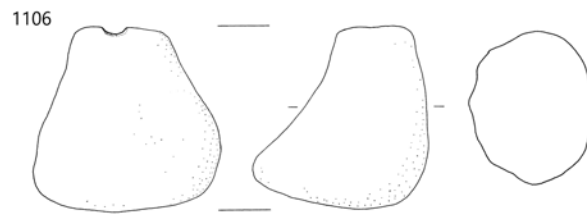
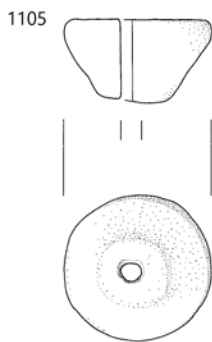
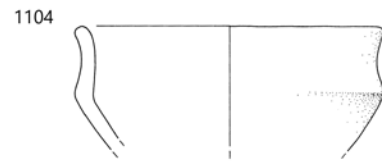
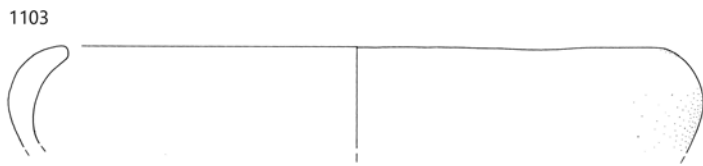
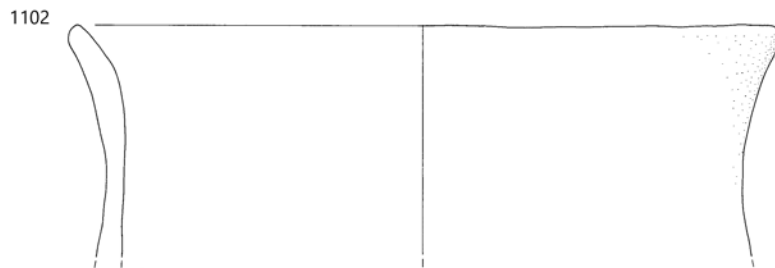
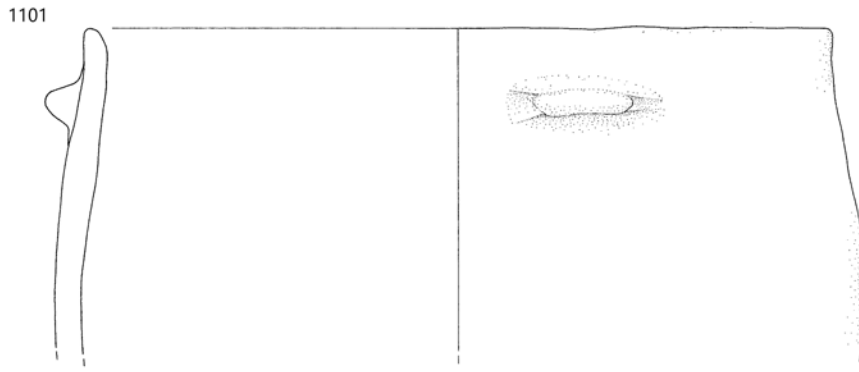

1101–1106 SE 554, 1107–1108 SE 600; merilo 1: 2.

**1109** sek. XLV, kv. 1399, SE 600, inv. št. 17111

Odlomek ročaja. Prostoročna izdelava, zrnastost mase – fina, obdelava površine – glajenje, trdota – zelo trdo, barva – sivorjava – lisasta, žganje – nepopolno oksidacijsko. Vel. 4,5 × 4 cm, db. 1,5 cm, t. 28,8 g.

**1110** sek. XLV, kv. 1415, SE 600, inv. št. 17112

Odlomek okrašenega ostenja posode. Prostoročna izdelava, zrnastost mase – zelo fina, obdelava površine – brisanje, trdota – zelo trdo, barva – siva, žganje – redukcijsko/oksidacijsko, okras – odtisi, motiv – vodoravni liniji. Vel. 2,2 × 2,1 cm, db. 0,5 cm, t. 3,4 g.

**1111** sek. XLV, kv. 1416, SE 600, inv. št. 17113

Odlomek okrašenega ostenja posode. Prostoročna izdelava, zrnastost mase – fina, obdelava površine – brisanje, trdota – izredno trdo, barva – rdečkasto rjava/temno siva, žganje – redukcijsko/oksidacijsko, okras – vrezi, motiv – vodoravni liniji. Vel. 4,5 × 3 cm, db. 0,9 cm, t. 13,8 g.

**1112** sek. XLV, kv. 1418, SE 600, inv. št. 1114

Odlomek okrašenega ostenja posode. Prostoročna izdelava, zrnastost mase – drobna (kremen, sljuda), obdelava površine – brisanje, trdota – izredno trdo, barva – svetlo sivkasto rjava/temno rjava, žganje – nepopolno oksidacijsko, okras – razčlenjeno plastično rebro, motiv – vodoravna linija. Vel. 5,2 × 5 cm, db. 1,3 cm, t. 54,7 g.

**1113** sek. XLV, kv. 1418, SE 600, inv. št. 17115

Odlomek okrašenega ostenja posode. Prostoročna izdelava, zrnastost mase – fina, obdelava površine – glajenje, trdota – izredno trdo, barva – svetlo siva, žganje – oksidacijsko, okras – vrezi, motiv – navpične linije. Vel. 5,8 × 3,9 cm, db. 0,7 cm, t. 22,6 g.

**1114** sek. XLV, kv. 1419, SE 600, inv. št. 17116

Odlomek okrašenih ustja in ostenja posode. Prostoročna izdelava, zrnastost mase – groba (kremen, sljuda), obdelava površine – površno brisanje, trdota – izredno trdo, barva – svetlo siva/siva, žganje – redukcijsko/oksidacijsko, okras – razčlenjeno plastično rebro, motiv – vodoravna linija. Vel. 6,3 × 5 cm, db. 1,4 cm, t. 60,3 g.

**1115** sek. XLV, kv. 1420, SE 600, inv. št. 17117

Odlomek okrašenega ostenja posode. Prostoročna izdelava, zrnastost mase – drobna (kremen, sljuda), obdelava površine – glajenje, trdota – zelo trdo, barva – siva, žganje – oksidacijsko, okras – vrezi, motiv – mreža. Vel. 4,3 × 4,2 cm, db. 1 cm, t. 21,5 g.

**1116** sek. XLV, kv. 1424, SE 600, inv. št. 17118

Odlomek ostenja z držajem. Prostoročna izdelava, zrnastost mase – fina, obdelava površine – glajenje, trdota – izredno trdo, barva – rdečkasto rjava, žganje – oksidacijsko. Vel. 4,2 × 2,4 cm, db. 0,6 cm, t. 14,2 g.

**1117** sek. XLV, kv. 1425, SE 600, inv. št. 17119

Odlomek okrašenega ostenja posode. Prostoročna izdelava, zrnastost mase – fina, obdelava površine – poliranje, trdota – izredno trdo, barva – temno siva/rdečkasto rjava, žganje – redukcijsko, okras – bradavica. Vel. 6,2 × 3,7 cm, db. 0,8 cm, t. 39,2 g.

**1118** sek. XLV, kv. 1426, SE 600, inv. št. 17120

Odlomek okrašenega ostenja posode. Prostoročna izdelava, zrnastost mase – fina, obdelava površine – glajenje, trdota – zelo trdo, barva – svetlo siva/temno siva, žganje – redukcijsko/oksidacijsko, okras – vrezi, motiv – mreža. Vel. 5,5 × 3 cm, db. 1,1 cm, t. 18,3 g.

**1119** sek. XLV, kv. 1440, SE 600, inv. št. 17121

Odlomek okrašenega ostenja posode. Prostoročna izdelava, zrnastost mase – fina, obdelava površine – glajenje, trdota – izredno trdo, barva – svetlo rjava/temno siva, žganje – oksidacijsko, okras – vrezi, motiv – vodoravne linije. Vel. 3,5 × 3,2 cm, db. 0,9 cm, t. 7,7 g.

**1120** sek. XLV, kv. 1442, SE 600, inv. št. 17122

Fragment okrašenega ustja sklede. Prostoročna izdelava, zrnastost mase – fina, obdelava površine – brisanje, trdota – zelo trdo, barva – rdečkasto rumena, žganje – nepopolno oksidacijsko, okras – fasete, motiv – vodoravne linije. Vel. 4 × 2,7 cm, db. 0,9 cm, t. 13 g.

**1121** sek. XLV, kv. 1444, SE 600, inv. št. 17123

Odlomek stojnega roba pekve. Prostoročna izdelava, zrnastost mase – fina, obdelava površine – brisanje, trdota – zelo trdo, barva – rdečkasto rumena, žganje – nepopolno oksidacijsko. Vel. 4,5 × 3,2 cm, db. 0,9 cm, t. 16,8 g.

**1122** sek. XLV, kv. 1446, SE 600, inv. št. 17124

Odlomek ustja z ostenjem sklede. Prostoročna izdelava, zrnastost mase – fina, obdelava površine – glajenje, trdota – zelo trdo, barva – rjava, žganje – redukcijsko/oksidacijsko. Vel. 3,2 × 2,5 cm, db. 0,7 cm, t. 6,2 g.

**1123** sek. XLV, kv. 1449, SE 600, inv. št. 17125

Odlomek okrašenega ostenja posode. Prostoročna izdelava, zrnastost mase – fina, obdelava površine – brisanje, trdota – zelo trdo, barva – rdečkasto rumena, žganje – oksidacijsko, okras – bradavica. Vel. 3,6 × 3,1 cm, db. 0,5 cm, t. 11,3 g.



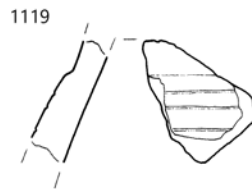
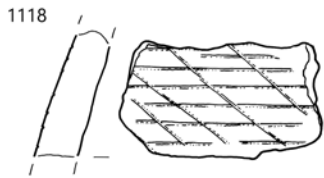
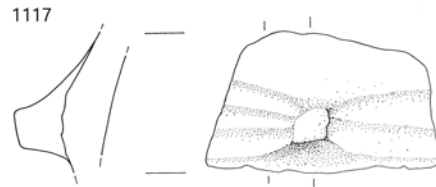
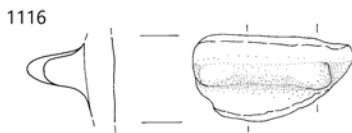
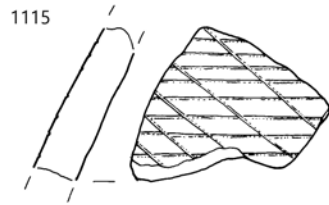
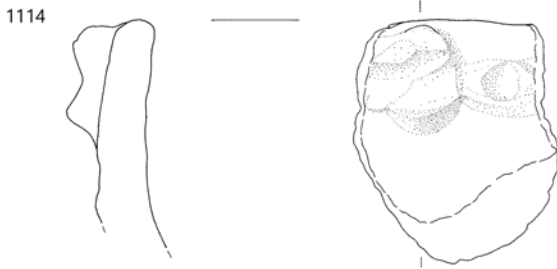
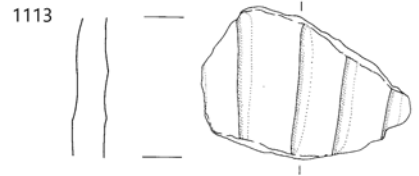
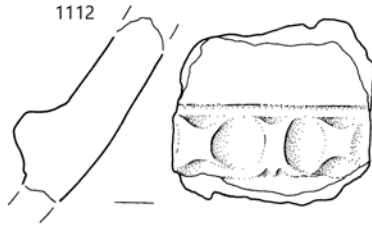
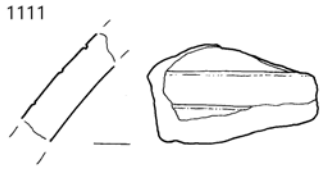
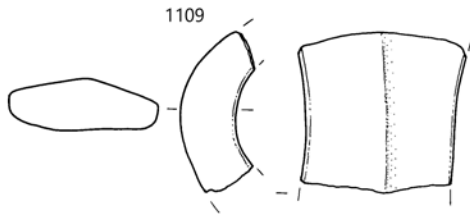

SE 600, merilo 1 : 2.

**1124** sek. XLV, kv. 1449, SE 600, inv. št. 17126

Odlomek prenosne pečke oziroma pekača. Prostoročna izdelava, zrnava masa – zelo groba (kremen, sljuda), obdelava površine – brisanje, trdota – zelo trdo, barva – sivkasto rjava, žganje – oksidacijsko. Zgornja površina je prežgana in obarvana črnosivo. Vel. 3,7 cm, db. 1 cm, pr. u. 20,1 cm, v. 3,6 cm, t. 88,3 g.



**1125** sek. XLV, kv. 1464, SE 600, inv. št. 17127

Odlomek prstanestega dna. Prostoročna izdelava, zrnava masa – fina, obdelava površine – brisanje, trdota – zelo trdo, barva – rdečkasto rjava, žganje – redukcijsko/oksidacijsko. Pr. d. 5,8 cm, db. 0,3 cm, v. 1 cm, t. 8,5 g.

## Sektor XLVI

**1126** sek. XLVI, kv. 1403, SE 2, inv. št. 17128

Odlomek ustja z ostenjem lonca. Prostoročna izdelava, zrnava masa – drobna (kremen, sljuda), obdelava površine – glajenje, trdota – izredno trdo, barva – rjava – lisasta, žganje – nepopolno oksidacijsko. Vel. 5,3 × 2,9 cm, db. 1 cm, t. 22,6 g.

**1127** sek. XLVI, kv. 1403, SE 2, inv. št. 17129

Odlomek ustja z ostenjem posode. Prostoročna izdelava, zrnava masa – drobna (kremen, sljuda), prežgano/uničeno. Odlomek ima močno zaobljene robove. Vel. 4,3 × 2,9 cm, db. 0,9 cm, t. 9,3 g.

**1128** sek. XLVI, kv. 1405, SE 2, inv. št. 17130

Odlomek okrašenega ostenja posode. Prostoročna izdelava, zrnava masa – groba (kremen, sljuda), obdelava površine – glajenje, trdota – zelo trdo, barva – svetlo sivkasto rjava/temno siva, žganje – redukcijsko/oksidacijsko, okras – gladki plastični rebri, motiv – usločeni liniji. Vel. 8,3 × 4 cm, db. 1 cm, t. 48,4 g.

**1129** sek. XLVI, kv. 1405, SE 2, inv. št. 17131

Odlomek ustja z okrašenim ostenjem. Prostoročna izdelava, zrnava masa – groba (kremen, sljuda), obdelava površine – površno brisanje, trdota – zelo trdo, barva – rjava/siva, žganje – redukcijsko/oksidacijsko, okras – bradavica. Vel. 4,6 × 4,5 cm, db. 0,5 cm, t. 14,2 g.

**1130** sek. XLVI, kv. 1405, SE 2, inv. št. 17132

Odlomek okrašenega ročaja. Prostoročna izdelava, zrnava masa – drobna (kremen, sljuda), prežgano/uničeno, okras – kanelure, motiv – navpični liniji. Vel. 4,3 × 3,7 cm, db. 1 cm, t. 22 g.

**1131** sek. XLVI, kv. 1413, SE 2, inv. št. 17133

Odlomek cedila. Prostoročna izdelava, zrnava masa – zelo fina, obdelava površine – brisanje, glajenje, trdota – trdo, barva – temno siva, žganje – nepopolno oksidacijsko/redukcijsko. Vel. 3,5 × 3,3 cm, db. 0,6 cm, t. 7,6 g.



**1132** sek. XLVI, kv. 1413, SE 2, inv. št. 17134

Odlomek ustja z ostenjem sklede. Prostoročna izdelava, zrnava masa – fina, obdelava površine – glajenje, trdota – zelo trdo, barva – sivkasto rjava, žganje – redukcijsko/oksidacijsko. Vel. 5,2 × 5,1 cm, db. 0,6 cm, pr. u. 10,6 cm, v. 4,8 cm, t. 20,9 g.

**1133** sek. XLVI, kv. 1413, SE 2, inv. št. 17135

Odlomek okrašenega ustja z ostenjem sklede. Prostoročna izdelava, zrnava masa – zelo fina, obdelava površine – poliranje, trdota – izredno trdo, barva – temno rjava, žganje – redukcijsko, okras – fasete, motiv – vodoravne linije. Vel. 3,7 × 3 cm, db. 0,8 cm, t. 10,8 g.

**1134** sek. XLVI, kv. 1413, SE 2, inv. št. 17136

Odlomek okrašenega ostenja posode. Prostoročna izdelava, zrnava masa – drobna (kremen), površine – glajenje, trdota – izredno trdo, barva – rjava, žganje – redukcijsko/oksidacijsko, okras – vrezi, motiv – vodoravne linije. Vel. 3,2 × 3,2 cm, db. 0,7 cm, t. 13,7 g.

**1135** sek. XLVI, kv. 1427, SE 2, inv. št. 17137

Odlomek ustja z ostenjem posode. Prostoročna izdelava, zrnava masa – zelo fina, obdelava površine – glajenje, trdota – izredno trdo, barva – siva/temno siva, žganje – redukcijsko. Vel. 4,6 × 2,6 cm, db. 0,7 cm, pr. u. 18,1 cm, v. 2,2 cm, t. 10,5 g.

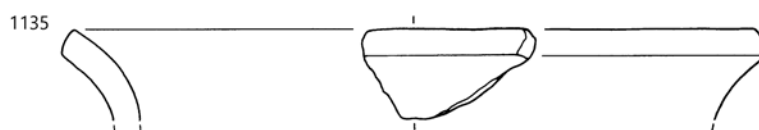
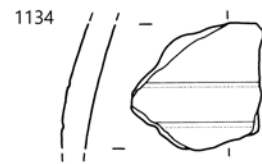
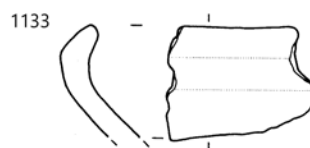
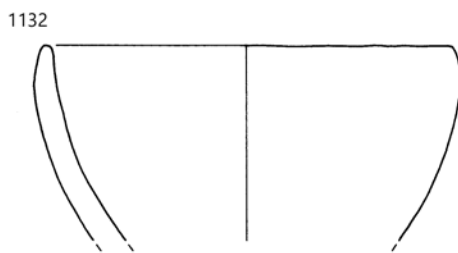
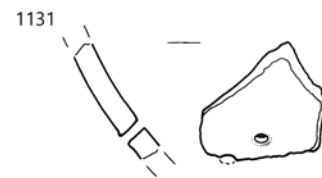
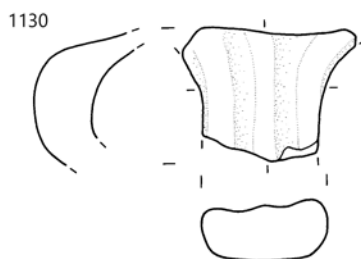
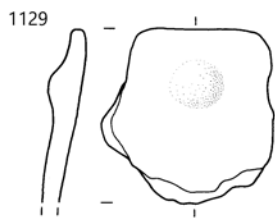
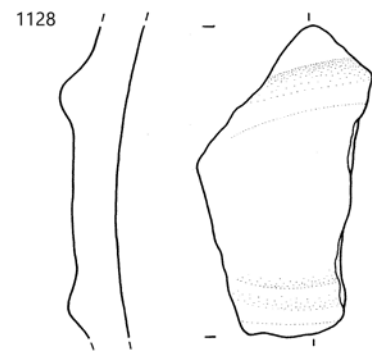
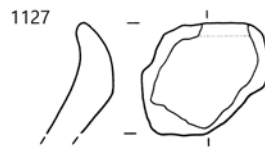
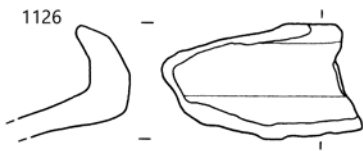
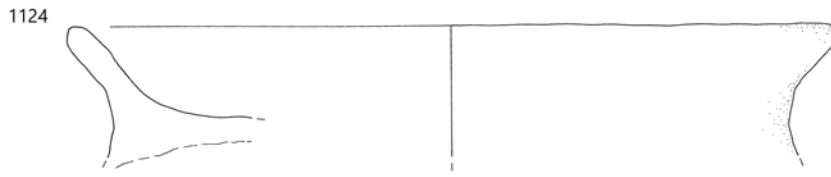

1124–1125 SE 600, 1126–1135 SE 2; merilo 1 : 2.

**1136** sek. XLVI, kv. 1427, SE 2, inv. št. 17138

Odlomek okrašenega ostenja posode. Prostoročna izdelava, zrnastost mase – drobna (kremen, sljuda), obdelava površine – glajenje, trdota – izredno trdo, barva – svetlo sivkasto rjava/temno siva, žganje – oksidacijsko, okras – vrezi, motiv – vodoravne linije in med njimi kratke poševne linije. Vel. 4 × 2,5 cm, db. 0,5 cm, t. 6,3 g.

**1137** sek. XLVI, kv. 1404, SE 600, inv. št. 17139

Odlomek ročaja. Prostoročna izdelava, zrnastost mase – drobna (kremen, sljuda), obdelava površine – brisanje, trdota – zelo trdo, barva – svetlo siva/rjava, žganje – redukcijsko/oksidacijsko. Vel. 6,3 × 3,2 cm, db. 1,5 cm, t. 32,9 g.

**1138** sek. XLVI, kv. 1404, SE 600, inv. št. 17140

Odlomek cedila. Prostoročna izdelava, zrnastost mase – fina, obdelava površine – glajenje, trdota – izredno trdo, barva – siva/temno siva, žganje – oksidacijsko/redukcijsko. Vel. 3,9 × 3,2 cm, db. 0,7 cm, t. 18,4 g.

**1139** sek. XLVI, kv. 1414, SE 600, inv. št. 17141

Odlomek ročaja. Prostoročna izdelava, zrnastost mase – fina, prežgano/uničeno. Vel. 6,7 × 4 cm, db. 1 cm, t. 34,7 g.

**1140** sek. XLVI, kv. 1427, SE 600, inv. št. 17142

Odlomek ustja z ostenjem posode. Prostoročna izdelava, zrnastost mase – fina, obdelava površine – glajenje, trdota – izredno trdo, barva – rjava, žganje – redukcijsko/oksidacijsko. Vel. 3,5 × 2,3 cm, db. 0,8 cm, t. 10,3 g.

**1141** sek. XLVI, kv. 1427, SE 600, inv. št. 17143

Odlomek okrašenega ustja z ostenjem sklede. Prostoročna izdelava, zrnastost mase – zelo fina, obdelava površine – poliranje, trdota – izredno trdo, barva – temno rjava, žganje – redukcijsko, okras – kanelure, motiv – vodoraven trak poševnih linij. Vel. 6,9 × 4 cm, db. 0,7 cm, pr. u. 17,6 cm, v. 3,8 cm, t. 23,8 g.

**1142** sek. XLVI, kv. 1427, SE 600, inv. št. 17144

Odlomek ustja z ostenjem posode. Prostoročna izdelava, zrnastost mase – groba (kremen, sljuda), prežgano/uničeno, okras – odtisi prstov, motiv – vodoravna linija. Vel. 7,5 × 5,5 cm, db. 1,4 cm, t. 52,7 g.

**1143** sek. XLVI, kv. 1427, SE 600, inv. št. 17145

Odlomek okrašenega ostenja posode. Prostoročna izdelava, zrnastost mase – zelo fina, obdelava površine – poliranje, trdota – izredno trdo, barva – temno siva/siva, žganje – redukcijsko, okras – bradavica. Vel. 3,2 × 2,6 cm, db. 0,4 cm, t. 10,6 g.

**1144** sek. XLVI, kv. 1438, SE 600, inv. št. 17146

Odlomek ustja z ostenjem lonca. Prostoročna izdelava, zrnastost mase – groba (kremen, sljuda), obdelava površine – brisanje, trdota – izredno trdo, barva – rdeča/temno siva, žganje – redukcijsko/oksidacijsko. Vel. 7,3 × 5,5 cm, db. 0,5 cm, t. 28,8 g.

**1145** sek. XLVI, SE 600, inv. št. 17147

Odlomek ustja z ostenjem posode. Prostoročna izdelava, zrnastost mase – fina, obdelava površine – površno brisanje, trdota – izredno trdo, barva – temno siva, žganje – redukcijsko. Vel. 5,4 × 5,2 cm, db. 0,7 cm, pr. u. 21,2 cm, v. 5,2 cm, t. 23 g.

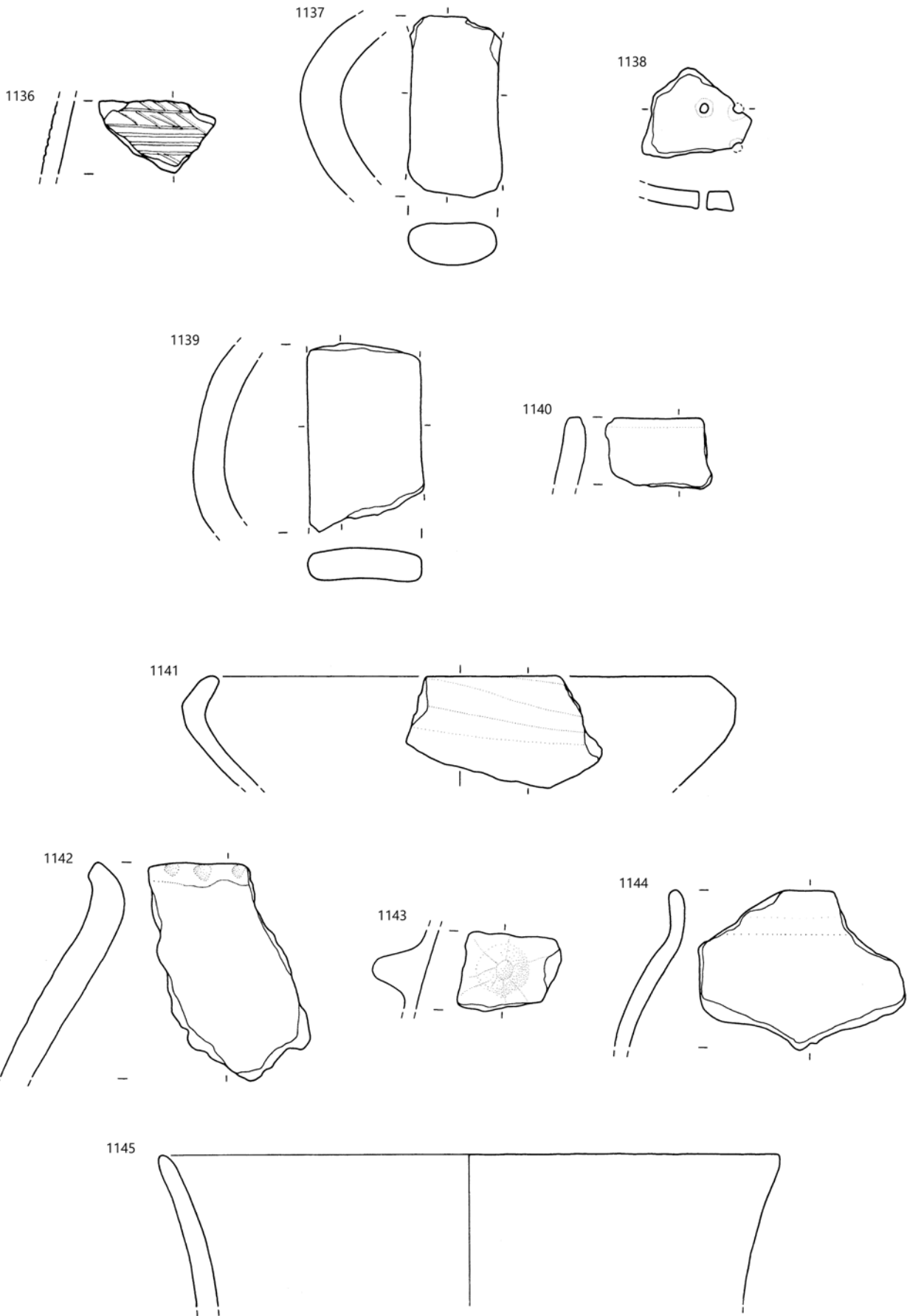

1136 SE 2, 1137-1145 SE 600; merilo 1 : 2.

**1146** sek. XLVI, SE 600, inv. št. 17148

Odlomek ostenja z okrašenim tunelastim držajem. Prostoročna izdelava, zrnastost mase – drobna (kremen, sljuda), obdelava površine – glajenje, trdota – izredno trdo, barva – svetlo sivkasto rjava, žganje – redukcijsko/oksidacijsko, okras – kanelure, motiv – kratke navpične linija. Vel. 5,6 × 3,2 cm, db. 0,7 cm, t. 25,7 g.

**1147** sek. XLVI, kv. 1412, 1413, SE 1606, inv. št. 17149

Odlomek dna z ostenjem posode. Prostoročna izdelava, zrnastost mase – zelo fina, obdelava površine – glajenje, trdota – zelo trdo, barva – rdečkasto rumena, žganje – oksidacijsko. Pr. d. 9,2 cm, v. 2,8 cm, db. 0,5 cm, t. 49,9 g.

**1148** sek. XLVI, kv. 1412, 1413, SE 1606, inv. št. 17150

Odlomka dna sklede. Prostoročna izdelava, zrnastost mase – zelo fina, obdelava površine – glajenje, trdota – izredno trdo, barva – rdečkasto rumena/temno siva, žganje – oksidacijsko. Pr. d. 2,7 cm, db. 0,7 cm, t. 7,2 g.

**1149** sek. XLVI, kv. 1412, 1413, SE 1606, inv. št. 17151

Odlomek okrašenega ostenja posode. Prostoročna izdelava, zrnastost mase – zelo fina, obdelava površine – glajenje, trdota – zelo trdo, barva – rdečkasto rumena, žganje – oksidacijsko, okras – kanelure, motiv – vodoraven trak poševnih linij. Vel. 6 × 5 cm, db. 0,5 cm, t. 17,5 g.

**1150** sek. XLVI, kv. 1412, 1413, SE 1606, inv. št. 17152

Odlomek okrašenega ustja z ostenjem posode. Prostoročna izdelava, zrnastost mase – zelo fina, obdelava površine – glajenje, trdota – zelo trdo, barva – rdečerjava – lisasta, žganje – oksidacijsko, okras – kanelure, motiv – vodoravne linije. Vel. 8,4 × 4 cm, db. 0,9 cm, pr. 22,6 cm, v. 2,6 cm, u. t. 35,5 g.

**1151** sek. XLVI, kv. 1412, 1413, SE 1606, inv. št. 17153

Odlomek dna z ostenjem posode. Prostoročna izdelava, zrnastost mase – groba (kremen, sljuda), obdelava površine – brisanje, trdota – zelo trdo, barva – rdečkasto rumena, žganje – oksidacijsko. Vel. 6,5 × 6,1 cm, db. 1,5 cm, pr. d. 10,1 cm, v. 2,4 cm, t. 74,6 g.

**1152** sek. XLVI, kv. 1412, 1413, SE 1606, inv. št. 17154

Odlomki okrašenega ustja z ostenjem posode. Prostoročna izdelava, zrnastost mase – fina, obdelava površine – glajenje, trdota – trdo, barva – sivo – rdečkasto rumena – lisasta, žganje – oksidacijsko, okras – fasete, motiv – vodoravne linije. Pr. u. 29,1 cm, db. 1 cm, v. 4,6 cm, t. 87,2 g.

## Sektor XLVII

**1153** sek. XLVII, kv. 1481, SE 1, inv. št. 17155

Odlomki dna in ostenja popravljene posode. Prostoročna izdelava, zrnastost mase – drobna (kremen, sljuda), obdelava površine – brisanje, trdota – zelo trdo, barva – sivorjava – lisasta, žganje – oksidacijsko. Posoda je popravljena, pri čemer gre pri sredstvu za zamazovanje za smolo. V. 14,8 cm, db. 0,6 cm, t. 225 g.

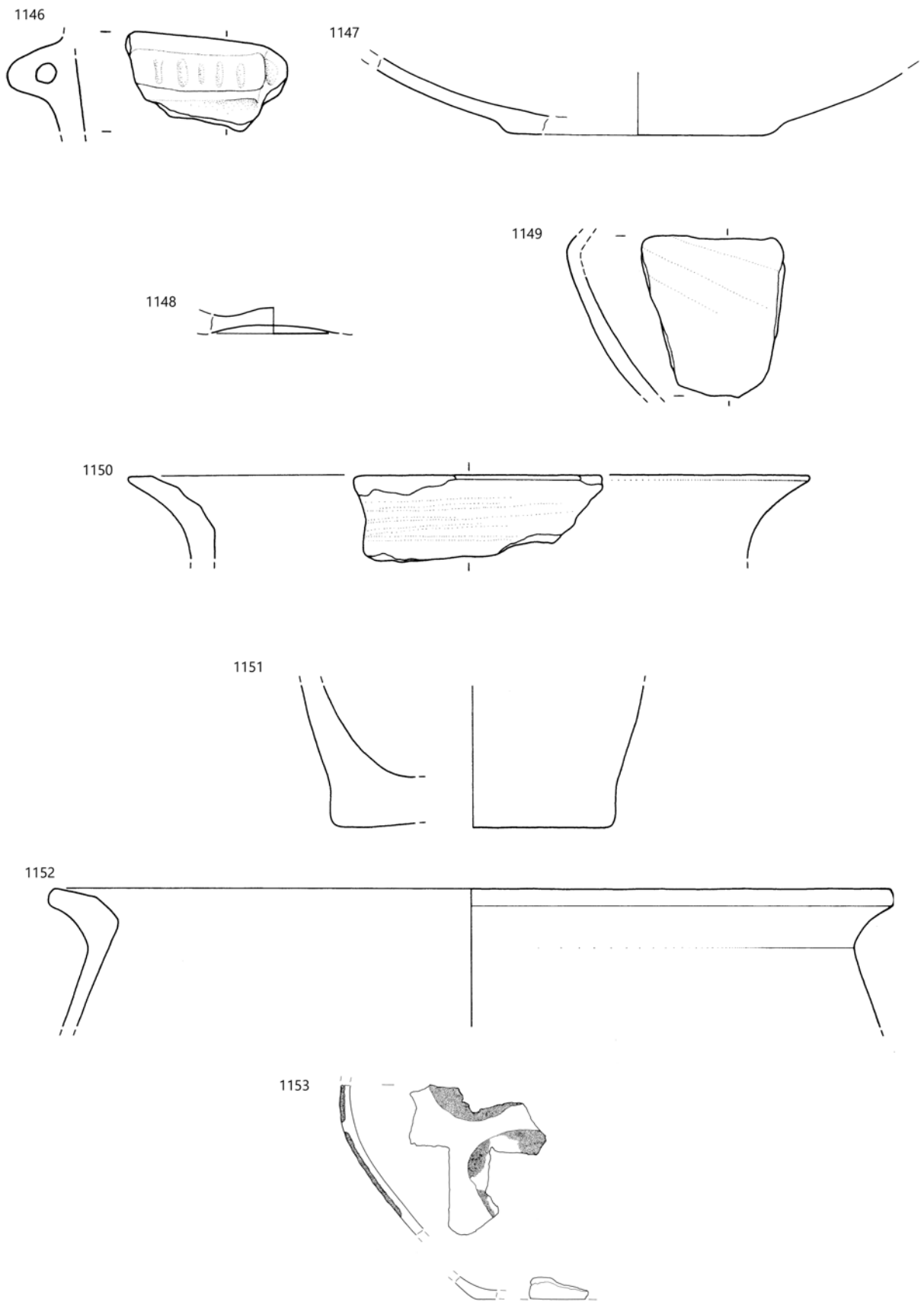

1146 SE 600, 1147–1152 SE 1606, 1153 SE 1; 1153 merilo 1: 4, ostalo merilo 1: 2.

**1154** sek. XLVII, kv. 1500, SE 1, inv. št. 17156

Odlomek dna z ostenjem posode. Prostoročna izdelava, zrnavost mase – drobna (kremen, sljuda), obdelava površine – brisanje, trdota – izredno trdo, barva – rdečkasto rjava, žganje – oksidacijsko. Vel. 6,7 × 5,2 cm, db. 0,7 cm, pr. d. 13,9 cm, v. 4,4 cm, t. 39,2 g.

**1155** sek. XLVII, kv. 1528, SE 1, inv. št. 17157

Odlomek dna z ostenjem posode. Prostoročna izdelava, zrnavost mase – groba (kremen, sljuda), obdelava površine – brisanje, trdota – trdo, barva rdečkasto rjava, žganje – oksidacijsko. Vel. 6,5 × 6,1 cm, db. 1,7 cm, pr. d. 13,1 cm, v. 4 cm, t. 380,8 g.

**1156** sek. XLVII, kv. 1528, SE 574, inv. št. 17158

Odlomek okrašenega ustja z ostenjem sklede. Prostoročna izdelava, zrnavost mase – zelo fina, obdelava površine – glajenje, trdota – zelo trdo, barva – svetlo sivkasto rjava, žganje – oksidacijsko, okras – kanelure, motiv – vodoraven trak poševnih linij. Vel. 4,3 × 2,4 cm, db. 0,5 cm, t. 6,5 g.

**1157** sek. XLVII, kv. 1528, SE 574, inv. št. 17159

Odlomki okrašene sklede. Prostoročna izdelava, zrnavost mase – zelo fina, obdelava površine – glajenje, trdota – zelo trdo, barva – rjava, žganje – oksidacijsko, okras – kanelure, motiv – vodoraven trak poševnih linij. Pr. u. 18,3 cm, v. 4,4 cm, t. 25,7 g.

**1158** sek. XLVII, kv. 1528, SE 575, inv. št. 17160

Odlomek okrašenega ostenja posode. Prostoročna izdelava, zrnavost mase – drobna (kremen, sljuda), obdelava površine – poliranje, glajenje, trdota – zelo trdo, barva – rjava, žganje – oksidacijsko/redukcijsko, okras – žleb, motiv – vodoravna linija. Vel. 5,2 × 4,2 cm, db. 0,5 cm, t. 16,5 g.

**1159** sek. XLVII, kv. 1528a, SE 575, inv. št. 17161

Odlomek ustja z ostenjem lonca. Prostoročna izdelava, zrnavost mase – fina (sljuda), obdelava površine – glajenje, trdota – izredno trdo, barva – rjava, žganje – oksidacijsko/redukcijsko. Vel. 7 × 4,2 cm, db. 0,7 cm, t. 27,4 g.

**1160** sek. XLVII, kv. 1528a, SE 575, inv. št. 17162

Odlomki okrašenega ostenja posode. Prostoročna izdelava, zrnavost mase – drobna (kremen, sljuda), obdelava površine – glajenje, trdota – izredno trdo, barva – temno rjava, žganje – oksidacijsko/redukcijsko, okras – kanelure, motiv – koncentrične krožne linije. Vel. 13,3 × 5,6 cm, db. 1,1 cm, t. 95,7 g.

**1161** sek. XLVII, kv. 1528a, SE 575, inv. št. 17163

Ročaj s čepi za pritrditev. Prostoročna izdelava, zrnavost mase – fina (sljuda), obdelava površine – glajenje, trdota – zelo trdo, barva – sivkasto rjava, žganje – oksidacijsko/redukcijsko, okras – kanelure, motiv – navpični liniji. Vel. 6,6 × 2,9 cm, db. 1,3 cm, t. 54,3 g.

**1162** sek. XLVII, kv. 1528a, SE 575, inv. št. 17164

Odlomek ustja z ostenjem lonca. Prostoročna izdelava, zrnavost mase – drobna (kremen, sljuda), obdelava površine – glajenje, trdota – zelo trdo, barva – sivorjava – lisasta, žganje – redukcijsko. Vel. 9,2 × 6,6 cm, db. 0,8 cm, pr. u. 29,1 cm, v. 6,6 cm, t. 84,5 g.



1154

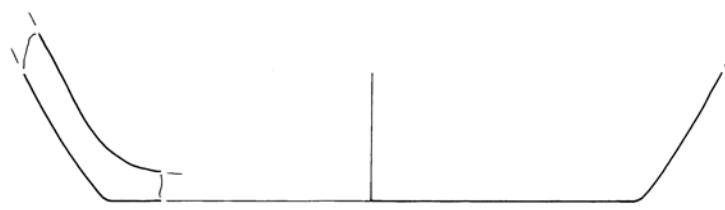

1155

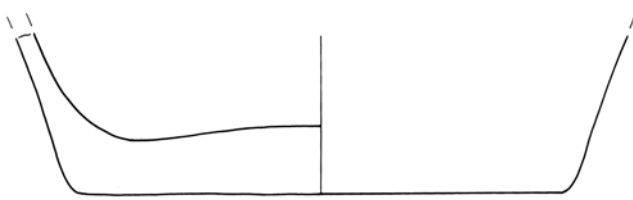

1156



1157

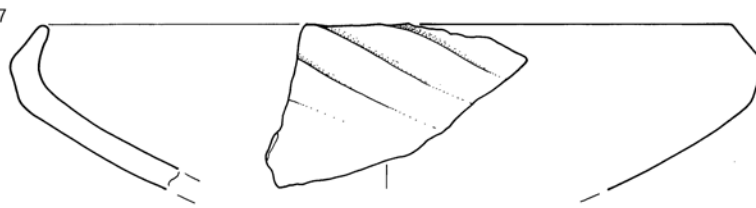

1158

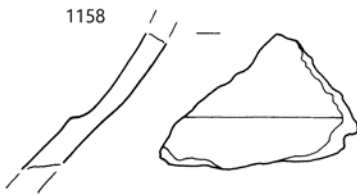

1159

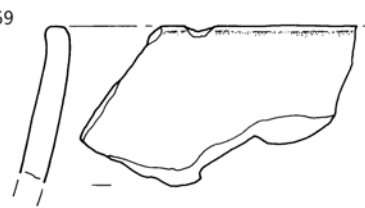

1160

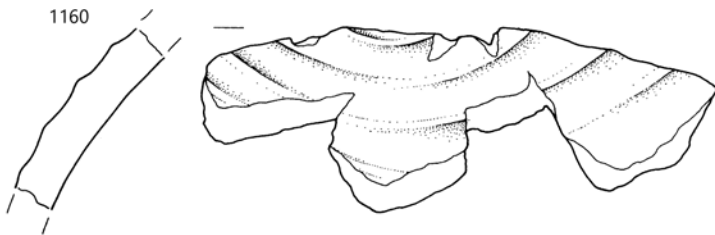

1161

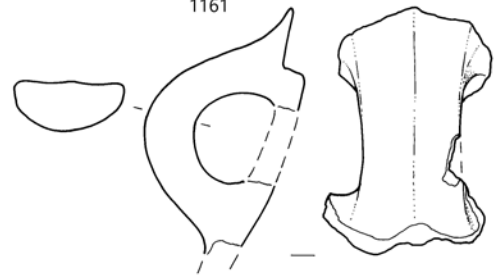

1162

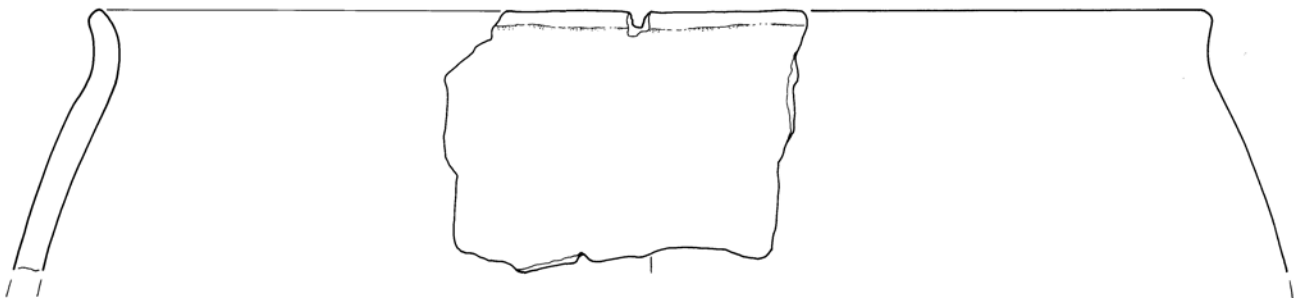

1154-1155 SE 1, 1156-1157 SE 574, 1158-1162 SE 575; merilo 1: 2.

**1163** sek. XLVII, kv. 1528a, SE 575, inv. št. 17165

Odlomek ustja z okrašenim ostenjem lonca. Prostoročna izdelava, zrnavost mase – fina, obdelava površine – brisanje, trdota – zelo trdo, barva – rumenkasto rdečerjava – lisasta, žganje – oksidacijsko, okras – razčlenjeno plastično rebro, motiv – vodoravna linija. Vel. 6,5 × 5 cm, db. 0,8 cm, pr. u. 20,4 cm, v. 4,8 cm, t. 40 g.

**1164** sek. XLVII, kv. 1528a, SE 575, inv. št. 17166

Odlomek ustja z ostenjem lonca. Prostoročna izdelava, zrnavost mase – drobna (kremen, sljuda), obdelava površine – glajenje, trdota – izredno trdo, barva – temno rumenkasto rdečerjava – lisasta, žganje – oksidacijsko. Vel. 7,5 × 5,7 cm, db. 0,9 cm, pr. u. 22,7 cm, v. 5,4 cm, t. 56,2 g.

**1165** sek. XLVII, kv. 1528a, SE 575, inv. št. 17167

Odlomki okrašenega ustja z ostenjem sklede. Prostoročna izdelava, zrnavost mase – fina (sljuda), obdelava površine – glajenje, trdota – zelo trdo, barva – temno sivkasto rjava/temno siva, žganje – redukcijsko, okras – kanelure, bradavica, motiv – vodoraven trak poševnih linij. Pr. u. 29,8 cm, v. 7,9 cm, db. 1 cm, t. 122,3 g.

**1166** sek. XLVII, kv. 1528a, SE 575, inv. št. 17168

Odlomek ustja z ostenjem lonca. Prostoročna izdelava, zrnavost mase – drobna (sljuda), obdelava površine – glajenje, trdota – zelo trdo, barva – rdečerjava – lisasta, žganje – oksidacijsko. Vel. 8 × 7,5 cm, db. 0,6 cm, pr. u. 12,3 cm, v. 7,2 cm, t. 57,6 g.

**1167** sek. XLVII, kv. 1528a, SE 575, inv. št. 17169

Fragmentirana piramidalna utež. Prostoročna izdelava, zrnavost mase – drobna (kremen, sljuda), prežgano/uničeno. Vel. 5 × 4,5 cm, v. 5,1 cm, t. 117,3 g.

**1168** sek. XLVII, kv. 1528a, SE 575, inv. št. 17170

Odlomek ostenja z držajem. Prostoročna izdelava, zrnavost mase – drobna (kremen, sljuda), obdelava površine – glajenje, trdota – zelo trdo, barva – sivkasto rjava, žganje – oksidacijsko. Vel. 8,2 × 4,3 cm, db. 1,1 cm, t. 92,7 g.

1163

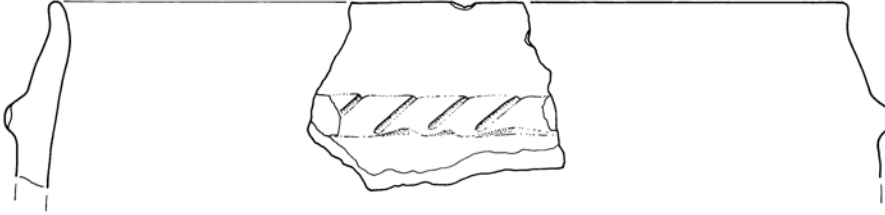

1164

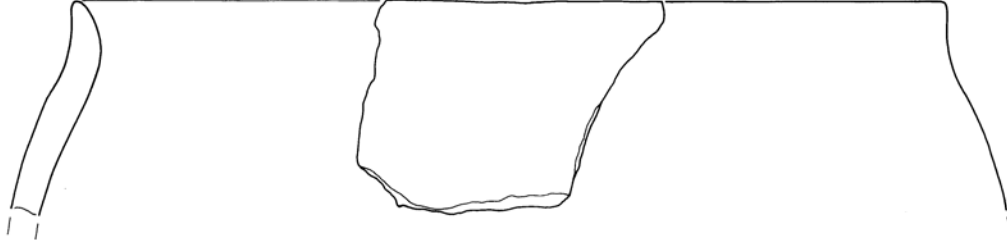

1165

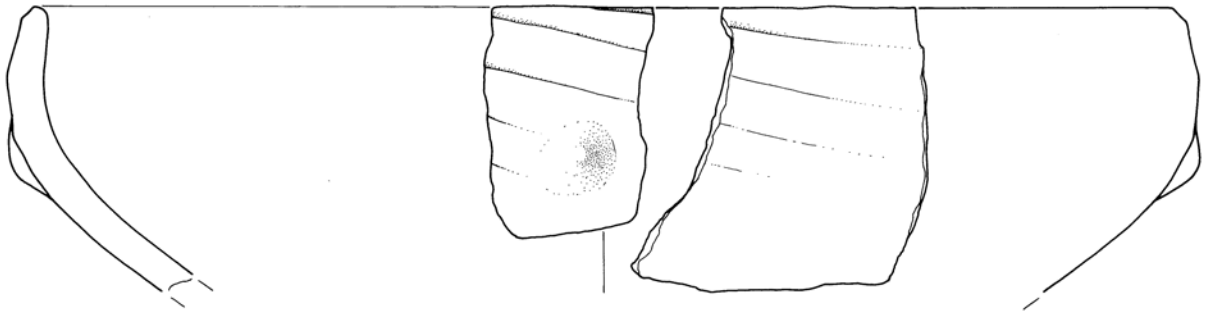

1166

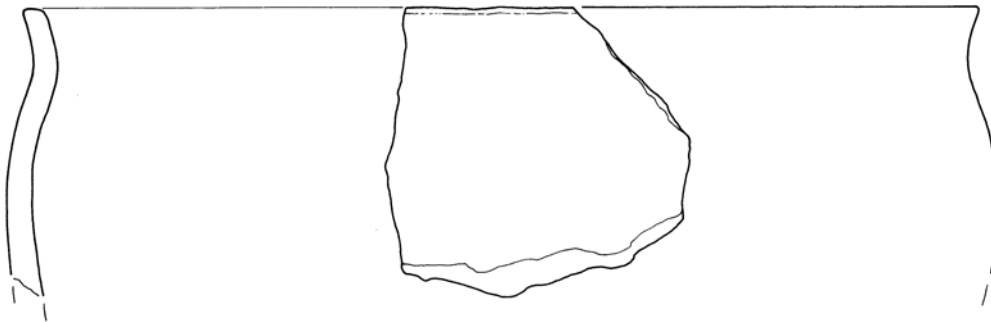

1167

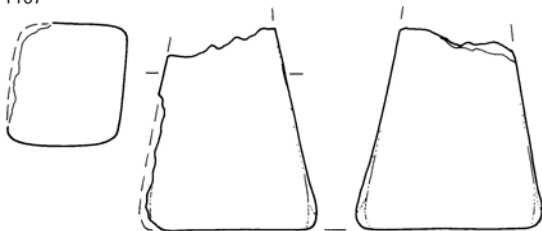

1168



SE 575, merilo 1 : 2.

**1169** sek. XLVII, kv. 1528a, SE 575, inv. št. 17171

Lonec z držaji. Prostoročna izdelava, zrnavost mase – drobna (kremen, sljuda), obdelava površine – glajenje, trdota – zelo trdo, barva – rdečerjava – lisasta/temno siva, žganje – oksidacijsko. Pr. u. 12,2 cm, pr. d. 12,6 cm, v. 13,4 cm, db. 0,9 cm, t. 432,4 g.



**1170** sek. XLVII, kv. 1475, SE 577, inv. št. 17172

Fragmentirana skleda. Prostoročna izdelava, zrnavost mase – fina, obdelava površine – brisanje, trdota – zelo trdo, barva – rdečkasto rumena, žganje – oksidacijsko. Pr. u. 29,6 cm, pr. d. 13,2 cm, v. 14,2 cm, db. 1,2 cm, t. 460,7 g.

**1171** sek. XLVII, kv. 1475, SE 577, inv. št. 17173

Odlomek ustja z okrašenim ostenjem lonca. Prostoročna izdelava, zrnavost mase – drobna (kremen, sljuda), obdelava površine – brisanje, trdota – izredno trdo, barva – rdečkasto rjava, žganje – oksidacijsko, okras – razčlenjeno plastično rebro, motiv – vodoravna linija. Vel. 6,4 × 5 cm, db. 0,7 cm, pr. u. 9,2 cm, v. 5 cm, t. 31,9 g.

**1172** sek. XLVII, kv. 1505a, SE 578, inv. št. 17174

Fragmentirana skleda. Prostoročna izdelava, zrnavost mase – drobna (kremen, sljuda), obdelava površine – glajenje, trdota – izredno trdo, barva – rdečaa, žganje – oksidacijsko. Pr. u. 24 cm, pr. d. 9,4 cm, v. 6,9 cm, db. 0,8 cm, t. 129 g.

1169

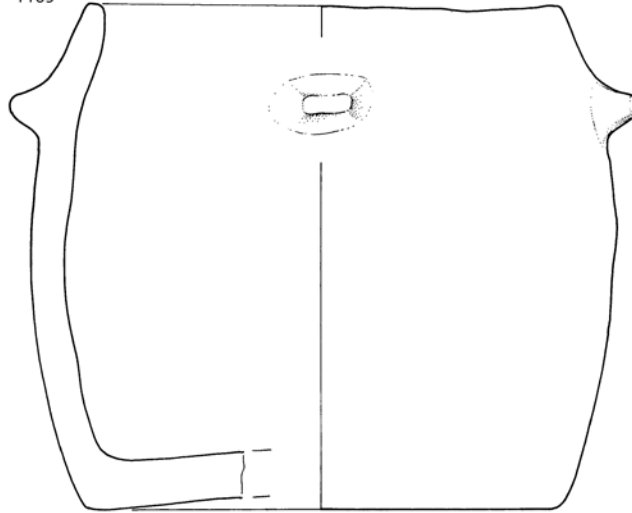

1170

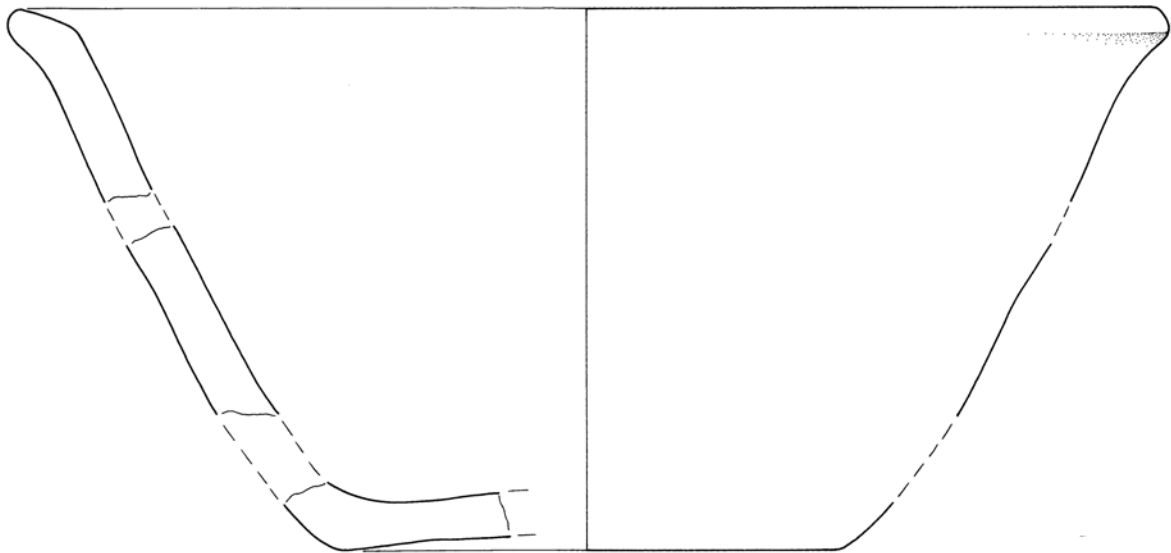

1171

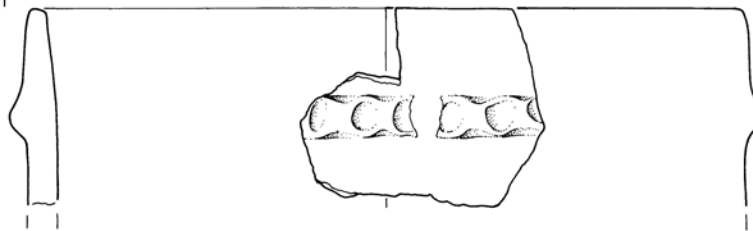

1172

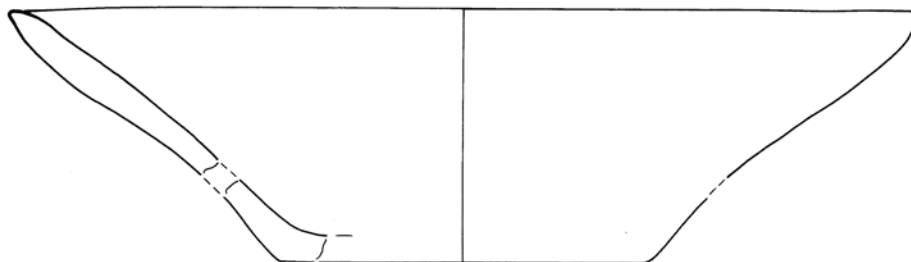

1169 SE 575, 1170–1171 SE 577, 1172 SE 578; merilo 1 : 2.

**1173** sek. XLVII, kv. 1505a, SE 578, inv. št. 17175

Odlomki ustja z ostenjem lonca. Prostoročna izdelava, zrnavost mase – drobna (kremen, sljuda), obdelava površine – glajenje, trdota – izredno trdo, barva – rdečkasto rjava, žganje – oksidacijsko. Pr. u. 32,8 cm, v. 5,2 cm, db. 1 cm, t. 80,7 g.

**1174** sek. XLVII, kv. 1505a, SE 578, inv. št. 17176

Odlomki ustja z ostenjem lonca. Prostoročna izdelava, zrnavost mase – drobna (kremen, sljuda), obdelava površine – glajenje, trdota – zelo trdo, barva – sivkasto rjava/rdečkasto rumena, žganje – oksidacijsko. Pr. u. 31,2 cm, v. 7,6 cm, db. 0,9 cm, t. 76,8 g.



**1175** sek. XLVII, kv. 1500, SE 582, inv. št. 17177

Odlomek ustja posode. Prostoročna izdelava, zrnavost mase – fina, obdelava površine – poliranje, glajenje, trdota – izredno trdo, barva – temno siva/temno rjava, žganje – redukcijsko. Vel. 5,5 × 2,6 cm, db. 0,6 cm, pr. u. 20,6 cm, v. 2,4 cm, t. 12 g.

**1176** sek. XLVII, kv. 1500, SE 582, inv. št. 17178

Odlomek ustja z ostenjem sklede. Prostoročna izdelava, zrnavost mase – drobna (kremen, sljuda), obdelava površine – brisanje, trdota – izredno trdo, barva – rdečejava – lisasta, žganje – redukcijsko/oksidacijsko. Vel. 4,5 × 3,3 cm, db. 0,7 cm, t. 15,4 g.

**1177** sek. XLVII, kv. 1523, SE 585, inv. št. 17179

Odlomki okrašene pekve. Prostoročna izdelava, zrnavost mase – groba (kremen, sljuda), obdelava površine – glajenje, brisanje, trdota – zelo trdo, barva – rdečkasto rjava, žganje – oksidacijsko, okras – roglji. Vel. 12,6 × 11,2 cm, db. 0,7 cm, pr. roba 8 cm, v. 5,2 cm, t. 226,5 g.



**1178** sek. XLVII, kv. 1509, SE 600, inv. št. 17180

Odlomek dna z ostenjem sklede. Prostoročna izdelava, zrnavost mase – fina (sljuda), obdelava površine – glajenje, poliranje, trdota – izredno trdo, barva – sivkasto rjava/temno siva, žganje – redukcijsko. Notranja površina je prevlečena s črnim premazom. Vel. 4 × 3,3 cm, db. 0,5 cm, t. 7,5 g.

**1179** sek. XLVII, kv. 1509, SE 600, inv. št. 17181

Odlomek zgornjega roba z ostenjem pekve z držajem. Prostoročna izdelava, zrnavost mase – drobna (kremen, sljuda), obdelava površine – glajenje, trdota – zelo trdo, barva – rdečkasto rjava, žganje – oksidacijsko. Vel. 7,7 × 7 cm, db. 1 cm, pr. roba 12,2 cm, v. 4,2 cm, t. 164,8 g.



**1180** sek. XLVII, kv. 1523, SE 600, inv. št. 17182

Odlomek okrašenega ostenja z držajem. Prostoročna izdelava, zrnavost mase – fina, obdelava površine – glajenje, trdota – zelo trdo, barva – rjava, žganje – nepopolno oksidacijsko/redukcijsko, okras – fasete, motiv – koncentrične krožne linije. Vel. 6,2 × 4,2 cm, db. 0,8 cm, t. 35,9 g.

**1181** sek. XLVII, inv. št. 17183

Odlomki dna z ostenjem posode. Prostoročna izdelava, zrnavost mase – groba (kremen, sljuda), obdelava površine – površno brisanje, trdota – zelo trdo, barva – rjava, žganje – redukcijsko. Pr. d. 18,0 cm, v. 5,2 cm, db. 1,8 cm, t. 683 g.

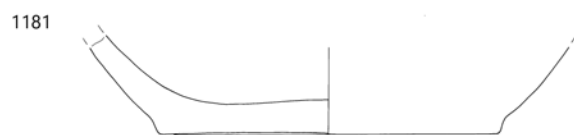
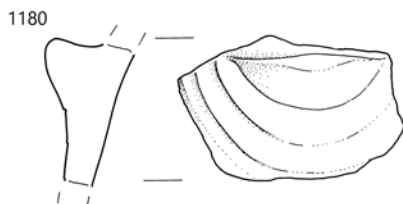
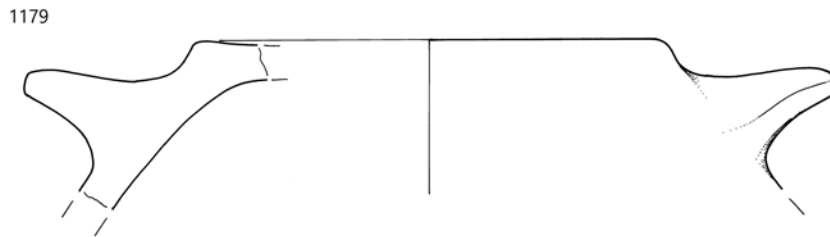
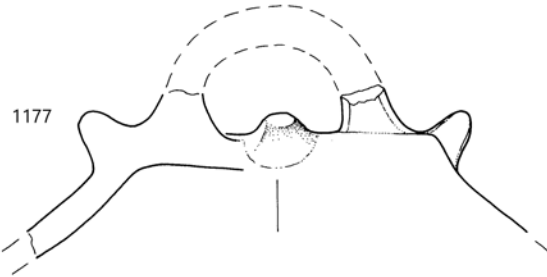
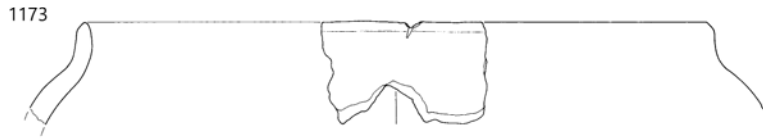

1173–1174 SE 578, 1175–1176 SE 582, 1177 SE 585, 1178–1180 SE 600, 1181 SE ?; 1173–1174, 1181 merilo 1 : 4, ostalo merilo 1 : 2.

## Sektor XLVII, XLVIII

**1182** sek. XLVII, XLVIII, kv. 1522, 1523, SE 585, inv. št. 17184  
Odlomek ustja z ostenjem sklede. Prostoročna izdelava, zrnavost mase – drobna (kremen, sljuda), obdelava površine – brisanje, trdota – izredno trdo, barva – rdečkasto rumena,



žganje – oksidacijsko. Vel. 7,6 × 6 cm, db. 0,7 cm, t. 55,1 g.

**1183** sek. XLVII, XLVIII, kv. 1522, 1523, SE 585, inv. št. 17185  
Odlomek ustja z ostenjem lonca z držajem. Prostoročna izdelava, zrnavost mase – drobna (kremen, sljuda), obdelava površine – glajenje, trdota – zelo trdo, barva – rdečerjava – lisasta, žganje – oksidacijsko, okras – bradavica. Vel. 9,6 × 8,2 cm, db. 0,6 cm, pr. u. 18,2 cm, v. 8 cm, t. 76,2 g.

**1184** sek. XLVIII, kv. 1491, SE 1, inv. št. 17186  
Odlomek okrašenega ostenja posode. Prostoročna izdelava, zrnavost mase – zelo fina, obdelava površine – glajenje, trdota – zelo trdo, barva – temno siva/rdečkasto rumena, žganje – oksidacijsko/redukcijsko, okras – vrezi, motiv – vodoravne linije. Vel. 2,2 × 2 cm, db. 0,3 cm, t. 1,8 g.

### SEKTOR XLVIII

**1185** sek. XLVIII, kv. 1540, SE 571, inv. št. 17187  
Odlomek ustja z ostenjem lonca. Prostoročna izdelava, zrnavost mase – drobna (kremen, sljuda), prežgano/uničeno. Na notranji strani pokrivajo površino ostanki prežgani organski ostanki. Vel. 6 × 5,2 cm, db. 0,5 cm, pr. u. 17,2 cm, v. 5 cm, t. 21,8 g.

**1186** sek. XLVIII, kv. 1540, SE 571, inv. št. 17188  
Odlomek ročaja. Prostoročna izdelava, zrnavost mase – zelo fina, obdelava površine – glajenje, trdota – zelo trdo, barva – svetlo rjava, žganje – redukcijsko/oksidacijsko. Vel. 2,5 × 2,1 cm, db. 0,5 cm, t. 4,1 g.

**1187** sek. XLVIII, kv. 1517, SE 571a, inv. št. 17189  
Okrašeno ostenje. Prostoročna izdelava, zrnavost mase – groba (kremen, sljuda), prežgano/uničeno, okras – bradavica, pletke kanelure, motiv – usločene linije. Vel. 7,5 × 5,7 cm, db. 0,6 cm, t. 46,3 g.



**1188** sek. XLVIII, kv. 1517, SE 571a, inv. št. 17190

Odlomek ročaja. Prostoročna izdelava, zrnavost mase – fina, obdelava površine – poliranje, trdota – izredno trdo, barva – temno siva, žganje – redukcijsko. Vel. 4,7 × 2,9 cm, db. 0,5 cm, t. 13,2 g.

**1189** sek. XLVIII, kv. 1471, SE 600, inv. št. 17191

Odlomek okrašenega ostenja posode. Prostoročna izdelava, zrnavost mase – drobna (kremen, sljuda), obdelava površine – glajenje, trdota – izredno trdo, barva – svetlo rjava/siva, žganje – redukcijsko/oksidacijsko, okras – vrezi, motiv – mreža. Vel. 6 × 4,3 cm, db. 1,2 cm, t. 34,4 g.

## Sektor XLIX

**1190** sek. XLIX, kv. 1543, SE 1, inv. št. 17192

Odlomek ostenja z držajem. Prostoročna izdelava, zrnavost mase – groba (kremen, sljuda), obdelava površine – brisanje, trdota – izredno trdo, barva – rdečkasto rjava, žganje – oksidacijsko. Vel. 6,2 × 3,5 cm, db. 1 cm, t. 58 g.



1182

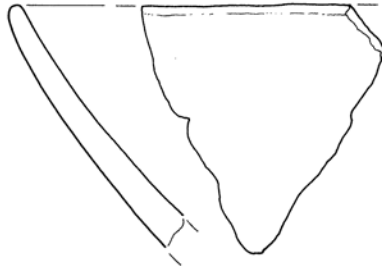

1183

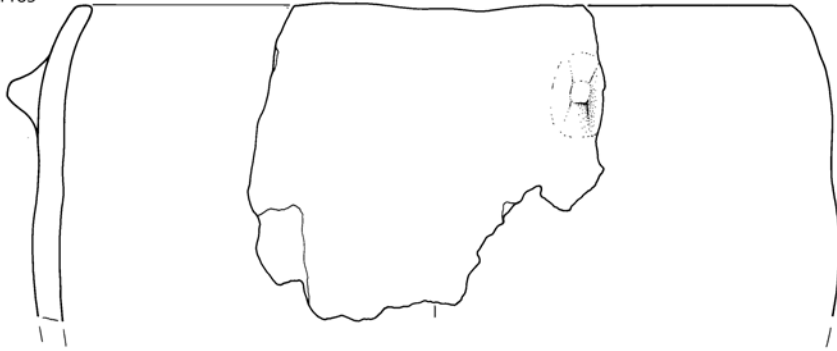

1185

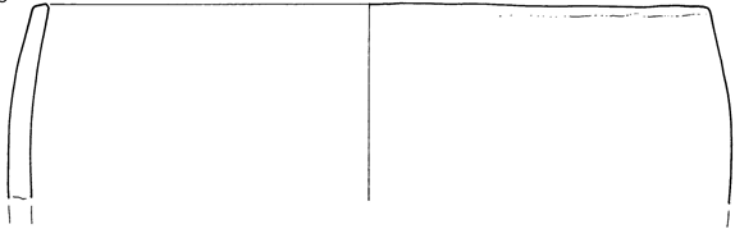

1184

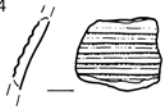

1187

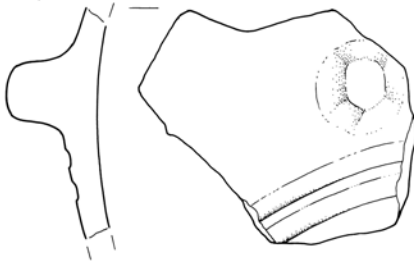

1188

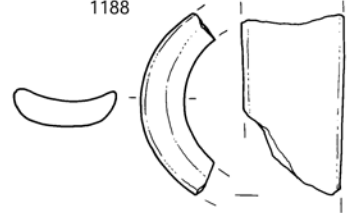

1186

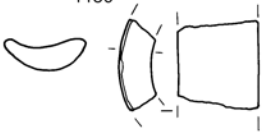

1189

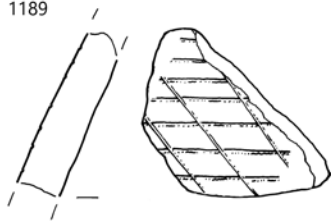

1190

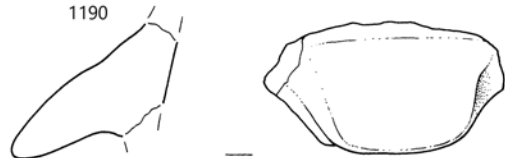

∴ 1182–1183 SE 585, 1184, 1190 SE 577, 1185–1187 SE 571, 1188 SE 571a, 1189 SE 600; 1184 merilo 1 : 1, ostalo merilo 1 : 2.

**1191** sek. XLIX, kv. 1559, SE 1, inv. št. 17193

Odlomek okrašenega ostenja posode. Prostoročna izdelava, zrnastost mase – fina, obdelava površine – brisanje, trdota – zelo trdo, barva – temno rjava, žganje – redukcijsko, okras – odtisi, motiv – vodoravne linije. Vel. 2,7 × 2,2 cm, db. 0,5 cm, t. 5 g.

**1192** sek. XLIX, kv. 1586, SE 1, inv. št. 17194

Odlomek okrašenega ostenja posode. Prostoročna izdelava, zrnastost mase – zelo fina (sljuda), obdelava površine – glajenje, trdota – zelo trdo, barva – temno siva/rdečkasto rjava, žganje – oksidacijsko/redukcijsko, okras – bradavica, kanelure, motiv – poševne linije. Vel. 5,2 × 4 cm, db. 0,8 cm, t. 23,8 g.

**1193** sek. XLIX, kv. 1585, SE 1, inv. št. 17195

Držaj s čepom za pritrditev. Prostoročna izdelava, zrnastost mase – groba (kremen, sljuda), obdelava površine – površno brisanje, trdota – zelo trdo, barva – rdečerjava – lisasta, žganje – oksidacijsko. Vel. 6,5 × 4,3 cm, db. 2 cm, t. 75,2 g.

**1194** (1260) sek. XLIX, kv. 1585, SE 1, inv. št. 17196

Odlomek ostenja posode z ročajem. Prostoročna izdelava, zrnastost mase – drobna (kremen, sljuda), obdelava površine – brisanje, trdota – zelo trdo, barva – rumenkasto rdečae-rjava – lisasta, žganje – oksidacijsko. Vel. 5,2 × 5 cm, db. 0,7 cm, t. 31,5 g.

**1195** sek. XLIX, kv. 1585, SE 1, inv. št. 17197

Odlomek okrašenega ostenja posode. Prostoročna izdelava, zrnastost mase – fina, obdelava površine – poliranje, glajenje, trdota – izredno trdo, barva – temno siva/siva, žganje – oksidacijsko/redukcijsko. Vel. 3,9 × 3,7 cm, db. 0,6 cm, t. 11,5 g.

**1196** sek. XLIX, kv. 1585, SE 1, inv. št. 17198

Odlomek cedila. Prostoročna izdelava, zrnastost mase – zelo fina, obdelava površine – glajenje, trdota – zelo trdo, barva – temno rjava, žganje – oksidacijsko/redukcijsko. Vel. 2,1 × 1,5 cm, db. 0,5 cm, t. 1,6 g.



**1197** sek. XLIX, kv. 1593, SE 1, inv. št. 17199

Odlomek ustja posode. Prostoročna izdelava, zrnastost mase – fina, obdelava površine – glajenje, trdota – zelo trdo, barva – rdečerjava – lisasta, žganje – nekontrolirano. Vel. 8,5 × 6 cm, db. 0,9 cm, pr. u. 29,6 cm, v. 5,4 cm, t. 54,2 g.

**1198** sek. XLIX, kv. 1560, SE 600, inv. št. 17200

Odlomek ustja z ostenjem posode. Prostoročna izdelava, zrnastost mase – fina, obdelava površine – glajenje, trdota – zelo trdo, barva – temno siva/siva, žganje – redukcijsko. Pr. u. 25,8 cm, v. 5,8 cm, db. 0,6 cm, t. 116,3 g.

**1199** sek. XLIX, kv. 1561, SE 600, inv. št. 17201

Odlomek okrašenega ustja sklede. Prostoročna izdelava, zrnastost mase – fina, obdelava površine – glajenje, trdota – zelo trdo, barva – sivkasto rjava, žganje – oksidacijsko, okras – fasete, motiv – vodoravne linije. Vel. 5,7 × 3,8 cm, db. 0,5 cm, pr. u. 19,4 cm, v. 3,6 cm, t. 18,9 g.

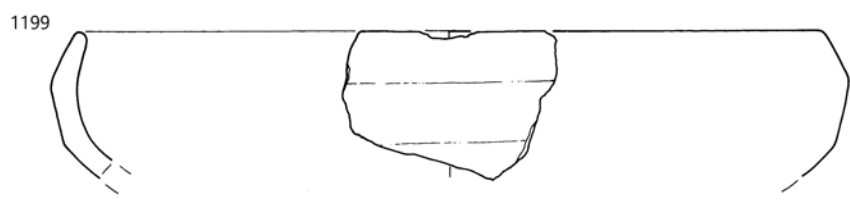
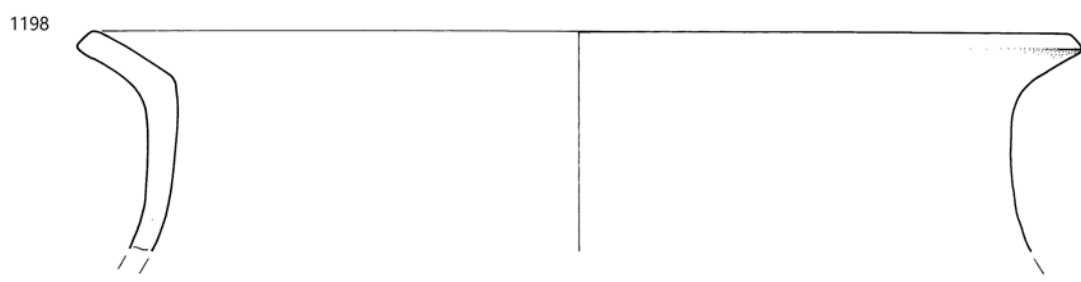
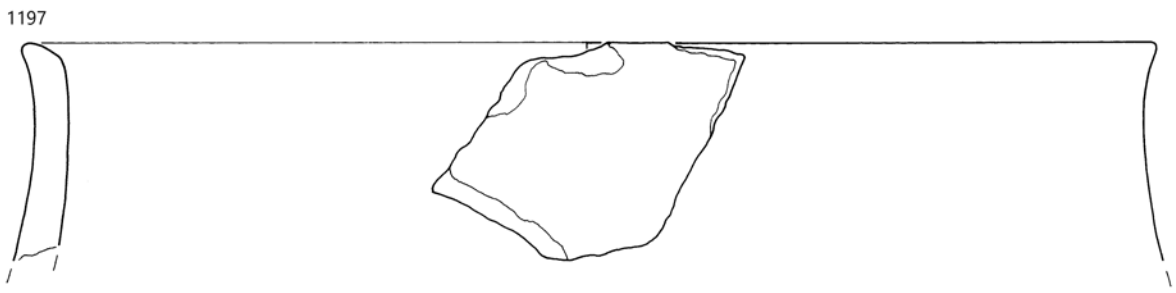
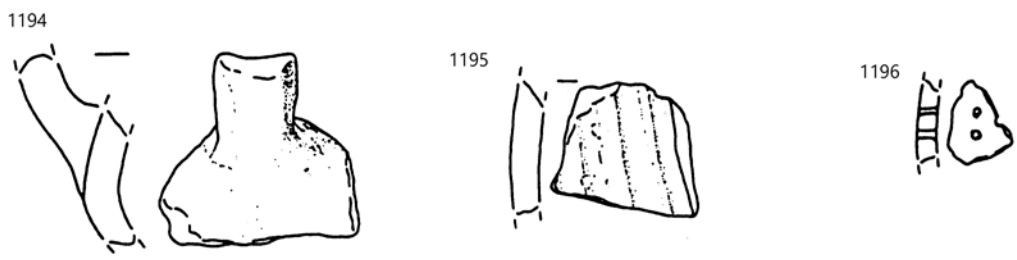
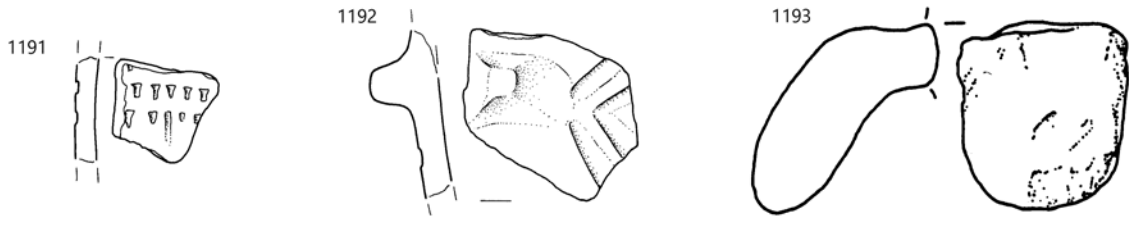

1191–1197 SE 1, 1198–1199 SE 600; merilo 1 : 2.

**1200** sek. XLIX, kv. 1562, SE 600, inv. št. 17202

Odlomek ročaja. Prostoročna izdelava, zrnavost mase – zelo fina, obdelava površine – glajenje, trdota – izredno trdo, barva – temno siva, žganje – oksidacijsko/redukcijsko. Vel. 2,5 × 2,2 cm, db. 0,7 cm, t. 6,9 g.

**1201** sek. XLIX, kv. 1562, SE 600, inv. št. 17203

Odlomek ustja z ostenjem sklede. Prostoročna izdelava, zrnavost mase – fina (sljuda), obdelava površine – glajenje, trdota – trdo, barva – svetlo sivkasto rjava, žganje – oksidacijsko. Vel. 2,6 × 1,9 cm, db. 0,5 cm, t. 3,6 g.

**1202** sek. XLIX, kv. 1566, SE 600, inv. št. 17204

Odlomek okrašenega ostenja posode. Prostoročna izdelava, zrnavost mase – drobna (kremen), obdelava površine – glajenje, trdota – izredno trdo, barva – temno siva/rdečkasto rumena, žganje – oksidacijsko/redukcijsko, okras – gladko plastično rebro, motiv – navpična linija. Vel. 4,1 × 3,3 cm, db. 0,5 cm, t. 15,1 g.

## Sektor L

**1203** sek. L, kv. 1551, SE 1, inv. št. 17205

Odlomek ostenja z ročajem. Prostoročna izdelava, zrnavost mase – zelo fina, obdelava površine – poliranje, trdota – izredno trdo, barva – temno siva, žganje – redukcijsko. Vel. 3,3 × 3,1 cm, db. 0,6 cm, t. 10,8 g.

**1204** sek. L, kv. 1551, SE 1, inv. št. 17206

Odlomek okrašenega ostenja posode. Prostoročna izdelava, zrnavost mase – fina, obdelava površine – glajenje, trdota – izredno trdo, barva – temno siva/siva, žganje – oksidacijsko/redukcijsko, okras – kanelure, motiv – koncentrični trikotniki. Vel. 5,4 × 5,2 cm, db. 0,6 cm, t. 27,5 g.



**1205** sek. L, kv. 1576, SE 1, inv. št. 17207

Fragmentirano predilno vretence. Prostoročna izdelava, zrnavost mase – drobna (kremen, sljuda), obdelava površine – brisanje, trdota – zelo trdo, barva – sivkasto rjava, žganje – nepopolno oksidacijsko. Pr. 3,8 cm, pr. luknje 0,4 cm, v. 2,8 cm, t. 17,7 g.

**1206** sek. L, kv. 1579, SE 1, inv. št. 17208

Odlomek ostenja sklede. Prostoročna izdelava, zrnavost mase – zelo fina, obdelava površine – poliranje, trdota – zelo trdo, barva – temno siva, žganje – oksidacijsko/redukcijsko, okras – plitka kanelura, motiv – vodoravna linija. Vel. 5,8 × 3,9 cm, db. 0,5 cm, pr. najv. oboda 16,2 cm, v. 2,6 cm, t. 12,8 g.

**1207** sek. L, kv. 1579, SE 1, inv. št. 17209

Odlomek ustja z ostenjem sklede. Prostoročna izdelava, zrnavost mase – drobna (kremen, sljuda), prežgano/uničeno. Vel. 3,3 × 2,1 cm, db. 0,6 cm, t. 6,9 g.

**1208** sek. L, kv. 1598, SE 1, inv. št. 17210

Odlomek svitka. Prostoročna izdelava, zrnavost mase – drobna (kremen, sljuda), obdelava površine – brisanje, trdota – izredno trdo, barva – rumenkasto rjavosiva – lisasta, žganje – nepopolno oksidacijsko. Pr. 8 cm, pr. luknje 2,6 cm, v. 4,6 cm, t. 100 g.

**1209** sek. L, kv. 1599, SE 1, inv. št. 17211

Odlomek ostenja z okrašenim držajem. Prostoročna izdelava, zrnavost mase – drobna (kremen, sljuda), prežgano/uničeno, okras – odtis prsta. Vel. 5,6 × 3,5 cm, db. 1 cm, t. 41,9 g.

**1210** sek. L, kv. 1601, SE 1, inv. št. 17212

Preluknjana bronasta ploščica. Vel. 2,4 × 2,1 cm, db. 0,2 cm, t. 2,7 g.

**1211** sek. L, kv. 1602, SE 1, inv. št. 17213

Odlomek ustja z ostenjem posode. Prostoročna izdelava, zrnavost mase – zelo fina, obdelava površine – glajenje, trdota – zelo trdo, barva – temno sivkasto rjava, žganje – oksidacijsko/redukcijsko. Vel. 6,1 × 2,6 cm, db. 0,7 cm, pr. u. 18 cm, v. 2,4 cm, t. 16,7 g.

**1212** sek. L, kv. 1603, SE 1, inv. št. 17214

Odlomek ročaja. Prostoročna izdelava, zrnavost mase – fina, obdelava površine – brisanje, trdota – zelo trdo, barva – temno siva, žganje – redukcijsko. Vel. 4 × 1,8 cm, db. 0,7 cm, t. 8,8 g.

**1213** sek. L, kv. 1604, SE 1, inv. št. 17215

Odlomki dna z ostenjem posode. Prostoročna izdelava, zrnavost mase – drobna (kremen, sljuda, keramika), obdelava površine – poliranje, trdota – izredno trdo, barva – temno siva, žganje – redukcijsko. Pr. d. 9,3 cm, v. 2,8 cm, db. 0,9 cm, t. 121,1 g.

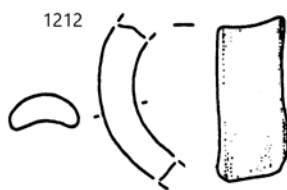
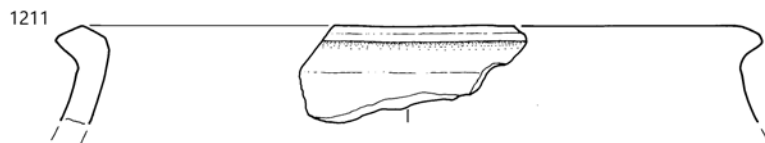
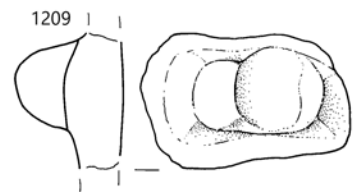
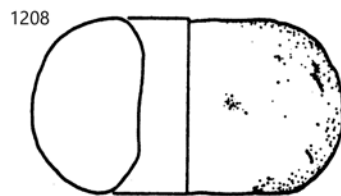
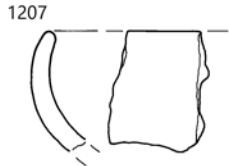
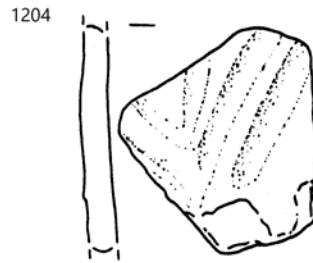
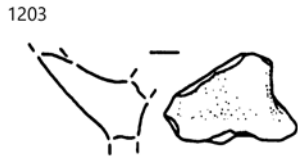
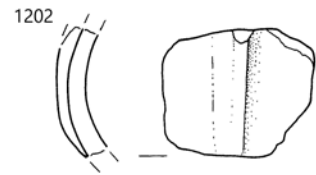
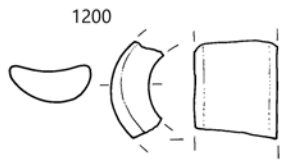

1200–1202 SE 600, 1203–1213 SE 1; 1210 merilo 1 : 1, ostalo merilo 1 : 2.

**1214** sek. L, kv. 1557a, SE 1, inv. št. 17216

Odlomek ročaja s čepom za pritrditev. Prostoročna izdelava, zrnavost mase – zelo fina, obdelava površine – poliranje, trdota – izredno trdo, barva – temno siva, žganje – redukcijsko. Vel. 3,2 × 1,4 cm, db. 0,6 cm, t. 4,7 g.

**1215** sek. L, kv. 1601a, SE 1, inv. št. 17217

Odlomek ustja z ostenjem sklede. Prostoročna izdelava, zrnavost mase – zelo groba (kremen, sljuda), obdelava površine – brisanje, trdota – zelo trdo, barva – rdečerjava – lisasta, žganje – oksidacijsko. Vel. 5,5 × 4,5 cm, db. 0,7 cm, t. 22,9 g.

**1216** sek. L, kv. 1601a, SE 1, inv. št. 17218

Odlomek ustja grafitne keramike.

Izdelana na lončarskem vretenu, zrnavost mase – drobna (kremen, sljuda), prežgano/uničeno. Vel. 4 × 2,6 cm, db. 1,4 cm, t. 14,3 g.



**1217** sek. L, kv. 1580, SE 2, inv. št. 17219

Odlomek dna z ostenjem posode. Prostoročna izdelava, zrnavost mase – drobna (kremen), obdelava površine – glajenje, trdota – zelo trdo, barva – temno sivkasto rjava, žganje – oksidacijsko/redukcijsko. Vel. 6,3 × 5,2 cm, db. 0,8 cm, pr. d. 15,6 cm, v. 2,4 cm, t. 47 g.

**1218** sek. L, kv. 1601, SE 2, inv. št. 17220

Fragmentiran žrneljni kamen iz gnajsa z granati. Vel. 21,4 × 12,3 cm, db. 4,9 cm, t. 2049,7 g.

**1219** sek. L, kv. 1603, SE 2, inv. št. 17221

Odlomek ustja posode z ročajem. Prostoročna izdelava, zrnavost mase – drobna (kremen, sljuda), obdelava površine – glajenje, trdota – izredno trdo, barva – temno siva, žganje – redukcijsko. Vel. 5,2 × 3 cm, db. 0,4 cm, t. 18,7 g.

**1220** sek. L, kv. 1603, SE 2, inv. št. 17222

Odlomek okrašenega ustja z ostenjem posode. Prostoročna izdelava, zrnavost mase – drobna (kremen, sljuda), obdelava površine – brisanje, trdota – zelo trdo, barva – rdečkasto rumena, žganje – nepopolno oksidacijsko, okras – fasete, motiv – vodoravne linije. Vel. 7,2 × 6,3 cm, db. 1,1 cm, t. 66,1 g.

**1221** sek. L, kv. 1605, SE 600, inv. št. 17223

Odlomek okrašenega ostenja posode. Prostoročna izdelava, zrnavost mase – fina, obdelava površine – glajenje, trdota – trdo, barva – sivorjava – lisasta, žganje – redukcijsko/oksidacijsko, okras – odtisi, motiv – vodoravna linija. Vel. 8,1 × 7 cm, db. 0,5 cm, pr. 26 cm, v. 5,2 cm, t. 35,1 g.

**1222** sek. L, kv. 1601b, SE 1705, inv. št. 17224

Odlomek ustja z ostenjem posode. Prostoročna izdelava, zrnavost mase – zelo fina, obdelava površine – poliranje, trdota – zelo trdo, barva – temno siva, žganje – redukcijsko. Vel. 2,6 × 2,3 cm, db. 0,5 cm, t. 4,4 g.

1214

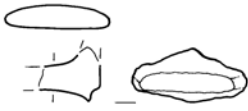

1215



1216



1217

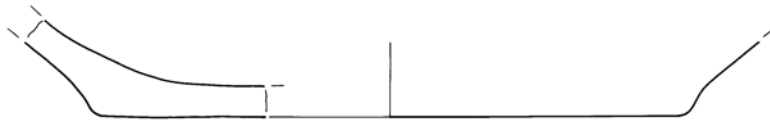

1218

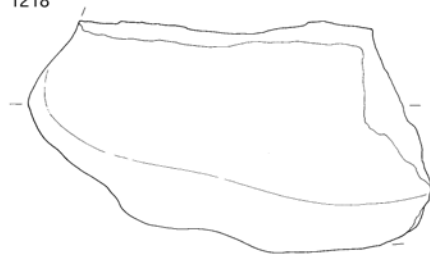

1219

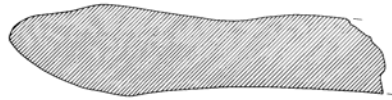

1220



1221

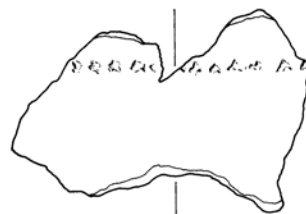

1222



1214–1216 SE 1, 1217–1220 SE 2, 1221 SE 600, 1222 SE 1705; 1218 merilo 1 : 4, ostalo merilo 1 : 2.

**1223** sek. L, kv. 1601a, inv. št. 17225

Odlomek okrašenega ostenja lonca. Prostoročna izdelava, zrnavost mase – drobna (sljuda), obdelava površine – brisanje, glajenje, trdota – izredno trdo, barva – svetlo sivkasto rjava/temno siva, žganje – redukcijsko/oksidacijsko, okras – glavničast. Vel. 7,7 × 6 cm, db. 0,7 cm, pr. 22,4 cm, v. 5,2 cm, t. 46,1 g.



**1224** sek. L, kv. 1601a, inv. št. 17226

Odlomek ustja posode. Prostoročna izdelava, zrnavost mase – drobna (kremen, sljuda), obdelava površine – brisanje, glajenje, trdota – izredno trdo, barva – sivkasto rjava/temno siva, žganje – redukcijsko/oksidacijsko. Vel. 2,6 × 1,6 cm, db. 0,5 cm, t. 3 g.

## Sektor LI

**1225** sek. LI, kv. 1650, SE 1, inv. št. 17227

Odlomek ostenja posode. Prostoročna izdelava, zrnavost mase – drobna (kremen, sljuda), obdelava površine – brisanje, trdota – izredno trdo, barva – temno siva, žganje – redukcijsko. Vel. 5,5 × 2,3 cm, db. 0,5 cm, pr. 17 cm, v. 2 cm, t. 8,9 g.

**1226** sek. LI, kv. 1673, SE 1, inv. št. 17228

Odlomek ustja z okrašenim ostenjem sklede. Prostoročna izdelava, zrnavost mase – fina, obdelava površine – glajenje, trdota – zelo trdo, barva – sivkasto rjava, žganje – redukcijsko, okras – odtis orodja, motiv – vodoravna linija. Vel. 8,2 × 5,3 cm, db. 0,7 cm, pr. u. 19,2 cm, v. 5 cm, t. 47,5 g.

**1227** sek. LI, kv. 1676a, SE 1, inv. št. 17229

Odlomek ostenja z držajem. Prostoročna izdelava, zrnavost mase – groba (kremen, sljuda), prežgano/uničeno. Vel. 6,5 × 5,2 cm, db. 1 cm, t. 72,1 g.

**1228** sek. LI, kv. 1624b, SE 1, inv. št. 17230

Odlomek ustja posode. Prostoročna izdelava, zrnavost mase – fina (sljuda), obdelava površine – glajenje, trdota – izredno trdo, barva – temno siva/sivkasto rjava, žganje – oksidacijsko/redukcijsko. Vel. 8,5 × 5,1 cm, db. 0,7 cm, pr. u. 34,8 cm, v. 2 cm, t. 50,5 g.

**1229** sek. LI, kv. 1624b, SE 1, inv. št. 17231

Odlomek stojnega roba pekve. Prostoročna izdelava, zrnavost mase – drobna (kremen, sljuda), prežgano/uničeno. Vel. 4,5 × 2,7 cm, db. 1 cm, t. 16,6 g.

**1230** sek. LI, kv. 1622, SE 2, inv. št. 17232

Odlomek ustja posode. Prostoročna izdelava, zrnavost mase – drobna (kremen, sljuda), obdelava površine – brisanje, trdota – izredno trdo, barva – siva/temno siva, žganje – oksidacijsko/redukcijsko. Vel. 2,5 × 2 cm, db. 0,5 cm, t. 3,2 g.

**1231** sek. LI, kv. 1625, SE 2, inv. št. 17233

Odlomek dna z okrašenim ostenjem. Prostoročna izdelava, zrnavost mase – drobna (sljuda, kremen), obdelava površine – brisanje, glajenje, trdota – izredno trdo, barva – temno siva/temno siva, žganje – redukcijsko, okras – glavničast. Vel. 6 × 5 cm, db. 0,5 cm, pr. d. 4,2 cm, v. 3,4 cm, t. 19,6 g.



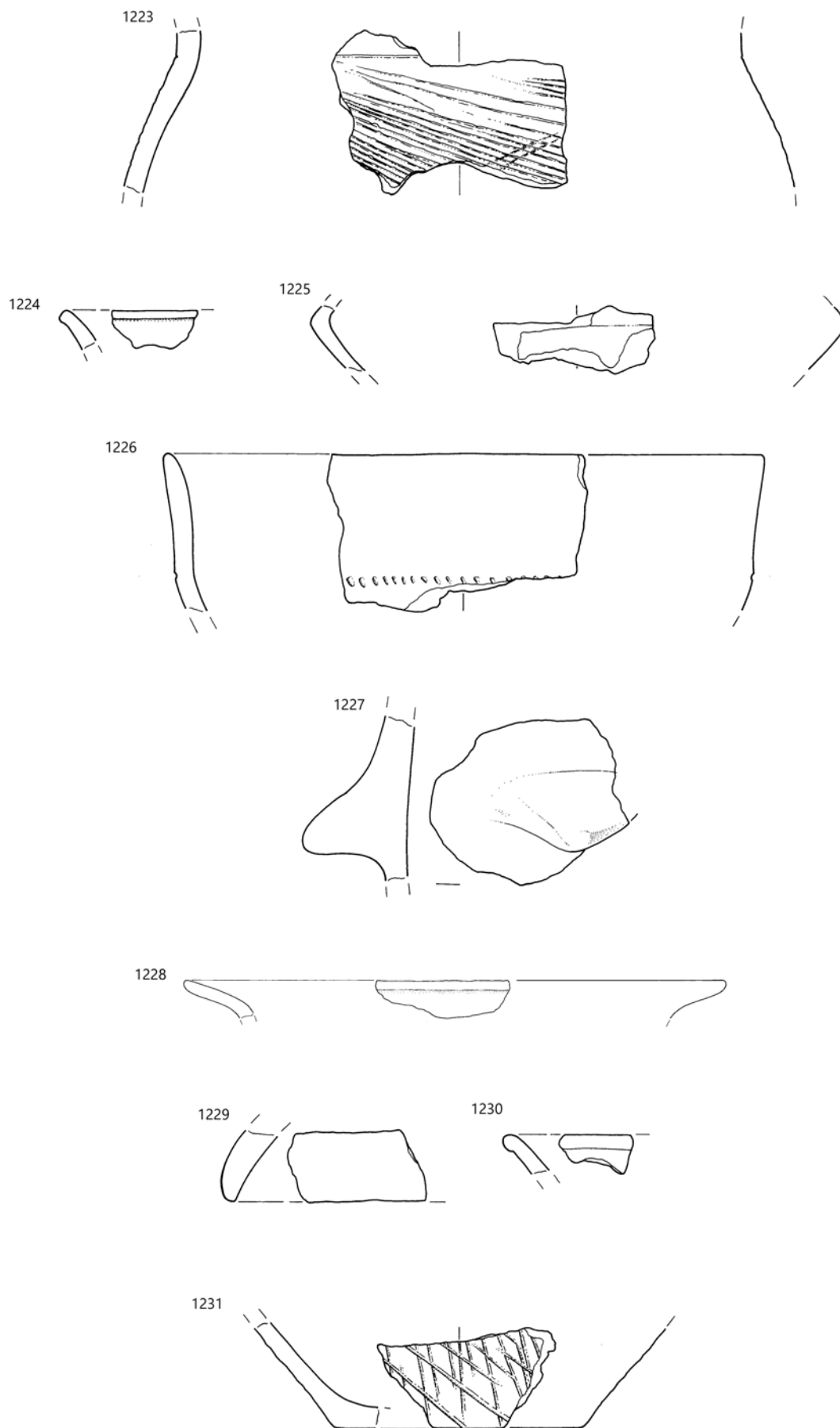

1223–1224 SE ?, 1225–1230 SE 1, 1230–1231 SE 2; 1228 merilo 1 : 4, ostalo merilo 1 : 2.

**1232** sek. LI, kv. 1628, SE 2, inv. št. 17234

Odlomek stojnega roba pekve. Prostoročna izdelava, zrnastost mase – groba (kremen, sljuda), obdelava površine – brisanje, trdota – zelo trdo, barva – rdečkasto rjava, žganje – oksidacijsko. Vel. 5,5 × 5,7 cm, db. 1,3 cm, t. 41,6 g.

**1233** sek. LI, kv. 1644, SE 2, inv. št. 17235

Odlomek prstanastega dna. Prostoročna izdelava, zrnastost mase – drobna (kremen, sljuda), obdelava površine – površno brisanje, trdota – zelo trdo, prežgano/uničeno, ostalo – ožganost s spodnje strani. Db. 0,8 cm, pr. d. 6,3 cm, pr. d. 6,2 cm, v. 1,6 cm, t. 30,1 g.

**1234** sek. LI, kv. 1646, SE 2, inv. št. 17236

Odlomek dna z ostenjem posode. Prostoročna izdelava, zrnastost mase – drobna (kremen, sljuda), obdelava površine – površno brisanje, trdota – trdo, barva – svetlo sivkasto rjava/siva, žganje – redukcijsko/oksidacijsko. Vel. 7 × 6,2 cm, db. 1,5 cm, pr. d. 6,4 cm, v. 4 cm, t. 71 g.

**1235** sek. LI, kv. 1646, SE 2, inv. št. 17237

Odlomek okrašenega ustja z ostenjem posode. Prostoročna izdelava, zrnastost mase – drobna (kremen, sljuda), obdelava površine – površno brisanje, trdota – trdo, barva – svetlo sivkasto rjava/siva, žganje – redukcijsko/oksidacijsko, okras – razčlenjeno plastično rebro, motiv – vodoravna linija. Vel. 3,6 × 3,4 cm, db. 0,8 cm, t. 13,7 g.

**1236** sek. LI, kv. 1668, SE 2, inv. št. 17238

Odlomek okrašenega dna z ostenjem posode. Prostoročna izdelava, zrnastost mase – fina, obdelava površine – brisanje, trdota – zelo trdo, barva – sivkasto rjava/siva, žganje – redukcijsko/oksidacijsko, okras – vrezi, motiv – krožni trak snopov različno usmerjenih linij. Vel. 5,2 × 4,5 cm, db. 0,7 cm, pr. d. 8,2 cm, v. 1,6 cm, t. 24 g.

**1237** sek. LI, kv. 1674, SE 2, inv. št. 17239

Odlomek ustja z ostenjem sklede. Prostoročna izdelava, zrnastost mase – fina, obdelava površine – poliranje, trdota – izredno trdo, barva – rumenkasto rjava, žganje – oksidacijsko. Vel. 6,5 × 3,8 cm, db. 0,7 cm, t. 22,8 g.

**1238** sek. LI, kv. 1674, SE 2, inv. št. 17240

Odlomek ustja z ostenjem posode. Prostoročna izdelava, zrnastost mase – zelo fina, obdelava površine – glajenje, trdota – trdo, barva – siva, žganje – redukcijsko. Vel. 3,9 × 3,5 cm, db. 0,4 cm, pr. u. 9,6 cm, v. 3,2 cm, t. 5 g.

**1239** sek. LI, kv. 1674, SE 2, inv. št. 17241

Odlomek ustja z ostenjem posode. Prostoročna izdelava, zrnastost mase – fina, obdelava površine – glajenje, trdota – trdo, barva – svetlo sivkasto rjava/temno siva, žganje – redukcijsko/oksidacijsko. Vel. 4 × 2,4 cm, db. 0,8 cm, t. 8,6 g.

**1240** sek. LI, kv. 1676, SE 2, inv. št. 17242

Odlomek ustja posode. Prostoročna izdelava, zrnastost mase – drobna (sljuda), obdelava površine – brisanje, trdota – izredno trdo, barva – temno siva/sivkasto rjava, žganje – redukcijsko. Vel. 5 × 3 cm, db. 0,6 cm, t. 11,2 g.

**1241** sek. LI, kv. 1624b, SE 2, inv. št. 17243

Odlomek ustja z ostenjem posode. Prostoročna izdelava, zrnastost mase – drobna (kremen, sljuda), prežgano/uničeno. Vel. 5,5 × 3,9 cm, db. 0,6 cm, t. 20,3 g.

**1242** sek. LI, kv. 1622, SE 600, inv. št. 17244

Odlomek ostenja z ročajem. Prostoročna izdelava, zrnastost mase – fina, obdelava površine – glajenje, trdota – zelo trdo, barva – temno rjava, žganje – redukcijsko/oksidacijsko. Vel. 4,6 × 3,5 cm, db. 0,6 cm, t. 14,6 g.

**1243** sek. LI, kv. 1622, SE 600, inv. št. 17245

Odlomek ustja posode. Prostoročna izdelava, zrnastost mase – fina, obdelava površine – glajenje, trdota – zelo trdo, barva – sivkasto rjava, žganje – redukcijsko/oksidacijsko. Vel. 3,5 × 2,1 cm, db. 0,7 cm, t. 6,1 g.

**1244** sek. LI, kv. 1623, SE 600, inv. št. 17246

Fini tolkač iz serpentinita. Vel. 10 × 4,3 cm, db. 2,6 cm, t. 191,9 g.



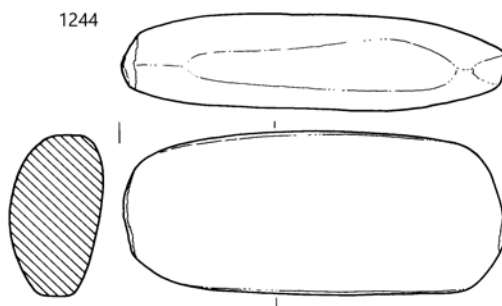
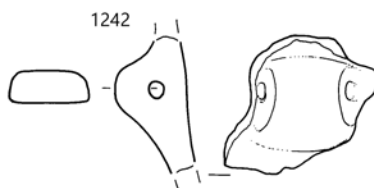
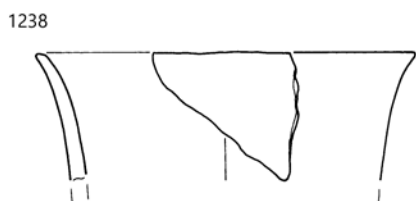
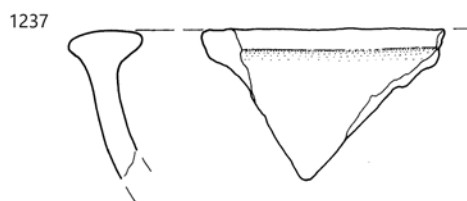
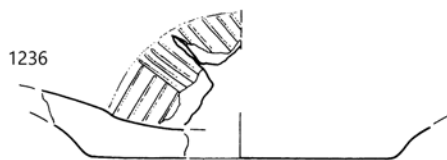
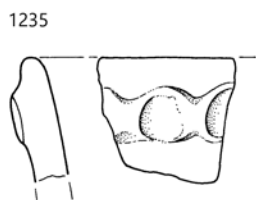
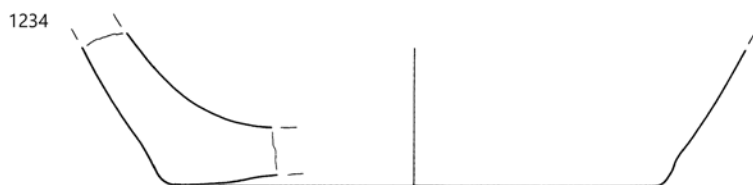
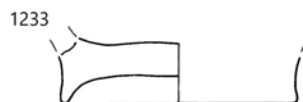

1232–1241 SE 2, 1242–1244 SE 600; merilo 1 : 2.

**1245** sek. LI, kv. 1652, SE 600, inv. št. 17247

Odlomek ostenja sklede. Prostoročna izdelava, zrnavost mase – zelo fina, obdelava površine – glajenje, trdota – zelo trdo, barva – svetlo rjava, žganje – redukcijsko/oksidacijsko. Vel. 4 × 3,1 cm, db. 0,4 cm, t. 6,3 g.

**1246** sek. LI, kv. 1674, 1675, SE 600, inv. št. 17248

Skodelica z ročajem. Prostoročna izdelava, zrnavost mase – drobna (kremen, sljuda), obdelava površine – glajenje, trdota – izredno trdo, barva – rjava – lisasta, žganje – redukcijsko/oksidacijsko. Pr. u. 9,7 cm, pr. d. 3 cm, v. 6,5 cm, db. 0,4 cm, t. 161,3 g.



**1247** sek. LI, kv. 1625a, SE 600, inv. št. 17249

Odlomek ustja z ostenjem sklede. Prostoročna izdelava, zrnavost mase – fina, obdelava površine – brisanje, trdota – zelo trdo, barva – svetlo siva/siva, žganje – redukcijsko/oksidacijsko. Na notranji strani pokrivajo površino ostanki prežgani organski ostanki. Vel. 6,4 × 5 cm, db. 0,8 cm, t. 34,2 g.

**1248** sek. LI, kv. 1625a, SE 600, inv. št. 17250

Odlomek dna z okrašenim ostenjem. Prostoročna izdelava, zrnavost mase – drobna (kremen, sljuda), prežgano/uničeno, okras – glavničast. Db. 0,7 cm, pr. d. 8,1 cm, v. 1,8 cm, t. 68,3 g.

**1249** sek. LI, kv. 1625a, SE 600, inv. št. 17251

Odlomki okrašenega lonca. Prostoročna izdelava, zrnavost mase – drobna (kremen, sljuda), obdelava površine – brisanje, trdota – izredno trdo, barva – sivorjava – lisasta/temno siva, žganje – redukcijsko/oksidacijsko, okras – glavničast, gladko plastično rebro, motiv – vodoravna linija. Pr. u. 28,6 cm, v. 11,6 cm, db. 0,6 cm, t. 122 g.

**1250** sek. LI, kv. 1626, SE 1546, inv. št. 17252

Skleda. Prostoročna izdelava, zrnavost mase – fina, obdelava površine – glajenje, trdota – izredno trdo, barva – rdečerjava – lisasta, žganje – oksidacijsko. Pr. u. 17,3 cm, pr. d. 7,4 cm, v. 6,2 cm, db. 0,6 cm, t. 575,8 g.



**1251** sek. LI, kv. 1625a, 1649a, SE 1558, inv. št. 17253

Odlomek okrašenega ostenja posode. Prostoročna izdelava, zrnavost mase – fina (kremen, sljuda), obdelava površine – brisanje, glajenje, trdota – izredno trdo, barva – svetlo sivkasto rjava/temno siva, žganje – redukcijsko/oksidacijsko, okras – glavničast. Vel. 5,4 × 4 cm, db. 0,7 cm, t. 19,6 g.

**1252** sek. LI, kv. 1625a, 1649a, SE 1558, inv. št. 17254

Odlomek okrašenega ostenja posode. Prostoročna izdelava, zrnavost mase – drobna (kremen, sljuda), obdelava površine – brisanje, glajenje, trdota – izredno trdo, barva – svetlo siva/temno siva, žganje – redukcijsko/oksidacijsko, okras – glavničast. Vel. 4 × 4 cm, db. 0,5 cm, t. 10,5 g.

## Sektor LII

**1253** sek. LII, kv. 1642, SE 600, inv. št. 17255

Odlomek stojne ploskve pekve. Prostoročna izdelava, zrnavost mase – drobna (kremen, sljuda), obdelava površine – glajenje, trdota – izredno trdo, barva – sivkasto rjava, žganje – oksidacijsko/redukcijsko. Vel. 4,8 × 4,5 cm, db. 1,3 cm, t. 28,7 g.

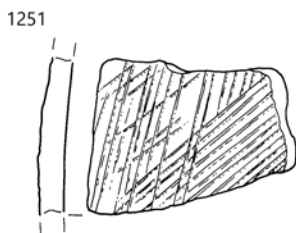
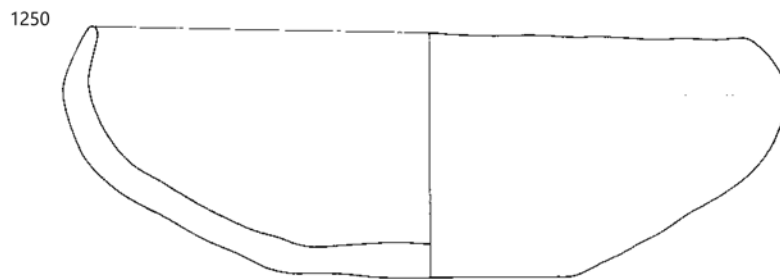
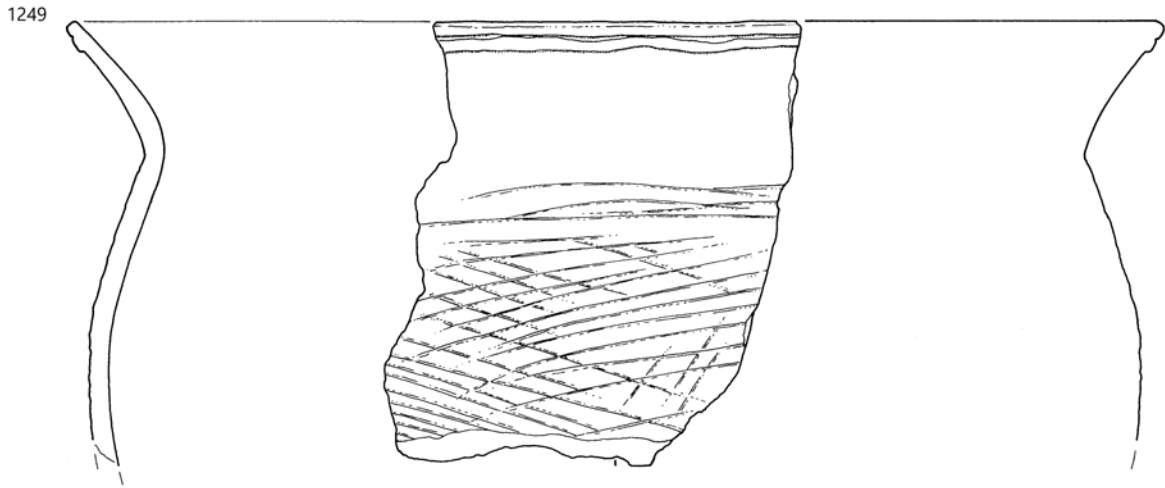
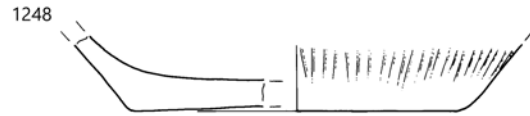
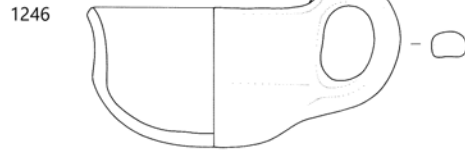
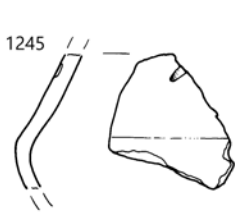

1245–1249, 1253 SE 600, 1250 SE 1546, 1251–1252 SE 1558; merilo 1 : 2.

## Sektor LIII

### 1254 sek. LIII, kv. 1688, SE 2, inv. št. 17256

Odlomek ostenja s preluknjanim držajem. Prostoročna izdelava, zrnavost mase – fina, obdelava površine – glajenje, trdota – izredno trdo, barva – sivkasto rjava, žganje – redukcijsko/oksidacijsko. Vel. 4,5 × 3,1 cm, db. 0,5 cm, t. 14,9 g.

### 1255 sek. LIII, kv. 1729, SE 2, inv. št. 17257

Odlomek dna z ostenjem posode. Prostoročna izdelava, zrnavost mase – zelo groba (kremen), obdelava površine – brisanje, trdota – izredno trdo, barva – sivo – rdečkasto rumena – lisasta, žganje – nekontrolirano. Vel. 7,2 × 4,2 cm, db. 1,7 cm, pr. d. 5,4 cm, v. 3 cm, t. 79,8 g.

### 1256 sek. LIII, kv. 1747, SE 2, inv. št. 17258

Odlomek ustja z ostenjem posode. Prostoročna izdelava, zrnavost mase – drobna (kremen, sljuda), prežgano/uničeno. Vel. 5,8 × 5,2 cm, db. 1,4 cm, t. 44,9 g.

### 1257 sek. LIII, kv. 1711, SE 236, inv. št. 16259

Odlomek okrašenega ostenja posode. Prostoročna izdelava, zrnavost mase – drobna (kremen, sljuda), obdelava površine – glajenje, trdota – zelo trdo, barva – temno siva, žganje – redukcijsko, okras – kanelure, motiv – vodoravna linija. Vel. 6,1 × 4,6 cm, db. 0,7 cm, t. 35 g.

### 1258 sek. LIII, kv. 1711, SE 236, inv. št. 17260

Odlomek okrašenega ostenja posode. Prostoročna izdelava, zrnavost mase – fina, obdelava površine – glajenje, trdota – trdo, barva – temno rjava, žganje – redukcijsko, okras – vrezi, motiv – različno usmerjene linije. Vel. 2,5 × 2,4 cm, db. 0,7 cm, t. 4,1 g.

### 1259 sek. LIII, kv. 1711, SE 236, inv. št. 17261

Skleda na nogi. Prostoročna izdelava, zrnavost mase – zelo fina, obdelava površine – glajenje, barva – sivorjava – lisasta, žganje – oksidacijsko, okras – kanelure, bradavice, motiv – vodoravne linije. Pr. u. 17 cm, pr. d. 11,9 cm, v. 9,8 cm, t. 577,1 g.



### 1260 sek. LIII, kv. 1711, SE 236, inv. št. 17262

Skleda na nogi. Prostoročna izdelava, zrnavost mase – fina (sljuda), obdelava površine – glajenje, trdota – izredno trdo, barva – sivkasto rjava, žganje – oksidacijsko, okras – kanelure, motiv – vodoravne linije. Posoda je na dveh mestih popravljena, tj. zamazana, pri čemer gre pri sredstvu najverjetneje za smolo. V. 9,4 cm, pr. d. 12,3 cm, pr. u. 17 cm, t. 669,2 g (rekonstruirana).



### 1261 sek. LIII, kv. 1711, SE 236, inv. št. 17263

Fragmentirana bronasta igla. Vel. pribl. 7 cm (rekonstruiran del), db. 0,4 cm, t. 1,7 g.



1254

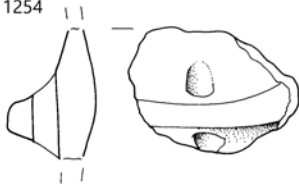

1255

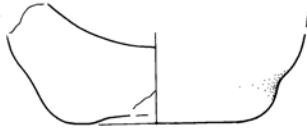

1256

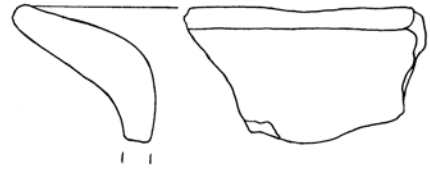

1257

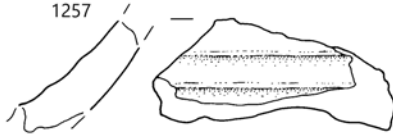

1258



1259

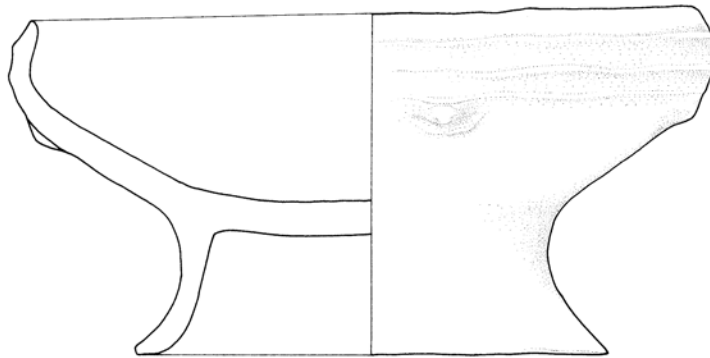

1260

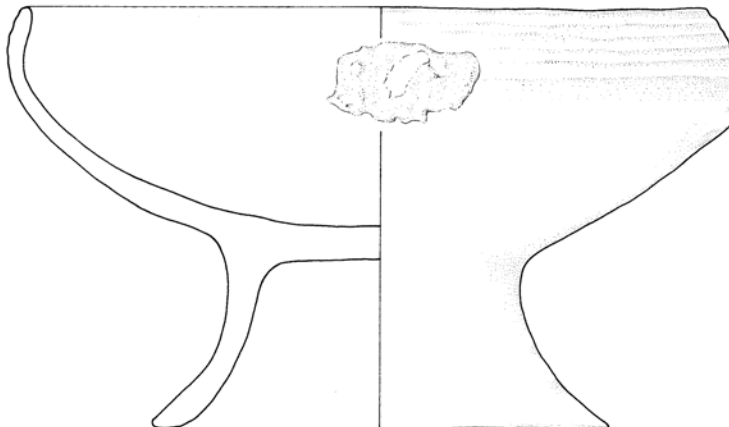

1261



1254–1256 SE 2, 1257–1261 SE 236; 1261 merilo 1 : 1, ostalo merilo 1 : 2.



**1262** sek. LIII, kv. 1711, SE 236, inv. št. 17264

Lonec. Prostoročna izdelava, zrnavost mase – groba (kremen, sljuda), obdelava površine – površno brisanje, trdota – izredno trdo, barva – sivo – rdečkasto rumena – lisasta, žganje – oksidacijsko. Pr. u. 22,1 cm, pr. d. 12 cm, v. 20,6 cm, db. 0,9 cm, t. 2511,5 g (rekonstruiran).

**1263** sek. LIII, kv. 1711, SE 236a, inv. št. 17265

Odlomek ustja z okrašenim ostenjem lonca. Prostoročna izdelava, zrnavost mase – fina (sljuda), obdelava površine – poliranje, trdota – izredno trdo, barva – rjava/temno rjava – lisasta, žganje – oksidacijsko, okras – kanelure, motiv – vzporedne vodoravne linije. Pr. u. 35,8 cm, v. 6 cm, db. 0,8 cm, t. 470 g.



**1264** sek. LIII, kv. 1711, SE 236a, inv. št. 17266

Odlomki ustja z okrašenim ostenjem lonca. Prostoročna izdelava, zrnavost mase – zelo fina (sljuda), obdelava površine – poliranje, trdota – zelo trdo, barva – temno siva, žganje – redukcijsko, okras – kanelure, motiv – vzporedne vodoravne linije. Pr. u. 23,1 cm, v. 5 cm, db. 0,6 cm, t. 126,9 g.



1262

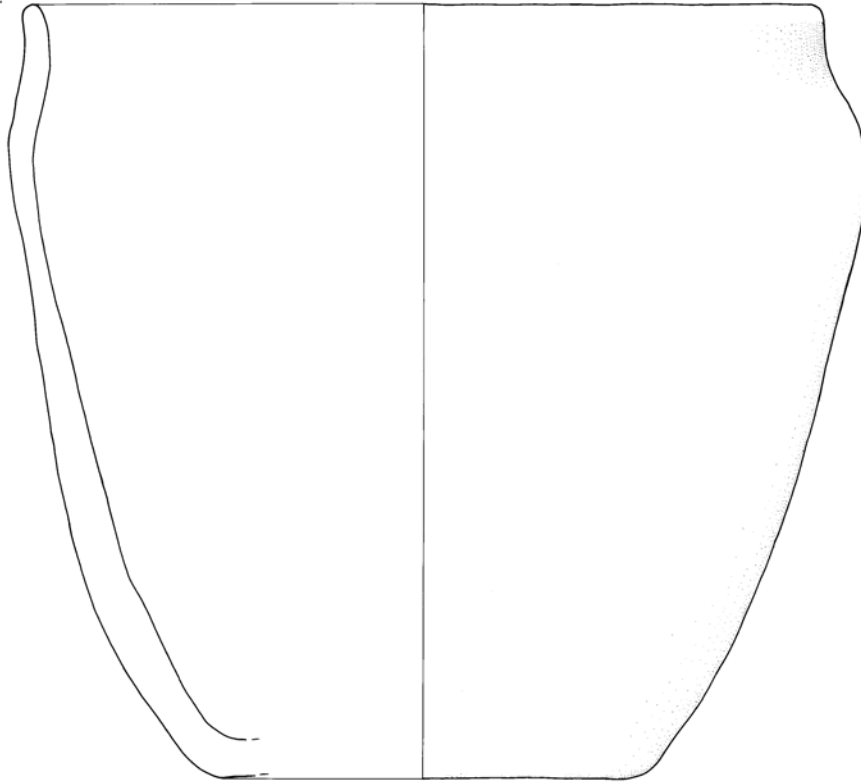

1263

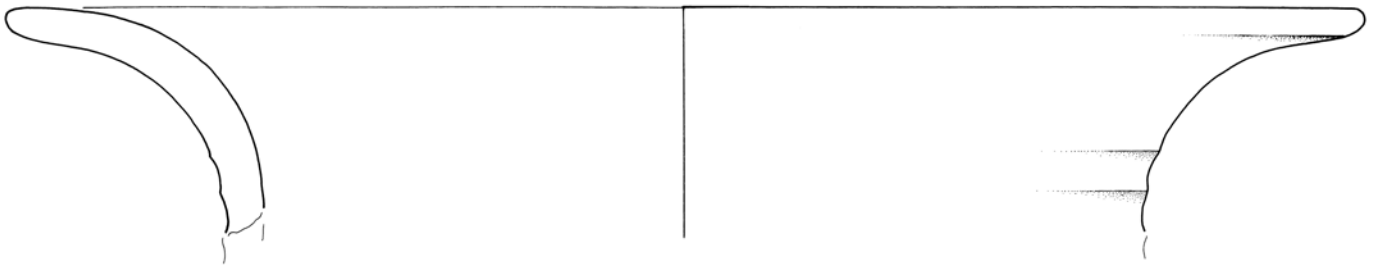

1264

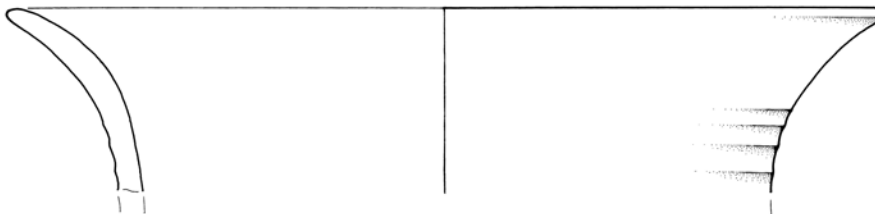

1262 SE 236, 1263-1264 SE 236a; merilo 1 : 2.

**1265** sek. LIII, kv. 1723, SE 241, inv. št. 17267

Okrašen lonec. Prostoročna izdelava, zrnavost mase – fina, obdelava površine – glajenje, trdota – izredno trdo, barva – temno rjava/rjava – lisasta, žganje – redukcijsko, okras – bradavice, kanelure, motiv – koncentrične krožne linije. Pr. u. 33,2 cm, pr. d. 18,2 cm, v. 40,8 cm, t. 8100 g (rekonstruiran).



**1266** sek. LIII, kv. 1723, SE 241, inv. št. 17268

Predilno vretence. Prostoročna izdelava, zrnavost mase – zelo fina, obdelava površine – glajenje, trdota – izredno trdo, barva – sivkasto rjava, žganje – oksidacijsko. Pr. 3,4 cm, pr. luknje 0,4 cm, v. 2,4 cm, t. 21,5 g.



**1267** sek. LIII, kv. 1723, SE 241, inv. št. 17269

Odlomka močno poškodovane (prežgane) gladke bronaste ovratnice. Vel. 5,5 in 2 cm, db. 0,7 cm, t. 5,6 g.

**1268** sek. LIII, kv. 1724, SE 245/okoli 241, inv. št. 17270

Odlomek dna z ostenjem sklede. Prostoročna izdelava, zrnavost mase – fina (sljuda, kremen), obdelava površine – glajenje, trdota – zelo trdo, barva – temno rjava/rdečkasto rumena, žganje – nepopolno oksidacijsko/redukcijsko. Pr. d. 5,4 cm, v. 1,4 cm, db. 1,1 cm, t. 32,7 g.

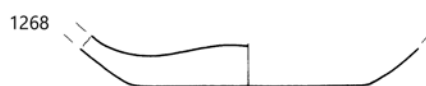
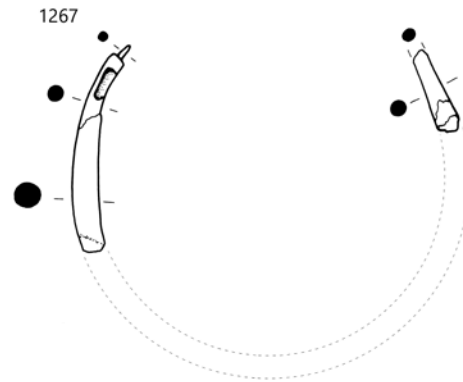
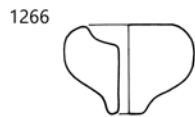
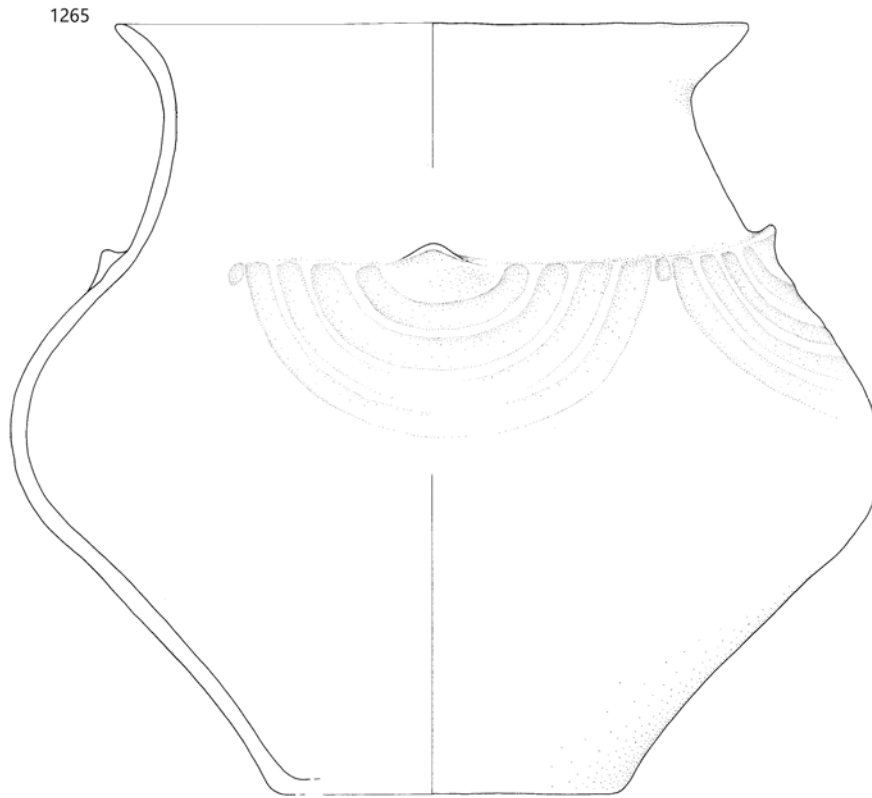

1265-1267 SE 241, 1268 SE 245; 1265 merilo 1 : 4, ostalo merilo 1 : 2.

**1269** sek. LIII, kv. 1687, SE 600, inv. št. 17271

Odlomek ustja z okrašenim ostenjem. Prostoročna izdelava, zrnavost mase – drobna (kremen, sljuda), obdelava površine – brisanje, glajenje, trdota – izredno trdo, barva – temno siva, žganje – redukcijsko, okras – gladko plastično rebro, motiv – vodoravna linija. Vel. 3 × 2,8 cm, db. 0,7 cm, t. 7,3 g.

**1270** sek. LIII, kv. 1689, SE 600, inv. št. 17272

Odlomek dna z ostenjem posode. Prostoročna izdelava, zrnavost mase – fina, obdelava površine – glajenje, trdota – zelo trdo, barva – svetlo sivkasto rjava, žganje – nekontrolirano. Vel. 4,7 × 4 cm, db. 0,6 cm, t. 21,3 g.

**1271** sek. LIII, kv. 1690, SE 600, inv. št. 17273

Odlomek okrašenega ostenja posode. Prostoročna izdelava, zrnavost mase – zelo fina, obdelava površine – glajenje, trdota – zelo trdo, barva – rumenkasto rjavosiva – lisasta, žganje – nepopolno oksidacijsko, okras – glavničast. Vel. 5 × 2,2 cm, db. 0,8 cm, t. 10,1 g.

**1272** sek. LIII, kv. 1690, SE 600, inv. št. 17274

Odlomek okrašenega ostenja posode. Prostoročna izdelava, zrnavost mase – drobna (kremen, sljuda), obdelava površine – brisanje, trdota – izredno trdo, barva – svetlo sivkasto rjava, žganje – oksidacijsko, okras – glavničast. Vel. 3,5 × 3 cm, db. 0,7 cm, t. 11,8 g.

**1273** sek. LIII, kv. 1690, SE 600, inv. št. 17275

Odlomek okrašenega ostenja posode. Prostoročna izdelava, zrnavost mase – groba (kremen, sljuda), obdelava površine – brisanje, trdota – izredno trdo, barva – svetlo sivkasto rjava/temno siva, žganje – redukcijsko/oksidacijsko, okras – glavničast. Vel. 4 × 2,7 cm, db. 0,6 cm, t. 8,8 g.

**1274** sek. LIII, kv. 1709, SE 600, inv. št. 17276

Predilno vretenca. Prostoročna izdelava, zrnavost mase – fina, obdelava površine – brisanje, trdota – izredno trdo, barva – rdečkasto rumena, žganje – oksidacijsko. Pr. 4 cm, pr. luknje 0,4 cm, v. 3,5 cm, t. 44,7 g.

**1275** sek. LIII, inv. št. 17277

Odlomki okrašene sklede. Prostoročna izdelava, zrnavost mase – zelo fina, obdelava površine – glajenje, trdota – zelo trdo, barva – rjava, žganje – oksidacijsko/redukcijsko, okras – aplike. Pr. u. 14,3 cm, v. 10,8 cm, db. 0,7 cm, t. 143,6 g.

## Sektor LIV

**1276** sek. LIV, kv. 1691, SE 2, inv. št. 17278

Odlomek okrašenega ostenja posode. Prostoročna izdelava, zrnavost mase – drobna (kremen, sljuda), prežgano/uničeno, okras – razčlenjeno plastično rebro, motiv – vodoravna linija. Vel. 4,2 × 4,1 cm, db. 1 cm, t. 22,7 g.

**1277** sek. LIV, kv. 1699, SE 242, inv. št. 17279

Odlomki sklede. Prostoročna izdelava, zrnavost mase – zelo fina, obdelava površine – brisanje, barva – sivkasto rjava, žganje – nepopolno oksidacijsko, okras – žleb, motiv – vodoravna linija. Pr. u. 14,7 cm, v. 11 cm, db. 0,6 cm, t. 180 g.



**1278** sek. LIV, kv. 1699, SE 242, inv. št. 17280

Odlomki predilnega vretenca. Prostoročna izdelava, zrnavost mase – drobna, obdelava površine – brisanje, trdota – izredno trdo, barva – rdečkasto rumena, žganje – oksidacijsko. Pr. 4,4 cm, pr. luknje 0,4 cm, db. 1,7 cm, t. 14,5 g.

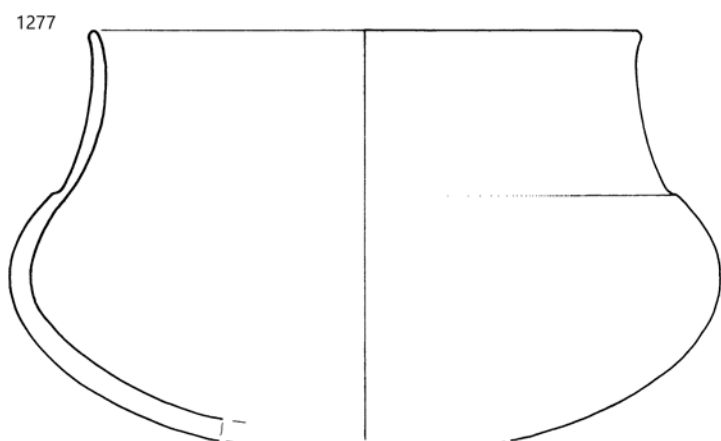
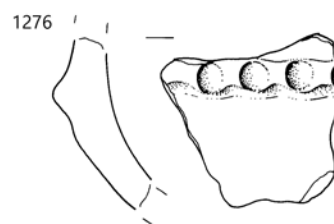
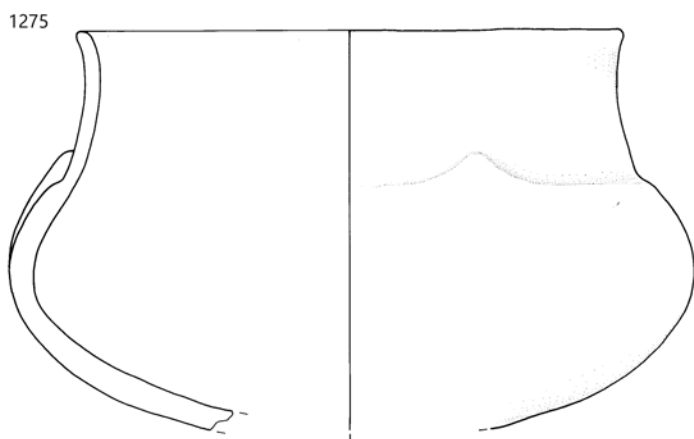
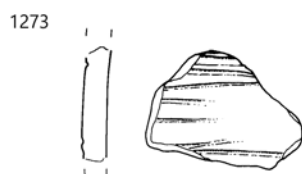
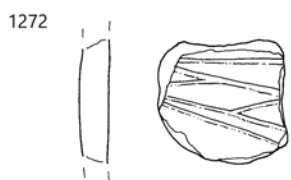
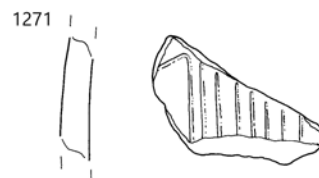
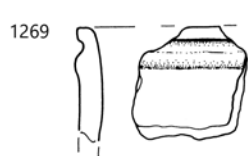

1269–1274 SE 600, 1275 SE ?, 1276 SE 2, 1277–1278 SE 242; merilo 1 : 2.

**1279** sek. LIV, kv. 1697, SE 243, inv. št. 17281

Ročaj. Prostoročna izdelava, zrnastost mase – fina, obdelava površine – glajenje, trdota – zelo trdo, barva – svetlo rjava, žganje – redukcijsko/oksidacijsko. Vel. 2,6 × 1,9 cm, db. 0,5 cm, t. 4,2 g.

**1280** sek. LIV, kv. 1714, SE 600, inv. št. 17282

Odlomek okrašenega ostenja posode. Prostoročna izdelava, zrnastost mase – fina, obdelava površine – poliranje, brisanje, trdota – zelo trdo, barva – temno rjava/siva, žganje – nepopolno oksidacijsko/redukcijsko, okras – gladko plastično rebro, motiv – navpična linija. Vel. 6 × 5,5 cm, db. 0,7 cm, t. 28 g.

**1281** sek. LIV, kv. 1737, SE 600, inv. št. 17283

Odlomek okrašenega ostenja posode. Prostoročna izdelava, zrnastost mase – drobna (kremen, sljuda), obdelava površine – glajenje, trdota – izredno trdo, barva – svetlo rdeča, žganje – redukcijsko/oksidacijsko, okras – razčlenjeno plastično rebro, motiv – vodoravna linija. Vel. 7,2 × 5 cm, db. 0,7 cm, t. 33,8 g.

**1282** sek. LIV, kv. 1743, SE 600, inv. št. 17284

Odlomek dna z ostenjem posode. Prostoročna izdelava, zrnastost mase – drobna (kremen, sljuda), obdelava površine – brisanje, trdota – izredno trdo, barva – rjavo rdeča/rdečkasto rumena, žganje – redukcijsko/oksidacijsko. Vel. 7,7 × 3,7 cm, db. 0,6 cm, pr. d. 11,2 cm, v. 2,4 cm, t. 34 g.

**1283** sek. LIV, kv. 1717c, SE 600, inv. št. 17285

Odlomek ustja z ostenjem sklede. Prostoročna izdelava, zrnastost mase – fina, obdelava površine – glajenje, trdota – izredno trdo, barva – temno siva/svetlo rjava, žganje – redukcijsko. Vel. 9 × 3,2 cm, db. 0,6 cm, pr. u. 15,2 cm, v. 3,4 cm, t. 34,2 g.

**1284** sek. LIV, kv. 1738b, SE 600, inv. št. 17286

Odlomek ustja z okrašenim ostenjem sklede. Prostoročna izdelava, zrnastost mase – fina, obdelava površine – glajenje, trdota – izredno trdo, barva – sivorjava – lisasta, žganje – redukcijsko, okras – bradavica. Vel. 5 × 3,6 cm, db. 0,7 cm, pr. u. 16 cm, v. 3,4 cm, t. 17,5 g.

## Sektor LV

**1285** sek. LV, kv. 1759, SE 2, inv. št. 17287

Odlomki prstanastega dna. Prostoročna izdelava, zrnastost mase – fina, obdelava površine – brisanje, trdota – trdo, barva – temno siva, žganje – redukcijsko. Pr. d. 9 cm, v. 2,1 cm, db. 0,6 cm, t. 32,4 g.

**1286** sek. LV, kv. 1791, SE 2, inv. št. 17288

Odlomek ustja z ostenjem posode. Prostoročna izdelava, zrnastost mase – fina, obdelava površine – brisanje, trdota – zelo trdo, barva – temno rjava, žganje – oksidacijsko/redukcijsko. Vel. 3,5 × 2,6 cm, db. 0,8 cm, t. 9,6 g.

**1287** sek. LV, kv. 1794, SE 2, inv. št. 17289

Odlomek okrašenega ročaja. Prostoročna izdelava, zrnastost mase – fina, obdelava površine – glajenje, trdota – zelo trdo, barva – temno rjava, žganje – redukcijsko, okras – kanelure, motiv – navpični liniji. Vel. 4 × 2,7 cm, db. 1,2 cm, t. 16,5 g.

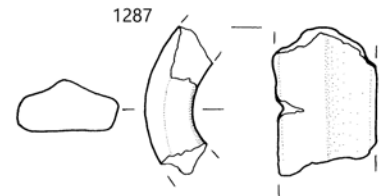
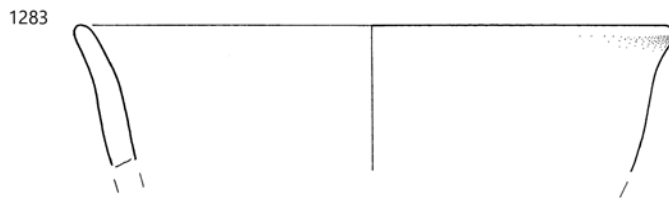
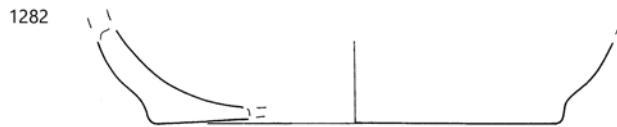
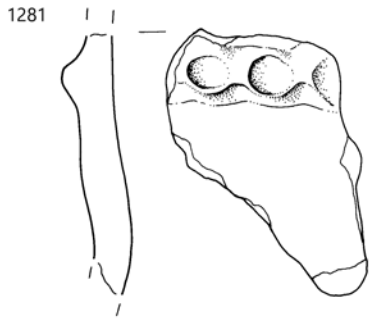
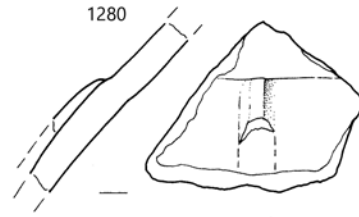
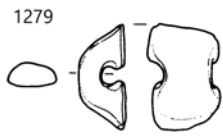

1279 SE 243, 1280–1284 SE 600, 1285–1287 SE 2; merilo 1 : 2.

**1288** sek. LV, kv. 1796, SE 2, inv. št. 17290

Odlomek okrašenega ročaja z ostenjem pekve. Prostoročna izdelava, zrnavost mase – drobna (kremen, sljuda), obdelava površine – brisanje, trdota – izredno trdo, barva – rdečkasto rjava – lisasta, žganje – oksidacijsko, okras – roglji. Vel. 9,5 × 3 cm, db. 0,9 cm, t. 80,1 g.



**1289** sek. LV, kv. 1777d, SE 2, inv. št. 17291

Odlomek ostenja s tunelastim držajem. Prostoročna izdelava, zrnavost mase – drobna (kremen, sljuda), prežgano/uničeno. Vel. 6 × 4,2 cm, db. 0,6 cm, t. 39,9 g.

**1290** sek. LV, kv. 1757, SE 600, inv. št. 17292

Odlomek okrašenega ostenja posode. Prostoročna izdelava, zrnavost mase – drobna (kremen, sljuda), obdelava površine – glajenje, trdota – zelo trdo, barva – svetlo rdeča, žganje – oksidacijsko, okras – razčlenjeno plastično rebro, motiv – vodoravna linija. Vel. 5,4 × 2,8 cm, db. 0,7 cm, t. 15,5 g.

**1291** sek. LV, kv. 1758, SE 600, inv. št. 17293

Odlomek ostenja s tunelastim držajem. Prostoročna izdelava, zrnavost mase – drobna (kremen, sljuda), obdelava površine – brisanje, trdota – izredno trdo, barva – svetlo rjava, žganje – redukcijško/oksidacijsko. Vel. 3,6 × 3,4 cm, db. 1,1 cm, t. 20,2 g.

**1292** sek. LV, kv. 1773, SE 600, inv. št. 17294

Odlomek ustja z ostenjem sklede. Prostoročna izdelava, zrnavost mase – groba (kremen, sljuda), obdelava površine – brisanje, trdota – izredno trdo, barva – rdečkasto rumena, žganje – nepopolno oksidacijsko. Vel. 4,2 × 2,5 cm, db. 0,9 cm, t. 12,9 g.

**1293** (1310) sek. LV, kv. 1777, SE 600, inv. št. 17295

Odlomek ustja z ostenjem posode. Prostoročna izdelava, zrnavost mase – groba (kremen, sljuda), prežgano/uničeno. Vel. 3,3 × 2,8 cm, db. 0,7 cm, t. 8,9 g.

**1294** sek. LV, kv. 1790, SE 600, inv. št. 17296

Odlomek ustja z ostenjem posode. Prostoročna izdelava, zrnavost mase – drobna (kremen, sljuda), obdelava površine – brisanje, trdota – zelo trdo, barva – črna, žganje – redukcijško. Vel. 2,8 × 2,1 cm, db. 0,8 cm, t. 13,3 g.

**1295** sek. LV, kv. 1791, SE 600, inv. št. 17297

Odlomek ustja z ostenjem sklede. Prostoročna izdelava, zrnavost mase – zelo fina, obdelava površine – glajenje, trdota – izredno trdo, barva – temno siva, žganje – redukcijško. Vel. 3,2 × 3 cm, db. 0,5 cm, t. 5,5 g.

**1296** sek. LV, kv. 1795, SE 600, inv. št. 17298

Odlomek ustja posode. Prostoročna izdelava, zrnavost mase – fina, obdelava površine – glajenje, trdota – zelo trdo, barva – sivkasto rjava, žganje – oksidacijsko. Vel. 3,7 × 3,2 cm, db. 0,7 cm, t. 9,4 g.

**1297** sek. LV, kv. 1795, SE 600, inv. št. 17299

Odlomek ustja z ostenjem sklede. Prostoročna izdelava, zrnavost mase – fina (sljuda), obdelava površine – glajenje, trdota – izredno trdo, barva – temno siva, žganje – redukcijško. Vel. 2,5 × 2,1 cm, db. 0,5 cm, t. 5,1 g.

**1298** sek. LV, kv. 1797, SE 600, inv. št. 17300

Odlomek okrašenega ostenja posode. Prostoročna izdelava, zrnavost mase – fina, obdelava površine – glajenje, trdota – zelo trdo, barva – temno siva, žganje – redukcijško, okras – odtis koleščka, motiv – vodoravne linije. Vel. 3 × 2,1 cm, db. 0,7 cm, t. 4,4 g.

**1299** sek. LV, kv. 1797, SE 600, inv. št. 17301

Odlomek ustja z ostenjem posode. Prostoročna izdelava, zrnavost mase – drobna (kremen, sljuda), obdelava površine – brisanje, trdota – zelo trdo, barva – rdečkasto rumena, žganje – nepopolno oksidacijsko. Vel. 2,5 × 2,4 cm, db. 0,7 cm, t. 9,5 g.

**1300** sek. LV, kv. 1758a, SE 600, inv. št. 17302

Odlomek okrašenega ostenja posode. Prostoročna izdelava, zrnavost mase – fina, obdelava površine – glajenje, trdota – zelo trdo, barva – siva/svetlo siva, žganje – oksidacijsko, okras – bradavica. Vel. 2,7 × 2 cm, db. 0,6 cm, t. 5,2 g.



1288



1289

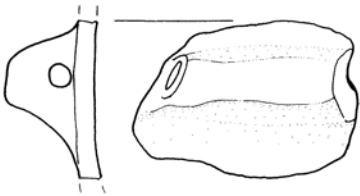

1290



1291

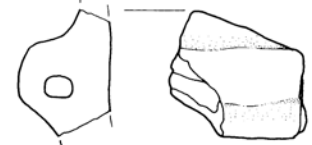

1292

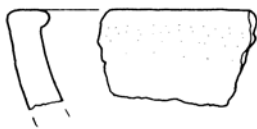

1293



1294

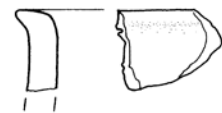

1295

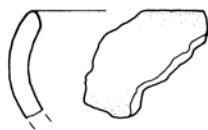

1296



1297



1298



1299



1300



1288–1289 SE 2, 1290–1300 SE 600; merilo 1 : 2.

**1301** sek. LV, kv. 1794a, SE 600, inv. št. 17303

Odlomek dna z ostenjem posode. Prostoročna izdelava, zrnastost mase – drobna (kremen, sljuda), prežgano/uničeno. Vel. 6,5 × 4,2 cm, db. 0,8 cm, t. 42,6 g.

**1302** sek. LV, kv. 1794, kontrolni jarek 2, inv. št. 17304

Odlomek ustja z ostenjem sklede. Prostoročna izdelava, zrnastost mase – drobna (kremen, sljuda), obdelava površine – glajenje, trdota – trdo, barva – rjava – lisasta, žganje – nekontrolirano. Vel. 4,5 × 2,5 cm, db. 0,9 cm, t. 17,4 g.

**1303** sek. LV, kv. 1794d, kontrolni jarek 2, inv. št. 17305

Odlomek ustja z ostenjem sklede. Prostoročna izdelava, zrnastost mase – drobna (sljuda), obdelava površine – glajenje, trdota – zelo trdo, barva – svetlo sivkasto rjava, žganje – oksidacijsko. Vel. 4,2 × 3 cm, db. 0,5 cm, t. 9,1 g.

**1304** sek. LV, kv. 1758a, kontrolni jarek 3, inv. št. 17306

Odlomek ustja z ostenjem posode. Prostoročna izdelava, zrnastost mase – fina, obdelava površine – glajenje, trdota – izredno trdo, barva – sivorjava – lisasta, žganje – redukcijsko. Vel. 7 × 4,3 cm, db. 0,8 cm, t. 31,3 g.

**1305** sek. LV, kv. 1758a, kontrolni jarek 3, inv. št. 17307

Odlomek ustja z ostenjem posode. Prostoročna izdelava, zrnastost mase – fina, obdelava površine – glajenje, trdota – zelo trdo, barva – rdeča/siva, žganje – redukcijsko/oksidacijsko. Vel. 4,3 × 3,5 cm, db. 0,5 cm, t. 11,2 g.

**1306** sek. LV, kv. 1772, SE 460, inv. št. 17308

Odlomek okrašenega ustja z ostenjem sklede. Prostoročna izdelava, zrnastost mase – fina, prežgano/uničeno, okras – kanelure, motiv – vodoraven trak poševnih linij. Vel. 3,7 × 2,5 cm, db. 0,8 cm, t. 11,1 g.

**1307** sek. LV, kv. 1780, SE 460, inv. št. 17309

Odlomek ustja posode. Prostoročna izdelava, zrnastost mase – drobna (kremen, sljuda), prežgano/uničeno. Vel. 3 × 3 cm, db. 0,6 cm, t. 8,8 g.

**1308** sek. LV, kv. 1759a, SE 460, inv. št. 17310

Odlomek ostenja z okrašenim držajem. Prostoročna izdelava, zrnastost mase – groba (kremen, sljuda), obdelava površine – brisanje, trdota – zelo trdo, barva – sivorjava – lisasta, žganje – redukcijsko/oksidacijsko, okras – plitke kanelure, motiv – kratke navpične linije. Vel. 5,2 × 4,2 cm, db. 0,5 cm, t. 15,4 g.

## Sektor LVI

**1309** sek. LVI, kv. 1785, SE 1, inv. št. 17311

Kroglica iz neznanega materiala. Pr. 1,4 cm, t. 2,9 g.

**1310** sek. LVI, kv. 1766, SE 2, inv. št. 17312

Odlomek ustja z ostenjem lonca. Prostoročna izdelava, zrnastost mase – groba (kremen, sljuda), obdelava površine – površno brisanje, trdota – zelo trdo, barva – rdečkasto rjava, žganje – oksidacijsko. Vel. 3,5 × 3,1 cm, db. 0,8 cm, t. 15,3 g.

**1311** sek. LVI, kv. 1768, SE 2, inv. št. 17313

Odlomek ustja z ostenjem posode. Prostoročna izdelava, zrnastost mase – fina, obdelava površine – glajenje, trdota – zelo trdo, barva – rdečkasto rumena, žganje – redukcijsko/oksidacijsko. Vel. 3,5 × 3 cm, db. 0,6 cm, t. 10,2 g.

**1312** sek. LVI, kv. 1768, SE 2, inv. št. 17314

Fragmentirana sklede. Prostoročna izdelava, zrnastost mase – drobna (kremen, sljuda), obdelava površine – brisanje, trdota – zelo trdo, barva – sivorjava – lisasta, žganje – oksidacijsko. Pr. u. 24,4 cm, pr. d. 7,8 cm, v. 10,2 cm, db. 0,6 cm, t. 326 g.

1301

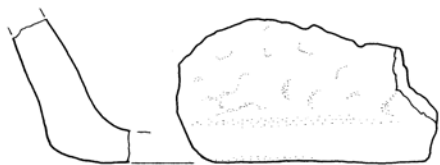

1302



1303



1304

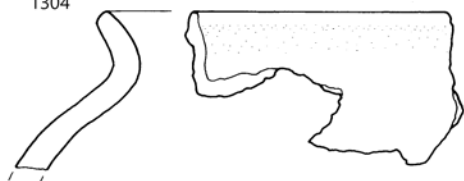

1305

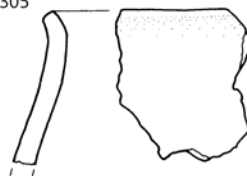

1306



1307



1308

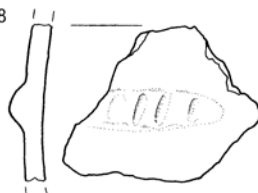

1309



1310

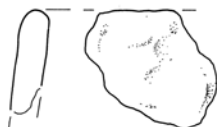

1311



1312

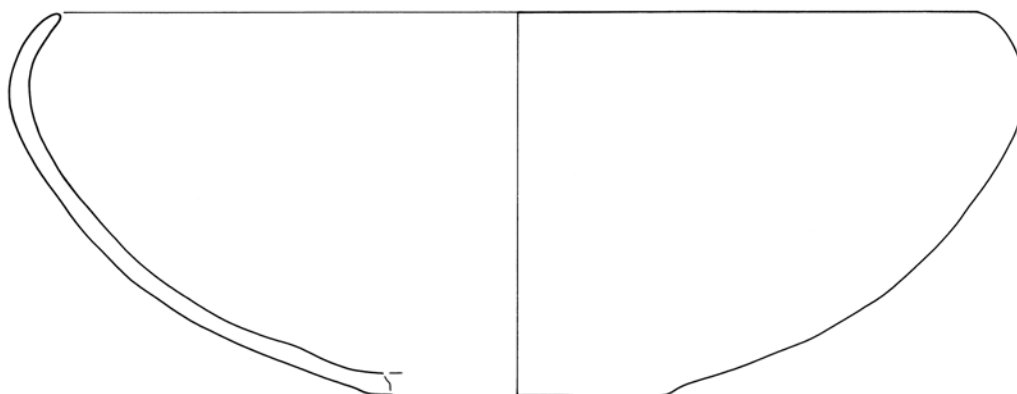

1301 SE 600, 1302–1303 kontrolni jarek 2, 1304–1305 kontrolni jarek 3, 1306–1308 SE 460, 1309 SE 1, 1310–1312 SE 2; merilo 1 : 2.

**1313** sek. LVI, kv. 1799, SE 2, inv. št. 17315

Odlomek okrašenega ostenja posode. Prostoročna izdelava, zrnastost mase – drobna (kremen, sljuda), obdelava površine – brisanje, trdota – izredno trdo, barva – svetlo rdeča, žganje – redukcijsko/oksidacijsko, okras – razčlenjeno plastično rebro, motiv – vodoravni liniji. Vel. 6,5 × 5,2 cm, db. 1 cm, t. 31,8 g.

**1314** sek. LVI, kv. 1801a, SE 2, inv. št. 17316

Odlomek ustja z ostenjem sklede. Prostoročna izdelava, zrnastost mase – drobna (kremen, sljuda), obdelava površine – brisanje, trdota – zelo trdo, barva – rdeča, žganje – oksidacijsko. Vel. 5,7 × 5,5 cm, db. 0,6 cm, t. 29,4 g.

**1315** sek. LVI, kv. 1770, SE 600, inv. št. 17317

Odlomek okrašenega ustja z ostenjem sklede. Prostoročna izdelava, zrnastost mase – fina, obdelava površine – glajenje, trdota – izredno trdo, barva – sivkasto rjava, žganje – oksidacijsko, okras – kanelure, motiv – vodoraven trak poševnih linij. Vel. 4,5 × 2,5 cm, db. 0,5 cm, t. 11,2 g.

## Sektor LVII

**1316** (1332) sek. LVII, SE 1, inv. št. 17318.

Ostenje z držajem. Prostoročna izdelava, zrnastost mase – drobna (kremen, sljuda), obdelava površine – brisanje, trdota – zelo trdo, barva – rdečkasto rjava, žganje – redukcijsko/oksidacijsko. Vel. 4,7 × 4 cm, db. 0,8 cm, t. 21,4 g.

**1317** sek. LVII, kv. 1806, SE 2, inv. št. 17319

Odlomek ročaja. Prostoročna izdelava, zrnastost mase – drobna (kremen, sljuda, keramika), obdelava površine – glajenje, trdota – izredno trdo, barva – temno siva, žganje – redukcijsko. Vel. 4,5 × 2,8 cm, db. 1 cm, t. 16,7 g.

**1318** sek. LVII, kv. 1807, SE 2, inv. št. 17320

Odlomek dna z ostenjem posode. Prostoročna izdelava, zrnastost mase – drobna (kremen, sljuda), obdelava površine – brisanje, trdota – izredno trdo, barva – rdečkasto rjava, žganje – oksidacijsko. Vel. 4,2 × 3 cm, db. 0,7 cm, pr. d. 8,1 cm, v. 2,4 cm, t. 14 g.

**1319** sek. LVII, kv. 1829, SE 2, inv. št. 17321

Predilno vretence. Prostoročna izdelava, zrnastost mase – fina, obdelava površine – brisanje, trdota – zelo trdo, barva – sivo – rdečkasto rumena – lisasta, žganje – oksidacijsko. Pr. 3 cm, pr. luknje 0,5 cm, v. 2,5 cm, t. 16 g.

**1320** sek. LVII, kv. 1876, SE 2, inv. št. 16322

Odlomek ustja z ostenjem posode. Prostoročna izdelava, zrnastost mase – drobna (kremen, sljuda), prežgano/uničeno. Odlomek ima močno zaobljene robove. Vel. 3,2 × 2,4 cm, db. 0,4 cm, t. 4,9 g.

**1321** sek. LVII, kv. 1876, SE 2, inv. št. 17323

Odlomek ustja z ostenjem posode. Prostoročna izdelava, zrnastost mase – drobna (kremen, sljuda), obdelava površine – brisanje, trdota – zelo trdo, barva – sivorjava – lisasta, žganje – nepopolno oksidacijsko. Vel. 5,6 × 4 cm, db. 0,8 cm, t. 24,8 g.

**1322** sek. LVII, kv. 1876, SE 2, inv. št. 17324

Odlomek ustja z ostenjem posode. Prostoročna izdelava, zrnastost mase – drobna (kremen, sljuda), prežgano/uničeno. Vel. 3,5 × 3 cm, db. 0,5 cm, t. 9,2 g.

**1323** sek. LVII, kv. 1787, SE 600, inv. št. 17325

Odlomek okrašenega ostenja posode. Prostoročna izdelava, zrnastost mase – drobna (kremen, sljuda), prežgano/uničeno, okras – razčlenjeno plastično rebro, motiv – vodoravna linija. Vel. 5,3 × 4 cm, db. 5 cm, t. 19 g.

**1324** sek. LVII, kv. 1803, SE 600, inv. št. 17326

Odlomek okrašenega ročaja. Prostoročna izdelava, zrnastost mase – drobna (kremen, sljuda), obdelava površine – glajenje, trdota – zelo trdo, barva – svetlo rdeča, žganje – oksidacijsko, okras – kanelure, motiv – navpični liniji. Vel. 4,5 × 2,7 cm, db. 1,2 cm, t. 14,6 g.

1313



1314

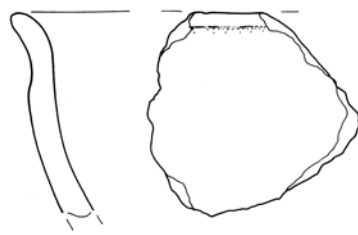

1315



1316

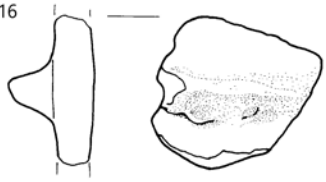

1317

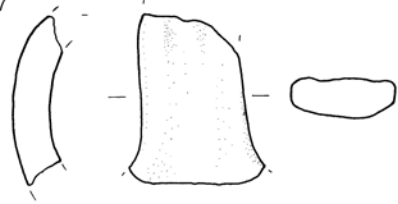

1319



1318

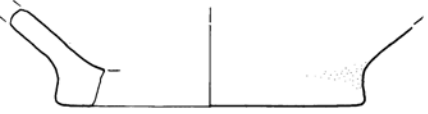

1320



1321



1322

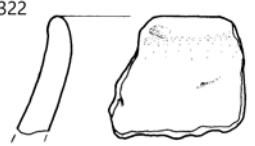

1323

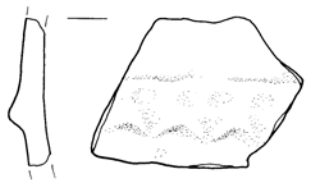

1324

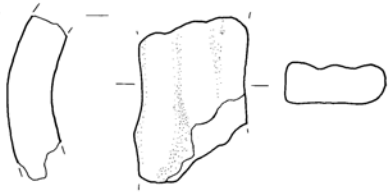

1313-1314, 1317-1322 SE 2, 1316 SE 1, 1315, 1323-1324 SE 600; merilo 1 : 2.

**1325 sek. LVII, kv. 1804, SE 600, inv. št. 17327**

Odlomek okrašenega ostenja posode. Prostoročna izdelava, zrnavost mase – drobna (kremen, sljuda), obdelava površine – brisanje, trdota – zelo trdo, barva – svetlo rdeča, žganje – oksidacijsko, okras – bradavica. Vel. 3,5 × 2,7 cm, db. 0,6 cm, t. 10,2 g.

**1326 sek. LVII, kv. 1806, SE 600, inv. št. 17328**

Odlomek ustja z ostenjem posode. Prostoročna izdelava, zrnavost mase – zelo fina, obdelava površine – glajenje, trdota – zelo trdo, barva – rdečkasto rjava/temno siva, žganje – redukcijsko/oksidacijsko. Vel. 2,7 × 2 cm, db. 0,5 cm, t. 3,7 g.

**1327 sek. LVII, kv. 1822, SE 600, inv. št. 17329**

Odlomek dna z ostenjem posode. Prostoročna izdelava, zrnavost mase – groba (kremen, sljuda), obdelava površine – brisanje, trdota – izredno trdo, barva – svetlo sivkasto rjava/temno rjava, žganje – redukcijsko/oksidacijsko. Vel. 5,4 × 3,7 cm, db. 1 cm, pr. d. 8,4 cm, v. 1,8 cm, t. 22 g.

**1328 sek. LVII, kv. 1823, SE 600, inv. št. 17330**

Odlomek ustja z ostenjem posode. Prostoročna izdelava, zrnavost mase – drobna (kremen, sljuda), obdelava površine – brisanje, trdota – zelo trdo, barva – svetlo siva/siva, žganje – oksidacijsko. Vel. 3,2 × 2,8 cm, db. 0,8 cm, pr. u. 17,2 cm, v. 2,6 cm, t. 9,4 g.

**1329 sek. LVII, kv. 1823, SE 600, inv. št. 17331**

Odlomek ustja z ostenjem sklede. Prostoročna izdelava, zrnavost mase – drobna (kremen, sljuda), prežgano/uničeno. Vel. 4 × 3,2 cm, db. 0,7 cm, pr. u. 19,6 cm, v. 3 cm, t. 10,4 g.

**1330 sek. LVII, kv. 1826, SE 600, inv. št. 17332**

Odlomek okrašenega ustja z ostenjem sklede. Prostoročna izdelava, zrnavost mase – fina, obdelava površine – brisanje, trdota – izredno trdo, barva – rjava, žganje – nepopolno oksidacijsko, okras – kanelure, motiv – vodoraven trak poševnih linij. Vel. 4,5 × 3 cm, db. 0,5 cm, t. 18,6 g.



**1331 sek. LVII, kv. 1826, SE 600, inv. št. 17333**

Odlomek ustja z ostenjem sklede. Prostoročna izdelava, zrnavost mase – drobna (kremen, sljuda), prežgano/uničeno. Vel. 4,3 × 2,6 cm, db. 0,6 cm, pr. u. 13,6 cm, v. 2,8 cm, t. 18,9 g.

**1332 sek. LVII, kv. 1830, SE 600, inv. št. 17334**

Odlomek ustja z ostenjem sklede. Prostoročna izdelava, zrnavost mase – fina, obdelava površine – glajenje, brisanje, trdota – zelo trdo, barva – temno sivkasto rjava, žganje – redukcijsko. Vel. 5,9 × 3,6 cm, db. 0,9 cm, t. 29,1 g.

**1333 sek. LVII, kv. 1850, SE 600, inv. št. 17335**

Odlomek ustja z ostenjem sklede. Prostoročna izdelava, zrnavost mase – fina, prežgano/uničeno. Vel. 3,5 × 3,2 cm, db. 0,7 cm, pr. u. 19,8 cm, v. 3,2 cm, t. 23,2 g.

**1334 sek. LVII, kv. 1852, SE 600, inv. št. 17336**

Odlomek dna z ostenjem posode. Prostoročna izdelava, zrnavost mase – fina, obdelava površine – glajenje, trdota – zelo trdo, barva – rdečkasto rjava, žganje – oksidacijsko. Vel. 4 × 3,8 cm, db. 0,7 cm, pr. d. 9 cm, v. 2 cm, t. 13,3 g.

**1335 sek. LVII, kv. 1857, SE 600, inv. št. 17337**

Odlomek ostenja z držajem. Prostoročna izdelava, zrnavost mase – drobna (kremen, sljuda), obdelava površine – brisanje, trdota – zelo trdo, barva – rdečkasto rjava, žganje – oksidacijsko/redukcijsko. Odlomek ima močno zaobljene robove. Vel. 4,2 × 3,9 cm, db. 0,8 cm, t. 18,3 g.

Sektor LVIII

**1336 sek. LVIII, kv. 1871, SE 2, inv. št. 17338**

Odlomek predilnega vretenca. Prostoročna izdelava, zrnavost mase – fina, obdelava površine – glajenje, trdota – zelo trdo, barva – rjava, žganje – redukcijsko. Pr. 2,8 cm, pr. luknje 0,3 cm, v. 2,2 cm, t. 6,4 g.

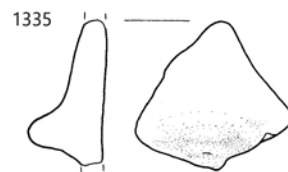
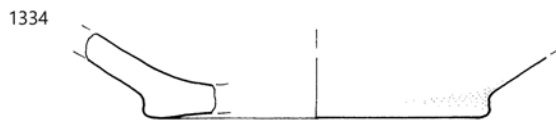
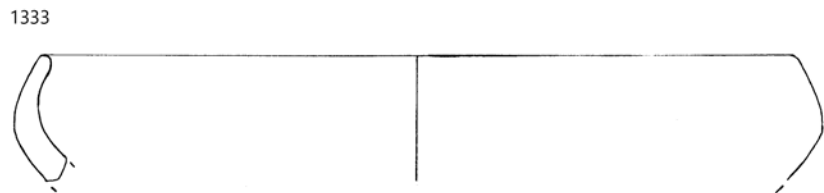
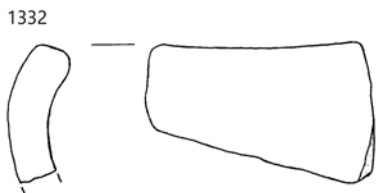
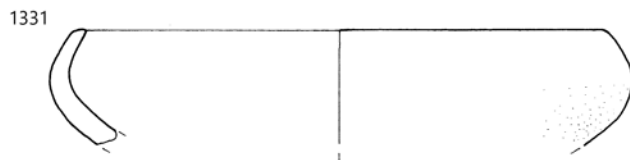
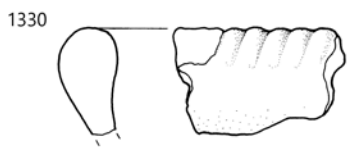
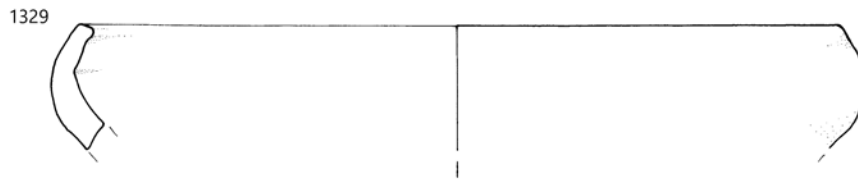
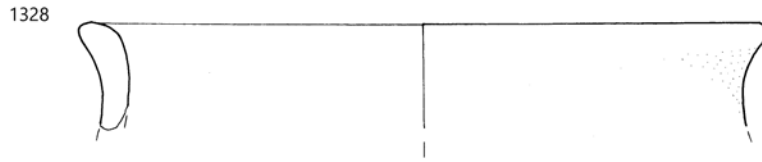
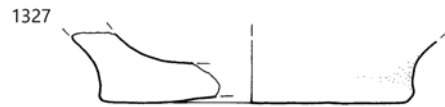
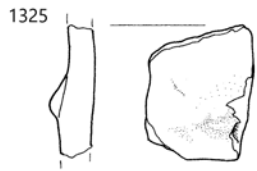

1325-1335 SE 600, 1336 SE 2; merilo 1 : 2.

## 14.2 Rimske najdbe

Maja Janežič

**1337** sek. I, kv. 84, SE 1, inv. št. 17339

Odlomek ustja in ostenja lonca. Fabrikat: F 3. Vel. 2,8 × 4,1 cm, pr. u. 13 cm, v. 2,8 cm.

**1338** sek. I, kv. 30, SE je sivo rjava ilovica, inv. št. 17340

Odlomek ustja in ostenja lonca. Fabrikat: F 3. Na ostenju ima kaneluro. Vel. 2,6 × 6,8 cm, pr. u. 18 cm.

**1339** sek. I, kv. 28, SE je sivo rjava ilovica, inv. št. 17341

Odlomek ustja in ostenja lonca. Fabrikat: F 3. Vel. 5,6 × 7,9 cm, pr. u. 16 cm.

**1340** sek. II, kv. 67, SE 1, inv. št. 17342

Odlomek steklenega dna, najverjetneje čaše. V. 1 cm, pr. d. 4 cm.

**1341** sek. II, kv. 36, SE 1, inv. št. 17343

Odlomek ustja in ostenja lonca. Fabrikat: F 3. Vel. 2,6 × 4,1 cm, pr. u. 18 cm.

**1342** sek. II, kv. 51, SE 1, inv. št. 17344

Odlomek ustja in ostenja lonca. Fabrikat: F 3. Vel. 2,8 × 4,2 cm, pr. u. 21 cm.

**1343** sek. II, kv. 36, SE 1, inv. št. 17345

Odlomek ustja in ostenja lonca. Fabrikat: F 3. Vel. 4,4 × 4,4 cm, pr. u. 13 cm.

**1344** sek. II, kv. 61, SE 1, inv. št. 17346

Odlomek ustja in ostenja pokrova. Fabrikat: F 1. Na ostenju ima kaneluro. Vel. 3 × 6,4 cm, pr. roba 21 cm.

**1345** sek. II, kv. 8, SE 1, inv. št. 17347

Odlomek ročaja vrča. Fabrikat: F 1. Vel. 8,8 × 3,5 cm.

**1346** sek. II, kv. 33, SE je sivo rjava ilovica, inv. št. 17348

Odlomek ustja in ostenja lonca. Fabrikat: F 3. Vel. 2,4 × 3,9 cm, pr. u. 18 cm.



1337

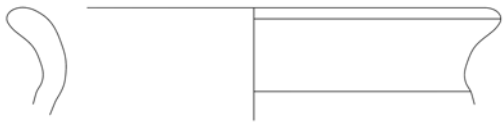

1338

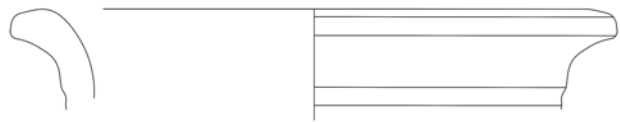

1339

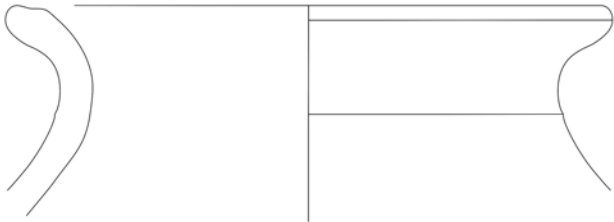

1340



1341



1342



1343



1344

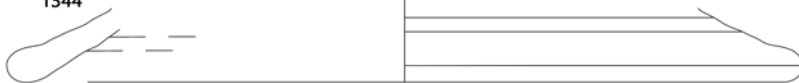

1345



1346



1337, 1340–1345 SE 1, 1338–1339, 1346 sivo rjava ilovica; merilo 1 : 2.

**1347** sek. II, kv. 24, SE je sivo rjava ilovica, inv. št. 17349

Odlomek ustja in ostenja pokrova. Fabrikat: F 1. Na ostenju ima kaneluro. Vel. 4 × 4,5 cm, pr. u. 22 cm.

**1348** sek. III, kv. 43, SE 1, inv. št. 17350

Odlomek ostenja, najverjetneje čaše. Fabrikat: F 2. Na ostenju je okrašena z odtisnjenimi pravokotniki. Vel. 2,8 × 2 cm.

**1349** sek. IV, kv. 100, SE 1b, inv. št. 17351

Odlomek ustja in ostenja pokrova. Fabrikat: F 3. Na ostenju ima kanelure. Vel. 6,2 × 7,5 cm, pr. u. 25 cm.

**1350** sek. V, kv. 91, SE 1, inv. št. 17352

Odlomek ustja in ostenja pokrova. Fabrikat: F 3. Na ostenju ima kaneluro. Vel. 5,4 × 4,8 cm, pr. u. 20 cm.

**1351** sek. V, kv. 146, SE 2, inv. št. 17353

Odlomek ustja in ostenja krožnika. Fabrikat: F 1. Vel. 4,2 × 6,4 cm, pr. u. 24 cm.

**1352** sek. VI, kv. 143, SE 2, inv. št. 17354

Odlomek ustja in ostenja lonca. Fabrikat: F 2. Na ostenju ima kanelure. Vel. 3,4 × 7,1 cm, pr. u. 28 cm.

**1353** sek. VI, kv. 117, SE 2, inv. št. 17355

Odlomek ustja in ostenja trinožnika. Fabrikat: F 3. Na ostenju ima kanelure. Vel. 2,4 × 4 cm, pr. u. 20 cm.

**1354** sek. VII, kv. 222, SE 1, inv. št. 17356

Odlomek ostenja, najverjetneje čaše. Fabrikat: F 1. Na ostenju je okrašena z odtisnjenimi liki v obliki polmeseca. Vel. 2,7 × 2,8 cm.

**1355** sek. VII, kv. 195, SE 1a, inv. št. 17357

Odlomek ustja in ostenja lonca. Fabrikat: F 2. Vel. 2,4 × 3,3 cm, pr. u. 14 cm.

**1356** sek. VII, kv. 222, SE 1a, inv. št. 17358

Odlomek ustja in ostenja lonca. Fabrikat: F 3. Vel. 5 × 5 cm, pr. u. 18 cm.

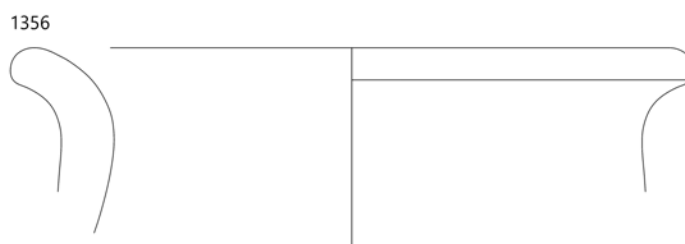
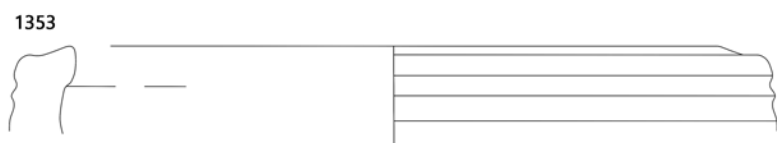
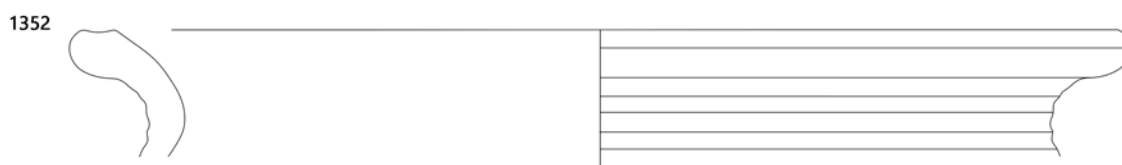
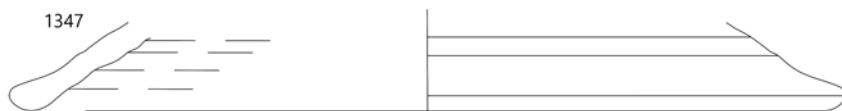

1347 sivo rjava ilovica, 1348, 1350, 1354 SE 1, 1355–1356 SE 1a, 1349 SE 1b, 1350–1353 SE 2; merilo 1 : 2.

**1357** sek. VII, kv. 222, SE 1a, inv. št. 17359

Odlomek ustja in ostenja lonca. Fabrikat: F 3. Vel. 2,6 × 4,8 cm, pr. u. 20 cm.

**1358** sek. VII, kv. 246, SE 1a, inv. št. 17360

Odlomek ustja in ostenja lonca. Fabrikat: F 3. Vel. 2,6 × 5,6 cm, pr. u. 20 cm.

**1359** sek. VII, kv. 223, SE 1a, inv. št. 17361

Odlomek ustja in ostenja pokrova. Fabrikat: F 3. Na ostenju ima kaneluro. Vel. 3,2 × 5,3 cm, pr. roba 14,4 cm.

**1360** sek. VII, kv. 172, SE 1a, inv. št. 17362

Odlomek ustja in ostenja pokrova. Fabrikat: F 3. Na ostenju ima kaneluro. Vel. 4 × 4,2 cm, pr. roba 18 cm.

**1361** sek. VII, kv. 194, SE 2, inv. št. 17364

Odlomek ustja in ostenja pokrova. Fabrikat: F 3. Vel. 8 × 9,3 cm, pr. roba 18 cm.

**1362** sek. VIII, kv. 176, SE 1, inv. št. 17365

Odlomek ustja in ostenja lonca. Fabrikat: F 3. Vel. 2,6 × 4,2 cm, pr. u. 20 cm.

**1363** sek. VIII, kv. 210, SE 2, inv. št. 17366

Odlomek ustja in ostenja lonca. Fabrikat: F 3. Vel. 2,2 × 6,6 cm, pr. u. 16 cm.

**1364** sek. VIII, kv. 228, SE 2, inv. št. 17367

Odlomek ustja in ostenja trinožnika. Fabrikat: F 3. Na ostenju ima kanelure. Vel. 3,6 × 4,8 cm, pr. u. 29 cm.

**1365** sek. IX, kv. 321, SE 1, inv. št. 17368

Odlomek ustja in ostenja lonca. Fabrikat: F 2. Vel. 3 × 4,8 cm, pr. u. 16 cm.

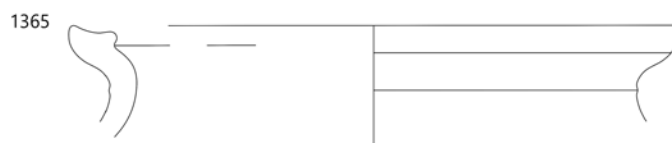
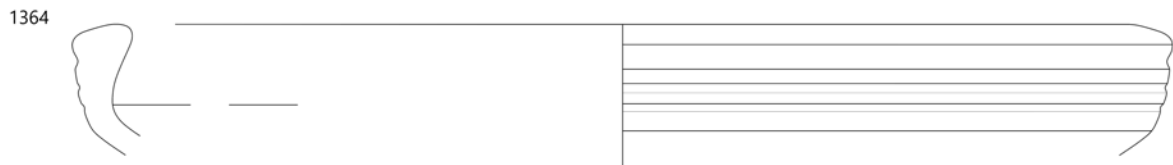
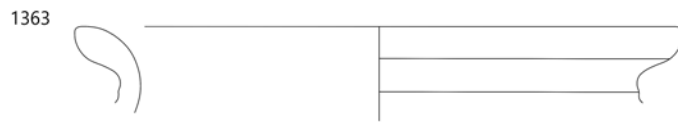
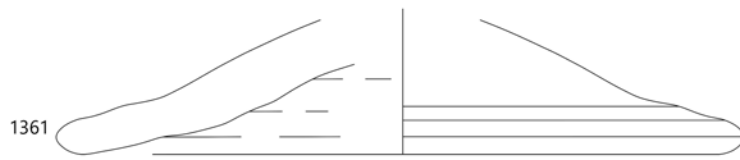
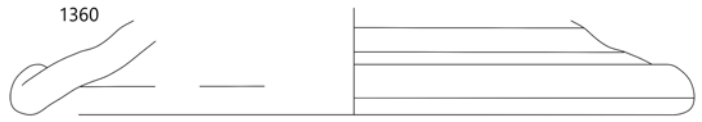
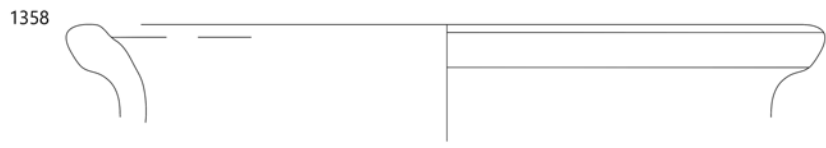
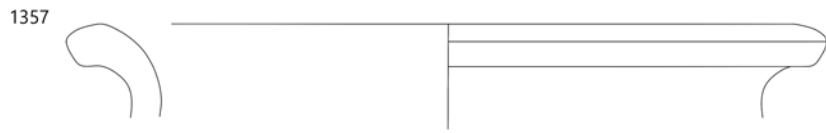

1363, 1366 SE 1, 1357-1360 SE 1a, 1361-1362, 1364-1365 SE 2; merilo 1 : 2.

**1366** sek. X, kv. 252, SE 1, inv. št. 17369.

Odlomek ustja in ostenja lonca. Fabrikat: F 3. Vel. 3 × 5,4 cm, pr. u. 20 cm.

**1367** sek. X, kv. 251, SE 1, inv. št. 17370

Držaj pokrova z ostenjem. Fabrikat: F 3. V. 2,6 cm, pr. dr. 5 cm.

**1368** sek. XVII, kv. 549, SE 1, inv. št. 17371

Odlomek ustja in ostenja vrča. Fabrikat: F 1. Vel. 1,4 × 2,6 cm, pr. u. 9 cm.

**1369** sek. XVII, kv. 573, SE 1, inv. št. 17372

Odlomek ustja in ostenja sklede. Fabrikat: F 3. Na ostenju ima dva žlebova. Vel. 3 × 3 cm, pr. u. 26 cm.

**1370** sek. XX, kv. 609, SE 600, inv. št. 17373

Odlomek ustja in ostenja sklede. Fabrikat: F 3. Vel. 6,6 × 9,3 cm, pr. u. 34 cm.

**1371** sek. XXI, kv. 608, SE 2, inv. št. 17374

Odlomek ustja in ostenja sklede. Fabrikat: F 2. Vel. 3,6 × 5,2 cm, pr. u. 29 cm.

**1372** sek. XXXIII, kv. 953, SE 3a, inv. št. 17375

Odlomek ustja in ostenja lonca. Fabrikat: F 3. Vel. 2 × 5,6 cm, pr. u. 17 cm.

**1373** sek. XXXIII, kv. 977, SE 3a, inv. št. 17376

Odlomek ustja in ostenja pokrova. Fabrikat: F 3. Vel. 3 × 5,6 cm, pr. roba 17 cm.

**1374** sek. XXXVIII, kv. 1134, SE 2, inv. št. 17377

Odlomek ustja in ostenja lonca. Fabrikat: F 3. Vel. 3,6 × 5,9 cm, pr. u. 20 cm.

**1375** sek. XXXVIII, kv. 801, SE 600, inv. št. 17378

Odlomek ustja in ostenja sigilatne sklede Lud. Td. Vel. 2 × 5 cm, pr. u. 26 cm.

1366

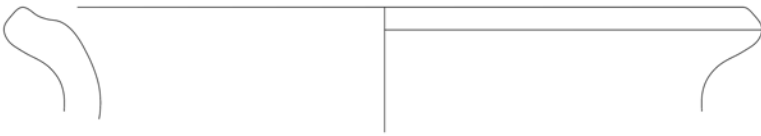

1367

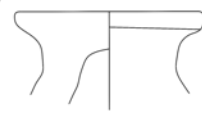

1368



1369

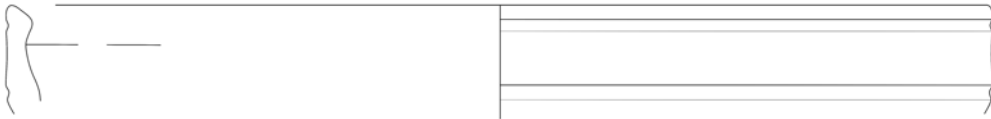

1370

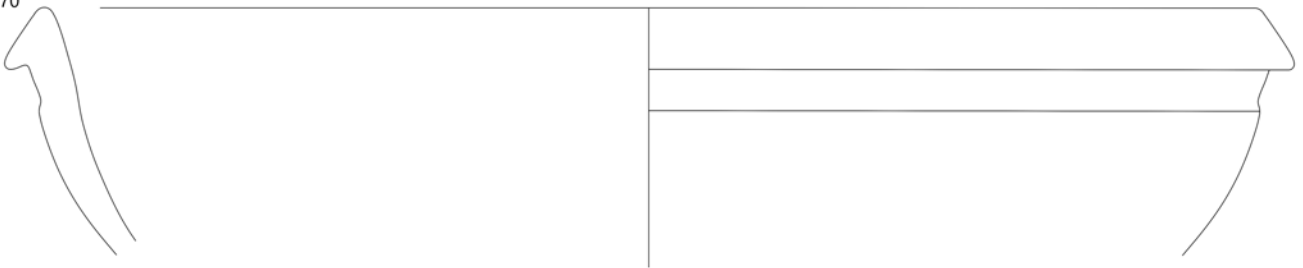

1371

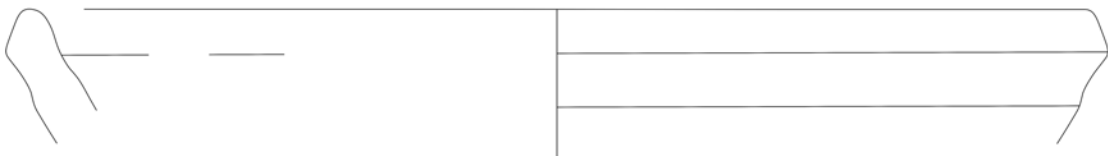

1372



1373



1374



1375



∴ 1367–1369 SE 1, 1370, 1375 SE 600, 1371, 1374, 1376 SE 2, 1372–1373 SE 3a; merilo 1 : 2.

**1376** sek. XXXIX, kv. 1239, SE 2, inv. št. 17379

Odlomek ustja in ostenja trinožnika. Fabrikat: F 3. Na ostenju ima dva žlebova. Vel. 3 × 4,9 cm, pr. u. 29 cm.

**1377** sek. XXXIX, kv. 1212, 1291, SE 2/SE 1303, inv. št. 17380

Odlomek ostenja lonca. Fabrikat: F 3. Na ostenju je okrašen z metličnjem. Vel. 8,2 × 3,9 cm.

**1378** sek. XXXIX, kv. 1218, SE 1301?, inv. št. 17381

Odlomek ustja in ostenja sklede. Fabrikat: F 1. Na ostenju ima kanelure. Vel. 3,6 × 5,6 cm, pr. u. 27 cm.

**1379** sek. XLI, kv. 1320, inv. št. 17382

Odlomek ustja in ostenja lonca. Fabrikat: F 3. Vel. 4,2 × 6,4 cm, pr. u. 24 cm.

**1380** sek. XLVIII, kv. 1512, SE 1a, inv. št. 17384

Melonasta jagoda iz svetlo zelenega stekla. Vel. 1,8 × 1,5 cm.

**1381** sek. XLVIII, kv. 1537, SE 1, inv. št. 17385

Odlomek ustja in ostenja lonca. Fabrikat: F 2. Na ostenju ima žlebove. Vel. 4 × 3,5 cm, pr. u. 11 cm.

**1382** sek. XLVIII, kv. 1519, SE 1, inv. št. 17386

Odlomek ustja in ostenja pokrova. Fabrikat: F 3. Vel. 4 × 4,6 cm, pr. roba 18 cm.

**1383** sek. L, kv. 1576a, SE 1, inv. št. 17387

Odlomek ustja in ostenja čaše. Fabrikat: F 2. Vel. 3,4 × 4,4 cm, pr. u. 11 cm.

**1384** sek. L, kv. 1551, SE 1, inv. št. 17388

Odlomek ustja in ostenja lonca. Fabrikat: F 3. Vel. 2,6 × 5,6 cm, pr. u. 16 cm.

**1385** sek. L, kv. 1601, SE 1, inv. št. 17389

Odlomek ustja in ostenja lonca. Fabrikat: F 3. Vel. 2,4 × 5,8 cm, pr. u. 20 cm.

**1386** sek. LV, kv. 1794c, SE 2, inv. št. 17390

Odlomek ustja in ostenja vrča. Fabrikat: F 1. Na ostenju ima kaneluro. Vel. 3,6 × 5,2 cm, pr. u. 7,8 cm.



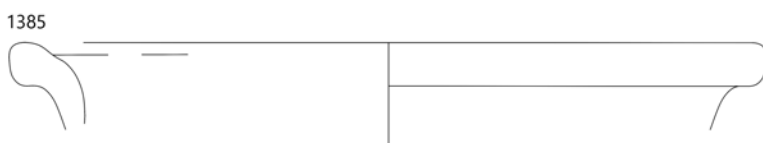
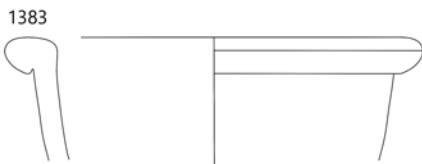
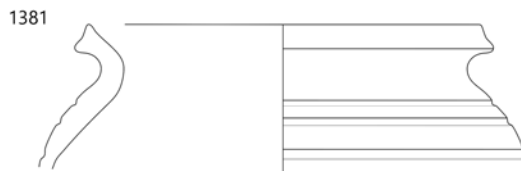
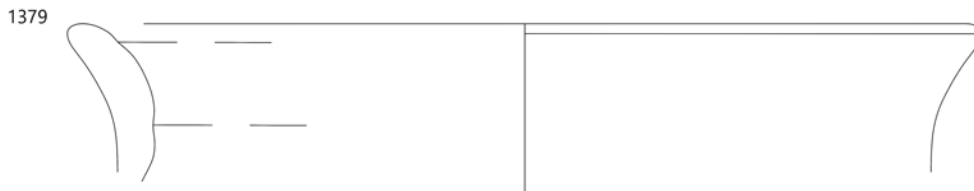
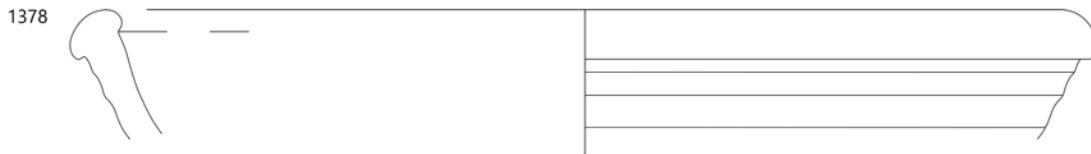
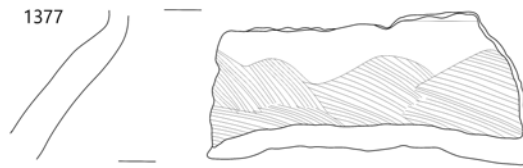
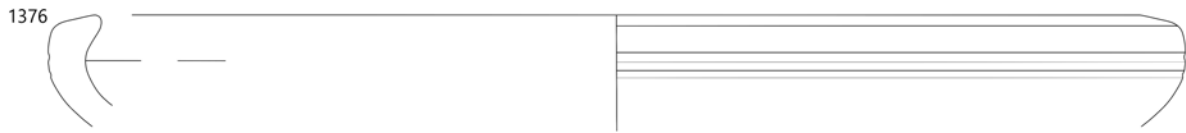

1376, 1386 SE 2, 1377 SE 2/SE 1303, 1378 SE 1301?, 1379 SE ?, 1381–1385 SE 1, 1380 SE 1a; 1380 merilo 1 : 1, ostalo merilo 1 : 2.

**1387** sek. LV, kv. 1794c, SE 2, inv. št. 17391

Odlomek ustja in ostenja vrča. Fabrikat: F 1. Vel. 1,8 × 3,3 cm, pr. u. 8 cm.

**1388** sek. LVI, kv. 1801a, SE 1, inv. št. 17392

Držaj pokrova z ostenjem. Fabrikat: F 1. V. 2,8 cm, pr. dr. 3,3 cm.

**1389** sek. LVII, kv. 1825, SE 1/2, inv. št. 17393

Odlomek ustja in ostenja čaše. Fabrikat: F 1. Vel. 1,8 × 2,8 cm, pr. u. 10 cm.

**1390** sek. LVII, kv. 1856, SE 1/2, inv. št. 17394

Odlomek ustja in ostenja lonca. Fabrikat: F 3. Vel. 3,4 × 6,1 cm, pr. u. 17 cm.

**1391** sek. LVII, kv. 1851, SE 1/2, inv. št. 17395

Odlomek ustja in ostenja trinožnika. Fabrikat: F 3. Na ostenju ima kaneluri. Vel. 4 × 9,5 cm, pr. u. 26 cm.

**1392** sek. LVII, kv. 1852, SE 1/2, inv. št. 17396

Odlomek ustja in ostenja trinožnika. Fabrikat: F 3. Na ostenju ima kaneluro. Vel. 2,8 × 4,1 cm, pr. u. 29 cm.

**1393** sek. LVIII, kv. 1808, SE 2, inv. št. 17397

Odlomek ostenja vrča. Fabrikat: F 3. Na ostenju je okrašen z odtisi trikotnikov. Vel. 5,4 × 6,1 cm, pr. 15,5 cm.

**1394** sek. XIX, kv. 561, SE 2, inv. št. 17398

Odlomek ostenja, najverjetneje lonca. Fabrikat: F 3. Na ostenju je okrašen z odtisi pravokotnikov. Vel. 5,7 × 5,6 cm.

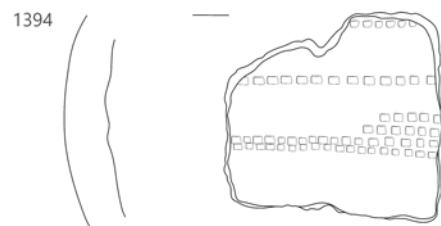
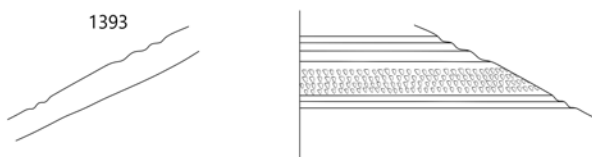
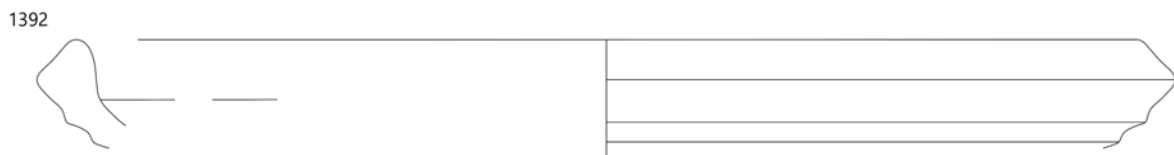
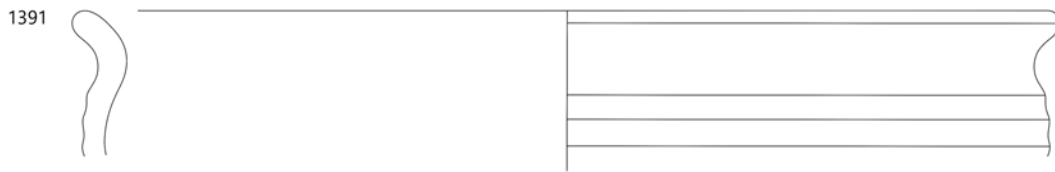
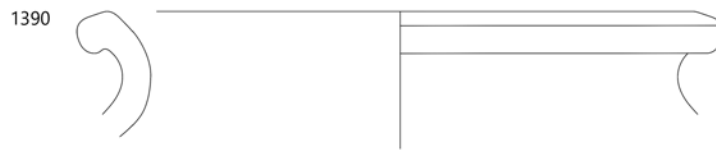

1387–1392 SE 1/2, 1393–1394 SE 2; merilo 1 : 2.