

GROFOVSKO 1 PRI MURSKI SOBOTI

Matjaž Novšak, Evgen Lazar, Samo Sankovič

59

Arheologija na avtocestah Slovenije

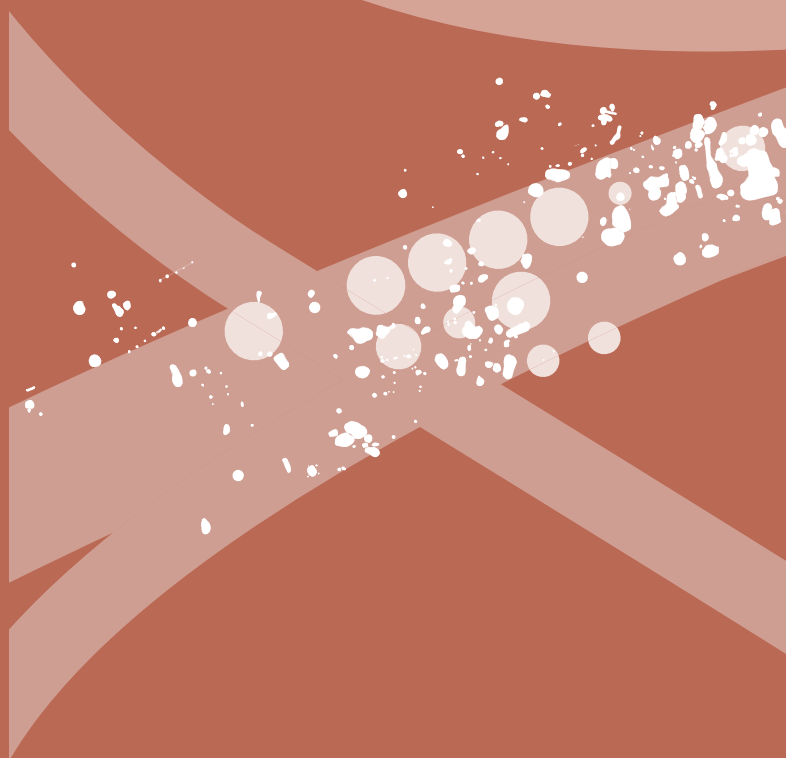

GROFOVSKO 1 PRI MURSKI SOBOTI

Matjaž Novšak, Evgen Lazar, Samo Sankovič

⋮ Prispevki: Metka Culiberg, Borut Toškan, Tomaž Verbič



Uredniški odbor

- : Barbara Nadbath, glavna in odgovorna urednica
- : Bojan Djurič, strokovni svetovalec
- : Tomaž Fabec, pomočnik glavne urednice
- : Nives Zupančič, oblikovalka zbirke in likovna urednica
- : Vanja Celin, tehnična urednica
- : Matija Črešnar, član
- : Milan Sagadin, član
- : Maša Sakara Sučević, članica
- : Katharina Zanier, članica
- : Bernarda Županek, članica

Izdajatelj

- : Zavod za varstvo kulturne dediščine Slovenije
- : Poljanska cesta 40, SI-1000 Ljubljana

Zanj

- : Jernej Hudolin, generalni direktor

Avtorji

- : Matjaž Novšak
- : Arhej, d. o. o.
- : Drožanjska cesta 23, SI-8290 Sevnica
- : arhejdoo@siol.net

- : Evgen Lazar
- : Zavod za varstvo kulturne dediščine Slovenije,
- : Center za preventivno arheologijo
- : Poljanska cesta 40, SI-1000 Ljubljana
- : evgen.lazar@zvkd.si

- : Samo Sankovič
- : Pomurski muzej Murska Sobota
- : Trubarjev drevored 4, SI-9000 Murska Sobota
- : samo.sankovic@guest.arnes.si

Ostali avtorji

- : Metka Culiberg
- : Jadranska 17, SI-1000 Ljubljana
- : meta.culiberg@gmail.com

- : Tomaž Verbič
- : Arhej, d. o. o.
- : Cesta dveh cesarjev 15a, SI-1000 Ljubljana
- : tomaz.verbic@guest.arnes.si

- : Borut Toškan
- : Inštitut za arheologijo, ZRC SAZU
- : Novi trg 5, SI-1000 Ljubljana
- : borut.toskan@zrc-sazu.si

Recenzentki

- : Biba Teržan
- : Oddelek za arheologijo, Filozofska fakulteta,
- : Univerza v Ljubljani
- : Aškerčeva 2, SI-1000 Ljubljana

- : Špela Karo
- : Zavod za varstvo kulturne dediščine Slovenije,
- : Center za preventivno arheologijo
- : Poljanska cesta 40, SI-1000 Ljubljana

Lektorici

- : Martina Rotar (slovenščina)

Oblikovanje in prelom

- : Nives Zupančič

Tehnična priprava publikacije

- : Vanja Celin, Maja Jerala

Računalniška obdelava in priprava slik

- : Mate Božinovič, Evgen Lazar, Luka Šorli

Fotografije

- : Rafko Urankar, Jure Krajšek, Srečko Firšt

Načrt najdišča

- : Sašo Poglajen, Luka Šorli

Geodetske izmere

- : Arhej, d.o.o.

Risbe predmetov

- : Simona Tomažič, Larisa Skalerič

Fotografije predmetov

- : David Badovinac

Konservacija predmetov

- : Jože Lorber, Matjaž Bizjak, Darja Čirič

Ljubljana, 2021

Spletna izdaja

Vse edicije zbirke Arheologija na avtocestah Slovenije so brezplačne.
<http://www.zvkd.si/sl/knjiznica/saas-e-knjige>

Vse raziskave je omogočil DARS, d. d.

Vsebina

1	Uvod <i>Matjaž Novšak</i>	5
2	Geologija in geomorfologija najdišča in okolice <i>Tomaž Verbič</i>	7
3	Način izkopavanj in potek del <i>Matjaž Novšak</i>	11
4	Prazgodovina <i>Samo Sankovič</i>	19
	4.1 Bakrena doba	19
	4.2 Bronasta doba	22
	4.3 Kultura Somogyvár–Vinkovci	22
	4.4 Horizont keramike s pramenastim okrasom	22
	4.5 Pozna bronasta doba	26
5	Zgodnji srednji vek <i>Evgen Lazar</i>	27
	5.1 Gradivo	29
	5.2 Način izdelave keramike	29
	5.3 Lončarska masa	30
	5.4 Oblikovanje keramike	30
	5.5 Trdota keramike	31
	5.6 Načini žganja	31
	5.7 Tipološka razvrstitev keramike	31
	5.8 Ostalo gradivo	45
	5.9 Sklep	45
6	Analize	47
	6.1 Analiza živalskih ostankov <i>Borut Toškan</i>	47
	6.2 Analiza paleobotaničnega materiala <i>Metka Culiberg</i>	48
	6.3 Petrografski pregled kamnitih najdb <i>Tomaž Verbič</i>	53
	6.4 Radiokarbonske analize <i>Robert Huels, Alan Hogg</i>	54
7	Sklep <i>Matjaž Novšak, Evgen Lazar, Samo Sankovič</i>	57
8	Literatura	59

9

⋮ Katalog stratigrafskih enot	63
⋮ 9.1 Bakrena doba	63
⋮ 9.2 Bronasta doba	63
⋮ 9.3 Prazgodovina – neopredeljeno	65
⋮ 9.4 Zgodnji srednji vek	65
⋮ 9.5 Časovno neopredeljene ostaline	71

10

⋮ Katalog gradiva <i>Samo Sankovič, Evgen Lazar</i>	73
⋮ 10.1 Prazgodovina	74
⋮ 10.2 Zgodnji srednji vek	96

1 Uvod

Matjaž Novšak

Na obdelovalni ravnici z ledinskim imenom Grofovsko, neposredno ob južnem robu Murske Sobote, smo leta 2001 opravili arheološka izkopavanja na trasi murskoso-boške obvoznice. Najdišče sta odkrila Branko Kerman in Bojan Djurić s terenskim pregledom leto pred tem (Djurić, Kerman, Novšak 2000), raziskave je nadaljeval Branko Mušič z geofizikalnimi meritvami (Mušič 2000). Po sklenitvi pogodbe (DARS št. 291/2000) je pod koordinacijo ZVKD in konservatorskim nadzorom Ivana Tuška izkopavanja opravilo podjetje Arhej, d.o.o. Dela na terenu so potekala med 1. junijem in 8. avgustom leta 2001. Sodelovali so arheologi Josip Burmaz, Nikša Vujnovič in Simona Tomažič ter takrat še študentje Jožica Hrustel, Sašo Poglajen, Jure Krajšek, Otmar Kovač, Rafko Urankar, Žiga Cimerman, Benjamin Štular in Srečko Firšt. S strojno mehanizacijo so upravljali zaposleni podjetja Mešič, s.p., orodje pa so vihtela dekleta in fantje iz bližnjega okoliša. Poizkopavalna obdelava je potekala kampanjsko. V letu 2005 je nastalo diplomsko delo Evgena Lazarja, v

katerem je pod mentorstvom Timoteja Knifca analiziral keramično gradivo iz zgodnesrednjeveških objektov. V naslednjih letih smo opravili še ostale potrebne postopke ter arhiv najdišča predali Pokrajinskemu muzeju v Murski Soboti.¹



1 Geografski položaj najdišča na DMR 100; ©GURS.

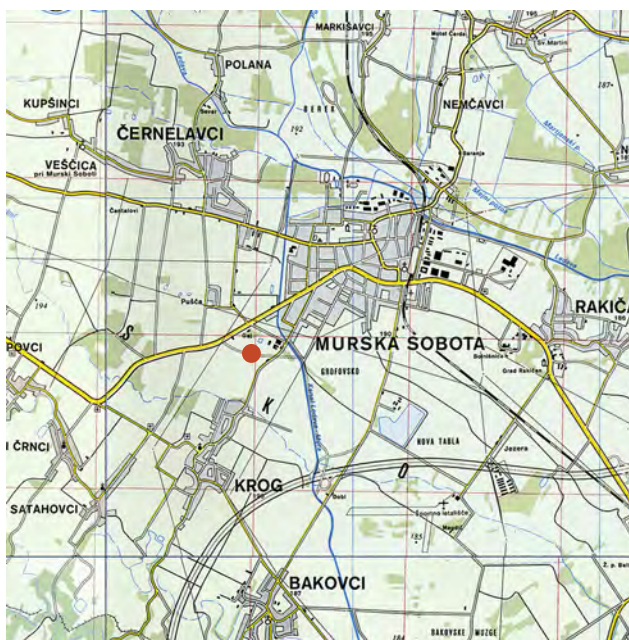

2 Lokacija izkopavanja najdišča na geografski karti znotraj AC trase, M 1: 100 000; vir: Atlas Slovenije, © Mladinska knjiga Založba, d.o.o.

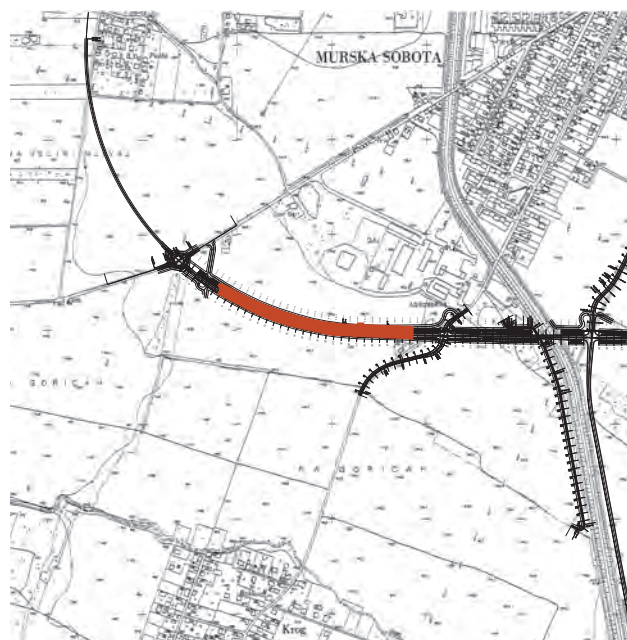

3 Položaj najdišča na trasi AC MP 03 Cogetinci-Radmožanci, M 1: 20 000; podlaga TTN5, lista J282900 in J283000 ter idejni projekt DARS; ©GURS, ©DARS.

1 Avtorji in sodelavci so navedeni v kolofonu publikacije in vsem se zahvaljujem za vložen trud.



4 Strokovni nadzor.

Raziskali smo površino 18.000 m², na kateri smo odkrili ostanke naselbin iz bakrene ali zgodnje bronaste dobe in zgodnjega srednjega veka. Kljub intenzivnemu kmetijskemu obdelovanju teh površin se je ohranilo 59 večinoma vkopanih struktur, od tega 42 shrabenih oz. bivalnih jam, 13 jam za kole, 3 kurišča in struktura zloženega kamnja.

Najdišče leži na ravnici, katere geološka podlaga je valovito prodnata, plitve kotanje med valovi pa so zapolnjene s peščenimi nanosi (sl. 1–3). Slednji ne presegajo debeline 10 cm. Na severnem delu najdišča je muljasta depresija. Predstavlja preostanek nekdanjega paleokorita, ki je pred poselitvijo meandriral vzdolžno v severnem delu. Kasneje se je paleokorito postopoma premikalo proti severu (Verbič 2001; Novšak 2002, 27). Arheološke strukture so se prepoznale šele pod 40 cm debelo ornico (površine so bile v modernih časih globoko orane). Hodna površina med vkopi je bila uničena. Večino z oranjem že poškodovanih vkopov smo našli v predelih dvignjene prodnate podlage, vkopi v muljasti depresiji pa so se bolje ohranili (sl. 4).

Odkrite ostanke lahko ločimo na vsaj dve naselitveni fazi. Starejši, ki so se razprostirali predvsem na zahodnem delu najdišča, datirajo v bakreno dobo in bronasto dobo. Zgodnesrednjeveške oz. zgodneslovanske smo našli predvsem na vzhodnem delu najdišča. V osrednjem delu so se strukture starejše in mlajše naselitvene faze deloma prekrivale.

Raziskavam, ki jih predstavljamo na tem mestu, so v letu 2002 sledila še izkopavanja vzhodno od lokalne ceste Murska Sobota–Krog. Ekipe Pokrajinskega muzeja Murska Sobota je na površini 6.000 m² ugotovila nadaljevanje zgodnesrednjeveške poselitve iz druge polovice 7. stoletja in prve polovice 8. stoletja ter nekaj rimskodobnih struktur. Najdišče so poimenovali Grofovsko 2, rezultate pa predstavili v zvezku št. 22 serije AAS publikacij, kjer poleg ostalega najdemo tudi podroben arheološki oris prostora (Kerman 2011c, 7, 14, 52).²

² Ker Kermanov oris zajema vso aktualno vedenje o obravnavanem prostoru, v tem zvezku teh podatkov ne podvajamo.

2 Geologija in geomorfologija najdišča in okolice

Tomaž Verbič

Najdišče se nahaja med Mursko Soboto in Krogom, trasa pa poteka v smeri vzhod–zahod. Sam regionalno geomorfološki položaj najdišča je enak kot na drugih najdiščih med Bakovci in Rakičanom, ki smo jih tudi spremljali z geološkega oziroma sedimentološkega vidika. Podlaga na tem območju povsod predstavlja peščen prod (z lečami in plastmi peska), ki ga je nasula Mura predvsem tekom viška zadnje poledenitve in deglaciacije v Alpah (22.000–15.000 let pred sedanostjo). Časovne opredelitve peščenega proda prav iz te lokacije sicer nimamo, na navedeno obdobje pa logično sklepamo glede na podatke iz drugih delov Slovenije in tudi sicer iz evropskega predalpskega prostora. V tem času so ledeniki v doline nanесли ogromne količine kamninskega drobirja, ki so ga potem reke prenašale po porečju dolvodno. Zaradi taljenja ledu in zaradi povečane količine padavin tekom deglaciacije so bili pretoki rek večji kot danes. Razpoložljivi material in tekoča voda kot transportni mehanizem sta rezultirala v nastanku obširnih prodnih zasipov. Mura je tedaj imela vodni režim, značilen za ledeniško izcedne reke, široka dolina med Goričkim in Slovenskimi Goricami je dodatno omogočala prepletajoč tok tedanje reke. Za prepletajoč rečni tok so najbolj značilne sedimentne oblike vzdolžne (longitudinalne) prodne sipine, ki so se oblikovale med aktivnimi rečnimi koriti. Bregovi vsakokratnega aktivnega korita so bili peščeno-prodnati, nekohezivni in zato zelo nestabilni. Aktivna rečna korita so se zato neprestano premeščala.

Prodnate sipine, ki nastajajo v prepletajočem se rečnem toku, so različnih dimenzij, teoretično jih uvrščamo v različne velikostne rede. Sipine 1. reda naj bi bile nekajkrat večje kot sipine 2. reda itd. Vendar teorija v stohastičnih hidrodinamičnih procesih, ob katerih se sipine odlagajo, velikokrat nima svojega zrcala na terenu. Na terenu smo opazili, da so manjše sipine široke le nekaj metrov, večje pa več kot 100 m.

Vzdolžne sipine tedanje Mure lahko smatramo kot geološko osnovo za arheološke najdbe iz obdobja od mlajšega paleolitika naprej. Sipine smo lahko, poleg najdišča Grofovsko, v različnih presekih opazovali praktično na vseh najdiščih med Bakovci in Rakičanom (Nova Tabla, Pod Kotom-jug, Pod Kotom-sever, Kotare–Baza, Jezera, Za Raščico, Krog–cesta). Njihovo generalno smer pogojuje odtočna

smer Mure na tem območju, to je dolina med Goričkim in Slovenskimi Goricami.

Dna prodnih sipin so bila naknadno zapolnjena z različnimi sedimenti, ponekod je kasnejša sedimentacija dosegla tudi temena teh sipin. Najpogosteje smo kot zapolnitve opazovali poplavne sedimente, ki so nastajali ob poplavljanju Mure, prav tako pa ob poplavljanju manjših potokov. Kot poplavni sediment sta najbolj pogosta pesek in peščen mulj. Nekatera dna sipin so zaradi svoje topografije funkcionirala kot potočna korita. Tod je voda vrezala svoje korito, ga širila na enem in zapolnjevala na drugem boku. V takih koritih je z bočnim odlaganjem nastajal predvsem čist pesek. Vsekakor so ti naravni procesi potekali skozi vsa arheološka obdobja in neprestano spreminjali krajino, večinoma v smislu čedalje večje izravnosti.

Človekovi posegi v prostor so, predvsem v zadnjem stoletju, rezultirali v nizu sprememb v naravnem okolju. Kot prvo moramo omeniti znižanje podtalnice kot posledico številnih posegov v prostor. S tem je vplival tudi na manjše vodotoke na površini. Z intenzivnim poljedelstvom, predvsem s strojno obdelavo kmetijskih površin po drugi svetovni vojni, je človek dodatno posegel v naravni prostor. Relativno rahla tla na tem območju dovoljujejo zelo globoko oranje, s tem pa intenzivno bočno premeščanje materiala iz topografsko višjih na nižje predele. Taka obdelava dodatno izravnava teren.

Današnji tok Mure je na številnih mestih reguliran s človekovimi posegi in zato nima naravnih zakonitosti. Nekaj desetletij, mogoče stoletje nazaj, je bil njen tok tipično meandrirač. Stari meandri so v reliefu še zelo lepo ohranjeni. Sprememba iz pleistocenskega prepletajočega v holocenski meandrirač tok je posledica podnebnih in s tem tudi hidroloških sprememb ter tudi posledica nekoliko manjše količine erodibilnega materiala, ki je ostal v zgornjih delih alpskih dolin.

Glede časovne umestitve sedimentacijsko-erozijskih procesov lahko na podlagi spremljave najdišč na zgoraj omenjenih lokacijah rečemo, da se situacija spreminja od primera do primera. Medtem ko so bili aluvialni erozijsko-sedimentacijski procesi na območju najdišča Pod kotom-jug aktivni med in po arheoloških obdobjih, je situacija na sosednjem najdišču Krog–cesta drugačna, večina teh aktivnosti je tu

starejša od arheoloških obdobj. Na najdišču Nova tabla so številni dokazi za aluvialno aktivnost po antičnem obdobju, na najdišču Za Raščico pa menimo, da gre za istočasno poplavljanje in sedimentacijo s strani vodnega toka in obdelovanje površine s strani nekdanjih prebivalcev.

Sedimenti na najdišču Grofovsko v strukturnem, petrografskem, paleogeografskem in na splošno v facialnem smislu ne odstopajo od tistih, najdenih na drugih najdiščih med Bakovci in Rakičanom. Najdišče se razteza od ceste Murska Sobota–Krog proti zahodu in poteka po trasi današnje ceste, s katero je Murska Sobota povezana z avtocesto. Prodne sipine na tem območju imajo smer 250 stopinj in so torej skoraj vzporedne s traso najdišča, ki poteka približno v smeri vzhod–zahod.

V vzhodnem delu izkopnega polja je pleistocenska naplavina Mure, peščen prod, praktično na površini, pomešan je z ornico oziroma obdelovalnim horizontom Ap. V sondi 1 je peščen prod prekrit z drobnnozrnatim peskom. Vidno je onduliranje površine peščenega proda. Ta valovitost je verjetno posledica dveh nekdanjih manjših potočnih korit, ki sta bili ujeti na dnu prodne sipine (sl. 5).



5 Sonda 1, pogled z zahoda.

V sondi 2 lahko opazujemo vrh prodne sipine, ki se proti severu naglo spusti proti dnu, tu so se nanj usedali peščeni in muljasti sedimenti (sl. 6, 7).

Sipine imajo smer 250, trasa pa 270 stopinj, med seboj oklepata le majhen kot. Pregib je strm in nakazuje na erozijski nastanek. Dno sipine je najprej zapolnjeno s peskom, ki je bil odložen v aluvialnem okolju. Nad peskom je peščen mulj temno sive barve (5Y4/1), ki se je zelo verjetno odlagal v stoječi vodi, nekakšni mrtvici, mrtvem rokavu. Taki mrtvi rokavi so bili ugotovljeni na več najdiščih v Prekmurju in vedno na dnu prodnih sipin – topografskih depresij. Časovno so zapolnitve teh mrtvih rokavov lahko različne – ponekod so mlajše ali istočasne kakor poselitve (Nova Tabla – rimsko obdobje), ponekod pa starejše (Pod kotom–sever). Moja opazovanja na tem najdišču niso omogočala nedvomne časovne opredelitve nastanka tega sedimenta.

V 13. vrsti kvadrantov je bila preko pregiba z vrha proti dnu prodne sipine izkopana sonda (sl. 8, 9). Profil sonde prikazuje sl. 10.



7 Sonda 2, pogled z nasprotne strani.



6 Sonda 2. V tem delu je na trasi najdišča pregib z vrha sipine proti njenemu dnu. Sonda je le ponekod dosegla talnino, peščen prod.



8 Sonda 3 v 13. vrsti kvadrantov preko pregiba z vrha proti dnu prodne sipine.



Glede na najdbo odlomka keramike sklepamo, da je vsaj del zapolnitve nastal med arheološkimi poselitvami tega območja ali kasneje. Plasti 4–6 so nedvomno rečne oz. potočne. Plasti 2 in 3 sta se akumulirali v relativno stoječi vodi, mrtvici, ki jo je voda preplavila le občasno, mogoče nekajkrat letno. Prodniki v tej plasti izvirajo z vrha prodne sipine in so od tam izprani.

Sprijet žgani material

Na najdišču smo našli nekaj kosov sprijetega materiala z makroskopskimi znaki, ki utegnejo nakazovati ožganost oz. izpostavljenost visokim temperaturam. Za petrografsko analizo smo vzeli štiri vzorce. Glede na petrografsko opazovanja lahko rečemo, da je bil material res izpostavljen visoki temperaturi, zrna so vidno ožgana; material po strukturi pripada muljastemu pesku, po sestavi prevladuje kremen; ne gre za žlindro (kovinsko), nedvomno je sestava nekovinska v več kot 90 %; ne moremo trditi, da gre za kakršnokoli namensko žganje.

Plast	Globina	Opis sedimenta
1	0–50 cm	zasušeno, brez opisa
2	50–80 cm	muljast pesek, posamezni prodniki, 5YR4/1
3	80–130 cm	muljast pesek, posamezni prodniki, 5YR2/2, na globini 85 cm kos keramike
4	130–160 cm	pesek, 5YR3/2
5	160–190 cm	pesek, drobnozrnat, 5G4/1
6	190+ cm	peščen prod (leča med peskom)

9 Zapolnitev nad dnem prodne sipine.



10 Pogled na izkopno polje v vzhodnem delu najdišča. Na veliki večini tega dela najdišča peščen prod sega do površine in tvori pomemben del ornice (horizont Ap) z več kot 50 % skeleta.

3 Način izkopavanja in potek del

Matjaž Novšak

Na najdišču Grofovsko 1 smo sledili metodologiji, ki jo je leta 1999 za obsežna ravninska najdišča z okrnjeno vertikalno stratigrafijo in s sporadičnimi odkritji uvedel SAAS na Novi Tabli (Guštin 2002). Še leto pred tem smo obsežna plana najdišča v celoti prekopavali ročno. Ko pa se je na prekmurskih ravninah izkazalo, da gre za izredno obsežne površine z raznovrstnim arheološkim potencialom, je klasično metodo ročnega izkopa s totalno artefaktno kolekcijo na manjšem arealu izpodrinila destruktivnejša metoda, ki zajame obsežnejše površine.

Krovne preorane plasti so bile odstranjene strojno (sl. 11). Zbiralne enote so zaradi predeponiranja najdb (prvič z globokim oranjem, drugič pa z bagrskim odkrivanjem) smiselno velike (v našem primeru 10 × 10 m; sl. 12). Ročno so izkopane intaktne plasti in vkopane strukture (sl. 13, 14), ki se običajno zaznajo šele na stiku z geološko podlago. Polnila vkopanih jam ali stojk so vzorčena z vsaj 10-odstotnim odvzemom polnil, ki smo jih pregledali z mokrim sejanjem.

Strategijo odkrivanja na tako velikih površinah narekuje tudi omejitev znotraj odkupljene trase. Najdišče se odkriva po linijah z vmesnimi deponijami (na Grofovskem smo traso razdelili na štiri vzdolžne pasove), ki se naknadno prestavijo na že raziskani pas (sl. 15). Ker nimamo možnosti hkratnega vpogleda na celotno površino, je toliko pomembnejši del dokumentacije natančna geodetska izmera. Prav na prekmurskih avtocestnih najdiščih se je tovrstno dokumentiranje uveljavilo kot obvezen del arheološke prakse. Geodetsko dokumentiranje je bilo izvedeno v takrat veljavnem državnem koordinatnem sistemu D-48 (imenovan tudi Gauss Kruegerjev sistem). Navezovalne točke, iz katerih je bilo izvršeno dokumentiranje, so bile določene z GPS metodo in na podlagi transformacijskih parametrov transformirane v omenjeni sistem. Kot dodatek k celostnemu vpogledu na najdišče pa je ekipa Rafko Urankar, Jure Krajšek in Otmar Kovač redno opravljala vertikalno in poševno fotografiranje terena s pomočjo helioplana (sl. 16–18).



11 Strojni izkop ornice z večjim bagrom.

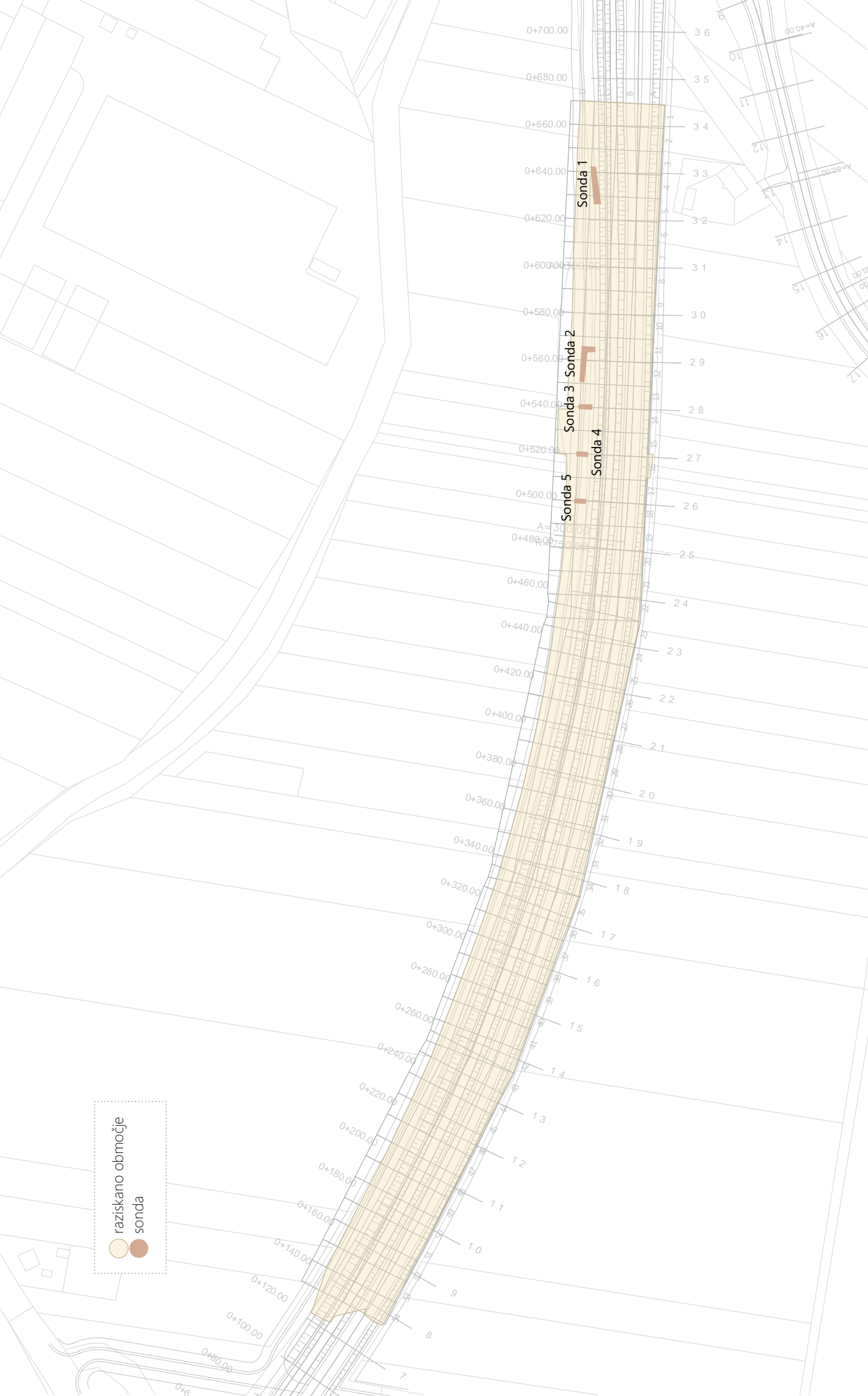

raziskano območje
 sonda

12 Območje najdišča s kvadranti in sondami; M 1:2000.

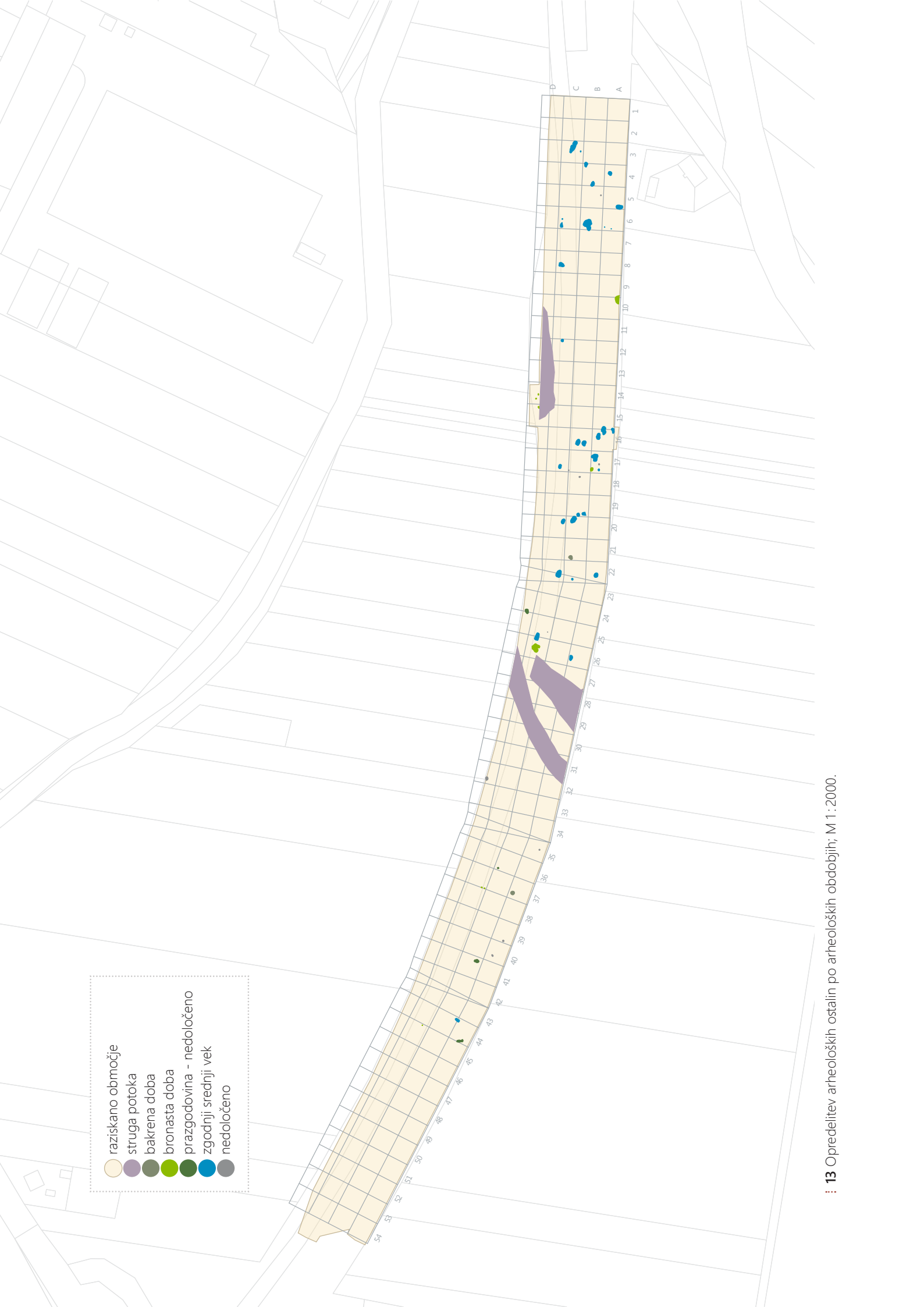

- raziskano območje
- struga potoka
- bakrena doba
- bronzna doba
- prazgodovina - nedoločeno
- zgodnji srednji vek
- nedoločeno

13 Opredelitev arheoloških ostalin po arheoloških obdobjih; M 1 : 2000.

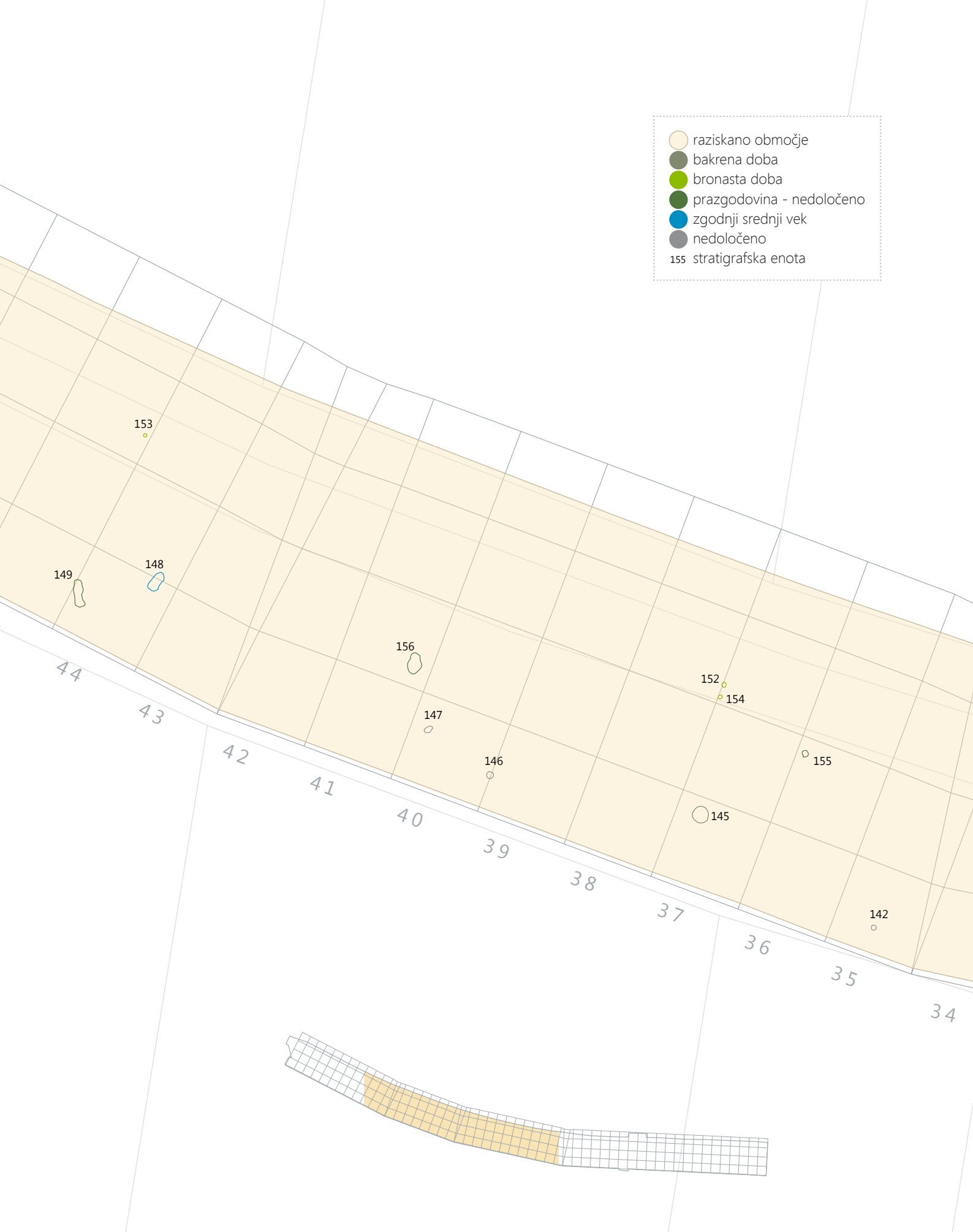

- raziskano območje
- bakrena doba
- bronasta doba
- prazgodovina - nedoločeno
- zgodnji srednji vek
- nedoločeno
- 155 stratigrafska enota

14 (strani 14–17) Detajlna opredelitev arheoloških ostalin po arheoloških obdobjih; M 1: 500.

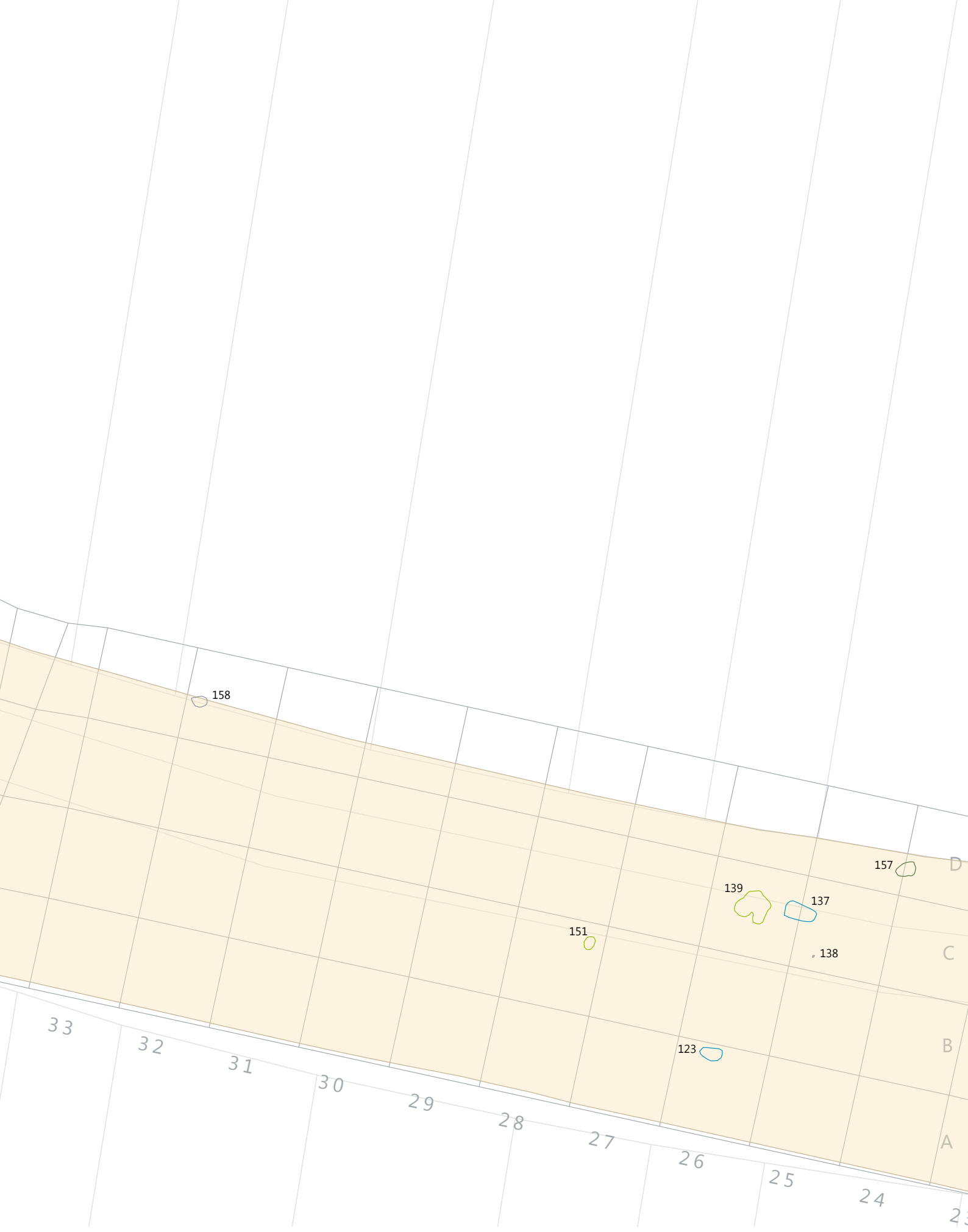

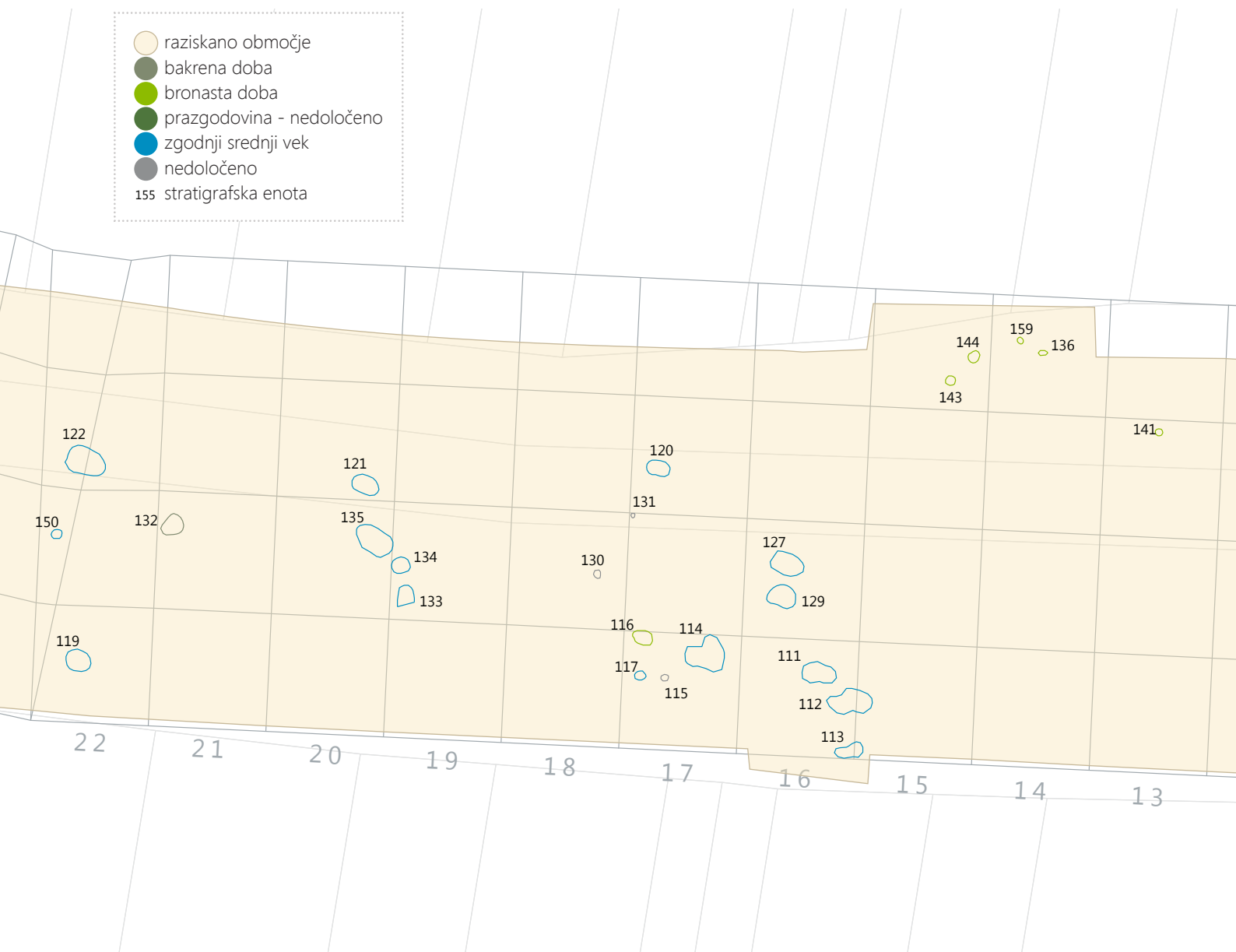

18 Izsek tlorisne situacije v pasu B-C, dokumentiran s helioplanom.

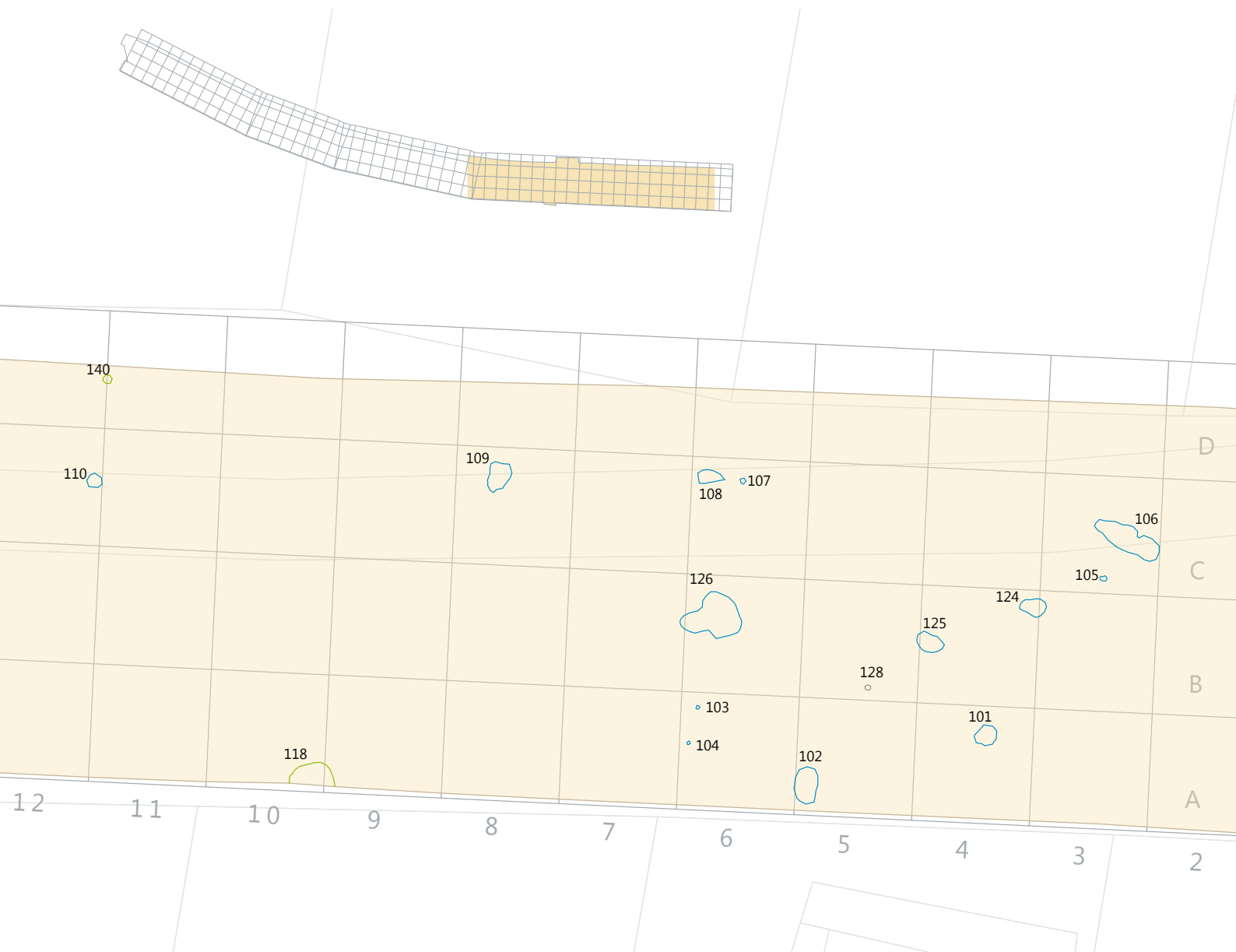



15 Odkrivanje v vzdolžnih pasovih z vmesnimi deponijami.



17 Dokumentiranje.

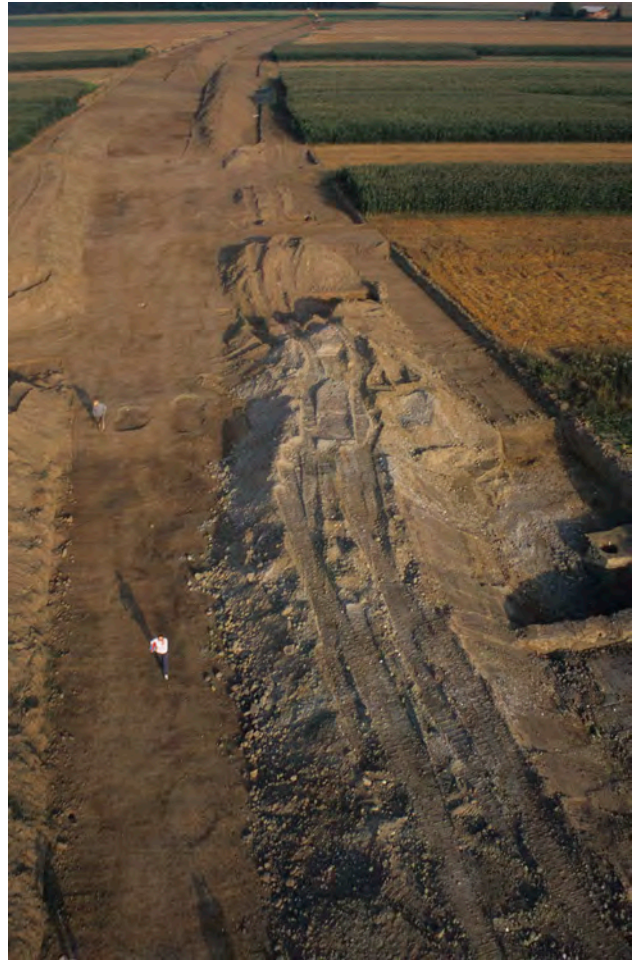

16 Pogled na najdišče; posneto s helioplanom.

4 Prazgodovina*

Samo Sankovič

Na najdišču so bili odkriti ostanki iz bakrene in bronaste dobe. Medtem ko je bila bakrenodobna poselitev precej skromna, zastopana samo z eno jamo, je bilo ostankov iz bronaste dobe in zgodnjega srednjega veka precej več (sl. 19). Na najdišču ni ohranjene hodne površine iz nobenega obdobja poselitve, zato stratigrafski odnosi niso jasni. Ker nivojev, s katerih so bile jame vkopane, ni (podobno je na večini prekmurskih najdišč), je kronološka delitev izpeljana predvsem na osnovi najdb.

Sledovi prazgodovinske poselitve se kažejo kot jame, razpršene po skoraj celotni površini najdišča, ki pa jih ne moremo natančno razložiti. So pa dokaz, da je obstajala naselbina, ki je bila najbrž delno uničena z globokim oranjem. Edino pod plastjo SE 50, ki ni bila v celoti izkopana (sega izven izkopnega polja), bi lahko domnevali objekt s pripadajočim kuriščem (SE 136).

Največ prazgodovinskih ostankov na najdišču je bilo iz zgodnje bronaste dobe. Večinoma gre za vkope manjših ali večjih jam v geološke plasti, razpršene po skoraj celotnem najdišču. Le zahodni del najdišča je bil brez kakršnihkoli sledov, na vzhodnem delu pa so bile na razdalji manj kakor sto metrov od vzhodnega roba izkopnega polja samo zgodnje-srednjeveške in neopredeljive vkopane arheološke ostaline.

Jame so ohranjene zelo plitvo, zato domnevamo, da jih je bilo nekaj že uničenih in jih ne moremo smiselno povezati v tlorisne zasnove objektov. Pri vseh gre, z izjemo ene večje plasti in dveh kurišč, za jame, vkopane v geološke plasti, tako naplavinke kakor tudi v geološko prodnato osnovo. Ker pa posamezne časovno ločljive jame nimajo jasne stratigrafske lege, tako kakor na večini prekmurskih najdišč so namreč vkopane iz nekdanje hodne površine, ki ni ohranjena, zgornji deli jam pa so uničeni, tako da jih je bilo težko ločiti po posameznih obdobjih. Še posebej je to veljalo v primerih, ko je prst, ki je zapolnjevala jame, vsebovala samo nekaj majhnih koščkov lončenine ali pa je bila brez najdb. Nekaj jam (SE 149, SE 155 in SE 156) je vsebovalo tako majhno in netipično količino prazgodovinske keramike, da jih nismo mogli natančneje opredeliti, pripisali smo jih na splošno prazgodovinskemu obdobju.

* Besedilo je bilo oddano uredništvu leta 2011, kar pomeni, da je upoštevana takrat aktualna literatura.

Prazgodovinsko poselitev smo poskusili ločiti na skromno bakrenodobno in intenzivnejšo bronastodobno, v kateri so se pokazale tri faze poselitve. Arheološki ostanki, najdbe, primerjalna analiza keramike in časovna umestitev poselitve so, razdeljeni po posameznih obdobjih, opisani v nadaljnjem besedilu.

4.1 Bakrena doba

Najstarejše najdbe izvirajo iz bakrene dobe. Nekaj jih je bilo v ilovnati plasti, ki je ležala tik pod ornico (SE 20; **G1**). V jami SE 139 sta bila med bronastodobno lončenino tudi odlomek ostenja posode, okrašene z brazdastimi vrezi, in glinena zajemalka (**G113** in **G121**). Kot zanesljivo bakrenodobno smo lahko označili le eno večjo, vendar plitvo jamo SE 145. V njej so bili odlomki lončenine, med njimi dva okrašena z vbodi in brazdastimi vbodi (**G2–3**). Tudi jamo SE 132, ki leži 150 m vzhodno, smo na podlagi primerjave lončenine in podobnih faktur keramike pripisali temu obdobju.

Odlomek **G2**, okrašen z vodoravno vrsto vbodov, je bil najbrž del skleda na visoki nogi, kakršne poznamo z mnogih prekmurskih najdišč in tudi od drugod. Gre za tipično posodo lasinjske kulture s primerjavami na bližnjih najdiščih: na Bukovnici (Šavel 2006, 19), v Zagoncah (Kavur 2006, kat. št. 1), Ivankovcih (Tušek, Kavur 2011, G114–118, G164–165 idr.), Sodaloku (Kavur *et al.* 2006, 9) in drugih.

Odlomek posode **G1** je okrašen z vzporednimi vrezi v slogu lasinjskih posod, denimo na posodah iz Bukovnice (Šavel 2006, 17–18, 20, 23), Šafarskega (Šavel 2006, 27, 30–33), najdišča Pri Muri (Šavel 2008, kat. št. 10, 22–23, 26 idr.), Zagonc (Kavur 2006, kat. št. 5) in Ivankovcev (Tušek, Kavur 2011, G39, G41–43).

Primerjave okrasu brazdastega vreza na skledi **G3** in odlomku posode **G113** ni treba iskati daleč. Na grobišču Pod Kotom-jug, izredno bogatem z najrazličnejšimi posodami, ki so bile uporabljene večinoma kot žare, najdemo podobne okrase na različnih tipih posod (Šavel 2009, G20, G38, G160, G170 idr.). Na podlagi primerjav z lončenino s slovenskih, madžarskih, avstrijskih in hrvaških najdišč so posode opredeljene v kulturno skupino keramike z brazdastim

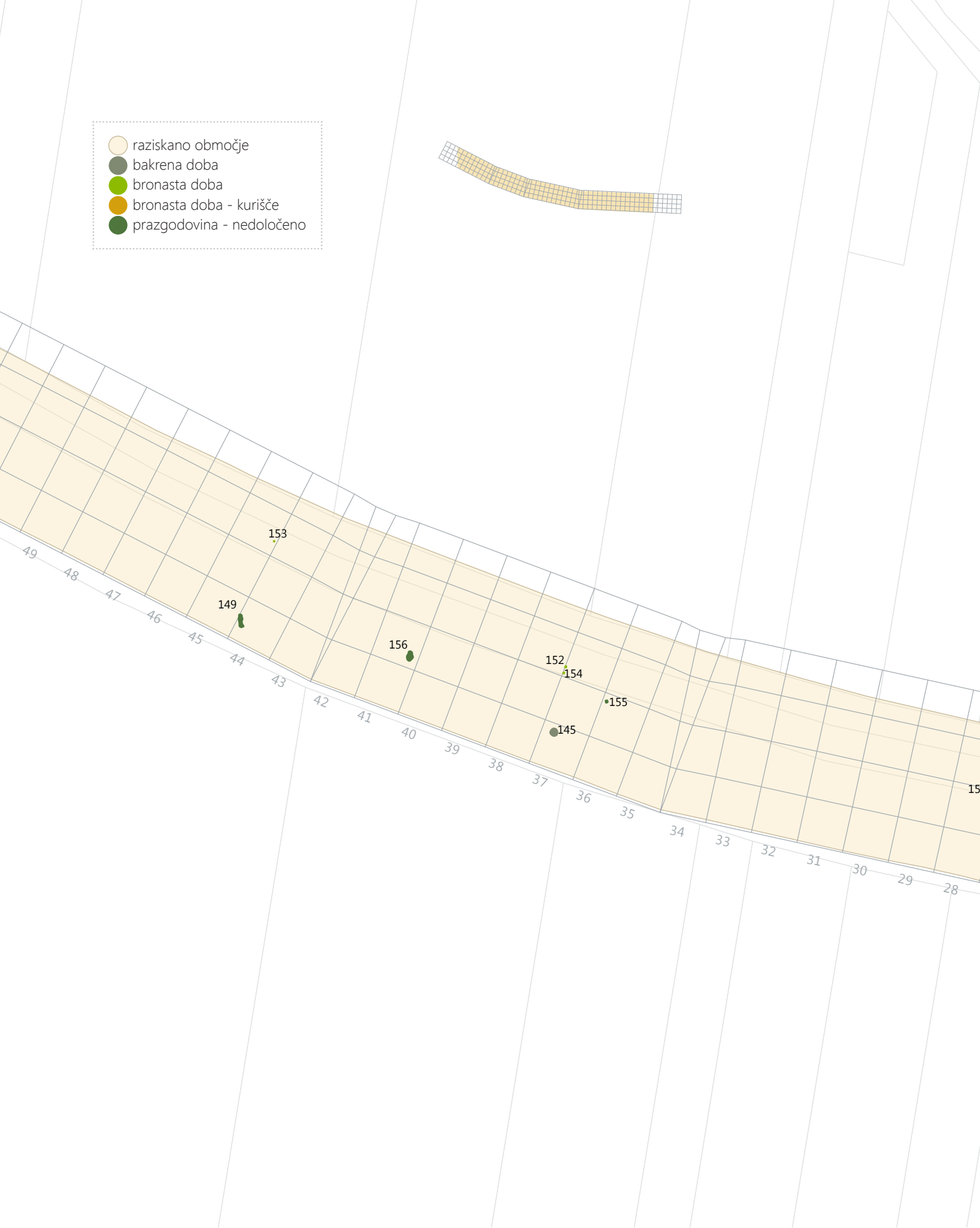

19 Načrt prazgodovinskih naselbinskih ostalin; M 1: 1000.



vrezom, kamor sodita tudi naša odlomka, in tako je jama SE 145 okvirno datirana v sredino 4. tisočletja pr. n. št.

4.2 Bronasta doba

Največ ostalin na najdišču je bilo poleg zgodnesrednjeveških iz zgodnje bronaste dobe. Večinoma gre za vkope manjših ali večjih jam, zgoščenih predvsem na osrednjem delu najdišča. Večina odkritih jam je plitvo ohranjena, precej pa jih je bilo najbrž uničenih, zato jih ne moremo smiselno povezati v tlorisne zasnove objektov.

4.3 Kultura Somogyvár–Vinkovci

Časovno izpovedne in določljive so prevladujoče keramične najdbe, zgodnjebronastodobne lahko razdelimo v dva časovna horizonta: starejši obsega začetek bronaste dobe, z najdbami kulture Somogyvár–Vinkovci, mlajši pa keramiko s pramenastim okrasom.

Kulturno pripadnost kulturi Somogyvár–Vinkovci kažejo najdbe iz jame SE 143 (G122) in nekoliko mlajše jame SE 139. Med oblikami prepoznamo vrč (G122) in v celoti ohranjen lonec s kratkim razčlenjenim vodoravnim rebrom na prehodu vratu v rame posode (G108; sl. 20). Podobna sta lonca G106 in G107, ki pa ju moramo glede na glino z grobimi primesmi, iz katere sta bila narejena, umestiti v horizont pramenaste keramike (glej poglavje 4.4 Horizont keramike s pramenastim okrasom).

Vrč G122 je podoben manjšim vrčem z bližnjega najdišča Za Raščico (Šavel, Sankovič 2010, sl. 28: 2). Bondárjeva je podobne vrčke z najdišča Börzönca blizu Nagykanizse na Madžarskem uvrstila v tip B/3 (Bondár 1995, Fig. 16: B3). Primerljivi so tudi na Založnici in Parth na Ljubljanskem barju (Velušček, Čufar 2003, t. 12: 6; Harej 1987, t. 3: 6, t. 5: 4, 12 idr.).

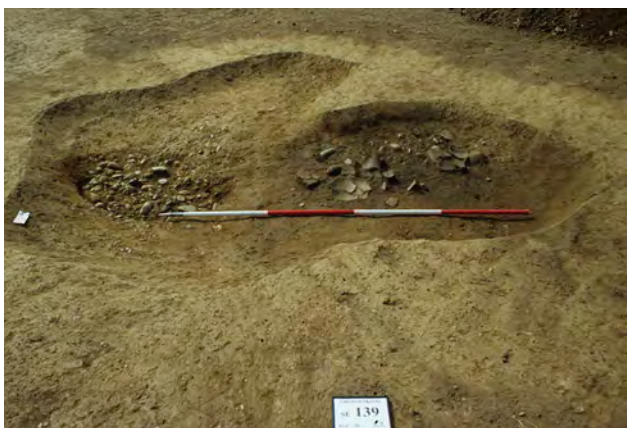

20 Prazgodovinska jama vkopana v prod z ostanki lonca (SE 139, G108).

Dobre primerjave je najti tudi trebušastemu loncu z vodoravnim, s prsti razčlenjenim rebrom na prehodu v dolg stožčast vrat (G108; sl. 20). Podobnega, razlika je le ta, da ima rebro okoli celotnega oboda, najdemo na bližnji Raščici (Šavel, Sankovič 2010, sl. 26: 604). Veliko odlomkov loncev s podobnim kratkim vodoravnim rebrom na ramenu je najdenih tudi v Börzöncah na Madžarskem (Bondár 1995, Pl. 124: 18, 20, Pl. 158: 248 idr.).

Vsa zgoraj omenjena najdišča sodijo v kulturo Somogyvár–Vinkovci, kateri lahko na podlagi primerjalne analize lončenine pripišemo tudi naše najdišče, in sicer jama SE 143. Radiokarbonska analiza oglja iz te jame daje 95,4-odstotno zanesljiv podatek za čas med okvirno 2465 in 2234 pr. n. št.³ V jami SE 139 je bilo nekaj odlomkov keramike, ki po našem mnenju prav tako pripadajo kulturi Somogyvár–Vinkovci, vendar kaže večina keramike mlajše značilnosti. Vseeno pa lahko na podlagi naše analize čeprav skromnega keramičnega gradiva in radiokarbonskega datuma sklenemo, da je bilo to območje poseljeno med 25. in 23. stoletjem pr. n. št. Poleg Raščice, Bratoncev in Pinc (Šavel, Sankovič 2010; Guštin, Zorko 2010; Sankovič 2010, 92, sl. 1) nam najdbe z našega najdišča dopolnjujejo sliko poselitve Prekmurja v začetnem obdobju bronaste dobe.

4.4 Horizont keramike s pramenastim okrasom

Poleg obravnavanih najdb z začetka bronaste dobe je največ prazgodovinskih jam in posledično najdb iz časa razvite zgodnje bronaste dobe in delno srednje bronaste dobe, saj so vsebovale lončenino z okrasom odtisnjene pramena.

Na podlagi pregleda lončenine in v nekaterih primerih tudi lege posameznih jam smo temu obdobju pripisali najdbe iz plasti SE 50, več jam in jam za kole (SE 116, SE 139, SE 140, SE 141, SE 144, SE 151 in SE 159) ter iz enega kurišča (SE 136).

Plast SE 50 (v zgornjem delu je bila na podlagi zgoščitve keramike izločena SE 52), ki je prekrivala nekaj jam, je segala preko severnega roba izkopnega polja. Nekaj jam pod njo bi lahko v zahodnem delu orisovalo tloris delno uničenega objekta (jami SE 144 in SE 159) s pripadajočim kuriščem (SE 136). Možno je torej, da je na tem mestu stal objekt z začetka bronaste dobe, po njegovem propadu pa je bil prekrit

3 SE 143: Radiokarbonska starost: BP 3884 ± 31. 1Σ razpon (verjetnost 68,3 %): cal BC 2455–2420 (verjetnost 19,8 %), 2404–2358 (verjetnost 26,6 %), 2354–2330 (verjetnost 14,3 %), 2322–2310 (verjetnost 7,5 %). 2Σ razpon (verjetnost 95,4 %): cal BC 2465–2286 (verjetnost 93,5 %), 2247–2234 (verjetnost 1,9 %).



21 Lonec iz jame SE 144 (G123).

z odpadno keramiko za izravnavo terena. Na drugih delih najdišča vidnih tlorisov stavb nismo zasledili.

Na tem območju najdišča torej lahko domnevamo naselbino iz obdobja pramenaste keramike.

Horizont pramenaste keramike vglavnem zastopajo keramične najdbe, količinsko izstopa plast SE 50 s preko 3000 kosi zelo fragmentirane keramike. V jamah je bilo najdb veliko manj (na primer v jami SE 139 je bilo najdenih 184 kosov, v jami SE 116 pa 166 kosov itn.).

Največ je odlomkov posod z lijakastimi vratovi, ki so lahko bolj (npr. G10, G17, G18, G106, G107 idr.) ali manj izvihani (npr. G5, G37, G57, G61, G63 idr.), redkeje navpični (G67, G68). Edini v celoti ohranjeni lonec ima lijakast vrat in kratko rame, ki z izrazitim klekom prehaja v trebuh (G123; sl. 21, 22). Eden redkih boljše ohranjenih loncev ima podoben močno izvihan lijakast vrat, ki prav tako kakor pri prejšnjem presega največji obod bolj zaobljenega trupa (G84). Lonec ima tudi kratko vodoravno rebro na prehodu v rame posode, podobno tudi odlomek G70. Ta dva in tudi nekateri drugi lonci so na vratovih okrašeni z odtisi pramenov, lahko z vodoravnimi odtisi (G27, G28) ali pa kombinacijo vodoravnih in valovitih (npr. G25, G26, G84 in G85; sl. 23).

Nekaj je loncev z izrazito navzven usločenimi ustji (G40, G95, G100).

Dno z ostenjem posode, okrašeno z navpičnim metličanjem, pripada večjemu loncu ali pitosu (G124).

Tipična oblika horizonta pramenaste keramike so kroglasti vrči z lijakastimi ustji. Posode so zelo fragmentirane, zato smo jih le na podlagi velikosti ločili od loncev, ki so večinoma večji. Vrči imajo trakaste ročaje, ki povezujejo vrat z ramenom posod (G8, G9, G19, G29, G88, G90), ali pa majhne tunelaste ročaje na prehodu vratu v rame posode (G16). Ročaji so lahko okrašeni s prameni (npr. G16, G111 idr.). Pri dveh zaradi fragmentiranosti in obrabe ornamenta



22 Detajl skleda z vsebino iz jame SE 144 (G123).

ne moremo z gotovostjo trditi, ali gre za odtis pramena ali posamezne odtise vrvice (G19 in G110). Vratovi vrčev in loncev so pogosto okrašeni z odtisom pramena, bodisi z odtisom več vodoravnih pramenov (G11, G21, G87 idr.) ali kombinacijo odtisov vodoravnih in valovitih pramenov (G12, G14, G15, G86). Ti prameni so lahko pet- (G11), šest- (G20, G27, G54), sedem- (G18, G24), deset- (G53) ali celo dvanajsttračni (G26). Pri nekaterih posodah so bili odtisi na vratu posode narejeni z različno širokimi prameni, tako je na primer na loncu G84 vodoravni narejen s sedem-, valovnica pa s šesttračnim, na G85 pa vodoravni pas z osem-, valovnica pa s sedemtračnim pramenom.

Med lončenino z našega najdišča so skleda in skodele precej maloštevilne. Posebnost predstavlja skleda G7 z navzven izvihanim robom ustja, okrašena z odtisnjenima pramenoma. Več je odlomkov skled z navznoter usločenim zgornjim delom ostenja. G44 in G92 imata preprosti zaobljeni ustji. Skleda G6 in G80 imata ustje v obliki črke T, G78 pa ima ustje na notranji strani odebeljeno. Večja G77 in manjša skleda G79 imata vodoravno kaneluro tik pod robom ustja.

Zastopani sta tudi dve skodeli z ročajema (G76 in G82).

V plasti SE 50 so bili najdeni odlomki ostenja in ročajev pitosov (G46, G47, G48). Tovrstne posode imajo praviloma lijakast vrat ter dva ali štiri ročaje na najširšem delu trupa.

Vse posode so izdelane prostoročno, žgane pa v različnih razmerah. Lonci so redukcijsko, oksidacijsko in nekontrolirano žgani. Opaziti pa je, da je večina z odtisi pramenov okrašenih posod žgana redukcijsko, ima namreč temno sivo do črno površino. Enako velja za okrašene vrče, ki imajo večji delež posod žganih v redukcijskih razmerah.

Lončarske gline nismo podrobno analizirali, smo pa opazili, da so, kar zadeva velikosti primesi, pri izdelavi posod uporabljali dve različni lončarski glini. Za večje posode, pitose in neokrašene lonce so uporabljali zelo grobo lončarsko glineno maso, ki je imela tudi večje primesi, predvsem majhne

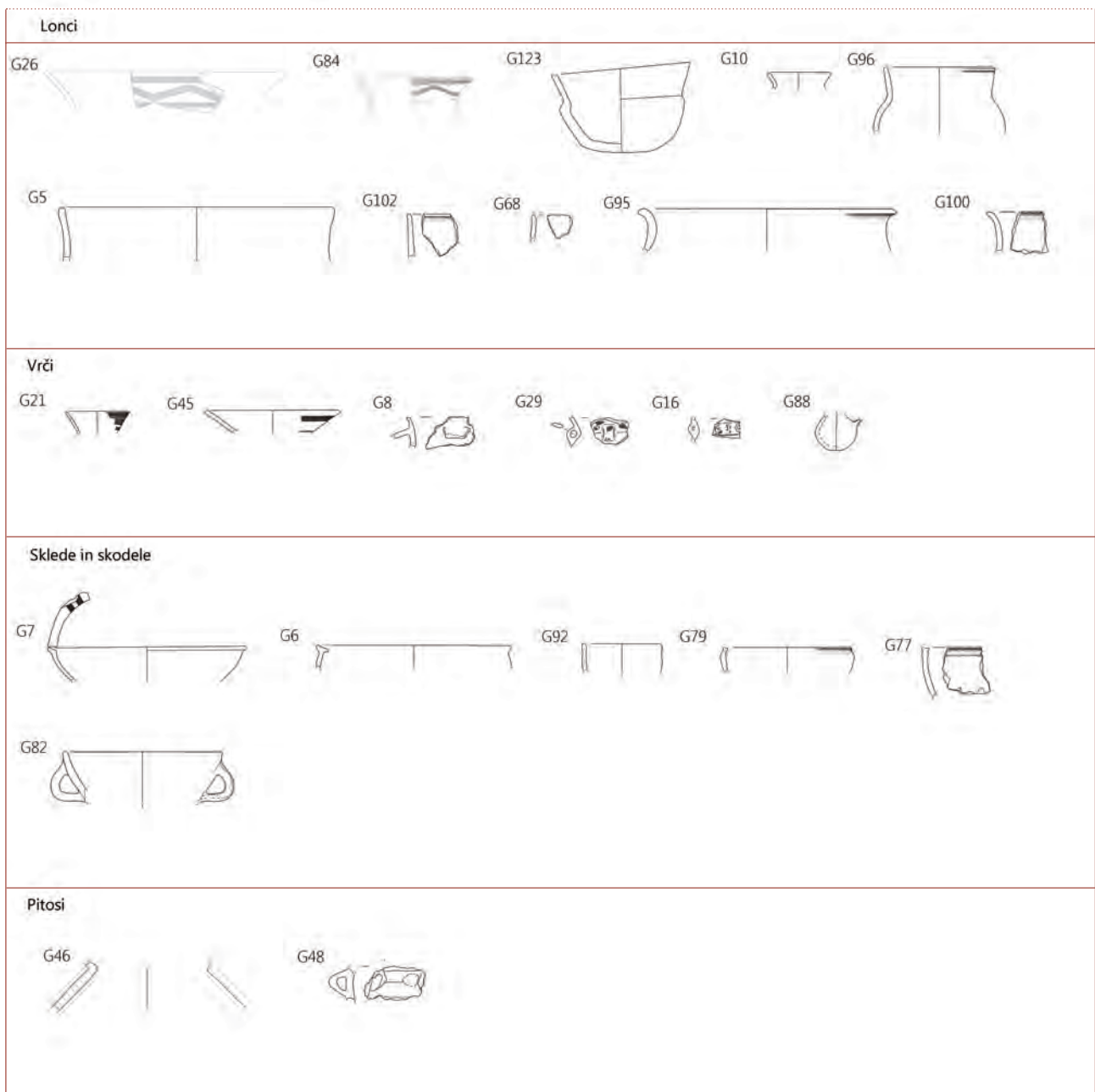

23 Tipološka tabela keramičnih najdb iz bronaste dobe (M 1: 8).

kamenčke, ki niso bili vglajeni v stene, tako da je površina zelo groba in hrapava (npr. G46–47). Zgoraj omenjeni okrašeni redukcijsko žgani lonci in vrči so izdelani iz finejše gline in imajo večinoma gladke površine (npr. G21, G25–29, G84 idr.).

Na območju južno od Murske Sobotne so najdišča iz zgodnje bronaste dobe z lončenino podobnih oblik in okrasov z odtisi vrvice na vratovih in ročajih posod zelo pogosta. Na nekaterih so bili ugotovljeni bogatejši ostanki iz tega obdobja, na drugih pa samo posamezne posode. Od jugozahoda proti severovzhodu si sledijo: Pod Kotom-jug (Sankovič 2009), Pod Kotom-cesta (Tušek 2010), Pod Kotom-sever (Kerman 2003), Za Raščico (Šavel, Sankovič 2010), Kotarekrogi (Kerman 2011b) in Nova Tabla (Guštin 2003; Guštin

2005). Nekoliko severno od teh najdišč, odkritih na poteku avtoceste južno od Murske Sobotne, leži naše najdišče Grofovsko (glej sl. 1 pri Sankovič 2010).

Vendar so zgoraj naštetna najdišča le na prvi pogled enaka Grofovskemu, natančneje gledano je namreč primerljivo le najdišče Nova Tabla, na katerem je zastopana tudi keramika s pramenastim okrasom (glej npr. Sankovič 2010, t. 4: 1). Najdišči Pod Kotom-jug in Kotarekrogi (Sankovič 2009; Kerman 2011a) imata sorodne oblike posod, a sta starejši, saj nekatere najdbe keramike sodijo v starejšo kulturo Kisapostag. Naše najdišče moramo na podlagi primerjav in radiokarbonskih datacij pripisati mlajšemu obdobju.

Dobre primerjave najdemo številnim posodam. Vrč s trojnimi vodoravnimi pramenastimi okrasom na vratu, podoben našim **G11**, **G21** in **G87**, je bil najden v Vindiji na Hrvaškem. Markovič ga postavlja v stopnjo A–1 klasične licenskokeramične kulture (Markovič 2003, 128, t. 7: 1 in 1a). Vrč ima našim (**G13**, **G29**) podoben pramenast okras na ročaju. Podobne okrase zasledimo tudi na ustjih posod s kolišč pri Igu (Korošec 1957, t. 1: 1) in Podgorači v Slavoniji (Majnarić Pandžić 1977, t. 1: 1, t. 2: 1–6 idr.).

Na Grofovskem je pogost okras na vratovih posod odtis pramena, spletenega iz zelo tanke vrvice. Izveden je tako, da je med dvema vodoravnima pasovoma valovit odtis pramena (**G25**, **G26**, **G84–86**). Enako okrašeno ustje imajo lonci iz Nove Table (Sankovič 2010, t. 4: 1), Slivnice (Strmčnik Gulič 2001, sl. 6), Grabrovca in Koprivniškega Ivanca–Piškornice (Markovič 2003, t. 8: 1 in 10: 1–2). Iz Koprivniškega Ivanca–Piškornice izvirata celi posodi, podobni našemu najboljšo ohranjenemu loncu s tovrstnim okrasom (**G84**). Markovič jih datira v stopnjo A–1 in A–2 klasične licenskokeramične kulture (Markovič 2003, 128, t. 10: 3–4).

Vrču z majhnim ročajem na prehodu vratu v rame posode (**G29**) je najti podobnega v Grabrovcu (Markovič 2003, t. 9: 2), še manjšim tunelastim ročajem, kakršen je na primer naš **G16**, pa na loncu iz Notranjih goric (Korošec 1957, sl. 1: 1) ter loncu iz Koprivniškega Ivanca (Markovič 2003, t. 10: 1).

Navpične odtise pramenov na ročajih (**G16**, **G29**, **G49** in **G111**) ima vrč iz Slivnice (Dular 1999, sl. 2: 5), Grabrovca in Koprivniškega Ivanca, kjer je prvi opredeljen v stopnjo A–1, drugi pa v stopnjo A–2 klasične licenskokeramične kulture (Markovič 2003, t. 8: 2 in t. 10: 5) ter Podgoraču (Majnarić Pandžić 1977, t. 1: 1, t. 2: 1, 6).

Izrazito bikonično oblikovan lonček **G114** je podoben oblikam nekaterih vrčev, kakršen je na primer vrč iz Gušča (Majnarić Pandžić 1976, t. II).

Skleda **G7** z izvihanimi in z odtisoma pramenov okrašenim ustjem je podobna posodi, najdeni v jami I s pramenasto keramiko na najdišču Dražburg na Gradiščanskem in najdišču Vesele na Slovaškem, ki pripada kulturi Madarovce (Benkovsky Pivovarová 1972, Abb. 3: 3 in Abb. 5: 1).

Odlomek ostenja, okrašen z navpičnim metličanjem (**G124**), je bil najbrž del večjega lonca z ovalnim ali s kroglastim trupom in lijakastim vratom, kakršna sta dva z Grabrovca (Markovič 2003, t. 9), in sodi med značilne oblike grobe keramike v času horizonta pramenaste keramike.

Arheološki ostanki (jame, kurišče in večja plast) iz obdobja horizonta pramenaste keramike niso preveč izpovedni, smiselnih tlorisnih zasnov objektov prav tako ni zaznati. Tudi

tipološko določljivih in izpovednih najdb ni veliko, smo pa poselitev iz tega obdobja lahko natančno umestili z zgoraj navedenimi primerjavami, na voljo pa imamo tudi več radiokarbonskih analiz oglja, na podlagi katerih lahko sklepamo na časovni razpon od 19. do 16. stoletja pr. n. št. Analiza je pokazala, da je najstarejša jama SE 139 (1883–1773 cal BC (1Σ–68,2 %) oz. 1911–1744 cal BC (2Σ–95,4 %). Jama vsebuje tipične oblike posod, značilne za kulturo pramenaste keramike, vrče in lonce z lijakastimi vratovi (**G83–87**, **G90–91** idr.), od katerih so nekateri okrašeni z odtisi pramenov. V njej pa je bil najden tudi cel lonec s kratkim vodoravnim razčlenjenim rebrom (**G108**, ki kaže sorodnost s starejšo kulturo Somogyvár–Vinkovci. Datuma analiz iz jame SE 116 in kurišča SE 136 sta sočasna (SE 116: 1864–1691 cal BC (1Σ–68,3 %) oz. 1878–1686 cal BC (2Σ–95,4 %); SE 136: 1756–1689 cal BC (1Σ–68,2 %) oz. 1875–1665 cal BC (2Σ–95,4 %). Najdbe niso izpovedne, jama SE 116 je imela samo nekaj odlomkov ustij loncev, ostenje in dno posode (**G65–69**), medtem ko je kurišče SE 136 vsebovalo tudi en odlomek lonca, okrašenega s kratkim vodoravnim rebrom na prehodu vratu v rame posode in odtisom pramena (**G70**) ter vrč (**G71**). Ta datuma se lepo ujemata z edinim z najdišča Podgorač–Breške (1880–1610 cal BC (1Σ–66 %) oz. 1878–1686 cal BC (2Σ–95,4 %); Majnarić Pandžić 1977, 74 in Forenbaher 1993, 251, t. 1). Veliko podobnosti z našo keramiko je zaslediti v oblikah in okrasju, kakor smo zapisali že zgoraj v primerjalni analizi keramike. Najmlajši radiokarbonski datum ima SE 50, ki je tudi stratigrafsko mlajša od nekaterih jam s pramenasto keramiko in prej omenjenega kurišča SE 136, saj leži nad njimi (SE 50: 1681–1600 cal BC (1Σ–68,3 %) oz. 1685–1525 cal BC (2Σ–95,4 %). Z najdbami najbogatejša plast je vsebovala veliko odlomkov keramike, zastopani so vsi tipi posod, vrči (**G16**, **G19**, **G21** idr.), lonci (**G25**, **G26**, **G30–43** idr.), pitosi (**G46–48**), skleda in skodele (**G77–80**, **G82**).

Čeprav so najdbe skromne, se nam zdi pomembno, da med vrvičastimi okrasi na našem najdišču popolnoma prevladuje pramenast okras. To dejstvo nam skupaj z radiokarbonskimi datumi kaže, da Grofovskega ne moremo povsem enačiti z bližnjimi najdišči, kakršni sta Pod Kotom–jug in Kotare–Krog. Obe sta opredeljeni v nekoliko starejšo kulturo Kisapostag, ki ima sicer sorodne ali skoraj enake oblike in okrase. Najdbe na najdišču Grofovsko po našem mnenju kažejo, da je kulturo Kisapostag s preprostejšimi odtisi enojnih vrvic na vratovih posod v Prekmurju v 19. ali 18. stoletju pr. n. št. nasledil fenomen pramenaste keramike z enakimi oblikami posod, vendar okrasi odtisnjene pramena, ki obstaja do konca 17., ali tudi še v 16. stoletju pr. n. št.

4.5 Pozna bronasta doba

Na osrednjem delu najdišča smo na razdalji manj kakor meter eno od druge našli dve manjši jami (SE 152 in SE 154). V prsteh, ki ju je zapolnjevala, smo našli večinoma odlomke večje posode (G126–127), ki je že po vrsti gline in preseku odlomkov odstopala od ostalih, najdenih v prazgodovinskih plasteh. Večjo posodo smo opredelili kot pitos, katerega okras ima dobre primerjave na različnih tipih posod v Dolnjem Lakošu, predvsem pa je podoben kosom dveh večjih posod (npr. Dular *et al.* 2002, t. 13: 2 in t. 21: 6), od katerih je ena enaka v celoti ohranjenemu pitosu z najdišča Magyaród–Hidvépuszta iz Madžarske (Dular *et al.* 2002, sl. 27: 1).

Oloris pri Dolnjem Lakošu je opredeljen v srednjo, verjetneje pa v pozno bronasto dobo ali stopnji Bd D–Ha A1 (Dular *et al.* 2002, 173). Pitos in jami lahko po našem mnenju pripišemo istemu obdobju.

5 Zgodnji srednji vek

Evgen Lazar

Zgodnesrednjeveška naselbina, ki se je ohranila v obliki zgodnesrednjeveških jam, se je razprostirala na vzhodnem in osrednjem delu izkopnega polja. V osrednjem delu sta se območji bronastodobne in zgodnesrednjeveške poselitvene faze deloma prekrivali (sl. 24).

Zgodnesrednjeveške jame (vkopi, objekti) so bile nepravilnih oblik in so bile odkrite v dveh večjih skupinah. Prva skupina jam se je nahajala na skrajnem vzhodnem koncu izkopnega polja (kv. A4–6, B4–6, C3–8), to so jame SE 101, SE 102, SE 105, SE 106, SE 107, SE 108, SE 109, SE 124, SE 125 in SE 127. Del jih je bilo verjetno stojk SE 102, SE 103, katerih polnilo ni vsebovalo najdb. Stratigrafska enota 128 pa je interpretirana kot zgostitev kamnov. Tako lahko na podlagi njihove lokacije samo domnevamo, da so bile del zgodnesrednjeveške naselbine, saj njihova razvrstitev ne kaže tlorisne zasnove, ki bi kazala na obstoj objekta na tem območju.

Druga velika koncentracija zgodnesrednjeveških jam je bila odkrita 70 m zahodneje, na območju kvadrantov A15–22, B16–23 in C17–23. To skupino jam so sestavljale SE 111, SE 112, SE 113, SE 114, SE 117, SE 119, SE 120, SE 121, SE 122, SE 127, SE 129, SE 133, SE 134, SE 135 in SE 150, ki jih je bilo mogoče razdeliti na tri dele. Prvi, vzhodni del so sestavljale jame SE 111, SE 112, SE 113, SE 114, SE 117, SE 120, SE 127 in SE 129, drugi, srednji del, ki se je nahajal nekoliko zahodneje, jame SE 121, SE 133, SE 134 in SE 135, tretji, zahodni del pa jame SE 119, SE 122 in SE 150. Objekta SE 123 in SE 137 sta bila nekoliko odmaknjena od skupine in sta bila vkopana tik ob vzhodnem robu muljaste depresije SE 21, v kvadrantih A26, C25–26. Objekt SE 110 je bil vkopan med prvo in drugo skupino, v kvadrantih C11–12. Edini zgodnesrednjeveški objekt, odkrit v skrajnem zahodnem delu najdišča, je objekt SE 148 v kvadrantih A–B44.

Na podlagi tlorisov in presekov jam ter analogij z bližnjih in bolj oddaljenih zgodnesrednjeveških naselbinskih najdišč smo ugotovili, da je na najdišču na Grofovskem mogoče razlikovati dva tipa jam oz. objektov. V prvo skupino lahko štejemo jame, ki kažejo znake bivanja–zemljanke ali polzemljanke, drugo skupino jam pa predstavljajo jame, ki so rabile kot pomožni objekti stanovanjskih objektov.

V prvi, vzhodni skupini sta bila takšna dva stanovanjska objekta z nekaj spremljevalnimi objekti. Gre za zemljanke, ki sta imeli različna tlorisa. Zemljanka SE 106 je imela

podolgovat, ovalen tloris, ki se na sredini nekoliko zoži. Na bivalni značaj te jame kažejo predvsem velikost in oblika tlorisa, pa tudi gradivo, najdeno v njej, in tudi ognjišče oz. kurišče, ki je bilo odkrito v neposredni bližini. Zemljanka SE 126 pa je imela nepravilen tloris, kar je verjetno posledica dolgotrajnega uničevanja z oranjem. Prvotna oblika tlorisa zemljanke SE 126 je bila verjetno pravokotna z zaobljenimi vogali. Na to kaže predvsem profil ohranjenega dna, ki je v širšem delu nekoliko poglobljen in vsebuje ostanke ognjišča oz. kurišča. V drugi skupini sta prav tako kakor v prvi dve jami zanesljivo stanovanjska objekta oz. zemljanki. Imeli sta podobna tlorisa kakor jami v prvi skupini. Tako je imela jama SE 114 podoben tloris kakor jama SE 126, le da je bila nekoliko manjša. Jama SE 135 pa je imela podoben tloris kakor jama SE 106. Razlikovali sta se le po tem, da jama SE 135 ni imela zožitve na sredini in je bila nekoliko bolj zaobljena. Poleg jam, ki jih razlagamo kot stanovanjske objekte, je bila odkrita še ena jama, za katero lahko domnevamo, da je predstavljala bivališče. Jama SE 137 je bila namreč odkrita na območju, kjer ni bilo drugih zgodnesrednjeveških jam. Tako je predstavljala edino večjo jamo, okoli katere ni bilo drugih manjših jam. Na podlagi tlorisa, profila in najdenega gradiva pa je kazala podobnosti z zemljankama SE 106 in SE 135. Glede oblike in velikosti tlorisov pa je vprašljiva namembnost jam SE 102, SE 112, SE 122 in SE 127, verjetno so rabile kot pomožni objekti.

Na podlagi oblike tlorisov smo na najdišču Grofovsko ugotovili tri tipe objektov, ki jih v svojem delu o vrsti slovanskih hiš v zgodnjem srednjem veku opisuje Peter Šalkovský (Šalkovský 2001). Po njegovi razvrstitvi bi jami SE 106 in SE 137 sodili v tip 2 (Šalkovský 2001, Abb. 1: 2). Gre za bivalne objekte s podolgovatim in pravokotnim tlorisom. Podobni objekti se pojavljajo tudi na najdiščih Popava I pri Lipovcih (Cipot 2008, 60, sl. 3), Nedelica (Lazar 2008, 76, sl. 2), Slivnica pri Mariboru (Strmčnik Gulič, Ciglencečki 2002, sl. 2), Podgorica pri Ljubljani (Novšak 2002, sl. 4), Břeclav Pohansko–Jižní přehradi na Moravskem (Šalkovský 2001, Abb. 26: 7, 8), Sternberger Burg v Nemčiji in Żukowice pri Głogowu na Poljskem (Parczewski 1989, Tab. XXIV). Tak tip objektov se pojavlja od zgodneslovanskega obdobja pa vse do 9. stoletja (Šalkovský 2001, 41). Podoben tloris ima tudi objekt SE 135, le da je nekoliko bolj zaobljen in je zato bolj podoben bivalnim objektom, ki jih je P. Šalkovský (2001) pripisal tipu 3 z bolj ovalnim, ledvičastim ali nepravilnim tlorisom (Šalkovský 2001, 42). Podobni objekti so se pojavili tudi na najdiščih Pod kotom–jug pri Krogu (Šavel 2002, sl. 1), Kotare–Baza pri Murski Soboti (Kerman 2002, sl. 4) in na slovaških najdiščih Spišské Tomášovce, Parchovany, Laškárska Nová Ves in Bratislava–Devínska Nová Ves (Šalkovský

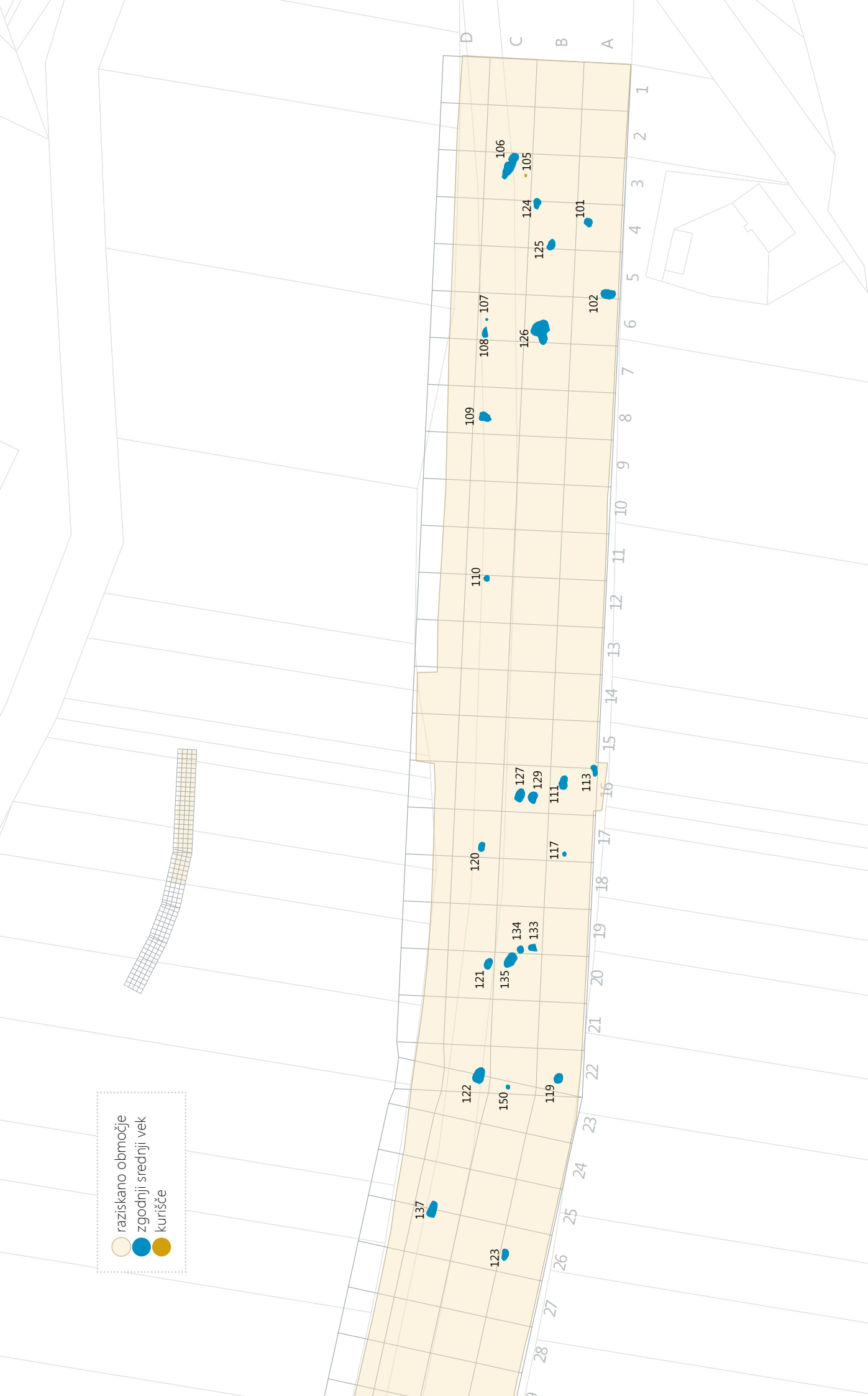

24 Načrt zgodnjersrednjeveških naselbinskih ostalin; M 1:1000.

2001, Abb. 27: 4–6; 28: 6). Objekti tega tipa se pojavljajo od druge polovice 6. do konca 7. stoletja (Šalkovský 2001, 55). Na podlagi ohranjenega tlorisa bi lahko v tip 3 sodila tudi objekta SE 114 in SE 126. Zaradi poškodovanosti obeh pa se zdi, da sta imela prvotno pravokotni tloris, zaradi tega bi ju lahko pripisali tipu 1A po Šalkovskem (Šalkovský 2001, Abb. 1: 1A); zanj je značilno, da imajo stavbe pravokoten tloris, ni pa sledov kolov za stavbno konstrukcijo (Šalkovský 2001, 17). Zaradi poškodovanosti objektov na Grofovskem je dobre primerjave zelo težko najti. Edina prava analogija je zemljanka, odkrita na bližnjem najdišču Popava I pri Lipovcih, ki ima zelo podoben tloris in presek (Cipot 2008, 60). Objekti tega tipa, ki so veliko bolj ohranjeni in imajo podobno na eni strani poglobljen profil, so bili odkriti na najdiščih Mužla–Čemkov–Nové Zámky na Slovaškem (Šalkovský 2001, Abb. 5: 6) in Żukowice pri Głogowu na Poljskem (Parczewski 1989, Tab. LXVI).

Pomožni oz. spremljevalni objekti so v skupinah v neposredni bližini bivalnih objektov. Njihove namembnosti se ni dalo natančneje opredeliti. Verjetno je, da so odkrite jame ostaline shrambnih ali odpadnih jam. Jame v neposredni bližini bivalnih objektov so verjetno rabili za hranjenje, bolj oddaljene pa za odlaganje odpada. Le trije taki objekti (SE 110, SE 123, SE 148) so ležali oddaljeno. Njihove namembnosti ni bilo mogoče določiti.

Usmerjenost objektov na najdišču Grofovsko je enaka kakor na podobnih najdiščih zgodnesrednjeveških in zgodneslovanskih naselbin. Vseh pet jam, ki jih razlagamo kot bivalne objekte, je usmerjenih vzhod–zahod. Prav tako pa imajo vsi ti objekti vzhodni konec rahlo zamaknjen proti jugu, zahodnega pa proti severu, kar se ujema z usmerjenostjo stavb na večini zgodneslovanskih najdišč (Šalkovský 2001, 114).

5.1 Gradivo

V zgodnesrednjeveških jamah smo odkrili 1573 odlomkov lončenine, okrasno ploščo konjske opreme (falero) (sl. 25), dve vretenci in steklene jagode. Od vseh odlomkov keramike smo za podrobno obravnavo izbrali 247 kosov, kar predstavlja približno 16 odstotkov vseh odkritih odlomkov keramike. Izbrani so bili vsi odlomki ustij, dnov in vsi okrašeni odlomki ostenij posod.



25 Falera (G250a).

5.2 Način izdelave keramike

Analiza načina izdelave zgodnesrednjeveške keramike je bila osredotočena na štiri njene lastnosti: na lončarsko maso, oblikovanje, trdoto in način.

Pri analizi lončarske mase so bile upoštevane smernice M. Horvat, saj so se te zdele najprimernejše za objektivno preučevanje glinene mase (Horvat 1999, 159). Določene so bile vrste primesi v masi, velikost zrnec teh primesi in njihova pogostost. Tako smo oblikovali kode za mase, sestavljene iz treh delov. Vrste primesi so označene z velikimi tiskanimi črkami (Horvat 1999, 159): A–kremen, C–sljuda, D–organske snovi in G–zdrobljena keramika (grog). Ta črka je na prvem mestu v kodi. Na drugem mestu je numerična vrednost, ki predstavlja velikost zrnec primesi: 1 – zelo fina (do 0,25 mm), 2 – fina (od 0,26 do 0,50 mm), 3 – drobna (od 0,51 do 2,00 mm), 4 – groba (od 2,01 do 3,00 mm) in 5 – zelo groba (nad 3,01 mm). Na zadnjem mestu v kodi pa je numerična vrednost, ki predstavlja pogostnost pojavljanja zrnec primesi na površini: 1 – redka (do 5 zrnec na 1 cm²), 2 – zmerna (od 5 do 10 zrnec na 1 cm²) in 3 – obilna (nad 10 zrnec na 1 cm²) (Horvat 1999, 159). Nekatere kode imajo več znakov (6 ali 9), odvisno od tega, koliko vrst primesi je v glineni masi.

Način oblikovanja je bil naslednji kriterij preučevanja keramike (Horvat 1999, 17). Uporabljene so bile naslednje numerične vrednosti: 1 – prostoročno, 2 – počasno vreteno oz. vreteno na ročni pogon in 3 – vreteno na nožni pogon.

Trdota keramike je tretji kriterij preučevanja (Horvat 1999, 160). Te vrednosti so: 1 – mehka (1. in 2. stopnja po Mohsu), 2 – trda (3. in 4. stopnja po Mohsu).

Zadnji, četrti kriterij preučevanja keramike je predstavljalo ugotavljanje, na kakšen način je bila keramika žgana. V kodi predstavlja ta kriterij zadnjo numerično vrednost. Te vrednosti so: 1 – oksidacijsko žganje, 2 – redukcijsko žganje,

3 – stihijsko žganje, 4 – oksidacijsko žganje, v končni fazi redukcijško, 5 – redukcijško žganje (dimljenje), v končni fazi oksidacijsko, 6 – nepopolno oksidacijsko žganje, v končni fazi dimljenje (redukcijška atmosfera), 7 – nepopolno oksidacijsko žganje in 9 (v grafikonu številka 8) zaporedno menjavanje redukcijške in oksidacijske atmosfere, v končni fazi redukcijško.

5.3 Lončarska masa

Izraz masa predstavlja zmes dveh ali več glin s topitelji in/ali drugimi sestavinami. Maso prilagajamo namenu uporabe posode, zato jim dodajamo različne dodatke. To so počeli tudi v preteklosti in zaradi tega jo je treba preučevati, saj nam lahko veliko pove o tem, za kakšne namene so lončenino izdelovali. Osnovni kriterij za ločevanje mas je predstavljala vrsta neplastičnih surovin, ki so ji bile dodane. Na podlagi tega je ugotovljeno, da lahko lončarske mase iz zgodnj srednjeveških jam razdelimo v osem osnovnih skupin. Čeprav so lončarske mase razdeljene na osem skupin, je ugotovljeno, da se v lončarskih masah pojavljajo le štiri različne primesi. To so kremen, organske primesi, sljuda in zdrobljena keramika (grog). Mase pa so razdeljene v osem skupin, ker se v nekaterih masah pojavljajo dve ali več primesi hkrati. Dve glavni skupini posod sta narejeni iz mas, ki vsebujeta le eno vrsto primesi. Prva skupina ima v masi izključno primesi kremenca oz. kremenčevega peska. Takih kosov je 32 odstotkov. Druga skupina ima izključno primesi organskih snovi. Predstavljajo jo kosi, ki imajo bolj ali manj porozno (luknjičasto) površino. Poroznost naj bi bila posledica propada organskih snovi, ki so bile dodane lončarski masi. Takih kosov je 47 odstotkov. Tretja skupina posod je bila narejena iz mase, ki so ji dodali primesi kremenčevega peska in sljude. Ta skupina predstavlja 13 odstotkov naše keramike. Četrta skupina posod je narejena iz mase, ki so ji dodali kremen in organske snovi. Ta predstavlja le 2 odstotka vseh kosov. Peta skupina je bila narejena iz mase, ki so ji dodali organske snovi in sljudo, zastopana je s 4 odstotki. Šesta skupina ima v masi primesi zdrobljene keramike in kremenca, takih je le 0,8 odstotka. Še manj je kosov sedme skupine, ki ima masi dodano zdrobljeno keramiko in organske snovi, takih je le 0,4 odstotka. Zadnja, osma skupina pa zajema posode, ki imajo v masi kar tri različne vključke: kremen, organske snovi in sljudo, takih je prav tako zelo malo, le 0,8 odstotka.

Zgodnj srednjeveškim lončarskim masam, iz katerih so izdelovali posode na Grofovskem, so dodajali torej le štiri vrste primesi. Vse štiri imajo podobne lastnosti. Tako se kremen (pustilo) dodaja, ker daje masi čisto barvo in predvsem, ker

poveča odpornost na temperaturne spremembe. Sljuda je prav tako kakor kremen pustilo in se dodaja masi, ker poveča odpornost na temperaturne spremembe. Tudi organske snovi so pustilo in prav tako vplivajo na odpornost na temperaturne spremembe, predvsem pa vplivajo na barvo glin, ki je v surovem stanju temna. Ta postane med žganjem, ko organske primesi izgorijo, svetla. Grog oz. zdrobljena keramika je tudi pustilo, ki poveča poroznost predmeta, izboljša odpornost na temperaturne spremembe in udarce ter zmanjšuje notranje napetosti (Horvat 1999, 16–17).

Na podlagi teh lastnosti neplastičnih surovin lahko sklepamo, da so želeli doseči predvsem večjo odpornost keramike na temperaturne spremembe. To je pomembno predvsem pri kuhinjskem posodju, kar kažejo kosi, na katerih se kot barvne spremembe vidijo sledovi izpostavljenosti ognju.

5.4 Oblikovanje keramike

Zgodnj srednjeveško keramiko z najdišča Grofovsko so izdelovali na tri načine: prostoročno, na počasnem lončarskem vretenu (na ročni pogon) in na lončarskem vretenu (na nožni pogon). Prostoročno izdelanim posodam pripada približno 15 odstotkov. Te se med seboj razlikujejo, saj so izdelane na dva načina. Ene so izdelane s tehniko vlečenja, na kar kažejo navpični odtisi prstov na notranji strani posod. Tudi druga skupina je izdelana z vlečenjem, le da so jih še dodelali na počasnem lončarskem vretenu, kar kažejo vodoravne črte na zunanji strani posod. Dodelanih je kar 51 odstotkov vseh prostoročno izdelanih posod. Največ posod je bilo izdelanih na počasnem lončarskem vretenu oz. vretenu na ročni pogon. Takih je nekaj več kakor 72 odstotkov. Najmanjšo skupino predstavljajo posode, ki so narejene na lončarskem vretenu na nožni pogon. Predstavljajo le nekaj več kakor 12 odstotkov.

5.5 Trdota keramike

Milena Horvat v svojem delu deli keramiko glede na trdoto v štiri skupine oz. stopnje: mehka, trda, zelo trda in izredno trda. Na ta način smo razvrstili tudi zgodnj srednjeveško keramiko z Grofovskega. Naša keramika je bila razdeljena v dve skupini. V prvo skupino s 63 odstotki sodijo kosi keramike, ki so mehki, v drugo pa kosi trde keramike, ki jih je bilo 37 odstotkov.

5.6 Načini žganja

Na podlagi barve preloma in deloma tudi površine je bilo mogoče ugotoviti, na kakšen način je bila keramika žgana, v kakšni atmosferi je bila keramika žgana (Horvat 1999, 53–54). Tako je bil največji delež zgodnjerednjeveške keramike žgan stihijsko (koda 3). Delež te keramike je kar 46-odstoten. Po številnosti ji sledi keramika, ki je bila žgana redukcijsko (dimljenje; koda 2). Približno 23 odstotkov obdelane keramike je bilo žgane na ta način. Tretji način žganja je bilo redukcijsko žganje s končnim oksidacijskim žganjem (koda 5). Na tak način je bilo žganih približno 14 odstotkov keramike. Še manj je bilo odlomkov keramike, ki so bili žgani oksidacijsko (koda 1). Takih je le nekaj več kakor 9 odstotkov keramike. Majhen delež keramike je bil žgan nepopolno oksidacijsko (koda 7). Delež take keramike je nekaj več kakor 4 odstotke. Poleg teh načinov žganja smo pri majhnem številu odlomkov ugotovili še tri načine žganja, ki skupaj zajemajo le 2 odstotka keramike. Ti načini so: oksidacijsko žganje z dimljenjem (koda 4), kratkotrajno oksidacijsko žganje z dimljenjem (koda 6) in kratkotrajno redukcijsko žganje, nato kratkotrajno oksidacijsko žganje in ob ohlajanju ponovna vzpostavitev kratkotrajnega redukcijskega žganja (koda 9).

5.7 Tipološka razvrstitev keramike

Za tipološko obdelavo je bilo primernih 149 odlomkov keramike. To so odlomki ustij, dnov in v celoti rekonstruirane posode (sl. 26–33).

Prvi del predstavlja tipologija loncev, ki so razvrščeni glede na obliko ustja na tabeli od A do S.

Drugi del predstavlja razvrstitev skled. Poleg loncev je to druga oblika lončenine, ki se pojavlja na tem najdišču. Razlikujemo le dva tipa skled (U1 in U2), saj tretji primerek izhaja še iz antike (G136). Prav tako kakor pri loncih imata ta tipa skled podan kratek opis in kataloške številke primerov.

Tretji del tipološke razvrstitve predstavlja razvrstitev dnov lončenih posod.

Lonci (sl. 26–28)

Tip A

Lonec s kratkim vratom, navzven oz. navzdol zavihanim robom ustja. Rob ustja je na zunanji strani preoblikovan, ustje postopno prehaja v ostenje (G204, G205, G128).

Tip B

Lonec z navznoter nagnjenim vratom in izvihanim ustjem. Rob ustja je zaobljen in nagnjen navzven, postopoma prehaja v vrat (G310, G346).

Najbližje analogije loncem tipa B najdemo na najdišču Nova Tabla. Tipu B je podoben predvsem lonec iz objekta SO 39 (Guštin, Tiefengraber 2002, sl. 9: 5). Ta lonec je uvrščen v tip Nova Tabla 6b, vendar pa ostali primerki tega tipa niso tako podobni primerkom z Grofovskega. Podobni lonci se pojavljajo tudi na najdiščih Kutý–Borníky (Fusek 1994a, Tab. XXII: 12), Nitra–Mikov dvor (Fusek 1994a, Tab. XXXVII: 7, 18), Břeclav–Pohansko (Dostál 1994, Abb. 3: 9) in Poštorná–Štoglova jáma (Macháček 2001, obr. 5: B) na Slovaškem in na najdišču Żukowice (objekt 9) na Poljskem (Parczewski 1989, Tab. XXVII: 2).

Tip lonca Nova Tabla 6b se pojavlja v objektih, ki so na podlagi rezultatov ¹⁴C analiz datirani v obdobje med letoma 622 in 862 (Guštin, Tiefengraber 2002, 61). Kljub temu pa se da primerek, ki je najbolj podoben tipu B z Grofovskega, natančneje časovno umestiti. Najden je bil v objektu SO 39, ki na podlagi ¹⁴C datumov sodi v čas med letoma 723 in 771 (Guštin, Tiefengraber 2002, 61). Primerki s Slovaške so različno datirani. Tako sta primerka z najdišč Kutý–Borníky in Nitra–Mikov dvor pripisana drugi in tretji fazi Fusekove kronološke sheme (Fusek 1994a). V absolutnih datacijah to pomeni, da sodita v 7. stoletje (Fusek 1994a, 109). Nekoliko se razlikuje datacija primerka z najdišča Poštorná–Štoglova jáma, ki je pripisan tretji fazi kronologije slovanske keramike srednjepodonavske kulturne tradicije, kakršno je izdelal J. Macháček (Macháček 2001, 25–55), kar pomeni, da se ta tip lonca začne pojavljati v prvi polovici 8. stoletja in je v rabi do konca 8. stoletja (Macháček 2001, 41). Primerek iz Żukowic pa je datiran v obdobje od druge polovice 6. stoletja do sredine 8. stoletja (Parczewski 1989, 58).

Tip C

Lonec z izvihanim ustjem in prehodom v vrat, ki je na zunanji strani nekoliko odebeljen (G143, G165, G203, G209, G210, G211, G293, G294, G295, G297, G311, G313, G314, G162, G296, G343, G345, G347, G348, G351, G354).

Ta tip loncev ima analogije na najdiščih Kotare–Baza (Kerman 2002, sl. 15), Pod Kotom–cesta (Tušek 2002, sl. 3), Popava pri Lipovcih 1 (Karo 2012, 61) in na najdišču Nitra–Mikov dvor na Slovaškem (Fusek 1991, Tab. V: 16).

Trije primerki tega tipa na Grofovskem so bili najdeni v objektu SE 127, ki je bil radiokarbonsko datiran. Tako so lonci tega tipa absolutno datirani v čas okrog leta 660 AD (Leibniz labor, Kiel). Primerek z najdišča Kotare–Baza je datiran v prehod 6. v 7. stoletje (Kerman 2002, 25). Lonec z najdišča Pod Kotom–cesta pa avtor primerja s poznorimskimi lonci,

najdenimi na naselbinskih najdiščih po Sloveniji, ter jih datira v 5. in 6. stoletje (Tušek 2002, 39). Tip S1, kateremu avtorica pripisuje podobne primerke na najdišču Popava pri Lipovcih 1, pa je datiran od zadnje četrtine 6. stoletja do konca 7. stoletja (Karo 2012, 59). Primerek iz Nitre–Mikovega dvora je najden v objektu 169, ki sodi v drugo fazo tega najdišča, datirano v drugo polovico 6. in prvo polovico 7. stoletja (Fusek 1991, 329–330).

Tip D

Lonec z izvihanim ustjem, ki ima na zunanji strani odrezan in nato zaobljen rob ustja. Ima zrazit prehod iz vratu v rame (G344, G352).

Podoben tip lonca je najden na Novi Tabli pri Murski Soboti. Gre za tip 6a (Guštin, Tiefengraber 2002, sl. 9: 1) in se nekoliko razlikuje od primerkov, ki so najdeni na Grofovskem. Lonci z Nove Table imajo manj poudarjeno rame in nekoliko drugačen okras. Na območju Slovenije je podoben lonec najden tudi v grobu 3 v Brezju nad Zrečami (Pahič 1969, t. 10: 1). Podobni lonci so najdeni še na Slovaškem na najdiščih Siladice (Fusek 1994b, Tab. L: 4) in Šurany–Vysoký Breh (Fusek 1994b, Tab. LXII: 12) in na Poljskem na najdišču Żukowice (objekt 9) (Parczewski 1989, Tab. XXV: 12). Tudi ta primerki se nekoliko razlikujejo od primerkov z Grofovskega, ima bolj ravno odrezan rob ustja.

Primerki tipa 6a z Nove Table, ki je še posebej podoben tipu D z Grofovskega, je bil najden v objektu SO 39, ki je na podlagi ¹⁴C analize datiran v čas med letoma 723 in 771 (Guštin, Tiefengraber 2002, 61). Tudi primerki iz Brezja nad Zrečami je datiran na konec 8. oz. v prvo polovico 9. stoletja (Pahič 1969, 263). Ti podatki se ne ujemajo s primerki iz Slovaške, saj so lonci s takim profilom pripisani Fusekovim fazam Ia, Ib in II (Fusek 1994, 102–115), datiranim v 6. in prvo polovico 7. stoletja (Fusek 1994, 109). Primerki iz Żukovic je opredeljen od konca 6. stoletja do sredine 8. stoletja (Parczewski 1989, 58).

Tip E

Lonec z izvihanim, navzdol zapognjenim robom ustja, ki ima na zunanji strani žleb. Ustje postopno prehaja v ostenje. Žleb na robu ustja ni enako močno poudarjen na vseh (G173, G176, G200).

Podobni lonci so bili odkriti na najdišču Popava pri Lipovcih 1, kjer jih je avtorica pripisala tipu S 3, katerih odlomki so bili odkriti v objektih 13, 14, 16, 17, 19, 21, 22, 23 in 26 (Karo 2012, 60). Prav tako imajo lonci tega tipa analogije na malem grobišču v Zgornjem Dupleku (Ciglencečki, Knific 1979, t. 1–3) in na najdišču Sandrova polica v Predtrgu pri Radovljici, v grobu 7 (Pleterski 1990, sl. 7: 3). Našli so ga tudi v grobu 1

na grobišču v Zellendorfu (Friesinger 1977, Taf. 21) in pa na najdišču Żukowice (objekt 9) (Parczewski 1989, Tab. XLII: 16).

Objekta 13 in 22 na najdišču Popava pri Lipovcih 1, v katerih je bil odkrit podoben tip posod, sta radiokarbonsko datirana od druge polovice 7. st. do konca 8. st. (Karo 2012, 60). Grobišče v Zgornjem Dupleku sodi med grobišča s predkrščanskim pogrebnim ritusom in je časovno opredeljeno deloma v 8., pretežno pa v 9. stoletje (Ciglencečki, Knific 1979, 478). Grob 7 iz Sandrove police v Predtrgu pri Radovljici Andrej Pleterski datira v drugo polovico 8. stoletja (Pleterski 1990, 496). Naselbinsko najdišče Żukowice, kjer je bil najden drugi podoben lonec, pa je pripisano času od konca 6. stoletja do sredine 8. stoletja (Parczewski 1989, 58).

Tip F

Širok trebušast lonec s kratkim vratom in izvihanim ustjem. Vrat je nekoliko odebeljen. Rob ustja je odrezan navzven (G130, G138, G141, G168, G251, G254, G356).

Najbližjo analogijo najdemo na najdišču v Slivnici pri Mariboru (Ciglencečki, Strmčnik Gulič 2002, sl. 5: 2). Podobni primerki loncev so znani z najdišč Bratislava – Devinske Jazero (Béres 1985, Tab. IV: 10) in Nitra–Mikov dvor (Fusek 1991, Tab. VII: 8) na Slovaškem ter na najdišču Żukowice (objekta 9 in 13) na Poljskem (Parczewski 1989, Tab. II: 20; LXII: 11, 8). Najdišče v Slivnici je preliminarno datirano v obdobje od 7. do 9. stoletja (Ciglencečki, Strmčnik Gulič 2002, 75). Primerki s Slovaške, predvsem primerki z najdišča Nitra–Mikov dvor, so pripisani zadnji četrtini 7. stoletja (Fusek 1991, 330), kosi iz Żukovic pa od konca 6. stoletja do sredine 8. stoletja (Parczewski 1989, 58).

Tip G

Lonec z lijakasto izvihanim ustjem, katerega obod presega največji premer oboda lonca. Čeprav niso vsi primerki enaki, jih pripisujemo istemu tipu loncev. Tako je primerki G181 nekoliko bolj zaobljeno izvihan kakor ostali. Primer G374 pa ima odebelitev na robu ustja, ki je ostali nimajo (G137, G181, G252, G374).

Lonci tega tipa so znani z dveh najdišč, prvo je Nitra–Mikov dvor, kjer so v objektih 232 in 233 odkrili dva podobna primerka (Fusek 1991, Tab. III: 13; VII: 7). Primerki iz objekta 233 se rahlo razlikujejo od primerkov z Grofovskega, saj premer roba ustja ne presega premera trebuha lonca. Drugo najdišče, kjer so odkrili podoben primerki lonca, je Nagykanizsa–Inkey sírkápolna na Madžarskem (Szóke 1992, 5. kép: 4). Datacijsko se primerki iz Nitre–Mikovega dvora ne ujemata. Najdena sta bila v dveh objektih, ki nista postavljena v isto fazo poselitve tega najdišča. Tako je objekt 233 pripisan drugi fazi tega najdišča, datirani v drugo polovico 6. in prvo

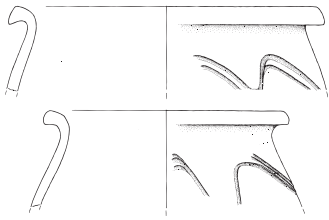
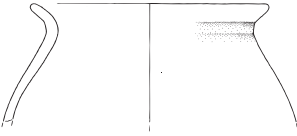
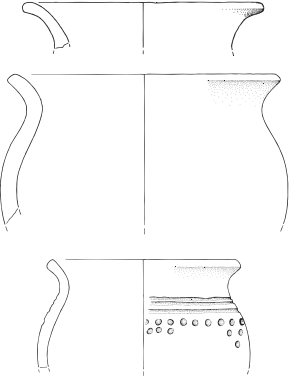
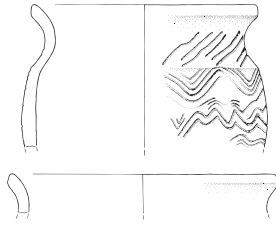
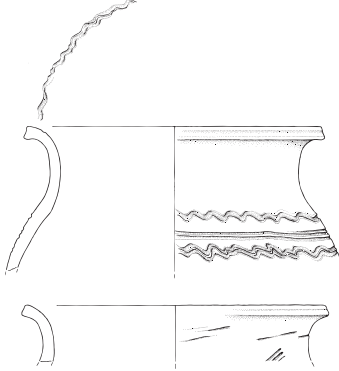
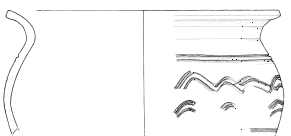
Tip	Primeri	Kataloške številke	Opis	Koda
A		G204, G205, G128	- kratek vrat - navzdol zavihan rob ustja	E/2/1/B/2/D
B		G310, G346	- izvihan rob ustja, ki je ravno odrezan - navznoter nagnjen vrat	B/2/2/B/2/D
C		G143, G162, G165, G203, G209, G210, G211, G293, G294, G295, G296, G297, G311, G313, G314, G343, G345, G347, G348, G351, G354	- lonec z izvihanim ustjem, - prehod v vrat je na zun. strani nekoliko odebeljen	Osnovne oblike A2C/21S20/4/C Oblike dna A/C1/A1/G Oblike ustja B/2/1/B/2/D
D		G344, G352	- lonec z izvihanim, odrezanim in nato zaobljenim robom - ima izrazit prehod v rame	B/2/1/B/1/D
E		G173, G176, G200	- lonec z navzdol zavihanim robom ustja z žlebom	E/3/1/B/2/D
F		G130, G138, G141, G168, G251, G254, G356	- širok trebušast lonec s kratkim izvihanim ustjem - rob ustja je ravno odrezan	B/1/2/B/2/D

26 Tipološka tabela zgodnesrednjeveške keramike: lonci tipa A–F.

polovico 7. stoletja (Fusek 1991, 329–330). Objekt 232 pa je postavljen v tretjo fazo poselitve, datirano v zadnjo četrtino 7. stoletja (Fusek 1991, 330). Primer podobnega lonca iz Nagykanizse pa je datiran v 7. stoletje (Szóke 1992, 129).

Tip H

Lonec s kratkim vratom in kratkim izvihanim zaobljenim ustjem (**G132, G139, G140**).

Lonce, podobne primerkom tipa H z Grofovskega, so odkrili na dveh najdiščih na Poljskem. To sta najdišči Jazow (Parczewski 1993, Taf. XXXII: 11) in Żukowice (objekt 5) (Parczewski 1989, Tab. XXV: 11). Podoben primerek pa izvira iz objekta 69 na najdišču Břeclav–Pohansko (Macháček 2001, obr. 4: objekt 69).

Primerki s Poljske so datirani v čas od konca 6. do sredine 8. stoletja (Parczewski 1989, 58). Macháček pa je primerek z najdišča Břeclav–Pohansko pripisal svoji tretji fazi slovan-ske keramike srednjepodonavske kulturne tradicije, to je v 8. stoletje (Macháček 2001, 25–55).

Tip I

Lonec z izvihanim ustjem, katerega rob je na zunanji strani ravno odrezan. Na notranji strani ustja je žleb za namestitev pokrova (**G167, G256, G259, G260, G263**).

Temu tipu lonca je podoben lonec z najdišča Prša na Slovaškem (Béres 1985), datiran od 6. do 8. stoletja (Béres 1985, 65, Tab. V: 6).

Tip J

Kroglast lonec z odebeljenim vratom in izvihanim ustjem. Rob ustja je na zunanji strani žlebljen. Dno je enakomerno odebeljeno in ostro prehaja v ostenje. Dno sodi v tip 1a (**G244, G332, G333, G335**).

Primerkom tipa L z Grofovskega je podoben lonec, ki so ga odkrili v objektu 276 na najdišču Nitra–Mikov dvor (Fusek 1991, Tab. VII: 18). Primerek z Grofovskega se od tega primerka razlikuje po tem, da ima debelejše stene in nekoliko manj izvihano ustje. Zelo podobno pa imata oba lonca odebeljen vrat. Podobna lonca sta najdena tudi na madžarskem najdišču Zala–Börjűállás v bližini Blatnega jezera (Müller 1994, Abb. 4: 5; 9: 4). Lonec, ki so ga odkrili na najdišču v Begunjah na Gorenjskem (Knific 1978, 477–478), je tudi mogoče primerjati z lonci z Grofovskega. V celoti rekonstruiran lonec tipa J z Grofovskega je bil najden v objektu SE 123, ki je na podlagi ¹⁴C analize datiran okrog leta 664 (Leibniz labor Kiel). Objekt 276 na najdišču Nitra–Mikov dvor je pripisan tretji fazi poselitve tega najdišča, kar pomeni v zadnjo četrtino 7. stoletja (Fusek 1991, 330). Lonca z Madžarske sta datirana v 7. in 8. stoletje (Müller 1994, 82), lonec iz Begunj pa v 8. oz. 9. stoletje (Knific 1978, 477–478).

Tip K

Lonec z rahlo izvihanim ustjem. Največji premer ustja je verjetno večji od premera trebuha. Podobno kakor pri tipu G. Nekoliko debelejšo in manj izvihano obliko tega tipa predstavlja primerek **G198 (G187, G191, G198, G253)**.

Temu tipu lonca oz. tipu ustja smo našli analogijo v sektorju D/7 na najdišču Nitra–Mikov dvor (Fusek 1991, Tab. IX: 16), kjer je ta pripisan drugi fazi poselitve, ki jo avtor postavlja v drugo polovico 6. in prvo polovico 7. stoletja (Fusek 1991, 329).

Tip L

Lonec z rahlo izvihanim ustjem, ki ima rob poševno odrezan. Primerek **G339** je poseben, ker ima rob ustja okrašen s snopom valovnic. Rahlo se razlikujeta tudi primerka **G207** in **G246**, ki imata odrezan rob ustja naknadno nekoliko zaobljen (**G207, G246, G339, G357, G368**).

Lonci tega tipa so bili odkriti na najdišču Nitra–Mikov dvor na Slovaškem (Fusek 1991, Tab. V: 17 in Tab. IX: 7) in tudi na dveh poljskih najdiščih, v Żukowicach v objektu 123 (Parczewski 1989, Tab. LXXXI: 17) in drugi na najdišču Krakow–Nowa Huta (Parczewski 1993, Taf. XI: 1). Objekta 169 in 209, v katerih sta bila najdena lonca na najdišču Nitra–Mikov dvor, sodita v drugo fazo tega najdišča, kar pomeni čas druge polovice 6. in prve polovice 7. stoletja (Fusek 1991, 329), primerka s Poljske pa sta datirana v čas od konca 6. stoletja do sredine 8. stoletja (Parczewski 1989, 58).

Tip M

Lonček z izvihanim zaobljenim robom ustja, ki postopno prehaja v ostenje posode (**G206, G212**).

Lonci tipa O imajo analogije na Novi tabli, kjer so tak tip loncev poimenovali tip 7b (Guštin, Tiefengraber 2002, sl. 11: 4, 5). Od primerkov z Grofovskega se nekoliko razlikujejo po tem, da so malo večji in da imajo rahlo odebeljeno ustje na spodnji strani. Podobne primerke so odkrili tudi na najdišču Zala–Börjűállás na Madžarskem (Müller 1994, Taf. 5: 10; 7: 3). Primerka z Nove table sta najdena v objektih SO 44 in SO 47, katerih ¹⁴C datumi se ne ujemajo povsem. Objekt SO 47 je datiran med leti 622 in 637, objekt SO 44 pa med leti 722 in 770 (Guštin, Tiefengraber 2002, 61). Zato je mogoče sklepati, da so ta tip loncev izdelovali skozi daljše obdobje med letoma 622 in 770.

Tip N

Lonec z izvihanim, odrezanim in nato zaobljenim ustjem. Na notranji strani ustja je žleb za namestitev pokrova. Primerek **G131** predstavlja lonček, ki ima izrazit žleb za pokrov (**G131, G199**).

Tip	Primeri	Kataloške številke	Opis	Koda
G		G137, G181, G252, G374	- lijakasto izvihano ustje - obod ustja presega premer oboda lonca	B/2/1/B/2/D
H		G132, G139, G140	- kratek vrat - kratko izvihano zaobljeno ustje	B/2/2/B/2/D
I		G167, G256, G259, G260, G263	- izvihano in na zun. strani ravno odrezano ustje - na notr. strani ustja je žleb	B/1/1/B/2/B
J		G244, G332, G333, G335	- kroglast lonec z odebeljenim vratom in izvihanim ustjem - rob ustja je na zun. strani žlebljen - dno je enakomerno odebeljeno in ostro prehaja v ostenje	Osn. obl. A2C/1A/3/b Obl. dna A/A1/A3/L Obl. ustja B/3/1/B/1
K		G187, G191, G198, G253	- rahlo izvihano ustje - obod ustja presega premer oboda lonca	B/2/1/B/2/D
L		G207, G246, G339, G357, G368	- rahlo izvihano in poševno odrezano ustje - na notr. strani ustja je žleb	B/1/2/B/2/D
M		G206, G212	- izvihano zaobljeno ustje, ki postopoma prehaja v ostenje	B/2/1/G/2/D
N		G131, G199	- izvihano, odrezano in nato zaobljeno ustje - na notr. strani ustja je žleb	B/2/4/B/2/B
O		G349	- zaobljen rob ustja - oster prehod iz ramena v vrat posode	C/2/2/B/2/D

27 Tipološka tabela zgodnesrednjeveške keramike: lonci tipa G–O.

Najbližje najdišče, na katerem so odkrili podoben tip lonca, je v Selu na Goričkem (Kerman 1996, t. 3: 2), ki je enak manjšemu lončku (G131). Lonca s podobnim ustjem izvirata iz groba 2379 v Bernhardstahlu (Friesinger 1977, Taf. 8) in iz groba LXXV na najdišču Pitten–Kreuzergasse (Friesinger 1977, Taf. 35: 4) z Nižjeavstrijskega. Lonček iz Sela je datiran v 8. stoletje (Kerman 1996, 116), primerek z najdišča Pitten–Kreuzergasse pa v 8. oz. prvo polovico 9. stoletja (Friesinger 1977, 103–104).

Tip O

Trebušast lonec z ostrim prehodom iz ramena v vrat posode. Rob ustja je zaobljen (G245).

Podoben lonec je najden na najdišču Nitra–Mikov dvor, v objektu 112 (Fusek 1991, Tab. VIII: 18), ki ima le nekoliko manj oster prehod iz ostenja v vrat in je narejen prostoročno. Objekt 112 je pripisan drugi fazi tega najdišča, ki je datirana v drugo polovico 6. in prvo polovico 7. stoletja (Fusek 1991, 329–330).

Tip P

Lonec z razprtim, kratkim, izvihanim ustjem (G349).

Tip P ima analogije na najdišču Nitra–Mikov dvor, v objektih 2, 112 in 270 (Fusek 1991, Tab. II: 7, Tab. VIII: 20, Tab. VIII: 5).

Vendar časovno gledano ti primerki niso enotni. Prva dva primerka sta izdelana prostoročno in dodelana na vretenu (Fusek 1991, Tab. II: 7, Tab. VIII: 20). Objekta, v katerih sta bila najdena, sta pripisana drugi fazi poselitve najdišča in zato datirana v drugo polovico 6. in prvo polovico 7. stoletja (Fusek 1991, 330). Tretji primerek, najden v objektu 270, pa je bil izdelan na vretenu in je bil pripisan tretji fazi poselitve najdišča, datirani v zadnjo četrtino 7. stoletja (Fusek 1991, 330).

Sklede (sl. 28)

Tip S1

Skleda z ravno odrezanim ustjem rahlo zaobljeno, tekoče prehaja v ostenje. Dno ni ohranjeno (G188).

Skleda tipa S1 ima analogije na Ajdovskem gradcu, mase na križišču Iskra, v grobu 9, drugi primerek pa je slučajna najdba (Sagadin 1987, t. 3: 4; t. 46: 6). Primerka z Ajdovskega gradca sta datirana v 5. in 6. stoletje (Knific 1979, 472). Sagadin pa meni, da gre za obliko skleda iz 6. stoletja (Sagadin 1987, 62).

Tip S2

Skleda z uvihanim in zaobljenim ustjem, ki v topem kotu prehaja v spodnji del posode (G255).



Dna (sl. 29)

Tip 1a









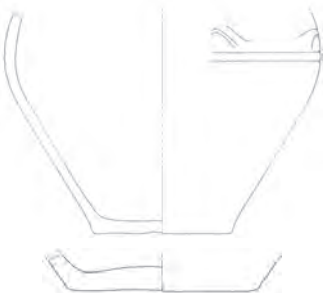

Ravno enakomerno odebeljeno dno lonca, ki ostro prehaja v ostenje (G129, G153, G155, G156, G157, G159, G172, G177, G178, G179, G192, G232, G235, G238, G241, G244, G251, G286, G290, G292, G308, G309, G321, G322, G323, G325, G327, G328, G329, G341, G342, G367).

Nekaj dnov tega tipa je bilo najdenih na najdišču Žukowice v objektih 17, 11, 79 in 104 (Parczewski 1989, Tab. IV: 7; Tab. XXIX: 6; Tab. LXV: 32; Tab. LXIX: 22) in tudi v objektu 2 na najdišču Nitra–Mikov dvor (Fusek 1991, Tab. II: 17).

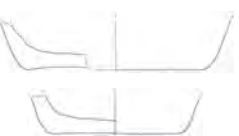
Na Grofovskem so ta tip dna našli v dveh objektih (SE 123 in SE 127), ki sta bila ¹⁴C datirana. Daciji sta si zelo blizu, saj je SE 123 datiran okrog leta 664 in objekt 127 okrog leta 660 (Leibniz labor, Kiel). Objekt, v katerem so našli podoben tip dna na najdišču Nitra–Mikov dvor, je datiran v drugo polovico 6. in prvo polovico 7. stoletja (Fusek 1991, 329). Primerki

Tip	Primeri	Kataloške številke	Opis	Koda
P		G349	- lonec z razprtim, kratkim, izvihanim ustjem	B/2/2/B/2/D
S1		G188	- skleda z ravno odrezanim robom in s tekočim prehodom v ostenje	Osnovne oblike A1/2B/1/D Oblike ustja A/1/5/A/1/D
S2		G255	- skleda z odrezanim in zaobljenim robom ustja, ki v topem kotu prehaja v ostenje	Osnovne oblike A1E/4D/1/D Oblike ustja A/2/6/C/3/D

28 Tipološka tabela zgodnesrednjeveške keramike: lonec tip P ter skleda tipa S1 in S2.

Tip	Primeri	Katalogske številke	Opis	Koda
1a		G129, G153, G155, G156, G157, G159, G172, G177, G178, G179, G192, G232, G235, G238, G241, G244, G251, G286, G290, G292, G308, G309, G321, G322, G323, G325, G327, G328, G329, G341, G342, G367	- ravno, enakomerno odebeljeno dno, ki ostro prehaja v ostenje	A/A1/A3/L
1b		G326	- enako kot tip 1a, le da je odebeljeno proti sredini	A/C1/A3/L
2		G152, G154, G237, G285, G287, G291, G331, G364	- ravno, enakomerno odebeljeno dno, ki sedlasto prehaja v ostenje - ima odtis lončarskega vretena na sredini	A/D2/A4/D
3a		G236, G240, G288, G289, G293, G362	- ravno dno z odebelitvijo na notranji strani	A/C1/A1/G
3b		G128, G239, G307, G363	- enako kot tip 4a, le da je nekoliko konkavno	B/A1/A1/G
4		G324, G330, G338	- enakomerno odebeljeno ravno dno z vodoravnim vrezom	A/A1/B4/L
5		G158	- enakomerno odebeljeno ravno dno s sedlastim prehodom v ostenje	A/A1/A5/L
6		G365	- lečasto konkavno dno s prstanasto stojno ploskvijo	
7a		G233	- ravno dno sklede, ki zaobljeno prehaja v ostenje	A/A1/A1/L
7b		G234	- ravno, enakomerno odebeljeno dno sklede, ki zaobljeno sedlasto prehaja v ostenje	A/A1/A4/L

⋮ 29 Tipološka tabela zgodnesrednjeveške keramike: dna.

iz Žukowic so pripisani času od konca 6. stoletja do sredine 8. stoletja (Parczewski 1989, 58).

Tip 1b

Enako oblikovano dno kakor tip 1a, le da ima dno odebeljeno proti sredini (G326).

Ta tip dna ima analogijo na najdišču Žukowice v objektu 118 (Parczewski 1989, Tab. LXXVI: 3). Tako kakor ostale najdbe s tega najdišča je tudi ta odlomek datiran od konca 6. do sredine 8. stoletja (Parczewski 1989, 58).

Tip 2

Ravno enakomerno odebeljeno dno lonca, ki sedlasto prehaja v ostenje in ima vdolbino od odtisa vretena na sredini (G152, G154, G237). Nekateri primerki imajo manj opazen odtis vretena (G285, G287, G291, G331, G364).

Ta tip dna ima analogije na najdiščih Břeclav–Líbiva v objektu 81 (Macháček 2001, obr. 12: 6), Břeclav–Pohansko v objektu 50 (Macháček 2001, obr. 3) in Žukowice (objekti 1, 10, 11, 51, 52, 70 in 120) (Parczewski 1989, Tab. II: 12; Tab. IX: 15; Tab. X: 6; Tab. XXXVIII: 18; Tab. XLIV: 3; Tab. LIII: 13; Tab. LXIII: 17; Tab. LXXIX: 14, 15). Objekt 81 iz Břeclava–Líbíve sodi v prvi horizont slovanske keramike srednjepodonavske kulturne tradicije, kar pomeni v prvo polovico 7. oz. mogoče že v drugo polovico 6. stoletja (Macháček 2001, 41), primerki iz Žukowic so datirani od konca 6. do sredine 8. stoletja (Parczewski 1989, 58).

Tip 3a

Ravno dno lonca, ki je na notranji strani proti sredini odebeljeno in v ostenje prehaja zaobljeno (G236, G240, G288, G289, G293, G362).

Dna tega tipa so odkrili na najdišču Žukowice v objektih 97, 124 in 24. Ti primerki so datirani od konca 6. do sredine 8. stoletja (Parczewski 1989, 58, Tab. XV: 7; Tab. XVII: 3; Tab. XLVI: 18). Eden od odlomkov tega tipa z Grofovskega je bil najden v objektu SE 127, ki je ¹⁴C datiran okrog leta 660 (Leibniz labor, Kiel).

Tip 3b

Ti primerki imajo enako dno kakor tip 4a, le da je enakomerno odebeljeno in rahlo konkavno na spodnji strani (G128, G239, G307, G363).

Dna tega tipa so odkrita v objektih 17 in 50 na najdiščih Břeclav–Pohansko (Macháček 2001, obr. 2; 3: 7), Břeclav–Líbiva v objektu 93 (Macháček 2001, obr. 10: 8) in Žukowice v objektih 34, 53, 70, 6 in 33 (Parczewski 1989, Tab. VII: 8; Tab. X: 20; Tab. XII: 10; Tab. XXII: 16; Tab. XXXVII: 9, 15).

En odlomek tega tipa je bil na Grofovskem najden v objektu SE 127, ki je ¹⁴C datiran v okrog leta 660 (Leibniz labor, Kiel). Objekta 17 z najdišča Břeclav–Pohansko in 93 z najdišča Břeclav–Pohansko sta pripisana prvemu horizontu slovanske keramike srednjepodonavske kulturne tradicije, to je v prvo polovico 7. oz. v drugo polovico 6. stoletja. Objekt 50 z najdišča Břeclav–Pohansko pa v drugi horizont oz. v drugo polovico 7. stoletja (Macháček 2001, 41). Najdbe iz Žukowic sodijo v obdobje od konca 6. do sredine 8. stoletja (Parczewski 1989, 58).

Tip 4

Enakomerno odebeljeno ravno dno lonca, ki je obdano z vrezom (G324, G330, G338).

Tip 5

Ravno enakomerno odebeljeno dno, ki sedlasto prehaja v ostenje (G158).

Primerka tega tipa sta bila odkrita v jami 1/A na najdišču Žukowice (Parczewski 1989, Tab. XXI: 19, 20), datirana od konca 6. do sredine 8. stoletja (Parczewski 1989, 58).

Tip 6

Lečasto konkavno dno lonca s prstanasto stojno ploskvijo (G365).

Analogije temu tipu dnov so znane z najdišč Břeclav–Líbiva (Macháček 2001, obr. 10: 6), Radziejow Kujawski objekt 15 (Parczewski 1993, Taf. XXXV: 6) in Žukowice (Parczewski 1989, Tab. V: 1; Tab. LXVII: 9). Primerek iz Břeclava–Líbíve, najden v objektu 93, sodi v prvi horizont slovanske keramike srednjepodonavske kulturne tradicije, datiran v drugo polovico 7. oz. v drugo polovico 6. stoletja (Macháček 2001, 41). Primerka v Žukowicah sta iz objektov 18 in 81, datirana od konca 6. do sredine 8. stoletja (Parczewski 1989, 58).

Tip 7a







Ravno, enakomerno odebeljeno dno sklede, ki zaobljeno prehaja v ostenje posode (G233).

Tip 7b

Ravno, enakomerno odebeljeno dno sklede, ki sedlasto prehaja v ostenje posode (G234).

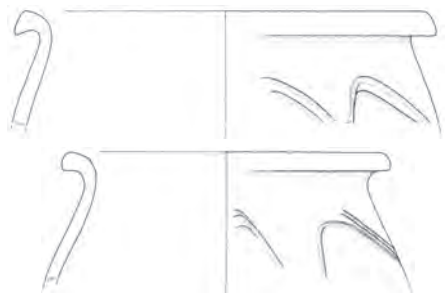
Okras (sl. 30–33)

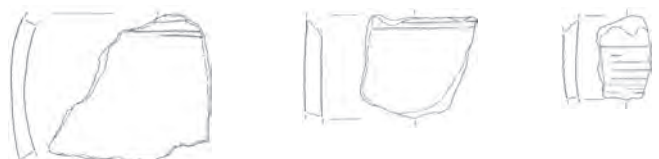
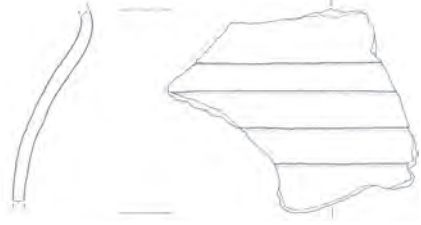
Analiza okrasa je bila izvedena na 132 odlomkih keramike, ostalih 112 odlomkov ni bilo okrašenih. Osnovo za analizo okrasa predstavlja delo avtorice Milene Horvat (1999). Na podlagi njenih kriterijev je ugotovljeno, da so bile vse posode okrašene pred žganjem. Vsi kosi so bili okrašeni z vrezovanjem v različnih izvedbah. Glede na način vrezovanja oz.

Okras	Primeri	Kataloške številke
1a		G145, G190, G219, G229
1b		G270, G280, G283
1c		G130, G131, G152, G182, G244
1d		G128, G204, G205
1e		G259
2a		G134, G137, G174, G242
2b		G213, G215, G295
2c		G245, G247, G248, G261

30 Tipološka tabela zgodnesrednjeveške keramike: okras.

glede na to, s kakšnim orodjem so vrezi narejeni, so okrašene posode razdeljene v sedem skupin, glede na vzorce okrasa pa še na podskupine.

Prvo skupino predstavljajo kosi, okrašeni s kaneliranjem; v drugi so kosi, okrašeni z žlebljenjem; tretja skupina ima okras narejen z glavničenjem. Na ta način je bila okrašena več kakor polovica vseh okrašenih odlomkov. Četrta skupina ima okras izdelan z vrezom. Naslednje tri skupine so imele kombiniran okras. Peta skupina odlomkov je okrašena z žlebljenjem oz. kaneliranjem in glavničenjem. Šesta skupina s pravimi vrezmi in glavničenjem. Zadnjo, sedmo skupino predstavljajo kosi, ki so poleg vrezov okrašeni še z vtisi.

Kaneliranje

Kanelure imajo presek široke in plitve črke »U«. Na ta način je bilo okrašenih 17 kosov keramike, kar predstavlja nekaj manj kakor 13 odstotkov vseh okrašenih odlomkov. Ti so na podlagi vzorcev, s katerimi so okrašeni, razdeljeni v pet podskupin. Označeni so s številko 1 in z malimi tiskanimi črkami od a do e.

Vzorec 1a

Vzorec sestavljajo ena, dve ali tri vodoravne vzporedne kanelure (G145, G190, G219, G229).

Vzorec 1b

Vzorec sestavlja kombinacija dveh ali treh vodoravnih vzporednih kanelur in poševnih ali navpičnih kanelur (G270, G280, G283).

Vzorec 1c

Vzorec sestavlja kombinacija vzporednih vodoravnih kanelur in valovnic. Okras se nekoliko razlikuje od posode do posode (G130, G131, G152, G182, G244).

Vzorec 1d

Vzorec dveh kaneliranih valovnic, ki se deloma prekrivata in prepletata. Posoda G128 je okrašena z dvema paroma valovnic (G128, G204, G205).

Vzorec 1e

Vzorec sestavljen iz kanelur, ki tvorijo mrežast vzorec (G259).

Žlebljenje

Žlebovi imajo presek ozke in globoke črke »U«. Odlomkov, okrašenih s to tehniko, je bilo 16, predstavljajo približno 12 odstotkov vseh okrašenih odlomkov. Teh 16 odlomkov je na podlagi vzorcev razdeljenih v šest podskupin, ki so označene s številko 2 in z malimi tiskanimi črkami od a do f.

Vzorec 2a

Vzorec, ki ga sestavljata dva ali več vodoravnih vzporednih žlebov, ki so zelo blizu drug ob drugem. Dajejo vtis, kakor da gre za snop, ki je bil narejen z glavničenjem (G134, G137, G174, G242).

Vzorec 2b

Vzorec, ki ga sestavljajo vodoravni vzporedni žlebovi, ki so v enakomernih razdaljah razporejeni po celotni posodi (G213, G215, G295).

Vzorec 2c

Vzorec, ki ga predstavlja žlebljena zelo nepravilna valovnica. Na odlomku G247 sta dve valovnici (G245, G247, G248, G261).

Vzorec 2d

Vzorec, ki ga sestavljajo sekajoče se valovnice asimetrične-ga preseka. Žlebove so očitno izdelali z orodjem pod ostrim kotom (G272, G317).

Vzorec 2e

Valovnice, vodoravne in poševne, brez kakega določenega reda (G146, G282).

Vzorec 2f

Prepletajoči se vodoravni in poševni žlebovi, ki tvorijo mrežast vzorec. Ni enak kakor vzorec 1e (G268).







Glavničenje

Glavničenje se izvaja z glavniku podobnim orodjem, ki na površini predmeta pusti sledi, podobne vrezu ali kaneluri (Horvat 1999, 33). Tak način okraševanja posod je bil najpogostejši na Grofovskem, saj je bilo na ta način okrašenih kar 83 kosov, kar predstavlja 83 odstotkov vseh okrašenih kosov. Na podlagi različnih vzorcev je bilo mogoče razločiti štiri podskupine. Označene so s številko 3 in malimi črkami od a do d.

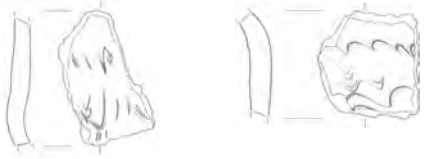
Vzorec 3a

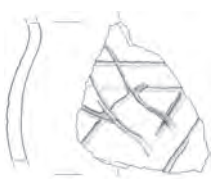
En ali več snopov valovnic. Valovnice se med seboj razlikujejo, so prekinjene ali neprekinjene, razlikujejo se tudi po številu črt v snopu, najmanj dve in največ šest. Poseben je odlomek G339, ki ima snop valovnic na robu ustja (G132, G148, G160, G163, G164, G169, G183, G195, G197, G221, G222, G223, G226, G228, G230, G243, G269, G275, G281, G301, G303, G304, G316, G318, G335, G339, G349, G358, G360, G361, G370, G371, G372).

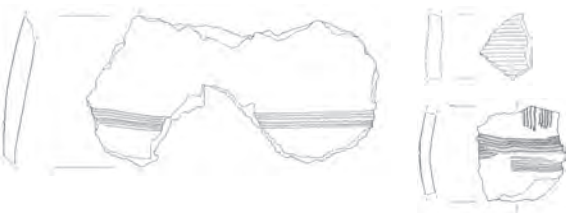
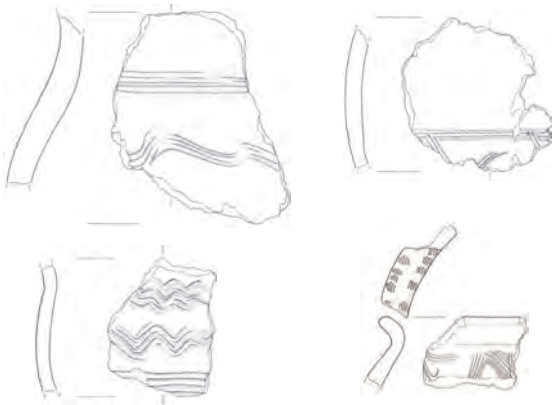
Odlomek s podobno valovnico na robu ustja, kakršna je na kosu G339, so našli v objektu 3 na najdišču Stradów na Poljskem, datiranem v 7. oz. 8. stoletje (Maj 1990, 23; Abb. 11: 5).

Okras	Primeri	Kataloške številke
2d		G272, G317
2e		G146, G282
2f		G268
3a		G132, G148, G160, G163, G164, G169, G183, G195, G197, G221, G222, G223, G226, G228, G230, G243, G269, G275, G281, G301, G303, G304, G316, G318, G335, G339, G349, G358, G360, G361, G370, G371, G372
3b		G133, G137, G161, G176, G231, G258, G249, G271, G278, G279, G299, G306
3c		G138, G139, G140, G147, G149, G151, G170, G171, G184, G185, G189, G193, G194, G198, G225, G227, G252, G265, G267, G273, G276, G293, G302, G337, G340, G346, G355, G356, G359, G369, G374
3d		G214

31 Tipološka tabela zgodnesrednjeveške keramike: okras.

Vzorec 3b

Snopi vodoravnih črt, ki jih sestavlja najmanj tri in največ osem črt. Ta vzorec vsebuje tudi dva posebna primerka. Prvi primerek ima črte po celotni površini (G306). Na drugem (G271) pa sta dva vodoravna snopa črt v kombinaciji z dvema snopoma navpičnih črt. Vsi štirje snopi so narejeni z istim orodjem (G133, G137, G161, G176, G231, G258, G249, G271, G278, G279, G299, G306).

Vzorec 3c

Kombinacija snopov valovnic in snopov vodoravnih črt. V vseh primerih so vodoravne črte nad valovnicami, ki so lahko spodaj zamejene z vodoravnimi pasovi črt. V nekaterih primerih se pojavljata tudi dva snopa valovnic. Valovnice se razlikujejo med seboj, pojavljajo se predvsem tri oblike valovnic: neprekinjena (G252), prekinjena (G138) in prepletajoča se valovnica oz. valovnica, ki jo seka druga valovnica (G355). Na posameznem odlomku so valovnice in vodoravne črte izdelane z istim orodjem. Le na primerkih G147 in G265 se zgodi, da se valovnica dotika oz. seka vodoravne črte. Poseben je odlomek G198, na katerem je poleg snopa vodoravnih črt in snopa valovnic na ostenju okrašena tudi notranjost ustja posode, kjer je okras v dveh pasovih izveden s kratkimi potegi glavnika (G138, G139, G140, G147, G149, G151, G170, G171, G184, G185, G189, G193, G194, G198, G225, G227, G252, G265, G267, G273, G276, G293, G302, G337, G340, G346, G355, G356, G359, G369, G374).

Tak vzorec na ustju so odkrili tudi na najdiščih Kotare–Baza (Kerman 2002, objekt 22: 19), Nedelica (Lazar 2008, 77) in na najdišču v Brodskem Drenovcu na Hrvaškem, le da ima ta le eno vrsto prekinjenih potegov z glavnikom (Tomičič 2002, 136–137). Podoben okras imajo tudi žara z najdišča Stupara na Slovaškem, ustje lonca iz kraja Moravský Ján (Fusek 1994a, Tab. LX/5; Tab. XXIX/6) in ustji posod z najdišča Stradów na Poljskem iz objektov 26 in 103 (Maj 1990, Abb. 22: 7; Abb. 51: 3).

Primerek z najdišča Kotare–Baza je primerljiv s slovansko keramiko druge faze na najdiščih na Slovaškem (Fusek 1994b) iz prehoda 6. v 7. stoletje (Kerman 2002, 25), primerka s Poljske pa sta pripisana 7. oz. 8. stoletju (Maj 1990, 23).

Vzorec 3d

Z glavnikom izdelan cikcak vzorec nad snopom valovnic. Verjetno je za oboje uporabljen isti glavnik (G214).

Podoben cikcak vzorec je na posodi z najdišča Brno–Starý Lískovec (Macháček 2001, obr. 6: 9). Od primerka z Grofovskega se razlikuje po tem, da ima cikcak nad snopom vodoravnih črt in ne nad snopom valovnic.

Avtor ta odlomek pripisuje prvemu horizontu slovanske keramike srednjepodonavske kulturne tradicije, prve polovice 7. stoletja in že od konca 6. stoletja (Macháček 2001, 41).

Pravi vrez

Vzorec 4

Pravi vrez ima presek v obliki črke »V«, simetrične ali asimetrične oblike, kar je odvisno od tega, pod kakšnim kotom je lončar držal orodje. Na Grofovskem imajo vsi štirje odlomki, okrašeni s pravim vrezom, simetričen presek.

Na štirih odkritih kosih se pojavljajo različni vzorci, ki so primarni za nadaljnjo razčlenbo: vodoravni vzoredni vrezi, ki so v različnih medsebojnih razdaljah razporejeni po celotni površini posode. Okras je podoben vzorcju 2b (G135). Poševni kratki vrezi so verjetno narejeni po celotni površini posod. Nekateri vrezi so narejeni v snopu in dajejo enak vtis, kakor da bi bili narejeni z glavnikom, ob podrobnejšem ogledu pa se vidi, da gre za posamične vreze in ne glavničenje (G200, G305). Poševni vrezi na robu ustja (G262). Tak vzorec je kar pogost pojav na ustjih zgodjesrednjeveških posod. Podoben okras imajo lonci, najdeni na Slovaškem na najdiščih Blažice, Bratislava, Galanta, Chľaba, Stupava, Topolčianky (Fusek 1994a, Tab. V: 8; Tab. VI: 17; Tab. XIII: 2; Tab. XVII: 14; Tab. LX: 6; Tab. LVIII: 20) in Brno–Starý Lískovec (Macháček 2001, obr. 8: 8) ter na najdiščih Žabljak (Čremošnik 1970a, sl. 2: h) in Jazbine v Batkoviću pri Bijeljini (Čremošnik 1977, T. V: 1) v Bosni in Hercegovini.

J. Macháček tak okras pripisuje prvemu horizontu slovanske keramike srednjepodonavske kulturne tradicije, v prvo polovico 7. stoletja oz. že v konec 6. stoletja (Macháček 2001, 41).

Kaneliranje in glavničenje





Gre za okras, ki je izdelan s kombinacijo dveh načinov krašenja. Najdenih je bilo sedem tako okrašenih kosov. To je nekaj več kakor pet odstotkov. Na podlagi različnih kombinacij kaneliranja in glavničenja so odlomki razdeljeni v tri skupine oz. vzorce. Ti vzorci so označeni s številko 5 in malo tiskano črko od a do c.

Vzorec 5a

Vodoravne vzoredne kanelure, ki spodaj in zgoraj zamejujejo snop valovnic, izdelanih z glavničenjem. V nekaterih primerih sta med žlebovi dva snopa glavničenih valovnic (G150, G218, G251, G265, G320).

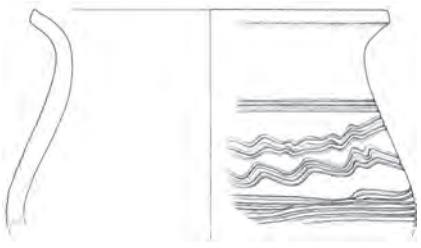
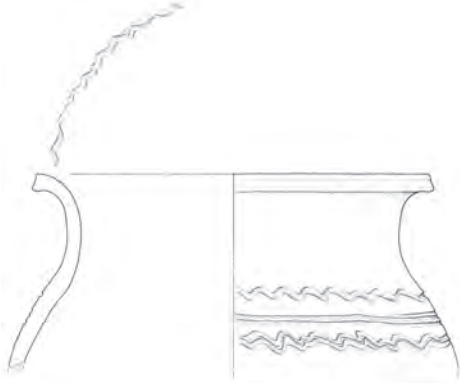
Vzorec 5b

Kanelirane valovnice, ki zamejujejo snop glavničenih vodoravnih črt. Poleg tega je na notranji strani ustja valovnica, ki je izdelana z istim orodjem kakor valovnice na zunanji strani (G173).

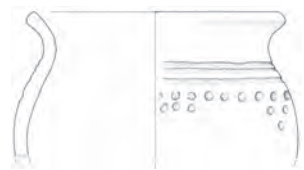
Okras	Primeri	Kataloške številke
4		G135, G200, G262, G305
5a		G150, G218, G251, G265, G320
5b		G173
5c		G373
6a		G277
6b		G344
7a		G347

32 Tipološka tabela zgodnesrednjeveške keramike: okras.

Lonec s podobno izdelano valovnico na notranji strani ustja in tudi s podobno okrašeno zunanjo površino je bil odkrit v grobu 406A na grobišču v Mödlingu. Podobno kakor tip dna 1b je tudi ta umeščen od konca 6. do sredine 8. stoletja (Daim 1994, Abb. 1: 406A, 44).

Vzorec 5c

Snop vodoravnih glavničenih črt in poševna kanelura, ki poteka nad snopom (G373).

Pravi vrez in glavničenje

Tako kakor pri prejšnji skupini okrasa gre tudi v tem primeru za posode, ki so okrašene na dva načina: z glavničenjem in s pravim vrezom. Na ta način sta okrašena le dva odlomka, kar predstavlja le 1,5 odstotka vseh okrašenih odlomkov. Vzorca se med seboj razlikujeta in zato predstavljata vsak svojo varianto. Vzorca sta označena s številko 6 in malima tiskanima črkama a in b.

Vzorec 6a

Snop treh valovnic, izdelanih z glavnikom, ki se nahajajo pod vodoravno vrezano črto (G277).

Vzorec 6b

Poševni vrezi na vratu lonca in trije različni snopi valovnic, izdelani z glavnikom. Valovnice se zelo razlikujejo med seboj (G344).

Vrezovanje in vtiskovanje

Tudi zadnja skupina posod je okrašena na dva različna načina. Poleg vrezov so uporabljeni odtisi. Gre za kaneliranje in glavničenje, na ta način so okrašeni le trije odlomki, kar predstavlja nekaj več kakor 2 odstotka okrašenih kosov.

Vzorec 7a

Trije vodoravni vzporedni žlebovi, pod katerimi so v nekaj vrstah krožne jamice. Vbodi imajo enak profil kakor vodoravne črte, kar kaže na to, da so izdelani z istim orodjem (G347).

Podobno okrašene posode se pojavljajo že v rimskem in poznorimskem obdobju. V kombinaciji s krožnimi vbodi so lahko poleg vodoravnih črt tudi valovnice. Dva taka primerka so odkrili v Avstriji, prvega v Teurniji–Bischofkirche in drugega na Ulrichsbergu (Rodriguez 1997, Taf. 1: 6; Taf. 5: 42). Podoben okras pa je znan tudi z lonca na najdišču Zala–Borjüállás na Madžarskem (Müller 1994, Taf. 7: 4).

Primerka iz Avstrije sta datirana v 6. in 7. stoletje (Rodriguez 1997, 162–163), primerek iz Madžarske je datiran v čas od začetka 7. do konca 8. oz. začetka 9. stoletja (Müller 1994,

Vzorec	Primeri	Kataloške številke
7b		G300
7c		G224

33 Tipološka tabela zgodnj srednjeveške keramike: okras.

82), primerek iz Strádowa na Poljskem iz objekta 17B ali 20B (Maj 1990, Abb. 66: 1) pa v 7. oz. 8. stoletje (Maj 1990, 23).

Vzorec 7b

Snop prekinjenih valovnic, ki se nahaja pod vrsto poševnih odtisov glavnika. Pod odtisi je vidna rahla vodoravna črta, ki je bila verjetno le vodilo za lončarja pri izdelavi okrasa. Valovnica in odtisi so izdelani z istim orodjem, verjetno glavnikom (G300).

S podobnim vzorcem je okrašen kos z najdišča Brno–Starý Lískovec (Macháček 2001, obr. 8: 14), tudi primerek z drugega slovaškega najdišča, Brno–Líšeň, Staré Zámky, je okrašen s podobnim vzorcem (Staňa 1994, Abb. 2: 4), na Poljskem pa so lonce s podobnim vzorcem odkrili na najdiščih Lublin–Czwartek (Poleski 1994, Abb. 3: 8) in Strádow; v objektivih 10 in 32/B (Maj 1990, Abb. 15: 1; Abb. 70: 29).

Primerka s slovaških najdišč sta pripisana v 7. in 8. stoletje (Staňa 1994, 267–268). Lonca s Poljske pa sta datirana v 7. in 8. stoletje (Maj 1990, 23) oz. lonec z najdišča Lublin–Czwartek v 8. stoletje (Poleski 1994, 162).

Vzorec 7c

Snop vodoravnih črt, pod katerimi sta odtisa glavnika. Za izdelavo odtisov je uporabljeno isto orodje (glavnik) kakor za vodoravne linije (G224).

Podobno okrašen kos so odkrili v Hemmebergu (Rodriguez 1997, Taf. 8: 1). Od primerka z Grofovskega se loči le po tem, da ima obratno izveden okras, vbodi so zgoraj in valovnice spodaj. Datiran je v 5. in 6. stoletje (Rodriguez 1997, 162–163).

5.8 Ostalo gradivo

Na najdišču Grofovsko je bilo v zgodnj srednjeveških jamah poleg lončenine odkritih tudi šest drobnih najdb. To so bile tri steklene jagode (**G309b**, **G369a**), glineno vretence (**G309a**) in železna okrasna plošča konjske opreme (**G379**).

Železna falera oz. okrasna plošča konjske opreme (**G379**, sl. 25) je bila odkrita v jami SE 123. V sredini ima luknjo ter je okrašena z vzorcem v obliki rozete, ki ima vsak drugi cvetni list zapolnjen s cikcakastim vzorcem. Okras je tavširan z zlatimi nitmi. V bližini ni bilo odkritih faler oz. konjske opreme s takim okrasom. Na območju Slovenije je bilo odkritih nekaj predmetov, ki so bili okrašeni s tavširanjem, ki je zelo podobno primeru iz Grofovskega. Tako so v grobu 332 na najdišču Lajh v Kranju (Bitenc, Knific 2001, 77, kat. 246) odkrili pasno spono, ki je imela tavširan okras. Prav tako je bila s to tehniko krašena pasna garnitura, odkrita v grobu 18 iz Solkana (Bitenc, Knific 2001, 83, kat. 269). V obeh primerih so bile vložene niti iz srebra in medenine. Primer z Lajha je datiran v drugo polovico 6. stoletja, solkanska pasna garnitura pa v prvo polovico 7. stoletja. Kljub podobnosti pa odkriti paraleli verjetno nimata veliko skupnega z železno falero z Grofovskega, saj sta bili odkriti v popolnoma drugem kulturnem kontekstu, ki je bolj vezan na zahodnoevropski prostor. Toliko bolj pa lahko primerek z Grofovskega primerjamo z deli pasnih garnitur, okrašenih na podoben način in iz enakih kovin na grobišču Zamárdi na Madžarskem (Bárdos 2000). Predvsem v grobovih 749 in 1353 (Bárdos 2000, 103, kat. 26; 125–126, kat. 167, 168) sta bili odkriti pasni garnituri, ki po načinu izvedbe okrasa in izbiri materialov spominjata na naš primerek. Obe garnituri sta datirani v čas 7. stoletja. Hkrati gre za okrasno konjsko opremo iz groba 1182 (Bárdos 2000, 137), v kateri so nekoliko manjše, predvsem pa razkošnejše falere. Datacija vseh omenjenih predmetov se ujema s ¹⁴C datumom, ki je bil izveden na podlagi vzorca iz jame SE 123 z našega najdišča in je datiran v leto 664 ± 30. Predmeti z najdišča Zamárdi na Madžarskem izhajajo iz avarskih grobov, zato je mogoče, da falera z Grofovskega kaže na sočasno poselitev Slovanov in Avarov v sedmem stoletju.

Stekleni jagodi sta izdelani iz temnega stekla in sta zelo drobni (premer do 5 mm). Prva je ovalne oblike (**G309b**), druga pa ima dvočlenasto obliko (**G369a**). Tretja jagoda je ohranjena zelo fragmentarno in ni primerna za nadaljnje raziskave.

Drobne členaste in enostavne jagode naj bi bile uporabljane v nizih ogrlic le kot dopolnilo (Knific 2008, 36). Steklene jagode podobnih oblik in barv so bile odkrite kot del ogrlice na najdiščih Črnatelj – Sv. Duh (grob 20), Bled – Pristava (grob 358), Gorenji Mokronog, Kranj–Križišče Iskra, Rifnik pri

Šentjurju in Sveta gora v Zasavju (Bitenc, Knific 2001, 39–40, kat. 108; 46, kat. 124; 82, kat. 266; 48, kat. 137; 78, kat. 253; 80, kat. 257). Čeprav so bile odkrite na različnih koncih Slovenije, so dokaj enotno datirane, in sicer od konca 5. oz. začetka 6. stoletja do konca 7. stoletja. To se ujema tudi s ¹⁴C datacijo, ki je bila izvedena na podlagi vzorca oglja iz jame SE 127, v kateri je bila odkrita jagoda **G309b**. Jama je datirana v leto 660 ± 28.

5.9 Sklep

Tehnološka analiza je pokazala, da so lončarski masi dodajali štiri vrste neplastičnih primesi: kremen, organske snovi, sljudo in grog. Največ posod je bilo narejenih iz mase, ki so ji dodali organske snovi. Nekoliko manj jih je bilo iz mase, ki je vsebovala primesi kremena. Najmanj je bilo posod, ki so bile izdelane iz mase, ki je vsebovala dve ali tri vrste primesi. Lončarski masi, ki je bila dobro prečiščena, so dodajali drobnozrnate primesi. Glede na trdoto lahko keramiko razdelimo v dve skupini, na mehko ali trdo keramiko. Nekaj čez 60 odstotkov keramike je mehke. Lončenino so izdelovali na tri načine. Prevladovala je izdelava na lončarskem kolesu na ročni pogon oz. počasnem lončarskem vretenu, na katerem so ročno izdelane posode dodelali, manj keramike je bilo izdelane ročno ali na lončarskem vretenu na nožni pogon. Na podlagi barve preloma posod smo ugotovili, da so jih žgali na sedem različnih načinov. Prevladovala pa so stihijsko (46 %), redukcijsko (23 %) in oksidacijsko žganje (14 %).

Tako kakor tehnološka analiza je bila tudi tipološka analiza lončenine narejena na 247 kosih. Ta je pokazala, da se na Grofovskem pojavlja izključno kuhinjski inventar. Ta je zelo preprost in dokaj homogen. Tako na Grofovskem prevladujejo lonci, ki so bili najpogostejša oblika posode v zgodnj srednjeveških kuhinjah. Lonci so na podlagi oblike profila, predvsem ustja, razdeljeni v 16 tipov. Poleg loncev sta se pojavila še dve skledi in eno cedilo.

Analiza okrasa je bila narejena na 132 odlomkih. Pokazala je, da so bili vsi odlomki okrašeni pred žganjem. Vsi kosi so bili okrašeni na način vrezovanja. Glede na orodje, s katerim je bilo izvedeno vrezovanje, se okras deli na sedem skupin. Poleg vrezovanja se na nekaterih odlomkih pojavlja tudi vtiskovanje. Posamezne skupine je mogoče na podlagi vzorcev deliti na podskupine. Med vzorci prevladujejo vodravne črte in valovnice, ki lahko potekajo posamezno ali v snopu.

Osnovo za časovno umestitev keramičnega inventarja in tudi celotne zgodnj srednjeveške naselbine predstavljata ¹⁴C datuma, ki sta bila narejena na podlagi vzorcev oglja iz

objektov SE 123 in SE 127. Datuma sta si zelo podobna, saj je objekt SE 123 datiran v leto 664 ± 30 , objekt SE 127 pa v leto 660 ± 28 . Ta datuma se ujemata predvsem z analogijami, ki so bile odkrite na zgodnejših najdiščih (od začetka 6. stoletja do konca 7. stoletja). Kljub temu pa lahko analogije predmetom z Grofovskega najdemo tudi na najdiščih, ki so umeščena v čas do sredine 9. stoletja.

6 Analize

6.1 Analiza živalskih ostankov

Borut Toškan

Skupno je bilo med arheološkimi izkopavanji na najdišču Grofovsko v letu 2001 pridobljenih 217 živalskih ostankov, od katerih jih je bilo mogoče vsaj do nivoja rodu (v primeru drobnice pa do ravni poddružine) določiti 30 oz. 13,8 odstotka (sl. 34). Ostanke pripadajo najmanj petim vrstam iz štirih družin in v celoti predstavljajo rastlinojede. Na najdišču so bile sicer odkrite ostaline iz prazgodovinskega in zgodnesrednjeveškega obdobja, nekaj najdb pa je recentnih (sl. 35).

Stopnja ohranjenosti gradiva je slaba, saj so ostanke močno krušljivi. V tem smislu je pomenljivo, da vse taksonomsko opredeljive najdbe predstavljajo zobje. Ti namreč spričo relativno velike strukturne gostote bistveno uspešneje kljubujejo različnim tafonomskim dejavnikom od večine kosti (Lyman 1999, 234). Sicer pa so tudi zobje vsi brez izjeme okrušeni, tako da 30 taksonomsko določenih drobcev v resnici pripada le nekaj posameznim primerkom zob. Osrednje razloge za takšno stanje gre iskati v sedimentnem okolju na raziskovanem območju, saj je reakcija ilovnatih prsti v Prekmurju navadno pod pH 7 (Vovk Korže 2002, 69). Na diagenozo kostnega tkiva namreč ne vplivajo le notranji (intrinzični) dejavniki, med katere prištevamo velikost, poroznost in kemično strukturo posameznega primerka, pač pa tudi zunanji (ekstrinzični) vplivi, kamor ob pH sedimentu sodijo še njegov vodni in temperaturni režim, bakterijska aktivnost idr. (Von Endt, Ortner 1984). V tem smislu je kisel pH ilovnatih plasti na območju najdišča Za Raščico domnevno prispeval k intenziviranju specifičnih kemičnih procesov (cf. Tagliacozzo 1993; Lyman 1999, 417), kar je rezultiralo v

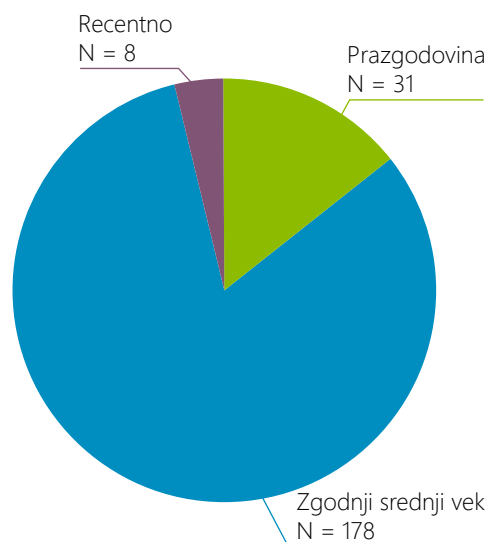

35 Živalski ostanke po obdobjih.

pospešenem razpadanju kostnih/zobnih ostankov. Podobno skromen nabor favnističnih najdb (ali celo njihova odsotnost) navsezadnje kažejo tudi druga najdišča v regiji, denimo Oloris pri Dolnjem Lakošu (Dular *et al.* 2002, 23), Gornje njive pri Dolgi vasi (Dirjec 2008), Za Raščico pri Krogu (Toškan 2010), Nova Tabla pri Murski Soboti (Z. Hincak, ustno poročilo) ali Popava pri Lipovcih (Toškan, Zadravec, neobjavljen podatek).

Spričo velikih tafonomskih izgub je treba razmerja med posameznimi taksoni, kot so bila ugotovljena z analizo razpoložljivega favnističnega gradiva, jemati z rezervo. In to kljub temu, da je bil del izkopanega sedimenta tudi mokro presejan, s čimer se je poskušalo reprezentativno oceniti tudi številčnost manjših (odlomkov) kosti in zob (prim. Toškan, Dirjec 2004). Bolj kakor neustrezno vzorčenje najdb, kakršno

Takson	Prazgodovina		Zgodnji srednji vek		Recentno	Skupaj
	Pobrano	Presejano	Pobrano	Presejano	Pobrano	
<i>B. taurus</i>	-	-	23	-	-	23
<i>S. domesticus</i>	-	-	-	2	-	2
Caprinae	-	1	2	-	-	3
<i>E. caballus</i>	-	-	2	-	-	2
Indet. fr.	-	31	-	149	8	188
Skupaj	-	32	27	151	8	217

34 Analiza ostankov živalskih vrst.

bi predstavljalo zgolj ročno pobiranje kosti in zob, je namreč na zastopanost posameznih skeletnih elementov in seveda tudi taksonov samih vplivalo intenzivno poodložitveno razpadanje same kostne substance.

Paleoekonomija

Skromnost in tafonomsko ozadje razpoložljivega vzorca onemogočata verodostojen oris paleoekonomske situacije obravnavanih skupnosti. Iz razpoložljivih podatkov se zdi dokaj utemeljeno sklepati zgolj to, da je predstavljalo – vsaj kar zadeva zgodnjerednjeveško slovansko naselbino – osrednji vir rdečega mesa domače govedo (*Bos taurus*). Ugotovitev je pričakovana in se ujema s stanjem na drugih arheozoološko obdelanih zgodnjerednjeveških najdiščih v regiji (npr. Močna pri Lenartu v Slovenskih goricah, Popava pri Lipovcih, Pri Muri pri Petišovcih). Skladen s splošno sliko v okviru sočasnih najdišč na širšem območju pa je tudi nabor vrst v obravnavanem vzorcu s konjem (*Equus caballus*), domačim prašičem (*Sus domesticus*) in drobnico (Caprinae). Lovne vrste v celoti manjkajo (sl. 34).

Sklep

Nabor in narava maloštevilnih favnističnih najdb z najdišča Grofovsko sicer ne omogočata izpeljave poglobljene arheozoološke analize, ki bi bistveneje obogatila naše sicer skromno védenje o živinoreji in prehrabnih navadah tam živečih prednamcev. Velja pa v zvezi z obravnavanim vzorcem vendarle omeniti, da gre večino najdb pripisati domačemu govedu in da lovne vrste v gradivu niso zastopane. Navedena podatka namreč potrjujejta prej postavljeni tezi o govedu kot osrednjem viru mesa zgodnjerednjeveških slovanskih skupnosti pri nas in o – vsaj v kvantitativnem smislu – praviloma zanemarljivi vlogi lovnih vrst pri zagotavljanju dodatnih količin hrane (za izjemo glej Hincak 2011). Ker se tudi obe navedeni tezi opirata na analize razmeroma skromnih vzorcev, je vsakršna potrditev njune verodostojnosti namreč vsekakor pomembna.

6.2 Analiza paleobotaničnega materiala

Metka Culiberg

Arheološko najdišče Grofovsko je bilo odkrito ob gradnji cestne obvoznice na južnem obrobju Murske Sobotne. Arheološke najdbe in radiokarbonske datacije so pokazale, da je bilo to najdišče poseljeno v dveh različnih obdobjih. Prvič že v zgodnji bronasti dobi in ponovno, več kakor dva tisoč let kasneje, v zgodnjem srednjem veku. S spiranjem odkopanih usedlin je bila zbrana tudi razmeroma skromna vsebina paleobotaničnega materiala (sl. 36). To je bilo lesno oglje, med katerim je bilo precej drobcev milimetrske velikosti, veliko je bilo tudi inkrustiranega in impregniranega in zaradi tega težje ali celo nedoločljivega. Nekaj oglja je bilo tudi preperelega do tolikšne mere, da lesna struktura ni bila več razpoznavna. Poleg lesnega oglja so bila zbrana še semena, od katerih je bilo le nekaj pooglenelih, večina ne.

Od 274 pregledanih primerkov lesnega oglja jih je preko 90 odstotkov pripadalo hrastu (*Quercus*, sl. 37), posamični primerki pa še brestu (*Ulmus*), jesenu (*Fraxinus*), gabru (*Carpinus*), en sam drobec oglja pa je imel anatomske znake iglavskega lesa, in sicer lesa tise (*Taxus*). Ugotovljena je bila tudi grmovna vrsta, brogovita (*Viburnum*).

Med pooglenelimi žitnimi zrni sta bili ugotovljeni dve vrsti, pšenica sevka (*Triticum spelta*) in ječmen (*Hordeum*), nekaj zrn pa je bilo tako močno korodiranih, da so bila komaj prepoznavna kot žitna zrna (*cerealia*). Pooglenela je bila tudi polovica koščice črnega trna (*Prunus spinosa*). Med nepooglenelimi semeni je bilo največ semen dveh vrst dresni (*Polygonum lapathifolium* in *P. persicaria*) in semen iz družine metlikovk (*Chenopodiaceae*, sl. 38), nekaj semen jetičnika (*Veronica* sp., sl. 39) in muhviča (*Setaria* sp.) ter pečke grozdnih jagod (*Vitis vinifera*). Nekaj je bilo tudi podzemnih koreninskih mešičkov preslice, večinoma zapolnjenih s sedimentom (*Equisetum*).

Skupno je bilo pregledanih 734 primerkov lesnega oglja. Tudi tu močno prevladuje oglje hrasta (*Quercus*), vendar je njegov odstotek udeležbe nekoliko nižji (78 %) v primerjavi z udeležbo v prazgodovinskem najdišču (sl. 40, 41). Več pa je tu gabra (*Carpinus*) in celo bukve (*Fagus*), nekoliko manj bresta (*Ulmus*) in javorja (*Acer*) ter še manj jesena (*Fraxinus*), topola (*Populus*), breze (*Betula*) in vrbe (*Salix*). En sam drobec oglja pa je imel anatomske znake iglavskega lesa, in sicer lesa tise (*Taxus*). Ugotovljeni sta bili tudi dve lesni vrsti iz družine rožnic (*Rosaceae*). Nekaj primerkov oglja zelo verjetno pripada češnji (*Prunus avium*), dva pa črnemu trnu (*Prunus spinosa*). Oglje jelke (*Abies*) je bilo zastopano z enim samim primerkom.

Številka vzorca	Sektor/kvadrant	SE	Quercus	Ulmus	Fraxinus	Carpinus	Prunus spinosa	Vitis vinifera	Chenopodiaceae	Veronica	Polygonum pers.	Polygonum lapa.	Setaria	Equisetum	Triticum spelta	Hordeum	cerealia
11	A 17	115	10														
13	A 17	116	20														
20	A 9/10	118	3				1	1	13		11	85		2			
21	A 22	119	3		5	2			17								
33	D 15-1	50	2	2						1							
34	D 13-2	50	27														
35	D 14-1	50	7					4			1						
36	D 14-2	50	14					2fr.	10						1	1	
37	B 22	137	x														
40	B 18	130	1														
42	D 13-1	50	10														
45	C 26	139	6	1													
47	D 12-2	50															
48	D 12-1	50	1														
52	A 17	116	17														
54	C 26	139	4														
57	A 27	21	1						1	1				5			
60	A 30	31						1					1				
62	D 15	143	5														
63	A 35	142	27														
64	D 15	143	20														
65	D 15	143															
67	D 14	136	9														
69	A 37	145	11		3												
70	A 39	146	4														
71	A 42/43	145	4			1											
74	B 28	151												1			
75	C 37	152															1
76	B 36	155							4	1				1			
77	B 41	156															
78	D 24	157													4	4	fr.
79	D 33	158						1		2	1		3	5			
								7+									1+
		Σ	162	3	8	3	1	fr.	45	5	13	85	4	14	5	5	fr.

36 Rastlinski makro ostanki iz prazgodovinske naselbine.



38 Oglje hrasta iz stojke SE 136.



37 Semena metlikovk iz SE 118.



42 Zoglenela semena žit iz SE 157.

samo zrno prosa (*Panicum*) ter tudi pečke grozdnih jagod (*Vitis vinifera*) in več podzemnih koreninskih mešičkov pre-sllice (*Equisetum*).

Diskusija

Kakšna je bila vegetacija v preteklosti in kako se je spreminjala, lahko ugotovimo le s pelodno analizo, za to pa so potrebne primerne usedline, v katerih se je ohranil fosilni pelod. V Pomurju je takih usedlin malo, saj površje večinoma

Številka vzorca	Sektor/kvadrant	SE		<i>Vitis vinifera</i>	<i>Chenopodiaceae</i>	<i>Veronica</i>	<i>Polygonum pers.</i>	<i>Rumex</i>	<i>Sambucus ebulus</i>	<i>Panicum</i>	<i>Setaria</i>	<i>Prunus spinosa</i>	<i>Equisetum</i>	<i>Hordeum</i>	<i>Triticum aest.</i>	<i>Triticum spelta</i>	<i>cerealia</i>
1	A 4	101	6/6 fr.	1													
2	A 6	102	2/7 fr.	6									1	1	1		
5	C 8	109	1				4										
6	C 8	108															
7	C 8	107															
8	C 3	105	8/2 fr.	2	1												
9	C 11/12	110															
10	A 16	111											1				
12	A 17	117				1								1			
15	A 16	111															
16	A 16	112			1	4											
17	A 16	114			10												
18	C 18	120								1							
19	C 20	121			9	2	356				6						1
22	A 26	123	fr.	11	1							1½	1				
24	C 22	122															
25	B 4	125	2½	2	1												
26	B 6	126			42	1											
27	B 4	124			7			1									
29	B 16	127															
30	B 16	129			1			1									
31	B 16	127	1/1 fr.	2									1				2
32	B 16	127	2 fr.	4	1												
38	B 19	133			1				1				4				1
39	B 19	134	1 fr.										3				
41	B 19/29	135	2 fr.										1	2			
43	C 26	137					6		1	1							1
44	C 26	137			11								1				
56	C 25/26	137															
72	A 42	148															
				19+													
			Σ	fr.	93	12	366	2	2	2	6	1½	13	4	1	2	3

41 Rastlinski makro ostanki iz zgodnjerednjeveške naselbine 2.



43 Plod črnega trna iz SE 150.

prekrivajo starejše usedline. Edini pelodni diagram iz te regije je dala vrtina ob bronastodobnem najdišču pri Dolnjem Lakošu (Culiberg, Šercelj 1989), v katerem vidimo, kako se je od začetka neolitika pa do danes, v veliki meri zaradi antropogenega vpliva, spreminjala vegetacija v okolici in tudi na širšem območju.

Nasprotno pa analiza oglja z arheološkega najdišča le do neke mere prispeva k poznavanju bližnje drevesne ali gozdne vegetacije, in to le v času, ko je nastajala in živela naselbina. Tudi številčna zastopanost primerkov oglja posameznih taksonov ne pokaže dejanske slike gozdne vegetacije, treba je namreč upoštevati, da je bil za gradnjo naselbinskih objektov gotovo izbran le bolj obstojen les. Seveda je bil izbor odvisen tudi od bližine oziroma dostopnosti drevesnih vrst. Dobro obstojen je gotovo hrastov les in prav v Pomurju je bilo na voljo vedno dovolj hrastovine. To potrjujejo tudi analize oglja z vseh tistih arheoloških najdišč, v katerih so bili zbrani tudi rastlinski makroostanki. Na primer v Goricah pri Turnišču (Culiberg 2010a), v Ivankovcih (Culiberg 2011), v nekaterih najdiščih iz okolice Murske Sobotice (Culiberg, neobjavljeno), povsod prevladuje oglje hrastovega lesa. Podobne rezultate so dale tudi analize oglja iz petih nižinskih zgodnjersrednjeveških naselbin v okolici Torčeca pri Koprivnici v Podravini (Culiberg 2010b). Vse ostale drevesne vrste, denimo bukev (*Fagus*), brest (*Ulmus*), jesen (*Fraxinus*), gaber (*Carpinus*) in javor (*Acer*), so bile redkeje zastopane, nekatere morda tudi zaradi večje oddaljenosti rastišč. Oglja iglastega drevja praktično ni, kar kaže na to, da tedaj niti bor niti smreka tu še nista bila tako razširjena, kakor sta danes. En sam drobec tisinega lesa (*Taxus*) lahko pomeni, da je tudi tisa uspevala tu in tam. Iz tisovine pa bi bil lahko narejen kakšen uporaben predmet. Grmovni vrsti, brogovita (*Viburnum* sp.) in črni trn (*Prunus spinosa*) sta verjetno uspevali blizu naselbine. Plodove črnega trna, imenovane tudi trnulje, so verjetno poznali kot užitne, saj se tudi danes iz njih pripravlja predvsem razne vrste napitkov. Prisotnost črnega trna potrjuje tudi koščica njegovega plodu (sl. 43).

Zastopanost drevesnih vrst je v zgodnjersrednjeveški naselbini podobna kakor v prazgodovinski, le razmerje med njimi je nekoliko drugačno. V srednjeveški je več gabra (*Carpinus*), kar bi lahko pomenilo, da je zaradi do tedaj prevelikega izkoriščanja hrasta gaber vstopil v gozd kot njegov partner in ga do neke mere nadomestil. Manj je bilo jesena in brešta ter javorja. Drevesne vrste, ki niso bile ugotovljene v prazgodovinski naselbini, so bukev (*Fagus*), topol (*Populus*), breza (*Betula*) in vrba (*Salix*), zanimivo pa je, da ni nobene gabra primerka jelše, ki danes v obsežnih združbah porašča vlažna rastišča in rečne bregove. Tudi češnja (*Prunus avium*) je utegnila biti eden izmed gozdnih elementov, tako kakor je še danes v listastih gozdovih.

O poljedelski dejavnosti pričajo pooglenela semena žit (sl. 36, 40–42). V srednjeveški naselbini sta bili ugotovljeni dve vrsti pšenice, in sicer pšenica sevka (*Triticum spelta*) in navadna pšenica (*Triticum aestivum*), v prazgodovinski pa samo pšenica sevka. Koščice črnega trna (*Prunus spinosa*) pa morda kažejo na to, da so nabirali tudi sadeže divjih rastlin.

Nepooglenela semena pa gotovo niso sočasna z naselbinama, kajti za obe je bila ugotovljena skoraj identična vrstna sestava, prav tako pa tudi v številnih drugih najdiščih v Pomurju, na primer na najdišču Gorice pri Turnišču (Culiberg 2010a), Grofovsko 2 (Kaligarič, Paušič 2011b), Kotare–Baza pri Murski Soboti (Kaligarič, Paušič, 2011a) in tudi na najdiščih Pobrežje – Maribor (Culiberg, neobjavljeno) in Rogoza pri Hočah (Culiberg 2009).

Ker je večina teh najdišč ležala tik pod površjem, je to semenje, ki večinoma pripada plevelom in ruderalnim rastlinam, v globlje plasti prišlo z oranjem ali so ga zanesle živali. V vzorcu 19 iz srednjeveške naselbine (sl. 41) je bilo namreč 356 semen dresni, ki so bila vsa naluknjana in izpraznjena, verjetno hrana neki živalski vrsti.

V vseh naštetih najdiščih so bile ugotovljene tudi grozdne pečke vinske trte (*Vitis vinifera*).

Da tudi te ne pripadajo naselbinam, je potrdila radiokarbonska analiza. Njihova starost je le okoli 50 let.

6.3 Petrografski pregled kamnitih najdb

Tomaž Verbič

Vzorci PN 45, 46 in 53 pripadajo pliocenskim vulkanoklastičnim kamninam (sl. 44), ki so znane iz posameznih manjših lokacij na Goričkem (okolica Grada na Goričkem), na večji površini pa na avstrijski strani državne meje (Bad Gleichenberg, Kapfenstein in okolica – popularno je to območje imenovano tudi »Vulkanland«). Glede na makroskopski pregled menimo, da ne gre za prave strjene tokove lave, ampak za bazaltne vulkanoklastične kamnine – tufe. Kriterij za tako opredelitev je tudi prisotnost gnezd (nodul) olivinovitih kristalov. Te kamnine so primerne za žrmlje.

Glede proveniencije omenjenih kosov menimo, da so bili na mesto najdbe prineseni iz okolice omenjenih avstrijskih mest ali iz okolice Grada na Goričkem. Obstaja sicer možnost aluvialnega transporta kamnin v obliki prodnikov, vendar je ta zgolj teoretična.

Ostali vzorci petrografsko pripadajo kamninam, ki jih zelo pogosto dobimo kot prodnike v peščenemrodu, ki ga je nasula Mura. Menimo, da ti vzorci izhajajo iz lokalnega območja.

Identifikacija			Litologija, opis (opis sloni na makroskopskem pregledu in pregledu z binokularno lupo. Prisotnost karbonata določena z 10% HCl)	Ime kamnine	Litostratigrafska formacija (ne gre za standardizirana poimenovanja)	Proveniencija (mišljena kot najbolj verjetna izvorna lokacija, ne samo glede na lastnosti določenega kosa kamnine, pač pa tudi glede na geološko podlago v bližini)	Uporaba/preoblikovanje
PN	Sektor/kvadrant	SE/plast					
46	A 38	145	Porozen, peščena struktura, vtrošniki rogovače, gnezdo olivinovitih kristalov	Bazaltni tufski peščenjak; bazaltni peščen tuf	Pliocen	Goričko, bolj verjetno pa avstrijska stran Goričkega, t. i. »Vulkanland«, manj verjetno prodnik	
53	D14/04	52	Drobnozrnata osnova, vtrošniki rogovače, gnezdo olivinovitih kristalov	Bazaltni tuf	Pliocen	Goričko, bolj verjetno pa avstrijska stran Goričkega, t. i. »Vulkanland«, manj verjetno prodnik	
54	A 16	111	Porozen, vtrošniki	Tuf?	?	?	zglajena površina
51	D14/2	50	Folijacija, zrna razen kremenca niso določljiva	Gnajs?	Verjetno del prodnika	Peščen prod iz okolice	
50	D14/2	50	Trije odlomki kremenovega konglomerata, zrna sljude, verjetno je bil kamen ob ognju	Kremenov konglomerat	Verjetno del prodnika	Peščen prod iz okolice	
52	D14/4	52	Peščena struktura, kremenova zrna?, močno ožgano	Kremenov peščenjak?	Del prodnika?	Peščen prod iz okolice?	zglajena površina
47	B28	151	Peščena struktura, kremenova zrna?, močno ožgano	Kremenov peščenjak?	Del prodnika?	Peščen prod iz okolice?	
48	B23	150	Peščena struktura, kremenova zrna	Kremenov peščenjak?	Del prodnika?	Peščen prod iz okolice?	
45	C22/23	122	Peščena struktura, vtrošniki rogovače, gnezdo olivinovitih kristalov	Bazaltni tufski peščenjak; bazaltni peščen tuf	Pliocen	Goričko, bolj verjetno pa avstrijska stran Goričkega, t. i. »Vulkanland«, manj verjetno prodnik	

44 Petrografski pregled kamnin.

6.4 Radiokarbonske analize

Robert Huels, Alan Hogg

SE	Laboratorij	BP	Kalibrirano	1 S	2 S	Oznaka vzorca
50	Kiel	3333 ± 29	(cal BC) 1676, 1674, 1620	(cal BC) 1681–1668 (9,6%), 1660–1649 (8,2%) 1640–1660 (29,4%) 1565–1531 (21,2%)	(cal BC) 1685–1596 (57,2%) 1594–1525 (38,2%)	KIA22957/vz. 10
	Waikato	156.3 ± 0,5%	(cal AD) 1979	(cal AD) 1962 (5,9%), 1979 (94%)	(cal BC) 1962 (feb–mar - 7,6%); 1979 (feb–nov - 92,4%)	WK 31624
101	Waiakto	129.8 ± 0,4%	(cal AD) 1968	(cal AD) 1963 (2,3%), 1969 (97%)	(cal BC) 1963 (apr - 2,3%); 1968/1969 (feb–nov - 90,9%), 1970 (jan–okt - 6,6%)	WK 31623
116	Kiel	3450 ± 30	(cal BC) 1743	(cal BC) 1864–1843 (14,3%) 1808–1802 (3,4%) 1774–1734 (31,4%) 1716–1691 (19,1%)	(cal BC) 1878–1840 (21,0%) 1828–1793 (12,4%) 1782–1686 (62,0%)	KIA22956/vz. 10
123	Kiel	1347 ± 28	(cal AD) 664	(cal AD) 658–686	(cal AD) 645–693, 700–712, 752–760	KIA16509/vz. 17
127	Kiel	1366 ± 28	(cal AD) 660	(cal AD) 654–672	(cal AD) 640–689	KIA16508/vz. 31
136	Waiakto	3430 ± 25		(cal BC) 1756–1689 (68,2%)	(cal BC) 1875–1843 (9,1%), 1816–1799 (2,8%), 1780–1665 (83,5%)	WK-30949/float. 49
139	Waiakto	3502 ± 31		(cal BC) 1883–1863 (13,4%) 1850–1773 (54,8%)	(cal BC) 1911–1744 (95,4%)	WK-30948/vz. 36
143	Kiel	3884 ± 31	(cal BC) 2399, 2380, 2348	(cal BC) 2455–2420 (19,8%) 2404–2358 (26,6%) 2354–2330 (14,3%) 2322–2310 (7,5%)	(cal BC) 2465–2286 (93,5%) 2247–2234 (1,9%)	KIA22958/vz. 39

45 Rezultati radiokarbonskih analiz.

Fraction	Corrected pMC*	Conventional Age	$\delta^{13}\text{C}$ (‰)**
brittle charcoal, alkali residue, 5.2 mg C	66.04 ± 0.23	3335 ± 30 BP	-23.55 ± 0.18

References for calibration:

The calibrated age is according to "CALIB rev 4.3" (Dataset 2), Stuiver *et al.*, Radiocarbon 40, 1041–1083, 1998.

Data set : IntCal04, Reimer *et al.*, Radiocarbon 46: 1029–1058.

* "Corrected pMC" indicates the percent of modern (1950) carbon corrected for fractionation using the ^{13}C measurement.

** Please note that the $\delta^{13}\text{C}$ includes the fractionation occurring in the sample preparation as well as in the AMS measurement and therefore cannot be compared to a mass-spectrometer measurement.

46 Oglje, sonda 3, SE 50, KIA22957.

$\delta^{13}\text{C}$	-26.8 ± 0.2‰
D^{13}C	297.6 ± 3.2‰
$\text{F}^{13}\text{C}\%$	129.8 ± 0.3%
Result	129.8 ± 0.4%

*Result is Conventional Age or Percent Modern Carbon (pMC) following Stuiver and Polach, 1977, Radiocarbon 9, 335–363, is based on the Libby half-life of 5568 yr with correction for isotopic fractionation applied. This age is normally quoted in publications and most include the appropriate error term and Wk number.

*Quoted errors are standard deviation due to counting statistics multiplied by an experimentally determined Laboratory error Multiplier.

*The isotopic fractionation, $\delta^{13}\text{C}$, is expressed as ‰ wrt PDB.

* $\text{F}^{13}\text{C}\%$ is also known *iPercent Modern Carbon* (pMC).

47 Grozdna pečka, sonda 3, SE 50, Wk–31623.

$\delta^{13}\text{C}$	$-25.8 \pm 0.2\text{‰}$
D^{13}C	$562.7 \pm 3.5\text{‰}$
$\text{F}^{13}\text{C}\%$	$156.3 \pm 0.4\%$
Result	$156.3 \pm 0.5\%$

*Result is Conventional Age or Percent Modern Carbon (pMC) following Stuiver and Polach, 1977, Radiocarbon 9, 335–363, is based on the Libby half-life of 5568 yr with correction for isotopic fractionation applied. This age is normally quoted in publications and most include the appropriate error term and Wk number.

*Quoted errors are standard deviation due to counting statistics multiplied by an experimentally determined Laboratory error Multiplier.

*The isotopic fractionation, $\delta^{13}\text{C}$, is expressed as ‰ wrt PDB.

* $\text{F}^{13}\text{C}\%$ is also known *iPercent Modern Carbon* (pMC).

‡ 48 Grozdna pečka, SE 101, Wk–31624.

Fraction	Corrected pMC*	Conventional Age	$\delta^{13}\text{C}$ (‰)**
charcoal, alkali residue, 5.8 mg C	65.09 ± 0.25	3450 ± 30 BP	-26.67 ± 0.15

References for calibration:

The calibrated age is according to "CALIB rev 4.3" (Dataset 2), Stuiver *et al.*, Radiocarbon 40, 1041–1083, 1998.

Data set : IntCal04, Reimer *et al.*, Radiocarbon 46: 1029–1058.

* "Corrected pMC« indicates the percent of modern (1950) carbon corrected for fractionation using the ^{13}C measurement.

** Please note that the $\delta^{13}\text{C}$ includes the fractionation occurring in the sample preparation as well as in the AMS measurement and therefore cannot be compared to a mass-spectrometer measurement.

‡ 49 Oglje, SE 116, KIA22956.

Fraction	Corrected pMC*	Conventional Age	$\delta^{13}\text{C}$ (‰)**
charcoal, alkali residue, 5.9 mg C	84.56 ± 0.29	1345 ± 30 BP	-26.72 ± 0.07

References for calibration:

The calibrated age is according to "CALIB rev 4.3" (Dataset 2), Stuiver *et al.*, Radiocarbon 40, 1041–1083, 1998.

Data set : IntCal04, Reimer *et al.*, Radiocarbon 46: 1029–1058.

* "Corrected pMC« indicates the percent of modern (1950) carbon corrected for fractionation using the ^{13}C measurement.

** Please note that the $\delta^{13}\text{C}$ includes the fractionation occurring in the sample preparation as well as in the AMS measurement and therefore cannot be compared to a mass-spectrometer measurement.

‡ 50 Les, SE 123, KIA16509.

Fraction	Corrected pMC*	Conventional Age	$\delta^{13}\text{C}$ (‰)**
wood/charcoal, alkali residue, 6.0 mg C	84.36 ± 0.29	1365 ± 30 BP	-25.22 ± 0.13

References for calibration:

The calibrated age is according to "CALIB rev 4.3" (Dataset 2), Stuiver *et al.*, Radiocarbon 40, 1041–1083, 1998.

Data set : IntCal04, Reimer *et al.*, Radiocarbon 46: 1029–1058.

* "Corrected pMC« indicates the percent of modern (1950) carbon corrected for fractionation using the ^{13}C measurement.

** Please note that the $\delta^{13}\text{C}$ includes the fractionation occurring in the sample preparation as well as in the AMS measurement and therefore cannot be compared to a mass-spectrometer measurement.

‡ 51 Les, SE 127, KIA16508.

$\delta^{13}\text{C}$	$-24.0 \pm 0.2\text{‰}$
D^{13}C	$-347.5 \pm 2.0\text{‰}$
$\text{F}^{13}\text{C}\%$	$65.2 \pm 0.2\%$
Result	3430 ± 25 BP

*Result is Conventional Age or Percent Modern Carbon (pMC) following Stuiver and Polach, 1977, Radiocarbon 9, 335–363, is based on the Libby half-life of 5568 yr with correction for isotopic fractionation applied. This age is normally quoted in publications and most include the appropriate error term and Wk number.

*Quoted errors are standard deviation due to counting statistics multiplied by an experimentally determined Laboratory error Multiplier.

*The isotopic fractionation, $\delta^{13}\text{C}$, is expressed as ‰ wrt PDB.

* $\text{F}^{13}\text{C}\%$ is also known *iPercent Modern Carbon* (pMC).

‡ 52 Oglje, SE 136, Wk–30949.

$\delta^{13}\text{C}$	$-24.7 \pm 0.2\text{‰}$
D^{13}C	$-353.4 \pm 2.4\text{‰}$
$\text{F}^{13}\text{C}\%$	$64.7 \pm 0.2\%$
Result	$3430 \pm 25 \text{ BP}$

*Result is Conventional Age or Percent Modern Carbon (pMC) following Stuiver and Polach, 1977, Radiocarbon 9, 335–363, is based on the Libby half-life of 5568 yr with correction for isotopic fractionation applied. This age is normally quoted in publications and most include the appropriate error term and Wk number.

*Quoted errors are standard deviation due to counting statistics multiplied by an experimentally determined Laboratory error Multiplier.

*The isotopic fractionation, $\delta^{13}\text{C}$, is expressed as ‰ wrt PDB.

* $\text{F}^{13}\text{C}\%$ is also known as *Percent Modern Carbon* (pMC).

53 Oglje, SE 139, WK–30948.

Fraction	Corrected pMC*	Conventional Age	$\delta^{13}\text{C}$ (‰)**
brittle charcoal, alkali residue, 4.8 mg C	61.67 ± 0.23	$3885 \pm 30 \text{ BP}$	-25.91 ± 0.16

References for calibration:

The calibrated age is according to "CALIB rev 4.3" (Dataset 2), Stuiver *et al.*, Radiocarbon 40, 1041–1083, 1998.

Data set : IntCal04, Reimer *et al.*, Radiocarbon 46: 1029–1058.

* "Corrected pMC« indicates the percent of modern (1950) carbon corrected for fractionation using the ^{13}C measurement.

** Please note that the $\delta^{13}\text{C}$ includes the fractionation occurring in the sample preparation as well as in the AMS measurement and therefore cannot be compared to a mass-spectrometer measurement.

54 Oglje, SE 143, KIA22958.

7 Sklep

Matjaž Novšak, Evgen Lazar, Samo Sankovič

Na najdišču Grofovsko 1 pri Murski Soboti so bili odkriti ostanki iz bakrene in bronaste dobe ter zgodnjega srednjega veka.

Medtem ko so bili bakrenodobni ostanki precej skromni, saj je bila odkrita samo ena jama, je bilo ostankov iz bronaste dobe in zgodnjega srednjega veka precej več. Ker so zemeljske plasti na najdišču stratigrafsko neizrazito ohranjene, so osnova za kronološko opredelitev drobne, predvsem keramične najdbe.

Z izjemo plasti SE 50 in kurišča je šlo za jame in jame za kole v meljasti in prodnati geološki plasti. Sledovi bakrenodobne in bronastodobne poselitve se kažejo kot jame, razpršene po skoraj celotni površini najdišča in so dokaz, da je tod obstajala naselbina, ki je bila delno uničena z globokim oranjem.

Najstarejše ostanke na najdišču imamo iz bakrene dobe (SE 132 in SE 145). Najdbe iz jame SE 145 smo opredelili v horizont keramike z brazdastim vrezom.

Pri analizi gradiva se je pokazalo, da lahko bronastodobno poselitev na območju najdišča razdelimo na tri faze. Najstarejša je jama SE 143, ki smo jo na podlagi radiokarbonskega datuma opredelili v sam začetek bronaste dobe. Skupaj z nekaterimi drugimi posodami iz sicer mlajših jam, ki kažejo sorodnosti s tistimi iz kulture Somogyvár–Vinkovci, pa dokazuje, da je bilo ožje območje najdišča poseljeno na samem začetku bronaste dobe, nekje med 25. in 23. stoletjem pr. n. št.

Temu obdobju sledi najintenzivnejša bronastodobna poselitev. Večja plast SE 50 je prekrivala nekaj jam, jam za kole in kurišče (SE 140, SE 141, SE 144, SE 136 in SE 159). Med lončenino prevladuje zelo groba keramika, izstopajo pa vrči in manjši lonci, izdelani iz fine keramike, ki imajo na vratovih pa tudi ročajih okras odtisnjenega pramena. Posebna je tudi skleda z okrasom pramena na ustju. Tudi lončenina iz treh jam (SE 116, SE 139 in SE 151) zahodneje od omenjene zgostitve ostankov kaže enake značilnosti. Na podlagi radiokarbonskih datumov in primerjalne analize posod smo te naselbinske ostanke opredelili v horizont pramenaste keramike, to je okvirno v čas med 19. in 16. stoletjem pr. n. št.

Najmlajšo fazo prazgodovinske poselitve predstavljata jami SE 152 in SE 154, v katerih so bili večinoma odlomki večjega pitosa, ki je podoben dvema iz Olorisa pri Dolnjem Lakošu in nekaterim z madžarskih najdišč, ki jih lahko datiramo v srednjo, najverjetneje pa v pozno bronasto dobo.

Na najdišču Grofovsko pri Murski Soboti je bila odkrita tudi manjša zgodnesrednjeveška naselbina, ki je verjetno delovala oz. je bila naseljena v času od začetka 7. stoletja do konca 8. stoletja. Tloris naselbine, ki kaže dve koncentraciji objektov, je dal slutiti, da gre mogoče za dve obdobji naselitve. Na podlagi keramičnega gradiva pa tega ni mogoče potrditi. Odkrite so bile ostaline petih bivalnih objektov–zemljank. Na podlagi tlorisov so zemljanke razdeljene v tri tipe. Povzeti so bili po tipologiji Petra Šalkovskega (2001), ki jo je predložil v delu Häuser in der frühmittelalterlichen slawischen Welt. Zemljanki SE 106 in SE 137 sta imeli pred uničenjem podolgovat pravokoten tloris (tip 2), podoben, le nekoliko bolj ovalen tloris je verjetno imela zemljanka SE 137 (tip 3). Temu tipu bi lahko verjetno pripisali tudi zemljanki SE 114 in SE 126, bolj verjetno pa je, da sta imeli pred uničenjem pravokoten tloris (tip 1A). Poleg stanovanjskih objektov so bili odkriti še pomožni objekti, katerih namembnosti se ne da točno določiti. Večina objektov, tako stanovanjskih kakor pomožnih, je bila usmerjena vzhod–zahod.

Veliko večino odkritega drobnega gradiva predstavljajo odlomki keramike. V sedemindvajsetih objektih in kurišču je bilo odkritih 1573 odlomkov keramike, okrasna plošča konjske opreme, dve vretenci in 3 steklene jagode. Od vseh odlomkov keramike jih je bilo že med izkopavanji izbranih za podrobno obravnavo 247 kosov. Na njihovi podlagi je bila narejena tehnološka in tipološka analiza.

Keramično gradivo iz teh objektov lahko primerjamo z najdbami z bližnjih najdišč Nova tabla, Kotare–Baza, Nedelica, Popava pri Lipovcih I, predvsem s horizontoma Murska Sobota 1c in 2, ki so po osnovnih značilnostih zelo podobne našim. Glavna značilnosti horizonta 1c je, da so le maloštevilni lonci izdelani prostoročno, večina jih je dodelanih na počasnem lončarskem vretenu. Okrašeni so z valovnicami in s horizontalnimi pasovi (Guštin, Tiefengraber 2002, 61). Za fazo Murska Sobota 2 pa je značilno, da so posode praviloma v celoti izdelane na lončarskem vretenu in imajo bolj

bogat okras (Guštin, Tiefengraber 2002, 62). Prav tako se kaže podobnost s keramičnim inventarjem srednjepodonavske kulturne tradicije južne Moravske, predvsem s horizontom II (Macháček 2001, 39). Vse te analogije nam dopuščajo sklepati, da gre na najdišču Grofovsko za lončenino, značilno za slovanske naselbine od sredine 6. do konca 8. stoletja. To nakazujeta tudi ¹⁴C datuma iz objektov SE 123 in SE 127. Vzorec iz objekta SE 123 je datiran v leto 664 ± 30, vzorec iz objekta SE 127 pa v leto 660 ± 28.

V tlorisu naselbine se kažeta dve koncentraciji objektov, zato smo sprva domnevali, da bi utegnili iti za dve fazi poselitve. Rezultati analiz tega ne potrjujejo. V isti čas kakor naši objekti sodi tudi zemljanka z najdišča Grofovsko 2 (konec 7. stoletja), ki je nekaj več kakor 100 metrov oddaljena od vzhodnega roba območja naših raziskav. Južno od te zemljanke so na Grofovskem 2 odkrili številnejše ostanke zgodnjorimskih stavb (Kerman 2011c, 17, 52, 55). Tako lahko sklepamo, da gre za obsežnejše razpotegnjeno naselje, ki se je razvilo v neposredni bližini nekaj stoletij pred tem opuščenega rimskega naselja.

Najdišče Grofovsko je očitno del skupine večkrat poseljenih lokacij, na katerih so priseljenci pri izbiri svojega domovanja vedno upoštevali danes težje prepoznavne, a nekoč bolj izrazite in odločujoče naravne dejavnike.

- BÁRDOS, E. 2000, La necropoli àvara di Zamárdi. – V: E. A. Arslan in M. Buora (ur.), *L'oro degli Àvari. Popolo delle steppe in Europa*, Udine, 76–139.
- BENKOVSKY PIVOVAROVÁ, Z. 1972, Zur Problematik der Litzenkeramik in Österreich. – *Praehistorische Zeitschrift* 47/2, 198–212.
- BÉRES, J. 1985, Keramika na tzv. avarských pogrebiskách a sídliskách zo 7.–8. stor. na Slovensku. – *Slovenská archeológia* 33/1, 15–70.
- BITENC, P. in T. KNIFIC (ur.) 2001, *Od Rimljanov do Slovanov. Predmeti*. – Ljubljana.
- BONDÁR, M. 1995, Early Bronze Age settlement patterns in south-west Transdanubia. – *Antaeus* 22, 197–269.
- BONDÁR, M. 2003, Kora bronzkori telep Nagykanizsa–Inkeykapolnan (Frühbronzezeitliche Siedlung von Nagykanizsa Inkey Kapelle). – *Zalai Múzeum* 12, 49–77.
- CIGLENEČKI, S. in M. STRMČNIK GULIČ 2002, *Sledovi zgodnje slovanske poselitve južno od Maribora*. – V: M. Guštin (ur.), *Zgodnji Slovani. Zgodnjerednjeveška lončenina na obrobju Alp*, Ljubljana, 67–75.
- CIGLENEČKI, S. in T. KNIFIC 1979, Staroslovansko grobišče v Zgornjem Dupleku. Arheološko poročilo. – *Arheološki vestnik* 30, 473–481.
- CIPOT, D. 2008, Zgodnjerednjeveški jami iz Popave I pri Lipovcih. – V: M. Guštin (ur.), *Srednji vek, arheološke raziskave med Jadranskim morjem in Panonsko nižino*, Ljubljana, 59–65.
- CULIBERG, M. 2009, Analiza rastlinskih ostankov. – V: M. Črešnar, *Rogoza pri Mariboru in njeno mesto v bronasti in starejši železni dobi Podravja*. Doktorska disertacija. Oddelek za arheologijo, Filozofska fakulteta, Univerza v Ljubljani, Ljubljana, strani ?.
- CULIBERG, M. 2010a, Paleobotanične raziskave. – V: A. Plestenjak, *Gorice pri Turnišču*, Arheologija na avtocestah Slovenije 12, Ljubljana, 127–129.
- CULIBERG, M. 2010b, Paleobotanične raziskave na zgodnjerednjeveških najdiščih v okolici Torčeca pri Koprivnici. – V: T. Sekelj Ivančan (ur.), *Podravina u ranom srednjem vijeku. Rezultati arheoloških istraživanja ranosrednjovjekovnih nalazišta u Torčecu*, Monographiae Instituti archaeologici 2, Zagreb, 389–397.
- CULIBERG, M. 2011, Paleobotanične raziskave. – V: I. Tušek in B. Kavur (ur.), *Ivankovci (Ivánkóc) pri Lendavi*, Arheologija na avtocestah Slovenije 15, Ljubljana, 127–128.
- CULIBERG, M. in A. ŠERCELJ 1989, Gozdovi Prekmurja v bližnji in daljni preteklosti. – *Gozdarski vestnik* 5, 218–223.
- ČREMOŠNIK, I. 1970a, Istraživanja u Mušićima i Žabljaku i prvi nalaz najstarijih slavenskih naselja kod nas. – *Glasnik Zemaljskog muzeja Bosne i Hercegovine* 25, 45–111.
- ČREMOŠNIK, I. 1977, Ranoslavensko naselje Jazbine u Batkoviću kod Bijeljine. Die frühslawische Siedlung Jazbine in Batković bei Bijeljina. – *Godišnjak centra za balkanološka izpitivanja* 15, 227–308.
- DAIM, F. 1994, Zur nachgedrehten Keramik aus dem awarischen Gräberfeld von Mödling–An der goldenen Stiege. – V: Č. Staňa (ur.), *Slawische Keramik in Mitteleuropa von 8. bis zum 11. Jahrhundert*, Internationale Tagungen in Mikulčice 1, Brno, 29–52.
- DIRJEC, J. 2008, Analiza kostnih ostankov favne. – V: I. Šavel in B. Kerman, *Gornje njive pri Dolgi vasi*, Arheologija na avtocestah Slovenije 6, Ljubljana, 136.
- DJURIĆ, B. 1999, *Zbirna cesta Murska Sobotna. Poročilo o rezultatih ekstenzivnega arheološkega pregleda*. – Ljubljana (neobjavljeno poročilo).
- DJURIĆ, B., B. KERMAN in B. MUŠIČ 2000, *Poročilo o rezultatih arheološkega pregleda na potencialnem najdišču Grofovsko 1*. – Ljubljana (neobjavljeno poročilo).
- DOSTÁL, B. 1994, Die frühmittelalterliche Keramik aus Břeclav–Pohansko. – V: Č. Staňa (ur.), *Slawische Keramik in Mitteleuropa von 8. bis zum 11. Jahrhundert*, Internationale Tagungen in Mikulčice 1, Brno, 219–232.
- DULAR, J. 1999, Starejša, srednja in mlajša bronasta doba v Sloveniji – stanje raziskav in problemi. – *Arheološki vestnik* 50, 81–96.
- DULAR, J., I. ŠAVAL in S. TECCO HVALA 2002, *Bronastodobno naselje Oloris pri Dolnjem Lakošu*. – Opera Instituti Archaeologici Sloveniae 5, Ljubljana.
- FORENBAHER, S. 1993, Radiocarbon dates and absolute chronology of the Central European Early Bronze Age. – *Antiquity* 67, 218–220, 235–256.
- FRIESINGER, H. 1977, *Studien zur Archäologie der Slawen in Niederösterreich II*. – Mitteilungen der prähistorischen Kommission der Österreichischen Akademie der Wissenschaften 17–18 (1975–1977), Wien.
- FUSEK, G. 1991, Včasnoslovanské sídlisko v Nitre na Mikovom dvore. – *Slovenská archeológia* 39/1–2, 289–330.
- FUSEK, G. 1994a, *Slovensko vo včasnoslovanskom období*. – Archaeologica Slovaca Monographiae 3, Nitra.

- FUSEK, G. 1994b, Analyse der Formen des handgemachten Keramikgeschirrs als Beitrag zur relativen Chronologie. – V: Č. Staňa (ur.), *Slawische Keramik in Mitteleuropa von 8. bis zum 11. Jahrhundert*, Internationale Tagungen in Mikulčice 1, Brno, 19–27.
- GUŠTIN, M. 2002, *Poročilo o arheološkem zaščitnem izkopavanju na najdišču Murska Sobota – Nova tabla na trasi AC Vučja vas–Beltinci*. – Maribor (neobjavljeno poročilo).
- GUŠTIN, M. 2003, Prazgodovinske najdbe z avtocestnega odseka Murska Sobota – Nova tabla. – *Arheološki vestnik* 52, 107–116.
- GUŠTIN, M. 2005, Starejša bronasta doba v Prekmurju. Horizont pramenaste (litzén) lončenine. – *Zbornik soboškega muzeja* 8, 85–98.
- GUŠTIN, M. in G. TIEFENGRABER 2002, Oblike in kronologija zgodnj srednjeveške lončenine na Novi tabli pri Murski Soboti. – V: M. Guštin (ur.), *Zgodnji Slovani. Zgodnj srednjeveška lončenina na obrobju Alp*, Ljubljana, 46–62.
- GUŠTIN, M. in M. ZORKO 2010, Bratonci v Prekmurju: na obrobju kulture Somogyvár–Vinkovci. – *Zbornik soboškega muzeja* 15, 77–89.
- HAREJ, Z. 1987, Kolišče v Partih pri Igu na Ljubljanskem barju (Raziskovanja leta 1981). – *Poročilo o raziskovanju paleolita, neolita in eneolita v Sloveniji* 15, 141–183.
- HINCAK, Z. 2011, Zooarheološke in antropološke analize kostnih ostankov. – V: B. Kerman, *Kotare–Baza pri Murski Soboti*, Arheologija na avtocestah Slovenije 17, Ljubljana, 106–110.
- HORVAT, M. 1999, *Keramika – Tehnologija keramike, tipologija lončenine, keramični arhiv*. – Ljubljana.
- KALIGARIČ, M. in I. PAUŠIČ 2011a, Arheobotanični pregled najdišča. – V: B. Kerman, *Kotare–Baza pri Murski Soboti*, Arheologija na avtocestah Slovenije 17, Ljubljana, 52–54.
- KALIGARIČ, M. in I. PAUŠIČ 2011b, Arheobotanični pregled najdišča. – V: B. Kerman, *Grofovsko 2 pri Murski Soboti*, Arheologija na avtocestah Slovenije 22, Ljubljana, 52–54.
- KAVUR, B. 2006, Prazgodovinsko naselje v Zagoncah. – V: A. Tomaž (ur.) 2006, *Od Sopota do Lengyela: prispevki o kamenodobnih in bakrenodobnih kulturah med Savo in Donavo*, Annales Mediterranea, Koper, 109–112.
- KAVUR, B., A. TOMAŽ in Z. MILEUSNIČ 2006, Sodolek – naselje bakrene dobe. – V: A. Tomaž (ur.), *Od Sopota do Lengyela: prispevki o kamenodobnih in bakrenodobnih kulturah med Savo in Donavo*, Annales Mediterranea, Koper, 121–128.
- KERMAN, B. 1996, Staroslovanske najde iz Prekmurja. – V: J. Bažič in L. Vánder (ur.), *Ljudje ob Muri, Népek a Mura mentén, Völker an der Mur, Ljudi uz Muru*, Lendava, 111–125.
- KERMAN, B. 1999, *Poročilo o pregledu aerofotografij (CAS), arheološkem zračnem rekognosciranju ter snemanju arheoloških struktur na trasi zbirne ceste Murska Sobota*. – Murska Sobota (neobjavljeno poročilo).
- KERMAN, B. 2002, Staroslovanska naselbina Kotare–Baza pri Murski Soboti. – V: M. Guštin (ur.), *Zgodnji Slovani. Zgodnj srednjeveška lončenina na obrobju Alp*, Ljubljana, 17–27.
- KERMAN, B. 2003, Pod kotom–sever. – V: D. Prešeren (ur.), *Zemlja pod vašimi nogami: arheologija na avtocestah Slovenije. Vodnik po najdiščih*, Ljubljana, 213–215.
- KERMAN, B. 2011a, *Kotare–Baza pri Murski Soboti*. – Arheologija na avtocestah Slovenije 17, Ljubljana.
- KERMAN, B. 2011b, *Kotare–Krogi pri Murski Soboti*. – Arheologija na avtocestah Slovenije 20, Ljubljana.
- KERMAN, B. 2011c, *Grofovsko 2 pri Murski Soboti*. – Arheologija na avtocestah Slovenije 22, Ljubljana.
- KNIFIC, T. 1978, Lonec iz Begunj na Gorenjskem. – *Arheološki vestnik* 29, 477–481.
- KNIFIC, T. 1979, Vranje pri Sevnici. Drobne najdbe z Ajdovskega gradca (leto 1974). – *Arheološki vestnik* 30, 732–763.
- KNIFIC, T. 2008, Predmeti orientalskega izvora z zgodnj srednjeveških najdišč v Sloveniji. – V: M. Guštin (ur.), *Srednji vek, arheološke raziskave med Jadranskim morjem in Panonsko nižino*, Ljubljana, 35–41.
- KOROŠEC, P. 1957, Keramika z licensko ornamentiko (Litzenkeramik) na Ljubljanskem barju. – *Arheološki vestnik* 8/1, 9–25.
- LAZAR, E. 2005, *Grofovsko pri Murski Soboti: analiza keramičnega gradiva iz zgodnj srednjeveških objektov*. – Diplomsko delo. Oddelek za arheologijo, Filozofska fakulteta, Univerza v Ljubljani, Ljubljana.
- LAZAR, E. 2008, Nedelica – zgodnj srednjeveško selišče. – V: M. Guštin (ur.), *Srednji vek, arheološke raziskave med Jadranskim morjem in Panonsko nižino*, Ljubljana, 75–79.
- LYMAN, R. L. 1999, *Vertebrate taphonomy*. – Cambridge.
- MACHÁČEK, J. 2001, K absolutní a relativní chronologii keramiky středodunajské kulturní tradice na jižní Moravě. – *Sborník prací Filozofické fakulty Brněnské univerzity, Řada archeologická* M 5 (2000), 25–55.
- MAJ, U. 1990, *Sradów, stanowisko 1. Część I. Ceramika wsześnośredniowieczna*. – Krakow.
- MAJNARIĆ PANDŽIĆ, N. 1976, Die Litzenkeramik in Slawonien. – *Istraživanja* 5, 97–104.
- MAJNARIĆ PANDŽIĆ, N. 1977, Prilog problematici licenske keramike u sjevernoj Jugoslaviji. – *Arheološki vestnik* 27, 68–96.
- MARKOVIČ, Z. 2003, O genezi i počecima licenskokeramičke kulture u sjevernoj Hrvatskoj. – *Opuscula archaeologica* 27, 117–150.
- MÜLLER, R. 1994, Keramikformen des 9.–10. Jahrhundert in der Gegend Keszthely–Zalavar. – V: *Slawische Keramik in Mitteleuropa vom 8. bis zum 11. Jahrhundert*, Internationale tagungen in Mikulčice 1, Brno, 63–82.
- MUŠIČ, B. 2000, *Poročilo o geofizikalnih raziskavah na lokaciji: Grofovsko pri Murski Soboti*. – Ljubljana (neobjavljeno poročilo).
- NOVŠAK, M. 2002, Zgodnj srednjeveške najdbe z najdišča Grofovsko pri Murski Soboti. – V: M. Guštin (ur.), *Zgodnji Slovani. Zgodnj srednjeveška lončenina na obrobju Alp*, Ljubljana, 27–33.

- NOVŠAK, M., 2003, Grofovsko pri Murski. – V: D. Prešeren (ur.), *Zemlja pod vašimi nogami: arheologija na avtocestah Slovenije. Vodnik po najdiščih*, 144–145.
- PAHIČ, S. 1969, *Antični in staroslovanski grobovi v Brezju nad Zrečami*. – Razprave 1. razreda SAZU 6, 215–308.
- PARCZEWSKI, M. 1989, *Żukowice pod Glogowem w zaraniu średniowiecza*. – Glogowskie Zeszyty Naukowe 2, Glogów.
- PARCZEWSKI, M. 1993, *Die Anfänge der früslawischen Kultur in Polen*. – Veröffentlichungen der Österreichischen Gesellschaft für Ur- und Frühgeschichte 17, Wien.
- PLETERSKI, A. 1991, Staroslovansko grobišče Sandrovi polici v Predtrgu pri Radovljici. – *Arheološki vestnik* 41, 465–504.
- POLESKI, J. 1994, Die Keramik des 7.–11. Jahrhunderts in Kleinpolen. Forschungstand und Forschungsperspektiven. – V: Č. Staňa (ur.), *Slawische Keramik in Mitteleuropa von 8. bis zum 11. Jahrhundert*, Internationale Tagungen in Mikulčice 1, 158–165.
- RODRIGUEZ, H. 1997, Die Zeit vor und nach der Schlacht am Fluvius Frigidus (394 n. Chr.) im Spiegel der südostalpinen Gebrauchskeramik. – *Arheološki vestnik* 48, 153–177.
- SAGADIN, M. 1987, *Kranj, Križišče Iskra, Nekropola iz časa preselevljanja ljudstev in staroslovanskega obdobja*. – Katalogi in monografije 24.
- SANKOVIČ, S. 2009, Zgodnjebronastodobne najdbe. – V: I. Šavel (ur.), *Pod kotom-jug pri Krogu*, Arheologija na avtocestah Slovenije 7, Ljubljana, 139–146.
- SANKOVIČ, S. 2010, Začetki bronaste dobe v Prekmurju. – *Zbornik soboškega muzeja* 15, 91–106.
- STAŇA, Č. 1994, Die Entwicklung der Keramik vom 8. bis zur Mitte des 11. Jahrhunderts in Mittelmähren. – V: Č. Staňa (ur.), *Slawische Keramik in Mitteleuropa von 8. bis zum 11. Jahrhundert*, Internationale Tagungen in Mikulčice 1, Brno, 265–286.
- STRMČNIK GULIČ, M. 2001, Nova podoba prazgodovinske poselitvena zahodnem obrobju Dravskega polja. – *Arheološki vestnik* 52, 117–130.
- SZŐKE, B. M. 1992, 7. és 9. századi településmaradványok Nagykanizsán. – *Zalai Múzeum* 4, 129–167.
- ŠALKOVSKÝ, P. 2001, Häuser in der frühmittelalterlichen slawischen Welt. – *Archaeologica Slovaca Monographiae* 6, Nitra.
- ŠAVEL, I. 2002, Zgodnjebronastodobni objekt z najdišča Pod Kotom-jug pri Krogu. – V: M. Guštin (ur.), *Zgodnjebronastodobna lončenina na obrobju Alp*, Ljubljana, 11–16.
- ŠAVEL, I. 2006, Prekmurje v mlajši kameni dobi. – V: A. Tomaž (ur.), *Od Sopota do Lengyela: prispevki o kamenodobnih in bakrenodobnih kulturah med Savo in Donavo*, Annales Mediterranea, Koper, 89–94.
- ŠAVEL, I. 2008, *Pri Muri – razstava o arheološkem najdišču pri Lendavi*. – Murska Sobota.
- ŠAVEL, I. 2009, *Pod Kotom-jug pri Krogu*. – Arheologija na avtocestah Slovenije 7, Ljubljana.
- ŠAVEL, I. in S. SANKOVIČ 2010, *Za Raščico pri Krogu*. – Arheologija na avtocestah Slovenije 6, Ljubljana.
- ŠAVEL, I. in Š. KARO 2012, *Popava pri Lipovcih 1*. – Arheologija na avtocestah Slovenije 30, Ljubljana.
- TAGLIACOZZO, A. 1993, L'archeozoologia: problemi e metodologie relativi alla interpretazione dei dati. – *Origini* 17, 7–88.
- TOMIČIČ, Ž. 2002, Keramika iz (ponekih) ranosrednjovekovnih grobalj kontinentalnog dijela Hrvatske. – V: M. Guštin (ur.), *Zgodnjebronastodobna lončenina na obrobju Alp*, Ljubljana, 129–141.
- TOŠKAN, B. 2010, Živalski kostni ostanki. – V: I. Šavel in S. Sankovič, *Za Raščico pri Krogu*, Arheologija na avtocestah Slovenije 13, Ljubljana, 122–125.
- TOŠKAN, B. in J. DIRJEC 2004, Ostanki velikih sesalcev. – V: I. Turk (ur.), *Viktorjev spodmol in Mala Triglavca. Prispevki k poznavanju mezolitskega obdobja v Sloveniji*, Opera Instituti Archaeologici Sloveniae 9, Ljubljana, 135–167.
- TUŠEK, I. in B. KAVUR 2011, *Ivankovci (Ivankóc) pri Lendavi*. – Arheologija na avtocestah Slovenije 15, Ljubljana.
- TUŠEK, I. 2002, Poznoantična in zgodnjebronastodobna lončenina z najdišča Pod Kotom-cesta. – V: M. Guštin (ur.) 2002, *Zgodnjebronastodobna lončenina na obrobju Alp*, Ljubljana, 36–46.
- TUŠEK, I. 2010, Arheološko najdišče Pod kotom-cesta in provincialna rimska poselitve v Prekmurju. – *Zbornik soboškega muzeja* 15, 223–243.
- VELUŠČEK, A. in K. ČUFAR 2003, Založnica pri Kamniku pod Krimom na Ljubljanskem barju – naselbina kulture Somogyvár-Vinkovci. – *Arheološki vestnik* 54, 123–158.
- VERBIČ, T. 2001, *Geološka spremljava arheoloških izkopavanj na najdišču Grofovsko*. – Ljubljana (neobjavljeno poročilo).
- VON ENDT, D. W. in D. J. ORTNER 1984, Experimental effects of bone size and temperature on bone diagenesis. – *Journal of Archaeological Science* 11, 247–253.
- VOVK KORŽE, A. 2002, Vpliv značilnosti prsti na razširjenost biometrijskih zemljišč v Prekmurju. – *Geografski vestnik* 74 (1), 65–71.

9 Katalog stratigrafskih enot



Vse mere risb so v merilu 1 : 50, razen kjer je navedeno drugače.

9.1 Bakrena doba

SE 132 – jama

Jama nepravilnega ovalnega tlorisa v kvadrantu B22 je bila vkopana v tanko ilovnato plast SE 20. Zapolnjena je bila s prstjo, ki je vsebovala 16 odlomkov prazgodovinske keramike in drobce oglja. Dl. 2 m, š. 1,6 m, gl. 0,04 m.

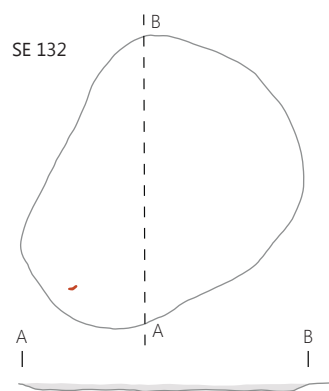

SE 145 – jama

Jama nepravilnega krožnega tlorisa v kvadrantu A37 je bila vkopana v tanko ilovnato plast SE 20 in geološko osnovo SE 30. Zapolnjena je bila s prstjo temno rjave barve. V njej je bilo najdenih 56 odlomkov prazgodovinske keramike (G2–4), koščki oglja (*Quercus* 15, *Fraxinus* 3, *Taxus* 1) in živalske kosti. Dl. 1,75 m, š. 1,7 m, gl. 0,14 m.

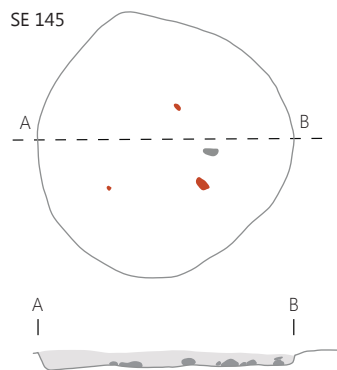

9.2 Bronasta doba

SE 50 – plast

Mazasta plast črne barve. Vsebovala je veliko odlomkov prazgodovinske keramike (G5–52), nekaj živalskih kosti (med njimi *Caprinae* – dens 1 frg.) oglja (*Quercus* 61 in *Ulmus* 2) ter semen (*Vitis vinifera* 2 + 4 frg., *Chenopodiaceae* 10, *Veronica* 1, *Polygonum pers.* 1, *Triticum spelta* 1 in *Hordeum* 1). Gl. do 0,6 m.

SE 52 – plast

Plast mulja temnejše barve, ki je ločevala ornico od SE 50 (G53–64). Vsebovala je številne kose prazgodovinske keramike.

SE 116 – jama

Jama ovalnega tlorisa v kvadrantu A17 je bila vkopana v tanko ilovnato plast SE 20. Zapolnjena je bila z zbito prstjo temno rjave barve, ki je vsebovala veliko peska. V njej se je nahajalo 156 odlomkov prazgodovinske keramike (G65–69) in koščki oglja (*Quercus* 36). Dl. 1,6 m, š. 1,3 m, gl. 0,23 m.

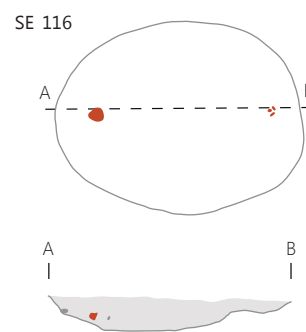

SE 118 – jama

Jama ovalnega tlorisa v kvadrantu A9/10 je bila vkopana v tanko ilovnato plast SE 20 in geološko osnovo SE 30. Druga polovica jame se je nahajala izven izkopnega polja. Zapolnjena je bila s prstjo sivkaste barve. V njej se je nahajal en odlomek prazgodovinske keramike, drobci oglja (*Quercus* 3, *Prunus spinosa* 1) ter semena (*Vitis vinifera* 1, *Chenopodiaceae* 13, *Polygonum pers* 11, *Polygonum lapa* 85 in *Equisetum* 2). Dl. 4 m.

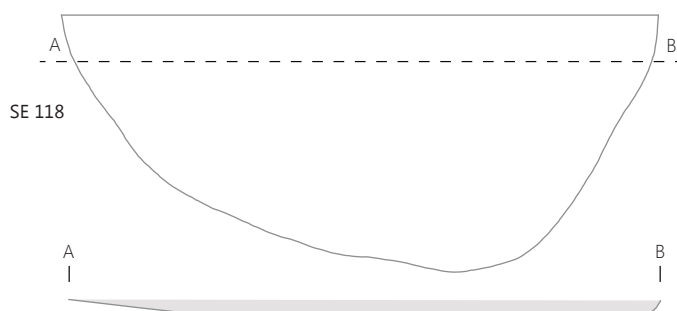

SE 136 – kurišče

Kurišče nepravilnega tlorisa v kvadrantu D14 se je nahajalo v drugem izkopnem sloju plasti SE 50. Vsebovalo je 55 odlomkov prazgodovinske keramike (G70–76), ožgane gline in drobce oglja (*Quercus* 9). Dl. 0,4 m, š. 0,3 m.

SE 136



SE 139 – jama

Jama nepravilnega tlorisa v kvadrantu C26 je bila vkopana v tanko ilovnato plast SE 20, geološko osnovo SE 30 ter v zahodnem delu v rumenkasto mivkasto plast SE 40. Zapolnjena je bila s prstjo temno rjave barve. V njej je bilo najdenih veliko odlomkov prazgodovinske keramike (G77–121) ter koščki oglja (*Quercus* 15, *Ulmus* 1). Dl. 3,9 m, š. 3,68 m, gl. 0,27 m.

SE 139

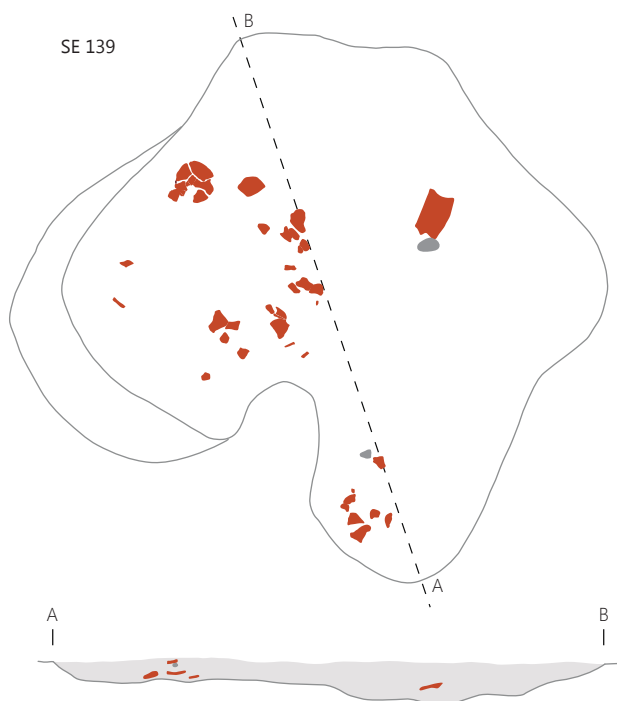

SE 140 – jama

Jama nepravilnega krožnega tlorisa v kvadrantu D11 se je nahajala pod SE 50, vkopana je bila v rumeno ilovico SE 60. Brez najdb. Dl. 0,68 m, š. 0,54 m.

SE 140

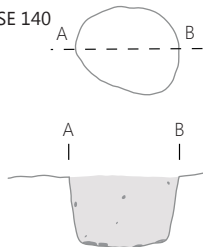

SE 141 – jama

Jama nepravilnega krožnega tlorisa v kvadrantu C13 se je nahajala pod SE 50. Vkopana je bila v rumeno ilovico SE 60. Brez najdb. Dl. 0,67 m, š. 0,63 m.

SE 141

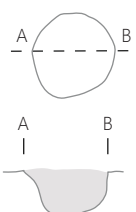

SE 143 – jama

Jama krožnega tlorisa v kvadrantu D15 se je nahajala pod SE 50, vkopana je bila v rumeno ilovico SE 60. Zapolnjena je bila s prstjo črne barve. Vsebovala je odlomke keramike (G122) in veliko oglja (*Quercus* 34). Dl. 0,84 m, š. 0,81 m.

SE 143

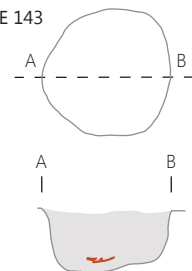

SE 144 – jama

Jama krožnega tlorisa v kvadrantu D15 se je nahajala pod SE 50, vkopana je bila v rumeno ilovico SE 60 in geološko podlago SE 30. V njej je bil najden lonec G123. Dl. 0,99 m, š. 1 m, gl. 0,51 m.

SE 144

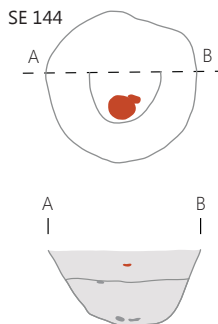

SE 151 – jama

Jama ovalnega tlorisa v kvadrantu B28 je bila vkopana v temnorjavo ilovico SE 21. Zapolnjena je bila s prstjo temno rjave barve. V njej je bilo najdenih 28 odlomkov prazgodovinske keramike, drobci oglja in seme (*Equisetum* 1). Dl. 1,46 m, š. 1,1 m, gl. 0,16 m.

SE 151

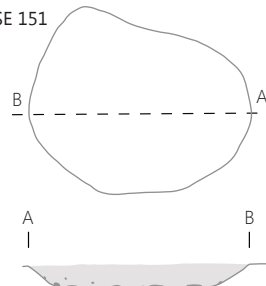

SE 152 – jama

Jama krožnega tlorisa v kvadrantu C37 je bila vkopana v tanko ilovnato plast SE 20. Zapolnjena je bila s prstjo temno rjave barve. V njej je bilo na zahodnem delu jame najdenih 96 odlomkov prazgodovinske keramike (G126–127), drobci oglja in seme (*Cerealia* 1). Dl. 0,49 m, š. 0,46 m, gl. 0,30 m.

SE 152



SE 153 – jama za kol

Manjša jama okroglega tlorisa v kvadrantu C42 je bila vkopana v geološko osnovo SE 30. V njej so bili odlomki prazgodovinske keramike (G124). Dl. 0,28 m, š. 0,28 m, gl. 0,07 m.

SE 153



SE 154 – jama

Manjša jama ovalnega tlorisa v kvadrantu C37 je bila vkopana v tanko ilovnato plast SE 20. Na dno jame so bili položeni kamni. V njej so bili odlomki prazgodovinske keramike. Dl. 0,4 m, š. 0,35 m, gl. 0,10 m.

SE 154

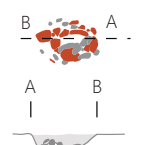

SE 159 – jama za kol

Manjša jama krožnega tlorisa v kvadrantu D15 se je nahajala pod SE 50, vkopana je bila v rumeno ilovico SE 60 in geološko podlago SE 30. Zapolnjena je bila s prstjo črne barve. Brez najdb. Dl. 0,5 m, š. 0,53 m, gl. 0,17 m.

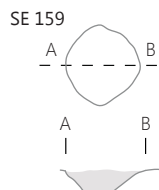

9.3 Prazgodovina – neopredeljeno

SE 149 – jama

Jama nepravilnega podolgovatega tlorisa v kvadrantih A42/43 je bila vkopana v tanko ilovnato plast SE 20, v severnem delu pa v geološko osnovo SE 30. Zapolnjena je bila s prstjo temno rjave barve. V njej so bili najdeni odlomki prazgodovinske keramike in drobci oglja. Dl. 2,9 m, š. 0,9 m, gl. 0,28 m.

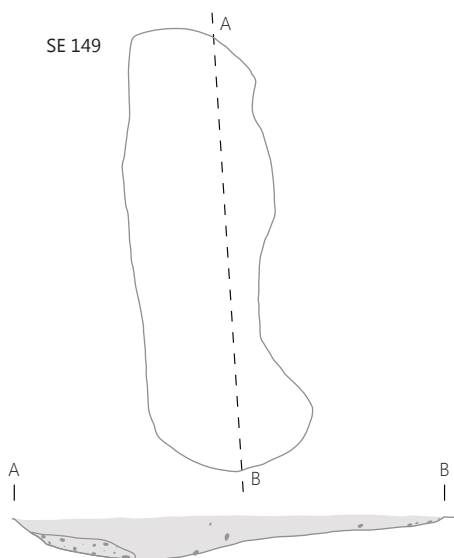

SE 155 – jama

Jama okroglega tlorisa v kvadrantu B36 je bila vkopana v geološko osnovo SE 30. Zapolnjena je bila s prstjo bilo temno rjave barve. V njej so bili najdeni odlomki prazgodovinske keramike, drobci oglja in semena (*Chenopodiaceae* 4, *Veronica* 1 in *Equisetum* 1). Dl. 0,74 m, š. 0,68 m, gl. 0,12 m.

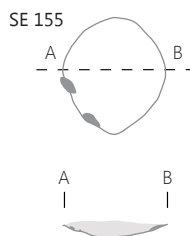

SE 156 – jama

Jama ovalnega tlorisa v kvadrantu B41 je bila vkopana v geološko osnovo SE 30. Zapolnjena je bila s prstjo temno rjave barve. V njej so bili najdeni 103 odlomki prazgodovinske keramike in koščki oglja. Dl. 2,1 m, š. 1,5 m.

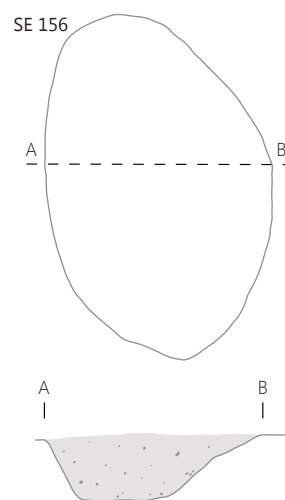

SE 157 – jama

Jama nepravilnega ovalnega tlorisa v kvadrantu D24 je bila vkopana v geološko osnovo SE 30. Zapolnjena je bila s prstjo temno rjave barve. V njej so bili najdeni odlomki prazgodovinske keramike (G125), koščki oglja in semena (*Triticum spelta* 4, *Hordeum* 4 in *Cerealia* frg.). Dl. 2,12 m, š. 1,46 m, gl. 0,30 m.

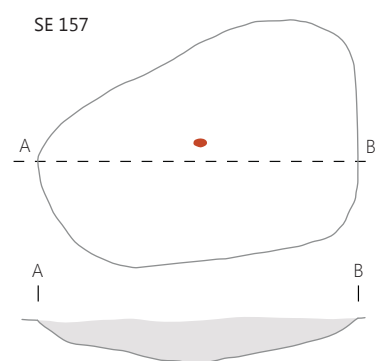

9.4 Zgodnji srednji vek

SE 101 – jama

Nepravilna ovalna jama v kvadrantu A4, ki je bila vkopana v tanko ilovnato plast SE 20. Ohranjeno je bilo le dno jame. V njej so bili drobni odlomki zgodnesrednjeveške keramike, drobci oglja (*Quercus* 14, *Fagus* 2, *Ulmus* 3, *Fraxinus* 1, *Carpinus* 1) in semena (*Vitis vinifera* 6/6 frg., *Chenopodiaceae* 1). Najverjetneje predstavlja ostanek odpadne jame. Dl. 1,8 m, š. 1,8 m, gl. 0,12 m.

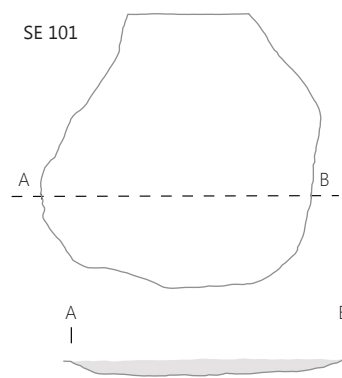

SE 102 – jama

Nepravilna ovalna jama v kvadrantu A5, ki je bila vkopana v tanko ilovnato plast SE 20. Ohranjeno je bilo le dno jame, ki je bilo najgloblje na južnem delu in se je dvigovalo proti severu. V njej so bili, predvsem v južnem delu, odlomki zgodnesrednjeveške (G128–135), kosti, zobje, drobcji oglja (*Quercus* 36, *Fagus* 1, *Acer* 2) in semena (*Vitis vinifera* 2/7 frg., *Chenopodiaceae* 2, *Equisetum* 1, *Hordeum* 1, *Triticum aest.* 1). Verjetno gre za ostanek odpadne jame, mogoče celo ostanek zemljanke. Dl. 2,76 m, š. 2,0 m, gl. 0,16 m.

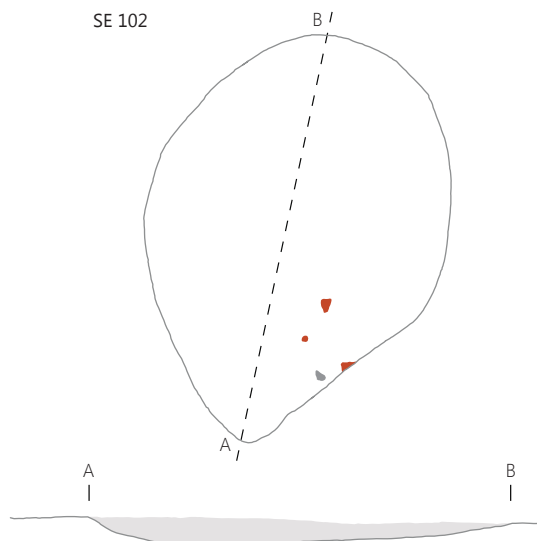

SE 103 – jama za kol

Okrogla stojka v kvadrantu A6, ki je bila vkopana v plast SE 20 in se je zaključila na površini plasti SE 30. Brez najdb. Namembnost in nastanek stojke nista jasna. Očitna je povezava s slovanskimi objekti v bližini (zemljanka SE 126). Pr. 0,32 m, gl. 0,06 m.

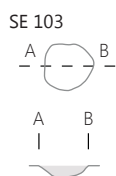

SE 104 – jama za kol

Okrogla stojka v kvadrantu A6, ki je bila vkopana v plast SE 20 in se je zaključila na površini plasti SE 30. Brez najdb. Namembnost in nastanek stojke nista jasna. Očitna je povezava s slovanskimi objekti v bližini (zemljanka SE 126). Pr. 0,34 m, gl. 0,1 m.

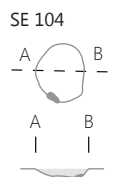

SE 105 – kurišče/ognjišče

Ognjišče oz. kurišče v kvadrantu C3 je ležalo nad plastjo SE 20. Sestavljala jo je ožgana zemlja, rečne oblice, ostanki pepela, manjša količina oglja ter nekaj semen (*Vitis vinifera* 8/2 frg., *Chenopodiaceae* 2, *Veronica* 1). V neposredni bližini ognjišča/kurišča je bila odkrita zemljanka SE 106, s katero je verjetno povezano. Dl. 0,8 m, š. 0,32 m, gl. 0,05 m.

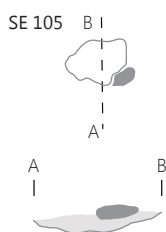

SE 106 – jama (M 1:100)

Nepravilna podolgovata jama v kvadrantu C3, ki je bila vkopana v geološko osnovo SE 30. Ohranjena je bila le pri dnu, ki je bilo na sredini nekoliko zvišano, kar daje občutek, da je bila jama razdeljena na dva dela. V njej so bili odlomki zgodnesrednjeveške keramike (G136–159) in drobcji hišnega lepa. Glede na površino in profil jame sklepamo, da gre za ostanek dna jame slovanske hiše – zemljanke. Na to kažejo tudi drobcji hišnega ometa, ki so bili odkriti v jami, ter ognjišče (SE 105) v neposredni bližini. Dl. 5,25 m, š. 2,0 m, gl. 0,22 m.

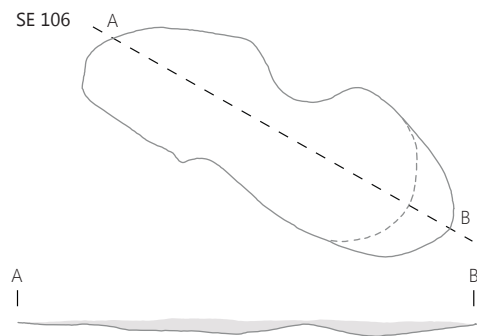

SE 107 – jama za kol

Majhna plitva jama ovalne oblike v kvadrantu C6, ki je bila vkopana v geološko osnovo SE 30. Ohranjeno je bilo le dno jame. V njej je bilo nekaj odlomkov zgodnesrednjeveške keramike in drobcji oglja (*Quercus* 3, *Ulmus* 1). Gre za jamo za kol. Nahaja se v neposredni bližini jame SE 108. Dl. 0,56 m, š. 0,35 m, gl. 0,1 m.

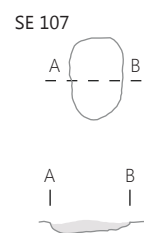

SE 108 – jama

Nepravilna ovalna jama v kvadrantu C6, ki je bila vkopana v geološko osnovo SE 30. V njej je bilo nekaj odlomkov zgodnesrednjeveške keramike (G160–164), nekaj drobcev hišnega ometa in drobcev oglja (*Quercus* 58, *Fagus* 4). Jama se je nahajala v neposredni bližini jame SE 107. Verjetno gre za odpadno ali shrambno jamo. Dl. 2,4 m, š. 1,2 m, gl. 0,1 m.

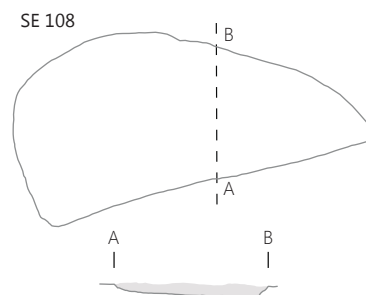

SE 109 – jama

Nepravilna zaobljena jama v kvadrantu C8, ki je bila vkopana v tanko ilovnato plast SE 20 in geološko osnovo SE 30. V njej je bila večja količina zgodnje-srednjeveške keramike (G165–172), nekaj hišnega ometa, 3 kosi žindre, 2 opeki, drobci oglja (*Quercus* 5, *Fagus* 4, *Fraxinus* 2) in semena (*Vitis vinifera* 1, *Polygonum pers.* 4). Objekt je bil nekoliko oddaljen od ostalih objektov prve skupine. Na podlagi najdenega gradiva in oblike tlorisa lahko sklepamo, da gre najverjetneje za ostanek odpadne jame. Dl. 3,0 m, š. 2,0 m, gl. 0,16 m.

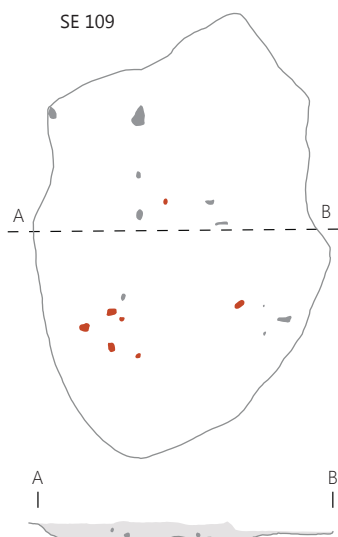

SE 110 – jama

Manjša nepravilna jama v kvadrantih C11/12, ki se je nahajala med prvo in drugo skupino objektov. Od obeh skupin je oddaljena približno enako. Vkopana je bila v plast SE 30. V njej so bili odlomki zgodnesrednjeveške keramike (G173) in drobci oglja (*Quercus* 10, *Fagus* 1, *Carpinus* 3). Namembnost te jame ni povsem jasna. Dl. 1,26 m, š. 1,0 m, gl. 0,1 m.

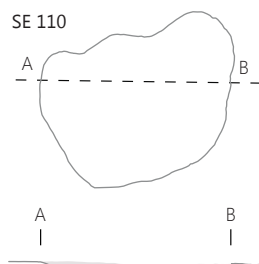

SE 111 – jama

Nepravilna ovalna jama v kvadrantu A16, ki je bila vkopana v plast SE 20. V njej so bili odlomki zgodnesrednjeveške keramike (G177–185) in oglje (*Quercus* 22, *Carpinus* 2, *Fagus* 2). Objekt je verjetno predstavljal ostanek odpadne jame. Dl. 2,9 m, š. 1,7 m, gl. 0,2 m.

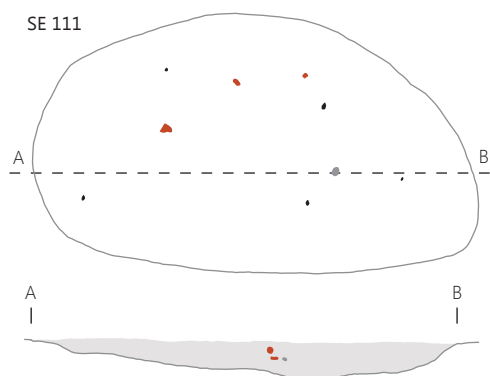

SE 112 – jama

Nepravilna podolgovata jama, ki je bila vkopana v plast SE 20 in se je končala na plasti SE 30. V njej ni bilo najdb, razen nekaj semen iz presejanih vzorcev zemlje (*Chenopodiaceae* 1, *Veronica* 4). Kljub temu lahko to jamo povežemo z jamama SE 111 in SE 113, ki jo obdajata s severne in z južne strani. Namembnost te jame je vprašljiva, saj bi lahko glede na obliko tlorisa in preseka ter površino predstavljala ostanek zemljanke. Ker pa v njej ni bilo odkritih drobnih najdb ostaja njen namen nerazložen. Dl. 3,86 m, š. 1,8 m, gl. 0,25 m.

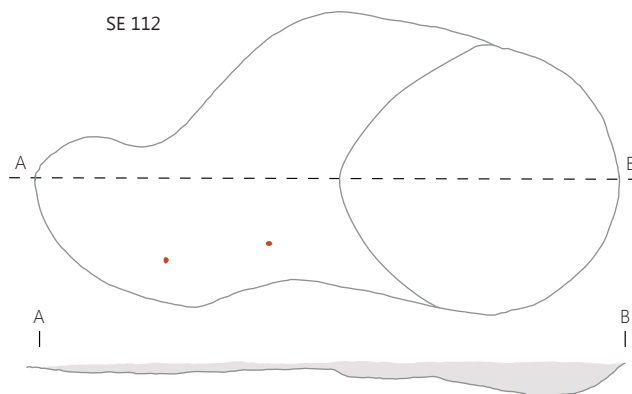

SE 113 – jama

Nepravilna ovalna jama v kvadrantih A15/16, ki je bila vkopana v plast SE 20 in se je končala na plasti SE 30. Z intenzivnim oranjem je bila zelo poškodovana. V njej je bila manjša količina zgodnesrednjeveške keramike (G186–190). Njena namembnost je verjetno enaka kot velja za jami SE 111 in SE 112 v neposredni bližini, verjetno predstavlja odpadno jamo. Dl. 2,5 m, š. 1,36 m, gl. 0,1 m.

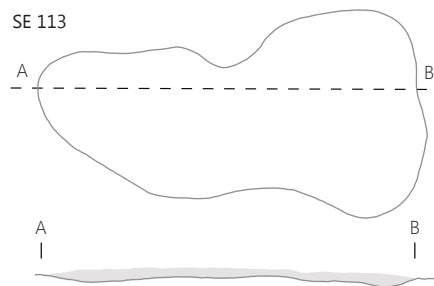

SE 114 – jama

Jama nepravilnega tlorisa v kvadrantu A17, ki je bila vkopana v plast SE 20 in se je končala na plasti SE 30. V njej je bila večja količina prazgodovinske keramike in manjša količina zgodnesrednjeveške (G191–192), ter oglje (*Quercus* 12, *Carpinus* 1, *Prunus avium* 3) in semena (*Chenopodiaceae* 10). Kljub prazgodovinski keramiki se zdi, da ta spada v čas zgodnesrednjeveške poselitve. Najverjetneje predstavlja osrednji objekt v tej skupini objektov, in sicer bivalni objekt–zemljanke. Na

to kažeta oblika in profil dna jame, ki je zelo podoben objektu SE 126. To pomeni, da so objekti SE 111, SE 112, SE 113, SE 117, SE 120, SE 127 in SE 129 predstavljali pomožne objekte tej zemljanki. Dl. 3,3 m, š. 2,8 m, gl. 0,16 m.

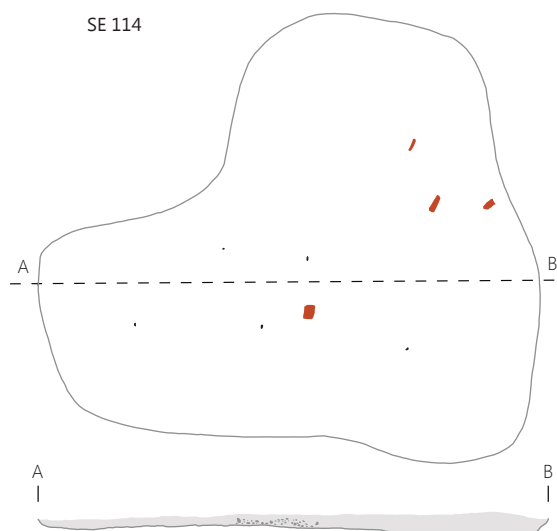

SE 117 – jama

Manjša okrogla jama v kvadrantu A17, ki je bila vkopana v plast SE 20 in se je končala na plasti SE 30. V njej so bili odlomki zgodnj srednjeveške keramike, drobci oglja (*Acer* 2, *Carpinus* 2, *Fagus* 2, *Quercus* 4) in semena (*Veronica* 1, *Hordeum* 1). Namembnost tega objekta ni popolnoma jasna, očitno je le povezava z bivalnim objektom SE 114. Pr. 0,9 m, gl. 0,3 m.

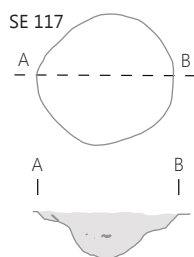

SE 119 – jama

Ovalna jama v kvadrantu A22, ki je bila vkopana v plast 30. V njej so bili odlomki zgodnj srednjeveške keramike in drobci oglja. Ostanke jame ne nudijo dovolj podatkov, da bi lahko opredelili njeno namembnost, verjetno pa gre za shrambeno ali odpadno jamo. Dl. 2,4 m, š. 1,9 m, gl. 0,1 m.

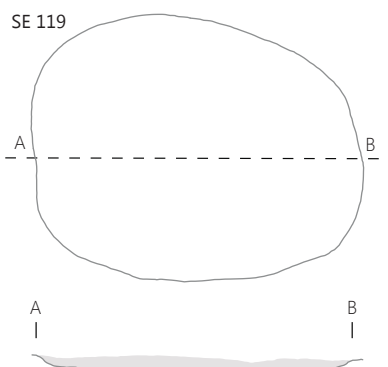

SE 120 – jama

Podolgovata ovalna jama v kvadrantu C17, ki je bila vkopana v plast SE 20. V polnilu je bila manjša količina odlomkov zgodnj srednjeveške keramike (G193–196), nekaj drobcev oglja (*Quercus* 21, *Carpinus* 3) in eno seme (*Panicum* 1). Kljub temu, da je bila ta jama nekoliko

oddaljena od podobnih jam, je verjetno predstavljala pomožni objekt stanovanjskemu objektu SE 114. Dl. 2,0 m, š. 1,2 m, gl. 0,16 m.

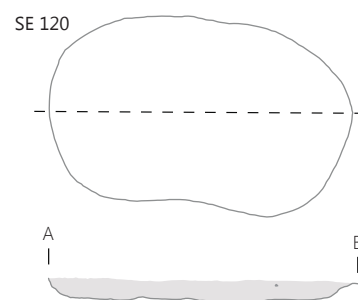

SE 121 – jama

Podolgovata ovalna jama v kvadrantih C20, ki je bila vkopana v plast SE 20 in se je zaključila nad plastjo SE 30. V njej je bilo nekaj odlomkov

zgodnj srednjeveške keramike, oglje (*Quercus* 18, *Carpinus* 1, *Acer* 1, *Populus* 1, *Prunus avium* 2, *Prunus spinosa* 1) in semena (*Chenopodiaceae* 9, *Veronica* 2, *Polygonum pers.* 356, *Setaria* 6, *Triticum spelta* 1). Ta jama se je nahajala v neposredni bližini objekta SE 135, ki je v tej skupini verjetno predstavljal bivalni objekt – zemljanko in je verjetno predstavljala pomožni objekt – shrambeno, odpadno ali jamo za kakšen drug namen. Dl. 2,4 m, š. 1,46 m, gl. 0,16 m.

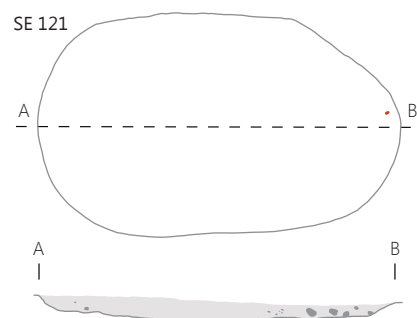

SE 122 – jama

Večja nepravilna jama v kvadrantih C22/23, ki je bila vkopana v plast SE 20 in SE 30. V njej je bila večja količina zgodnj srednjeveške keramike (G197–243), drobcev oglja (*Quercus* 30, *Betula* 2) in kosti. Na podlagi tlorisa in gradiva, ki je bilo v jami, sklepamo, da je šlo verjetno za večjo odpadno jamo ali mogoče celo za bivalni objekt – zemljanko. Dl. 3,8 m, š. 2,3 m, gl. 0,3 m.

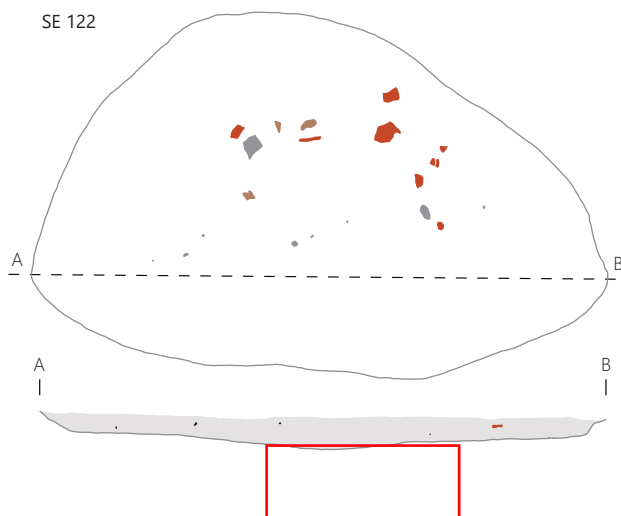

SE 123 – jama

Nepravilna ovalna jama v kvadrantu A26 ob muljasti depresiji SE 21, ki je bila vkopana v plasti SE 20 in SE 30. V njej so bili okrasna plošča konjske opreme (G379), odlomki zgodnj srednjeveške keramike (G244–250), drobci oglja (*Quercus* 60, *Acer* 2, *Populus* 2) in semena (*Chenopodiaceae* 11, *Veronica* 1, *Prunus spinosa* 1,5, *Equisetum* 1). Na podlagi tlorisa in ohranjenega profila sklepa mo, da je šlo za objekt, ki ni bil stanovanjski, temveč odpadna jama. Dl. 2,46 m, š. 1,6 m, gl. 0,2 m.

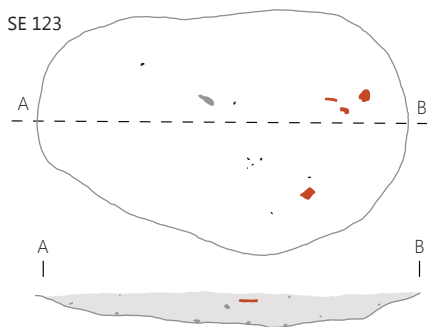

SE 124 – jama

Nepravilna ledvičasta jama v kvadrantih B3/4, ki je bila vkopana v tanko ilovnato plast SE 20 in v geološko osnovo SE 30. V njej je bilo nekaj odlomkov zgodnj srednjeveške keramike (G174), oglje (*Quercus* 1, *Populus* 2, *Betula* 2) in semena (*Chenopodiaceae* 7, *Rumex* 1). Tudi ta jama je bila verjetno odpadna jama. Dl. 2,0 m, š. 1,5 m, gl. 0,1 m.

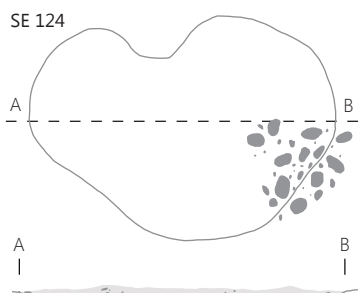

SE 125 – jama

Nepravilna ledvičasta jama v kvadrantih B4/5, ki je bila vkopana v tanko ilovnato plast SE 20 in geološko osnovo SE 30. V njej je bilo nekaj odlomkov zgodnj srednjeveške keramike (G175–176), nekaj opek, oglje (*Quercus* 5, *Abies* 1) in semena (*Vitis vinifera* 2,5, *Chenopodiaceae* 2, *Veronica* 1). Podobno kot jama SE 124 v neposredni bližini, verjetno tudi ta predstavlja odpadno jamo. Dl. 2,48 m, š. 1,5 m, gl. 0,18 m.

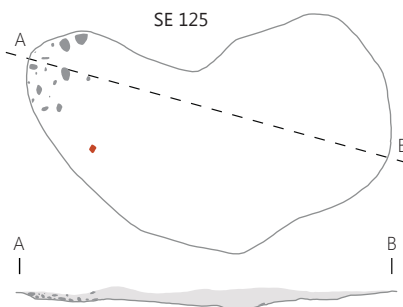

SE 126 – jama (M 1:100)

Jama nepravilnega tlorisa v kvadrantih B6/7, ki je bila vkopana v plast SE 20 in SE 30. V njej je bila večja količina zgodnj srednjeveške keramike (G251–292), oglje (*Quercus* 44, *Fagus* 5, *Ulmus* 2), nekaj kosti in semena (*Chenopodiaceae* 42, *Veronica* 1). V severnem koncu jame je bila ob kamnih velika zgostitev oglja, kar je verjetno preostanek nekdanjega ognjišča na dnu jame. Na to kažejo tudi drobci opečene zemlje, ki so bili najdeni znotraj jame. Ostanki domnevnega ognjišča, velikost in profil jame kažejo na to, da gre verjetno za ostanek bivalnega objekta – zemljanke. Dl. 5,2 m, š. 3,9 m, gl. 0,3 m.

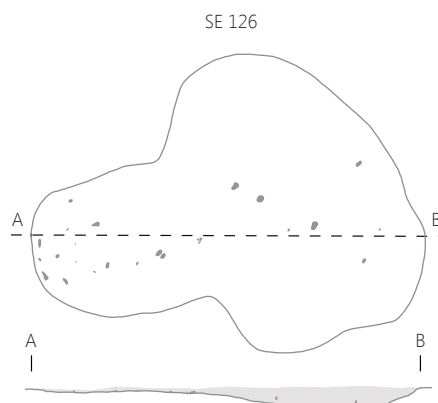

SE 127 – jama (M 1:100)

Nepravilna ovalna jama v kvadrantu B16, ki je bila vkopana v plast SE 20 in se je zaključila tik nad plastjo SE 30. V njej je bila večja količina zgodnj srednjeveške keramike (G293–309), glineno vretence (G309a), steklena jagoda (G309b), kamnit brus (G309c) ter oglje (*Quercus* 71, *Fagus* 11, *Ulmus* 2, *Fraxinus* 4, *Carpinus* 12, *Acer* 7, *Salix* 6), nekaj kosti (zob domačega prašiča, *Sus* sp.) in semena (*Vitis vinifera* 1/1,2, *Chenopodiaceae* 6, *Veronica* 1, *Equisetum* 1, *cerealina* 2). Verjetno je predstavljala pomožni objekt bivalnemu objektu SE 114. Dl. 2,4 m, š. 1,9 m, gl. 0,24 m.

SE 129 – jama

Manjša okrogla jama v kvadrantu B16, ki je bila vkopana v plast SE 20 in se je zaključila tik nad plastjo SE 30. V njej je bila večja količina zgodnj srednjeveške keramike (G310–331), ter nekaj oglja (*Quercus* 25, *Fagus* 10, *Fraxinus* 2) in semen (*Chenopodiaceae* 1, *Rumex* 1). Tako kot druge jame v bližini (SE 111, SE 112, SE 113, SE 117, SE 120, SE 127) je tudi ta verjetno predstavljala pomožni objekt stanovanjskemu objektu SE 114. Pr. 0,9 m, gl. 0,24 m.

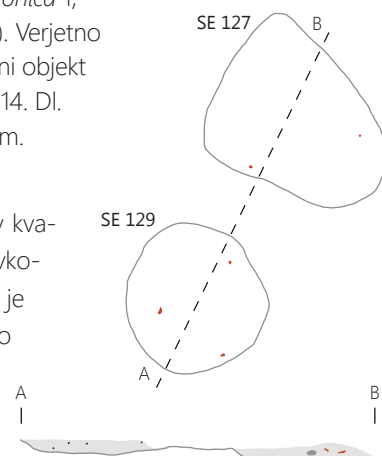

SE 133 – jama

Podolgovata ovalna jama v kvadrantu B19, ki je bila vkopana v plasti SE 20 in SE 30. V njej je bila manjša količina zgodnj srednjeveške keramike (G332–338), oglje (*Quercus* 9, *Fagus* 1, *Carpinus* 2, *Betula* 1) in semena (*Chenopodiaceae* 1, *Sambucus ebulus* 1, *Equisetum* 4, *cerealia* 1). Namembnost te jame je bila verjetno podobna kot pri objektih SE 121 in SE 134, verjetno gre za shrambno, odpadno ali jamo za kake druge namene. Dl. 1,88 m, š. 1,26 m, gl. 0,18 m.

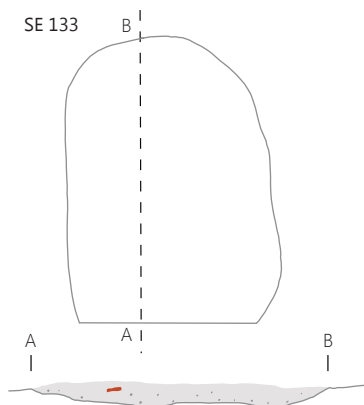

SE 134 – jama (M 1:100)

Jama ovalnega tlorisa v kvadrantu B19, ki je bila vkopana v plasti SE 20 in SE 30. Zaradi oranja je bila zelo uničena. V jami ni bilo drobnih najdb, le drobci oglja (*Quercus* 6) in semena (*Vitis vinifera* 1/1 frg., *Equisetum* 3). Odlomki zgodnj srednjeveške keramike so se nahajali na ohranjeni površini jame. Ta jama verjetno predstavlja ostanek shrambene jame, pripadajoče bivalnemu objektu SE 135. Pr. 1,5 m, gl. 0,12 m.

SE 135 – jama (M 1:100)

Podolgovata jama v kvadrantih B19/20, ki je bila vkopana v plasti SE 20 in SE 30. V njej je bilo nekaj odlomkov zgodnj srednjeveške keramike (G339–342), nekaj oglja (*Quercus* 48, *Carpinus* 6) in semen (*Vitis vinifera* 2 frg., *Equisetum* 1, *Hordeum* 2). Jama je verjetno predstavljal osrednji objekt druge skupine. Na podlagi velikosti in oblike površine sklepamo, da gre za bivalni objekt – zemljanko. Ostali objekti te skupine (SE 121, SE 133, SE 134) so bili verjetno pomožni objekti. Dl. 3,4 m, š. 2,0 m, gl. 0,23 m.

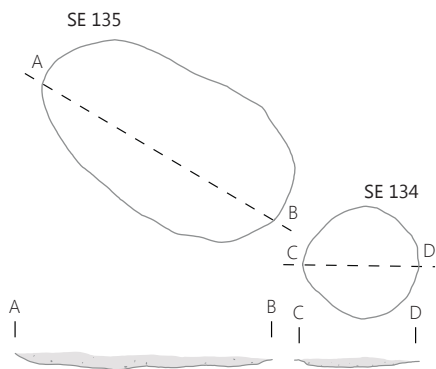

SE 137 – jama

Podolgovata ovalna jama v kvadrantih C25/26 ob muljasti depresiji SE 21, ki je bila vkopana v plasti SE 20 in SE 30. V njej je bila večja količina zgodnj srednjeveške keramike (G343–369), steklena jagoda (G378), drobci oglja (*Quercus* 71, *Fagus* 2, *Carpinus* 20, *Salix* 1, *Prunus spinosa* 1) in nekaj semen (*Chenopodiaceae* 11, *Polygonum pers* 6, *Sambucus* 1, *Panicum* 1, *Equisetum* 1, *Triticum spelta* 1). Tloris jame ter predvsem velikost kažeta, da gre za bivalni objekt – zemljanko. Manjkajo pa pomožni objekti (jame), ki se pojavljajo v bližini drugih stanovanjskih objektov. Dl. 3,5 m, š. 1,66 m, gl. 0,15 m.

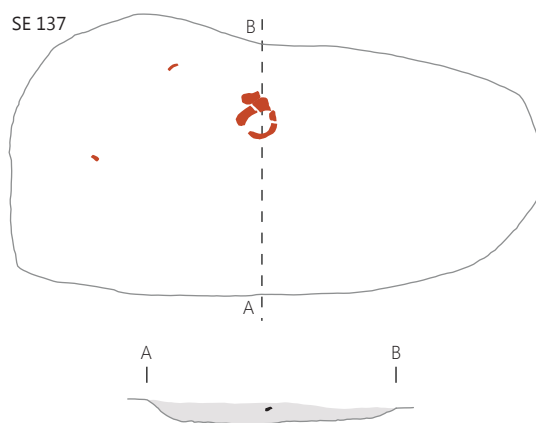

SE 148 – jama

Nepravilna ovalna jama v kvadrantih A–B44, ki je bila vkopana v plast SE 30. V njej je bila manjša količina zgodnj srednjeveške keramike (G370–371) in drobci oglja (*Quercus* 2). Ta jama je predstavljala edini zgodnj srednjeveški objekt (jama) na skrajnem zahodnem delu najdišča, na katerem so bile najdene izključno prazgodovinske ostaline. Njena namembnost je zaradi oddaljenosti od ostalih objektov nejasna. Verjetno pa gre za še eno odpadno ali shrambno jamo. Dl. 2,2 m, š. 1,1 m, gl. 0,15 m.

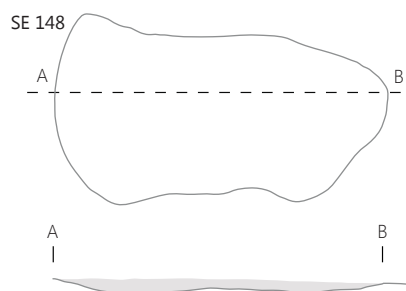

SE 150 – jama

Nepravilna ovalna jama v kvadrantu B23, ki je bila vkopana v plasti SE 20 in SE 30. V njej je bilo nekaj odlomkov zgodnj srednjeveške keramike (G372–374) in drobcev oglja. Njena namembnost ni jasna, verjetno pa je služila podobnim namenom kot bližnja objekta SE 119 in SE 122. Dl. 0,74 m, š. 0,34 m, gl. 0,3 m.

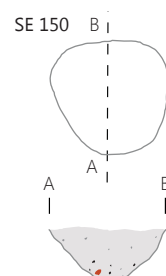

9.5 Časovno neopredeljene ostaline

SE 115 – jama

Jama okroglega tlorisa v kvadrantu A17 je bila vkopana v tanko ilovnato plast SE 20. Zapolnjena je bila s prstjo temno rjave barve. Vsebovala je oglje (*Quercus* 10). Dl. 0,67 m, š. 0,53 m.

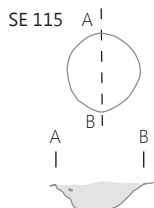

SE 128 – zgostitev kamnov

Plast večjih kamnov, položenih v krog (vel. pribl. 0,1 × 0,15 × 0,05 m) v kvadrantu B5 je ležala na tanki ilovnati plasti SE 20. Dl. 0,53 m, š. 0,40 m.



SE 130 – jama

Jama okroglega tlorisa v kvadrantu B18 je bila vkopana v tanko ilovnato plast SE 20 in je ležala na geološki osnovi SE 30. Zapolnjena je bila s prstjo sivkaste barve. Vsebovala je drobce oglja (*Quercus* 1). Dl. 0,65 m, š. 0,6 m.

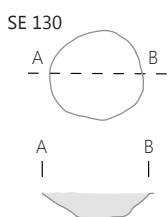

SE 131 – jama za kol

Manjša jama okroglega tlorisa v kvadrantu B17 je bila vkopana v tanko ilovnato plast SE 20 in je ležala na geološki osnovi SE 30. Zapolnjena je bila s prstjo nekoliko temnejše barve kot SE 20. Brez najdb. Dl. 0,41 m, š. 0,3 m.

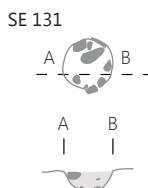

SE 138 – jama za kol (M 1:20)

Manjša jama krožnega tlorisa v kvadrantu C25 je bila vkopana v rumenkasto mivkasto plast SE 40. Brez najdb. Dl. 0,2 m, š. 0,15 m.

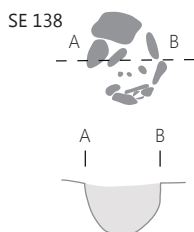

SE 142 – jama

Jama krožnega tlorisa v kvadrantu A35 je bila vkopana v tanko ilovnato plast SE 20. V njej so bili drobci oglja (*Quercus* 27). Dl. 0,56 m, š. 0,48 m.

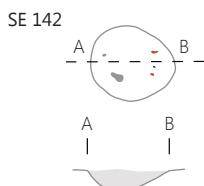

SE 146 – jama

Jama krožnega tlorisa v kvadrantu A39 je bila vkopana v geološko osnovo SE 30, v zahodnem delu pa v rumeno mivkasto plast SE 40. Zapolnjena je bila s prstjo temno rjave barve, v kateri so bili drobci oglja (*Quercus* 4). Dl. 0,75 m, š. 0,70 m, gl. 0,12 m.

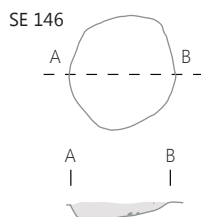

SE 147 – jama

Jama ovalnega tlorisa v kvadrantu A40 je bila vkopana v geološko osnovo SE 30. Zapolnjena je bila s prstjo temno rjave barve. V njej so bili najdeni tri odlomki prazgodovinske keramike. Dl. 0,98 m, š. 0,52 m, gl. 0,14 m.

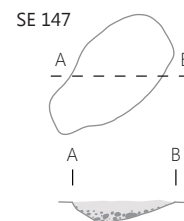

SE 158 – kurišče

Ožgana zemlja ovalnega tlorisa v kvadrantu D32. Zapolnjena je bila s prstjo temno rjave barve. V njej so bili najdeni drobci oglja in semena (*Vitis vinifera* 1, *Veronica* 2, *Polygonum pers.* 1, *Setaria* 3 in *Equisetum* 5). Dl. 1 m, š. 0,68 m, gl. 0,32 m.

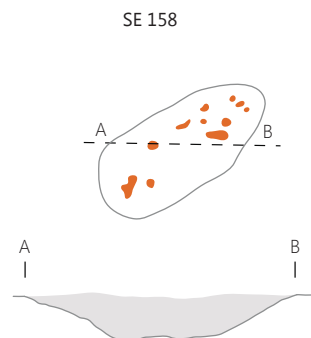

10 Katalog gradiva

Samo Sankovič, Evgen Lazar

Barva zgodnesrednjeveških najdb je določena po Munsell Soil Color Chart (Baltimore 1990), prazgodovinskih pa opisno. Površina je določena na otip, vse ostale značilnosti, premaz in primesi pa s prostim očesom.

Gradivo je v katalogu razporejeno po izvornih kontekstih in po časovnem zaporedju (prazgodovina G1–127; zgodnji srednji vek G128–374). Pet najdb je bilo naknadno uvrščeni v katalog, zato je oštevilčevanju dodana še črka (G250a, G309a, G309b, G309c in G369a)

Konserviranje in hramba: železno falero (G379) je restavriral Jože Lorber, ostale železne predmete Matjaž Bizjak, glinene predmete pa Darja Čirić. Najdbe so skupaj z ostalimi deli arhiva najdišča inventarizirane in predane v trajno hrambo Pomurskemu muzeju Murska Sobota.

Risbe predmetov so večinoma narisane v merilu 1 : 2, nekatere pa tudi v merilu 1 : 1.

Okrajšave

dl.	dolžina
d.	dno
odl.	odlomek, odlomki, deli posod
inv. št.	inventarna številka
kv.	kvadrant
AIII	inventarna oznaka najdbe v Pomurskem muzeju Murska Sobota
ohr.	ohranjen/-a/-o
pr.	premer
SE	stratigrafska enota
š.	širina
u.	ustje
vel.	velikost
v.	višina
ost.	ostenje
nv.	največji/-a
zun.	zunanj
notr.	notranji

10.1 Prazgodovina

1 SE 20, kv. A37/38, inv. št. AIII 1151

Odlomek ostenja posode; okras: vrezi; sestava: drobnozrnata; izdelava: prostoročna; barva: temno sivo rjava; površina: raskava; v. 3 cm, š. 4,4 cm.



2 SE 145, kv. A37, inv. št. AIII 1667

Odlomek ostenja sklede z ного; okras: vbodi; sestava: drobnozrnata; izdelava: prostoročna; barva: temno sivo rjava; površina: hrapava; v. 4,3 cm, pr. 8,6 cm.



3 SE 145, kv. A37, inv. št. AIII 1671

Odlomek ustja z ostenjem sklede; okras: brazdasti vrezi in vbodi; sestava: drobnozrnata; izdelava: prostoročna; barva: temno sivo rjava; površina: gladka; v. 2,5 cm, pr. u. 8,4 cm.



4 SE 145, kv. A37, inv. št. AIII 1672

Odlomek žrmelj; bazaltni tufski peščenjak; dl. 7,5 cm, v. 5,5 cm.



5 SE 31, kv. B30, inv. št. AIII 1157

Odlomek ustja lonca, oblikovnega v obliki črke T; sestava: zelo grobozrnata; izdelava: prostoročna; barva: zunaj svetlo rjava, znotraj temno rjava; površina: hrapava; v. 6,2 cm, pr. u. 34,5 cm.



6 SE 50, kv. D14/2, inv. št. AIII 1199

Odlomek ustja z ostenjem lonca; sestava: grobozrnata; izdelava: prostoročna; barva: temno sivo rjava; površina: raskava; v. 2,7 cm, pr. u. 24,3 cm.

7 SE 50, kv. D14, inv. št. AIII 1255

Odlomek ustja z ostenjem sklede; okras: odtisi pramenov sestava: drobnozrnata; izdelava: prostoročna; barva: temno siva; površina: gladka; v. 4 cm, pr. u. 24,8 cm.



8 SE 50, kv. D14/2, inv. št. AIII 1201

Odlomek ustja vrča z odlomljenim ročajem; sestava: zelo grobozrnata; izdelava: prostoročna; barva: zunaj rjava, znotraj siva; površina: hrapava; v. 3,5 cm, š. 6,2 cm.

9 SE 50, kv. D14/2, inv. št. AIII 1163

Odlomek ustja vrča z odlomljenim ročajem; sestava: zelo grobozrnata; izdelava: prostoročna; barva: svetlo rjava; površina: raskava; v. 4 cm, pr. u. 15,8 cm.



10 SE 50, kv. D14/1, inv. št. AIII 1183

Odlomek ustja vrča; sestava: zelo grobozrnata; izdelava: prostoročna; barva: svetlo rjava in oranžna; površina: raskava; v. 2 cm, pr. u. 8 cm.

11 SE 50, kv. D14, inv. št. AIII 1220

Odlomek ustja vrča; okras: vodoravni odtisi treh pramenov; sestava: drobnozrnata; izdelava: prostoročna; barva: temno siva, črna; površina: gladka; v. 3,5 cm, š. 2,7 cm.

12 SE 50, kv. D14, inv. št. AIII 1225

Odlomek ustja vrča; okras: vodoravna odtisa pramenov; sestava: drobnozrnata; odlomek ustja; izdelava: prostoročna; barva: temno siva; površina: gladka; v. 2,7 cm, š. 3,7 cm.

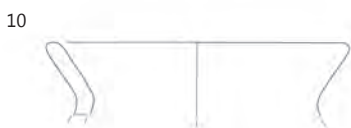
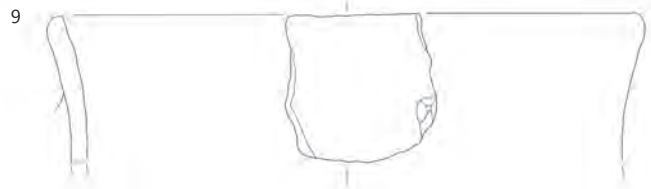
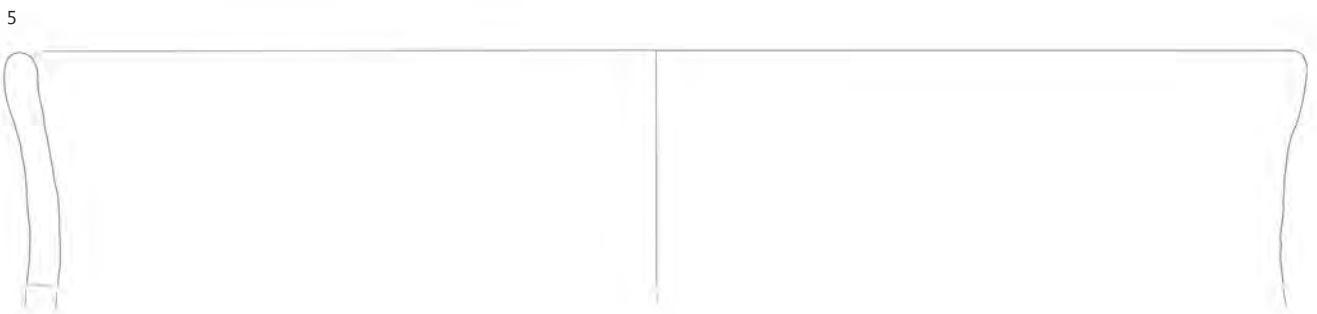
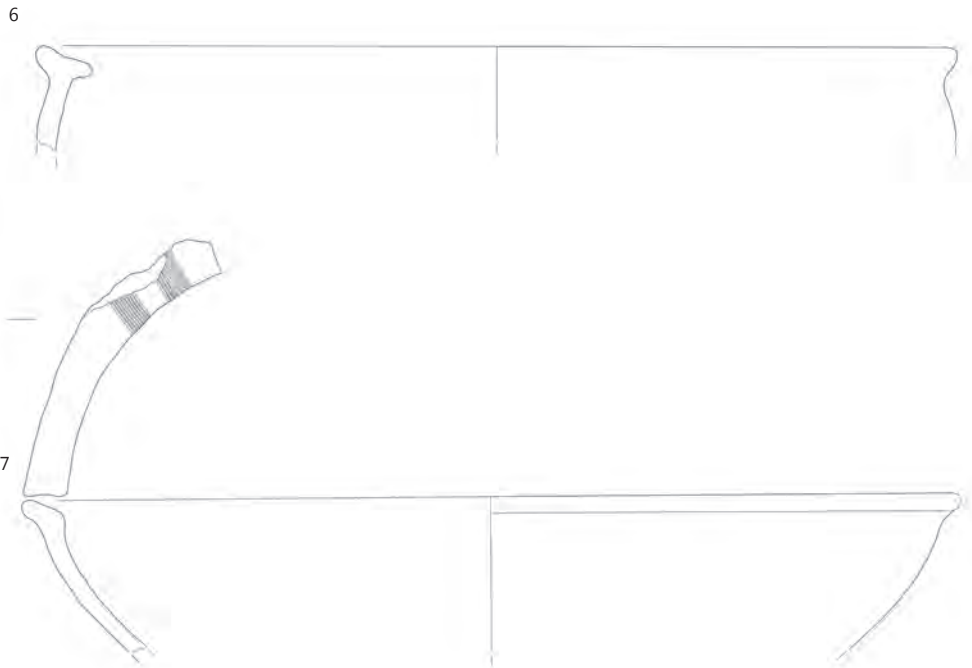
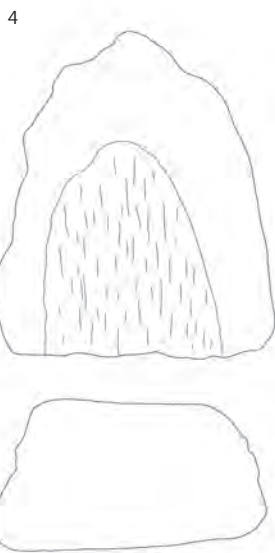
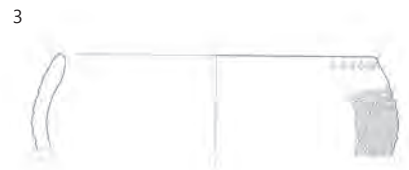
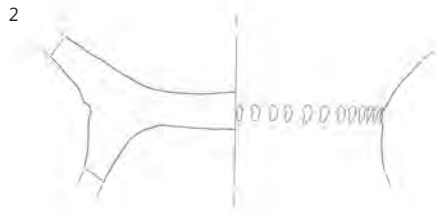
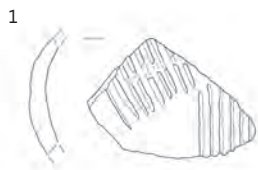

1 SE 20, 2-4 SE 145, 5 SE 31, 6-12 SE 50; merilo 1 : 2.

13 SE 50, kv. D14, inv. št. AIII 1226

Odlomek ročaja vrča; okras: odtis pramena; sestava: drobnozrnata; izdelava: prostoročna; barva: temno siva, črna; površina: raskava; v. 2,3 cm, š. 2 cm.

14 SE 50, kv. D14, inv. št. AIII 1227

Odlomek ustja vrča; okras: odtis pramenov; sestava: drobnozrnata; izdelava: prostoročna; barva: temno siva; površina: gladka; v. 2,1 cm, š. 2,5 cm.

15 SE 50, kv. D14, inv. št. AIII 1228

Odlomek ustja vrča; okras: odtis pramenov; sestava: drobnozrnata; izdelava: prostoročna; barva: temno siva; površina: gladka; v. 3 cm, š. 3 cm.

16 SE 50, kv. D14, inv. št. AIII 1232

Odlomek ostenja z ročajem vrča; okras: odtis pramenov; sestava: drobnozrnata; izdelava: prostoročna; barva: črna; površina: rahlo raskava; v. 2,4 cm, š. 3,5 cm.



17 SE 50, kv. D14, inv. št. AIII 1233

Odlomek ustja vrča; okras: odtisa pramenov; sestava: drobnozrnata; izdelava: prostoročna; barva: temno siva; površina: rahlo raskava; v. 2,8 cm, pr. u. 19 cm.



18 SE 50, kv. D14, inv. št. AIII 1235

Odlomek ustja vrča; okras: vodoraven in odtis pramena v obliki valovnice; sestava: drobnozrnata; izdelava: prostoročna; barva: črna; površina: gladka; v. 2,1 cm, pr. u. 18,6 cm.



19 SE 50, kv. D14, inv. št. AIII 1240

Odlomek ustja vrča z odlomljenim ročajem; okras: navpičen odtis vrvice; sestava: drobnozrnata; izdelava: prostoročna; barva: črna; površina: gladka; v. 2 cm, š. 3 cm.



20 SE 50, kv. D14, inv. št. AIII 1242

Odlomek ustja vrča; okras: odtis pramena v obliki valovnice; sestava: drobnozrnata; izdelava: prostoročna; barva: temno siva; površina: rahlo raskava; v. 3,8 cm, š. 4,5 cm.



21 SE 50, kv. D14, inv. št. AIII 1243

Trije odlomki ustja vrča, na enem sled odlomljenega ročaja; okras: vodoravni odtisi pramenov; sestava: drobnozrnata; izdelava: prostoročna; barva: temno sivo, črna; površina: gladka; v. 2,4 cm, pr. u. 9,9 cm.



22 SE 50, kv. D14, inv. št. AIII 1244

Trije odlomki ustja vrča; okras: vodoravni odtisi pramenov; sestava: drobnozrnata; izdelava: prostoročna; barva: temno siva; površina: gladka; v. 1,4 cm, pr. u. 14 cm.



23 SE 50, kv. D14, inv. št. AIII 1246

Odlomek ustja vrča; okras: vodoraven in valovit odtis pramenov; sestava: drobnozrnata; izdelava: prostoročna; barva: črna; površina: rahlo raskava; v. 3,7 cm, pr. u. 14,2 cm.



24 SE 50, kv. D14, inv. št. AIII 1249

Odlomka ustja vrča; okras: vodoraven in valovit odtis pramenov; sestava: drobnozrnata; izdelava: prostoročna; barva: temno siva; površina: gladka; v. 3,2 cm, š. 3,5 cm.



25 SE 50, kv. D14, inv. št. AIII 1250

Odlomek ustja vrča; okras: vodoravni in valoviti odtisi pramenov; sestava: drobnozrnata; izdelava: prostoročna; barva: temno siva; površina: gladka; v. 3,5 cm, pr. u. 20,3 cm.



26 SE 50, kv. D14, inv. št. AIII 1252

Sedem odlomkov ustja vrča; okras: vodoravni in valoviti odtisi pramenov; sestava: drobnozrnata; izdelava: prostoročna; barva: temno siva; površina: gladka; v. 5,8 cm, pr. u. 30 cm.



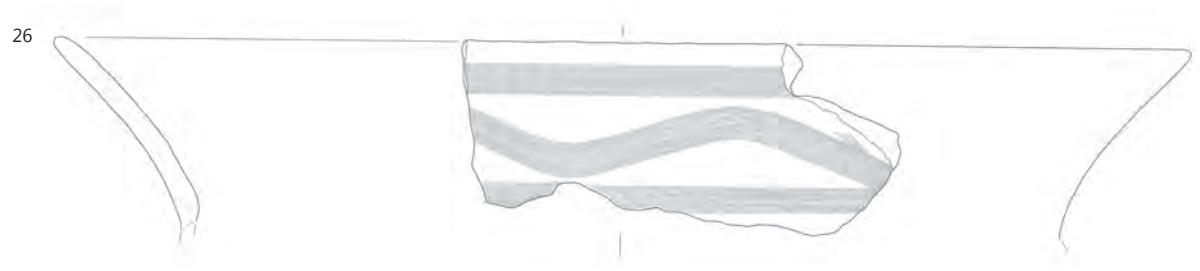
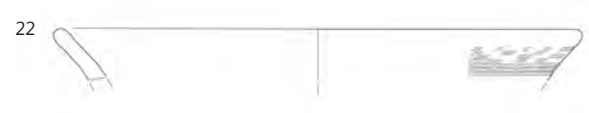
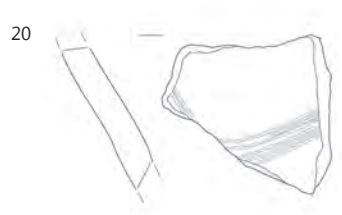
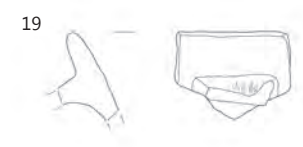
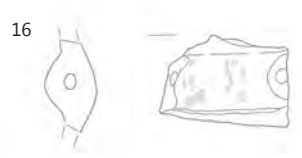

SE 50, merilo 1 : 2.

27 SE 50, kv. D14, inv. št. AIII 1254

Šest odlomkov ustja lonca; okras: vodoraven odtisi pramenov; sestava: drobnozrnata; izdelava: prostoročna; barva: temno sivo črna; površina: gladka; v. 1,2 cm, pr. u. 17,8 cm.



28 SE 50, kv. D14, inv. št. AIII 1256

Štirje odlomki ustja in ostenja lonca; okras: vodoraven odtis pramenov; sestava: drobnozrnata; izdelava: prostoročna; barva: črna; površina: gladka; v. 4,4 cm, pr. 10 cm.

29 SE 50, kv. D14/2, inv. št. AIII 1257

Štirje odlomki ustja z ročajem in ostenja vrča; okras: vodoravni in navpični odtisi pramena; sestava: drobnozrnata; izdelava: prostoročna; barva: črna; površina: gladka; v. 2,6 cm, pr. u. 9,8 cm.



30 SE 50, kv. D14/2, inv. št. AIII 1161

Odlomek ustja lonca; sestava: zelo grobozrnata; izdelava: prostoročna; barva: zunaj svetlo in temno rjava, znotraj temno rjava; površina: rahlo raskava; v. 4 cm, pr. u. 14 cm.

31 SE 50, kv. D14/1, inv. št. AIII 1173

Odlomek ustja lonca; sestava: zelo grobozrnata; izdelava: prostoročna; barva: zunaj temno rjava, znotraj temno siva; površina: hrapava; v. 5,6 cm, š. 5,2 cm.

32 SE 50, kv. D14/1, inv. št. AIII 1174

Odlomek ustja lonca; sestava: zelo grobozrnata; izdelava: prostoročna; barva: zunaj temno rjava, znotraj temno siva; površina: gladka; v. 5,5 cm, š. 5,6 cm.

33 SE 50, kv. D14/1, inv. št. AIII 1180

Odlomek ustja lonca; sestava: zelo grobozrnata; izdelava: prostoročna; barva: zunaj oranžna, znotraj svetlo sivo rjava; površina: raskava; v. 3,2 cm, š. 3,5 cm.

34 SE 50, kv. D14/1, inv. št. AIII 1181

Odlomek ustja lonca; sestava: zelo grobozrnata; izdelava: prostoročna; barva: oranžno rjava; površina: hrapava; v. 3,2 cm, š. 5,1 cm.

35 SE 50, kv. D14/1, inv. št. AIII 1182

Odlomek ustja lonca; sestava: zelo grobozrnata; izdelava: prostoročna; barva: temno siva; površina: hrapava; v. 4,8 cm, š. 4 cm.

36 SE 50, kv. D14/1, inv. št. AIII 1184

Odlomek ustja lonca; sestava: zelo grobozrnata; izdelava: prostoročna; barva: svetlo rjava; površina: hrapava; v. 3 cm, pr. u. 24,2 cm.

37 SE 50, kv. D14/1, inv. št. AIII 1185

Odlomek ustja lonca; sestava: grobozrnata; izdelava: prostoročna; barva: rjava; površina: rahlo raskava; v. 3,3 cm, pr. u. 20,1 cm.

38 SE 50, kv. D14/1, inv. št. AIII 1187

Odlomek ustja lonca; sestava: zelo grobozrnata; izdelava: prostoročna; barva: rjava; površina: raskava; v. 3,8 cm, š. 4,9 cm.

39 SE 50, kv. D14/2, inv. št. AIII 1197

Odlomek ustja lonca; sestava: zelo grobozrnata; izdelava: prostoročna; barva: oranžna; površina: hrapava; v. 5 cm, š. 28,9 cm.

40 SE 50, kv. D14/2, inv. št. AIII 1207

Odlomek ustja lonca; sestava: zelo grobozrnata; izdelava: prostoročna; barva: svetlo rjava; površina: hrapava; v. 4,8 cm, š. 6,4 cm.

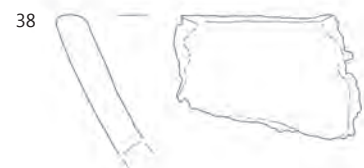
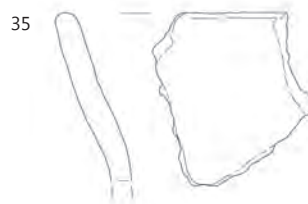
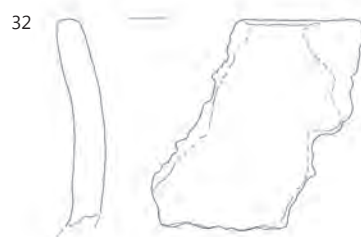
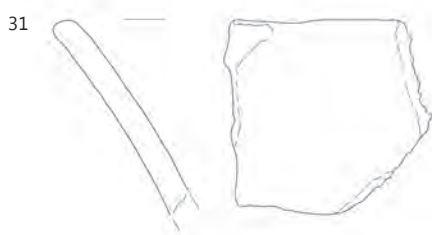
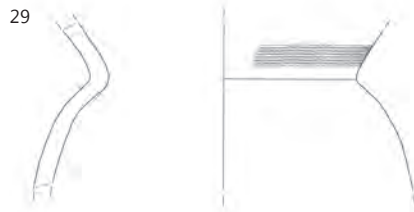

SE 50, merilo 1 : 2.

41 SE 50, kv. D14/2, inv. št. AIII 1208

Odlomek ustja lonca; sestava: zelo grobozrnata; izdelava: prostoročna; barva: rjavo-siva; površina: raskava; v. 4 cm, š. 6 cm.



42 SE 50, kv. D14/2, inv. št. AIII 1210

Odlomek ustja lonca; sestava: zelo grobozrnata; izdelava: prostoročna; barva: oranžna; površina: hrapava; v. 3,5 cm, pr. u. 18,6 cm.

43 SE 50, kv. D14/2, inv. št. AIII 1211

Odlomek ustja lonca; sestava: zelo grobozrnata; izdelava: prostoročna; barva: zunaj siva in rjava, znotraj svetlo rjava; površina: hrapava; v. 4,2 cm, pr. u. 16,4 cm.

44 SE 50, kv. D14/2, inv. št. AIII 1212

Odlomek ustja lonca z ostenjem; sestava: grobozrnata; izdelava: prostoročna; barva: zunaj svetlo rjava, znotraj temno sivo rjava; površina: raskava; v. 3,5 cm, š. 3,7 cm.

45 SE 50, kv. D14, inv. št. AIII 1234

Odlomek ustja vrča; okras: vodoravna odtisa pramenov; sestava: drobnazrnata; izdelava: prostoročna; barva: temno siva; površina: rahlo raskava; v. 2,7 cm, pr. u. 16,8 cm.

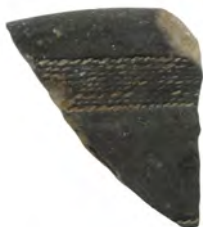

46 SE 50, kv. D14/2, PN 361, inv. št. AIII 1162

Odlomek ostenja pitosa; sestava: zelo grobozrnata; izdelava: prostoročna; barva: svetlo rjava; površina: hrapava; v. 7 cm, pr. 23,7 cm.



47 SE 50, kv. D14/1, inv. št. AIII 1168

Odlomek ostenja s trakastim ročajem pitosa; sestava: zelo grobozrnata; izdelava: prostoročna; barva: siva in oranžna; površina: hrapava; v. 6,1 cm, š. 7 cm.



48 SE 50, kv. D14/2, inv. št. AIII 1204

Odlomek ostenja s tunelastim ročajem pitosa; sestava: zelo grobozrnata; izdelava: prostoročna; barva: zunaj oranžna, znotraj rjava; površina: hrapava; v. 4 cm, š. 7,2 cm.



49 SE 50, kv. D14, inv. št. AIII 1237

Odlomek ostenja z ročajem posode; okras: navpična odtisa pramenov; sestava: drobnazrnata; izdelava: prostoročna; barva: temno siva; površina: gladka; v. 3,2 cm, š. 3,8 cm.



50 SE 50, kv. D14/2, inv. št. AIII 1202

Odlomek ostenja posode; okras: z odtisi nohta razčlenjeno vodoravno rebro; sestava: zelo drobnazrnata; izdelava: prostoročna; barva: zunaj oranžno-rjava, znotraj temno rjava; površina: hrapava; v. 4,5 cm, š. 3,3 cm.

51 SE 50, kv. D14, inv. št. AIII 1247 in 1248

Štirje odlomki dna posode; sestava: drobnazrnata; izdelava: prostoročna; barva: temno siva; površina: raskava; v. 2,6 cm, pr. d. 8,9 cm.



52 SE 50, kv. D14/1, inv. št. AIII 1170

Odlomek dna posode; sestava: zelo grobozrnata; izdelava: prostoročna; barva: temno siva; površina: hrapava; v. 1,8 cm, pr. u. 8,9 cm.



53 SE 52, kv. D14/4, inv. št. AIII 1303

Odlomek ustja vrča; okras: vodoravni odtis pramena; sestava: finozrnata; izdelava: prostoročna; barva: temno sivo-črna; površina: hrapava; v. 1,7 cm, pr. u. 19 cm.



54 SE 52, kv. D14/4, inv. št. AIII 1304

Odlomek ustja lonca; okras: vodoravni in valoviti odtisi pramenov; sestava: finozrnata; izdelava: prostoročna; barva: temno sivo-črna; površina: gladka; v. 4,1 cm, š. 4,3 cm.



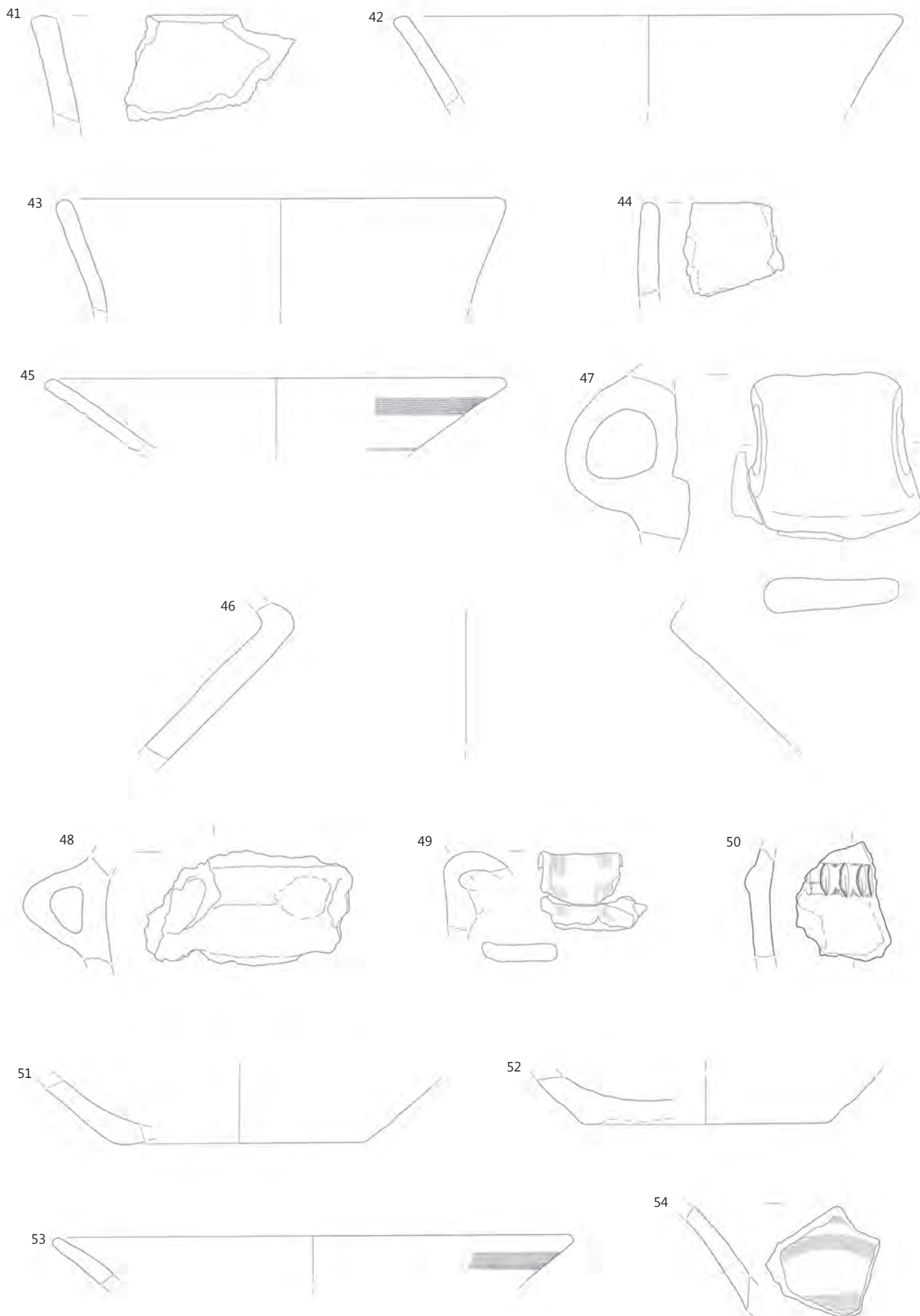

41–52 SE 50, 53–54 SE 52; merilo 1 : 2.

55 SE 52, kv. D14/4, inv. št. AIII 1293

Odlomek ustja lonca; sestava: grobozrnata; izdelava: prostoročna; barva: temno sivo rjava; površina: hrapava; v. 2,1 cm, š. 2,4 cm.

56 SE 52, kv. D14/3, inv. št. AIII 1259

Odlomek ustja lonca; sestava: zelo grobozrnata; izdelava: prostoročna; barva: zunaj rjava, znotraj temno sivo rjava; površina: raskava; v. 4 cm, pr. u. 16,6 cm.

57 SE 52, kv. D14/3, inv. št. AIII 1264

Odlomek ustja lonca; sestava: zelo grobozrnata; izdelava: prostoročna; barva: svetlo rjava; površina: hrapava; v. 3,5 cm, pr. u. 28,2 cm.



58 SE 52, kv. D14/4, inv. št. AIII 1278

Odlomek ustja lonca; sestava: zelo grobozrnata; izdelava: prostoročna; barva: rjava; površina: raskava; v. 5,5 cm, š. 4,6 cm.

59 SE 52, kv. D14/4, inv. št. AIII 1279

Odlomek ustja lonca; sestava: zelo grobozrnata; izdelava: prostoročna; barva: zunaj rjava, znotraj sivo rjava; površina: raskava; v. 3,8 cm, pr. u. 16,2 cm.

60 SE 52, kv. D14/4, inv. št. AIII 1280

Odlomek ustja lonca; sestava: zelo grobozrnata; izdelava: prostoročna; barva: svetlo rjava; površina: hrapava; v. 5,5 cm, pr. u. 33,5 cm.

61 SE 52, kv. D14/4, inv. št. AIII 1284

Odlomek ustja lonca; sestava: zelo grobozrnata; izdelava: prostoročna; barva: zunaj sivo rjava, znotraj temno siva; površina: hrapava; v. 4,3 cm, pr. u. 17,8 cm.



62 SE 52, kv. D14/4, inv. št. AIII 1288

Odlomek ustja lonca; sestava: zelo grobozrnata; izdelava: prostoročna; barva: zunaj svetlo rjava in temno siva, znotraj temno siva; površina: raskava; v. 3,4 cm, pr. u. 16 cm.

63 SE 52, kv. D14/4, inv. št. AIII 1292

Odlomek ustja lonca; sestava: grobozrnata; izdelava: prostoročna; barva: temno sivo rjava; površina: hrapava; v. 3,3 cm, pr. u. 14 cm.

64 SE 52, kv. D14/4, inv. št. AIII 1307

Odlomek ustja lonca; sestava: zelo grobozrnata; izdelava: prostoročna; barva: zunaj svetlo sivo rjava, znotraj siva; površina: hrapava; v. 2,9 cm, pr. u. 15,2 cm.



65 SE 116, kv. A17, inv. št. AIII 1373

Odlomek ustja lonca; sestava: zelo grobozrnata; izdelava: prostoročna; barva: rdečkasto rjava; površina: hrapava; v. 3,5 cm, pr. u. 14,6 cm.

66 SE 116, kv. A17, inv. št. AIII 1376

Odlomek ostenja posode; okras: podolgovata vodoravna bradavica; sestava: grobozrnata; izdelava: prostoročna; barva: zunaj rjava, znotraj siva; površina: raskava; v. 5 cm, š. 4,8 cm.

67 SE 116, kv. A17, inv. št. AIII 1379

Odlomek ustja lonca; sestava: grobozrnata; izdelava: prostoročna; barva: rjava; površina: raskava; v. 2,5 cm, š. 2,5 cm.

68 SE 116, kv. A17, inv. št. AIII 1380

Odlomek ustja lonca; sestava: grobozrnata; izdelava: prostoročna; barva: sivo-rjava; površina: raskava; v. 1,5 cm, š. 2,8 cm.

69 SE 116, kv. A17, inv. št. AIII 1383

Šest odlomkov ostenja in dna posode; sestava: grobozrnata; izdelava: prostoročna; barva: sivo rjava; površina: hrapava; v. 5,8 cm, pr. d. 6,3 cm.

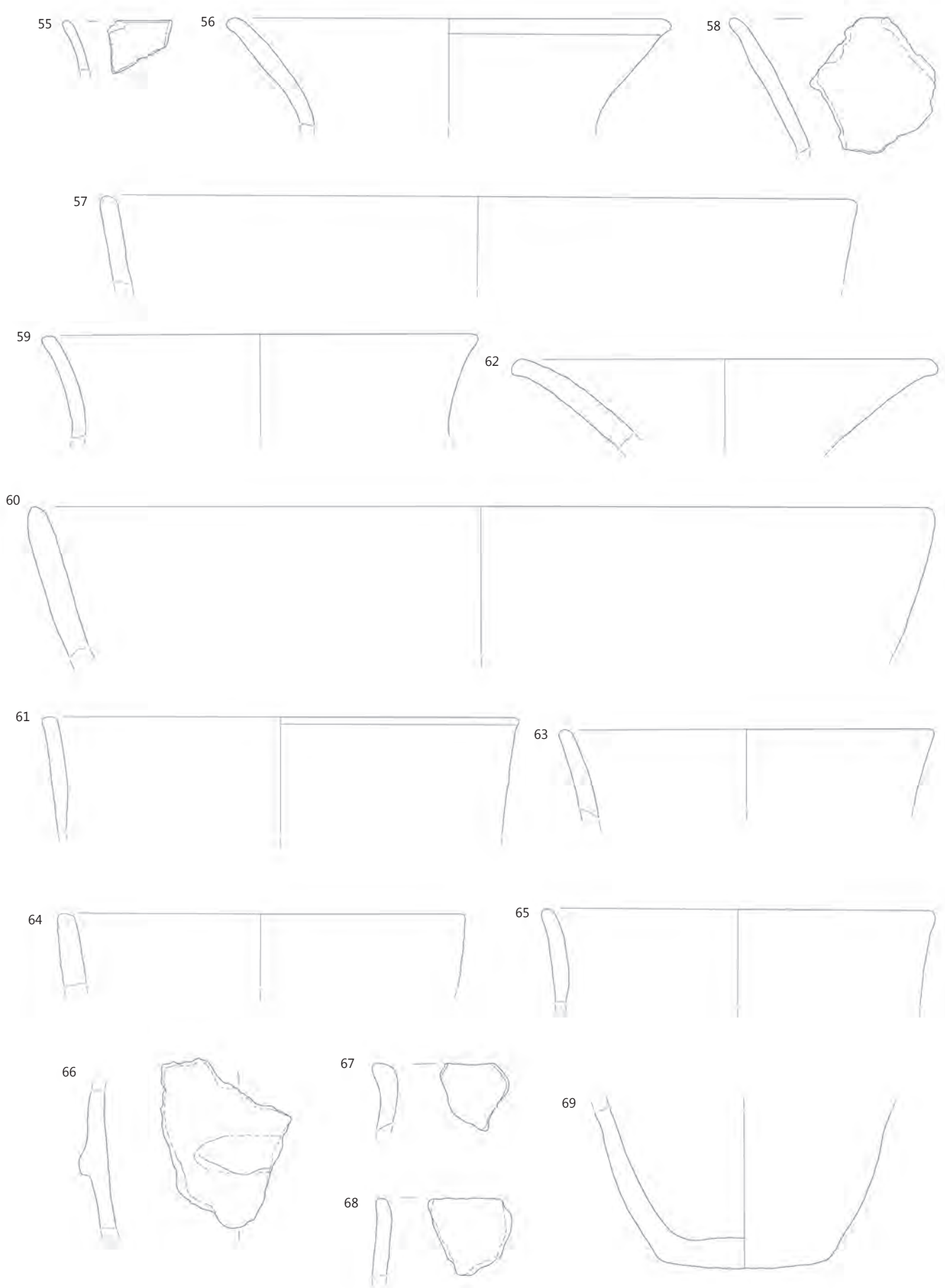

55–64 SE 52, 65–69 SE 116; merilo 1 : 2.

70 SE 136, kv. D14, inv. št. AIII 1544

Odlomek ostenja lonca; okras: vodoravni odtis pramena in kratko vodoravno rebro; sestava: drobnozrnata; izdelava: prostoročna; barva: temno siva; površina: gladka; v. 2,5 cm, š. 5 cm.



71 SE 136, kv. D14, inv. št. AIII 1546

Odlomek ustja vrča z odlomljenim ročajem; sestava: zelo grobozrnata; izdelava: prostoročna; barva: siva in oranžna; površina: hrapava; v. 3,4 cm, pr. u. 14 cm.



72 SE 136, kv. D14, inv. št. AIII 1547

Odlomek ustja lonca; sestava: grobozrnata; izdelava: prostoročna; barva: sivo-rjava; površina: raskava; v. 4,4 cm, pr. u. 24,3 cm.



73 SE 136, kv. D14, inv. št. AIII 1549

Odlomek ustja lonca; sestava: zelo grobozrnata; izdelava: prostoročna; barva: zunaj siva in rjava, znotraj oranžna; površina: hrapava; v. 4,8 cm, pr. u. 27 cm.



74 SE 136, kv. D14, inv. št. AIII 1550

Odlomek ustja lonca; sestava: zelo grobozrnata; izdelava: prostoročna; barva: sivo-rjava; površina: hrapava; v. 4 cm, pr. u. 26 cm.



75 SE 136, kv. D14, inv. št. AIII 1553

Odlomek ustja lonca; sestava: grobozrnata; izdelava: prostoročna; barva: rjava; površina: raskava; v. 5,4 cm, š. 5,5 cm.



76 SE 136, kv. D14, inv. št. AIII 1545

Odlomek ustja z ostenjem in trakastim ročajem skodele; sestava: grobozrnata; izdelava: prostoročna; barva: sivo rjava; površina: raskava; v. 5,6 cm, pr. u. 25,5 cm.



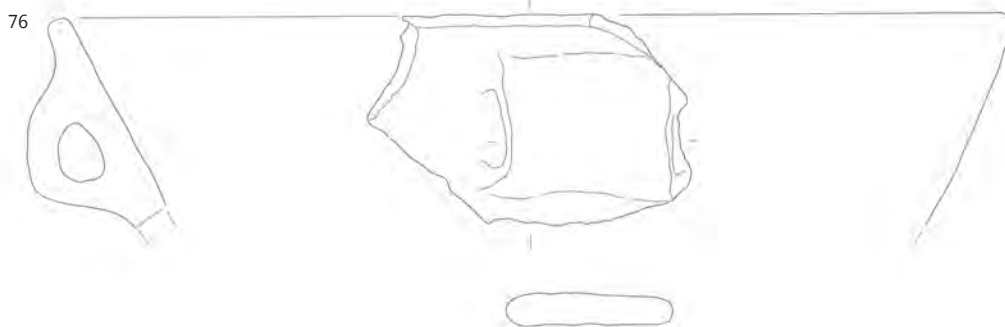
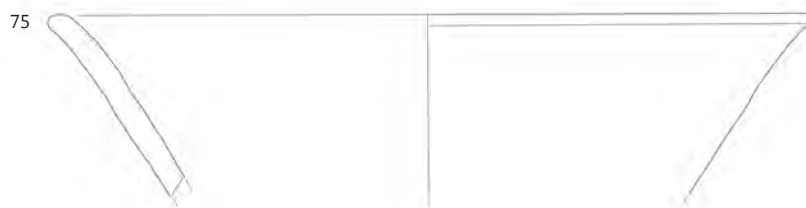
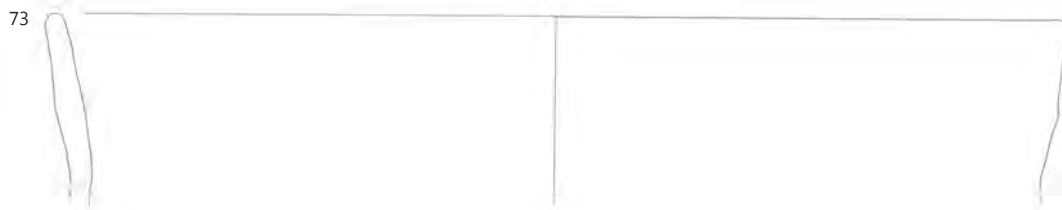

77 SE 139, kv. C26, inv. št. AIII 1661

Odlomek ustja z ostenjem sklede; sestava: zelo grobozrnata; izdelava: prostoročna; barva: zunaj rjava, znotraj temno siva; površina: raskava; v. 6,1 cm, š. 6,2 cm.

78 SE 139, kv. C26, inv. št. AIII 1639

Odlomek ustja z ostenjem sklede; sestava: zelo grobozrnata; izdelava: prostoročna; barva: sivo rjava; površina: hrapava; v. 2,3 cm, pr. u. 22 cm.

79 SE 139, kv. C26, inv. št. AIII 1631

Odlomek ustja z ostenjem sklede; sestava: zelo grobozrnata; izdelava: prostoročna; barva: zunaj rdečkasto rjava, znotraj temno rjava; površina: hrapava; v. 2,9 cm, pr. u. 16,1 cm.

80 SE 139, kv. C26, inv. št. AIII 1609

Odlomek ustja z ostenjem lonca; sestava: drobnazrnata; izdelava: prostoročna; barva: temno sivo-rjava; površina: gladka; v. 1,8 cm, pr. u. 26,1 cm.

81 SE 139, kv. C26, inv. št. AIII 1608

Odlomek ustja z ostenjem lonca; sestava: zelo grobozrnata; izdelava: prostoročna; barva: rjava; površina: raskava; v. 3,1 cm, š. 20,4 cm.

82 SE 139, kv. C26, inv. št. AIII 1600

Dva odlomka ustja z ostenjem in trakastim ročajem skodele; sestava: grobozrnata; izdelava: prostoročna; barva: rjava; površina: rahlo raskava; v. 6,3 cm, pr. u. 18,9 cm.

83 SE 139, kv. C26, inv. št. AIII 1602

Odlomek ustja vrča z odlomljenim ročajem; sestava: grobozrnata; izdelava: prostoročna; barva: rjava; površina: rahlo raskava; v. 4 cm, š. 5,7 cm.

84 SE 139, kv. C26, inv. št. AIII 1586

Deset odlomkov ustja in ostenja vrča; okras: vodoraven in valovit odtis pramena, kratko vodoravno rebro; sestava: drobnazrnata; izdelava: prostoročna; barva: temno siva; površina: glajena; v. 5,1 cm, pr. u. 15 cm.



85 SE 139, kv. C26, inv. št. AIII 1587

Trije odlomki ustja vrča; okras: vodoraven in valovit odtis pramena; sestava: fino-zrnata; izdelava: prostoročna; barva: temno sivo črna; površina: gladka; v. 4,5 cm, pr. u. 20,1 cm.

86 SE 139, kv. C26, inv. št. AIII 1588

Odlomek ustja vrča; okras: vodoravni in valoviti odtisi pramenov; sestava: fino-zrnata; izdelava: prostoročna; barva: temno sivo-črna; površina: rahlo raskava; v. 3,3 cm, š. 4,2 cm.

77

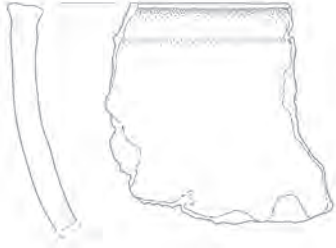

79

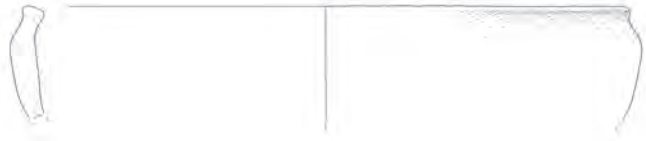

78

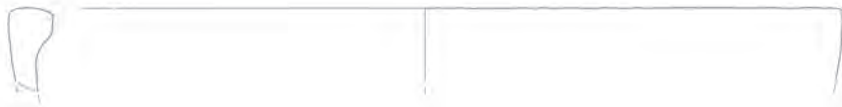

80

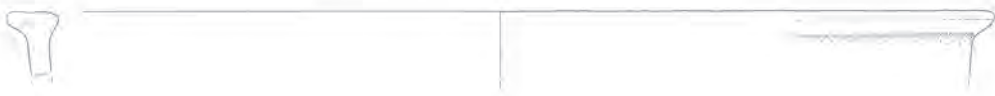

81



82

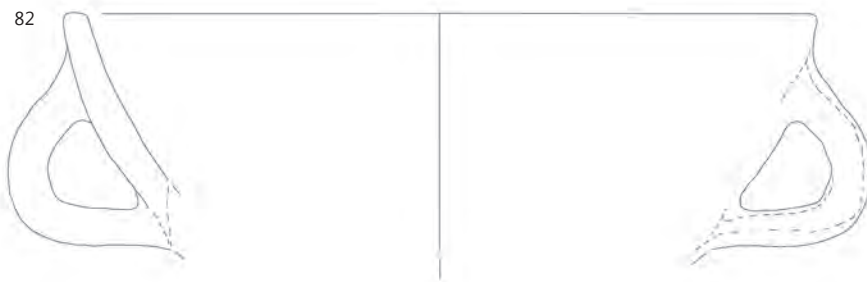

83



84

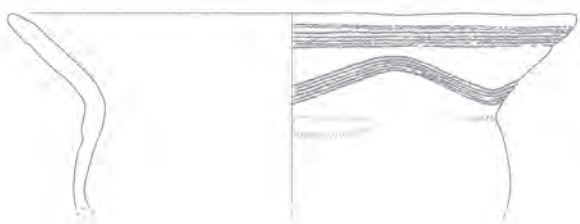

85

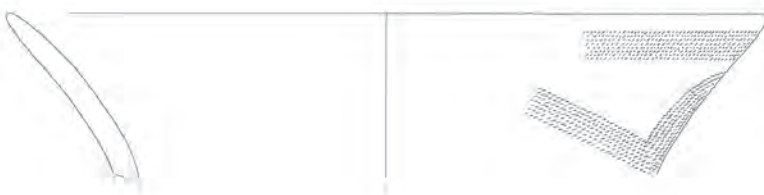

86

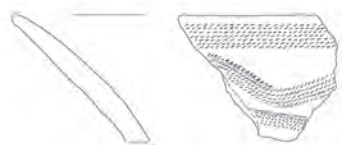

SE 139, merilo 1 : 2.

87 SE 139, kv. C26, inv. št. AIII 1590

Dva odlomka ustja; okras: vodoravni odtisi pramenov; sestava: finožrnata; izdelava: prostoročna; barva: temno siva; površina: gladka; v. 3 cm, š. 3,6 cm.

88 SE 139, kv. C26, inv. št. AIII 1583

Spodnji del vrčka z odlomljenim ročajem; sestava: finožrnata; izdelava: prostoročna; barva: temno siva; površina: gladka; v. 4,5 cm, pr. ost. 5,2 cm.



89 SE 139, kv. C26, inv. št. AIII 1582

Enaindvajset odlomkov spodnjega dela vrča; sestava: finožrnata; izdelava: prostoročna; barva: temno siva, črna; površina: gladka; v. 3,4 cm, pr. ost. 8,6 cm.

90 SE 139, kv. C26, inv. št. AIII 1601

Odlomek ustja z ostenjem in odlomljenim ročajem lonca; sestava: grobožrnata; izdelava: prostoročna; barva: rjava; površina: rahlo raskava; v. 5,8 cm, š. 5,4 cm.

91 SE 139, kv. C26, inv. št. AIII 1619

Odlomek ustja z odlomljenim ročajem vrča; sestava: zelo grobožrnata; izdelava: prostoročna; barva: zunaj rjava, znotraj temno siva; površina: raskava; v. 3,5 cm, š. 5,7 cm.

92 SE 139, kv. C26, inv. št. AIII 1610

Odlomka ustja lonca; sestava: grobožrnata; izdelava: prostoročna; barva: rjava; površina: raskava; v. 3,4 cm, pr. u. 9,8 cm.

93 SE 139, kv. C26, inv. št. AIII 1611

Odlomka ustja lonca; sestava: zelo grobožrnata; izdelava: prostoročna; barva: sivo rjava; površina: raskava; v. 4,9 cm, pr. u. 24,3 cm.

94 SE 139, kv. C26, inv. št. AIII 1612

Odlomek ustja lonca; sestava: zelo grobožrnata; izdelava: prostoročna; barva: zunaj svetlo rjava, znotraj siva; površina: gladka; v. 2,8 cm, š. 4,3 cm.

95 SE 139, kv. C26, inv. št. AIII 1613

Odlomek ustja lonca; sestava: zelo grobožrnata; izdelava: prostoročna; barva: rjava; površina: hrapava; v. 5,2 cm, pr. u. 32,2 cm.

96 SE 139, kv. C26, inv. št. AIII 1614

Odlomek ustja z ostenjem lonca; sestava: zelo grobožrnata; izdelava: prostoročna; barva: zunaj rjava, znotraj temno; površina: gladka; v. 7,8 cm, pr. u. 13,9 cm.

97 SE 139, kv. C26, inv. št. AIII 1615

Odlomek ustja lonca; sestava: zelo grobožrnata; izdelava: prostoročna; barva: zunaj svetlo rjava in oranžna, znotraj temno siva; površina: raskava; v. 4,2 cm, š. 6 cm.

98 SE 139, kv. C26, inv. št. AIII 1616

Odlomek ustja lonca; sestava: grobožrnata; izdelava: prostoročna; barva: siva; površina: rahlo raskava; v. 5,8 cm, š. 5,2 cm.

99 SE 139, kv. C26, inv. št. AIII 1617

Odlomek ustja lonca; sestava: zelo grobožrnata; izdelava: prostoročna; barva: zunaj rjava in siva, znotraj črna; površina: raskava; v. 4 cm, š. 6,8 cm.

100 SE 139, kv. C26, inv. št. AIII 1621

Odlomek ustja lonca; sestava: zelo grobožrnata; izdelava: prostoročna; barva: rjava; površina: hrapava; v. 5,3 cm, š. 4,5 cm.

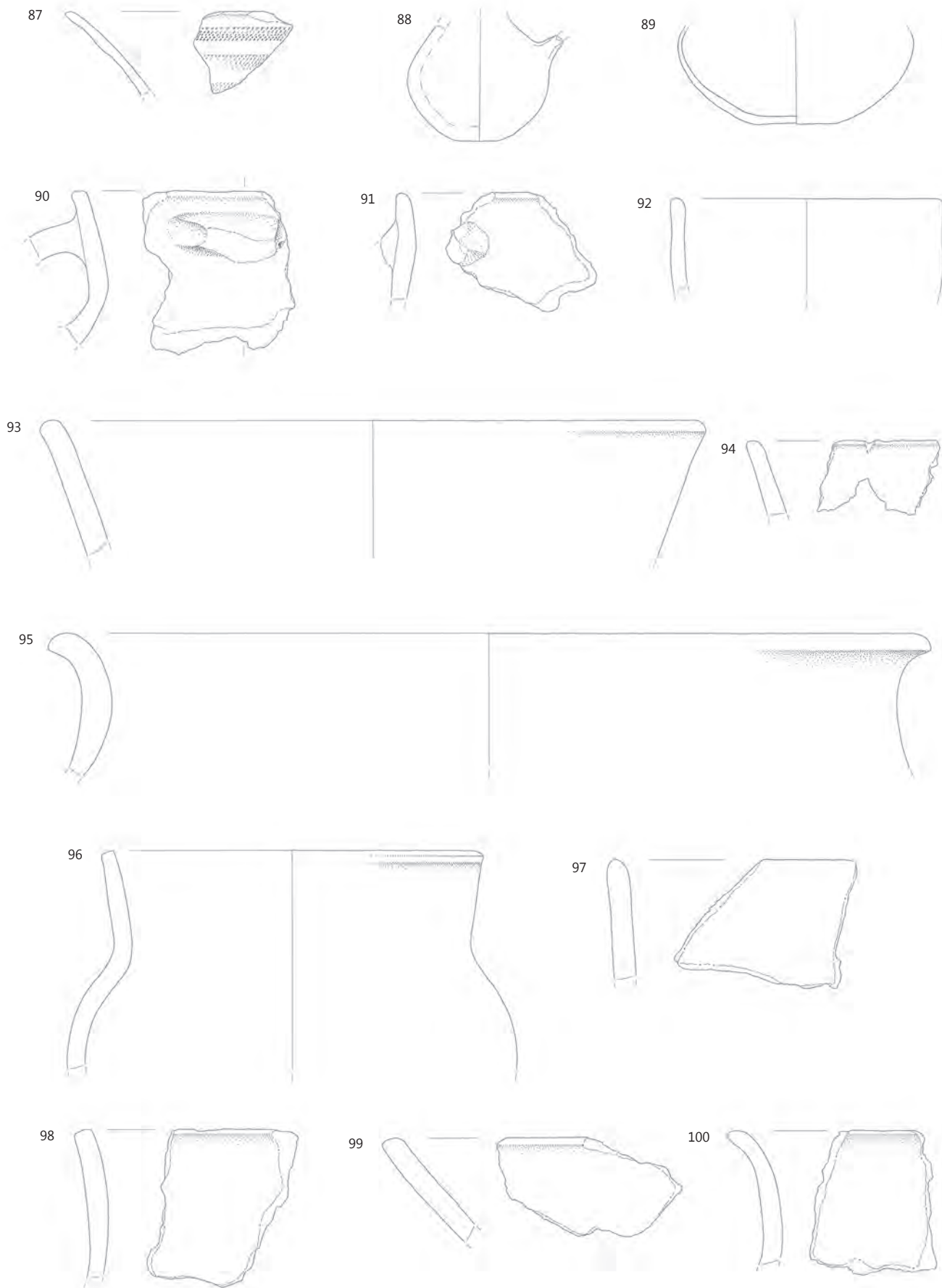

SE 139, merilo 1 : 2.

101 SE 139, kv. C26, inv. št. AIII 1622

Odlomek ustja vrča; sestava: zelo grobozrnata; izdelava: prostoročna; barva: zunaj rjava, znotraj temno siva; površina: raskava; v. 4,5 cm, pr. u. 13,3 cm.

102 SE 139, kv. C26, inv. št. AIII 1624

Odlomek ustja lonca; sestava: zelo grobozrnata; izdelava: prostoročna; barva: zunaj svetlo rjava in siva, znotraj siva; površina: gladka; v. 4,7 cm, š. 4,5 cm.

103 SE 139, kv. C26, inv. št. AIII 1628

Odlomek ustja lonca; sestava: zelo grobozrnata; izdelava: prostoročna; barva: sivo rjava; površina: hrapava; v. 4,5 cm, š. 3,5 cm.

104 SE 139, kv. C26, inv. št. AIII 1632

Odlomek ustja lonca; sestava: zelo grobozrnata; izdelava: prostoročna; barva: zunaj svetlo rjava, znotraj temno siva; površina: hrapava; v. 5 cm, š. 3,6 cm.

105 SE 139, kv. C26, inv. št. AIII 1636

Odlomek ustja lonca; sestava: zelo grobozrnata; izdelava: prostoročna; barva: svetlo rjava; površina: gladka; v. 3,1 cm, š. 4 cm.

106 SE 139, kv. C26, inv. št. AIII 1640

Odlomek ustja z ostenjem lonca; sestava: zelo grobozrnata; izdelava: prostoročna; barva: rjava; površina: hrapava; v. 10,7 cm, pr. u. 27,9 cm.

107 SE 139, kv. C26, inv. št. AIII 1641

Odlomek ustja z ostenjem lonca; sestava: zelo grobozrnata; izdelava: prostoročna; barva: zunaj rjav, znotraj temno siva; površina: hrapava; v. 15 cm, pr. u. 38,6 cm.



108 SE 139, kv. C26, inv. št. AIII 1656

Lonec; okras: kratko vodoravno z odtisom nohta razčlenjeno rebro; sestava: grobozrnata; izdelava: prostoročna; barva: zunaj rjava, znotraj siva; površina: gladka; v. 24,5 cm, pr. u. 15,9 cm.



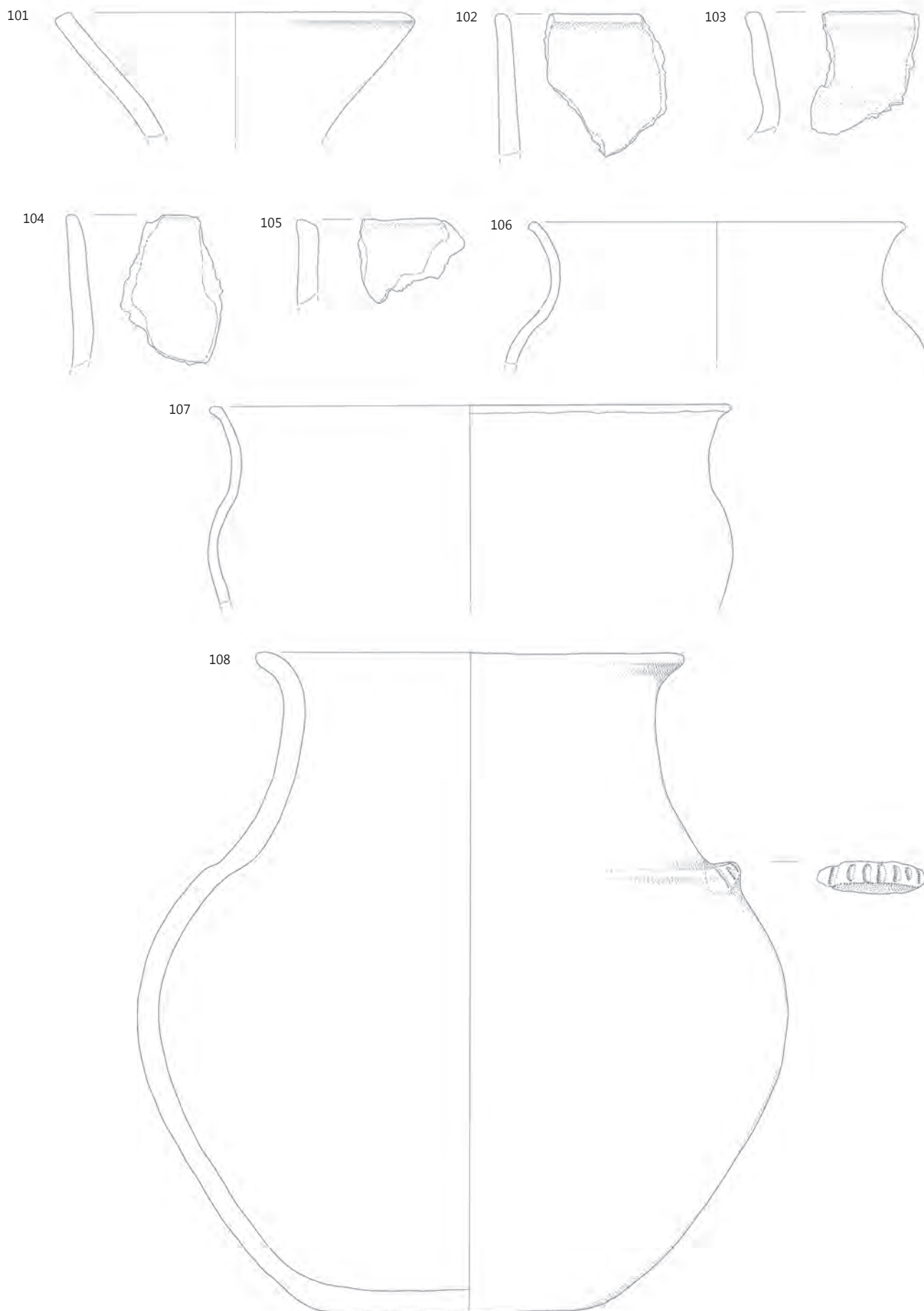

SE 139; 106–107 merilo 1 : 4, ostalo merilo 1 : 2.

109 SE 139, kv. C26, inv. št. AIII 1585

Držaj posode; sestava: grobozrnata; izdelava: prostoročna; barva: oranžno rjava; površina: raskava; v. 2 cm, š. 4,2 cm.

110 SE 139, kv. C26, inv. št. AIII 1595

Odlomek ročaja posode; okras: navpičen odtis pramena; sestava: fino-zrnata; izdelava: prostoročna; barva: temno siva; površina: gladka; v. 3,2 cm, š. 1,7 cm.

111 SE 139, kv. C26, inv. št. AIII 1597

Odlomek ostenja z ročajem vrča; okras: navpična odtisa pramenov; sestava: fino-zrnata; izdelava: prostoročna; barva: siva; površina: glajena; v. 2,4 cm, š. 3,4 cm.



112 SE 139, kv. C26, inv. št. AIII 1599

Odlomek ostenja posode z ročajem; sestava: zelo grobozrnata; izdelava: prostoročna; barva: temno siva; površina: gladka; v. 3,2 cm, š. 2 cm.

113 SE 139, kv. C26, inv. št. AIII 1592

Odlomek ostenja posode; okras: vodoraven brazdasti vrez; sestava: drobnazrnata; izdelava: prostoročna; barva: zunaj črna, znotraj oranžna; površina: gladka; v. 2,4 cm, š. 3,2 cm.

114 SE 139, kv. C26, inv. št. AIII 1593

Odlomek ostenja lonca z naknadno izvrtano luknjo; sestava: drobnazrnata; izdelava: prostoročna; barva: črna; površina: gladka; v. 5,1 cm, pr. 8,8 cm.



115 SE 139, kv. C26, inv. št. AIII 1594

Odlomek ostenja posode z naknadno zvrtno luknjo; sestava: drobnazrnata; izdelava: prostoročna; barva: siva; površina: gladka; v. 2,8 cm, š. 4,4 cm.



116 SE 139, kv. C26, inv. št. AIII 1664

Pet odlomkov ostenja lonca; sestava: zelo grobozrnata; izdelava: prostoročna; barva: temno rjava; površina: groba; v. 26 cm.



117 SE 139, kv. C26, inv. št. AIII 1646

Odlomek dna posode; sestava: grobozrnata; izdelava: prostoročna; barva: temno sivo rjava; površina: raskava; v. 2,8 cm, pr. d. 6,9 cm.

118 SE 139, kv. C26, inv. št. AIII 1652

Odlomek dna posode; sestava: zelo grobozrnata; izdelava: prostoročna; barva: zunaj oranžno rjava, znotraj temno siva; površina: raskava; v. 2,2 cm, š. 2,9 cm.

119 SE 139, kv. C26, inv. št. AIII 1607

Osem odlomkov dna z ostenjem posode; sestava: zelo grobozrnata; izdelava: prostoročna; barva: rjava; površina: raskava; v. 3,1 cm, pr. d. 3,8 cm.

120 SE 139, kv. C26, inv. št. AIII 1653

Odlomek dna posode; sestava: zelo grobozrnata; izdelava: prostoročna; barva: zunaj rjava, znotraj temno siva; površina: hrapava; v. 1,9 cm, pr. d. 12,6 cm.



121 SE 139, kv. C26, inv. št. AIII 1584

Odlomek ostenja z držajem glinene zajemalke; sestava: grobozrnata; izdelava: prostoročna; barva: oranžna; površina: hrapava; v. 2 cm, š. 4,8 cm.

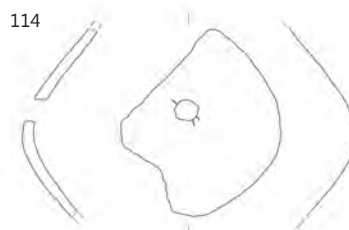

116

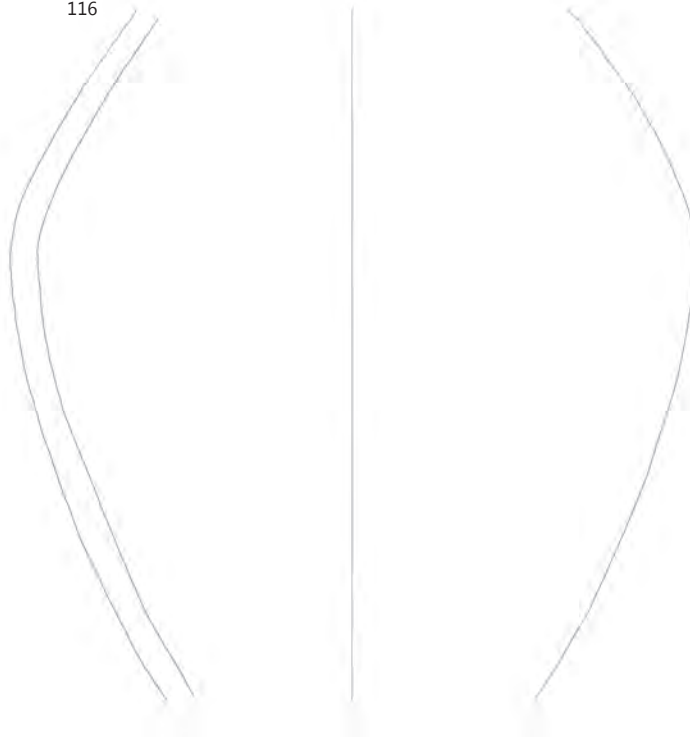

120



SE 139; 116 merilo 1 : 3, ostalo merilo 1 : 2.

122 SE 143, kv. D15, inv. št. AIII 1665

Vrč z odlomljenim ročajem; sestava: grobozrnata; izdelava: prostoročna; barva: rjava; površina: raskava; v. 8,5 cm, pr. u. 8,8 cm.

123 SE 144, kv. D15, inv. št. AIII 1666

Lonec; sestava: grobozrnata; izdelava: prostoročna; barva: oranžna in rjava; površina: gladka; v. 11,25 cm, pr. u. 17,2 cm.



126 SE 152, kv. C37, inv. št. AIII 1678

Odlomki ostenja pitosa z držajem; sestava: zelo grobozrnata; izdelava: prostoročna; barva: rjava; površina: hrapava; okras: vodoravno z odtisi prstov razčlenjeno rebro; v. 8,7 cm, š. 9,4 cm.

127 SE 152, kv. C37, inv. št. AIII 1679

Odlomki ostenja pitosa; okras: vodoravno razčlenjeno rebro; sestava: zelo grobozrnata; izdelava: prostoročna; barva: zunaj oranžna, znotraj temno siva; površina: raskava; okras: vodoravno z odtisi prstov razčlenjeno rebro; v. 14,7 cm, š. 9,4 cm.



124 SE 153, kv. C 43, inv. št. AIII 1680

Odlomki dna z ostenjem posode; sestava: zelo grobozrnata; izdelava: prostoročna; barva: zunaj oranžno rjava, znotraj, temno siva; površina: hrapava; okras: metličenje; v. 10,5 cm, š. 12,3 cm.

125 SE 157, kv. D24, inv. št. AIII 1682

Glinen vijček; sestava: drobnazrnata; izdelava: prostoročna; barva: svetlo rjava; površina: raskava; v. 2 cm, pr. 6,4 cm.



122

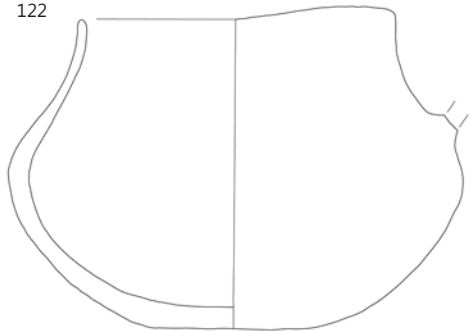

123

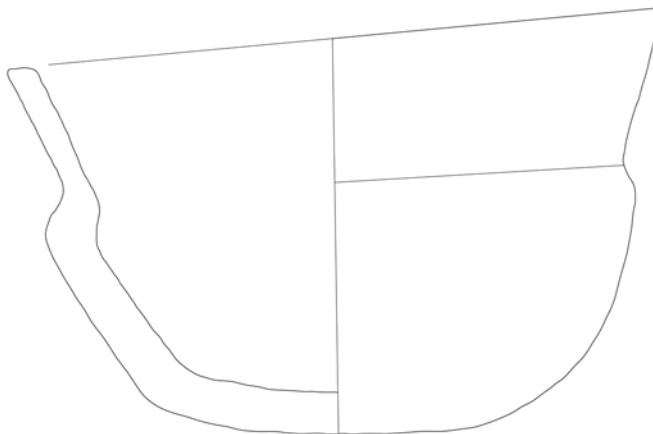

124

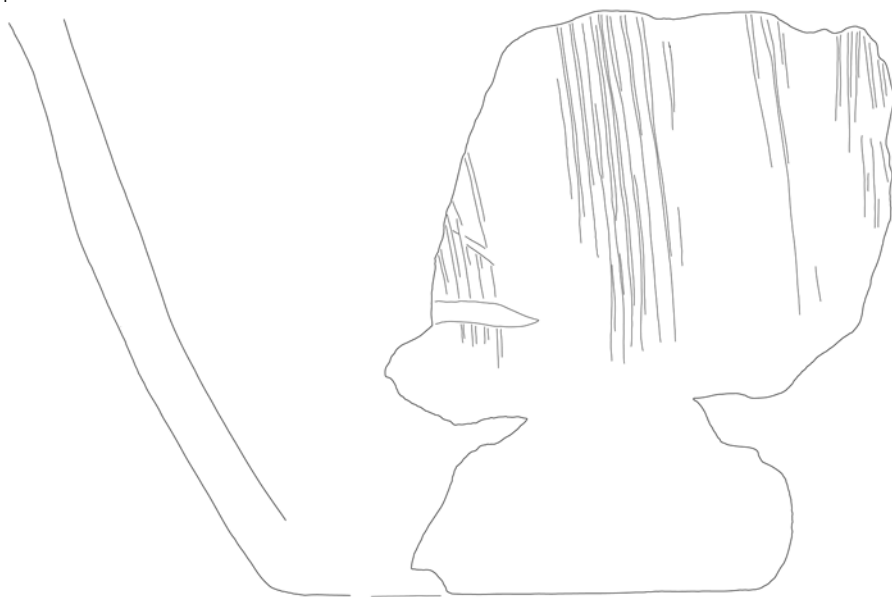

125

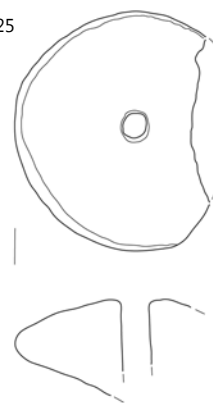

126



127

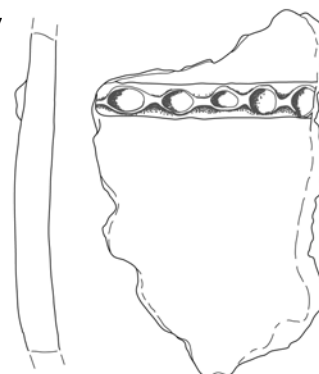

122 SE 143, 123 SE 144, 124 SE 153, 125 SE 157, 126-127 SE 152; 126-127 merilo 1 : 3, ostalo merilo 1 : 2.

10.2 Zgodnji srednji vek

128 SE 102, kv. A6, inv. št. AIII 1310

Sedemnajst odlomkov lonca; izdelava: na počasnem lončarskem vretenu; barva: zunaj sivo-rjava (7.5YR3/1), znotraj rjava (7.5YR4/4); površina: hrapava, na notranji strani so vidni sledovi glajenja s prsti; okras: dve dvojni valovnici; sestava: grobozrnata s primesmi kremenčevega peska; pr. u. 15,5 cm, v. 16,5 cm, pr. d. 8 cm.



129 SE 102, kv. A6, inv. št. AIII 1311

Deset odlomkov dna posode z ostenjem; izdelava: prostoročna, dodelano na počasnem lončarskem vretenu; barva: zunaj siva (10YR3/1), znotraj svetlo rjava (10YR7/3); površina: hrapava, na notranji strani so vidni sledovi glajenja s prsti; sestava: grobozrnata s primesmi kremenčevega peska; pr. d. 10 cm.

130 SE 102, kv. A6, inv. št. AIII 1312

Deset odlomkov ustja lonca z ostenjem; izdelava: na lončarskem vretenu; barva: zunaj svetlo rjava (10YR5/2), znotraj svetlo rjava (10YR7/4); površina: gladka; okras: dvojna valovnica pod tremi vzporednimi vodoravnimi žlebovi na vratu; sestava: drobozrnata s primesmi organskih snovi; pr. u. 17,8 cm.

131 SE 102, kv. A6, inv. št. AIII 1313

Odlomek ustja lonca z ostenjem; izdelava: na lončarskem vretenu; barva: zunaj in znotraj temno siva (10YR3/1); površina: rahlo raskava; okras: vzporedni valovnici in vodoravna kanelura pod njima; sestava: grobozrnata s primesmi kremenčevega peska; pr. d. 8 cm.

132 SE 102, kv. A6, inv. št. 1314

Odlomka ustja lonca z ostenjem; izdelava: na počasnem lončarskem vretenu; barva: zunaj rdečkasto rjava (7.5YR7/6), znotraj svetlo siva (10YR7/4); površina: glajena; okras: snop šestih valovnic; sestava: drobozrnata s primesmi kremenčevega peska in sljude; v. 4,5 cm, š. 4,5 cm.

133 SE 102, kv. A6, inv. št. AIII 1315

Odlomek ostenja lonca; izdelava: na počasnem lončarskem vretenu; barva: zunaj in znotraj temno siva (10YR3/1); površina: zunaj glajena, znotraj raskava; okras: snop petih vodoravnih kanelur; sestava: drobozrnata; v. 2,5 cm, š. 2 cm.

134 SE 102, kv. A6, inv. št. AIII 1316

Odlomek ostenja lonca; izdelava: na počasnem lončarskem vretenu; barva: zunaj rjava (10YR5/3), znotraj rjava (7.5YR4/2); površina: porozna; okras: trije vodoravni žlebovi; sestava: drobozrnata s primesmi organskih snovi; v. 6,5 cm, š. 5,5 cm.

135 SE 102, kv. A6, inv. št. AIII 1317

Odlomka ostenja lonca; izdelava: na počasnem lončarskem vretenu; barva: zunaj rjava (7.5YR5/2), znotraj rumenkasto rjava (5YR6/4); površina: glajena; okras: trije vodoravni vrezi; sestava: drobozrnata s primesmi kremenčevega peska; v. 3,5 cm, š. 4 cm.

136 SE 106, kv. C3, inv. št. AIII 1318

Odlomek ustja sklede (terra sigillata); izdelava: na lončarskem vretenu; barva: oranžna, premaz rdeč; površina: premazana; sestava: fina; pr. u. 17,2 cm.

137 SE 106, kv. C3, inv. št. AIII 1319

Odlomka ustja lonca z ostenjem; izdelava: na počasnem lončarskem vretenu; barva: zunaj temno siva (7.5YR3/1), znotraj črna (7.5YR2.5/1); površina: glajena; okras: vodoravna žlebova; sestava: drobozrnata s primesmi kremenčevega peska in zdrobljene keramike. Pr. u. 18 cm.

128

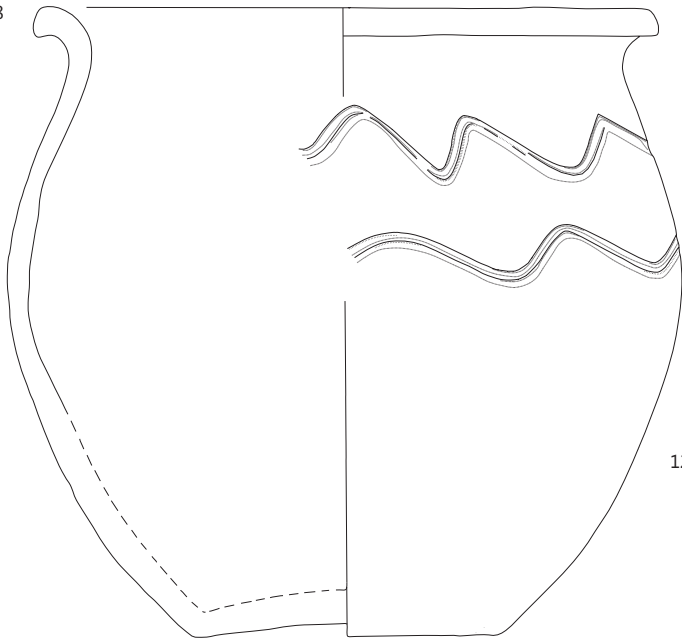

129

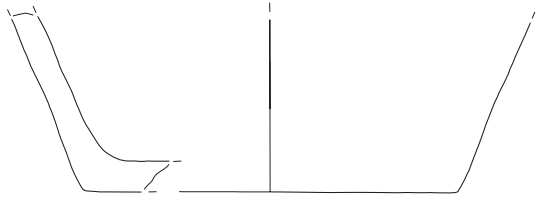

130

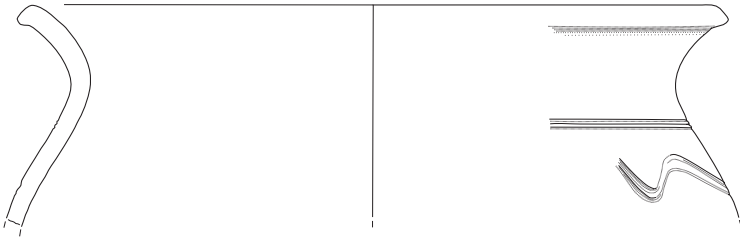

131

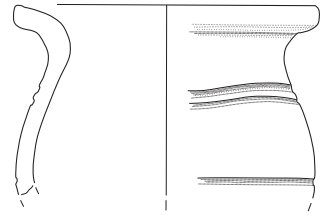

132

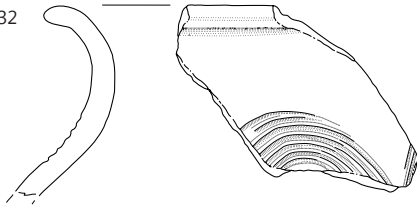

133

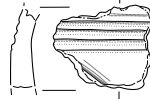

134

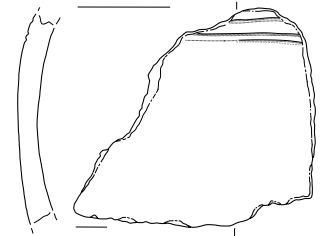

135

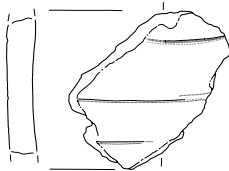

136



137

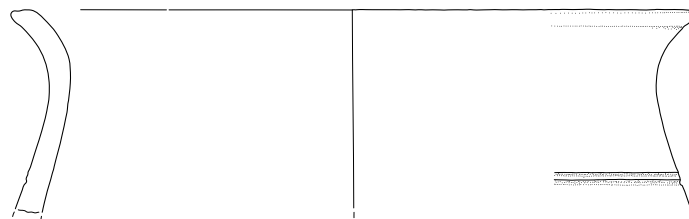

128–135 SE 102, 136–137 SE 106; merilo 1 : 2.

138 SE 106, kv. C3, inv. št. AIII 1320

Odlomek ustja lonca z ostenjem; izdelava: na počasnem vretenu; barva: zunaj sivkasto rjava (10YR5/2), znotraj temno siva (7.5YR3/1); površina: glajena, porozna; okras: štiri dvojne valovnice (zgornji se prepletata, spodnji sta vzporedni), ki so zgoraj in spodaj zamejene s po dvema vodoravnima kanelurama; sestava: drobnozrnata s primesmi organskih snovi; pr. u. 18 cm.

139 SE 106, kv. C3, inv. št. AIII 1322

Odlomek ustja lonca z ostenjem; izdelava: prostoročna, dodelano na vretenu; barva: zunaj temno siva (2.5Y4/1), znotraj črna (2.5Y2.5/1); površina: glajena, rahlo porozna; okras: snop treh vodoravnih kanelur nad snopom treh slabo izvedenih valovnic (očitno narejeno z istim orodjem); sestava: drobnozrnata s primesmi organskih snovi; pr. u. 12,3 cm.

140 SE 106, kv. C3, inv. št. AIII 1321

Odlomek ustja lonca z ostenjem; izdelava: prostoročna, dodelano na vretenu; barva: zunaj in znotraj črna (2.5Y2.5/1); površina: glajena, rahlo porozna; okras: snop šestih vodoravnih kanelur, pod njimi snop treh valovnic; sestava: drobnozrnata s primesmi organskih snovi; v. 4,5 cm, š. 10,5 cm.

141 SE 106, kv. C3, inv. št. AIII 1323

Odlomek ustja lonca; izdelava: na počasnem lončarskem vretenu; barva: zunaj siva (10YR5/1), znotraj sivkasto rjava (10YR5/2); površina: glajena, porozna; sestava: drobnozrnata s primesmi organskih snovi; v. 4 cm, š. 3,5 cm.

142 SE 106, kv. C3, PN 14, inv. št. AIII 1324

Odlomek ustja lonca; izdelava: na počasnem lončarskem vretenu; barva: zunaj sivkasto rjava (2.5Y5/2), znotraj rjavkasto siva (2.5Y6/2); površina: glajena, raskava; sestava: drobnozrnata s primesmi kremenčevega peska; v. 2,5 cm, š. 3,5 cm.

143 SE 106, kv. C3, inv. št. AIII 1325

Odlomek ustja lonca; izdelava: na počasnem lončarskem vretenu; barva: zunaj sivkasto rjava (10YR5/2), znotraj črna (5Y2.5/1); površina: glajena, porozna; sestava: drobnozrnata s primesmi organskih snovi; š. 2,7 cm, v. 1 cm.

144 SE 106, kv. C3, inv. št. AIII 1326

Pet odlomkov ostenja lonca; izdelava: na počasnem lončarskem vretenu; barva: zunaj rjava (7.5YR5/4), znotraj temno siva (5Y3/1); površina: porozna; okras: snop šestih vodoravnih žlebov oz. dva snopa s po tremi; sestava: drobnozrnata s primesmi organskih snovi; š. 11,5 cm, v. 5,5 cm.

145 SE 106, kv. C3, inv. št. AIII 1327

Odlomek ostenja lonca; izdelava: na počasnem lončarskem vretenu; barva: zunaj sivkasto rjava (10YR4/2), znotraj temno siva (10YR4/1); površina: raskava; okras: štiri plitve vodoravne kanelure; sestava: drobnozrnata s primesmi drobnega kremenčevega peska; v. 3,5 cm, š. 3,5 cm.

146 SE 106, kv. C3, inv. št. AIII 1328

Odlomek ostenja lonca; izdelava: prostoročna, dodelano na vretenu; barva: zunaj temno siva (10YR4/1), znotraj zelo temno siva (2.5Y3/1); površina: glajena; okras: valovnica, ki je zgoraj zamejena s šestimi vodoravnimi kanelurami, spodaj

pa z dvema vodoravnima žleboma; sestava: drobnozrnata s primesmi kremenčevega peska in zdrobljene keramike; v. 4,8 cm, š. 3 cm.

147 SE 106, kv. C3, inv. št. AIII 1329

Odlomek ostenja lonca; izdelava: prostoročna, dodelano na vretenu; barva: zunaj rjava (7.5YR5/4), znotraj temno siva (2.5Y3/1); površina: glajena, porozna; okras: snop štirih vodoravnih žlebov nad snopom štirih valovnic (izdelano z istim orodjem); sestava: drobnozrnata s primesmi organskih snovi; v. 5,5 cm, š. 6 cm.

148 SE 106, kv. C3, inv. št. AIII 1330

Odlomek ostenja lonca; izdelava: na počasnem lončarskem vretenu; barva: zunaj sivkasto rjava (10YR5/2), znotraj rjava (7.5YR5/3); površina: gladka, porozna; okras: dva snopa valovnic (trojni valovnici); sestava: drobnozrnata s primesmi organskih snovi; v. 3 cm, š. 3,6 cm.

149 SE 106, kv. C3, inv. št. 1331

Trije odlomki ostenja lonca; izdelava: na počasnem lončarskem vretenu; barva: zunaj sivkasto rjava (10YR5/2), znotraj rjava (7.5YR5/2); površina: glajena, porozna; okras: snop šestih valovnic, ki niso vidne v celoti, in je zgoraj zamejen s snopom petih vodoravnih žlebov sestava: drobnozrnata s primesmi organskih snovi; v. 9 cm, š. 8,5 cm.

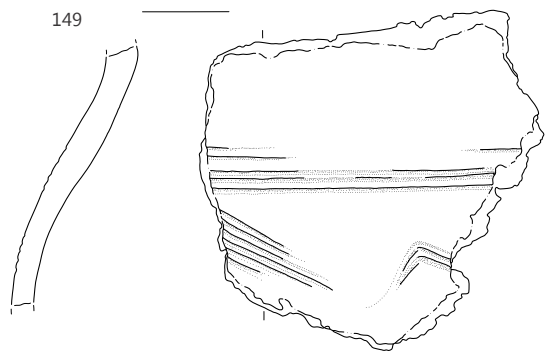
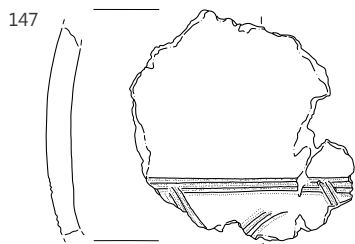
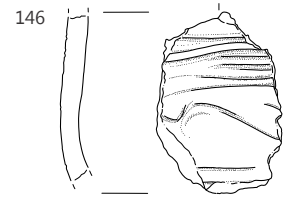
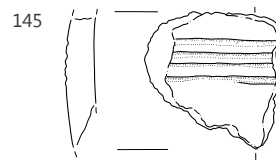
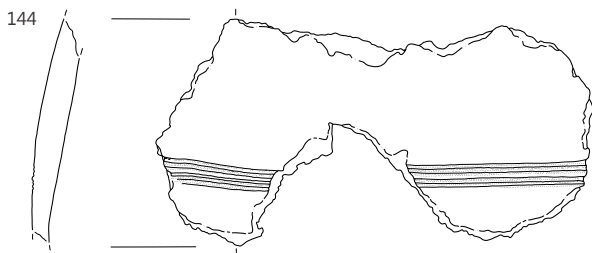
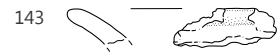
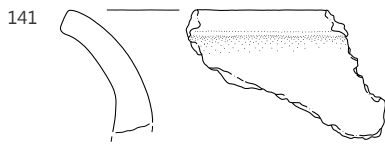
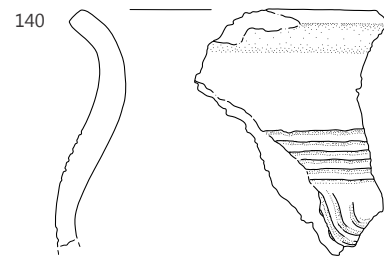
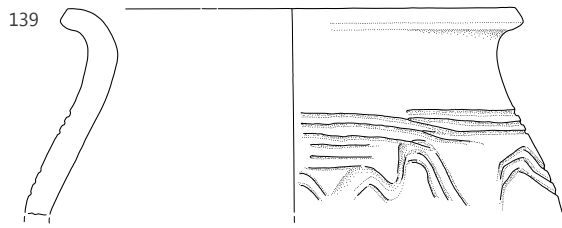
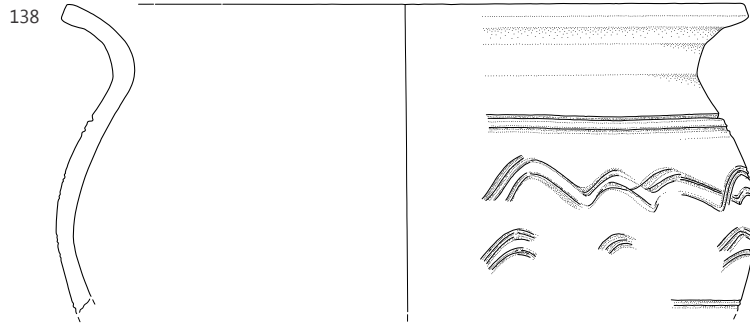

SE 106, merilo 1 : 2.

150 SE 106, kv. C3, inv. št. AIII 1332

Odlomek ostenja lonca; izdelava: na počasnem lončarskem vretenu; barva: zunaj rjava (7.5YR5/4), znotraj temno siva (7.5YR4/1); površina: glajena, porozna; okras: dva snopa trojnih valovnic med dvema snopoma s štirimi vodoravnimi kanelurami; sestava: drobnozrnata s primesmi organskih snovi; š. 7,5 cm, v. 6 cm.

151 SE 106, kv. C3, inv. št. AIII 1333

Odlomka ostenja lonca; izdelava: prostoročna, dodelano na vretenu; barva: zunaj sivkasto rjava (10YR5/2), znotraj svetlo rjava (7.5YR6/3); površina: glajena, porozna; okras: snop štirih valovnic pod snopom petih vodoravnih žlebov (5); sestava: drobnozrnata s primesmi organskih snovi; v. 6,5 cm, š. 8,5 cm.

152 SE 106, kv. C3, inv. št. AIII 1334

Sedem odlomkov dna lonca z ostenjem; izdelava: na počasnem lončarskem vretenu, na dnu viden odtis vretena; barva: rumenkasto rdeča (5YR5/6) do temno siva (5YR4/1), znotraj rjava (10YR5/3); površina: raskava; okras: prekinjene valovnice nad vodoravnima kanelurama; sestava: drobnozrnata s primesmi kremenčevega peska; pr. d. 10 cm.

153 SE 106, kv. C3, inv. št. AIII 1335

Odlomka dna lonca z ostenjem; izdelava: na počasnem lončarskem vretenu; barva: zunaj rdečkasto rjava (5YR5/4), znotraj rjava (7.5YR5/4); površina: glajena, rahlo porozna; sestava: drobnozrnata s primesmi organskih snovi; pr. d. 11,5 cm.

154 SE 106, kv. C3, inv. št. AIII 1336

Odlomek dna lonca; izdelava: na počasnem lončarskem vretenu (na spodnji strani viden odtis vretena); barva: zunaj rjava (7.5YR4/3), znotraj temno sivkasto rjava (10YR3/2); površina: glajena; sestava: drobnozrnata s primesmi drobnega kremenčevega peska in zdrobljene keramike; pr. d. 11 cm.

155 SE 106, kv. C3, inv. št. AIII 1337

Odlomek dna lonca z ostenjem; izdelava: prostoročno, dodelano na vretenu; barva: zunaj svetlo rjava (7.5YR6/4), znotraj temno siva (10YR4/1); površina: glajena, porozna; sestava: drobnozrnata s primesmi organskih snovi; pr. d. 12 cm.

156 SE 106, kv. C3, inv. št. AIII 1338

Odlomek dna lonca; izdelava: na počasnem lončarskem vretenu; barva: zunaj temno sivkasto rjava (10YR3/2), znotraj rjava (7.5YR5/2); površina: glajena, rahlo porozna; sestava: drobnozrnata s primesmi organskih snovi; pr. d. 11 cm.

157 SE 106, kv. C3, inv. št. AIII 1339

Odlomek dna lonca; izdelava: na počasnem lončarskem vretenu; barva: zunaj rjava (7.5YR5/2), znotraj rdečkasto rjava (5YR5/4); površina: hrapava, porozna; sestava: drobnozrnata s primesmi sljude, kremenčevega peska in organskih snovi; v. 1,5 cm, š. 3,2 cm.

158 SE 106, kv. C3, inv. št. AIII 1340

Trije odlomki dna lonca z ostenjem; izdelava: prostoročna, dodelano na vretenu; barva: zunaj sivkasto rjava (10YR4/2), znotraj črna (5Y2.5/1); površina: glajena, porozna; sestava: drobnozrnata s primesmi organskih snovi; v. 2,5 cm, š. 2,5 cm.

159 SE 106, kv. C3, inv. št. AIII 1341

Odlomek dna lonca z ostenjem; izdelava: na počasnem lončarskem vretenu; barva: zunaj rdečkasto rumena (5YR6/6), znotraj temno siva (2.5Y3/1); površina: glajena, rahlo porozna; sestava: drobnozrnata s primesmi kremenčevega peska; v. 2,5 cm, š. 4 cm.

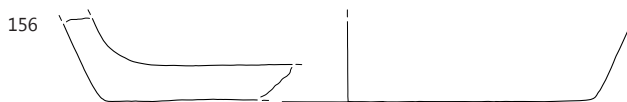
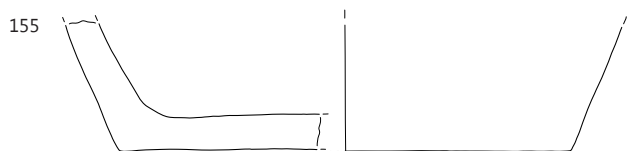
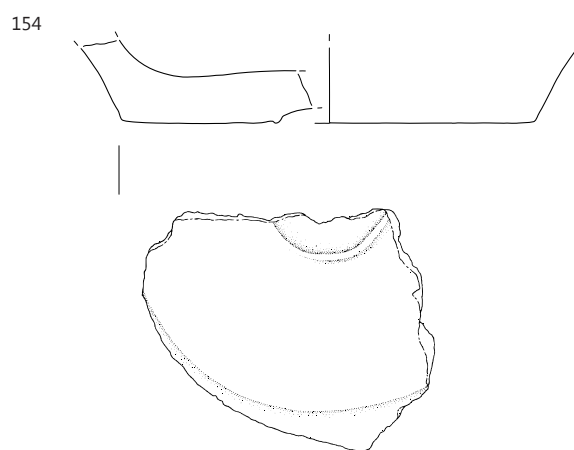
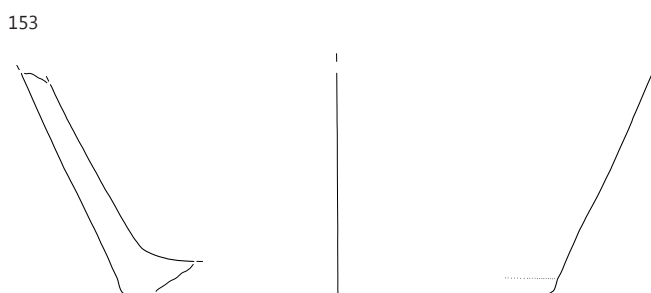
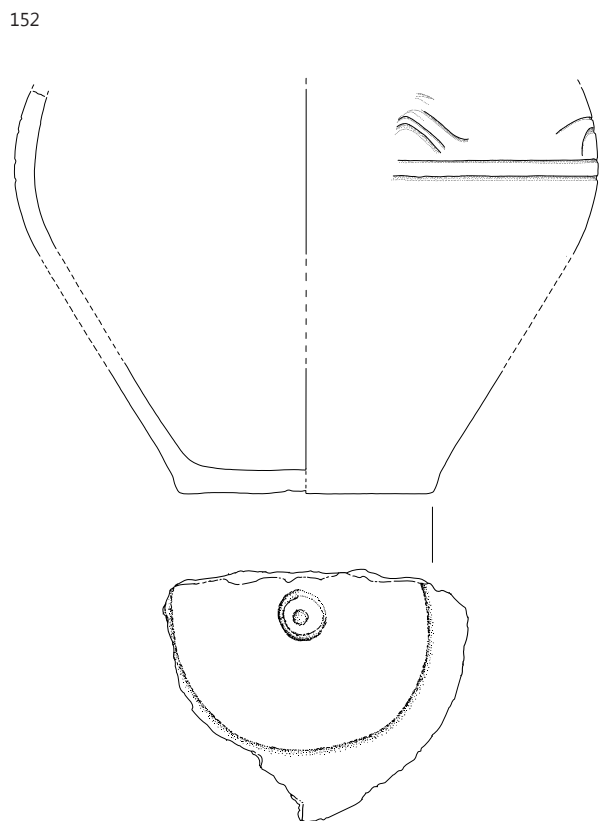
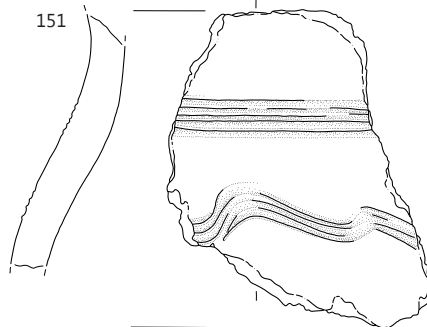
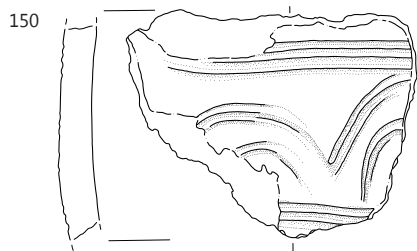

SE 106; 152 merilo 1 : 3, ostalo merilo 1 : 2.

160 SE 108, kv. C6, inv. št. AIII 1342

Odlomek ostenja lonca; izdelava: prostoročno, dodelano na vretenu; barva: zunaj temno sivkasto rjava (10YR3/2), znotraj rjava (7.5YR5/4); površina: rahlo raskava; okras: dva trojnih snopa valovnic; sestava: drobnozrnata s primesmi kremenčevega peska; v. 4,2 cm, š. 8,5 cm.

161 SE 108, kv. C6, inv. št. AIII 1343

Odlomek ostenja lonca; izdelava: prostoročna, dodelano na vretenu; barva: zunaj rjava (7.5YR5/3), znotraj rjava (7.5YR5/4); površina: glajena, porozna; okras: snop treh vodoravnih kanelur; sestava: drobnozrnata s primesmi organskih snovi; v. 3,5 cm, š. 4 cm.

162 SE 108, kv. C6, inv. št. AIII 1344

Trije odlomki ustja lonca z ostenjem; izdelava: na počasnem lončarskem vretenu; barva: zunaj rjava (7.5YR5/4), znotraj zelo temno siva 10YR3/1); površina: glajena; sestava: drobnozrnata s primesmi organskih snovi; v. 3,5 cm, š. 3,5 cm.

163 SE 108, kv. C6, inv. št. AIII 1345

Odlomek ostenja lonca; izdelava: na počasnem lončarskem vretenu; barva: zunaj temno siva (7.5YR4/1), znotraj zelo temno siva (10YR3/1); površina: glajena, rahlo porozna; okras: dva snopa metličanih valovnic; sestava: drobnozrnata s primesmi organskih snovi; v. 2,5 cm, š. 3 cm.

164 SE 108, kv. C6, inv. št. AIII 1346

Odlomka ostenja lonca; izdelava: na počasnem lončarskem vretenu; barva: zunaj temno rdečkasto siva (5YR4/2), znotraj rdečkasto rjava (5YR5/4); površina: glajena, porozna; okras: snop štirih valovnic; sestava: drobnozrnata s primesmi organskih snovi; v. 2,8 cm, š. 3,5 cm.

165 SE 109, kv. C8, PN 38, inv. št. AIII 1347

Odlomek ustja lonca; izdelava: na počasnem lončarskem vretenu; barva: zunaj sivkasto rjava (10YR5/2), znotraj rdečkasto siva (7.5YR6/2); površina: hrapava; sestava: grobozrnata s primesmi kremenčevega peska; pr. u. 21,2 cm.

166 SE 109, kv. C8, inv. št. AIII 1348

Odlomek ustja lonca; izdelava: na počasnem lončarskem vretenu; barva: zunaj rjavkasto siva (10YR6/2), znotraj svetlo rjava (7.5YR6/4); površina: raskava; sestava: grobozrnata s primesmi kremenčevega peska; v. 2,5 cm, š. 3 cm.

167 SE 109, kv. C8, inv. št. AIII 1349

Odlomek ustja lonca; izdelava: na lončarskem vretenu; barva: zunaj rumenkasto rjava (10YR6/4), znotraj svetlo rjava (7.5YR6/4); površina: glajena, porozna; sestava: drobnozrnata s primesmi organskih snovi; v. 4 cm, š. 3 cm.

168 SE 109, kv. C8, inv. št. AIII 1350

Štirje odlomki ustja lonca z ostenjem; izdelava: na počasnem lončarskem vretenu; barva: zunaj zelo temno siva (10YR3/1), znotraj temno siva (10YR4/1); površina: glajena, porozna; sestava: drobnozrnata s primesmi organskih snovi; v. 3 cm, š. 4,5 cm.

169 SE 109, kv. C8, inv. št. AIII 1351

Odlomek ostenja; izdelava: na počasnem lončarskem vretenu; barva: zunaj siva (10YR5/1), znotraj svetlo rjavkasto siva (10YR6/2); površina: posuta z drobnim kremenčevim peskom; okras: snop treh valovnic; sestava: drobnozrnata s primesmi kremenčevega peska; v. 3 cm, š. 3 cm.

170 SE 109, kv. C8, inv. št. AIII 1352

Odlomek ostenja lonca; izdelava: na počasnem lončarskem vretenu; barva: zunaj rjava (7.5YR5/4), znotraj rjava (10YR5/3); površina: glajena, raskava; okras: snop osmih vodoravnih žlebov pod snopom osmih valovnic; sestava: drobnozrnata s primesmi kremenčevega peska in organskih snovi; v. 2,5 cm, š. 4,2 cm.

171 SE 109, kv. C8, inv. št. AIII 1353

Odlomek ostenja lonca; izdelava: na počasnem lončarskem vretenu; barva: zunaj svetlo rjava (7.5YR6/4), znotraj rdečkasto rumena (7.5YR6/6); površina: glajena; okras: snopa petih in treh valovnic pod snopom enajstih vodoravnih žlebov; sestava: drobnozrnata s primesmi organskih snovi; v. 5 cm, š. 5,9 cm.

172 SE 109, kv. C8, inv. št. AIII 1354

Odlomek dna lonca; izdelava: na počasnem lončarskem vretenu; barva: zunaj rdečkasto rumena (5YR6/6), znotraj črna (5Y2.5/1); površina: glajena, porozna; sestava: drobnozrnata s primesmi organskih snovi; pr. d. 7,8 cm.

173 SE 110, kv. C11/12, inv. št. AIII 1355

Šest odlomkov ustja lonca z ostenjem; izdelava: na lončarskem vretenu; barva: zunaj rumenkasto rdeča (5YR5/6) do temno siva (5YR4/1), znotraj rumenkasto rdeča (5YR5/6); površina: raskava; okras: vodoravni kaneluri, ki sta zgoraj zamejeni z valovnico in spodaj z dvema valovnicama, valovnica na notranji strani ustja; sestava: drobnozrnata s primesmi kremenčevega peska; pr. u. 15,6 cm.

174 SE 124, kv. B4, inv. št. AIII 1446

Odlomek ostenja lonca; izdelava: na počasnem lončarskem vretenu; barva: zunaj rumenkasto rjava (10YR6/4), znotraj temno siva (2.5Y4/1); površina: raskava; okras: vodoravni kaneluri; sestava: drobnozrnata s primesmi kremenčevega peska in sljude; v. 3,8 cm, š. 4 cm.

175 SE 125, kv. B4/5, inv. št. AIII 1448

Odlomek ustja lonca; izdelava: na lončarskem vretenu; barva: zunaj rumenkasto rjava (10YR5/4) do temno siva (10YR3/1), znotraj temno siva (10YR3/1); površina: glajena; sestava: drobnozrnata s primesmi kremenčevega peska; v. 3 cm, š. 2,5 cm.

176 SE 125, kv. B4/5, inv. št. AIII 1447

Odlomek ustja lonca; izdelava: na lončarskem vretenu; barva: zunaj bledo rjava (10YR7/3), znotraj zelo bledo rjava (10YR7/4) do zelo temno siva (5Y3/1); površina: glajena, porozna; okras: snop petih vodoravnih žlebov; sestava: drobnozrnata s primesmi organskih snovi; pr. u. 11 cm.

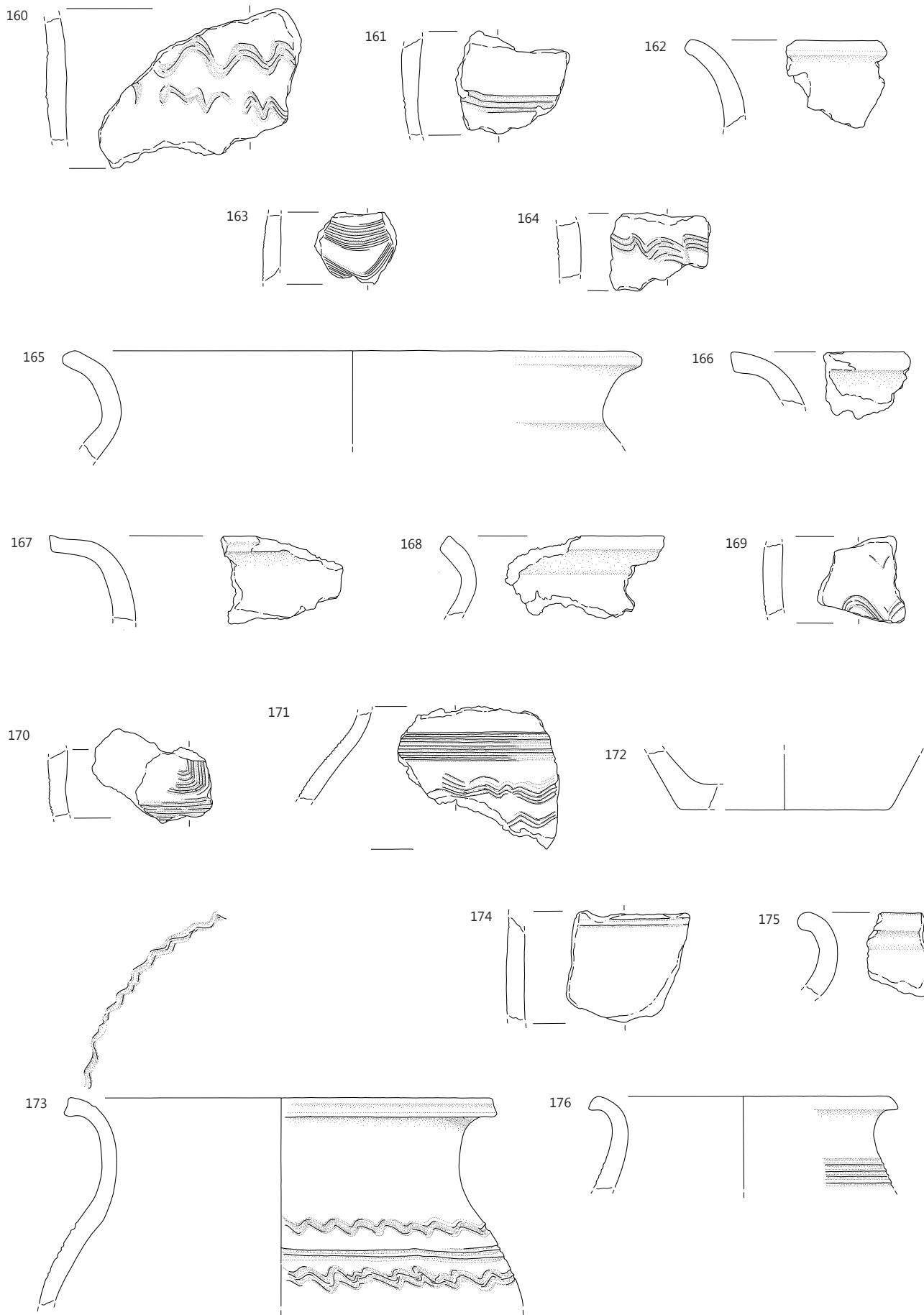

160–164 SE 108, 165–172 SE 109, 173 SE 110, 174 SE 124, 175–176 SE 125; merilo 1 : 2.

177 SE 111, kv. A16, inv. št. AIII 1356

Trije odlomki dna lonca; izdelava: na počasnem lončarskem vretenu; barva: zunaj zelo temno siva (10YR3/1), znotraj temno rjava (7.5YR3/2); površina: glajena, rahlo porozna; sestava: drobnostnata s primesmi organskih snovi; pr. d. 9,2 cm.

178 SE 111, kv. A16, inv. št. AIII 1357

Trije odlomki dna lonca; izdelava: na počasnem lončarskem vretenu; barva: zunaj siva (7.5YR5/1), znotraj rdečkasto rumena (5YR6/6); površina: glajena, rahlo porozna; sestava: drobnostnata s primesmi organskih snovi; pr. d. 9 cm.

179 SE 111, kv. A16, inv. št. AIII 1358

Odlomka dna lonca; izdelava: na počasnem lončarskem vretenu; barva: zunaj siva (10YR5/1), znotraj rdečkasto rumena (7.5YR6/6); površina: glajena, rahlo porozna; sestava: drobnostnata s primesmi organskih snovi; v. 1,5 cm, š. 3,5 cm.

180 SE 111, kv. A16, inv. št. AIII 1359

Odlomka dna lonca z ostenjem; izdelava: na počasnem lončarskem vretenu; barva: zunaj siva (2.5Y5/1), znotraj temno siva (10YR4/1); površina: glajena, porozna; sestava: drobnostnata s primesmi organskih snovi; v. 2,5 cm, š. 3,6 cm.

181 SE 111, kv. A16, inv. št. AIII 1360

Odlomek ustja lonca z ostenjem; izdelava: na počasnem lončarskem vretenu; barva: zunaj rjava (7.5YR4/2), znotraj sivkasto rjava (10YR5/2); površina: glajena, rahlo porozna; okras: dvojna valovnica pod snopom štirih vodoravnih žlebov; sestava: drobnostnata s primesmi organskih snovi; pr. d. 11 cm.

182 SE 111, kv. A16, inv. št. 1361

Odlomek ostenja lonca; izdelava: na počasnem lončarskem vretenu; barva: zunaj temno siva (2.5Y4/1), znotraj siva (10YR5/1); površina: glajena, porozna; okras: snop treh valovnic med dvojnima kanelurama; sestava: drobnostnata s primesmi organskih snovi; v. 6,5 cm, š. 5,2 cm.

183 SE 111, kv. A16, inv. št. AIII 1362

Odlomek ostenja lonca; izdelava: na počasnem lončarskem vretenu; barva: zunaj rjava (7.5YR4/2), znotraj rjava (7.5YR5/4); površina: glajena, porozna; okras: snop treh valovnic sestava: drobnostnata s primesmi organskih snovi; v. 3,8 cm, š. 2,5 cm.

184 SE 111, kv. A16, inv. št. AIII 1363

Odlomka ostenja lonca; izdelava: na počasnem lončarskem vretenu; barva: zunaj rjava (7.5YR4/2), znotraj temno rjava (7.5YR 3/2); površina: glajena, porozna; okras: snop petih valovnic pod snopom petih vodoravnih kanelur; sestava: drobnostnata s primesmi organskih snovi; v. 3,8 cm, š. 2,5 cm.

185 SE 111, kv. A16, inv. št. AIII 1364

Trije odlomki ostenja lonca; izdelava: na počasnem lončarskem vretenu; barva: zunaj rjava (7.5YR4/2), znotraj temno siva (2.5Y4/1); površina: glajena, porozna; okras: snop treh oz. štirih prekinjenih valovnic pod snopom treh vodoravnih žlebov; sestava: drobnostnata s primesmi organskih snovi; v. 2,5 cm, š. 3,2 cm.

186 SE 113, kv. A15/16, inv. št. AIII 1365

Odlomek ostenja lonca; izdelava: na počasnem lončarskem vretenu; barva: zunaj rjava (7.5YR4/2), znotraj zelo temno

siva (10YR3/1); površina: raskava; okras: vodoravna žlebova; sestava: drobnostnata s primesmi kremenčevega peska; v. 4,2 cm, š. 3 cm.

187 SE 114, kv. A17, inv. št. AIII 1366

Odlomek ustja lonca z ostenjem; izdelava: na počasnem lončarskem vretenu; barva: zunaj rjava (7.5YR5/4), znotraj temno siva (10YR4/1); površina: glajena; sestava: drobnostnata s primesmi kremenčevega peska; v. 3,5 cm, š. 2,5 cm.

188 SE 114, kv. A17, inv. št. AIII 1367

Odlomek ustja sklede z ostenjem; izdelava: na počasnem lončarskem vretenu; barva: zunaj rjava (7.5YR5/4), znotraj temno siva (7.5YR4/1); površina: hrapava; sestava: drobnostnata s primesmi kremenčevega peska; pr. u. 22 cm.

189 SE 114, kv. A17, inv. št. AIII 1368

Odlomka ostenja lonca; izdelava: na počasnem lončarskem vretenu; barva: zunaj temno siva (2.5Y4/1), znotraj črna (2.5Y2.5/1); površina: glajena, rahlo porozna; okras: dvojna valovnica pod snopom treh vodoravnih kanelur; sestava: drobnostnata s primesmi organskih snovi; v. 3,5 cm, š. 3,5 cm.

190 SE 114, kv. A17, inv. št. AIII 1369

Odlomek ostenja lonca; izdelava: na počasnem lončarskem vretenu; barva: zunaj temno sivkasto rjava (10YR4/2), znotraj blede rjava (10YR6/3); površina: glajena, porozna; okras: vzporedni vodoravni kaneluri; sestava: drobnostnata s primesmi organskih snovi; v. 5,5 cm, š. 4,5 cm.

191 SE 119, kv. A22, inv. št. AIII 1384

Odlomka ustja lonca z ostenjem; izdelava: na počasnem lončarskem vretenu; barva: zunaj temno sivkasto rjava (10YR4/2), znotraj zelo temno siva (10YR3/1); površina: glajena, porozna; sestava: drobnostnata s primesmi organskih snovi; v. 3 cm, š. 4 cm.

192 SE 119, kv. A22, inv. št. AIII 1385

Odlomek dna lonca; izdelava: na počasnem lončarskem vretenu; barva: zunaj rjava (7.5YR5/4), znotraj temno siva (10YR4/1); površina: glajena, rahlo porozna; sestava: drobnostnata s primesmi organskih snovi; v. 2,8 cm, š. 4 cm.

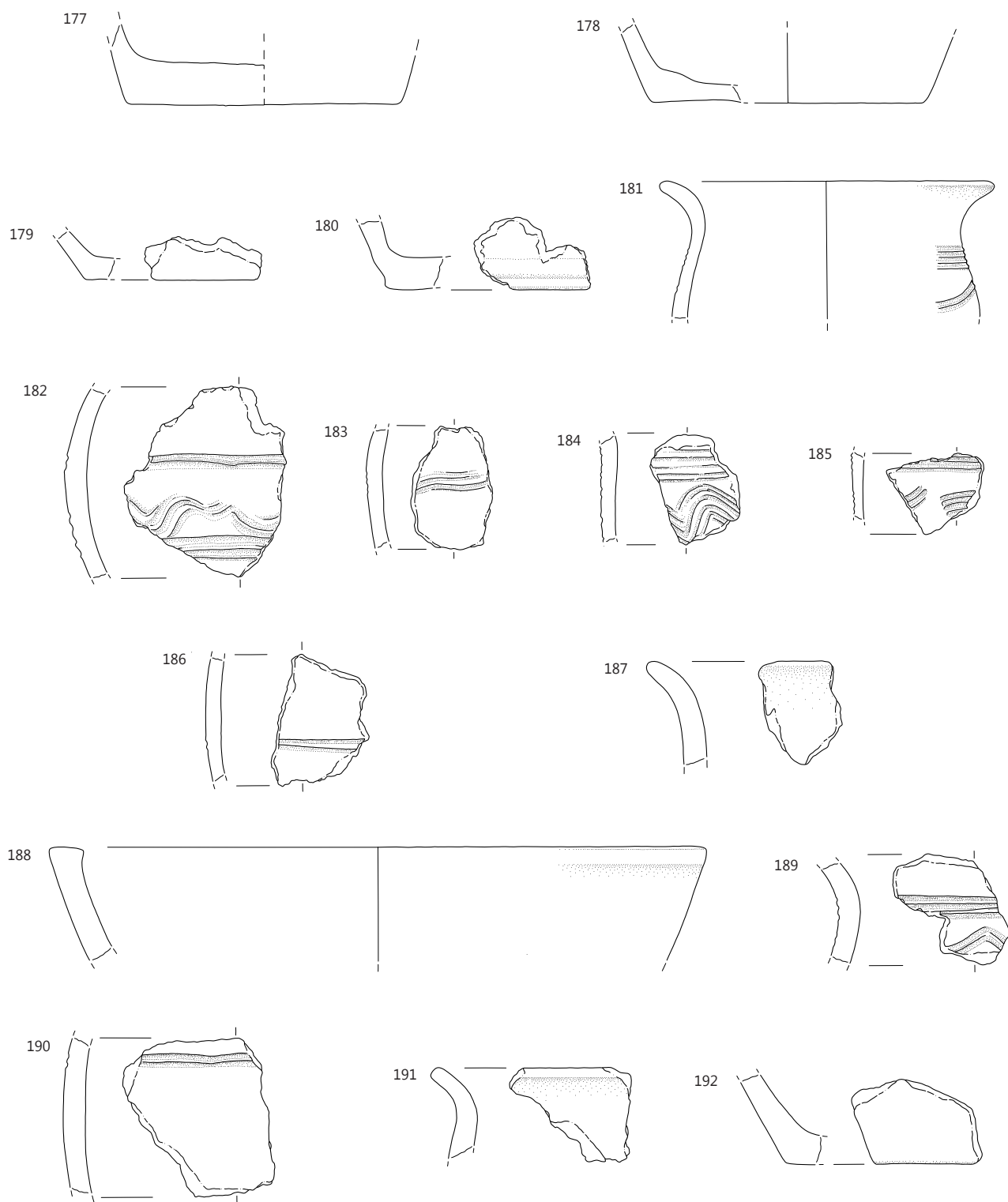

177–185 SE 111, 186 SE 113, 187–190 SE 114, 191–192 SE 119; merilo 1 : 2.

193 SE 120, kv. C17, inv. št. AIII 1386

Odlomka ostenja lonca; izdelava: na počasnem lončarskem vretenu; barva: zunaj rjava (7.5YR4/2), znotraj temno rjava (7.5YR3/2); površina: glajena, porozna; okras: dva snopa trojnih valovnic pod snopom treh vodoravnih žlebov; sestava: drobnozrnata s primesmi organskih snovi; v. 5,5 cm, š. 5,5 cm.

194 SE 120, kv. C17, inv. št. AIII 1387

Odlomek ostenja lonca; izdelava: na počasnem lončarskem vretenu; barva: zunaj svetlo rjava (7.5YR6/4), znotraj črna (2.5Y2.5/1); površina: glajena, rahlo porozna; okras: snop treh valovnic nad snopom treh vodoravnih žlebov; sestava: drobnozrnata s primesmi organskih snovi; v. 2 cm, š. 2 cm.

195 SE 120, kv. C17, inv. št. AIII 1388

Odlomek ostenja lonca; izdelava: na počasnem lončarskem vretenu; barva: zunaj in znotraj svetlo rjava (7.5YR6/4); površina: glajena, rahlo porozna; okras: snop petih valovnic; sestava: drobnozrnata s primesmi organskih snovi; v. 1,5 cm, š. 2 cm.

196 SE 120, kv. C17, inv. št. AIII 1389

Odlomek ustja lonca; izdelava: na počasnem lončarskem vretenu; barva: zunaj sivkasto rjava (10YR3/2), znotraj temno sivkasto rjava (10YR5/2); površina: glajena, porozna; sestava: drobnozrnata s primesmi organskih snovi; v. 1,5 cm, š. 2,4 cm.

197 SE 122, kv. C22/23, inv. št. AIII 1390

Odlomek ostenja lonca; izdelava: na počasnem lončarskem vretenu; barva: zunaj temno siva (10YR4/1), znotraj zelo temno siva (10YR3/1); površina: glajena, porozna; okras: dva snopa petih valovnic; sestava: drobnozrnata s primesmi organskih snovi; v. 4 cm, š. 5 cm.

198 SE 122, kv. C22/23, inv. št. AIII 1391

Odlomek ustja lonca z ostenjem; izdelava: na počasnem lončarskem vretenu; barva: zunaj temno siva (10YR4/1), znotraj zelo temno siva (10YR3/1); površina: glajena, porozna; okras: dva prekinjena snopa treh in devetih valovnic, rob ustja je v dveh linijah okrašen s prekinjenimi potegi glavnika s petimi zobmi; sestava: drobnozrnata s primesmi organskih snovi; v. 4,7 cm, š. 5 cm.

199 SE 122, kv. C22/23, inv. št. AIII 1392

Odlomka ustja lonca z ostenjem; izdelava: na lončarskem vretenu; barva: zunaj rumenkasto rdeča (5YR5/6), znotraj svetlo rjavkasto siva (10YR6/2); površina: glajena, znotraj raskava; sestava: drobnozrnata s primesmi kremenčevega peska; pr. u. 24 cm.

200 SE 122, kv. C22/23, inv. št. AIII 1394

Odlomek ustja lonca; izdelava: na lončarskem vretenu; barva: zunaj svetlo rdečkasto rjava (5YR6/4), znotraj rjava (7.5YR5/4); površina: raskava; okras: štiri poševni vrezi in snop treh poševnih žlebov na vratu; sestava: drobnozrnata s primesmi kremenčevega peska; pr. u. 16 cm.

201 SE 122, kv. C22/23, inv. št. AIII 1395

Odlomek ustja lonca; izdelava: na lončarskem vretenu; barva: zunaj rumenkasto rdeča (5YR6/6), znotraj rumenkasto oranžna (7.5YR5/4); površina: raskava; sestava: drobnozrnata s primesmi drobnega kremenčevega peska; pr. u. 16 cm.

202 SE 122, kv. C22/23, inv. št. AIII 1396

Odlomka ustja lonca; izdelava: na počasnem lončarskem vretenu; barva: zunaj svetlo rjava (7.5YR6/3), znotraj svetlo rjava (7.5YR6/4); površina: raskava; sestava: drobnozrnata s primesmi kremenčevega peska; v. 3 cm, š. 3 cm.

203 SE 122, kv. C22/23, inv. št. AIII 1397

Odlomek ustja lonca; izdelava: na lončarskem vretenu; barva: zunaj in znotraj zelo temno siva (2.5Y3/1); površina: raskava; sestava: drobnozrnata s primesmi kremenčevega peska, v. 2,7 cm, š. 3 cm.

204 SE 122, kv. C22/23, inv. št. AIII 1398

Trije odlomki ustja lonca z ostenjem; izdelava: na lončarskem vretenu; barva: zunaj temno siva (10YR4/1), znotraj zelo temno siva (10YR3/1); površina: glajena, raskava; okras: dvojna valovnica; sestava: drobnozrnata s primesmi kremenčevega peska in sljude; pr. u. 16 cm.

205 SE 122, kv. C22/23, inv. št. AIII 1399

Trije odlomki ustja lonca z ostenjem; izdelava: na lončarskem vretenu; barva: zunaj temno siva (10YR4/1), znotraj zelo temno siva (10YR3/1); površina: glajena, raskava; okras: dvojna valovnica, zgornja linija je prekinjena; sestava: drobnozrnata s primesmi kremenčevega peska in sljude; pr. u. 12,5 cm.

206 SE 122, kv. C22/23, inv. št. AIII 1400

Odlomek ustja lonca; izdelava: na lončarskem vretenu; barva: zunaj zelo temno sivkasto rjava (10YR3/2), znotraj zelo temno siva (10YR3/1); površina: glajena; sestava: drobnozrnata s primesmi kremenčevega peska in sljude; pr. u. 10 cm.

207 SE 122, kv. C22/23, inv. št. AIII 1401

Odlomek ustja lonca; izdelava: na lončarskem vretenu; barva: zunaj zelo temno siva (10YR3/1), znotraj temno siva (2.5Y4/1); površina: glajena, znotraj raskava; sestava: drobnozrnata s primesmi kremenčevega peska in sljude; pr. u. 8,5 cm.

208 SE 122, kv. C22/23, inv. št. AIII 1402

Odlomek ustja lonca; izdelava: na lončarskem vretenu; barva: zunaj in znotraj svetlo rumenkasto rjava (10YR6/4); površina: glajena; sestava: drobnozrnata s primesmi kremenčevega peska; v. 1,8 cm, š. 3,5 cm.



209 SE 122, kv. C22/23, inv. št. AIII 1403

Odlomek ustja lonca; izdelava: na počasnem lončarskem vretenu; barva: zunaj zelo temno siva (10YR3/1), znotraj črna (2.5Y2.5/1); površina: glajena; sestava: drobnozrnata s primesmi kremenčevega peska in sljude; v. 1,7 cm, š. 3,3 cm.

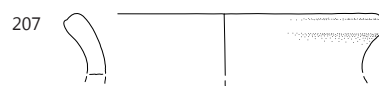
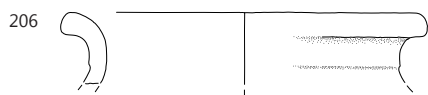
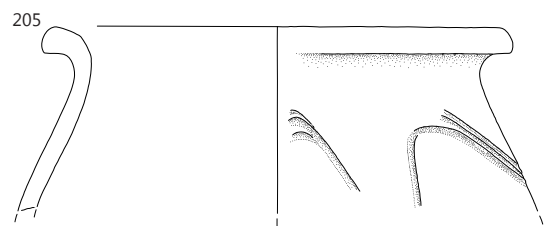
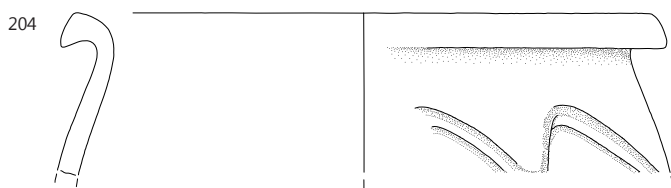
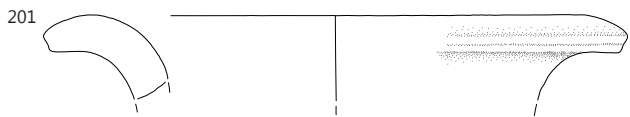
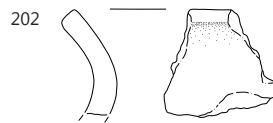
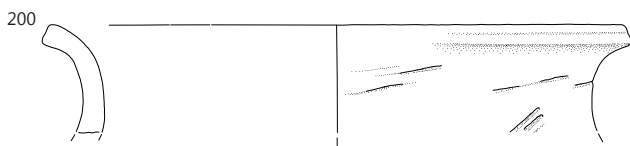
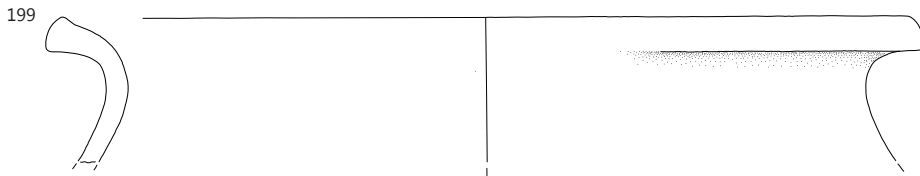
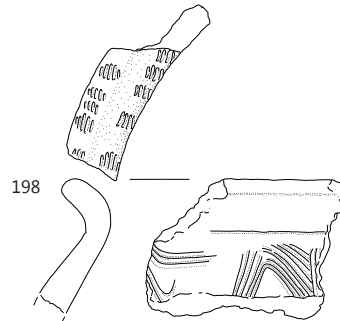
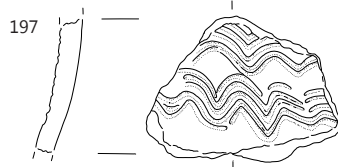
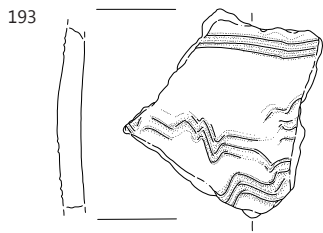

193–196 SE 120, 197–209 SE 122; merilo 1 : 2.

210 SE 122, kv. C22/23, inv. št. AIII 1404

Odlomek ustja lonca; izdelava: na počasnem lončarskem vretenu; barva: zunaj zelo temno siva (10YR3/1), znotraj črna (2.5Y2.5/1); površina: drobnozrnata s primesmi kremenčevega peska in sljude; v. 2 cm, š. 3,8 cm.

211 SE 122, kv. C22/23, inv. št. AIII 1405

Odlomek ustja lonca; izdelava: na počasnem lončarskem vretenu; barva: zunaj zelo temno sivkasto rjava (10YR3/2), znotraj zelo temno siva (10YR3/1); površina: glajena; sestava: drobnozrnata s primesmi kremenčevega peska in sljude; v. 2 cm, š. 3,5 cm.

212 SE 122, kv. C22/23, inv. št. AIII 1406

Odlomek ustja lonca; izdelava: na lončarskem vretenu; barva: zunaj in znotraj zelo temno siva (2.5Y3/1); površina: glajena; sestava: drobnozrnata s primesmi kremenčevega peska in sljude; v. 0,9 cm, š. 5 cm.

213 SE 122, kv. C22/23, inv. št. AIII 1407

Šest odlomkov ostenja lonca; izdelava: na lončarskem vretenu; barva: zunaj črna (2.5Y2.5/1), znotraj zelo temno siva (10YR3/1); površina: glajena, znotraj rahlo raskava; okras: štirje vzporedni vodoravni žlebovi, ki so narejeni v enakih presledkih; sestava: drobnozrnata s primesmi kremenčevega peska in sljude; v. 7,7 cm, š. 9 cm.

214 SE 122, kv. C22/23, inv. št. AIII 1408

Odlomek ostenja lonca; izdelava: na počasnem lončarskem vretenu; barva: zunaj temno siva (10YR 4/1), znotraj rjava (10YR5/3) do zelo temno siva (10YR3/1); površina: glajena; okras: snop treh valovnic nad katerimi so snopi poševnih kanelur, ki tvorijo strehast vzorec; sestava: drobnozrnata s primesmi kremenčevega peska; v. 5,5 cm, š. 7,5 cm.

215 SE 122, kv. C22/23, inv. št. AIII 1409

Odlomek ostenja lonca; izdelava: na lončarskem vretenu; barva: zunaj rumenkasto rdeča (5YR5/6), znotraj blede rjava (10YR6/3); površina: glajena, znotraj raskava; okras: vzporedni vodoravni žlebovi nad snopom vodoravnih žlebov; sestava: drobnozrnata s primesmi kremenčevega peska; v. 7,2 cm, š. 5 cm.

216 SE 122, kv. C22/23, inv. št. 1410

Štirje odlomki ostenja lonca; izdelava: na počasnem lončarskem vretenu; barva: zunaj rjava (7.5YR4/2), znotraj rjava (7.5YR5/3); površina: raskava; okras: dva snopa valovnic; sestava: drobnozrnata s primesmi kremenčevega peska in sljude; v. 4 cm, š. 4,5 cm.

217 SE 122, kv. C22/23, inv. št. AIII 1411

Odlomek ostenja lonca; izdelava: na počasnem lončarskem vretenu; barva: zunaj svetlo rjava (7.5YR6/3) do temno siva (10YR4/1), znotraj svetlo rjava (7.5YR6/4); površina: raskava; okras: dva snopa vodoravnih kanelur s sedmimi črtami; sestava: grobozrnata s primesmi kremenčevega peska; v. 5,5 cm, š. 5,5 cm.

218 SE 122, kv. C22/23, inv. št. AIII 1412

Odlomek ostenja lonca; izdelava: na počasnem lončarskem vretenu; barva: zunaj temno rjava (7.5YR3/2), znotraj rjava (7.5YR4/3); površina: glajena; okras: snop petih valovnic nad vodoravnima kanelurama; sestava: drobnozrnata s primesmi kremenčevega peska; v. 4,5 cm, š. 3 cm.

219 SE 122, kv. C22/23, inv. št. AIII 1413

Odlomek ostenja lonca; izdelava: na počasnem lončarskem vretenu; barva: zunaj rumenkasto rdeča (5YR5/6), znotraj rjava (7.5YR4/2) do zelo temno siva (10YR3/1); površina: glajena, znotraj raskava; okras: vodoravni kaneluri; sestava: drobnozrnata s primesmi kremenčevega peska in sljude; v. 4 cm, š. 4 cm.

220 SE 122, kv. C22/23, inv. št. AIII 1414

Odlomek ostenja lonca; izdelava: prostoročno; barva: zunaj temno siva (10YR4/1), znotraj zelo temno siva (10YR3/1); površina: hrapava; okras: snop treh valovnic; sestava: grobozrnata s primesmi kremenčevega peska; v. 4 cm, š. 3,5 cm.

221 SE 122, kv. C22/23, inv. št. AIII 1415

Odlomek ostenja lonca; izdelava: na počasnem lončarskem vretenu; barva: zunaj rjava (7.5YR4/2), znotraj rjava (7.5YR4/3); površina: raskava; okras: snop treh valovnic; sestava: drobnozrnata s primesmi kremenčevega peska; v. 3 cm, š. 3,5 cm.

222 SE 122, kv. C22/23, inv. št. AIII 1416

Odlomka ostenja lonca; izdelava: prostoročna; barva: zunaj zelo temno siva (2.5Y3/1), znotraj črna (2.5Y2.5/1); površina: raskava; okras: več prekinjenih dvojnih valovnic; sestava: drobnozrnata s primesmi kremenčevega peska in sljude; v. 3,5 cm, š. 4,5 cm.

223 SE 122, kv. C22/23, inv. št. AIII 1417

Odlomek ostenja lonca; izdelava: na počasnem lončarskem vretenu; barva: zunaj črna (2.5Y2.5/1), znotraj rjava (7.5YR4/2); površina: glajena; okras: valovnice; sestava: drobnozrnata s primesmi kremenčevega peska in sljude; v. 4,3 cm, š. 3,5 cm.

224 SE 122, kv. C22/23, inv. št. AIII 1418

Odlomka ostenja lonca; izdelava: prostoročna; barva: zunaj temno siva (10YR4/1), znotraj svetlo rjava (7.5YR6/4); površina: glajena; okras: štiri vodoravne kanelure in dva vboda z glavnikom (enako orodje kot za kanelure); sestava: drobnozrnata s primesmi kremenčevega peska in sljude; v. 2,5 cm, š. 2,5 cm.

225 SE 122, kv. C22/23, inv. št. AIII 1419

Odlomek ostenja lonca; izdelava: na počasnem lončarskem vretenu; barva: zunaj zelo temno sivkasto rjava (10YR3/2), znotraj črna (2.5Y2.5/1); površina: glajena; okras: snop štirih valovnic pod snopom šestih vodoravnih kanelur; sestava: drobnozrnata s primesmi kremenčevega peska in sljude; v. 3,3 cm, š. 2,8 cm.

226 SE 122, kv. C22/23, inv. št. AIII 1420

Odlomek ostenja lonca; izdelava: na počasnem lončarskem vretenu; barva: zunaj svetlo rjava (7.5YR6/4), znotraj svetlo rdeča (7.5YR7/4); površina: raskava; okras: snop treh valovnic; sestava: drobnozrnata s primesmi kremenčevega peska; v. 3 cm, š. 3,4 cm.

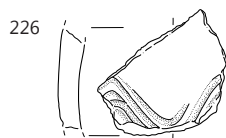
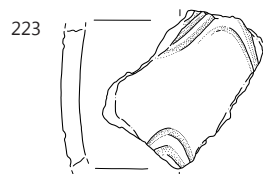
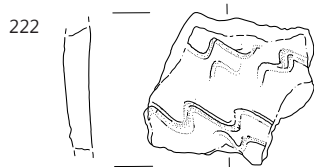
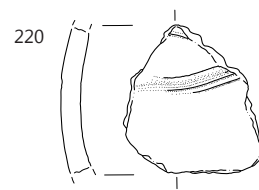
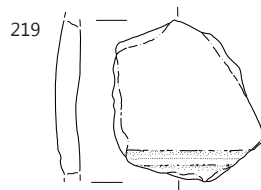
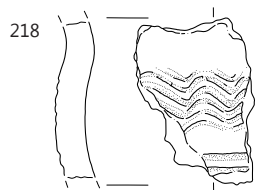
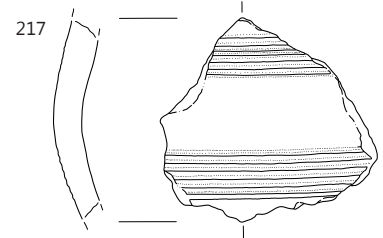
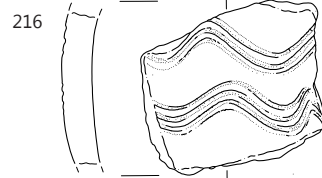
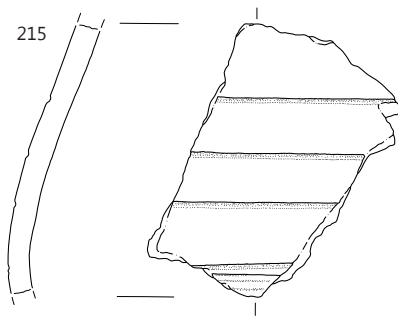
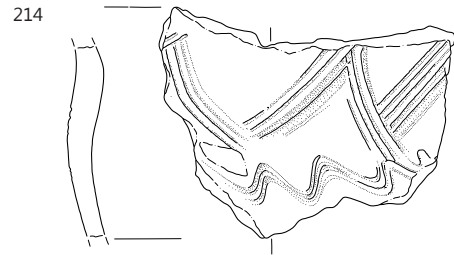
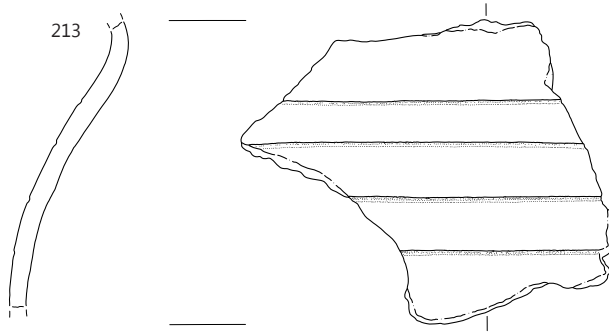

SE 122, merilo 1 : 2.

227 SE 122, kv. C22/23, inv. št. AIII 1421

Trije odlomki ostenja lonca; izdelava: na počasnem lončarskem vretenu; barva: zunaj črna (2.5Y2.5/1), znotraj zelo temno siva (10YR3/1); površina: glajena, rahlo raskava; okras: dvojna valovnica pod snopom petih vodoravnih kanelur, ki imajo verjetno prelom: sestava: drobnazrnata s primesmi kremenčevega peska; v. 3,5 cm, š. 3,7 cm.

228 SE 122, kv. C22/23, inv. št. AIII 1422

Odlomek ostenja lonca; izdelava: prostoročna; barva: zunaj temno siva (7.5YR4/1), znotraj rjava (7.5YR5/4); površina: glajena, rahlo porozna; okras: snopa valovnic z osmimi črtami; sestava: drobnazrnata s primesmi organskih snovi; v. 3,5 cm, š. 2,5 cm.

229 SE 122, kv. C22/23, inv. št. AIII 1423

Odlomek ostenja lonca; izdelava: na počasnem lončarskem vretenu; barva: zunaj svetlo rjava (7.5YR6/4), znotraj svetlo rjava (7.5YR6/3); površina: glajena, znotraj rahlo raskava; okras: vodoravna kanelura; sestava: drobnazrnata s primesmi kremenčevega peska; v. 2,8 cm, š. 3 cm.

230 SE 122, kv. C22/23, PN 115, inv. št. AIII 1424

Odlomek ostenja lonca; izdelava: prostoročno, dodelano na vretenu; barva: zunaj temno siva (7.5YR4/1), znotraj rjava (7.5YR4/2); površina: glajena, rahlo porozna; okras: snop valovnic (5); sestava: drobnazrnata s primesmi organskih snovi. V. 2,5 cm, š. 2,2 cm.

231 SE 122, kv. C22/23, inv. št. AIII 1425

Odlomek ostenja lonca; izdelava: na počasnem lončarskem vretenu; barva: zunaj in znotraj zelo temno siva (10YR3/1); površina: hrapava; okras: snop petih vodoravnih kanelur; sestava: drobnazrnata s primesmi kremenčevega peska; v. 2,6 cm, š. 2 cm.

232 SE 122, kv. C22/23, inv. št. AIII 1426

Odlomka dna lonca; izdelava: na počasnem lončarskem vretenu; barva: zunaj rjava (7.5YR5/4), znotraj rdečkasto rumena (5YR6/6); površina: hrapava; sestava: grobnazrnata s primesmi kremenčevega peska; pr. d. 9 cm.

233 SE 122, kv. C22/23, inv. št. AIII 1427

Odlomek dna sklede z ostenjem; izdelava: prostoročno, dodelano na vretenu; barva: zunaj rumenkasto rdeča (5YR5/6), znotraj rumenkasto rjava (10YR5/4); površina: raskava; sestava: drobnazrnata s primesmi kremenčevega peska; pr. d. 10 cm.

234 SE 122, kv. C22/23, inv. št. AIII 1428

Odlomek dna sklede z ostenjem; izdelava: prostoročna, dodelano na vretenu; barva: zunaj rjava (10YR4/3), znotraj svetlo rjava (7.5YR6/4); površina: rahlo raskava; sestava: grobnazrnata s primesmi kremenčevega peska; pr. d. 9 cm.

235 SE 122, kv. C22/23, inv. št. AIII 1429

Odlomek dna lonca z ostenjem; izdelava: na počasnem lončarskem vretenu; barva: zunaj zelo temno sivkasto rjava (10YR3/2), znotraj zelo temno siva (10YR3/1); površina: glajena; sestava: drobnazrnata s primesmi kremenčevega peska in sljude; pr. d. 10,5 cm.

236 SE 122, kv. C22/23, inv. št. AIII 1430

Odlomka dna lonca z ostenjem; izdelava: na počasnem lončarskem vretenu; barva: zunaj sivkasto rjava (10YR5/2), znotraj zelo temno sivkasto rjava (10YR3/2); površina: hrapava; sestava: drobnazrnata s primesmi kremenčevega peska in sljude; pr. d. 9 cm.

237 SE 122, kv. C22/23, inv. št. AIII 1431

Trije odlomki dna lonca z ostenjem; izdelava: na počasnem lončarskem vretenu; barva: zunaj svetlo rdeča (7.5YR7/4), znotraj svetlo sivkasto rjava (10YR6/2); površina: hrapava; sestava: grobnazrnata s primesmi kremenčevega peska; pr. d. 12,5 cm.

238 SE 122, kv. C22/23, inv. št. AIII 1432

Odlomka dna lonca z ostenjem; izdelava: na počasnem lončarskem vretenu; barva: zunaj svetlo rjava (7.5YR6/4), znotraj siva (7.5YR5/1); površina: raskava; sestava: grobnazrnata s primesmi kremenčevega peska; pr. d. 10,2 cm.

239 SE 122, kv. C22/23, inv. št. AIII 1433

Odlomka dna lonca z ostenjem; izdelava: na počasnem lončarskem vretenu; barva: zunaj temno siva (10YR4/1), znotraj temno rjava (7.5YR3/2); površina: znotraj glajena, zunaj raskava; sestava: grobnazrnata s primesmi kremenčevega peska; pr. d. 9,5 cm.

240 SE 122, kv. C22/23, inv. št. AIII 1434

Odlomek dna lonca; izdelava: na počasnem lončarskem vretenu; barva: zunaj sivkasto rjava (10YR5/2), znotraj rjava (7.5YR5/3); površina: znotraj glajena, zunaj raskava; sestava: drobnazrnata s primesmi kremenčevega peska; pr. d. 10 cm.

241 SE 122, kv. C22/23, inv. št. AIII 1435

Odlomek dna lončka z ostenjem; izdelava: na počasnem lončarskem vretenu; barva: zunaj zelo temno sivkasto rjava (10YR3/2), znotraj temno siva (2.5Y4/1); površina: rahlo raskava; sestava: drobnazrnata s primesmi kremenčevega peska in sljude; pr. d. 8,2 cm.

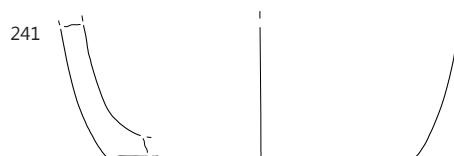
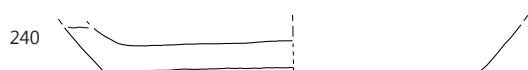
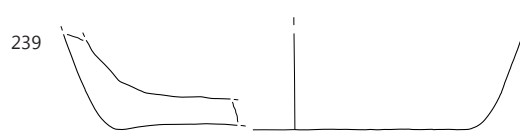
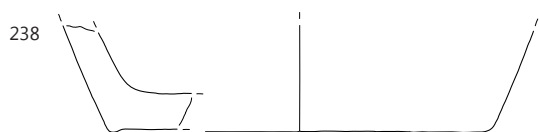
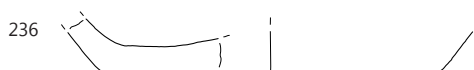
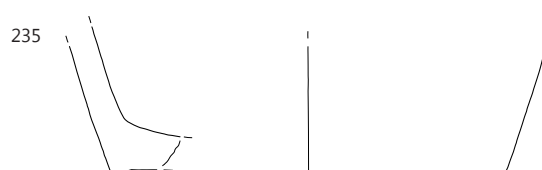
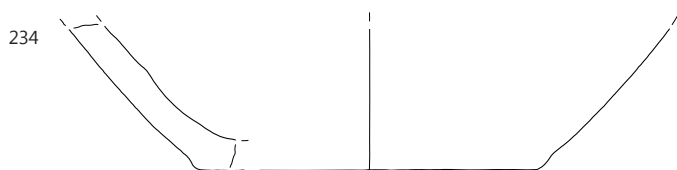
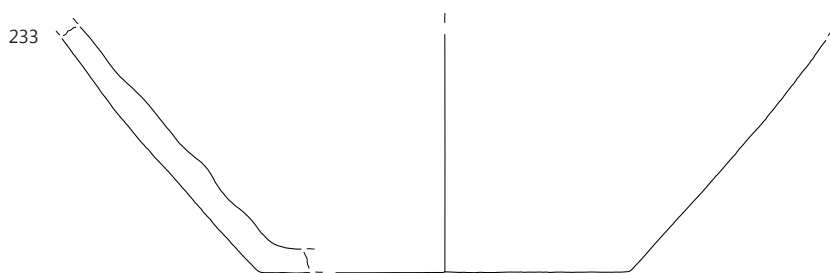
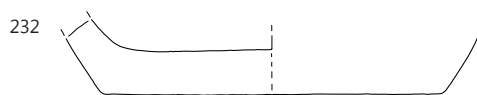
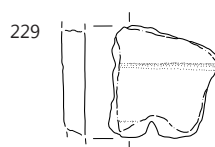
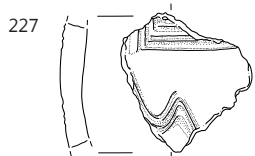

242 SE 122, kv. C22/23, inv. št. AIII 1436

Odlomek ostenja lonca; izdelava: na počasnem lončarskem vretenu; barva: zunaj sivkasto rjava (2.5Y5/2), znotraj svetlo sivkasto rjava (10YR6/2); površina: zunaj gladka, znotraj raskava; okras: sedem vzporednih vodoravnih kanelur; sestava: drobnnozrnata s primesmi kremenčevega peska in sljude; v. 3,2 cm, š. 2 cm.

243 SE 122, kv. C22/23, inv. št. AIII 1437

Odlomek ostenja lonca; izdelava: na počasnem lončarskem vretenu; barva: zunaj zelo temno siva (10YR3/1), znotraj zelo temno sivkasto rjava (10YR3/2); površina: rahlo raskava; okras: dvojna valovnica; sestava: drobnnozrnata s primesmi kremenčevega peska in sljude; v. 2,5 cm, š. 4 cm.

244 SE 123, kv. A26, inv. št. AIII 1438

Štiriinštirideset odlomkov ustja, ostenja in dna lonca; izdelava: na počasnem lončarskem vretenu; barva: zunaj temno siva (10YR3/1), znotraj črna (2.5Y2.5/1); površina: hrapava; okras: dvojna valovnica nad nepravilno valovnico in horizontalnima žleboma; sestava: drobnnozrnata s primesmi kremenčevega peska; pr. u. 12 cm, pr. d. 9 cm, v. 17 cm.



245 SE 123, kv. A26, inv. št. AIII 1439

Šest odlomkov ustja lonca z ostenjem; izdelava: na počasnem lončarskem vretenu; barva: zunaj zelo temno sivkasto rjava (10YR3/2), znotraj zelo temno siva (10YR3/1); površina: gladka; okras: valovnica; sestava: drobnnozrnata s primesmi kremenčevega peska; pr. u. 11 cm.



246 SE 123, kv. A26, inv. št. AIII 1440

Odlomek ustja lonca; izdelava: na lončarskem vretenu; barva: zunaj in znotraj zelo temno siva (7.5YR3/1); površina: rahlo raskava; okras: snop plitvih žlebičev; sestava: drobnnozrnata s primesmi kremenčevega peska; pr. u. 12 cm.



247 SE 123, kv. A26, inv. št. AIII 1441

Odlomek ostenja lonca; izdelava: na počasnem lončarskem vretenu; barva: zunaj rjava (7.5YR4/3), znotraj zelo temno siva (10YR3/1); površina: gladka, rahlo porozna; okras: dve valovnici; sestava: drobnnozrnata s primesmi organskih snovi; v. 3,5 cm, š. 4,5 cm.



248 SE 123, kv. A26, inv. št. AIII 1442

Odlomek ostenja lonca; izdelava: na počasnem lončarskem vretenu; barva: zunaj temno sivkasto rjava (10YR4/2), znotraj črna (2.5Y2.5/1); površina: raskava; okras: valovnica pod vodoravnim vrezom; sestava: drobnnozrnata s primesmi kremenčevega peska; v. 3,7 cm, š. 2 cm.



249 SE 123, kv. A26, inv. št. AIII 1443

Odlomek ostenja lonca; izdelava: na počasnem lončarskem vretenu; barva: zunaj temno siva (10YR4/1), znotraj črna (2.5Y2.5/1); površina: rahlo raskava; okras: snop vodoravnih žlebov; sestava: drobnnozrnata s primesmi kremenčevega peska; v. 2,5 cm, š. 5 cm.



250 SE 123, kv. A26,

inv. št. AIII 1444

Odlomka dna lonca; izdelava: na počasnem lončarskem vretenu; barva: zunaj rjava (10YR5/3), znotraj črna (2.5Y2.5/1); površina: rahlo raskava; sestava: drobnnozrnata s primesmi kremenčevega peska; pr. d. 9,5 cm.



250a SE 123, A26, inv. št. AIII 1445

Železna okrasna plošča konjske opeme oz. falera, ki ima luknjo v sredini in je okrašena z vzorcev v obliki rozete oz. cveta. Okras je izdelan iz zlata; pr. 6,8 cm, pr. luknje 0,3 cm, db. 0,4 cm.



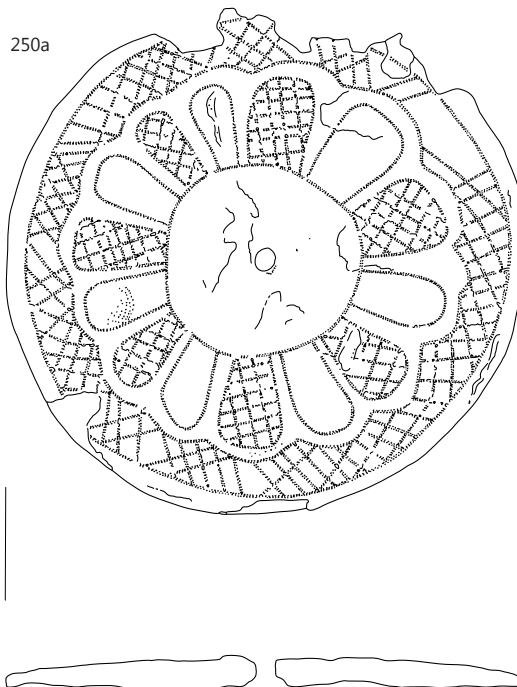
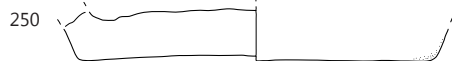
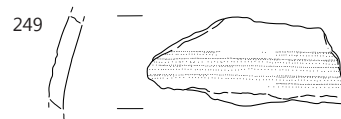
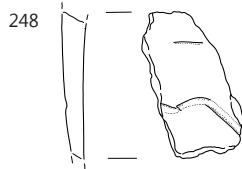
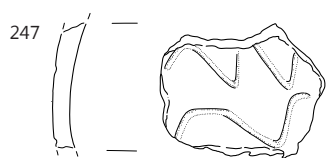
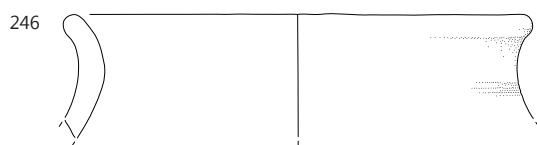
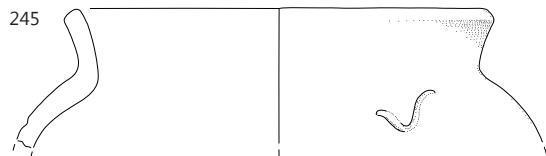
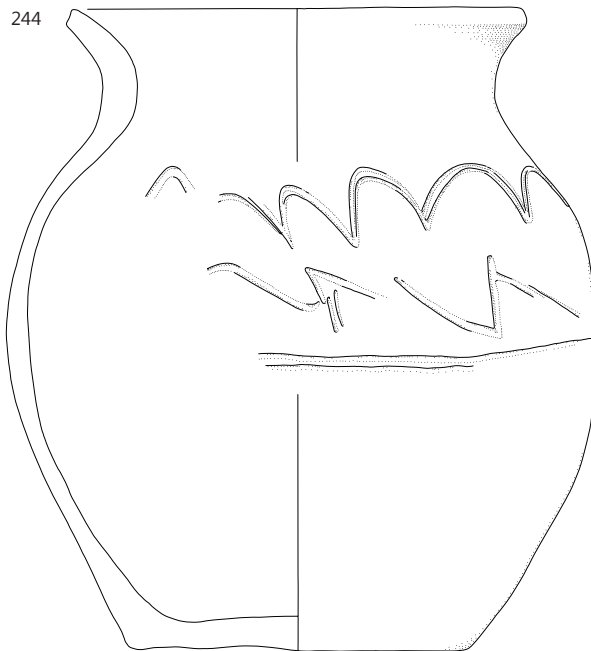
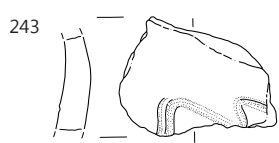
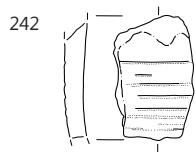

242, 243 SE 122, 244–250a SE 123; 250a merilo 1 : 3, ostalo merilo 1 : 2.

251 SE 126, kv. B6, inv. št. AIII 1449

Štirje odlomki ustja lonca z ostenjem; izdelava: na počasnem lončarskem vretenu; barva: zunaj zelo temno sivkasto rjava (10YR3/2), znotraj rjava (10YR5/3); površina: gladka, porozna; okras: dva snopa valovnic s po tremi črtami, ki ju obdajata snopa vodoravnih kanelur s tremi in petimi črtami; sestava: drobnozrnata s primesmi organskih snovi; pr. u. 14,5 cm.

252 SE 126, kv. B6, inv. št. AIII 1450

Devet odlomkov ustja lonca z ostenjem; izdelava: na počasnem lončarskem vretenu; barva: zunaj in znotraj rjava (10YR4/3); površina: gladka, rahlo porozna; okras: snop petih valovnic pod snopom desetih vodoravnih kanelur; sestava: grobozrnata s primesmi kremenčevega peska in sljude; pr. u. 16 cm.

253 SE 126, kv. B6, inv. št. AIII 1452

Odlomek ustja lonca; izdelava: na počasnem lončarskem vretenu; barva: zunaj rdečkasto rumena (7.5YR7/6), znotraj rdečkasto rumena (7.5YR6/6) s črnimi lisami; površina: porozna; sestava: drobnozrnata s primesmi organskih snovi; pr. u. 11 cm.

254 SE 126, kv. B6, inv. št. AIII 1453

Odlomek ustja lonca; izdelava: na počasnem lončarskem vretenu; barva: zunaj zelo temno sivkasto rjava (10YR3/2), znotraj temno siva (10YR4/1); površina: hrapava; sestava: grobozrnata s primesmi kremenčevega peska; pr. u. 13,5 cm.



255 SE 126, kv. B6, inv. št. AIII 1451

Odlomek ustja sklede; izdelava: na lončarskem vretenu; barva: zunaj in znotraj rdečkasto rumena (7.5YR6/5); površina: gladka, premazana; sestava: fino prečiščena glina; v. 4 cm, š. 3,4 cm.

256 SE 126, kv. B6, inv. št. AIII 1454

Odlomek ustja lonca; izdelava: na počasnem lončarskem vretenu; barva: zunaj sivkasto rjava (10YR5/2), znotraj zelo temno siva (2.5Y3/1); površina: rahlo porozna; sestava: drobnozrnata s primesmi organskih snovi; v. 3 cm, š. 4 cm.

257 SE 126, kv. B6, inv. št. AIII 1455

Odlomek ustja lonca; izdelava: na počasnem lončarskem vretenu; barva: zunaj in znotraj zelo temno siva (2.5Y3/1); površina: porozna; sestava: drobnozrnata s primesmi organskih snovi; v. 4 cm, š. 3 cm.

258 SE 126, kv. B6, inv. št. AIII 1456

Odlomek ustja lonca; izdelava: na počasnem lončarskem vretenu; barva: zunaj rumenkasto rdeča (5YR5/6), znotraj rdečkasto rumena (7.5YR6/6); površina: porozna; sestava: drobnozrnata s primesmi organskih snovi; v. 3 cm, š. 4 cm.

259 SE 126, kv. B6, inv. št. AIII 1457

Odlomka ustja lonca; izdelava: na lončarskem vretenu; barva: zunaj in znotraj svetlo rjava (7.5YR6/4); površina: rahlo porozna; okras: pod vodoravno kaneluro je rahlo viden mrežast vzorec; sestava: drobnozrnata s primesmi organskih snovi; v. 3 cm, š. 3 cm.

260 SE 126, kv. B6, inv. št. AIII 1458

Odlomek ustja lonca; izdelava: na počasnem lončarskem vretenu; barva: zunaj in znotraj zelo temno siva (2.5Y3/1); površina: porozna; sestava: drobnozrnata s primesmi organskih snovi; v. 2 cm, š. 2 cm.

261 SE 126, kv. B6, inv. št. AIII 1459

Odlomek ustja lonca; izdelava: na počasnem lončarskem vretenu; barva: zunaj rjava (7.5YR5/3), znotraj zelo temno siva (7.5YR3/1); površina: gladka, rahlo porozna; okras: valovnica; sestava: drobnozrnata s primesmi organskih snovi; v. 3 cm, š. 4 cm.

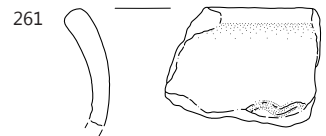
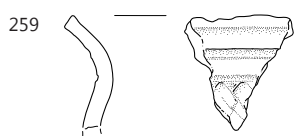
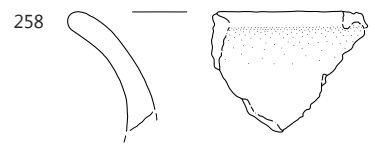
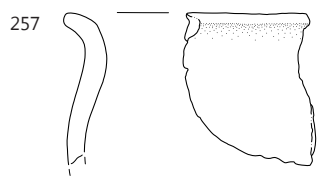
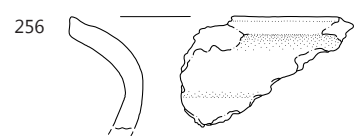
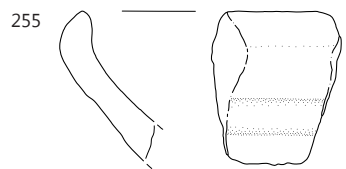
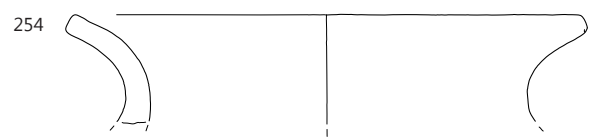
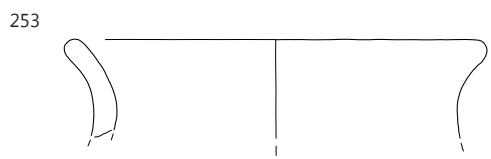
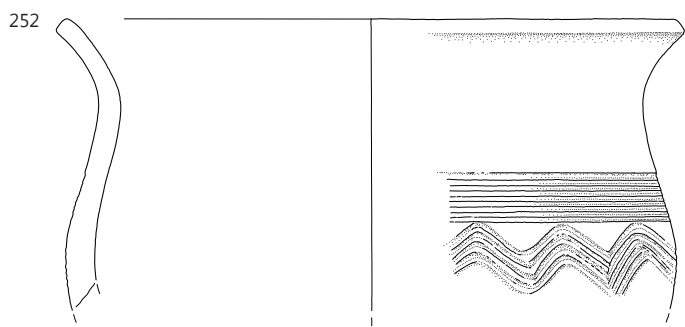
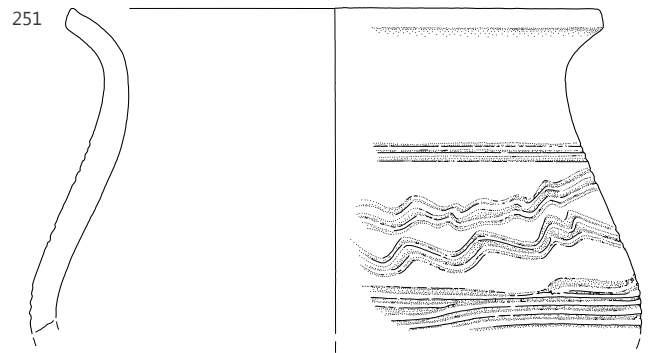

262 SE 126, kv. B6, inv. št. AIII 1460

Odlomek ustja onca; izdelava: na počasnem lončarskem vretenu; barva: zunaj rdečkasto rjava (5YR4/4), znotraj zelo temno siva (10YR3/1); površina: gladka, rahlo porozna; okras: poševni vrezi na robu ustja; sestava: grobozrnata s primesmi kremenčevega peska in organskih snovi; v. 2,7 cm, š. 3,5 cm.

263 SE 126, kv. B6, inv. št. AIII 1461

Odlomek ustja lonca; izdelava: na počasnem lončarskem vretenu; barva: zunaj rjava (7.5YR4/3), znotraj zelo temno siva (10YR3/1); površina: gladka, rahlo porozna; sestava: drobnazrnata s primesmi organskih snovi; v. 1,5 cm, š. 2,8 cm.

264 SE 126, kv. B6, inv. št. AIII 1462

Odlomek ustja lonca; izdelava: na počasnem lončarskem vretenu; barva: zunaj in znotraj zelo temno siva (10YR3/1); površina: porozna; sestava: drobnazrnata s primesmi organskih snovi; v. 2,8 cm, š. 2,6 cm.

265 SE 126, kv. B6, PN 153, inv. št. AIII 1463

Trije odlomki ostenja lonca; izdelava: prostoročno; barva: zunaj zelo temno siva (7.5YR3/1), znotraj rjava (7.5YR5/4); površina: porozna; okras: dva snopa petih valovnic, ki imata nad sabo snopa petih vodoravnih kanelur; sestava: drobnazrnata s primesmi organskih snovi; v. 7 cm, š. 9 cm.

266 SE 126, kv. B6, PN 154, inv. št. AIII 1464

Odlomka ostenja lonca; izdelava: na počasnem lončarskem vretenu; barva: zunaj sivkasto rjava (10YR5/2), znotraj zelo temno sivkasto rjava (10YR3/2); površina: porozna; okras: dva snopa valovnic s štirimi črtami pod snopom treh vodoravnih kanelur; sestava: drobnazrnata s primesmi organskih snovi; v. 4 cm, š. 5,5 cm.

267 SE 126, kv. B6, inv. št. AIII 1465

Odlomek ostenja lonca; izdelava: prostoročno; barva: zunaj rjava (7.5YR5/3), znotraj zelo temno sivkasto rjava (10YR3/2); površina: porozna; okras: snop treh valovnic pod snopom sedmih vodoravnih žlebov; sestava: drobnazrnata s primesmi organskih snovi; v. 5 cm, š. 3,5 cm.

268 SE 126, kv. B6, inv. št. AIII 1466

Odlomek ostenja lonca; izdelava: prostoročna, dodelano na vretenu; barva: zunaj temno siva (10YR4/1), znotraj črna (2.5Y2.5/1); površina: porozna; okras: mrežast vzorec; sestava: drobnazrnata s primesmi organskih snovi; v. 6 cm, š. 5 cm.

269 SE 126, kv. B6, inv. št. AIII 1467

Odlomek ostenja lonca; izdelava: na počasnem lončarskem vretenu; barva: zunaj in znotraj zelo temno siva (10YR3/1); površina: porozna; okras: dva snopa valovnic s šestimi in štirimi črtami; sestava: drobnazrnata s primesmi organskih snovi; v. 2,4 cm, š. 3,7 cm.

270 SE 126, kv. B6, inv. št. AIII 1468

Odlomek ostenja lonca; izdelava: na počasnem lončarskem vretenu; barva: zunaj temno sivkasto rjava (10YR4/2), znotraj zelo temno siva (10YR3/1); površina: porozna; okras: tri vodoravne in sedem navpičnih kanelur; sestava: drobnazrnata s primesmi organskih snovi; v. 5 cm, š. 3,5 cm.

271 SE 126, kv. B6, inv. št. AIII 1469

Odlomka ostenja lonca; izdelava: prostoročna, dodelano na vretenu; barva: zunaj temno siva (10YR4/1), znotraj zelo temno siva (10YR3/1); površina: rahlo raskava; okras: dva snopa vodoravnih s petimi črtami in dva snopa navpičnih žlebov s petimi črtami; sestava: drobnazrnata s primesmi kremenčevega peska; v. 3,5 cm, š. 3,5 cm.

272 SE 126, kv. B6, inv. št. AIII 1470

Odlomek ostenja lonca; izdelava: prostoročna, dodelano na vretenu; barva: zunaj zelo blede rjava (10YR7/3), znotraj blede rjava (10YR6/3); površina: rahlo raskava; okras: valovnici; sestava: grobozrnata s primesmi kremenčevega peska in sljude; v. 5,5 cm, š. 3 cm.

273 SE 126, kv. B6, inv. št. AIII 1471

Odlomek ostenja lonca; izdelava: na počasnem lončarskem vretenu; barva: zunaj rumenkasto rdeča (5YR5/6) do zelo temno siva (10YR3/1), znotraj rdečkasto rumena (7.5YR6/6); površina: porozna; okras: dva snopa valovnic s štirimi črtami in snop štirih vodoravnih kanelur; sestava: drobnazrnata s primesmi organskih snovi; v. 5,5 cm, š. 4 cm.

274 SE 126, kv. B6, PN 162, inv. št. AIII 1472

Odlomek ostenja lonca; izdelava: na počasnem lončarskem vretenu; barva: zunaj rjava (7.5YR5/3), znotraj zelo temno sivkasto rjava (10YR3/2); površina: gladka, rahlo porozna; okras: dva snopa valovnic s po tremi črtami pod vodoravnima kanelurama; sestava: drobnazrnata s primesmi kremenčevega peska in organskih snovi; v. 3,5 cm, š. 3 cm.

275 SE 126, kv. B6, inv. št. AIII 1473

Odlomek ostenja lonca; izdelava: na počasnem lončarskem vretenu; barva: zunaj zelo temno sivkasto rjava (10YR3/2), znotraj temno sivkasto rjava (10YR4/2); površina: porozna; okras: trije snopi valovnic s petimi in dvakrat tremi črtami; sestava: drobnazrnata s primesmi sljude in organskih snovi; v. 6 cm, š. 5,5 cm.

276 SE 126, kv. B6, inv. št. AIII 1474

Odlomek ostenja lonca; izdelava: na počasnem lončarskem vretenu; barva: zunaj in znotraj sivkasto rjava (10YR5/2); površina: rahlo porozna; okras: snopa valovnic s šestimi črtami in šest vodoravnih žlebov; sestava: drobnazrnata s primesmi organskih snovi; v. 4 cm, š. 2,5 cm.

277 SE 126, kv. B6, inv. št. AIII 1475

Odlomek ostenja lonca; izdelava: na počasnem lončarskem vretenu; barva: zunaj rjava (10YR5/3), znotraj zelo temno sivkasto rjava (10YR3/2); površina: porozna; okras: dvojna valovnica pod vodoravnim žlebom; sestava: grobozrnata s primesmi organskih snovi; v. 4,5 cm, š. 6 cm.

278 SE 126, kv. B6, inv. št. AIII 1476

Odlomek ostenja lonca; izdelava: na počasnem lončarskem vretenu; barva: zunaj blede rjava (10YR6/3), znotraj svetlo rjavkasto siva (10YR6/2); površina: porozna; okras: snop sedmih vodoravnih kanelur; sestava: drobnazrnata s primesmi organskih snovi; v. 4,5 cm, š. 3,7 cm.

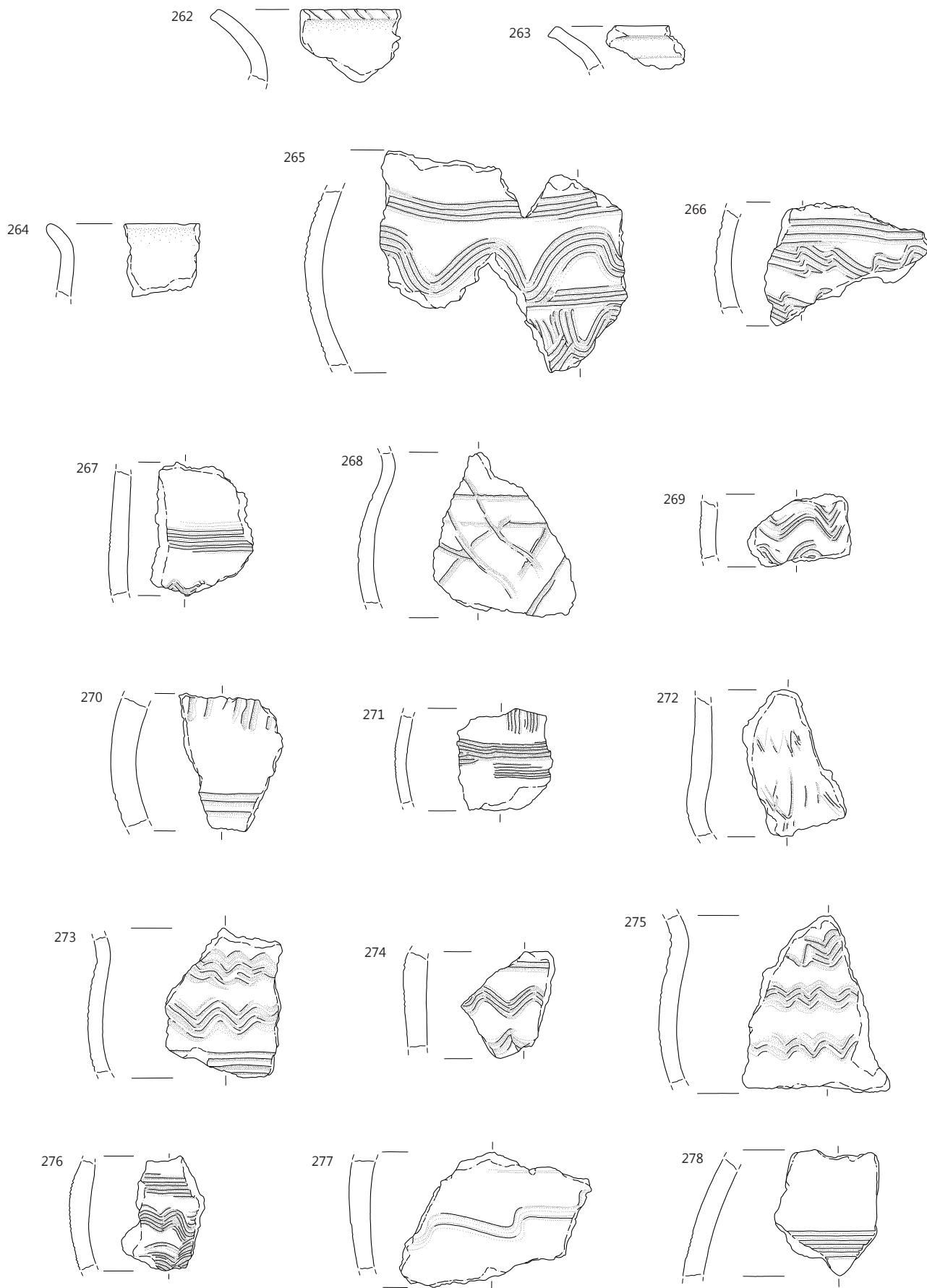

SE 126, merilo 1: 2.

279 SE 126, kv. B6, inv. št. AIII 1477

Odlomek ostenja lonca; izdelava: na počasnem lončarskem vretenu; barva: zunaj rjava (7.5YR5/4), znotraj temno siva (10YR4/1); površina: porozna; okras: snop petih vodoravnih žlebov; sestava: drobnozrnata s primesmi organskih snovi; v. 4,7 cm, š. 4,5 cm.

280 SE 126, kv. B6, inv. št. AIII 1478

Odlomek ostenja lonca; izdelava: prostoročno, dodelano na vretenu; barva: zunaj rdečkasto rumena (5YR6/6), znotraj svetlo rjava (7.5YR6/4); površina: porozna; okras: tri vodoravne in več poševnih kanelur; sestava: drobnozrnata s primesmi organskih snovi; v. 5,5 cm, š. 5,5 cm.

281 SE 126, kv. B6, inv. št. AIII 1479

Odlomek ostenja lonca; izdelava: na počasnem lončarskem vretenu; barva: zunaj bledo rjava (10YR6/3), znotraj svetlo rjava (7.5YR6/4); površina: gladka; okras: snop treh valovnic; sestava: drobnozrnata s primesmi kremenčevega peska in sljude; v. 2 cm, š. 2,5 cm.

282 SE 126, kv. B6, inv. št. AIII 1480

Odlomek ostenja lonca; izdelava: na počasnem lončarskem vretenu; barva: zunaj rjava (7.5YR5/3), znotraj svetlo rjava (7.5YR6/4); površina: raskava; okras: vodoravni vrezi; sestava: grobozrnata s primesmi kremenčevega peska; v. 3,5 cm, š. 3 cm.

283 SE 126, kv. B6, inv. št. AIII 1481

Odlomek ostenja lonca; izdelava: prostoročno; barva: zunaj bledo rjava (10YR6/3), znotraj sivkasto rjava (10YR5/2); površina: rahlo raskava; okras: dva vodoravna in več poševnih žlebov; sestava: drobnozrnata s primesmi kremenčevega peska; v. 3,5 cm, š. 3,7 cm.

284 SE 126, kv. B6, inv. št. AIII 1482

Odlomek ročaja; izdelava: prostoročno; barva: zunaj in znotraj rdečkasto rumena (7.5YR7/6); površina: gladka; sestava: drobnozrnata s primesmi kremenčevega peska; v. 5 cm, š. 4 cm.

285 SE 126, kv. B6, inv. št. AIII 1483

Odlomek dna lonca z ostenjem; izdelava: prostoročno, dodelano na lončarskem vretenu; barva: zunaj rjava (7.5YR5/4), znotraj zelo temno siva (10YR4/1); površina: porozna; sestava: drobnozrnata s primesmi kremenčevega peska in organskih snovi; pr. d. 12 cm.

286 SE 126, kv. B6, inv. št. AIII 1484

Trije odlomki dna cedila z ostenjem; izdelava: na počasnem lončarskem vretenu; barva: zunaj rumenkasto rdeča (5YR5/6), znotraj zelo temno sivkasto rjava (10YR3/2); površina: porozna; sestava: drobnozrnata s primesmi kremenčevega peska in organskih snovi; pr. d. 9,6 cm.

287 SE 126, kv. B6, inv. št. AIII 1485

Odlomek dna lonca; izdelava: na počasnem lončarskem vretenu; barva: zunaj rumenkasto rdeča (5YR5/6), znotraj temno siva (2.5Y4/1); površina: porozna; sestava: grobozrnata s primesmi organskih snovi; pr. d. 9,8 cm.

288 SE 126, kv. B6, inv. št. AIII 1486

Odlomek dna lonca z ostenjem; izdelava: na počasnem lončarskem vretenu; barva: zunaj 7.5YR6/4; znotraj črna (2.5Y2.5/1); površina: porozna; sestava: drobnozrnata s primesmi organskih snovi; pr. d. 10 cm.

289 SE 126, kv. B6, inv. št. AIII 1487

Odlomek dna lonca z ostenjem; izdelava: prostoročno, dodelano na vretenu; barva: zunaj zelo temno sivkasto rjava (10YR3/2), znotraj črna (2.5Y2.5/1); površina: porozna; sestava: drobnozrnata s primesmi organskih snovi in zdrobljene keramike; pr. d. 7,7 cm.

290 SE 126, kv. B6, inv. št. AIII 1488

Odlomka dna lonca z ostenjem; izdelava: na počasnem lončarskem vretenu; barva: zunaj temno siva (10YR4/1), znotraj zelo temno siva (10YR3/1); površina: porozna; sestava: drobnozrnata s primesmi organskih snovi; pr. d. 9,6 cm.

291 SE 126, kv. B6, inv. št. AIII 1489

Odlomek dna lonca z ostenjem; izdelava: na počasnem lončarskem vretenu; barva: zunaj zelo temno sivkasto rjava (10YR3/2), znotraj rjava (7.5YR5/3); površina: porozna; sestava: drobnozrnata s primesmi organskih snovi; v. 3,5 cm, š. 3,5 cm.

292 SE 126, kv. B6, inv. št. AIII 1490

Odlomek dna lonca; izdelava: na počasnem lončarskem vretenu; barva: zunaj siva (10YR5/1) in znotraj rjava (7.5YR5/2); površina: porozna; sestava: drobnozrnata s primesmi organskih snovi; v. 1,5 cm, š. 3,6 cm.

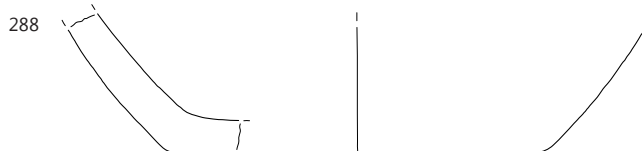
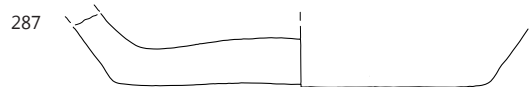
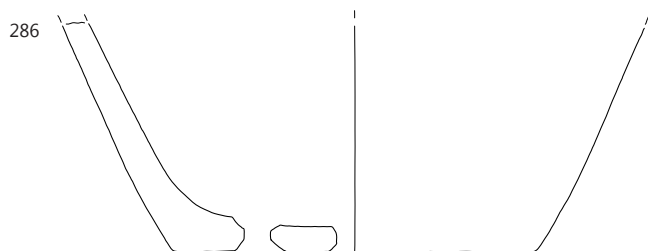
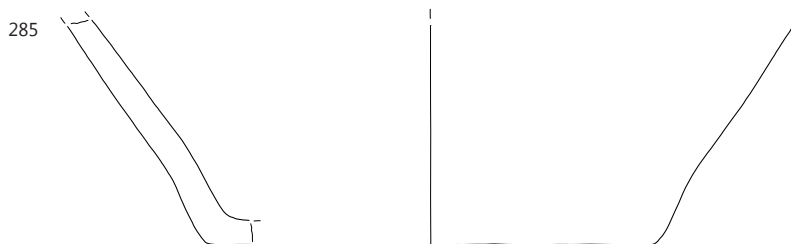
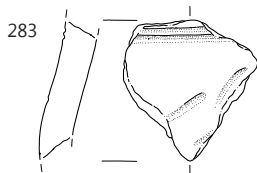
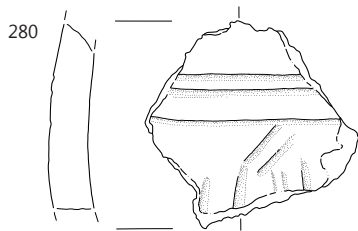
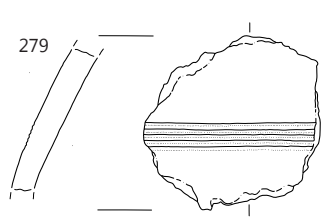

SE 126, merilo 1 : 2.

293 SE 127, kv. B16, inv. št. AIII 1491

Enaindvajset odlomkov ustja, ostenja in dna; izdelava: na počasnem lončarskem vretenu; barva: zunaj rumenkasto rdeča (5YR5/6) do temno siva (7.5YR4/1), znotraj svetlo rjava (7.5YR6/4) do temno siva (7.5YR4/1); površina: hrapava; okras: snop šestih valovnic pod snopom šestih vodoravnih kanelur; sestava: grobozrnata s primesmi kremenčevega peska; pr. u. 23,3 cm, v. 21,1 cm, pr. d. 12,5 cm.



294 SE 127, kv. B16, inv. št. AIII 1492

Štirje odlomki ustja lonca z ostenjem; izdelava: na počasnem lončarskem vretenu; barva: zunaj zelo temno sivkasto rjava (10YR3/2), znotraj zelo temno siva (10YR3/1); površina: porozna; sestava: drobnnozrnata s primesmi organskih snovi; pr. u. 12,4 cm.



295 SE 127, kv. B16, inv. št. AIII 1493

Odlomka ustja lonca; izdelava: na počasnem lončarskem vretenu; barva: zunaj svetlo rdeča (2.5YR6/6), znotraj svetlo rjava (7.5YR6/4); površina: raskava; okras: vodoravni žleb; sestava: grobozrnata s primesmi kremenčevega peska; pr. u. 22,5 cm.



296 SE 127, kv. B16, inv. št. AIII 1494

Odlomek ustja lončka; izdelava: na počasnem lončarskem vretenu; barva: zunaj temno siva (10YR4/1), znotraj rdečkasto rjava (5YR5/4); površina: porozna; sestava: drobnnozrnata s primesmi sljude in organskih snovi; pr. u. 9 cm.



297 SE 127, kv. B16, inv. št. AIII 1495

Odlomek ustja lonca; izdelava: na počasnem lončarskem vretenu; barva: zunaj rdečkasto rumena (5YR6/6), znotraj svetlo rjava (7.5YR6/4); površina: raskava; sestava: drobnnozrnata s primesmi kremenčevega peska; v. 2,6 cm, š. 3 cm.

298 SE 127, kv. B16, inv. št. AIII 1496

Odlomek ustja lonca; izdelava: na počasnem lončarskem vretenu; barva: zunaj in znotraj temno siva (7.5YR4/1); površina: rahlo raskava; sestava: drobnnozrnata s primesmi finega kremenčevega peska; v. 1,8 cm, š. 1,6 cm.

299 SE 127, kv. B16, inv. št. AIII 1497

Štirje odlomki ostenja lonca; izdelava: na počasnem lončarskem vretenu; barva: zunaj zelo temno siva (2.5Y3/1), znotraj temno rdečkasto siva (5YR4/2) do zelo temno siva (5YR3/1); površina: porozna; okras: snop šestih vodoravnih kanelur; sestava: drobnnozrnata s primesmi organskih snovi; v. 5 cm, š. 5 cm.



300 SE 127, kv. B16, inv. št. AIII 1498

Odlomek ostenja lonca; izdelava: na počasnem lončarskem vretenu; barva: zunaj rjava (7.5YR4/2), znotraj temno siva (7.5YR4/1); površina: gladka; okras: snop petih prekinjenih valovnic pod večkratnimi poševnimi vbodi glavnika; sestava: drobnnozrnata s primesmi kremenčevega peska in sljude; v. 4,7 cm, š. 4,5 cm.



301 SE 127, kv. B16, inv. št. AIII 1499

Odlomek ostenja lonca; izdelava: na počasnem lončarskem vretenu; barva: zunaj rjava (7.5YR4/2), znotraj zelo temno siva (5YR3/1); površina: porozna; okras: snop enajstih valovnic; sestava: drobnnozrnata s primesmi organskih snovi; v. 5,6 cm, š. 3 cm.



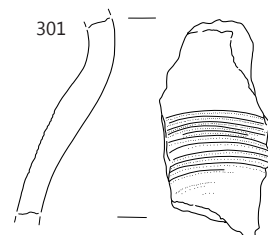
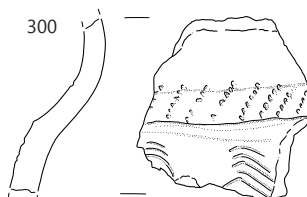
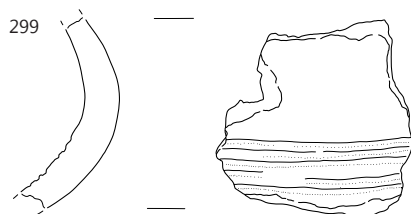
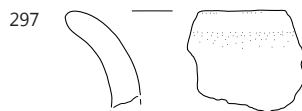
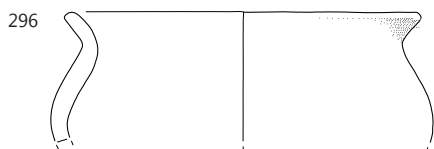
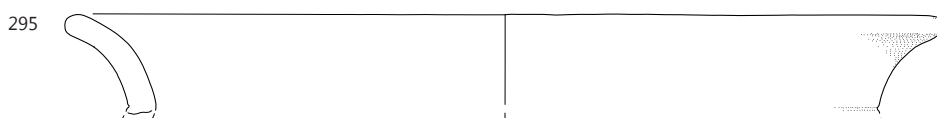
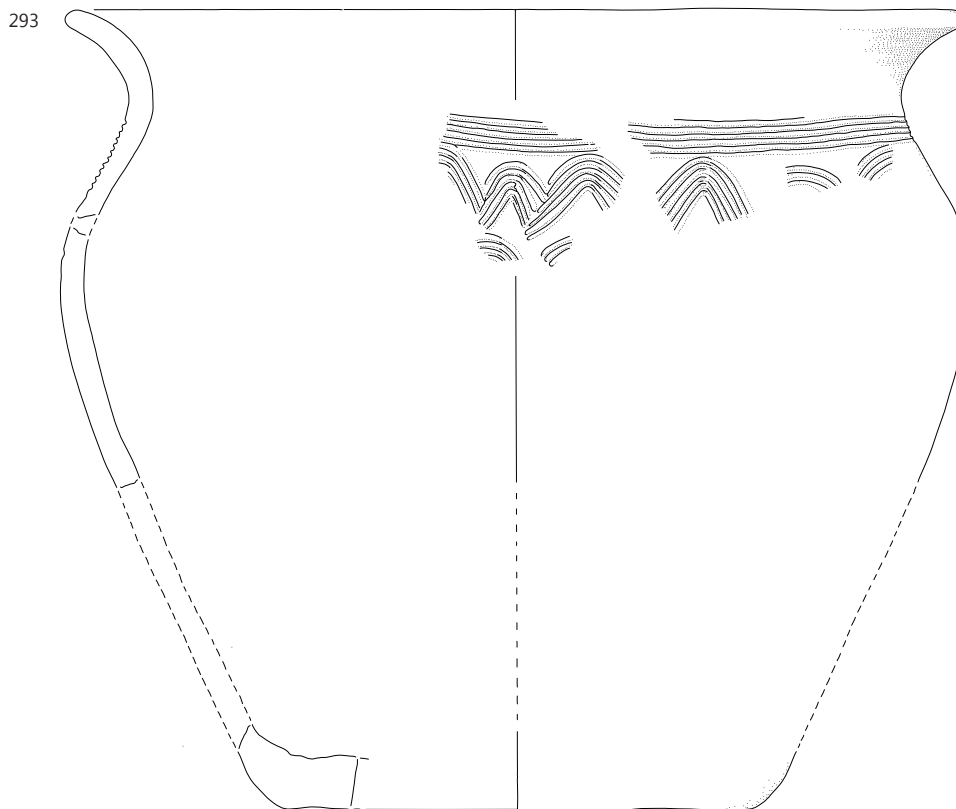

SE 127, merilo 1 : 2.

302 SE 127, kv. B16, inv. št. AIII 1500

Odlomek ostenja lonca; izdelava: na počasnem lončarskem vretenu; barva: zunaj temno siva (10YR4/1), znotraj zelo temno siva (10YR3/1); površina: porozna; okras: snop šestih valovnic pod snopom sedmih vodoravnih žlebov; sestava: drobnozrnata s primesmi sljude in organskih snovi; v. 4,6 cm, š. 4,4 cm.

303 SE 127, kv. B16, inv. št. AIII 1501

Odlomek ostenja lonca; izdelava: prostoročna; barva: zunaj rdečkasto rjava (5YR5/4), znotraj temno siva (5YR4/1); površina: porozna; okras: snop štirih valovnic; sestava: drobnozrnata s primesmi sljude in organskih snovi; v. 6,4 cm, š. 5,3 cm.

304 SE 127, kv. B16, inv. št. AIII 1502

Odlomek ostenja lonca; izdelava: na počasnem lončarskem vretenu; barva: zunaj in znotraj zelo temno siva (10YR3/1); površina: raskava; okras: snop treh valovnic in poševna kanelura; sestava: grobozrnata s primesmi kremenčevega peska; v. 3,5 cm, š. 3 cm.

305 SE 127, kv. B16, inv. št. AIII 1503

Odlomek ostenja posode; izdelava: na počasnem lončarskem vretenu; barva: zunaj rjava (7.5YR5/4), znotraj zelo temno sivkasto rjava (10YR3/2); površina: rahlo porozna; okras: štirje poševni vrezi (verjetno začetek valovnic); sestava: drobnozrnata s primesmi sljude in organskih snovi; v. 2,3 cm, š. 3,5 cm.

306 SE 127, kv. B16, inv. št. AIII 1504

Odlomek ostenja posode; izdelava: na počasnem lončarskem vretenu; barva: zunaj siva (2.5Y6/1), znotraj svetlo rjavkasto siva (10YR6/2); površina: gladka; okras: vodoravni žlebovi; sestava: drobnozrnata s primesmi kremenčevega peska; v. 2,5 cm, š. 2 cm.

307 SE 127, kv. B16, inv. št. AIII 1505

Odlomek dna lonca z ostenjem; izdelava: na počasnem lončarskem vretenu; barva: zunaj blede rjava (10YR6/3), znotraj svetlo rjava (7.5YR6/4); površina: raskava, znotraj hrapava; sestava: grobozrnata s primesmi kremenčevega peska; pr. d. 7,1 cm.

308 SE 127, kv. B16, inv. št. AIII 1506

Odlomek dna lonca; izdelava: na počasnem lončarskem vretenu; barva: zunaj sivkasto rjava (10YR5/2), znotraj rdečkasto rumena (5YR6/6) do temno rjava (7.5YR5/2); površina: rahlo raskava; sestava: grobozrnata s primesmi kremenčevega peska; pr. d. 6,2 cm.

309 SE 127, kv. B16, PN 197, inv. št. AIII 1507

Odlomek dna posode; izdelava: na počasnem lončarskem vretenu; barva: zunaj zelo temno siva (10YR3/1), znotraj

sivkasto rjava (10YR5/2); površina: porozna; sestava: drobnozrnata s primesmi organskih snovi; v. 1,5 cm, š. 2,7 cm.

309a SE 127, kv. B16, inv. št. AIII 1508

Glinen vijček oz. vretence bikonične oblike, ki ima na strani vrezan arkadast okras. Okras je izdelan s tehniko pravega vreza. Površina je sive barve. V. 2 cm, nv. zun. pr. 2,7 cm, notr. pr. 1,2 cm.

309b SE 127, kv. B16, inv. št. AIII 1509

Steklena jagoda črne barve; v. 0,4 cm, pr. 0,6 cm.

309c SE 127, kv. B16, inv. št. AIII 1510

Odlomek kamnitega brusa temno sive barve; dl. 9,8 cm, š. 2,3 cm, db. 0,9 cm.

310 SE 129, kv. B16, inv. št. AIII 1511

Sedem odlomkov ustja lonca z ostenjem; izdelava: na počasnem lončarskem vretenu; barva: zunaj in znotraj zelo temno siva (10YR3/1); površina: gladka, rahlo porozna; sestava: drobnozrnata s primesmi organskih snovi; pr. u. 12,5 cm.

311 SE 129, kv. B16, inv. št. AIII 1512

Pet odlomkov ustja lonca z ostenjem; izdelava: na počasnem lončarskem vretenu; barva: zunaj rjava (7.5YR4/2), znotraj rjava (7.5YR5/3); površina: porozna; sestava: drobnozrnata s primesmi peska, sljude in organskih snovi; pr. u. 11,2 cm.

312 SE 129, kv. B16, inv. št. AIII 1513

Odlomka ustja lonca; izdelava: na lončarskem vretenu; barva: zunaj rjava (7.5YR4/2), znotraj rjava (7.5YR5/4) do temno siva (10YR4/1); površina: gladka; sestava: drobnozrnata s primesmi kremenčevega peska in sljude; pr. u. 21,3 cm.

313 SE 129, kv. B16, inv. št. AIII 1514

Odlomek ustja lonca; izdelava: na počasnem lončarskem vretenu; barva: zunaj zelo temno siva (10YR3/1), znotraj temno siva (10YR4/1); površina: porozna; sestava: drobnozrnata s primesmi organskih snovi; v. 2,3 cm, š. 3,6 cm.

314 SE 129, kv. B16, inv. št. AIII 1515

Odlomek ustja lonca; izdelava: na počasnem lončarskem vretenu; barva: zunaj zelo temno sivkasto rjava (10YR3/2), znotraj rjava (7.5YR5/3); površina: porozna; sestava: drobnozrnata s primesmi sljude in organskih snovi; v. 1,6 cm, š. 2,5 cm.

315 SE 129, kv. B16, inv. št. AIII 1516

Odlomek ustja lonca; izdelava: na počasnem lončarskem vretenu; barva: zunaj rdečkasto rjava (5YR5/3), znotraj temno rjava (7.5YR3/2); površina: rahlo raskava; sestava: drobnozrnata s primesmi kremenčevega peska in sljude; v. 1,5 cm, š. 2,2 cm.

316 SE 129, kv. B16, inv. št. AIII 1517

Odlomek ostenja posode; izdelava: na počasnem lončarskem vretenu; barva: zunaj svetlo rjava (7.5YR6/4), znotraj rjava (7.5YR5/3); površina: porozna; okras: snop petih valovnic; sestava: drobnozrnata s primesmi organskih snovi; v. 6,5 cm, š. 4,5 cm.

317 SE 129, kv. B16, inv. št. AIII 1518

Odlomek ostenja posode; izdelava: na počasnem lončarskem vretenu; barva: zunaj temno siva (7.5YR4/1), znotraj svetlo



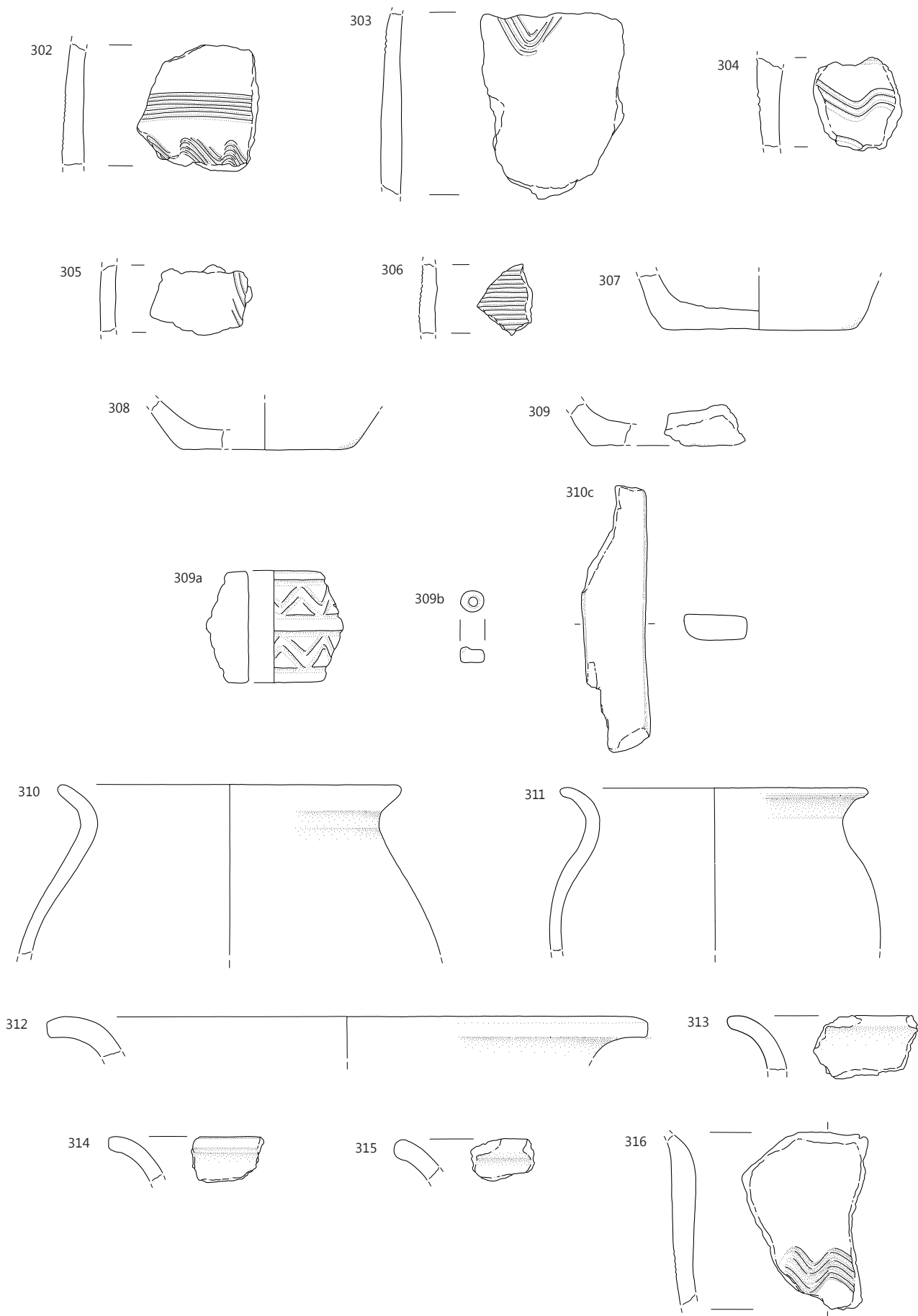

302–309, 309a–c SE 127, 310–316 SE 129; 309a–c merilo 1 : 1, ostalo merilo 1 : 2.

rjava (7.5YR6/4); površina: raskava; okras: tri valovnice (se razlikujejo med sabo); sestava: grobozrnata s primesmi kremenčevega peska; v. 4 cm, š. 4 cm.

318 SE 129, kv. B16, inv. št. AIII 1519

Odlomek ostenja posode; izdelava: na počasnem lončarskem vretenu; barva: zunaj rjava (10YR5/3), znotraj rjava (7.5YR5/4) do temno siva (7.5YR4/1); površina: rahlo porozna; okras: prekinjen snop štirih valovnic; sestava: drobnazrnata s primesmi sljude in organskih snovi; v. 4,2 cm, š. 3,6 cm.

319 SE 129, kv. B16, inv. št. AIII 1520

Odlomek ostenja posode; izdelava: na počasnem lončarskem vretenu; barva: zunaj zelo temno sivkasto rjava (10YR3/2), znotraj rjava (7.5YR4/2); površina: rahlo raskava; okras: snop štirih valovnic; sestava: drobnazrnata s primesmi kremenčevega peska in sljude; v. 4,5 cm, š. 4,5 cm.

320 SE 129, kv. B16, inv. št. AIII 1521

Odlomka ostenja posode; izdelava: na počasnem lončarskem vretenu; barva: zunaj rjava (7.5YR5/3), znotraj svetlo rjava (7.5YR6/4); površina: rahlo raskava; okras: snop štirih valovnic nad snopom štirih vodoravnih kanelur; sestava: drobnazrnata s primesmi kremenčevega peska in sljude; v. 4,6 cm, š. 4,5 cm.

321 SE 129, kv. B16, inv. št. AIII 1522

Štirje odlomki dna posode z ostenjem; izdelava: na počasnem lončarskem vretenu; barva: zunaj svetlo rjava (7.5YR6/4), znotraj svetlo siva (10YR7/2); površina: hrapava; sestava: grobozrnata s primesmi kremenčevega peska; v. 4,4 cm, š. 4,2 cm.

322 SE 129, kv. B16, inv. št. AIII 1523

Trije odlomki dna lonca; izdelava: na počasnem lončarskem vretenu; barva: zunaj rdečkasto rumena (7.5YR7/6), znotraj temno siva (2.5Y4/1); površina: hrapava; sestava: grobozrnata s primesmi kremenčevega peska; pr. d. 10 cm.

323 SE 129, kv. B16, inv. št. AIII 1524

Trije odlomki dna lonca; izdelava: na počasnem lončarskem vretenu; barva: zunaj rumenkasto rdeča (5YR5/6), znotraj svetlo rumenkasto rjava (10YR6/4); površina: hrapava; sestava: grobozrnata s primesmi kremenčevega peska; pr. d. 13 cm.

324 SE 129, kv. B16, inv. št. AIII 1525

Odlomek dna lonca z ostenjem; izdelava: na počasnem lončarskem vretenu; barva: zunaj rjava (7.5YR5/4), znotraj zelo temno siva (10YR3/1); površina: porozna; sestava: drobnazrnata s primesmi sljude in organskih snovi; pr. d. 7 cm.

325 SE 129, kv. B16, inv. št. AIII 1526

Odlomka dna lonca; izdelava: na počasnem lončarskem vretenu; barva: zunaj sivkasto rjava (10YR5/2), znotraj rjava (7.5YR4/2); površina: porozna; sestava: drobnazrnata s primesmi sljude in organskih snovi; pr. d. 9,8 cm.

326 SE 129, kv. B16, inv. št. AIII 1527

Štirje odlomki dna lonca; izdelava: na počasnem lončarskem vretenu; barva: zunaj rjava (7.5YR5/2), znotraj zelo temno siva (10YR3/1); površina: porozna; okras: vrezi(?); sestava: drobnazrnata s primesmi kremenčevega peska in organskih snovi; pr. d. 7,5 cm.

327 SE 129, kv. B16, inv. št. AIII 1528

Odlomka dna lonca; izdelava: na počasnem lončarskem vretenu; barva: zunaj zelo temno siva (2.5Y3/1), znotraj zelo temno sivkasto rjava (10YR3/2); površina: porozna; sestava: drobnazrnata s primesmi organskih snovi; pr. d. 9,4 cm.

328 SE 129, kv. B16, inv. št. AIII 1529

Odlomka dna lonca; izdelava: na počasnem lončarskem vretenu; barva: zunaj rjava (7.5YR5/4), znotraj črna (10YR2/1); površina: porozna; sestava: drobnazrnata s primesmi organskih snovi; pr. d. 9 cm.

329 SE 129, kv. B16, inv. št. AIII 1530

Odlomek dna lonca; izdelava: na počasnem lončarskem vretenu; barva: zunaj siva (10YR5/1), znotraj temno siva (10YR4/1); površina: porozna; sestava: drobnazrnata s primesmi organskih snovi; pr. d. 10 cm.

330 SE 129, kv. B16, inv. št. AIII 1532

Odlomek dna lonca; izdelava: na počasnem lončarskem vretenu; barva: zunaj svetlo rdečkasto rjava (5YR6/4), znotraj črna (10YR2/1); površina: rahlo raskava; sestava: drobnazrnata s primesmi kremenčevega peska in sljude; pr. d. 9 cm.

331 SE 129, kv. B16, inv. št. AIII 1531

Odlomek dna posode; izdelava: na počasnem lončarskem vretenu; barva: zunaj svetlo siva (10YR7/2) do zelo temno siva (10YR3/1), znotraj siva (10YR5/1); površina: porozna; sestava: drobnazrnata s primesmi organskih snovi; v. 2,4 cm, š. 4 cm.

332 SE 133, kv. B19, inv. št. AIII 1533

Odlomek ustja lonca z ostenjem; izdelava: na počasnem lončarskem vretenu; barva: zunaj svetlo rjavkasto siva (10YR6/2), znotraj sivkasto rjava (10YR5/2); površina: raskava; sestava: drobnazrnata s primesmi kremenčevega peska; pr. u. 14,5 cm.

333 SE 133, kv. B19, inv. št. AIII 1534

Odlomka ustja z ostenjem; izdelava: na počasnem lončarskem vretenu; barva: zunaj zelo temno siva (10YR3/1), znotraj rjava (7.5YR4/2); površina: rahlo raskava; sestava: drobnazrnata s primesmi kremenčevega peska in sljude; pr. u. 11,8 cm.

334 SE 133, kv. B19, inv. št. AIII 1535

Odlomek ustja lonca; izdelava: na počasnem lončarskem vretenu; barva: zunaj in znotraj zelo temno siva (7.5YR3/1); površina: rahlo raskava; sestava: drobnazrnata s primesmi kremenčevega peska in sljude; v. 2,4 cm, š. 3,4 cm.

335 SE 133, kv. B19, inv. št. AIII 1536

Trije odlomki ustja lonca z ostenjem; izdelava: na počasnem lončarskem vretenu; barva: zunaj zelo temno siva (10YR3/1), znotraj rjava (7.5YR5/2); površina: porozna; okras: snop treh valovnic; sestava: drobnazrnata s primesmi organskih snovi; v. 3,5 cm, š. 3,3 cm.

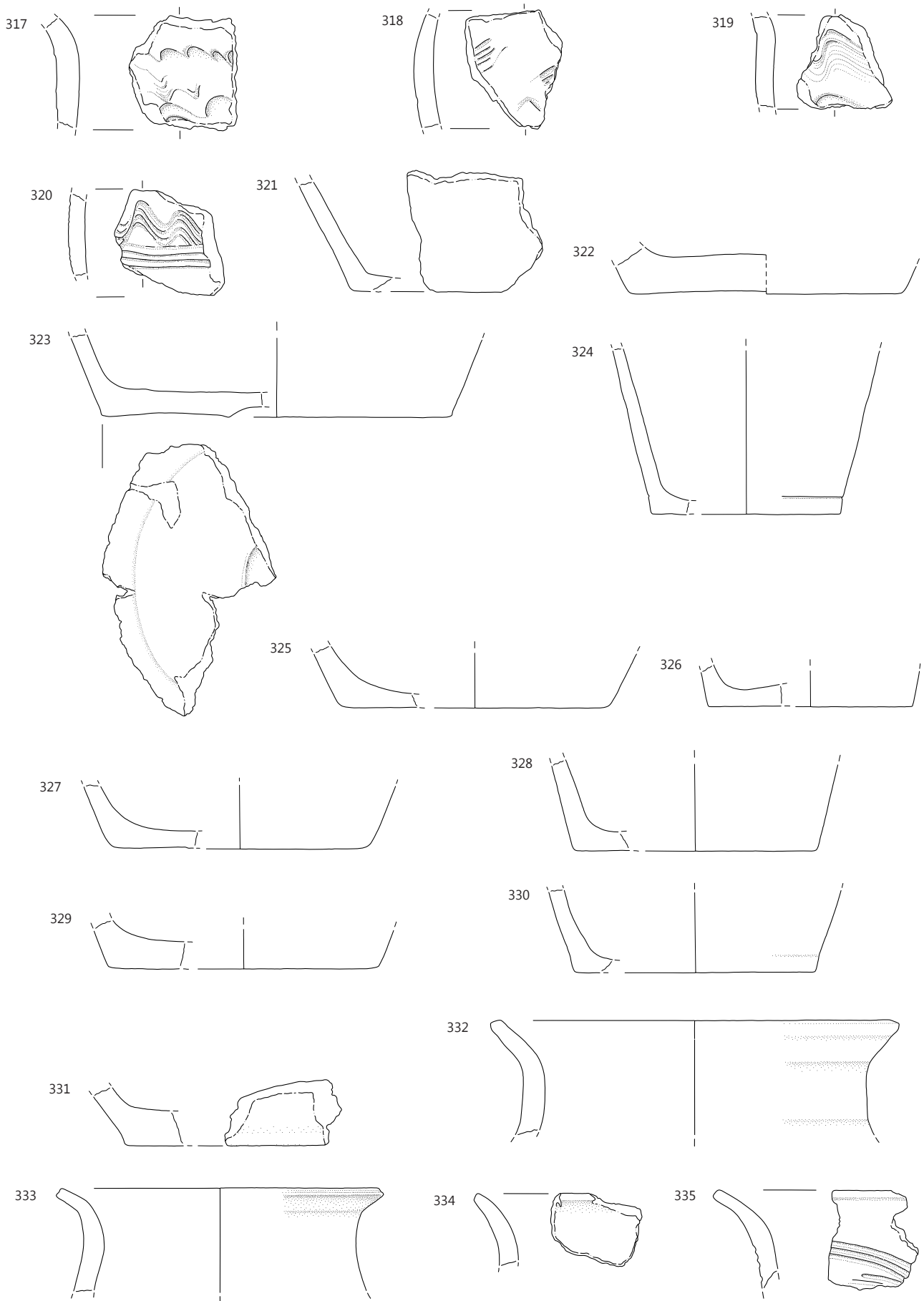

317–331 SE 129, 332–335 SE 133; merilo 1 : 2.

336 SE 133, kv. B19, inv. št. AIII 1537

Odlomek ustja lonca; izdelava: na počasnem lončarskem vretenu; barva: zunaj rjava (7.5YR5/3), znotraj svetlo rdečkasto siva (7.5YR6/2); površina: gladka, rahlo porozna; sestava: drobnazrnata s primesmi organskih snovi; v. 1,8 cm, š. 1,7 cm.

337 SE 133, kv. B19, inv. št. AIII 1538

Odlomka ostenja posode; izdelava: na počasnem lončarskem vretenu; barva: zunaj rjava (7.5YR5/3), znotraj bledo rjava (10YR6/3); površina: porozna; okras: snop petih valovnic med snopoma vodoravnih kanelur s šestimi in tremi črtami; sestava: drobnazrnata s primesmi organskih snovi; v. 6,2 cm, š. 5,7 cm.

338 SE 133, kv. B19, inv. št. AIII 1539

Odlomka dna lonca; izdelava: na počasnem lončarskem vretenu; barva: zunaj rjava (10YR5/3), znotraj zelo temno siva (10YR3/1); površina: raskava; sestava: drobnazrnata s primesmi kremenčevega peska; pr. d. 9,7 cm.

339 SE 135, kv. B19/20, inv. št. AIII 1540

Odlomek ustja lonca; izdelava: na lončarskem vretenu; barva: zunaj svetlo rjava (7.5YR6/3), znotraj svetlo rjava (7.5YR6/4); površina: raskava; okras: na robu ustja je snop treh valovnic; sestava: drobnazrnata s primesmi kremenčevega peska; v. 2,5 cm, š. 3,5 cm.

340 SE 135, kv. B19/20, inv. št. AIII 1541

Odlomek ostenja posode; izdelava: prostoročno; barva: zunaj zelo temno siva (10YR3/1), znotraj temno siva (10YR4/1), površina: raskava; okras: snopa treh in dveh valovnic pod tremi snopi poševnih žlebov s tremi črtami; sestava: drobnazrnata s primesmi kremenčevega peska; v. 3,8 cm, š. 3 cm.

341 SE 135, kv. B19/20, inv. št. AIII 1542

Odlomek dna lonca; izdelava: na počasnem lončarskem vretenu, na dnu je viden odtis lončarskega vretena; barva: zunaj temno siva (10YR4/1), znotraj temno siva (7.5YR3/2); površina: porozna; sestava: drobnazrnata s primesmi organskih snovi; pr. d. 9,8 cm.

342 SE 135, kv. B19/20, inv. št. AIII 1543

Trije odlomki dna lonca z ostenjem; izdelava: na počasnem lončarskem vretenu; barva: zunaj temno siva (10YR4/1), znotraj sivkasto rjava (10YR5/2); površina: hrapava; sestava: grobozrnata s primesmi kremenčevega peska; pr. d. 5,8 cm.

343 SE 137, kv. C25/26, inv. št. AIII 1554

Trije odlomki ustja lonca z ostenjem; izdelava: prostoročno, dodelano na vretenu; barva: zunaj temno sivkasto rjava (10YR4/2), znotraj zelo temno sivkasto rjava (10YR3/2); površina: porozna; sestava: grobozrnata s primesmi organskih snovi; pr. u. 13,8 cm.

344 SE 137, kv. C25/26, inv. št. AIII 1555

Sedem odlomkov ustja lonca z ostenjem; izdelava: na počasnem lončarskem vretenu; barva: zunaj sivkasto rjava (10YR5/2), znotraj zelo temno siva (10YR3/1); površina: rahlo raskava; okras: poševni vrezi nad tremi različnimi snopi valovnic; sestava: drobnazrnata s primesmi kremenčevega peska; pr. u. 11,8 cm.

345 SE 137, kv. C25/26, inv. št. AIII 1556

Odlomka ustja z ostenjem; izdelava: na počasnem lončarskem vretenu; barva: zunaj rjava (10YR5/3), znotraj zelo temno siva (10YR3/1); površina: porozna; sestava: drobnazrnata s primesmi organskih snovi; v. 6 cm, š. 5 cm.

346 SE 137, kv. C25/26, inv. št. AIII 1557

Odlomka ustja lonca z ostenjem; izdelava: na počasnem lončarskem vretenu; barva: zunaj temno siva (7.5YR4/1), znotraj temno rjava (7.5YR3/2); površina: porozna; okras: snop štirih valovnic med snopoma vodoravnih kanelur s sedmimi in štirimi črtami; sestava: drobnazrnata s primesmi organskih snovi; pr. u. 13 cm.

347 SE 137, kv. C25/26, inv. št. AIII 1558

Odlomek ustja lonca z ostenjem; izdelava: na počasnem lončarskem vretenu; barva: zunaj zelo temno sivkasto rjava (10YR3/2), znotraj zelo temno siva (10YR3/1); površina: raskava; okras: tri vodoravne kanelure nad okroglimi vbodji; sestava: drobnazrnata s primesmi kremenčevega peska; pr. u. 9,8 cm.

348 SE 137, kv. C25/26, inv. št. AIII 1560

Odlomek ustja lonca z ostenjem; izdelava: prostoročna, dodelano na lončarskem vretenu; barva: zunaj rjava (10YR4/3), znotraj zelo temno siva (7.5YR3/1); površina: porozna; sestava: drobnazrnata s primesmi organskih snovi; pr. u. 15,4 cm.

349 SE 137, kv. C25/26, inv. št. AIII 1559

Odlomka ustja lonca z ostenjem; izdelava: na počasnem lončarskem vretenu; barva: zunaj rjava (7.5YR5/3), znotraj zelo temno sivkasto rjava (10YR3/2); površina: rahlo raskava; okras: štiri snopi valovnic, ki imajo štiri, tri in dvakrat po dve črti; sestava: drobnazrnata s primesmi kremenčevega peska; v. 6,6 cm, š. 4 cm.

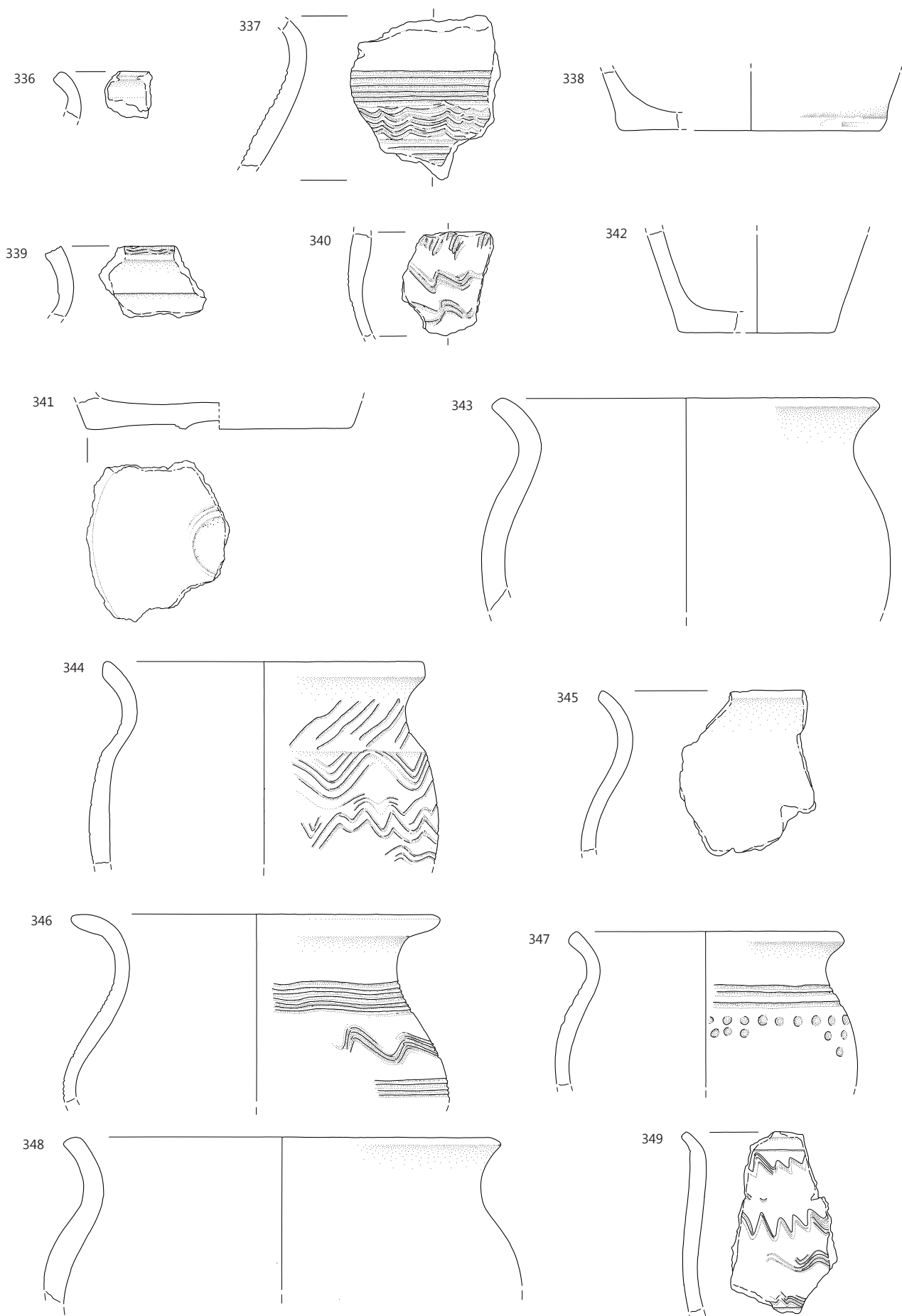

336–338 SE 133, 339–342 SE 135, 343–349 SE 137; merilo 1 : 2.

350 SE 137, kv. C25/26, inv. št. AIII 1561

Odlomka ustja lonca; izdelava: na počasnem lončarskem vretenu; barva: zunaj rjava (7.5YR5/4), znotraj zelo temno siva (10YR3/1); površina: porozna; sestava: drobnozrnata s primesmi organskih snovi; v. 2 cm, š. 5,5 cm.

351 SE 137, kv. C25/26, inv. št. AIII 1562

Odlomek ustja lonca; izdelava: na lončarskem vretenu; barva: zunaj rumenkasto rjava (10YR5/4) do temno siva (10YR4/1), znotraj črna (2.5Y2.5/1); površina: porozna; sestava: drobnozrnata s primesmi organskih snovi; pr. u. 12,4 cm.

352 SE 137, kv. C25/26, inv. št. AIII 1563

Odlomek ustja lonca; izdelava: na počasnem lončarskem vretenu; barva: zunaj temno siva (7.5YR4/1), znotraj zelo temno siva (10YR3/1); površina: rahlo raskava; sestava: drobnozrnata s primesmi kremenčevega peska; pr. u. 14 cm.

353 SE 137, kv. C25/26, inv. št. AIII 1564

Odlomek ustja lonca; izdelava: na lončarskem vretenu; barva: zunaj rjava (7.5YR4/3), znotraj zelo temno siva (2.5Y3/1); površina: porozna; sestava: drobnozrnata s primesmi organskih snovi; v. 1,3 cm, š. 2 cm.

354 SE 137, kv. C25/26, inv. št. AIII 1565

Odlomek ustja lonca; izdelava: na počasnem lončarskem vretenu; barva: zunaj temno siva (7.5YR4/1), znotraj črna (10YR2/1); površina: rahlo raskava; sestava: drobnozrnata s primesmi kremenčevega peska; pr. u. 10 cm.

355 SE 137, kv. C25/26, inv. št. AIII 1566

Devet odlomkov ostenja posode; izdelava: prostoročno, dodelano na lončarskem vretenu; barva: zunaj svetlo rjava (7.5YR6/4), znotraj temno siva (10YR4/1); površina: porozna; okras: sekajoči se snopi štirih valovnic nad snopom štirih vodoravnih žlebov; sestava: drobnozrnata s primesmi organskih snovi; v. 5,6 cm, š. 8,5 cm.

356 SE 137, kv. C25/26, inv. št. AIII 1567

Osemindeset odlomkov ustja in ostenja lonca; izdelava: na počasnem lončarskem vretenu; barva: zunaj rjava (10YR4/3) do siva (10YR4/1), znotraj rjava (7.5YR5/4) do zelo temno siva (10YR3/1); površina: porozna; okras: trije snopi valovnic s petimi črtami med snopoma vodoravnih kanelur s po petimi črtami; sestava: drobnozrnata s primesmi organskih snovi; pr. u. 20 cm.

357 SE 137, kv. C25/26, inv. št. AIII 1568

Odlomek ustja lonca; izdelava: na lončarskem vretenu; barva: zunaj zelo temno siva (10YR3/1), znotraj zelo temno sivkasto rjava (10YR3/2); površina: rahlo porozna; sestava: drobnozrnata s primesmi organskih snovi; v. 3 cm, š. 2,4 cm.

358 SE 137, kv. C25/26, inv. št. AIII 1569

Odlomek ostenja posode; izdelava: prostoročno; barva: zunaj rjava (7.5YR4/2), znotraj rjava (7.5YR5/3); površina: porozna; okras: snopa valovnic (4); sestava: drobnozrnata s primesmi organskih snovi; v. 3,5 cm, š. 5,4 cm.

359 SE 137, kv. C25/26, inv. št. AIII 1570

Odlomek ostenja posode; izdelava: na počasnem lončarskem vretenu; barva: zunaj rjava (7.5YR4/2), znotraj rjava (7.5YE5/3); površina: rahlo porozna; okras: snop petih valovnic pod vodoravnima žleboma; sestava: drobnozrnata s primesmi organskih snovi; v. 2,5 cm, š. 2,3 cm.

360 SE 137, kv. C25/26, inv. št. AIII 1571

Odlomek ostenja posode; izdelava: na počasnem lončarskem vretenu; barva: zunaj in znotraj svetlo rjava (7.5YR6/4); površina: raskava; okras: snop štirih valovnic; sestava: drobnozrnata s primesmi kremenčevega peska; v. 4 cm, š. 3,7 cm.

361 SE 137, kv. C25/26, inv. št. AIII 1572

Odlomek ostenja posode; izdelava: na počasnem lončarskem vretenu; barva: zunaj in znotraj zelo blede rjava (10YR7/4); površina: hrapava; okras: snop petih valovnic; sestava: grobozrnata s primesmi kremenčevega peska; v. 3 cm, š. 3,3 cm.

362 SE 137, kv. C25/26, inv. št. AIII 1573

Trije odlomki dna lonca; izdelava: na lončarskem vretenu; barva: zunaj rumenkasto rdeča (5YR6/6) do zelo temno siva (5YR3/1), znotraj rjava (7.5YR5/4); površina: porozna; sestava: drobnozrnata s primesmi organskih snovi; pr. d. 6,5 cm.

363 SE 137, kv. C25/26, inv. št. AIII 1574

Odlomek dna lonca z ostenjem; izdelava: na lončarskem vretenu; barva: zunaj rdeče rumena (5YR6/6) do temno rdeče siva (5YR4/2), znotraj rjava (7.5YR5/3); površina: porozna; sestava: drobnozrnata s primesmi organskih snovi; pr. d. 9,8 cm.

364 SE 137, kv. C25/26, inv. št. AIII 1575

Odlomek dna posode; izdelava: na počasnem lončarskem vretenu; barva: zunaj in znotraj zelo temno sivkasto rjava (10YR3/2); površina: porozna; sestava: drobnozrnata s primesmi organskih snovi; v. 3 cm, š. 4 cm.

365 SE 137, kv. C25/26, inv. št. AIII 1576

Odlomek dna lonca; izdelava: na lončarskem vretenu; barva: zunaj temno siva (10YR4/1), znotraj blede rjava (10YR6/3); površina: porozna; sestava: drobnozrnata s primesmi organskih snovi; pr. d. 6,7 cm.

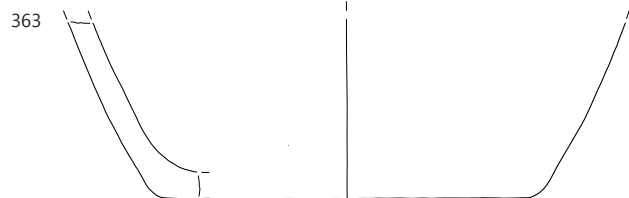
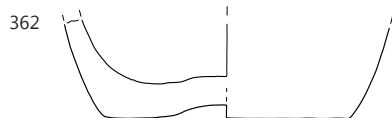
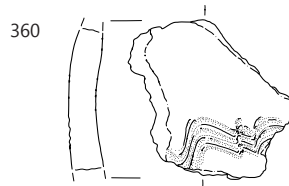
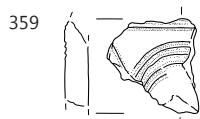
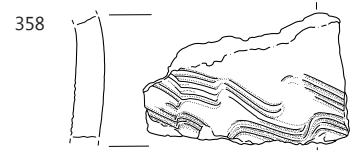
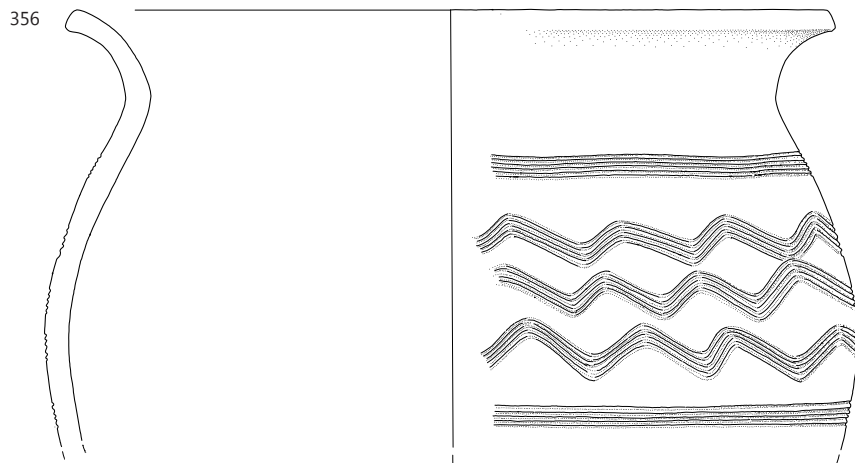
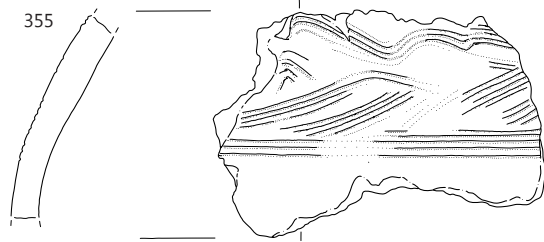
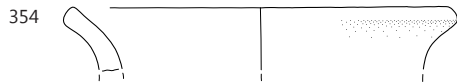
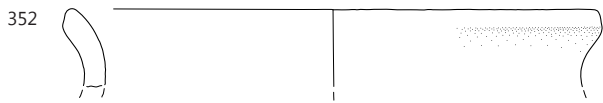
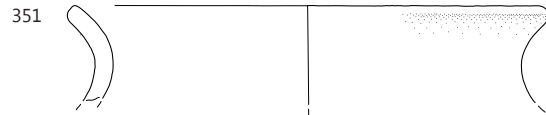

SE 137, merilo 1 : 2.

366 SE 137, kv. C25/26, inv. št. AIII 1577

Trije odlomki dna lonca; izdelava: na lončarskem vretenu; barva: zunaj sivkasto rjava (10YR5/2), znotraj svetlo rjava (7.5YR6/4) do črna (2.5Y2.5/1); površina: porozna; sestava: drobnozrnata s primesmi organskih snovi; pr. d. 9,8 cm.

367 SE 137, kv. C25/26, inv. št. AIII 1578

Odlomek ustja lonca; izdelava: na lončarskem vretenu; barva: zunaj in znotraj zelo temno siva (10YR3/1); površina: porozna; sestava: drobnozrnata s primesmi organskih snovi; v. 1,2 cm, š. 2,7 cm.

368 SE 137, kv. C25/26, inv. št. AIII 1579

Štirje odlomki ustja lonca; izdelava: na lončarskem vretenu; barva: zunaj zelo temno siva (10YR3/1), znotraj temno sivkasto rjava (10YR4/2); površina: porozna; sestava: drobnozrnata s primesmi organskih snovi; v. 3 cm, š. 2,5 cm.

369 SE 137, kv. C25/26, inv. št. AIII 1580

Odlomek ostenja posode; izdelava: na počasnem lončarskem vretenu; barva: zunaj sivkasto rjava (10YR5/2), znotraj rjava (7.5YR5/3); površina: porozna; okras: snop štirih valovnic nad snopom šestih vodoravnih žlebov; sestava: grobozrnata s primesmi organskih snovi; v. 3,5 cm, š. 2,5 cm.

369a SE 137, C 26, inv. št. AIII 1581

Steklena jagoda črne barve, ki ima rahlo nakazana dva člena; v. 0,5 cm, pr. 0,5 cm.

370 SE 148, kv. A42, inv. št. AIII 1673

Trije odlomki ostenja posode; izdelava: na počasnem lončarskem vretenu; barva: zunaj svetlo rjava (7.5YR6/4), znotraj rdečkasto rumena (5YR6/6); površina: porozna; okras: snopa valovnic s petimi in štirimi črtami; sestava: drobnozrnata s primesmi organskih snovi; v. 3,5 cm, š. 4 cm.

371 SE 148, kv. A42, inv. št. AIII 1674

Odlomek ostenja posode; izdelava: na počasnem lončarskem vretenu; barva: zunaj rumenkast rdeča (5YR5/8), znotraj rdečkasto rumena (5YR5/8); površina: porozna; okras: snopa valovnic s petimi črtami; sestava: drobnozrnata s primesmi organskih snovi; v. 3,5 cm, š. 2 cm.

372 SE 150, kv. B23, inv. št. AIII 1676

Odlomka ostenja posode; izdelava: na lončarskem vretenu; barva: zunaj blede rjava (10YR6/3), znotraj temno siva (10YR4/1); površina: raskava; okras: snopa valovnic s štirimi in petimi črtami; sestava: drobnozrnata s primesmi kremenčevega peska in sljude; v. 3,5 cm, š. 3 cm.

373 SE 150, kv. B23, inv. št. AIII 1677

Odlomek ostenja posode; izdelava: na počasnem lončarskem vretenu; barva: zunaj in znotraj zelo temno siva (10YR3/1); površina: zunaj raskava, znotraj hrapava; okras: trije vzporedni vodoravni žlebi pod pošnim žlebom; sestava: drobnozrnata s primesmi drobnega peska; v. 4,7 cm, š. 2,8 cm.

374 SE 150, kv. B23, inv. št. AIII 1675

Odlomka ustja in ostenja lonca; izdelava: na lončarskem vretenu; barva: zunaj in znotraj temno siva (10YR4/1); površina: hrapava; okras: snop štirih valovnic pod snopom petih vodoravnih kanelur; sestava: drobnozrnata s primesmi kremenčevega peska in sljude; pr. u. 21,4 cm.

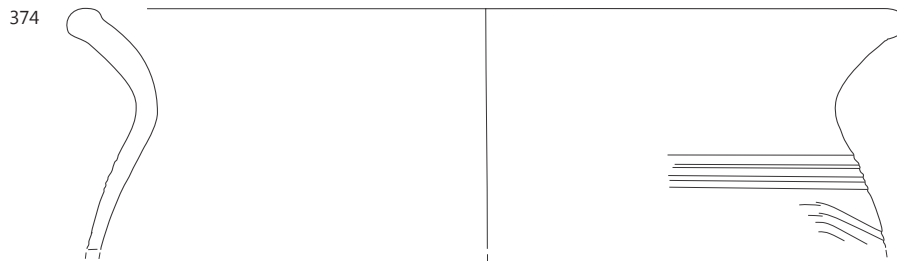
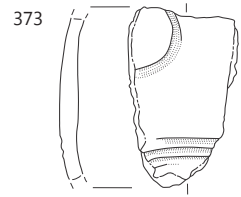
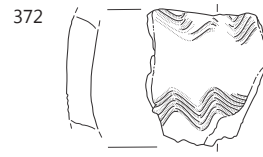
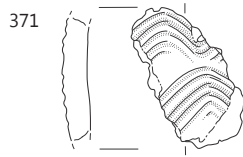
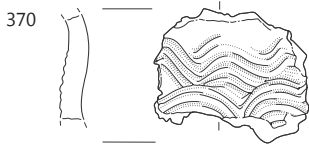
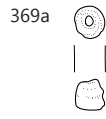
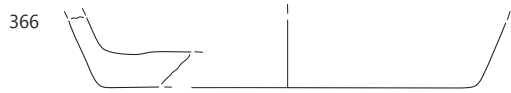

336–339, 369a SE 137, 370–371 SE 148, 372–374 SE 150; 369a merilo 1 : 1, ostalo merilo 1 : 2.