

BOHOVA

Katarina Udovč

110

Arheologija na avtocestah Slovenije

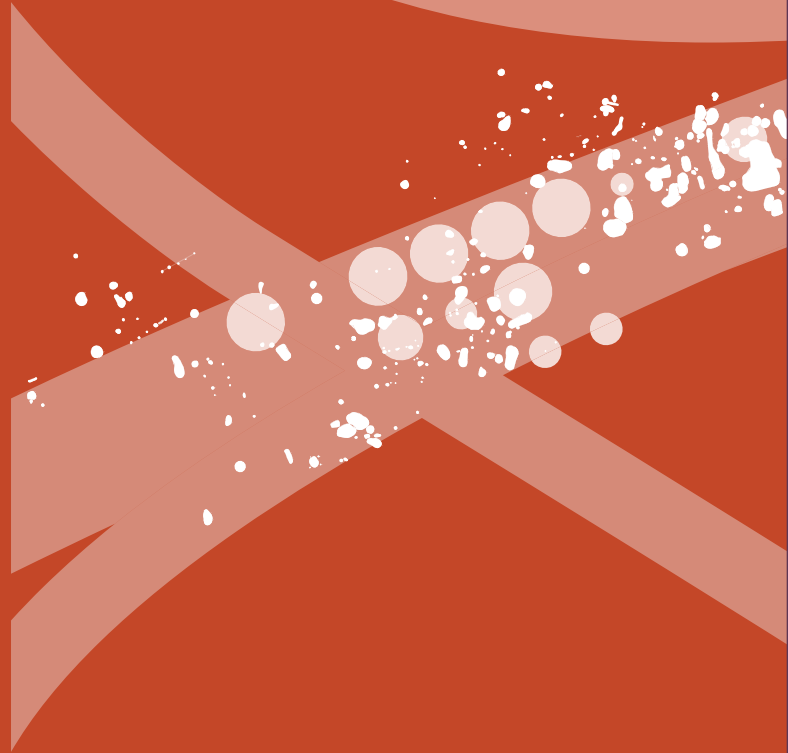

BOHOVA

Katarina Udovč

∴ Prispevki: Mira Strmčnik Gulič, Ivan Tušek, Slavko Ciglencečki,
Saša Djura Jelenko, Vesna Koprivnik, Janez Dirjec,
Metka Culiberg, Alojz Šercelj, Andrej Šemrov



Uredniški odbor

- : Barbara Nadbath, glavna in odgovorna urednica
- : Bojan Djurič, strokovni svetovalec
- : Tomaž Fabec, pomočnik glavne urednice
- : Nives Zupančič, oblikovalka zbirke in likovna urednica
- : Vanja Celin, tehnična urednica
- : Matija Črešnar, član
- : Milan Sagadin, član
- : Maša Saccara, članica
- : Katharina Zanier, članica
- : Bernarda Županek, članica

Izdajatelj

- : Zavod za varstvo kulturne dediščine Slovenije
- : Poljanska cesta 40, SI-1000 Ljubljana

Zanj

- : Jernej Hudolin, generalni direktor

Avtorica

- : Katarina Udovč
- : Zavod za varstvo kulturne dediščine Slovenije,
- : Center za preventivno arheologijo
- : Poljanska c. 40, SI-1000 Ljubljana
- : katarina.udovc@zvks.si

Ostali avtorji

- : Mira Strmčnik Gulič
- : Zvezna ulica 68, SI-2000 Maribor
- : mira.strmcnik.gulic@gmail.com

- : Ivan Tušek
- : Peršonova ulica 12, SI-2250 Ptuj
- : ivan.tusek.pajo@gmail.com

- : Slavko Ciglenceki
- : Inštitut za arheologijo,
- : Znanstvenoraziskovalni center SAZU
- : Novi trg 2, SI-1000 Ljubljana
- : slavko.ciglenceki@zrc-sazu.si

- : Saša Djura Jelenko
- : Koroški pokrajinski muzej
- : Glavni trg 24, SI-2380 Slovenj Gradec
- : sasa.djura.jelenko@kpm.si

- : Vesna Koprivnik
- : Pokrajinski muzej Maribor
- : Grajska ulica 2, SI-2000 Maribor
- : vesna.koprivnik@museum-mb.si

- : Janez Dirjec
- : Inštitut za arheologijo,
- : Znanstvenoraziskovalni center SAZU
- : Novi trg 2, SI-1000 Ljubljana
- : iza@zrc-sazu.si

- : Andrej Šemrov
- : Numizmatični kabinet,
- : Narodni muzej Slovenija
- : Prešernova 20, SI-1000 Ljubljana
- : andrej.semrov@nms.si

- : Metka Culiberg
- : Jadranska 17, SI-1000 Ljubljana
- : meta.culiberg@gmail.com

- : Alojz Šercelj †

Recenzentka

- : Irena Lazar
- : Inštitut za arheologijo in dediščino,
- : Fakulteta za humanistične študije,
- : Univerza na Primorskem
- : Titov trg 5, SI-6000 Koper
- : irena.lazar@upr.si

Lektorica

- : Nina Krajnc (slovenščina)

Oblikovanje in prelom

- : Nives Zupančič

Tehnična priprava publikacije

- : Vanja Celin, Nives Zupančič

Računalniška obdelava in priprava slik

- : Danilo Cvetko

Fotografije – terenski posnetki

- : Primož Predan, Ivo Bizjak

Načrt najdišča

- : Mira Strmčnik Gulič, Slavko Ciglenceki,
- : Saša Djura Jelenko, Vesna Koprivnik,
- : Marija Lubšina Tušek, Ivan Tušek

Terenske risbe

- : Zmago Kovač, Mario Antonič, Milena Antonič,
- : Marko Vihar, Darko Plohl

Geodetske izmere

- : Bogo Žontar, Peter Slana

Risbe predmetov

- : Andro Gjura, Drago Oman

Digitalizacija risb predmetov

- : Saša Djura Jelenko, Darja Črešnar, Vlado Pogač

Digitalizacija terenskih risb

- : Ivo Bizjak, Danilo Cvetko

Fotografije predmetov

- : Ivo Bizjak, Davorin Ciglar Milosavljevič

Postavitev tabel v katalogu najdb

- : Nataša Svenšek

Ljubljana, 2023**Spletna izdaja**

Vse edicije zbirke Arheologija na avtocestah Slovenije so brezplačne.
www.zvks.si/sl/kategorija-publikacije/e-knjige

Vse raziskave je omogočil DARS, d.d.

Vsebina

1	Uvod	5
2	Geografski oris	6
3	Arheološka podoba prostora	8
4	Metodologija dela	11
5	Stratigrafska podoba najdišča <i>Saša Djura Jelenko, Ivan Tušek, Vesna Koprivnik, Slavko Ciglencečki</i>	13
6	Interpretacija najdišča <i>Saša Djura Jelenko, Ivan Tušek, Vesna Koprivnik, Slavko Ciglencečki</i>	19
	6.1 Faza I	19
	6.2 Faza II	23
	6.3 Faza III	25
7	Gradivo	26
	7.1 Prazgodovina	26
	7.2 Rimska doba	26
	7.3 Srednji in novi vek	33
8	Analize	34
	8.1 Živalske kosti <i>Janez Dirjec</i>	34
	8.2 Radiokarbonska analiza C ¹⁴	35
	8.3 Novci <i>Andrej Šemrov</i>	35
	8.4 Karpološke analize <i>Metka Culiberg, Alojz Šercelj</i>	36
9	Interpretacija najdišča v času in prostoru <i>Mira Strmčnik Gulič</i>	37
10	Sklep	39
11	Literatura	41

12
⋮ Katalog stratigrafskih enot 44

13
⋮ Katalog najdb 57

1 Uvod

Trasa avtoceste je bila v skladu z metodologijo arheološke stroke pregledana s predhodnim ekstenzivnim terenskim pregledom, ki pa na trasi čez območje najdišča ni pokazal pozitivnih arheoloških rezultatov.

Pri arheološkem nadzoru smo ob spremljanju zemeljsko-gradbenih del na trasi HC Slivnica–BDC odkrili še nepoznano najdišče iz rimskega obdobja s posameznimi elementi prazgodovinske in zgodnj srednjeveške poselitve. Arheološko najdišče se je razprostiralo na zemljiščih 816/1, 816/4, 819/1, 819/4, 820/1, 820/4, 835/1 in 1132/1, vse k. o. Razvanje.

Skladno z izhodišči SAAS-a (SAAS 1994) smo zaradi ogrožanja arheološkega najdišča z gradbenimi deli začeli z reševalnimi oziroma zaščitnimi arheološkimi izkopavanji. Po sklenjeni pogodbi št. 81/2000 z DARS-om smo začeli z arheološkimi izkopavanji. V času od 9. 7. 1997 do 2. 9. 1997 smo v 56 delovnih dneh raziskali in za gradnjo sprostili okoli 5000 m² površine. Sistematično smo raziskali 3624 m² površine, na preostali površini smo preverili obstoj morebitnih arheoloških ostalin. Pri izkopavanjih je sodelovala ekipa 121 članov. Globina izkopa je segala od 0,50 do 1,20 m. Plasti smo, kjer je bilo mogoče, snemali po stratigrafskih enotah in vodili enak sistem arheološke dokumentacije kot na ostalih najdiščih. Teren smo sproščali po etapah glede na potrebe izvajalcev (deviacija ceste, telekom, dva kraka za plinovod,...), kar je poleg slabega vremena še dodatno oteževalo potek samih raziskav. O težavah in poteku del smo se sproti dogovarjali z investitorjem in izvajalci gradbenih del. Na jugovzhodni strani so se arheološke ostaline nadaljevale pod obstoječo cesto in so bile nedostopne za raziskave, na južni strani pa smo zadeli na rob arheološkega najdišča.

Izkopavanja je vodila Mira Strmčnik Gulič, univ. dipl. arheolog, kons. svetovalka, sodelovali so še arheologi dr. Slavko Ciglencečki, univ. dipl. arheolog, Saša Djura Jelenko, univ. dipl. arheolog, Vesna Koprivnik, univ. dipl. arheolog, Marija Lubšina Tušek, univ. dipl. arheolog, in Ivan Tušek, univ. dipl. arheolog. Sodelujoči arheologi so opisali stratigrafsko podobo, interpretirali najdišče in izdelali katalog najdb (Strmčnik Gulič *et al.* 2000), na čemer bo osnovana objava. Nadzor sta s strani investitorja opravila Janez Umek, inž. gradb., in Vlado Horvat, inž. gradb.

2 Geografski oris

Arheološko najdišče Bohova – Pri kapel'ci, z evidenčno številko dediščine 15538, leži v občini Hoče–Slivnica, v severovzhodni Sloveniji (sl. 1, 2). Območje na severu omejujejo Slovenske gorice, na jugozahodu severovzhodni obronki Pohorja, na jugovzhodu pa se odpirata Dravsko polje oziroma robno območje obsežne Panonske ravnine. Dravsko polje se razteza od Maribora proti vzhodu in jugovzhodu do Ptujja, proti zahodu do Pragerskega in proti jugu do vzhodnega haloških gričev. Površje polja je položno nagnjeno od severozahoda proti jugovzhodu. Vrhnja plast sestavljajo holocenske in pleistocenske prodne in glinaste naplavine. Najnižji del, ob dravski strugi, je holocenska ravnica. Ravninski del Dravskega polja je razčlenjen na nizke terase, ki ponekod neopazno prehajajo druga v drugo. Na zahodu meji Dravsko polje na Pohorje, zgrajeno iz metamorfni kamnin, ki obdajajo tonaliti lakolit. Severni in vzhodni rob Pohorja sestoji iz terciarnih sedimentnih kamnin. Metamorfne kamnine nikjer ne segajo do dravske struge. Levi breg reke večinoma sestoji iz terciarnih sedimentnih kamnin, desni pa iz pleistocenskega in holocenskega proda in peska, s katerim je zasuto Dravsko polje (Žlebnik 1982, 153–155).

Na ravninskem območju dosežejo nadmorske višine v severozahodnem delu okoli 260 metrov in se postopoma znižujejo proti jugovzhodu, kjer znašajo okrog 210 metrov. V ravninskem delu so razporejena številna vaška naselja, na podlagi katerih lahko rečemo, da je to območje med najbolj naseljenimi predeli v Sloveniji. Arheološko najdišče Bohova

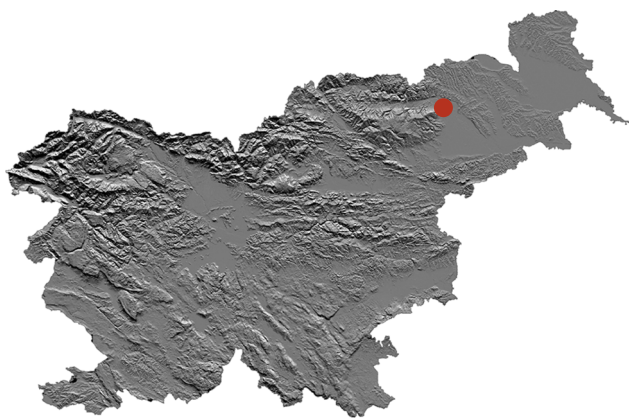

1 Geografski položaj najdišča na DMR 100; ©GURS.

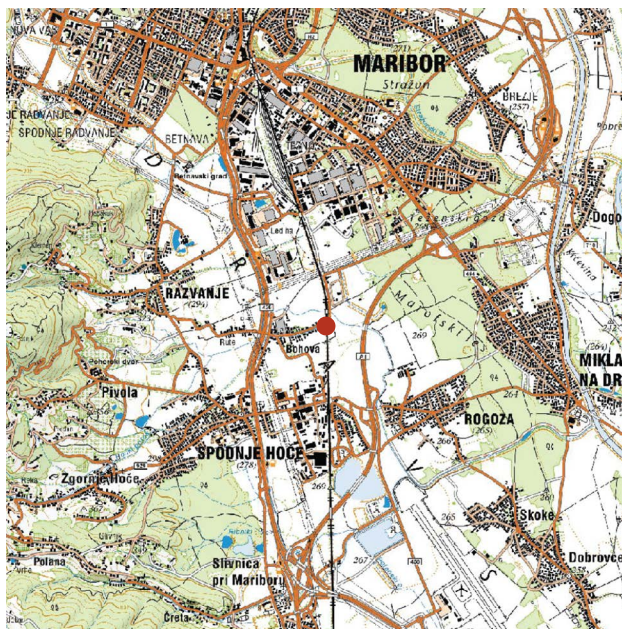

2 Lokacija najdišča na geografski karti; vir: <https://ipi.eprostor.gov.si/jgp/data>. Merilo 1 : 100 000.

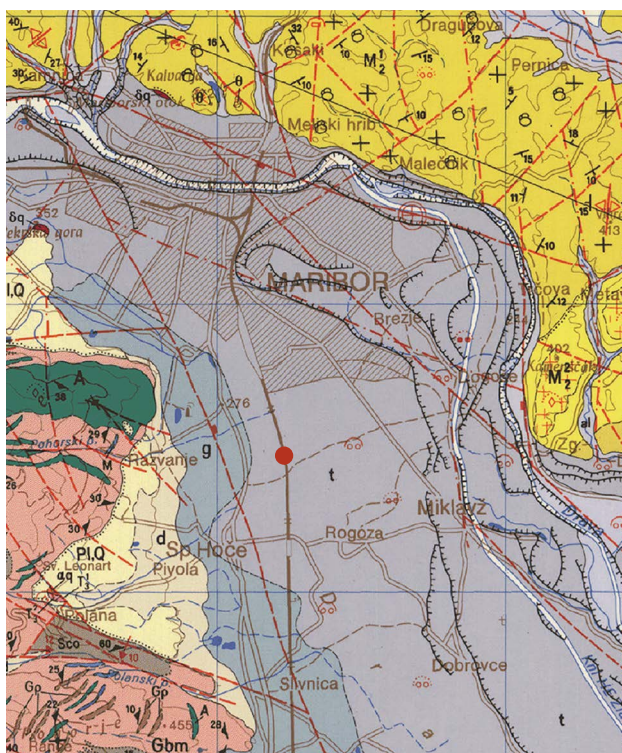

3 Lega arheološkega najdišča na geološki karti, osnovna geološka karta SFRJ, L33–56 (Mioč, Žnidarčič 1989). Merilo 1 : 125 000.

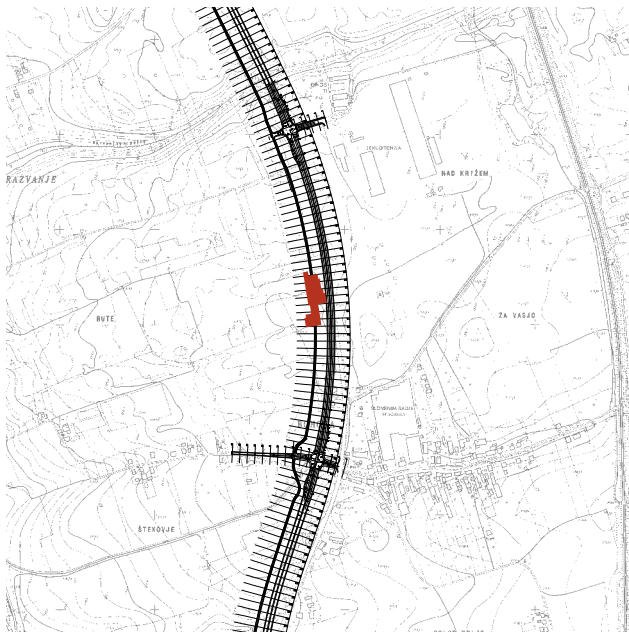

4 Položaj najdišča na topografski karti, podlaga TTN5 in idejni projekt DARS, ©GURS, ©DARS. Merilo 1 : 20 000.



5 Lega arheološkega najdišča Bohova na Franciscejskem katastru, SI AS 177/M/F/M545, lista A04 in A06, AS 177/M/F/M756, list A02; ©Arhiv Slovenije; georeferenciran. Merilo 1 : 20 000.

leži na meji med dvema geološkima osnovama, in sicer med t. i. terasnimi sedimenti in peščeno glino z lečami proda (sl. 3). Med terasnimi sedimenti, označenimi s simbolom »t«, prevladuje predvsem prod (70 %), ki mu sledita pesek (20 %) in peščena glina (10 %). Prodniki so v glavnem iz metamorfni in magmatskih kamnin, v manjši meri pa tudi iz karbonatnih sedimentov. Sortiranost je slaba, velikost posameznih prodnikov pa spremenljiva, od nekaj centimetrov do nekaj decimetrov. Peščeno glino, označeno s simbolom »g«, najdemo ob južnem robu Apaškega polja, v dolinah Ščavnice in Pesnice ter v zahodnem oziroma jugozahodnem delu Dravskega polja med Mariborom, Pragerskim in dalje proti jugovzhodu, do obrobja Dravinjskih gor. Glina leži na peščeno-prodnati podlagi. Barva glin je siva do sivorjava in ima kroglasto krojitev. Ponekod vsebuje leče peščenega proda, ki so večinoma tanjše, in se hitro izklinjajo (Mioč, Žnidarčič 1989).

Območje je na franciscejskem katastru vrisano kot polje (sl. 4, 5). Tudi pred izkopavanji je bilo njivska površina (sl. 6). Kot posebnost pokrajine moramo omeniti izgone oziroma izgonsko pokrajino; tako pojmujejo umetno narejen namakalno-izsuševalni sistem. Vodotoke s Pohorja so speljali v umetne struge, narejene na glinastih sedimentih, ki so jih potoki prinesli s sabo. Umetno izkopanim in narejenim strugam vodotokov so prilagodili tudi tlorise vasi. Na potok je vezana cesta skozi vas in z njo lega ter usmeritev posameznih hiš in kmetij (Baš 1937, 334; Magdič 2018, 38–39).



6 Pogled na arheološko najdišče Bohova na začetku izkopavanj.

3 Arheološka podoba prostora

Ugodna lega na stičišču treh geografsko in gospodarsko različnih predelov je omogočala naseljevanje v vseh obdobjih. Zahodno od Bohove ležijo naselja in arheološka najdišča med Razvanjem in Pivolo, jugovzhodno Rogoza, jugozahodno Spodnje Hoče in Čreta ter južno Slivnica, Orehova in Hotinja vas.

V letih 1988 in 1989 so ob gradnji orglarske delavnice pri župnijski cerkvi v Spodnjih Hočah (sl. 7: 1) izkopali naselbinske jame iz obdobja lasinjske kulture (Strmčnik Gulič 1989; Strmčnik Gulič 1990; Strmčnik Gulič 2003a; Kramberger 2014a, 243; Kramberger 2014b, 76–80; Kramberger 2020; Kramberger 2021b), kar so najstarejše najdbe z obravnavanega območja. V okolici Slivnice oziroma na trasi avtoceste mimo vasi so izkopali več arheoloških najdišč, ki jih razlikujemo po številkah. Na Slivnici 1 (sl. 7: 2) so dokumentirali naselbinske jame s keramiko, okrašeno z brazdastim vrezom, in do zdaj edine sledi stavb iz srednjega eneolitika (Strmčnik Gulič 2001, 120, sl. 4; Strmčnik Gulič 2003b), na Slivnici 3b dva plana žgana grobova (Murko *et al.* 2008), na Slivnici 1 sledi poselitve iz srednje bronaste dobe (2. tisočletje pr. n. št.) in mlajše železne dobe, na Slivnici 2b pa sledi nižinske poselitve iz mlajše železne dobe (Strmčnik Gulič 2003c, 237–238; Strmčnik Gulič 2003b, 239; Kramberger 2021a). V mlajši železni dobi je bila poseljena tudi lokacija današnje trgovine Hofer v Spodnjih Hočah (Kajzer Cafnik, Predan 2006). Na Rogozi (sl. 7: 3) so izkopali večobdobno najdišče, ki je bilo poseljeno od eneolitika do pozne bronaste dobe. Poleg naselbinskih ostalin so odkrili še tlakovano pot in štiri gomile iz obdobja starejše železne dobe (Strmčnik Gulič 2003d, 234; Črešnar 2010; Črešnar 2022). Naselbinske ostaline iz zgodnje bronaste dobe, naselje, zgrajeno v stojkasti tehniki iz pozne bronaste dobe, grobove iz zgodnjega obdobja mlajše železne dobe in rimske ostaline so izkopali v Orehovi vasi (sl. 7: 4) (Grahek 2015). V čas starejše železne dobe sodi večje gomilno grobišče z danes sploščenimi večjimi in manjšimi gomilami, ki se je razprostiralo med Razvanjem in Pivolo (sl. 7: 5) (Teržan 1990, 70, 325–336). V isto obdobje sodita višinska utrjena, slabše raziskana, naselbina na Čreti pri Mariboru (sl. 7: 6) (Pahič 1973, 525–529; Teržan 1990, 340–341) in nižinska naselbina ruralnega značaja v Hotinji vasi (sl. 7: 7) (Gerbec 2015; Gerbec 2019, 473–486). Žrmlje in odlomke bronastodobne keramike, drobce ožgane gline

ter vkopa za stojko so izkopali na lokaciji Bohova – arheološko najdišče Za križem (Kajzer Cafnik, Murko 2011, 23–24), odlomke keramike iz rimske dobe pa na najdišču Bohova 2 – arheološko najdišče Za vasjo (Djurić 2003, 97). Čez današnje t. i. mariborsko območje sta vodili pomembni rimski cesti. Cesta *Celeia–Flavia Solva* je potekala v smeri sever–jug, cesta *Poetovionia–Virunum* pa vzhod–zahod.

Na arheološkem najdišču Bohova – Pri kapel'ci so izkopali poškodovane ostanke gospodarsko-stanovanjskega kompleksa (Strmčnik Gulič 2003e, 98). Uvrščamo ga v sklop rimskih vil, ki so nastale ob vznožju Pohorja. V ta sklop sodijo še vile v Bohovi, Hočah in Betnavi. V Hočah (sl. 7: 1) so pod gradbenim posegom iz rimske dobe dokumentirali naselbinske ostanke iz eneolitika in bronaste dobe. Boga te arhitekturne ostaline so razdelili na tri faze, ki izpričujejo kontinuiteto poselitve od zgodnje do pozne rimske dobe (Strmčnik Gulič 1990, 135). Vzhodno od Hoč in severno od obravnavane vile Bohova 3 oziroma Bohova – Pri kapel'ci so v Bohovi izkopali obsežen areal vile rustike. Ohranili so se temelji objektov. Zgrajeni so bili iz rečnih oblic in vkopani v peščeno podlago. Ponekod so izkopali tudi zid iz neobdelanih lomljenecv in prodnikov z maltnim vezivom. Dokumentirali so stanovanjsko poslopje s hipokavstom in bivalnimi prostori, poleg tega pa še sedem gospodarskih poslopj in obrtno storitveno cono s štirinajstimi manjšimi prostori (Strmčnik Gulič 1990, 136–138, sl. 2, 3). Vzhodno od betnavskega gradu so izkopali del stavbe z ohranjenim hipokavstom in leseno stavbo pravokotnega tlorisa, ki ga nakazujejo obrisi jam za stojke. Med drobnimi najdbami je najštevilnejše zastopana groba hišna lončenina, ki ima največ tipskih podobnosti z najdišči ob južnem Pohorju. V ornamentiki prevladujeta metličast in glavničast okras, sledi okras plitvih vrezov. Keramične najdbe in novci datirajo objekt med sredino oziroma drugo polovico 3. stoletja in sredino 4. stoletja (Strmčnik Gulič 1990, 138, sl. 4). Jugozahodno od Betnave (sl. 7: 9) so raziskali vilo rustiko v Radvanju (sl. 7: 10), ki je tipološko podobna bohovski. Med drobnimi najdbami prevladujejo keramične zvrsti večinoma domače proizvodnje, ki so opredeljene od sredine 3. do začetka 4. stoletja. Med ruševinami znotraj obodnega zidu rimske vile so odkrili staroslovansko grobišče z 28 grobovi. Grobovi sodijo v čas druge polovice 11. stoletja (Strmčnik

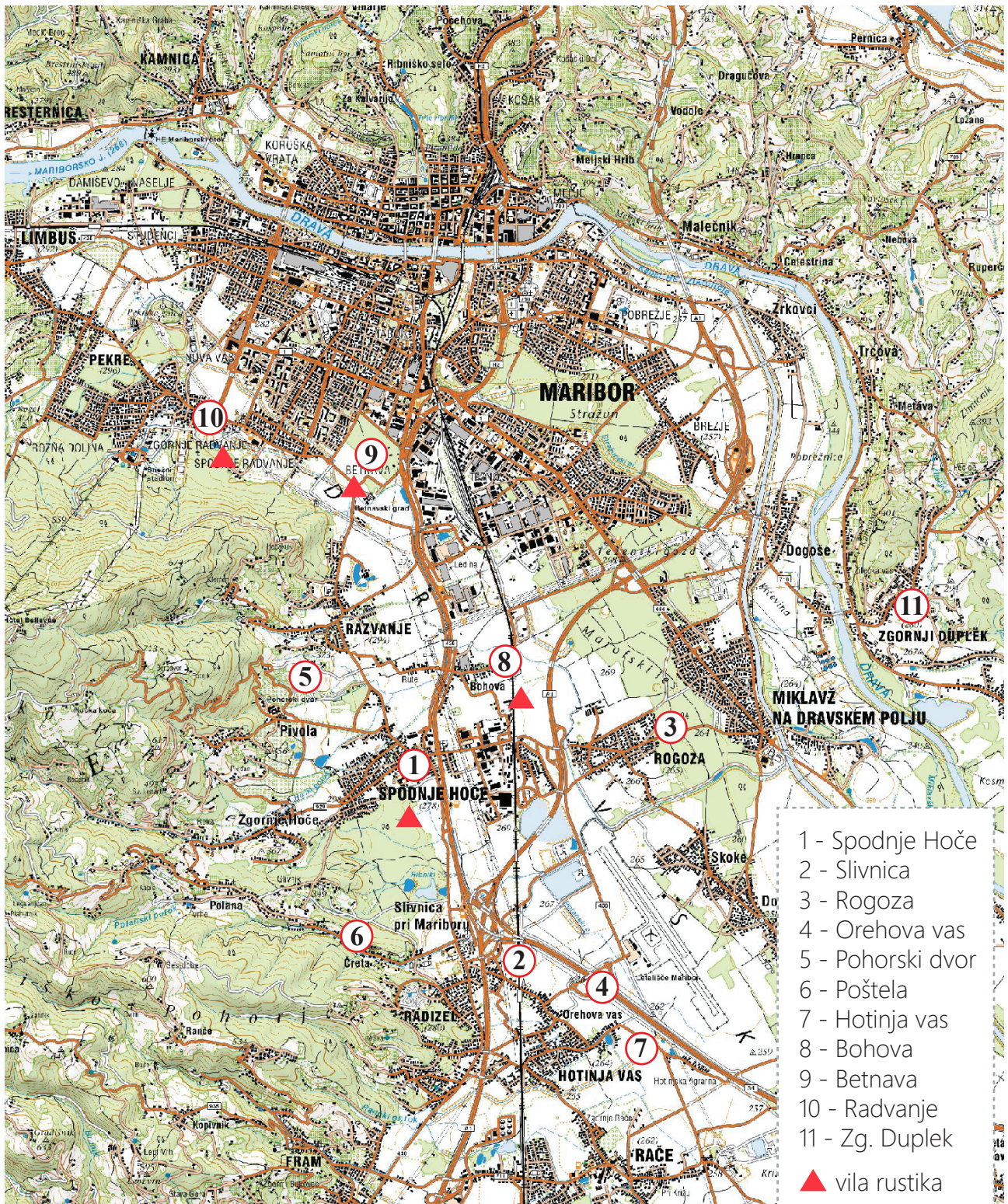

7 Lokacije arheoloških najdišč: 1 Spodnje Hoče, 2 Slivnica, 3 Rogoza, 4 Orehova vas, 5 gomile med Pivolo in Razvanjem, 6 Čreta, 7 Hotinja vas, 8 Bohova, 9 Betnava, 10 Zgornje Radvanje, 11 Zgornji Duplek (vir podatkov: Pahič 1973; Teržan 1990, 256, sl. 1; Teržan 1999; Strmčnik Gulič 2001; Strmčnik Gulič 2003a; Strmčnik Gulič 2003b; Strmčnik Gulič 2003c; Strmčnik Gulič 2003d; Strmčnik Gulič 2003e; Strmčnik Gulič 2003f; Murko *et al.* 2008; Črešnar 2010; Teržan, Črešnar 2012; Grahek 2015; Gerbec 2015 in RKD, ARKAS); vir: Atlas Slovenije, © Mladinska knjiga Založba, d.o.o. Merilo 1 : 100 000.

Gulič 1990, 140–142). Staroslovansko grobišče so odkrili tudi v Zgornjem Dupleku (sl. 7: 11) (Ciglenečki 1975; Strmčnik Gulič 1977; Ciglenečki, Knific 1979). Naselbinske sledi in odlomke keramike iz zgodnjega srednjega veka so dokumentirali in izkopali v Spodnjih Hočah (Kramberger 2021b).

4 Metodologija dela

Arheološke raziskave smo opravili po sprejetem načinu stroke, čeprav so strojni posegi že močno poškodovali arheološke strukture. Zakoličili smo koordinatno mrežo kvadrantov v velikosti 4 × 4 m. Mrežo smo vpeli v Gauss-Krügerjevo projekcijo. V jugozahodnem vogalu izkopnega polja smo začeli s številčenjem kvadrantov. Kvadrante smo zaradi boljšega pregleda in organizacije razdelili na sektorje (praviloma 20 × 20 m). Med njimi smo tekom izkopavanj začasno puščali kontrolne profile debeline 0,50 m. Glavna profila v smeri S–J smo pustili tam, kjer sta ostala po gradbenem posegu, ostali profili so potekali po mejah med sektorji v širini 0,50 m (sl. 8, 9). Izkopavali smo frontalno po slojih oziroma planumsko, pri čemer smo skušali zajeti izpovednost celotnega ogroženega dela najdišča.

Vse spremembe v plasteh in pomembnejše najdbe smo sproti grafično in fotografsko dokumentirali, njihovo lego pa smo trodimenzionalno zajeli še s tahimetrom. Vse najdbe smo natančno označili, očistili, sproti dokumentirali in shranili. Zbirali smo različne vzorce za predvidene analize: določitev vrst lesa, C¹⁴ datacije, za palinološke in metalurške analize ter za določitev izkopanih živalskih kosti. Na terenu smo risali skupne tlorise sektorjev, večinoma v merilu 1 : 50, po potrebi tudi več tlorisov istega sektorja; tlorise posameznih elementov glede na njihovo izpovednost in velikost v merilu 1 : 20; kontrolne profile med sektorji praviloma v merilu 1 : 50; profile in preseke posameznih struktur v merilu 1 : 20. Po končanih izkopavanjih smo za celotno najdišče računalniško sestavili in grafično oblikovali kumulativni končni tloris.

Potek arheoloških raziskav smo ves čas fotografirali (črno-beli, barvni in DIA posnetki) ter občasno snemali s kamero. Za poenotenje opisov in statistično obdelavo smo za posamezne sektorje in enote uporabljali ustrezne obrazce: popis stratigrafskih enot, obrazec za opis posamezne stratigrafske enote, popis risb, popis vzorcev, obrazec za predvidene analize, popis najdb, popis posebnih najdb in obrazec za posamezno posebno najdbo. Teren smo sproščali po etapah oziroma glede na potrebe gradbenih del (deviacija ceste, telekom, dva kraka za plinovod,...), kar je poleg slabega vremena še dodatno oteževalo potek izkopavanj. O vsem smo investitorja sproti obveščali.

raziskano območje
 presek
 kvadrant 4 × 4

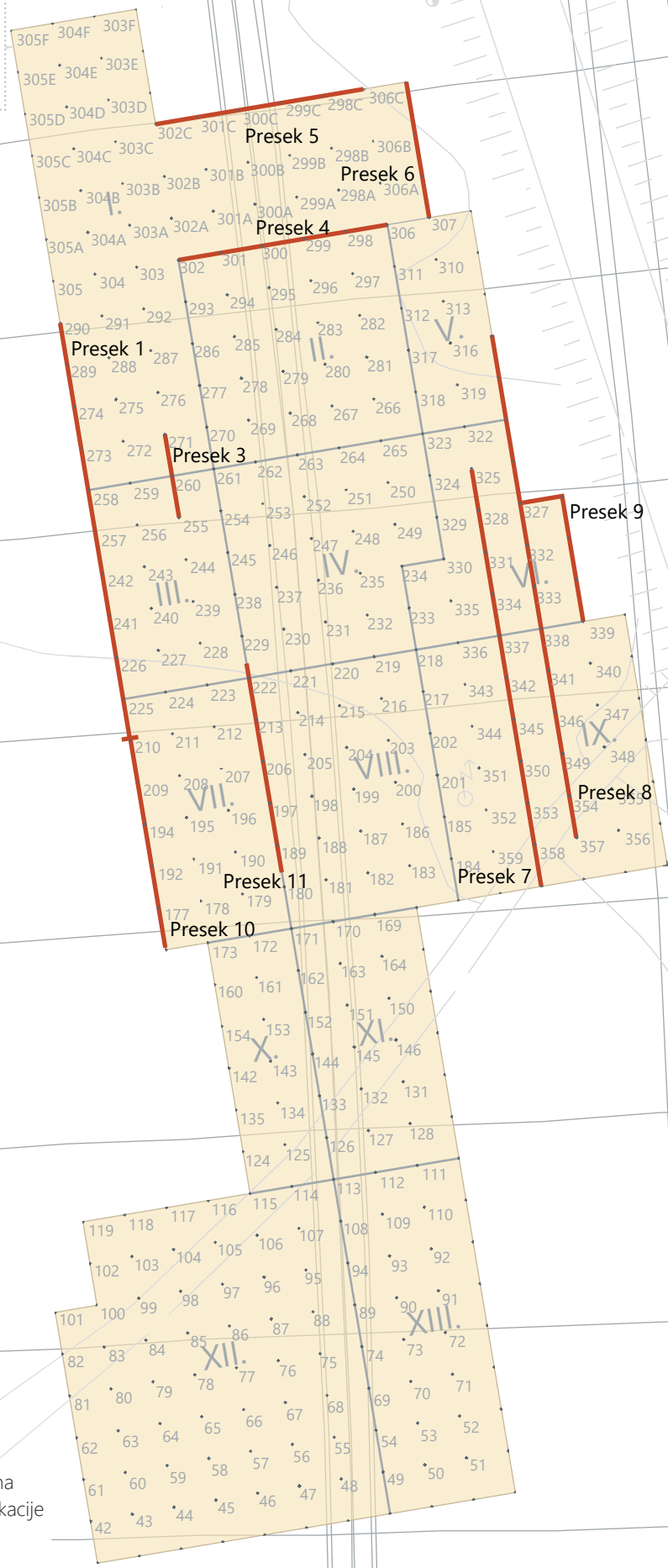

8 Delitev izkopnega polja na sektorje in kvadrante ter lokacije presekov. Merilo 1 : 600.

5 Stratigrafska podoba najdišča

Saša Djura Jelenko, Ivan Tušek, Vesna Koprivnik, Slavko Ciglencečki

Stratigrafsko podobo najdišča bomo predstavili ločeno po sektorjih in kvadrantih, tako kot smo izkopavali in dokumentirali.

Sektorji I, II, III, IV; kvadranti 226–305, 303a–303f, 304a–304f, 305a–305f (sl. 10–12)

Sterilno geološko osnovo na arheološkem območju sektorjev I, II, III in IV predstavljajo prodnato-peskasta plast, ki se je širila v severovzhodnem predelu (SE 5), peskasta plast (SE 6) v zahodnem in osrednjem delu izkopnega polja ter do 0,50 m debela glinena plast (SE 3). Glinena plast SE 3 je prekrivala večino jugozahodnega predela obravnavanih sektorjev. Kulturni plasti SE 14 in SE 2 sta prekrivali arheološko sterilno osnovo. Nad sterilno SE 5 je ležala črna, prodnata plast SE 14 s keramičnimi ter kovinskimi najdbami.

Interpretirali smo jo kot kulturno plast I. poselitvene faze. Pri odstranjevanju te plasti smo naleteli na številne kulturne jame (SE 119, SE 124, SE 126, SE 135, SE 243, SE 246), ognjišča (SE 118, SE 244) in vodnjak (SE 120). Njej istodobna, vendar zaradi različne podlage, ki jo je prekrivala, drugačna, je bila temno rjava kulturna plast SE 2. Prekrivala je rumeno glinasto plast SE 3. Tudi pri odstranjevanju te plasti (SE 2) smo naleteli na številne jame (npr. SE 200, SE 123, SE 242, SE 244, SE 245), stojke (npr. SE 131, SE 134, SE 137), jarek SE 13 ter groblji SE 100 in SE 101. V kv. 323 je SE 2 delno narivala na SE 14. Pri odstranjevanju teh kulturnih plasti s keramičnimi, pa tudi kovinskimi najdbami, smo naleteli na številne jame, vodnjak, kurišča in stojke ter objekt 3. Vse skupaj je prekrivala humusna plast SE 1a ter ruša SE 1, obe v skupni debelini do 0,40 m.

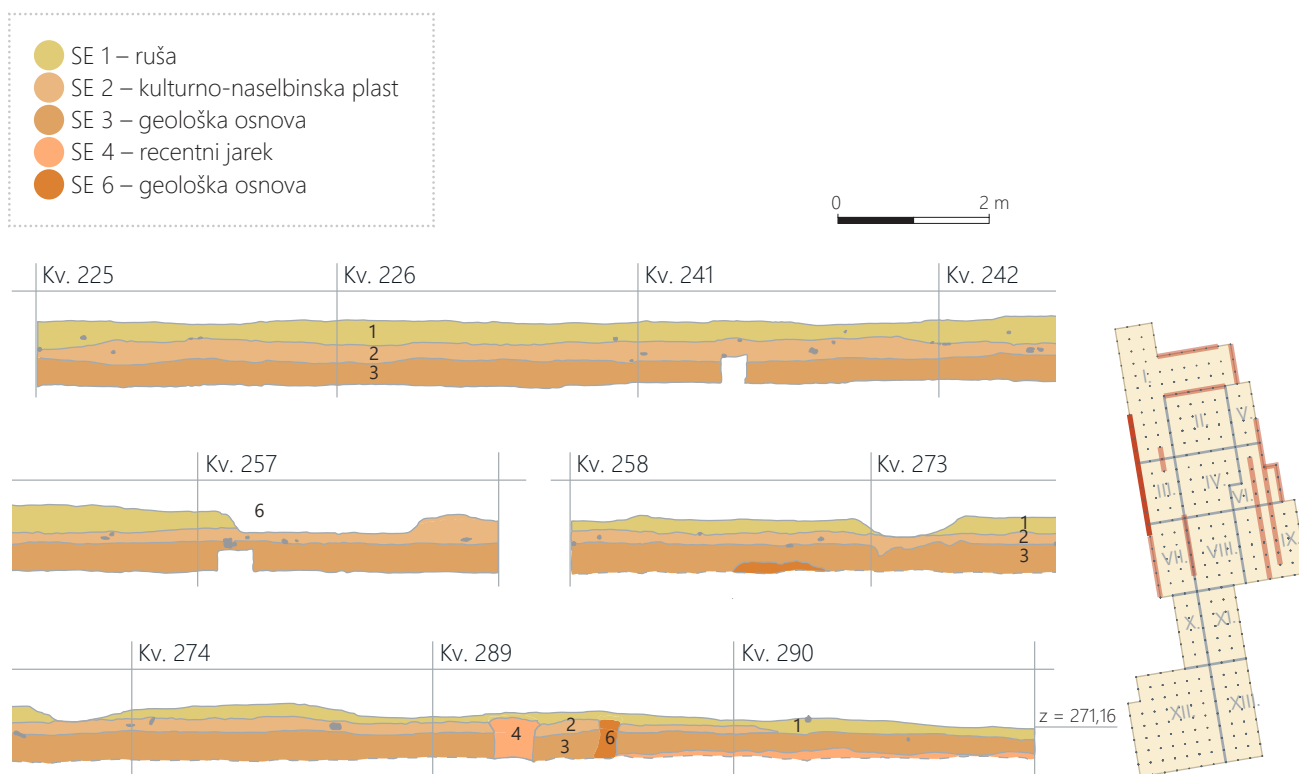

10 Presek 1, zahodni presek sektorjev I in III. Merilo 1 : 100.

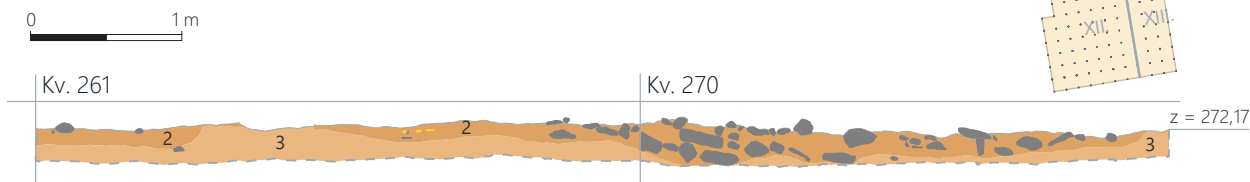
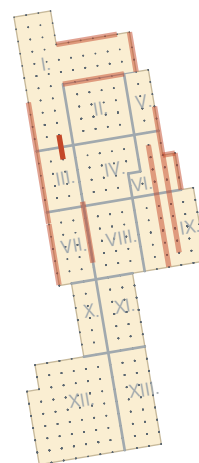
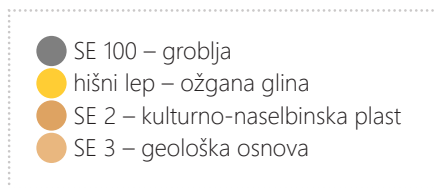

11 Presek 3 v sektorjih I in II. Merilo 1 : 50.



13 Tlakovanje SE 8.



14 Faza II: temelji objekta SE 102 in SE 103.

Poudariti velja, da je skoraj polovico terena prizadel predhodni strojni poseg, zato so nekatere relacije ostale brez natančne vertikalne stratigrafije¹.

Na severovzhodnem delu obravnavanega območja so za potrebe nove poselitve poravnali in ustvarili hodno, prodnato tlakovano površino (SE 8). Naredili so jo iz manjših prodnikov, tesno položenih drug zraven drugega (sl. 13). Tej mlajši poselitveni fazi je pripadal objekt SE 102, SE 103 s pripadajočima stojkama SE 104 in SE 105. Objekt sta poškodovala recentna posega (glej sl. 23a). Še dalje proti severu smo sledili trem grobljam iz lomljenca (SE 109, SE 110 in SE 111), ki so se presenetljivo ohranile dokaj visoko (tik pod travnato rušo) (gl. sl. 24).

Sektorji II–V, V, VI; kvadranti 298a–298c, 299a–299c, 300a–300c, 301a–301c, 302a–302c, 306, 307, 310–313, 316–319, 321, 322, 325, 326 (sl. 15–17)

Zaradi časovne stiske (izgradnja plinovoda) je bil strojno posnet vrhnji del sektorja II–V. Pod od 0 do 0,20 m debelo ornico SE 1, katere debelina se je proti vzhodu večala, je ležala svetlo rjava peščeno-glinena zemljena plast SE 1a. Zasledili smo jo od relativne globine 0,20 do 0,40/0,50 m in se je ravno tako debelila proti vzhodu. V zahodnem delu sektorja II–V smo pod njo naleteli na temno rjavo rahlo zemljeno plast SE 2 z redkimi prodniki (od 0,40 m do globine 0,60 m). V vzhodnem delu je ponekod prehajala v črnorjavo zemljeno plast SE 2b. SE 2 smo dokumentirali tudi v južnem delu sektorja VI v kvadrantu 325.

¹ Ob tako poškodovanem in zatečenem stanju smo privzeli presek (presek 2), ki ga je naredil gradbeni stroj (sl. 41).

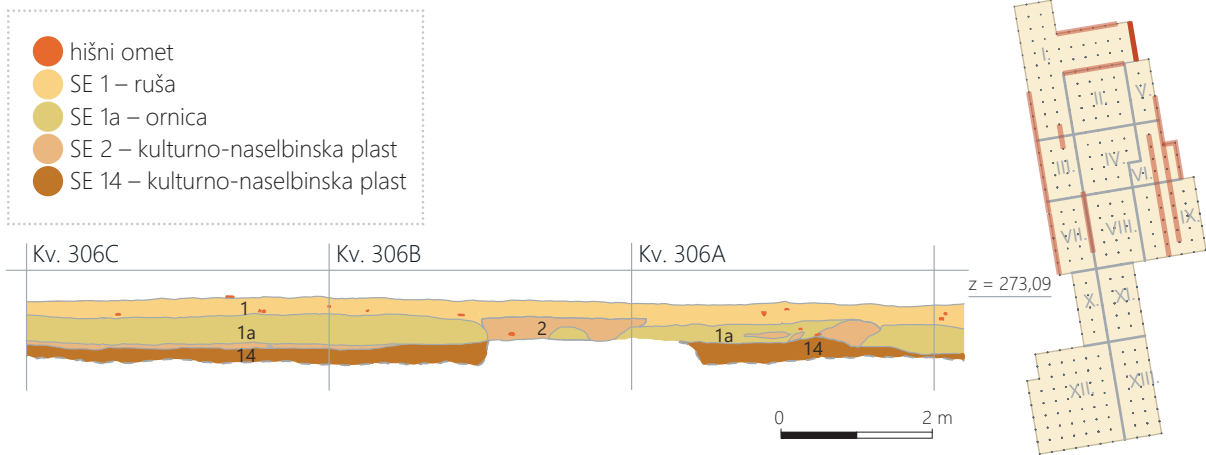

15 Presek 6, vzhodni presek sektorja I. Merilo 1 : 100.

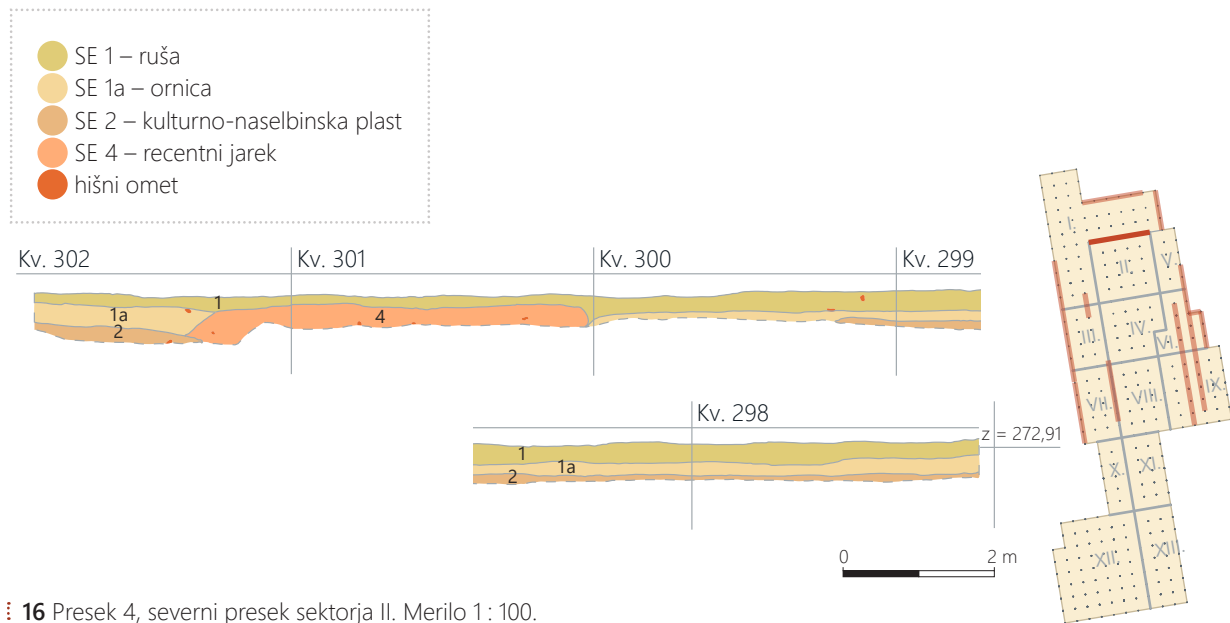

16 Presek 4, severni presek sektorja II. Merilo 1 : 100.

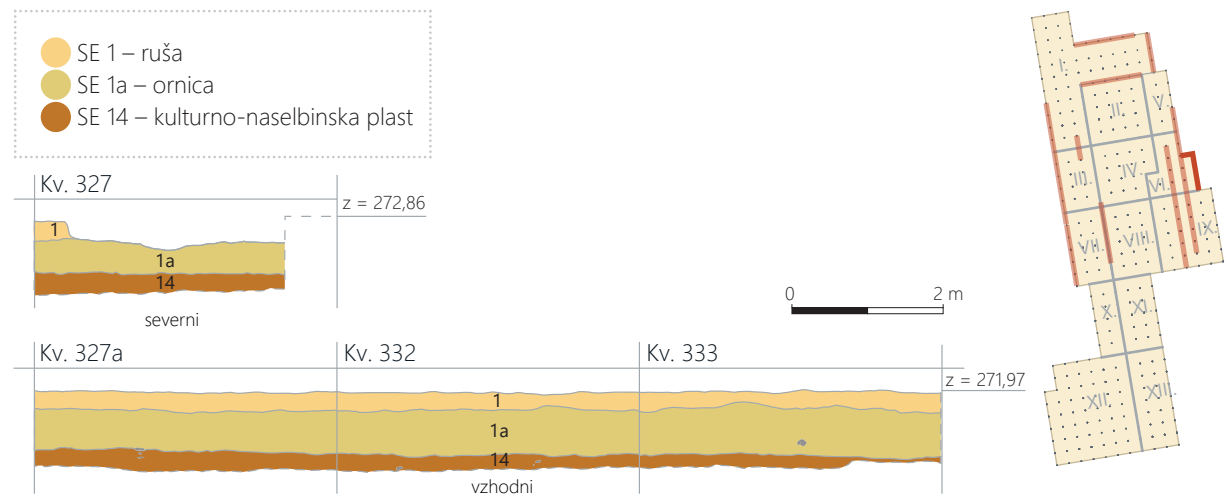

17 Presek 9, severni in vzhodni presek sektorja VI. Merilo 1 : 100.

- SE 402 – groblja
- SE 1 – ruša
- SE 1a – ornica
- SE 2 – kulturno-naselbinska plast
- SE 3 – geološka osnova
- SE 14 – kulturno-naselbinska plast

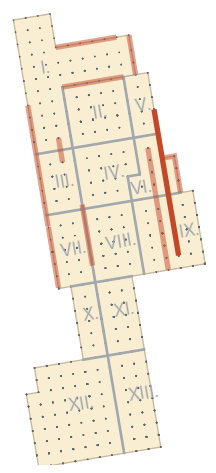
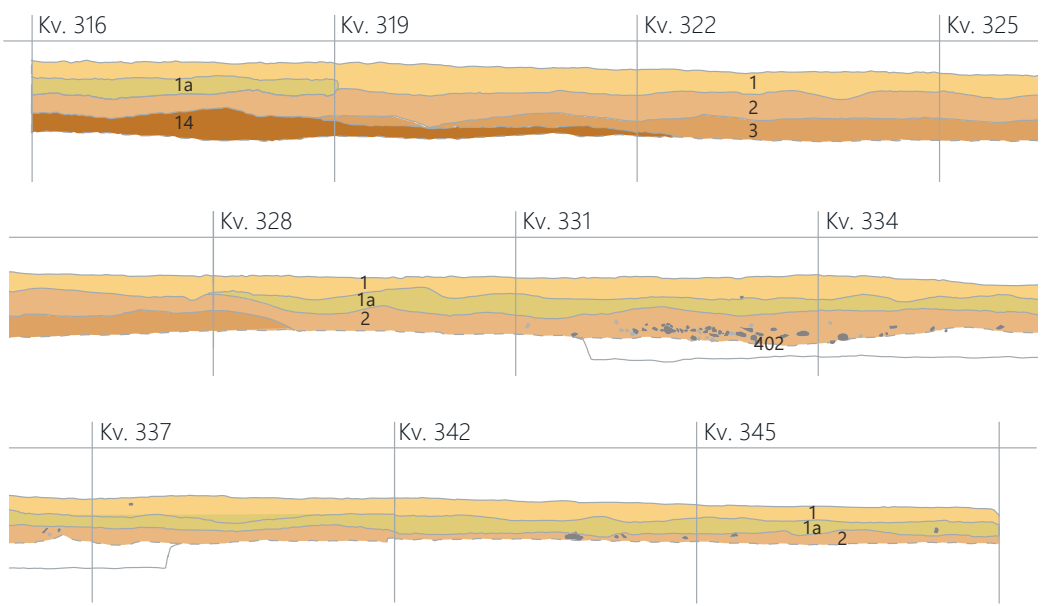

18 Presek 7, sektorja VI in IX. Merilo 1 : 100.

- hišni omet
- SE 13 – jarek
- SE 1 – ruša
- SE 1a – ornica
- SE 2 – kulturno-naselbinska plast
- SE 3 – geološka osnova
- SE 14 – kulturno-naselbinska plast

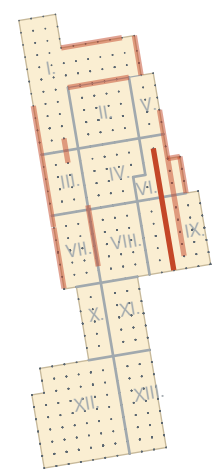
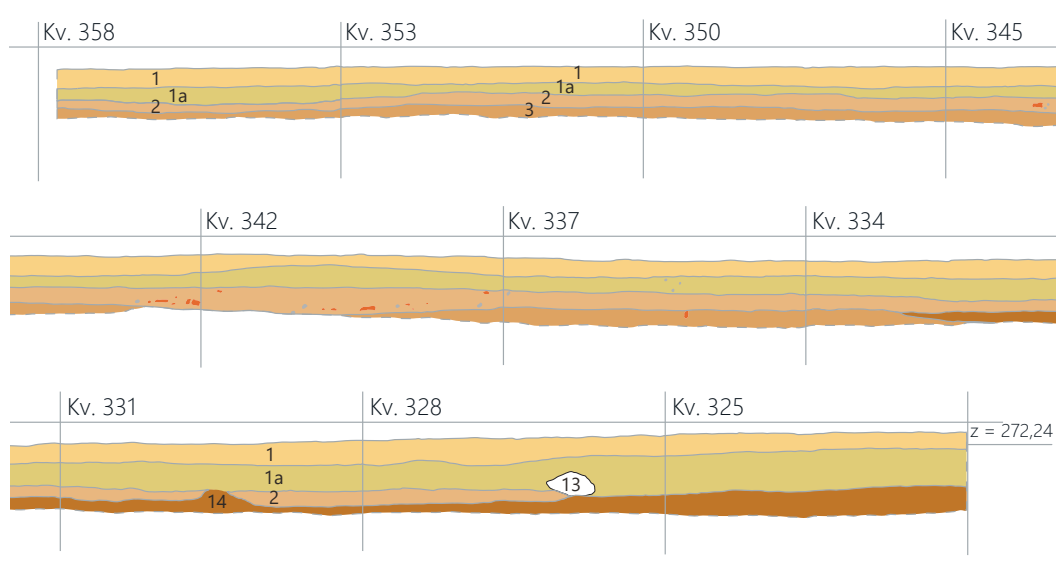

19 Presek 8, sektorji V, VI in IX. Merilo 1 : 100.

Pod njima se je pojavila temno rjava zbita struktura – hordna površina, sestavljena iz velike koncentracije manjših in srednje velikih prodnikov (SE 8 = SE 302). Med prodniki in na njih smo izkopali veliko keramičnih odlomkov posod, hišnega ometa in drobcev opek. Zasedili smo jo do relativne globine 0,85 m. Pod tlakom smo sledili peščeni prodnati plasti SE 14 od relativne globine 0,75 do 1,25 m. Kulturna plast se je tako kot ostale plasti debelila proti vzhodu. T. i. sterilno podlago v tem delu je predstavljala prodnata rdečerjava sipka geološka osnova SE 5, ki se je pojavila nekje na 0,60 do 0,90 m (sektor II–V), v sektorju V in VI pa na 1,00 do 1,25 m.

Sektorji VI, IX, XII; kvadranti 327–355, 185, 201, 202, 217, 218, 233, 234, 249 (sl. 18, 19)

Relativna globina izkopa je znašala od 0,50 pa vse do 1,20 m. Na južni strani sektorja smo zadeli na južni rob arheološkega kompleksa, medtem ko so se na jugovzhodni strani ostaline širile pod obstoječo cesto.

Zgornji del plasti je predstavljal močan glinen nanos, ki je bil arheološko nezahteven. V ornici SE 1 smo odkrili krajcar Franca II. iz leta 1800 (G27), v plasti SE 1a pa pfenig iz konca 13. oziroma začetka 14. stoletja (G54).

Sektorji VII, VIII, X, XI; kvadranti 143–191, 195–225 (sl. 20, 21, 22)

Relativna globina izkopa je variirala med 0,60 in 0,80 m. Vertikalna stratigrafija je pokazala tri jasno berljive stratigrafske enote.

Do globine 0,25–0,27 m smo odstranjevali predvsem travniško in delno njivsko humusno površino – ornico (SE 1). V njej smo odkrili odlomke opek ter redke odlomke novejših, pa tudi rimskih in prazgodovinskih lončenih oziroma keramičnih posod. Vmes so ležale večje in manjše rečne oblice, kar je predvsem v severovzhodnem delu sektorja VIII, kjer je bilo tega kamnitega materiala največ, dalo slutiti na večje kulturne ostaline v nižjih zemeljskih plasteh. Podobno strukturo plasti smo imeli tudi v severnem ter severozahodnem delu istega sektorja.

V severnem delu se je pod ornico do globine med 0,30 m in 0,70 m ter do 0,55 m v južnem delu pojavljala temno rjava glinena kulturna plast (SE 2), v kateri je bilo najdeno največ odlomkov rimskega lončenega oziroma keramičnega posodja. V severnem delu sektorjev VII in VIII se je do globine 0,80 m pojavljala mešana svetlejša (SE 501), pa tudi temnejša glinena plast (SE 503a) z ostalinami prazgodovinskih – bronastodobnih odlomkov glinenih posod. Proti južnemu delu sektorjev VII in VIII se je SE 2 – rimska kulturna plast – tanjšala, v sektorjih X in XI pa je počasi prehajala v svetlo rjavo glineno plast z redkimi, predvsem prazgodovinskimi najdbami. Pod njima se je v severnem delu na globini 0,80 m, v južnem pa na 0,50 m, pojavila rumena sterilna glinena plast SE 3. V južnih delih sektorjev smo X in XI pod ornico SE 1 dokumentirali le še svetlo rjavo glineno plast SE 1a z redkimi najdbami. V obeh so se zaradi obdelovanja površine (predvsem njivske) in deloma močvirnega terena mešale novejšje keramične in kovinske najdbe z najdbami

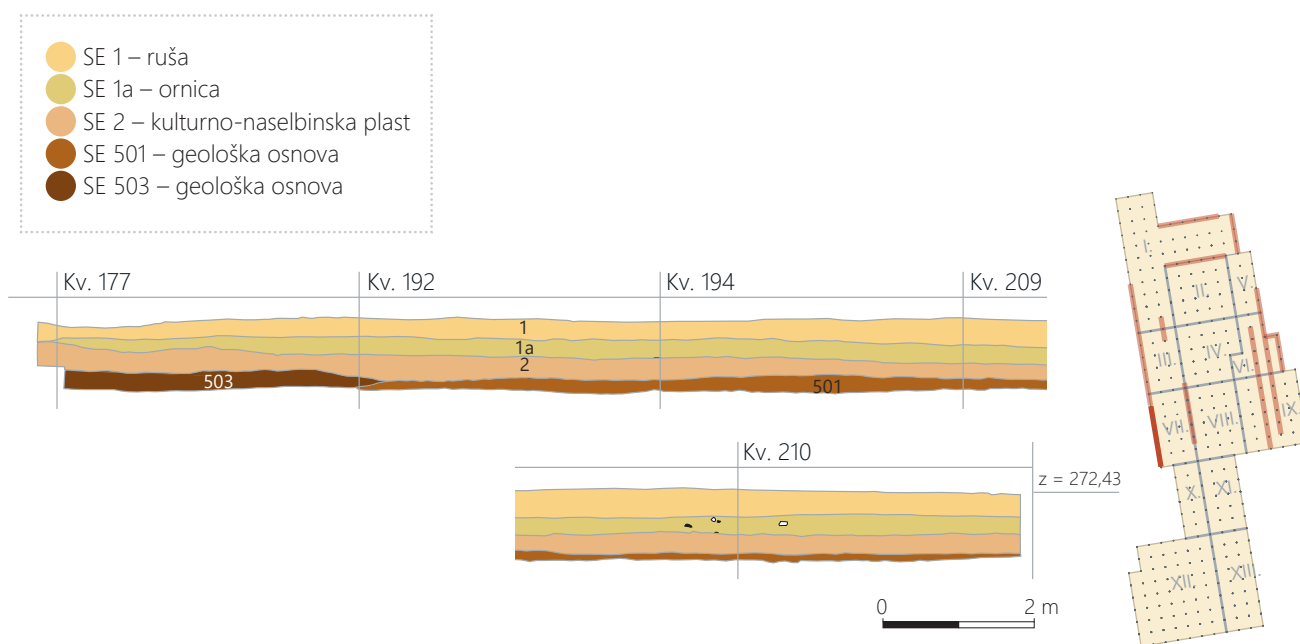

20 Presek 10, zahodni presek sektorja VII. Merilo 1 : 100.

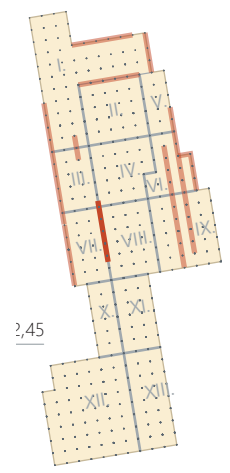
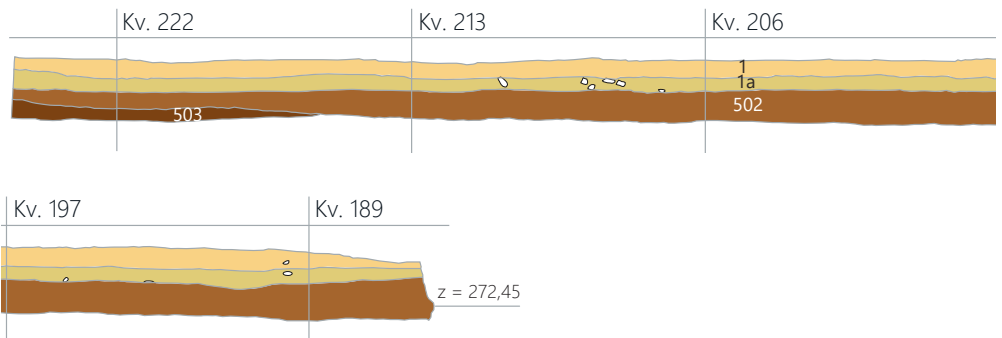
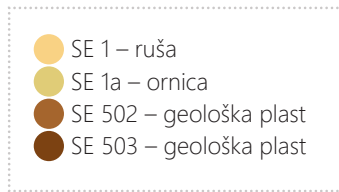

21 Presek 11. Merilo 1 : 100.

iz starejših zgodovinskih obdobj.² Proti južnemu delu sektorjev X in XI so se v sterilni rumeni ilovici vse bolj pojavljale malo globlje brazde ali manjši plitvi jarki, ki so potekali v različnih smereh. Nastali so ob premikih in odtokih naraslih voda na močvirnem terenu. V bližini namreč izpod Pohorja teče potok. Ta ob padavinah hitro naraste in poplavlja okoliško travniško in njivsko površino. Kakršne koli najdbe so v južnih delih sektorja XII popolnoma izginile, pa tudi teren je bil tako zamočvirjen, da razen košnje močvirske trave druga obdelava zemlje ni bila mogoča (sl. 22). Ohranili so se zgolj manjši skupki polomljene rimske opeke, redki odlomki rimskega posodja ter rdeče ožganega prazgodovinskega ilovnatega hišnega ometa in prazgodovinskih črepij. V tem sektorju je tanki humusni plasti (SE 1) sledila delno zamočvirjena površina do globine 0,30 m, in sicer kot svetlo rjava glinena plast SE 1a. Pod njo je ležala sterilna rumena glinena plast, ki je ponekod prehajala v muljasto svetlo sivo mastno glineno in povsem neprepustno plast SE 500.

V sektorju XII je kulturna plast popolnoma izginila. S sondiranjem smo ugotovili, da se je proti zahodu in jugu rumena glinena plast počasi dvigala in se spreminjala v naplavinško muljasto sivo glineno plast SE 500. Redke najdbe v tem delu izkopnega polja so bile novejše. Na to območje jih je nanese voda ob visokih vodostajih in poplavih, lahko so jih odvrgli kot odpadke ob prometnici Maribor–Celje ali ob zasipavanju ter utrjevanju bližnjih poljskih poti. Ugotovili smo, da sta kulturna prazgodovinska in rimska plast zaradi obdelovanja močno poškodovani in premešani. Pod orno



22 Pogled na poplavljen sektor XII.

površino se je na globini okoli 0,30 m ohranila rimska naselbinska struktura, ki je že v času svoje dejavnosti na tem delu arheološkega izkopnega polja uničila prazgodovinsko kulturno plast. Uničeno prazgodovinsko plast in objekte nakazujejo odlomki posodja in prazgodovinskega ožganega ilovnatega ometa. Teren v tem delu še danes proti jugu pada, kulturne plasti se tanjšajo in izginjajo, vse bolj je prisotno močvirje in poplavno območje.

2 Novejša glazirana keramika, odlomki glaziranih pečnic, kosi železnih verig in žebeljev, vmes pa tudi kakšen kos rimske oziroma prazgodovinske keramike.

6 Interpretacija najdišča

Saša Djura Jelenko, Ivan Tušek, Vesna Koprivnik, Slavko Ciglencečki

Na z gradbenimi posegi poškodovanem najdišču smo znotraj rimskega obdobja oziroma poselitve dokumentirali dve fazi. V najmlajšo III. fazo smo uvrstili recentne infrastrukturne posege oziroma vode.

6.1 Faza I

Prvo poselitev smo določili na osnovi izkopanih in kronološko opredeljivih najdb, ki sodijo v drugo polovico 1. stoletja n. št. V to fazo smo uvrstili večino kulturnih jam (SE 116, SE 118, SE 119, SE 123, SE 124, SE 126, SE 200, SE 243, SE 244 in SE 246), izkopanih na tem območju, kot tudi vse pripadajoče stojke (SE 127, SE 137, SE 140, SE 140b, SE 141 in SE 142),³ kanal (SE 13), kamniti groblji (SE 100 in SE 101) ter enoprostoren objekt 3, zgrajen v stojkasti tehniki. Objekt 3 so tvorile stojke SE 127, SE 128, SE 129, SE 132, SE 133, SE 134. V bližini linije objekta 3 so se nahajale stojke SE 130, SE 131. Groblji SE 100 in SE 101 oziroma njuni temelji so bili zgrajeni iz lokalnega lomljenega kamnja, brez vezave, v suhi tehniki. V tehniki suhega zidu so bili zgrajeni tudi temelji objektov 1 in 2. Glede na precejšnjo količino sicer razbitih rimskih opek (med njimi kar nekaj odlomkov tegul in imbreksov) smemo domnevati, da je bil verjetno kateri izmed objektov krit z opečnato kritino. Temelji so bili v obeh primerih vkopani v sterilno, rumeno glinasto plast SE 3.

Izkopali smo različno velike jame, od najmanjših SE 242 (0,78 × 0,82 m) do največjih SE 246 (3,40 × 2,28 m). Večina so bile poleg različnega zemljeno-glinastega polnila ter posameznih prodnikov in lomljenecv zapolnjene s keramičnimi odlomki posod iz rimske dobe, odlomki rimskih opek ter hišnim ometom. V nekaj primerih so jame vsebovale večje zaplate prežgane ilovice (SE 118, SE 244). Znotraj nekaterih jam smo izkopali eno (npr. v SE 245 stojka SE 139) ali dve stojki (stojki SE 106, SE 125 znotraj jame SE 123, stojki SE 247, SE 248 pa znotraj jame SE 246).

Stojke so bile brez izjeme zapolnjene z manjšimi in večjimi lomljenci. Lomljenci so podpirali vertikalno postavljene, spodaj ošiljene kole.

³ Obravnavane in našteje so samostojno ležeče stojke, ki niso v sklopu jam.

Pomembno je bilo odkritje vodnjaka SE 120, od katerega se je ohranilo dno, obloženo s kamnitim vencem. Vodnjak je po izvoru pripadal I. fazi, kasneje je bil zasut. V vrhnjih slojih polnila smo izkopali odlomke melnic z zelenkasto glazuro iz 4. stoletja ter odlomek uteži, kar nakazuje sekundarno uporabo vodnjaka za shrambeno jamo. Ob uničenju konec I. faze so teren poravnali s tlakom iz manjših prodnikov (SE 8). Zasedili smo ga predvsem na severovzhodnem delu izkopnega polja iz časa 2.–4. stoletja n. št.

Na njem smo sporadično opazili sledove manjših objektov (ognjišče) in enakomerno razprostranjeno kulturno plast. Pri tem ni bilo jasno, ali je bila poselitev ves čas enako intenzivna ali pa je bila močna le v 2. in 3. stoletju n. št.

V prvi fazi obstoja bohovske naselbine, torej pod tlakom SE 8, je nedvomno obstajal stanovanjski objekt. V severnem delu sektorja VIII, v kvadrantih 221, 220, 219, 218, 214, 215 in 205, smo na globini 0,30 m izkopali temelje rimskega objekta 1 in ostale rimske ostaline. Temelji so se širili proti severu v sektor IV. Med z oblicami in gramozom tlakovano ploščadjo (SE 101) so rahlo zaznavni temelji rimskega objekta 1. V širini 0,50 m se je ohranila ena vrsta rečnih oblic in lomljenih kamnov brez vezave. Ostale oblice, gramoz in večji lomljeni kamni, močno mešani s sljudo – tonalitom, med temelji so spominjali na tlakovanje prostorov. Lahko pa bi predstavljali ostaline razpadlega temelja in zidu na njem. Morebitni zunanji – vzhodni in nekoliko širši (do 0,60 m) temelj rimskega objekta 1 poteka v smeri S–J. Viden je le v južnem delu izven kamnitega platoja, prečni temelji zidov med prostori se nanj vežejo pravokotno v smeri V–Z, proti zahodu se temelji izgubijo ali pa so strojno uničeni.

Ker smo na kamnitem platoju in tudi v temno rjavi ilovnati kulturni plasti nad njim našli precej odlomkov različnih opek (tegule, debelejšje opečne plošče, imbreksi, tubuli), lahko sklepamo, da je imel rimski objekt hipokavst, druga opeka pa je verjetno pripadala porušeni strešni konstrukciji. Zahodno od omenjenega platoja s temelji iz oblic so se v kvadrantih 219 in 218 pojavili do 0,50 m široki temelji manjšega, morebiti kvadratnega rimskega objekta 2. Pred njim je bilo ob vzhodnem temelju v smeri S–J na globini 0,60 m manjše ognjišče, z dnom iz ožgane ilovice in žganino ter odlomki rimskega posodja (SE 408). Ker je bil teren v kvadrantih 215,

- raziskano območje
- rimska doba – I. faza
- rimska doba – II. faza
- recenztno – III. faza

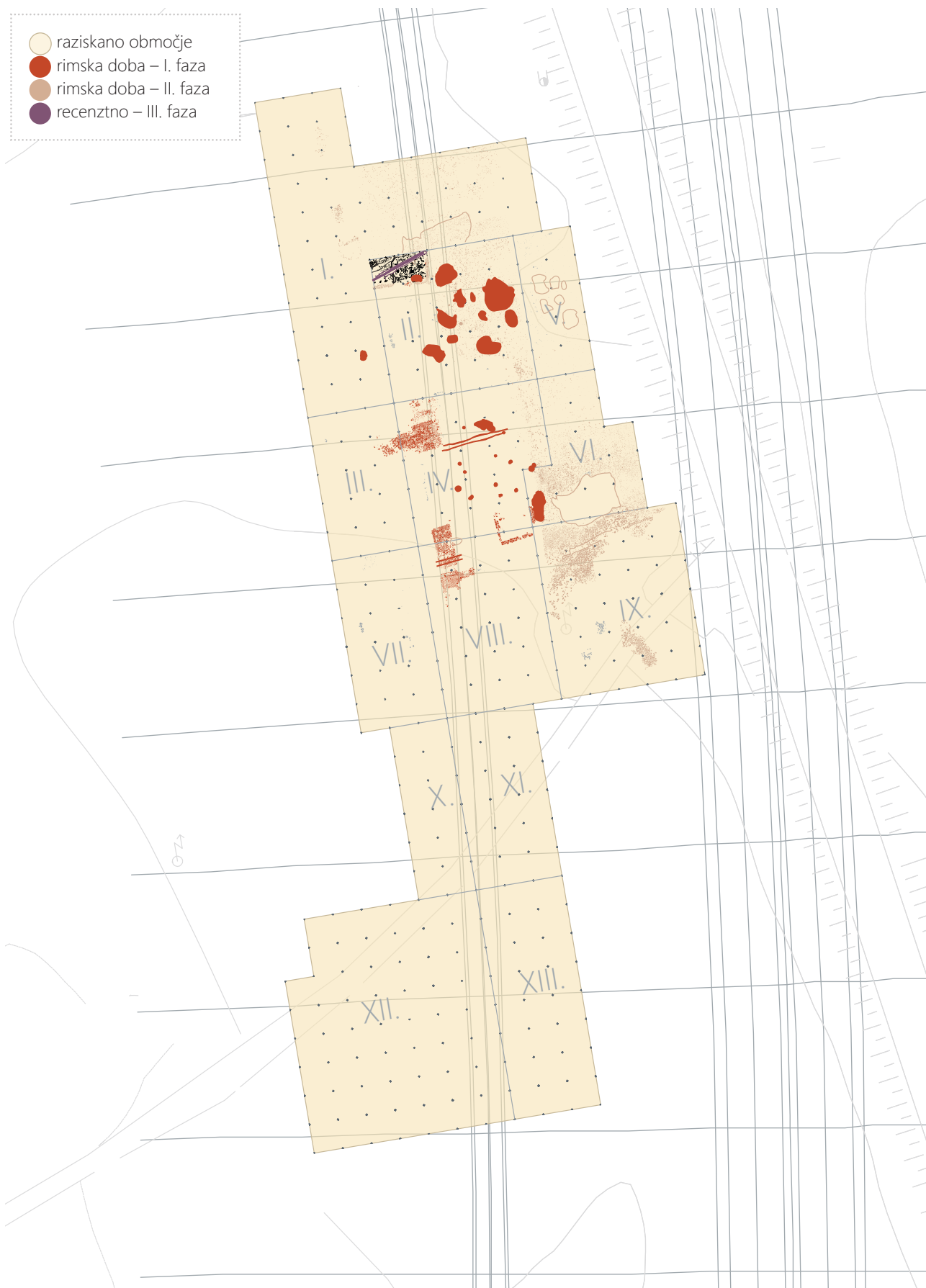

23 Kompozitni načrt. Merilo 1 : 750.

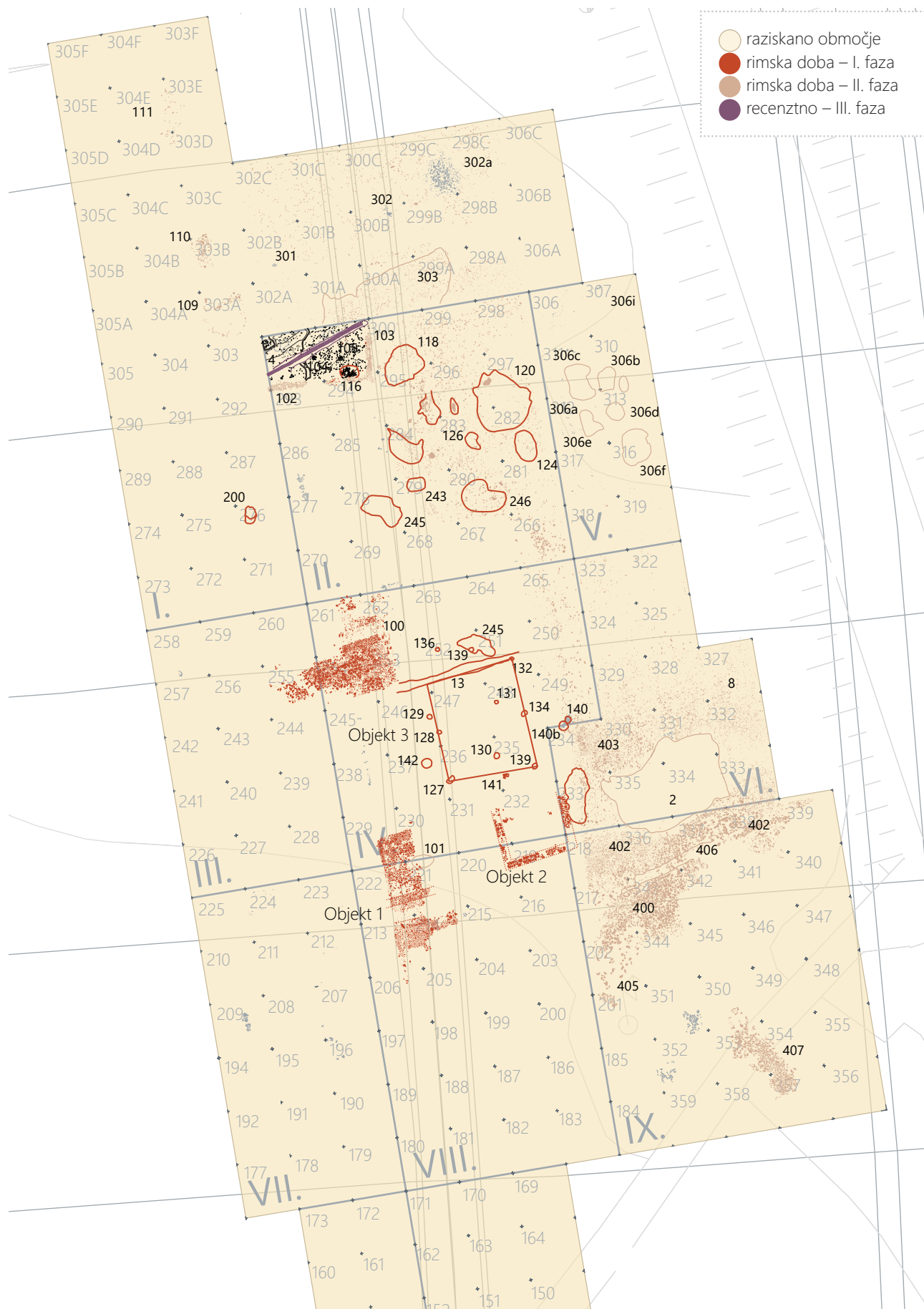

23a Detajlni kompozitni tloris. Merilo 1 : 400.



24 Faza I. Merilo 1: 250.



25 Groblji SE 100 in SE 101 (v ozadju).



26 Kurišče SE 408 in objekt 2.

216, 219 in 220 močno poškodovan zaradi preglobokega posega buldožerja, lahko sklepamo, da so se prečni zidovi rimskega objekta 1 širili proti vzhodu in se vezali na temelje rimskega objekta 2 (sl. 24). Kulturno jamo z žganino in odlomki rimskega posodja smo imeli tudi v kvadrantih 200 in 204. V tem delu smo našli tudi veliko polomljenih tegul.

V kulturni plasti temno rjave ilovice, ponekod mešane s humusom in drobnim gramozom, ki je prekrivala tlakovanje rimskega objekta 1, smo izkopali predvsem odlomke navadne rimske domače kuhinjske posode. Med oblikami posodja so prevladovali sivo žgani lonci z izvihanim ustjem, ravnim dnom in metličastim ornamentom, debelejša ustja sivo žganih večjih skodel in loncev, rumenordeče žganih nizkih krožnikov, rumeno žganih verjetno enoročajnih vrčev ter črno in sivo žganih pokrovi. Zelo redki so bili odlomki sivo žganih posodic tankih sten z značilnim ornamentom kvadratnih ali trikotnih odtisov v vodoravnih linijah, manjkali pa so tudi odlomki reprezentančnega sigilatnega posodja. Povsod so se med to keramiko na večjih globinah, pa tudi na obdelovalni površini, mešali odlomki starejše prazgodovinske fature, predvsem rdečerumeno žganih loncev s plastičnim vodoravnim rebrom, na katerem so odtisi prstov ali pokončnih vrezov (nohtov) ter ilovnatega prazgodovinskega

ometa, kar nakazuje, da je bila pred rimsko poselitvijo na tem prostoru prisotna prazgodovinska naselbinska dejavnost tudi s stanovanjskimi objekti.

Objekt se je nahajal v severozahodnem delu sektorja IX; po vsej verjetno je pred uničujočim gradbenim posegom segal tudi v sektor VIII. Nahajal se je 0,30 do 0,45 m pod rušo. Od osrednjega objekta 2 so se v sektorju VIII ohranili kamniti temelji in sledi v nekaj jamah v soseščini (sl. 24). Med kamnito grobljo SE 101 smo prepoznali v dve ravni liniji zložene kamne, ki smo jih interpretirali kot ostaline objekta 1. Kljub uničenju vmesnega območja se je nakazovalo nadaljevanje temeljev proti objektu 2 (sl. 25). Obseg zgodnje poselitve je bil manjši kot v kasnejšem obdobju, prav tako je bil drugačen tudi njen značaj. Poleg temeljev že omenjene stavbe smo izkopali veliko ognjišče SE 408 (sl. 26), ki je bilo z njo nedvomno v funkcionalni zvezi. Temelje so zgradili iz lokalnega lomljenega kamenja. Glede na precejšnjo količino ohranjenih rimskih opek (tegule in imbreksi) smemo domnevati na vsaj delno opečno kritino. Temelji so bili vkopani v sterilno rumeno glinasto plast.

6.2 Faza II

Ob uničenju naselbine s koncem I. faze so teren poravnali oziroma ustvarili tlak iz manjših prodnikov (SE 8 = SE 302). Zasledili smo ga na severovzhodnem delu našega izkopnega polja (gl. sl. 13). Strojni poseg je uničil njegov jugozahodni del, zato prvotnega obsega nismo dokumentirali. Z njim je bil povezan objekt SE 102, SE 103, znotraj katerega smo odkrili dve stojki SE 104, SE 105. Zidova sta bila široka 0,55 m (SE 102) in 0,45 m (SE 103). Ohranila sta se v le eni vrsti kot izredno slabo ohranjen temelj iz manjših prodnikov, brez vsakršne vezave. Južni zid se je ohranil v dolžino 7,35 m (SE 102), vhodni zid pa v dolžino 3,70 m (SE 103) (sl. 28). Recentna posega (SE 4, SE 7) sta severni del objekta precej poškodovala.

Zid SE 102 je delno prekrival starejšo jamo SE 116. Sem spadajo ognjišče SE 117 v velikosti 1,04 × 0,70 m ter 3 groblje, ki smo jih odkrili že izven našega predvidenega areala za izkop. To so groblje SE 109, 110 in 111. Groblja SE 110 je bila sestavljena iz večjih lomljencev. V fazo II lahko po časovno določljivih najdbah uvrstimo še SE 302, SE 303, SE 400, SE 401, SE 402, jamo A, jame 306 a do i (sl. 29).

SE 405, SE 406 in SE 407 težko uvrstimo v katero koli fazo, saj v njih ni bilo izkopanih kronološko in tipološko določljivih odlomkov keramike ali drugih najdb, prav tako so bili to edini kulturni sloji (sl. 30).

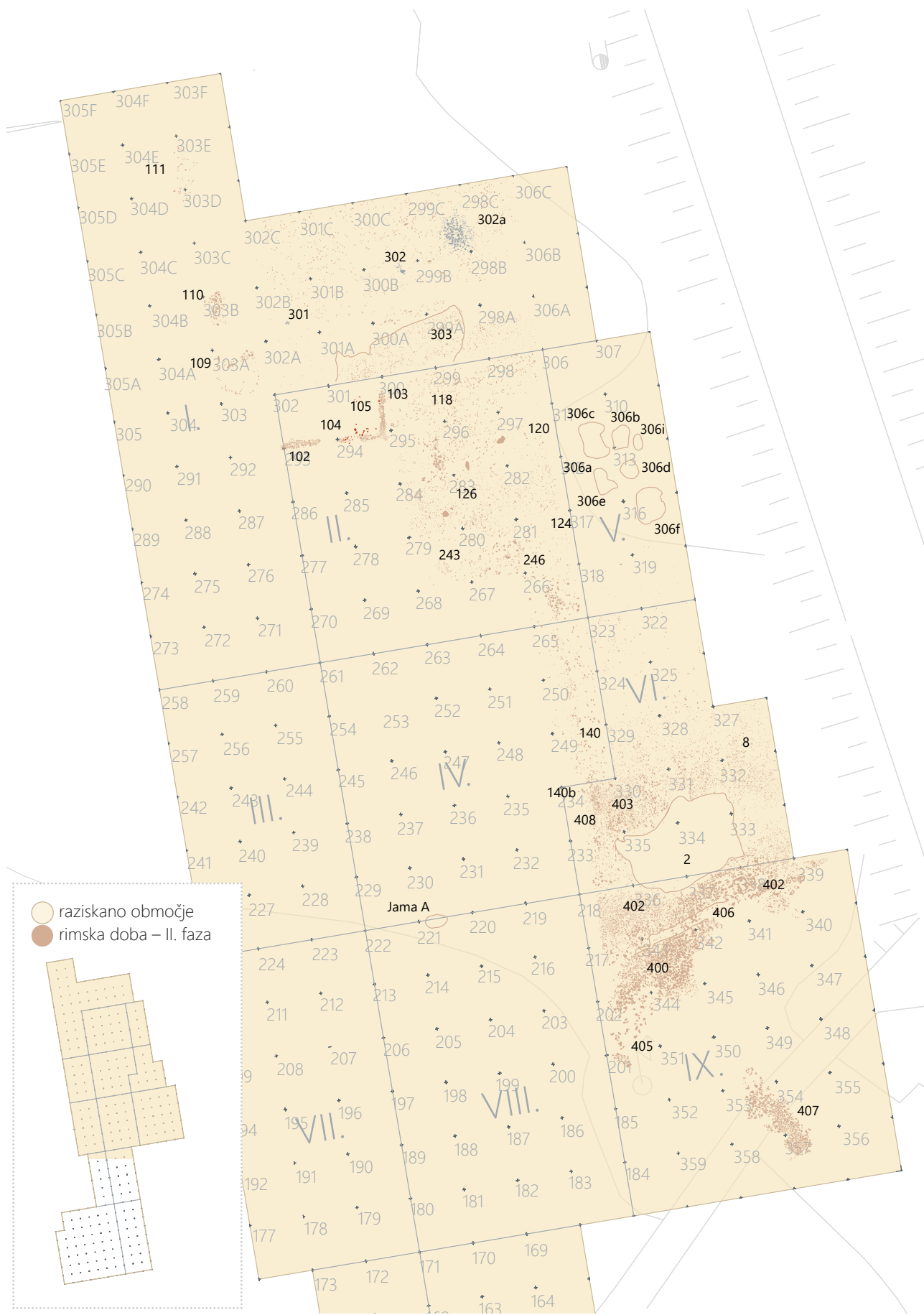

27 Faza II. Merilo 1 : 400.



28 Pogled na objekt SE 102, SE 103, poškodovan z recentnima vkopoma SE 4 in SE 7.



30 Pogled na tlakovanje SE 405 do SE 407.

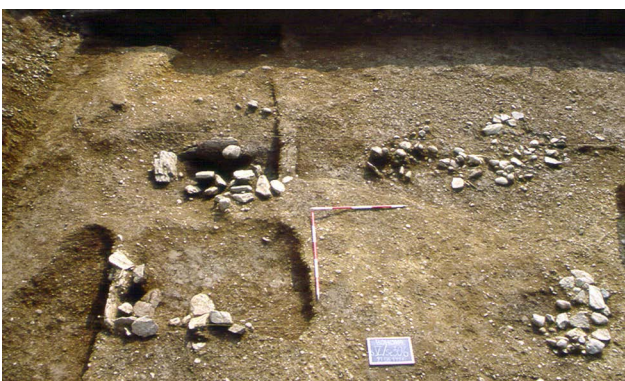

29 Pogled na SE 306a do SE 306i.

6.3 Faza III

V najmlajšo fazo smo uvrstili novodobna vkopa SE 7 in SE 4, ki sta poškodovala ostaline iz mlajše rimske faze oziroma II. faze (sl. 31).



31 Faza III. Merilo 1 : 100.

7 Gradivo

Na najdišču so poleg najštevilnejših odlomkov keramičnih posod izkopali tudi odlomke steklenih posod ter kovinske najdbe, ki jih časovno uvrstimo od prazgodovine do novejših dob. Med odlomki keramike prevladuje t. i. groba keramika lokalne proizvodnje. Najštevilčnejše so zastopani pokrovi, sledijo jim trinožniki in lonci. Največ najdb so izkopali v zgornjih, premešanih plasteh, in sicer v SE 1 in SE 1a. Na tipološki tabeli (sl. 32) predstavljamo odlomke keramike oziroma posod, ki jih lahko z gotovostjo časovno opredelimo, in tiste, ki smo jim našli analogije na bližnjih in oddaljenejših najdiščih.

7.1 Prazgodovina

Najdbe iz prazgodovine smo večinoma izkopali v plasti SE 1, ornici. Najstarejša najdba na najdišču Bohova je odlomek keramike, ostenja posode, ki je okrašen z litzenskim okrasom (G87), kar nakazuje obstoj kulturne skupine iz zgodnje bronaste dobe v okolici. Med prazgodovinskim gradivom so zastopani odlomki ostenj (G8, G10, G32, G97, G103, G107, G109, G445, G448, G449, G451), ki jih je težko tipološko in časovno opredeliti. Po obliki oziroma naklonu ustij sodeč lahko opredelimo lonce (G1, G2, G3, G4, G6, G72, G80, G91, G93, G96, G99, G186), latvice (G5, G31, G81, G100, G102, G194, G457) in sklede (G108, G452). V manjšem številu najdemo dna loncev (G90, G453, G459) in držaj pekve (G104). Zaradi slabe ohranjenosti najdb je odlomke težko ožje tipološko in časovno opredeliti.

Okras razčlenjenih reber

Odlomki ustij loncev in ostenja, okrašeni s plastično nalepko s prsti razčlenjenih reber (G6, G9, G32, G101, G110), imajo širok časovni in geografski razpon pojavljanja. Pojavljajo se tako v pozni bronasti kot starejši železni dobi. Odlomke, okrašene s plastičnimi rebri, so med drugim izkopali v bližnji Slivnici 2b (Kramberger 2021a, 29, G70, G83, G84, G88) in v Brengovi (Janežič, Ciglar, Žižek 2021, G11, G30, G48, G81). Na Dolenjskem se pojavljajo v naseljih, ki so nastala v mlajšem delu pozne bronaste in na dobovskem grobišču v fazi II ter v naseljih starejše železne dobe (Dular 1993, 105).

Bradavice

Bradavice so ali izvlekli iz ostenja ali so jih nalepili. Če so jih izvlekli iz ostenja, imajo ob robu rahel žleb. Odlomek (G92) je bil okrašen z okroglo bradavico. Večje podolgovate, jezičaste bradavice (G70, G89) so imele funkcionalno vlogo, vlogo držaja.

7.2 Rimska doba (sl. 32)

Namizna fina keramika

Vrči

Vrč je trebušasto oblikovana posoda z izrazitim vratom in vsaj enim ročajem. Trup je običajno kroglast ali ovalen. V grobem delimo vrče na tiste z enim ali dvema ročajema. Ročaji so lahko okrogli (G196, G458), trakasti (G50), profilirani (G127) in narebreni (G390). Pogostejši so enoročajni vrči, ki predstavljajo tipično namizno posodje za strežbo vina in vinu sorodnih pijač. Izvirajo iz italskega prostora in posnemajo stekleno, srebrno in posredno tudi sigilatno posodje (Plesničar Gec 1977, 27). Večina odlomkov vrčev je bila delno ohranjena, kar otežuje tipološko opredelitev. Vrče smo razdelili na tri tipe; kot kriterij smo upoštevali oblikovanost ustja. V prvi tip (V1) smo uvrstili vrče z močno izvihanim ustjem in ozkim vratom (G245, G323, G399), ki spominjajo na glinenke oziroma vrče iz obdobja prehoda iz mlajše železne v rimsko dobo. V drugi tip oziroma v skupino enoročajnih vrčev brez izlivka (V2) smo umestili odlomke G78, G340, G384, G425. Analogije imajo na ptujski nekropoli v tipih VE 1 in VE 2 (Istenič 1999, 119, sl. 104, 105). V zadnji, tretji tip (V3) sodijo vrči G45, G46, G47, G149, G163, G191, G385, G407, ki imajo narebreno ustje. Uporabljali so jih konec 1. in na začetku 2. stoletja (Istenič 1999, 120). Od vrča G233 je ohranjen spodnji del.

Terra sigillata⁴

Večino odkritih sigilatnih posod uvrščamo med značilne izdelke poznopadskih delavnic, prirejene predvsem za

⁴ Sigilatno posodje je pregledala in določila ga. I. Mikl Curk v fazi primarne obdelave; avtor je poiskal analogije.

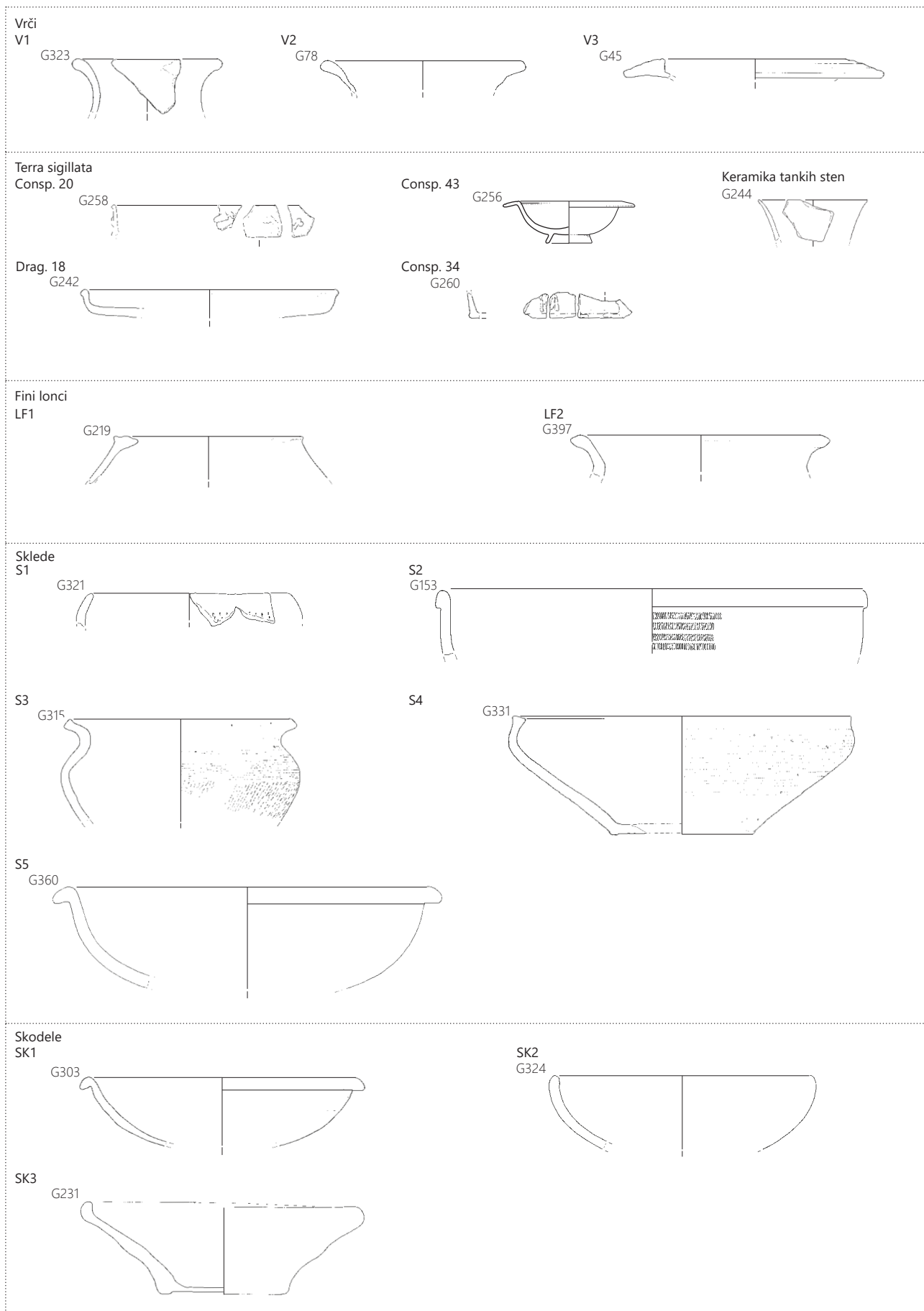

32a Tipološka tabela posod.

severovzhodne province.⁵ Delavnice še vedno niso locirane (t. i. Tardopadana). Odkriti deli krožnikov Consp. 20 (G258), Drag. 18 (G242) in skodelic Consp. 43 (G157, G256, G259) in Consp. 34 (G260) so datirani na začetek 2. stoletja z najdbami, ki ji lahko datiramo tudi na konec 1. stoletje oziroma v flavijski čas (G242). Oblika Consp. 43 predstavlja eno vodilnih oblik flavijskega časa v Padski nižini in noriško-pansonskem prostoru (Consp. 1990, 128). Takšne skodelice so izkopali tudi na Školaricah (Žerjal 2005, t. 3: 9–11; Žerjal 2008, t. 5: 87, 89, 91), Na Vrhju (Tica, Kovačič 2019, 45). Skodelice tipa Consp. 34 se pojavljajo od poznobiberijskega do flavijskega časa (Consp. 1990, 112). Odlomke sigilatnih krožnikov Consp. 20 in skodelice večjih dimenzij Consp. 34 so izkopali v vseh večjih rimskih mestih pri nas, tako npr. na Ptujju pri raziskovanju rimskega grobišča na novi obvoznici ob Potrčevi cesti – žgana grobova 5 in 6 (Tušek 1993, t. 23: 10). Naj omenimo, da je grobišče datirano na konec 1. in v 2. stoletje n. št., s posameznimi elementi, ki spadajo še v 3. stoletje (Tušek 1993, 409). Lepše ohranjeni krožniki tega tipa so iz Koštomaja na Hajdini (Tušek 1996, t. 1: 9–11), kjer jih Tušek umesti v flavijski čas 1. stoletja (Tušek 1996, 211). Na Vrhnikih izkopani podobni sigilatni krožniki niso natančneje najdiščno opredeljeni (Horvat 1990, t. 36: 10, 11), v Ljubljani pa jih najdemo med gradivom z Gornjega trga 30 (Vičič 1994, t. 6: 7), ki pripada fazi IV in jo Vičič umešča v drugo polovico 1. stoletja in v 2. stoletje (Vičič 1994, 35). Podobno velja za grobišče Beletov vrt (Knez 1992, t. 13: 5), kjer se podoben sigilatni krožnik pojavi v grobu 36 in ga Zabehlicky-Scheffeneggerjeva prisodi klavdijsko-flavijskemu obdobju (Zabehlicky-Scheffenegger 1992, 75). I. Mikl Curk meni, da gre v našem primeru za »značilno pozno izvedbo oziroma predstavnika tardopadane z začetka 2. stoletja.«

Najmlajši sigilatni izdelek je datiran v pozno 2. ali celo zgodnje 3. stoletje, gre pa za krožnik Drag. 18–31 v značilni izvedbi rheinzabernskih ali drugih vzhodnogalskih delavnic (G257, G281). K izdelkom iz galskih delavnic uvrščamo presenetljivo podeželsko najdbo izven urbanih središč, rob malega krožnika Drag. 18 (G242). Odlomek skodele, okrašene s t. i. jajčastim frizom (G368), uvrščamo med izdelke delavnice Rheinzabern (Ožanič Roguljič 2016, 30–31). Posode, izdelane v Rheinzabernu, se od posod, izdelanih v galskih delavnicah, ločijo po intenzivni temno rdeči barvi fature in premaza (Brukner 1981, 21). Odlomka sigilatne posode, prav tako izdelane v omenjeni delavnici, so izkopali tudi na Gornjih njivah pri Dolgi vasi (Šavel, Kerman 2008, 28, G625 in G656), odlomek ostenja z enakim frizom pa v Podkrajju pri Hrastniku (Krajšek, Stergar 2008, 248, t. 1: 8) in Dragi pri Beli

Cerkvi (Udovč 2022, 79, G233, G234). Odlomki so okvirno časovno opredeljeni med sredino 2. in tretjo četrtino 3. stoletja (Bernhard 1981, 90).

Ohranila sta se dva zelo slabo ohranjena žiga. Prvi je slabo čitljiv: OVA, ONA (lig.), QVA., CAV(lig.)?. Faktura ne dovoljuje misliti na GAVD ali GAVP. Drug žig nosi skodelica Consp. 34 (G259) manjše variante. V slabo odtisnjem okviru podplata beremo slabo čitljiv napis firme QSP (OC 1636) (Koščević, Makjanič 1995, t. 33; Istenič 1999, 90).

Keramika tankih sten

Keramiko tankih sten so proizvajali v srednje italjskih delavnicah v 2. in 1. stoletju pr. n. št. V zgodnje cesarskem obdobju so jo začeli izdelovati po celotnem imperiju. Domneve o izvoru posameznih izdelkov ali skupin temeljijo predvsem na njihovi razprostranjenosti in ne na odkritih delavnicah (Žerjal 2008, 72–72). Med keramiko tankih sten so v Bohovi zastopana neokrašena ostenja in dna (G243, G244), kar seveda onemogoča natančnejši vpogled v sicer dobro datirano zvrst keramike. Odlomek skodelice G243 iz jame SE 116 sodi v čas od flavijcev do začetka 2. stoletja.

Fini lonci, lončki in vaze

Lonce smo razdelili na dva tipa. V prvi tip (LF1) smo uvrstili lonce, ki imajo izvihano, navzdol nagnjeno ali vodoravno profilirano ustje (G219). Po Isteničevi sodijo v skupino LF5 in so datirani od druge polovice 1. do prve polovice 2. stoletja (Istenič 1999, 133). Naši primerki so ohranjeni samo kot odlomki ustij. Podobne so izkopali v Podkrajju pri Hrastniku (Krajšek, Stergar 2008, t. 7: 111–113).

K drugemu tipu loncev (LF2) oziroma vazam bi lahko sodili odlomki G397, G398. Vaze so prepoznane po širokem, izvihanem ustju in visokem, cilindričnem vratu (Plesničar Gec 1977, 43).

Sklede

Sklede so ena najpogostejših oblik namiznega posodja v rimskem obdobju. Sklede, ki so bile izdelane iz fine glinene mase, imajo polkroglast trup in prstanasto dno ter različno oblikovana ustja. Po oblikovanosti ustja smo jih razdelili na pet tipov. V prvi tip (S1) smo uvrstili odlomek ustja skodele z ravno odrezanim nepoudarjenim ustjem (G321).

V drugi tip (S2) smo uvrstili različno okrašene sklede z rahlo izvihanim oziroma odebeljenim ustjem (G40, G153, G160 in G360). Neokrašena je skleda G40, s koleščkom izdelan okras pa ima skleda G153. Sklede posnemajo bogato reliefno okrašeno obliko sigilatnih posod Drag. 37, ki je v flavijskem času nadomestila starejšo obliko Drag. 29 (Martin 1986, 59). Oblika Drag. 37 je bila ena izmed najbolj

⁵ Gladka pozno padanska sigillata iz druge polovice 1. in prve polovice 2. stoletja prevladuje na zahodnih grobiščih (Istenič 1999, 90).

priljubljenih oblik uvoženih posod, zato so jo posnemale oziroma proizvajale tudi lokalne delavnice; med njimi je bil tudi lončarski obrat na Otoku pri Metliki (Udovč, Vinazza 2018, 152). Sklede tipa S2 se pojavijo v grobu 25 na zahodnem poetovionskem grobišču (Istenič 2000, t. 7: 1) in med poetovionskimi naselbinskimi najdbami (Jevremov 1985, t. 1: 5, 7). Isteničeva jih datira v čas od Domicijana do začetka 3. stoletja (Istenič 1999, 100, sl. 85). Odkrili so jih tudi med naselbinskim gradivom iz Celeje, kjer so datirane od 2. do 3. stoletja (Vogrin 1991, 31) in Ilovici pri Vranskem (Vidrih Perko 2006, K282, K323).

Skledi tipa (S3) (**G314**) z izvihanim ustjem in okrašeno z metličanjem, najdemo primerjavo v Koštomaju (Tušek 1996, t. 2: 3), na zahodnih ptujskih grobiščih – grob 284 – kjer je datirana od konca 1. do 2. ali 3. stoletja (Istenič 1999, 145) ter pri ptujskem Domu upokojencev (Janežič 2021, 90, sl. 132). V četrti tip (S4) smo uvrstili skledo z uvihanim ustjem in okrašeno z metličanjem (**G331**). Podobni so izkopali v radvanjski vili (Koprivnik, Kajzer 1993–94, t. 31: 3) in na grobišču Draga pri Beli Cerkvi (Udovč 2022, 82, G108). Kot zadnji, peti tip (S5), smo prepoznali skledo z nazaj zavihanim ustjem **G360**. Oblika z nazaj zavihanim ustjem posnema oblikovanost ustij skodelic Cons. 43.

Skodele

V bohovskem objektu so izkopali polkroglasto skodelo **G324**, ki je edina predstavnica tipa 1 (Sk1). Njena oblika (Drag. 32) spominja na najbolj priljubljen pozen izdelek galskih delavnic. Podobne skodele so izkopali na Ilovici pri Vranskem (Vidrih Perko 2006, K140).

K drugemu tipu skodel (Sk2) smo uvrstili **G303**. Oblika skodelic posnema sigilatne skodelice oblike Consp. 43. Po obliki bi jih lahko uvrstili k tipu PTS 7 po Isteničevi, vendar so imeli tovrstni posnetki na zahodnih ptujskih grobiščih rdeč premaz, obravnavani imata sivega. Isteničeva jih je datirala od flavijskega časa do prve polovice 2. stoletja (Istenič 1999, 97, sl. 79). Italske sigilatne skodelice Consp. 43, ki so jih posnemali, sodijo v drugo polovico 1. in prvo polovico 2. stoletja (Conspectus, 128). Na emonskih grobiščih se redukcijsko žgani posnetki s temno sivim premazom pojavljajo v žganih grobovih od konca 1. do začetka 2. stoletja (Plesničar Gec 1977, 52). K tipu 3 (Sk3) smo uvrstili skodele z odebeljenim ustjem in širokim dnom (**G231**, **G263**, **G402**), ki so interpretirane kot pokrovke. Med skodele smo jih uvrstili, ker nimajo držaja. Podobne so izkopali na Ilovici pri Vranskem (Vidrih Perko 2006, K361).

Krožniki

Krožniki so pogosta najdba na arheoloških najdiščih iz rimske dobe. Oblika krožnikov je funkcionalna, zato jih je težko tipološko opredeliti. Večinoma imajo tako na notranji kot zunanji strani rdečkast premaz. Uporabljali so jih kot namizno oziroma servirno posodje in za pripravo hrane. V prvi tip K1 oziroma med krožnike z navzven nagnjenimi, ravnimi ali rahlo izbočenimi stenami in enostavnim ustjem smo uvrstili **G77**, **G158**, **G184**, **G207**, **G228**, **G255**, **G301**, **G320**, **G361**, **G367**, **G392** in **G406**. Predstavniki prve skupine K1 (**G255**) je bil odkrit tudi v kurišču SE 118, poznopadanska sigilata ga uvršča na začetek 2. stoletja. Grobovi s tovrstnimi krožniki so na Ptujtu datirani v čas od 1. pa vse do 3. stoletja (Istenič 1999, 119). Na najdišču Gimnazija Ptuj so datirani v drugo polovico 3. in 4. stoletje (Janežič 2008, K159, K350, K520). Od začetka 2. do sredine 3. stoletja so datirani krožniki z območja rimskih delavnic Doma upokojencev (Janežič 2018, 151). Izkopali so jih tudi v Brengovi (Janežič, Ciglar, Žižek 2021, 33, G162, G200, G202, G204).

Krožnik iz jame SE 200 (**G329**) spada v skupino K2, za katero je značilna navzven nagnjena izbočena stena, ki preide v navznoter nagnjeno (uvihano) ustje. Dno se ni ohranilo. V uporabi so bili od konca 1. in v prvi polovici 2. stoletja ter mogoče še vse do 3. stoletja (Istenič 1999, 19). Odlomke tovrstnih krožnikov so izkopali tudi na Brengovi (Janežič, Ciglar, Žižek 2021, 33, G163, G203).

Kuhinjsko posodje

Grobi lonci, lončki

V prvi tip loncev, izdelanih iz grobe keramike, smo uvrstili lonce, okrašene s pečatnim okrasom. Okras so izdelali z zobatim kolesom. Trup loncev je kroglast in ustje rahlo izvihano ali pokončno, dno ozko. V tip KL1 oziroma tip LG3 po Isteničevi (Istenič 1999, 138, sl. 130) smo uvrstili predmete **G12**, **G79**, **G267**, **G322**, **G327**. Najdb nismo podrobneje delili na lonce in lončke, saj so ohranjeni le odlomki. Številne analogije so izkopali na območju Petovione (Zahodna grobišča), Isteničeva jih je datirala od druge polovice 1. do prve polovice 2. stoletja (Istenič 1999, sl. 130, 132, 133).

Lonce iz grobe keramike, katerih zunanost je okrašena z metličanjem, lahko razdelimo na dva tipa. V drugi tip (KL2) uvrstimo večje lonce podolgovate oblike z navzven izvihanim ustjem (Plesničar Gec 1972) in s posnetim robom ustja (Vidrih Perko 2006). Z najdišča Bohova so takšni lonci **G230**, **G250**, **G271**, **G274**, **G284**, **G288**, **G291**, **G363**, **G370**, **G462**. Podolgovato obliko imajo spodnji deli loncev **G51**, **G305** in **G332**. Analogije zanje so izkopali na Ilovici pri Vranskem (Vidrih Perko 2006, 94, K74, K368), Podkrajju pri Hrastniku

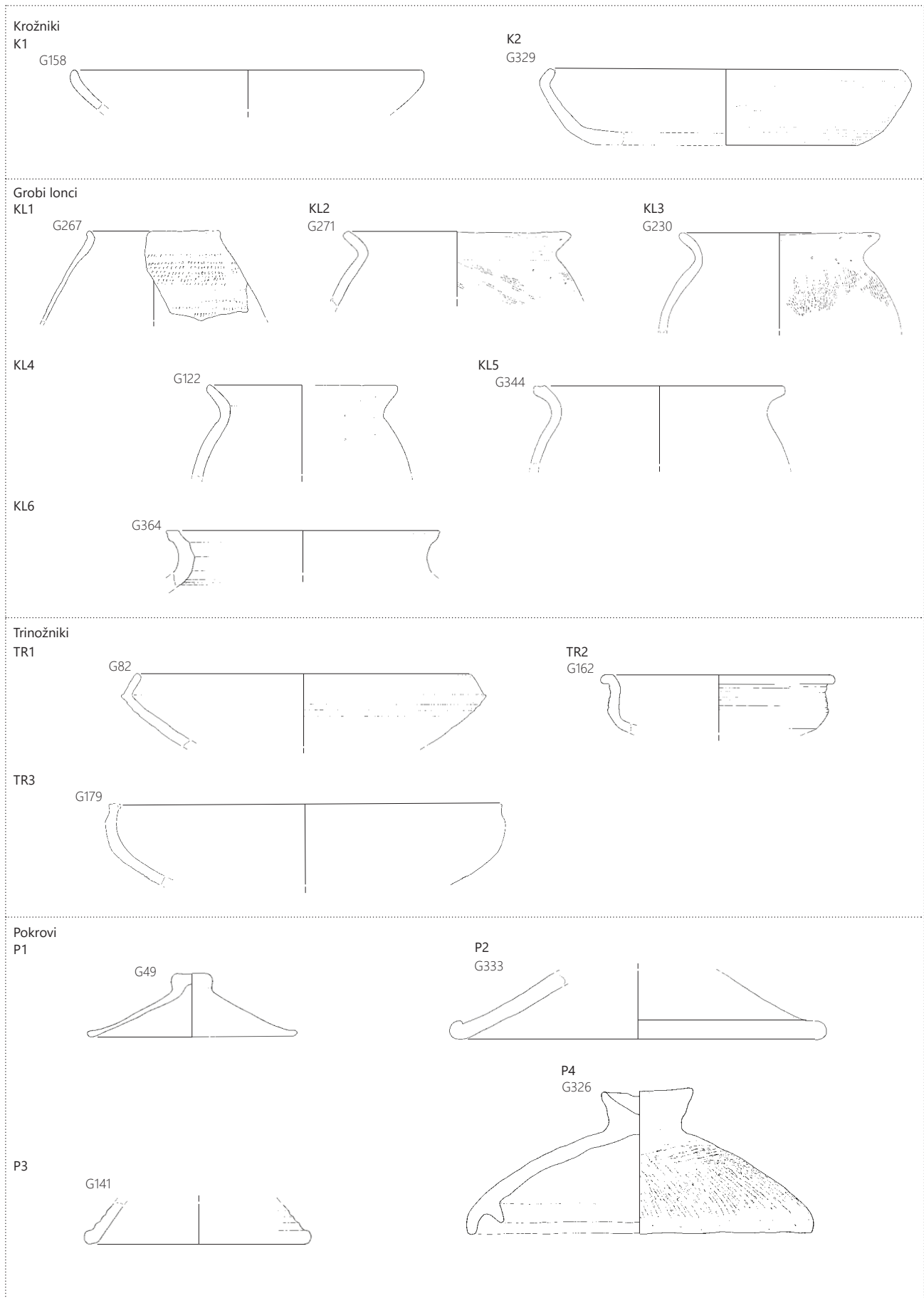

32b Tipološka tabela posod.

(Krajšek, Stergar 2008, t. 9: 133), Školaricah pri Spodnjih Škofijah (Žerjal, Novšak 2020, G2158, G2978). K tretjemu tipu (KL3) smo uvrstili lonce **G165, G230, G235, G239, G373, G396, G414**, z jajčasto obliko, kratkim vratom in izvihanim, odebeljenim ustjem po Vidrih Perko (2006, 94, K278), Podobno oblikovane lonce z zahodnega ptujskega grobišča je Isteničeva opredelila kot LG 1 (npr. t. 18: 11; t. 41: 7; t. 42: 3; t. 85: 6). Lonci so se uporabljali v 1. in 2. stoletju (Istenič 1999, 137–139). K četrtemu tipu (KL4) uvrščamo neokrašene lonce z luknjičavo in hrapavo površino z izvihanim in posnetim ustjem **G38, G41, G122, G147, G217, G232, G250, G343, G382**. Od loncev tega tipa so večinoma ohranjeni odlomki ustij, le pri **G122** in **G232** je nakazana oblika trupa, zato ju nismo upoštevali pri tipološki razvrstitvi.

Med mlajšo skupino loncev v tip (KL5) oziroma tip 5b po Pahiču (**G344, G348**) sodijo lonci z žlebasto oblikovano gornjo stranjo ustja. Datirani so v 3. oziroma 4. stoletje (Pahič 1980, 94–95). Poleg tipa 5b smo v nekaj primerih zabeležili tudi šesti tip loncev (KL6) oziroma tip 5a po Pahiču, ki sodi v isti čas in za katerega je značilna ravna gornja stran ustja ter vodoravno razširjen rob (Pahič 1980, 94–95). Sem uvrščamo lonec **G364**.

Trinožniki

Trinožnike ali *tripes* uvrščamo med kuhinjsko posodje zgodnjecesarskega obdobja. V njih naj bi pripravljali enolončnice, jedi, ki so bile med staroselskim prebivalstvom zelo priljubljene (Zabehlicky-Scheffenegger 1997, 127). Trinožnike z Bohove smo razdelili na dva tipa. V prvi tip (TR1) sodijo po Isteničevi (1999, 144, sl. 133 in 135) trinožniki z lečasto oblikovanim recipientom in navznoter nagnjenim ustjem ter bolj ali manj narebreno zunanjo površino recipienta. V tip TR1 smo uvrstili **G82, G125, G126, G137, G298, G359, G377, G378, G403, G412, G435**. Podobne so izkopali na Zahodni ptujski nekropoli (Istenič 2000, t. 66: 6; 78: 8; 84: 4), v Podkrajju pri Hrastniku (Krajšek, Stergar 2008, 256, t. 9: 136) in na emonskih grobiščih (grob 374 in 955; Plesničar Gec 1972, t. 100: 3; 188: 2). Plesničarjeva je oba grobova datirala v flavijsko obdobje, prav tako je od flavijskega do začetka 2. stoletja tovrstne trinožnike na ptujskih nekropolah datirala tudi Isteničeva (Istenič 1999, 144). K drugemu tipu (TR2) po Isteničevi (1999, 144, sl. 133 in 135) sodijo trinožniki s cilindrično oblikovano skodelo z ostrim prelomom med dnom in ostenjem ter vodoravno izvihanim ustjem. V tip TR2 smo uvrstili **G162, G202, G276, G299**. Podobne so izkopali na Gornjih njivah pri Dolgi vasi (Šavel, Kerman 2008, 29, G1027, G1396), Podkrajju pri Hrastniku (Krajšek, Stergar 2008, 256, t. 8: 115–117), Orehovi vasi (Grahek 2015, 45, G1150, G1152). Če sklepamo po trinožniku iz groba 548 (Istenič 2000, t. 114: 6),

je ta tip datiran najverjetneje v 2. stoletje (Istenič 1999, 144). Med trinožnike lahko pogojno uvrstimo tudi skledo oziroma zgornji del trinožnika **G362**. Podoben je bil izkopan v grobu 651 na Ptujju in ga je Isteničeva datirala od poznega flavijskega obdobja do prve polovice 2. stoletja (Istenič 1999, 144; Istenič 2000, t. 147: 8).

Poleg zgornjih, skledastih delov trinožnikov, so izkopali tudi dve nogi **G204** in **G241**. V tip TR3 smo uvrstili bohovski trinožnik **G179**. Podobnega so izkopali na Betnavi (Strmčnik Gulič 1997, t. 1: 9), kjer ga Strmčnikova skupaj z ostalim gradivom datira v obdobje med drugo polovico 3. do druge polovice 4. stoletja (Strmčnik Gulič 1997, 270).

Pokrovi

Obliko pokrovov je pogojevala funkcionalnost, zato se ni pogosto spreminjala. Kronološko so težje opredeljivi. Večinoma so izdelani iz grobe lončarske mase. Oblika sega od široko odprtih do koničnih pokrovov, z različno oblikovanimi gumbastimi držaji. Pokrove z Bohove smo po oblikovanosti ustja razdelili na 4 tipe. V prvi in najštevilnejši tip P1 oziroma med pokrove s preprosto ali enostavno oblikovanim ustjem smo uvrstili **G49, G74–G76, G84, G142, G181, G203, G240, G266, G282, G296, G400, G422, G464**. Podobne so izkopali na ptujskih nekropolah (Kujundžič 1982, gr. 339, t. 26: 8; Istenič 1999, t. 34: 1, t. 143: 3; Tušek 1993, t. 12: 1–4). Isteničeva jih je datirala od 1. do prve tretjine 2. stoletja (Istenič 1999, 145). V tip P2 sodijo pokrovi z odebeljenim nazaj zavihanim ustjem (**G316–G318, G330, G333, G342, G465**), v tretji tip P3 pokrovi s pofiliranim ustjem **G141, G164, G171, G297, G346, G350, G369**. V celoti ohranjen je bil pokrov **G326**, katerega ustje se zaključuje z močnim opornim žlebičem. Uvrstili smo ga v tip P4. Poleg **G326** je z metličenjem okrašen še odlomek pokrova **G248**.

Največkrat so ohranjeni le zgornji deli z različno oblikovanimi gumbi (**G295, G336, G386, G387, G388, G440**), ki so služili kot držaj za prijemanje pokrovke.

Amfore

Amfore so se večinoma ohranile kot ostanki ročajev, v enem primeru pa kot noga iz kurišča SE 118 (**G247**). Omenjena noga verjetno pripada tipu Dressel 7–11 (?), v njej so po vsej verjetnosti shranjevali *garum*. Sodi v sklop prve polovice 2. stoletja, izdelovali so jih v Španiji.

Druga amfora (**G212**), odkrita v plasti SE 14, je mlajša in sodi na konec 3. oziroma v 4. stoletje. Tovrstne amfore so izdelovali v Mavretaniji⁶.

6 »Mavretansko« amforo so menda odkrili pri novejših raziskavah Kratine (Damjan Snoj). Še neobjavljeno. Za pomoč pri določitvi obeh

Glazirana keramika

Melnice

Melnice spadajo k rimski kuhinjski keramiki. V njih so s pomočjo tolkača drobili začimbe in ostale dodatke k jedem. Z najdišča poznamo več odlomkov melnic. Nekatere imajo rjavo rumenkasto glazuro (G133, G134), nekatere zelenkasto (G39). Notranja stran melnic je bila obložena z grobim peskom, na odlomku (G308) so se ohranile le sledi peska. D. Ebner ugotavlja, da se poznopanonska glazirana keramika pojavlja predvsem od sredine 4. stoletja in je dokazana vsaj še v začetku 5. stoletja, pri čemer datacija temelji predvsem na najdbah iz grobov (Ebner 1997, 158). Glazirani melnici (G133 in G134) sodita v tip 2, kot jih je razvrstila D. Ebner. Zanje ugotavlja, da sodijo v zgodnji odsek obstoja lončarske delavnice v Friedberg-Stätzlingu. Delavnica je datirana v 4. in na začetek 5. stoletja (Ebner 1997, 147).

Uporabni predmeti

Piramidalne uteži, vretenca

Glinene uteži so izkopali v plasti SE 14 (G195) in groblji SE 109 (G229), v vodnjaku SE 120d (G300) in plasteh SE 2b (G180) ter SE 502 (G446). Utež iz vodnjaka (G300) je imela na vrhu križno zarezo od uporabe (vrvica).

Najlepšo najdbo v celoti ohranjene piramidalne uteži predstavlja skupek SE 301, kjer je bil poleg uteži (G335) odkrit skoraj v celoti ohranjen glinen lonc (G337), prekrit z narobe obrnjenim pokrovom (G336). Utež so izkopali *in situ*, v loncu. Dva grafitna vijčka, G33 in G34, so odkrili v plasti SE 1a v bližini groblje SE 111.

Oljenka

Preprosta okrogla oljenka s tremi zaobljenimi noski G119 sodi med panonske tipe, sledi svetlo rjave glazure pa jo postavljajo v širše obdobje 4. stoletja (Šubic 1975, 83).

Kamnitni izdelki

Med kamnitimi izdelki izstopa nedokončana preluknjana kopača (G85), izdelana iz serpentina. Gre za tipično poljedelsko orodje, pogosto v tem zahodnem delu panonske nižine, ki po Lubšina Tuškovi pripada tipu C-2 (Lubšina Tušek 1993, 49, t. 2). Zanimiv je odlomek pravokotnega brusa (G206) iz plasti SE 14, ki ima na obeh straneh podolgovate zareze. Podoben je bil izkopen na Vrhniki (Horvat 1990, t. 9: 11, 269).

Kovinski izdelki

Bronasti izdelki

Med zgodnejše predmete štejemo medicinsko žličko G246 iz kurišča SE 118. Kijast držaj prehaja v osmerokotno oblikovano žico, ki se, preden se razširi v polkrožno žličko, večkrat profilirano prstanasto odebeli. Podobne so izkopali na Štalskem vrhu (Deimel 1987, t. 102: 8; 103: 1), kjer so datirane že v prvo polovico 1. stoletja n. št. (Deimel 1987, 105, 375).

Dve profilirani fibuli pripadata tipu močno profilirane fibule. Prva G341 pripada eni kasnejših variant tipa iz prve polovice 2. stoletja n. št. (Koščević 1980, 22).

Nekoliko bolj arhaično obliko močno profiliranih fibul izpričuje fibula odkrita v plasti SE 14 – G205, ki ima perforiran držaj za iglo in izpotegnjeno linijo telesa, z diskom na loku, ki pa je že pomaknjen proti sredini loka. Po Koščevićevi so datirane v 1. stoletje n. št. (Koščević 1980, 21). Obravnavane fibule so najbolj razširjene v provincah Norik in Panonija; izdelovali so jih v številnih delavnicah v jugovzhodnih Alpah in njihovem obrobju (Gugl 1995, 12; t. 3: 23–27). Gre za lokalno noriško-panonsko obliko, ki se pojavi na prehodu iz 1. v 2. stoletje. Domneva se, da je bil eden izmed produkcijskih centrov v Sisku (Koščević 1980, 21) in drugi na Ptuju oziroma Spodnji Hajdini (Istenič 1999, 60).

Tretja in hkrati zadnja fibula odkrita v Bohovi G172 je bila izkopana v plasti SE 2. Kljub delni ohranjenosti oziroma po nakazanem prehodu iz loka v oporno ploščico sodeč bi jo lahko uvrstili med kolenčaste fibule. Tovrstne fibule so bile razširjene v Noriku, Panoniji, Dakiji in Zgornji ter Spodnji Meziji. Velikokrat so bile izkopane v vojaških krajih, zato so interpretirane kot vojaške. Časovno sodijo v konec 1. oziroma v 2. in 3. stoletje (Koščević 1980, 28). Priljubljene so bile v srednjecesarškem obdobju, v vseh rimskih provincah, posebej v Obdonavskih, nosili so jih od 2. do 4. stoletja (Riha 1979, 85, t. 12: 295). Ponekod so jih odkrili v večjem številu kot npr. na Ptuju (Istenič 2000, t. 121: 5; 125: 10; 126: 1), Drnovem (Petru P., Petru S. 1978, t. X: 27).

Bronasta zapestnica G115 polnega elipsastega preseka se je ohranila brez zaključkov. Med bronastimi predmeti sta še okrogel obroč G190 in okov ključavnice G290, odkrit v vodnjaku.

Železni izdelki

Železni repertoar sestavljajo železni noži, konice, zanke, rezila ipd., od katerih je zanimiv predvsem nož, odkrit v jami SE 306f z ohranjenim trnom pravokotnega preseka in klinastim rezilom G366. Izkopali so tudi poškodovani železni konici; G337 ima rombast prerez, G339 pa okroglega.

tipov ter podatek o Krtini se zahvaljujem Vereni Vidrih Perko.

Piramidalne uteži, vretenca, nože in igle uvrščamo med uporabne predmete. Njihova oblika se ni pogosto spreminjala, zato jih je težko časovno umestiti.

Stekleni izdelki⁷

Med skromno zastopanimi steklenimi izdelki lahko ločimo drobne nakitne predmete (jagode, zapestnice) ter odlomke steklenih posod. Slednji se pravzaprav pojavljajo v izredno majhnem številu glede na steklene nakitne predmete. Kvadratne steklenice (**G394**), katerih značilnost je v kalupu od-tisnjeno dno, se pojavljajo že od druge polovice 1. stoletja dalje in so zelo razširjene še vse drugo stoletje. Steklenico iz Bohove lahko glede na to, da je ohranjeno samo njeno dno, uvrstimo v tip 6.3.1 ali 6.3.2 po Lazarjevi. Med najdbami 3. stoletja so ti tipi steklenic dokaj redki, saj jih že zamenjajo druge oblike (Lazar 2003, 148–150).

Odebeljeno ustje čaše iz motno belega stekla **G118** je pripadalo cilindrični čaši tipa 3.6.1 ali 3.6.2, pogostemu in razširjenemu izdelku 2. stoletja (Lazar 2003, 105). Enostavne čaše z enojno **G174** ali dvojno prstanasto nogo so bile med najbolj priljubljenim namiznim posodjem skozi celotno stoletje. Značilna motno bela barva stekla, ki so jo dobili z dodajanjem antimona v stekleno maso, je bila razširjena že od konca 1. stoletja. Največkrat so iz takega stekla izdelane prav raznolike cilindrične čaše za pitje ter čaše gubanke.

Med najdbami izstopa tudi amorfen kos stekla **G117**.

Odlomek steklene zapestnice z vložkom na notranji strani **G86** verjetno pripada ostanku latenske zapestnice (Žižek 1996, t. 1: 6).

Valjasta steklena jagoda **G431** je bila odkrita v jami SE 200 skupaj s krožnikom z rdečim premazom (**G329**). Okroglo, svetlo modro melonasto narebreno jagodo **G432** poznamo v večjem številu s Ptuja tako v zgodnjem obdobju 1. kot kasneje v 4. stoletju (Bertoncelj Kučar 1979, 256, 258, t. 3: 1–32; Vomer Gojkovič 1996, t. 20: 13; Istenič, 2000, 84, t. 47: 10–16; t. 166: 3–13). Melonaste jagode, običajno izdelane iz zelene, modre ali modrozeleno paste, izvirajo iz Egipta, od koder se razširijo po sredozemskem svetu in na evropsko celino (Bertoncelj Kučar 1979, 258). Glede na pogostost pojavljanja predvsem v drugi polovici 1. in začetku 2. stoletja domnevamo, da bi jih lahko proizvajali tudi na območju zahodne Evrope (Riha 1990, 80–82). Melonasto narebreno jagode so izkopali na Drnovem (Petru P., Petru S. 1978, t. 17: 2), v Celju pa so jo izkopali v plasteh iz druge polovice 1. stoletja (Bausovac 2014, 71, sl. 54, t. 15: 2).

Izdelki iz gagata

V plasti SE 2 smo odkrili dva različna odlomka spiralno zavrtih zapestnic okroglega preseka iz gagata **G116** in **G139**. Gagat je posebna vrsta drevesne smole. Gre za značilen porenki material, ki se hitro razširi v Panonsko nižino (Bertoncelj Kučar 1979, 256; Djura Jelenko 1997, t. 2: 8). Odlomek črne gladke zapestnice iz gagata **G211** so izkopali tudi v SE 14. Lahko bi šlo tudi za cenejši izdelek iz temnega stekla. Zapestnice iz temnega stekla veljajo zaradi podobnosti v barvi in obliki za cenejši, množičen posnetek sočasnega nakita, izdelanega iz gagata. Za središče pojava steklenih zapestnic v evropskem delu rimskega cesarstva je veljal panonski prostor (Pflaum 2010, 191–192). Kronološko imajo tovrstne zapestnice širok razpon, in sicer od 3. do 7. stoletja. Nakit iz gagata poznajo v Veliki Britaniji s časovnim razponom tako rekoč skozi celotno rimsko obdobje.

7.3 Srednji in novi vek

Novoveške odlomke keramike so izkopali v SE1 in 1a oziroma v ornici. Predvidevamo, da so na najdišče večinoma prišli z obdelavo površin oziroma gnojenjem. Izkopali so odlomke skled in dna loncev (**G20**, **G23**, **G26**, **G29**). Odlomek latvice **G21** je podoben zgornjemu delu latvice s Petkove njive – Lepe glave, ki je časovno umeščena v 16. in 17. stoletje (Cevc 2000, 88, kat. št. 13).

⁷ Steklo je določila Irena Lazar. Za ves trud in napotke se ji na tem mestu prav lepo zahvaljujem.

8.1 Živalske kosti

Janez Dirjec

Živalske ostanke sestavljajo predvsem kosti in nekaj zob. Posebno kost so v zelo slabem stanju. V več primerih so bile naplavljene skupaj z okoliškim sedimentom. Oprati se jih ni dalo, ker so ob stiku z vodo postale mehke in zelo krhke. Zato smo jih v glavnem le grobo na suho očistili. Veliko jih je bilo razbitih pri izkopu, ali pa so razpadle kasneje. Vseh teh novo nastalih fragmentov pri številu nismo upoštevali.

Skupno smo našli 59 kosov. Od tega je bilo določljivih 16 ali 27 % (sl. 33). Ločili smo lahko štiri vrste: drobnico (*Ovis s. Capra*), govedo (*Bos taurus*), svinjo (*Sus scrofa*) in srno (*Capreolus capreolus*). Ostanke ptic nismo našli. Ti so sicer bolj redki v antičnih plasteh. Verjetno so tu tisti redki gracilni ostanke kosti, ki so bili, razpadli v zemlji, ki ni prav primerna za ohranitev kosti. Prav tako ni bilo ostanke lupin mehkužcev, ki pa so v antičnih plasteh pri nas dokaj pogosti.

Razen ene same kosti srne, so vse ostalo domače živali. Starost osebkov smo ugotovili glede na zaraščenost diafize z epifizami in na stanje zobovja. Ugotovili smo, da je pet

Vrsta	Kost, zob	Kvadrant	Št. kosov	SE	Opomba	???
<i>Sus scrofa</i>	<i>dens. inf.</i>	296 in 297/S II	3	12oj		kost 20
	<i>mandibula</i>		1			
<i>Bos taurus</i>	<i>radius prox.</i>		1		obgrizen	
	<i>costa</i>		1			
<i>Indet. sp.</i>	<i>indet. fr.</i>		4			
	<i>cranium</i>		3			kost 21
	<i>indet. fr.</i>		2			
	<i>indet. fr.</i>		2			kost 22
		282 in 287/S II		12oj - jama 120		kost 23
<i>Bos taurus</i>	<i>tibia diaph.</i>		1		1 juv.	
<i>Indet. sp.</i>	<i>indet. fr.</i>	282/S II	2	12o, gl. 80 cm		kost 17
<i>Indet. sp.</i>	<i>indet. fr.</i>	295/ S II	2	118		kost 15
<i>Ovis s. Capra</i>	<i>metapodij diaph.</i>	300/II	1	118		kost 14
<i>Indet. sp.</i>	<i>indet. fr.</i>		1			
<i>Indet. sp.</i>	<i>indet. fr.</i>	300 in 295/S II	1	118 (dno - gl. 120)		kost 13
<i>Ovis s. Capra</i>	<i>mandibula</i>	300/S II	1	118 (gl. 2,4 m)	s P3-M3	kost 12
<i>Indet. Sp.</i>	<i>indet. Fr.</i>		1		1 juv.	
<i>Ovis s. Capra</i>	<i>dens inf.</i>	300/S II	1	118 (gl. 40 cm)	1 juv.	kost 11
<i>Indet. sp.</i>	<i>indet. fr.</i>		1			
<i>Indet. sp.</i>	<i>indet. fr.</i>	306	1	rušenje profila		kost 9
<i>Indet. sp.</i>	<i>indet. fr.</i>	303 E /S I	1	1a (gl. 15-25 cm)		kost 8
<i>Indet. sp.</i>	<i>indet. fr.</i>	303/d	1	1 in 1a (0-20 cm)		kost 7
<i>Indet. sp.</i>	<i>indet. fr.</i>	298/ S II	1	1 in 1a (15- 25 cm)		kost 5
<i>Indet. sp.</i>	<i>indet. fr.</i>		2			kost 4
<i>Ovis s. Capra</i>	<i>metacarpus prox.</i>		1	1 in 1a (gl. 0-25 cm)		kost 3
<i>Indet. sp.</i>	<i>vertebrus</i>		1		1 juv.	
<i>Indet. sp.</i>	<i>tibia diaph.</i>	296/S II	1	1 in 1a (gl. 0-30 cm)		kost 2
<i>Indet. sp.</i>	<i>indet. fr.</i>		2			
<i>Bos taurus</i>	<i>radius prox.</i>	241/S III	1	1, 1a, 2 in 3	ravnanje profila	
<i>Indet. sp.</i>	<i>indet. fr.</i>	284/S II	10	8 (gl. 40-50 cm)		kost 10
<i>Ovis s. Capra</i>	<i>scapula</i>	295/ SII	1	118 (gl. 70 cm)		kost 16
<i>Bos taurus</i>	<i>femur diaph.</i>	296 in 297/ S II	1	120 oa		kost 19
<i>Ovis s. Capra</i>	<i>dens sup.</i>	294/ S II	1	120	1 juv.	kost 18
<i>Indet. sp.</i>	<i>indet. fr.</i>		4			
<i>Capreolus cap.</i>	<i>phalanx</i>	265/ S IV	1	1a (gl. 40-50cm)	1 juv.	kost 6

33 Opredelitev živalskih kosti in zob.

kosov pripadalo mladim živalim. Na eni kosti smo opazili sledi sekanja, ki so nastali pri razkosavanju živali. Ena kost pa je bila obgrizena od malih glodalcev. Sledov rezanja nismo našli; morda zato, ker kosti niso bile dovolj dobro očiščene. Bolj očistiti pa jih zaradi slabe ohranjenosti ni bilo mogoče.

Če povzamemo vse ugotovitve, vidimo, da je bilo za tako veliko izkopano površino najdenih zelo malo živalskih ostankov. Ni pa temu kriva samo kemična sestava zemlje. V tem primeru bi se ohranilo veliko več zob, ki so bolj obstojni kot kosti, česar pa nismo opazili. Skupno število ostankov je tako majhno, da statistična obdelava ne pokaže realne slike. To velja predvsem za odnos med domačimi in lovniimi živalmi ter adultnimi in juvenilnimi osebkami.

Razpon kalibracije: Razpon starosti v zgodovini (AD/BC) ob verjetnosti (v %), a v okviru napake 1σ , odrejen na osnovi dendrokronološke korekcije izdelane po kalibracijskih krivuljah (proti Stuiver & Reimer, Radiocarbon, 28 (1986), P. 1022–1030) in Bronk-Ramsey, Radiocarbon 37 (1995), 425–430.

Šifra IRB	Naziv vzorca	^{14}C (BP)	Razpon kalibracije (% verjetnosti)	SE (kv. 297/S II)
1				
Z-2836	lesno oglje	1780±90	AD 140–350 AD (63,8%)	120
			AD 360–380 AD (4,4%)	

34 Rezultati radiokarbonske analize SE 120.

8.2 Radiokarbonska analiza C^{14}

Analizo vzorca lesa iz SE 120 so opravili na Institutu Ruđer Bošković.

C^{14} starost (BP) Absolutna starost v letih je računana od 1950. leta z napako od 1σ , ter konvekcijskim osvojenim časa polrazpada izotopa C^{14} od 5570 let (sl. 34).

8.3 Novci

Andrej Šemrov

Analizo novcev je opravil Andrej Šemrov iz Narodnega muzeja. Rezultati analize so prikazani na sl. 35.

Posamična najdba					Prostorski kontekst	Teža	Velikost	Ohranjenost/opomba
Rim								
Republika								
1	As	2. st. pr. n. št.	Rom	RIC ?	Sektor 9, kv. 217	11,66 g	pr. 28 mm	zelo močno izrabljen
Tiberius								
2	As	14–37	Rom	RIC ?	Sektor 9, kv. 337			izrabljen
Vespasianus ali Titus								
3	As	69–81	Rom	RIC ?	Sektor 9, kv. 334			določitev po portretu
Domitianus								
4	Dp	81–96	Rom	RIC ?	Sektor 9, kv. 337			določitev po portretu
Hadrianus								
5	S	134–138	Rom	RIC 790c	Sektor 9, kv. 336			dobro ohranjen
Nedoločljiv								
6								zelo močno izrabljen
7	S	1.–2. st. n. št.	Rom	RIC ?	Sektor 9, kv. 337			zelo močno izrabljen
8					Sektor 9, kv. 338			zelo močno izrabljen
9	As	1.–2. st. n. št.	Rom	RIC ?	Sektor 9, kv. 337			zelo močno izrabljen
10	AE 4	2. pol. 4. st. n. št.	?	RIC ?	Sektor 9			zelo močno izrabljen
Srednji vek								
Srednja Evropa, Štajerska								
Anonimus								
11	Pfennig	b. l. (1290–1325)	Graz/Oberzei	CNA D84	Sektor 9, SE 1A			dobro ohranjen
Heiliges Romisches Reich								
Osterreichisch-Bohmischer Kreis								
Haus Osterreich, Franz II. (1972–1806) (dedne dežele)								
12	Kreuzer	1800	Wien	Jaekkel120/1	Sektor 9, kv. 346, SE 1			dobro ohranjen

35 Numizmatična analiza izkopanih novcev.

8.4 Karpološke analize

Metka Culiberg, Alojz Šercej

Karpološke analize sta opravila Metka Culiberg in Alojz Šercej. Rezultati analize so prikazani na sl. 36.

Vzorec	Semena
kv. 296, 297/ S II, SE 120	<i>Hordeum</i> (ječmen) 2 zrna
vzorec zemlje	<i>Panicum</i> (proso) 1 zrno
	<i>Bromus</i> (stoklasa) 2+1
ogljje	<i>Polygonaceae</i> 2
C-14	<i>Chenopodium</i>
1780±90 BP	<i>Tilia</i> 1/2
	Semena
kv. 303a/S I, SE 2, SE 112;	<i>Chenopodiaceae</i> (dresnovci) 1
gl. 35-45 cm (jama)	<i>Panicum</i> (proso) 2
	Semena
kv. 313, sektor 5, jama SE 306 B	<i>Hordeum</i> (ječmen) 2 zrna
(vzorec ognjišča)	močno sežgano

36 Karpološke analize.

9 Interpretacija najdišča v času in prostoru

Mira Strmčnik Gulič

Najdišče Bohova – Pri kapelci leži na zahodnem obronku Dravskega polja in spada v sklop mariborskih arheoloških najdišč južno od Drave. Za naselitev privlačen prostor na severu omejujejo Slovenske gorice, na jugozahodu severovzhodni obronki Pohorja, na jugovzhodu pa se odpira Dravsko polje oziroma robno območje obsežne Panonske ravnine. V rimskem času sta čez območje potekali cesti v smeri sever–jug (*Celeia–Flavia Solva*) in vzhod–zahod (*Petovio–Virunum*).

Nenavadna in tlorisno ne povsem zadovoljivo poznana naselbina Pri kapelci v Bohovi je težko primerljiva z drugimi tovrstnimi naselbinami, saj so takšne zaradi neizrazite arhitekture slabo razpoznavne in redko sistematično raziskane. Če k temu prištejemo še plitvo lego pod površino, ki je bila tekom stoletij intenzivno obdelovana, je jasno, da lahko tovrstne povezave le previdno nakažemo in upamo, da bodo sistematična raziskovanja drugod razkrila primerljive postojanke in tako posredno omogočila boljše razumevanje ostalin na najdišču Pri kapelci.

Ob razgrnitvi tlorisne zasnove raziskanega najdišča ugotovljamo jame različnih velikosti in verjetno tudi namembnosti (največja SE 246 – 3,40 × 2,28 m). Večinoma so bile poleg različnega polnila ter posameznih prodnikov in lomljenecv zapolnjene s keramičnimi, večji del rimskimi odlomki posod, odlomki rimskih opek ter hišnim ometom. V nekaj primerih so jame vsebovale večje zaplate prežgane ilovice (kurišča SE 118, SE 244, vodnjak SE 120). Znotraj jam smo odkrili eno (jama SE 245 – stojka SE 139) oziroma dve (jama SE 123 – stojki SE 106 in SE 125) stojki.

Osrednje mesto nedvomno zavzema vodnjak SE 120, ki je imel pomembno vlogo skozi daljše obdobje. Okoli njega so razporejene jame na južni (SE 124, SE 126 in SE 246) in zahodni strani (kurišče SE 118, nekoliko dlje še jama SE 116), ki jih vključno z vodnjakom uvrščamo v začetno fazo na prehod 1. v 2. stoletje oziroma v 2. stoletje. Na vzhodni strani so jame iz 3. oziroma 4. stoletja (jame SE 306a+c, 306d, kurišče SE 306b).

Osredotočenje arhitekturnih ostankov (objekt 1, 2, ognjišče SE 408 ter groblja SE 100) v jugozahodnem delu najdišča (poleg starejših jam okoli vodnjaka) kaže na prvotno poselitev tega območja v rimskem obdobju.

Prva faza (starejša) pod tlakom SE 401 kaže na obstoj stanovanjskega objekta 2, ki je bil funkcionalno povezan z ognjiščem SE 408. Temelji, zgrajeni v tehniki suhega zidu, so se ohranili v najnižji vrsti, kajti ta predel je bil zaradi predhodnega strojnega posega najbolj poškodovan, čemur pripisujemo tudi pomanjkanje drobnih izpovednih arheoloških najdb na tem območju. Nanj sta se verjetno navezovala objekt 1 ter groblja SE 100, ni pa izključeno, da sta bila v ta kompleks zajeta tudi lesen objekat 3 ter kanal SE 13. Glede na precejšnjo količino razdrobljenih rimskih opek (med njimi kar nekaj odlomkov tegul in imbrexov) smemo domnevati, da so najverjetneje služili kot sekundarno uporabljen gradbeni material, morda pa je bil kateri izmed objektov celo krit z opečnato kritino.

Obseg zgodnje poselitve je bil manjši kot v kasnejšem obdobju. Ob uničenju naselbine ob koncu I. faze so teren poravnali oziroma ustvarili tlak iz manjših prodnikov (SE 8), ki smo ga zasledili na severovzhodnem delu izkopnega polja.

Na tlaku iz prodnikov in deloma manjših lomljenecv smo zasledili enakomerno razprostranjeno kulturno plast in sporadične sledove manjših objektov.

Proti severu in vzhodu najdišče ni raziskano v celoti, zato so pridobljena spoznanja zgolj parcialna.

Čemu je služil rimski kompleks v zgodnji fazi poselitve, ni povsem jasno. Predvidevati smemo sočasnost z rimsko pristaništvom v Bohovi (izkopavanja 1987). Gre za prvotno poselitev tega območja v rimskem obdobju. Funkcija postojanke v mlajšem obdobju (predvsem v 4. stoletju) namreč kaže na distanciran gospodarski del vile rustike, neposredno mogoče povezan s prevozom (hramba, skladišča, lope). Na to kaže velika tlakovana površina z manjšimi koncentracijami arheološkega gradiva. Skromni kovinski predmeti in tanka kulturna plast nakazujejo kratkotrajni obstoj postojanke, še verjetneje pa njeno periodično uporabo.

Glede na izrazito dvoslojnost najdišča Pri kapelci je potrebno iskati analogije za dve po strukturi različni naselbini. V predmarkomanskem obdobju je to tlorisna zasnova nekaj preprostih pravokotnih zidanih stavb (objekt 1 in 2), morda kombiniranih z lesenimi deli (objekt 3), v poznejšem obdobju, pri katerem je težišče poselitve mogoče postaviti v

4. stoletje, pa gre za zelo neizrazito obsežno tlakovano površino brez razvidnih znakov zidanih ali lesenih konstrukcij (SE 8 in SE 302). Zato se je na analogije mogoče nasloniti le pri prvem, tlorisno mnogo izrazitejšem kompleksu, za poznorimski čas pa iskati smiselno razlago postojanke predvsem v povezavi z vilo rustiko v Betnavi.

Doslej poznane antične ostaline nazorno izpričujejo naselitvene težnje v rimskem času. Gostota najdb v rimskem obdobju govori za naselitvene pasove, od katerih je eden segal od Slivnice do Ruš, drugi od Miklavža do Pobrežja, tretji pa od Melja do Kamnice. Po stanju raziskav smemo sklepati, da se glavna naselitvena os naslanja na rodovitno in zavetno pohorsko vznožje v usmerjenosti severozahod–jugovzhod ob rimski obdravski cesti.

Najstarejše naselitveno jedro smo odkrili v Hočah, kjer so se na prazgodovinskih tleh naselili avtohtoni prebivalci ali romanizirani priseljenci. Zelo izpovedne so bile rimskodobne gradbene ostaline treh gradbenih faz z izredno bogato arhitekturo, ki izpričujejo naselitveno kontinuiteto od zgodnje do pozne antike (Strmčnik Gulič 1996, 105). Prav Hoče razodevajo nove vidike rimske kolonizacije tega prostora ter dajejo povsem nova spoznanja in razsežnosti.

Hočam najbližje so gradbene ostaline rimskodobne naselbine v Bohovi – Pri kapelci, ki so predstavljene v tukajšnji objavi. Vsebinsko in časovno se v njeni zgodnji fazi nakazuje povezava z arealom vile rustike v Bohovi, ki leži v neposredni bližini vzhodno ob HC Maribor–Slivnica (Strmčnik Gulič 1990, 135).

Sosednji poselitveni prostor iz 3.–4. stoletja n. št., v velikosti 130 × 80 m, se nahaja vzhodno od Betnavskega gradu in je nedvomno predstavljal osrednjo točko poznorimske poselitve na vzhodnem vznožju Pohorja (Strmčnik Gulič 1986, 47).

Omeniti moramo še vilo rustiko v Radvanju, ki je po tipu analogna bohovski in svojstvena na panonskih ravninah (Strmčnik Gulič 1990, 140–141). Arheološko so dokazane tri razvojne gradbene faze od 2. do 4. stoletja n. št. in staroslovansko grobišče.

Če pogledamo nekoliko širše, je potrebno iskati analogije v ostalih predelih province Norik kot tudi v bližnji Panoniji, kjer so tovrstne podeželske naselbine (predvsem vile rustike) predmet številnih raziskav in so zato že dobro poznane (Thomas 1964).

V skrajnem južnem delu province Norik se zdijo sorodne nekatere postojanke, ki s svojo velikostjo, razporedom zgradb in predvsem tlorisno zasnovo ne sodijo med največje in najizrazitejše predstavnike tipa vil rustik. To so manjše podeželske naselbine, pri katerih drobno gradivo delno nakazuje

stanovanjsko funkcijo, železno orodje in sledovi metalurške dejavnosti pa poudarjajo gospodarski značaj postojank. Glede na bližino večjih stanovanjskih enot bi smeli sklepati na tesnejšo povezanost z njimi. Nekatera so ležala tudi ob dokazanih rimskih cestah. Omenimo zato skromne ostanke preprostih pravokotnih stavb v Selah pri Dobovi (Stare 1954) in podobno zgradbo v Dolnjem Brezovem pri Sevnici (Vičič 1983, 288–297), vrsto delno ugotovljenih preprostih zgradb v Velikem Kamnu (Ciglencečki 1974) in Golobinjeku (Ciglencečki 1983) ter podobne kamnite in lesene strukture, ki so se razprostirale vzdolž rimske ceste *Celeia–Petoviona* v Spodnjem Grušovju.

Mnogo boljše so podeželske ravninske naselbine poznane v osrednjem delu panonskega prostora, na Madžarskem. Tudi tu pregled številnih najdišč pokaže, da prevladujejo večje, bolje grajene stanovanjsko–gospodarske enote (vile rustike), nekatere celo izredno velikih dimenzij in razkošno opremljene. V ostrem nasprotju z njimi so slabše grajene naselbine manjših dimenzij in preprosto koncipiranih tlorisov. Med njimi smemo izpostaviti vilo Szentkiralyszbadja–Romkut, ki je bila sicer zidana mnogo bolj kakovostno, a kaže v tlorisni zasnovi veliko podobnosti (Thomas 1964, 118–122). Preproste, večkrat predeljene stavbe z vodnjakom, so izkopali na ledini Testverhegy v Budimpešti (Thomas 1964, 232–237). Nekaj strukturno podobnih postojank je mogoče zaslediti tudi na zahodnem robu panonske nižine. Sorodno je najdišče v Purbachu, kjer nekaj stavb nakazuje že mnogo kompleksnejše artikulirano podobo notranjosti. Preproste kakovostno zidane stavbe v bližini ceste ob limesu so našli v Maria Ellend in skromnejše v Rohrauer Waldu (Thomas 1964, 247–250 in 260).

Ob primerjavi z vsemi navedenimi postojankami je potrebno znova poudariti dejstvo, da gre pri primerjalnih najdiščih še vedno za dokaj kakovostno grajene zgradbe. Zelo skromno pa so poznane naselbine, ki so bile slabo zidane, lesene in omejene zgolj na tlakovane delovne površine, zato je primerjava težka in ne vedno povsem zadovoljiva. Naselbina Pri kapelci tako šele odpira problematiko slabše grajenih postojank s poudarjeno gospodarskim značajem in nakazuje njihovo povezavo z bližnjimi večjimi ruralnimi kompleksi.

10 Sklep

Arheološko najdišče Bohova Pri kapel'ci, ki leži na zahodnem robu Dravskega polja, je bilo poškodovano s kmetijsko obdelavo in gradbenimi deli ob in zaradi gradnje avtoceste. Na najdišču so prepoznali dve fazi. Prvo fazo so datirali v čas 1. in 2. stoletja n. št., drugo pa v 3. in 4. stoletje. V prvo fazo so uvrstili kurišče SE 408, objekt 2, zgrajen v tehniki suhega zidu, in objekt 3, zgrajen v stojkasti tehniki. Ostaline iz faze I so izkopali na območju, ki ga je najbolj poškodoval strojni poseg. V drugi fazi oziroma v 3. in 4. stoletju so dokumentirali obsežno tlakovano površino brez izrazitih sledi zidanih ali lesenih konstrukcij (SE 8 in SE 302). Tlakovano površino so interpretirali kot izravnavo območja. V fazo II so dijo slabo zidana in ohranjena temelja SE 102 in SE 103 ter nekaj jam. Temelja SE 102 in SE 103 sta poškodovala novodobna vkopa za infrastrukturo, SE 4 in SE 7. Po arheoloških najdbah in strukturah domnevajo, da gre za gospodarski del vile rustike. Med gradivom prevladujejo odlomki keramike lokalne proizvodnje, redke so kovinske drobne najdbe, kot so fibule in odlomki stekla, oljenk pa ni. Najdišče skupaj z objekti tipa vila rustika v Hočah, Bohovi, Radvanju, Betnavi dopolnjuje poselitveno sliko ob vznožju Pohorja v rimski dobi.

11 Literatura

- BAŠ, F. 1937, Izgoni na Dravskem polju. – V: F. Baš in Glaser J. (ur), *Časopis za zgodovino in narodopisje* XXXII, Kovačičev zbornik, 325–336.
- BAUSOVAC, M. 2014, Vivas Felix Celeia, Arheološko najdišče Osrednja knjižnica Celje. The osrednja knjižnica Celje archaeological site. – *Celeia Antiqua* 1, Celje.
- BERTONCELJ-KUČAR, V. 1979, Nakit iz stekla in jantarja. – *Arheološki vestnik* 30, 254–278.
- BERNHARD, H. 1981, Zur Diskussion um die Chronologie Rhein-zaberber Relieftöpfer. – *Germania* 59, 79–93.
- BRUKNER, O. 1981, *Rimska keramika u jugoslovenskom delu provincije Donje Panonije*. – Dissertationes et Monographiae 24, Beograd.
- CEVC, T. 2000, *Lončene posode pastirjev. Sklede in latvice iz poznega srednjega in novega veka iz planin v kamniških Alpah*. – Ljubljana.
- CIGLENEČKI S. 1974, Veliki Kamen. – *Arheološki vestnik* 25, 399–416.
- CIGLENEČKI, S. 1975, Zgornji Duplek – slovanska nekropola. – *Arheološki preglad* 17, 130.
- CIGLENEČKI, S. 1983, Golobinjek ob Sotli. – *Varstvo spomenikov* 25, 221.
- CIGLENEČKI, S. in T. KNIFIC 1979, Staroslovansko grobišče v Zgornjem Dupleku. – *Arheološki vestnik* 30, 473–488.
- CONSP. 1990, *Conspectus formarum terrae sigillatae Italico modo confectae*. – *Materialien zur römisch-germanischen Keramik* 10, Bonn.
- ČREŠNAR, M. 2010, Nova spoznanja o pozni bronasti dobi Slovenije na primeru naselja Rogoza pri Mariboru / Newresearch on the Urnfield period of Eastern Slovenia. A case study of Rogoza near Maribor. – *Arheološki vestnik* 61, 7–120.
- ČREŠNAR, M. 2022, *Rogoza*. – Arheologija na avtocestah Slovenije 100, Ljubljana.
- DEIMEL, M. 1987, Die Bronzekleinfunde vom Magdalensberg. – *Kärn. Musschr.* 71, Archäologische Forschungen zu den Grabungen auf dem Magdalensberg 9, Klagenfurt.
- DJURA JELENKO, S. 1997, *Bohova 1997. Poročilo o zaščitnih arheoloških izkopavanjih – sektorji I, II, III in IV*. – Maribor (neobjavljeno).
- DJURIĆ, B. 2003, Bohova 2. – V: D. Prešeren (ur.), *Zemlja pod vašimi nogami. Arheologija na avtocestah Slovenije. Vodnik po najdiščih*, Ljubljana, 97.
- DULAR, J. 1993, Začetki železnodobne poselitve v osrednji Sloveniji (Beginn der eisenzeitlichen Besiedlung in Zentralslowenien). – *Arheološki vestnik* 44, 101–112.
- EBNER, D. 1997, Die spätrömische Töpferei und Ziegelei von Friedberg - Stätzing, Lkr. Aichach-Friedberg. – *Bayerische Vorgeschichts-Blätter*, Jhgr. 62, München.
- HORVAT, J. 1990, *Nauportus (Vrhnika)*. – Dela SAZU I. razr. 33, Ljubljana.
- GERBEC, T. 2015, *Hotinja vas pri Mariboru*. – Arheologija na avtocestah Slovenije 45, Ljubljana.
- GERBEC, T. 2019, Hotinja vas in nižinska poselitve na zahodnem obrobju Panonske nižine v starejši železni dobi. Ureditve naselja in njegovo časovno mesto (Hotinja vas and lowland settlement on the western edges of the Pannonianplain in the Early Iron Age. The organization of the settlement and its chronological position). – *Arheološki vestnik* 70, 473–486.
- GRAHEK, L. 2015, *Orehova vas*. – Arheologija na avtocestah Slovenije 46, Ljubljana.
- GUGL, C. 1995, *Die römischen Fibeln aus Virunum*. – Klagenfurt.
- ISTENIČ, J. 1999, *Poetovio, Zahodna grobišča I: grobne celote iz Deželnega muzeja Joanneuma v Gradcu / Poetovio, The western cemeteries I*. – Catalogi et Monographiae 32, Ljubljana.
- ISTENIČ, J. 2000, *Poetovio, Zahodna grobišča II: grobne celote iz Deželnega muzeja Joanneuma v Gradcu. Katalog / Poetovio, The western cemeteries II. Catalogue*. – Catalogi et Monographiae 33, Ljubljana.
- JANEŽIČ, M. 2008, *Rimskodobne najdbe iz arheoloških raziskav na območju Gimnazije Ptuj (sektor 2): poudarek na keramičnem zbiru*. – Diplomsko delo. Oddelek za arheologijo, Filozofska fakulteta, Univerza v Ljubljani, Ljubljana.
- JANEŽIČ, M. 2018, *Lončarska obrt v Petovionih: sledovi lončarske proizvodnje in analiza keramičnega gradiva na območju Doma upokojencev Ptuj*. – Doktorska disertacija. Fakulteta za humanistične študije, Univerza na Primorskem, Koper.
- JANEŽIČ, M., I. CIGLAR in I. ŽIŽEK 2021, *Bregova*. – Arheologija na avtocestah Slovenije 87, Ljubljana.
- JANEŽIČ, M. 2021, *Lončarska obrt v Petovionih. Sledovi lončarske proizvodnje in analiza keramičnega gradiva z območja upokojencev*. – Monografije CPA 12, Ljubljana.
- JEVREMOV, B. 1985, Novosti o obrtniških dejavnostih in nekaj drobcev iz arheoloških izkopavanj v letih 1970–1980. – *Ptujski zbornik* 5, 419–430.

- KAJZER CAFNIK, M. in P. PREDAN 2006, Spodnje Hoče. – *Varstvo spomenikov* 42, 141–142.
- KAJZER CAFNIK, M. in M. MURKO 2011, Bohova – arheološko najdišče Za križem. – *Varstvo spomenikov* 48, 23–24.
- Knez, T. 1992, *Novo mesto 2. Keltsko – rimsko grobišče Beletov vrt / Novo mesto 2. Keltisch römisches Gräberfeld Beletov vrt.* – *Carniola archaeologica* 2, Novo mesto.
- KRAMBERGER, B. 2014a, The Neolithic/Eneolithic sequence and pottery assemblages in the fifth millennium BC in north-eastern Slovenia. – *Documenta Praehistorica* 41, 237–282.
- KRAMBERGER, B. 2014b, *Naselbinske strukture in keramični zbiri v petem tisočletju pred našim štetjem v severovzhodni Sloveniji.* – Doktorska disertacija. Oddelek za arheologijo, Filozofska fakulteta, Univerza v Ljubljani, Ljubljana.
- KRAMBERGER, B. 2020, Sledovi poselitve iz zgodnje bakrene dobe v Hočah / Settlement remains from the Early Chalcolithic period in Hoče (Slovenia). – *Arheološki vestnik* 71, 77–132.
- KRAMBERGER, B. 2021a, *Slivnica 2B.* – Arheologija na avtocestah Slovenije 91, Ljubljana.
- KRAMBERGER, B. 2021b, *Spodnje Hoče.* – Arheologija na avtocestah Slovenije 90, Ljubljana.
- KOPRIVNIK, V. in M. KAJZER 1993–94, *Villa rustica v Radvanju.* – Diplomatska naloga. Oddelek za arheologijo, Filozofska fakulteta, Univerza v Ljubljani, Ljubljana.
- KOŠČEVIČ, R. 1980, *Antičke fibule s področja Siska.* – Zagreb.
- KOŠČEVIČ, R. in R. MAKJANIČ 1995, *Siscia - Pannonia Superior. Finds and metalworks production, terra sigillata.* – BAR Int. Ser. 621.
- KRAJŠEK, J. in P. STERGAR 2008, Keramika z rimskega svetiščnega območja v Podkrajju pri Hrastniku. – *Arheološki vestnik* 59, 245–277.
- KUJUNDŽIČ, Z. 1982, *Poetovijske nekropole.* – Katalogi in monografije 20, Ljubljana.
- Lazar, I. 2003, *Rimsko steklo Slovenije. The roman glass of Slovenia.* – Opera Instituti Archaeologici Sloveniae 7, Ljubljana.
- LUBŠINA-TUŠEK, M. 1993, Kamnito orodje v severovzhodni Sloveniji. – *Ptujski arheološki zbornik*, 31–158.
- MAGDIČ, A. 2018, Oris historične krajine severnega Dravskega polja od prazgodovine do srednjega veka. – V: F. Lazarin in M. Preinfalk (ur.), *Dvorec Betnava, Castellologica Slovenica* 1, Ljubljana, 11–43.
- MARTIN, T. 1986, Montans. Les ateliers du sud de la France. Group de Montans. – V: C. Bemont in J.-P. Jacob (ur.), *La terre sigillée galo-romaine. Lieux de production du Haut Empire: implantations, produits, relations, Documents d'Archéologie Française* 6, Paris.
- MIOČ, P. in M. ŽNIDARČIČ 1989, *Osnovna geološka karta SFRJ in TOLMAČ Maribor in Leibnitz.* – Beograd.
- MURKO, M., P. PREDAN, D. SALECL in M. ARH 2008, Slivnica pri Mariboru. – *Varstvo spomenikov* 44, Poročila, 249–251.
- O. C.: Oxe A., Comfort H. 1968, *Corpus Vasorum aetnorum.*
- OŽANIČ ROGULJIČ, I. 2016, *Tipologija rimske keramike iz Vinkovca. Typology of Roman pottery from Vinkovci.* – Monografije Instituta za arheologiju 10, Zagreb.
- PAHIČ, S. 1973, Najdišča starejše železne dobe v Podravju. – *Arheološki vestnik* 24, 521–543.
- PAHIČ, S. 1980, Prvi podatki o grobi hišni lončenini z Brinjeve gore. – *Arheološki vestnik* 31, 89–112.
- PETRU, S. in P. PETRU 1978, *Neviodunum – Drnovo pri Krškem.* – Katalogi in monografije 15, Ljubljana.
- PFLAUM, V. 2010, Rimskodobne najdbe s Pristave ter druga sočasna najdišča in posamične najdbe v Blejskem kotu. – V: A. Pleterški (ur.), *Zgodnjerednjeveška naselbina na blejski Pristavi. Tafonomija, predmeti, čas. Frühmittelalterliche Siedlung Pristava in Bled. Taphonomie, Fundgegenstände und zeitliche Einordnung.* Opera Instituti Archaeologici Sloveniae 19, Ljubljana.
- PLESNIČAR GEC, L. 1972, *Severno emonsko grobišče.* – Katalogi in monografije 8, Ljubljana.
- PLESNIČAR GEC, L. 1977, *Keramika emonskih nekropol.* – Dissertationes et Monographiae 20, Beograd.
- RIHA, E. 1979, *Die römischen Fibeln aus Augst und Kaiseraugst.* – Forschungen in Augst 3, Augst.
- RIHA, E. 1990, *Der römische Schmuck aus Augst und Kaiseraugst.* – Forschungen in Augst 10, Augst.
- STARE, F. 1954, Topografsko raziskovanje v okolici Dobove. – *Arheološki vestnik* 5, 123–125.
- STRMČNIK GULIČ, M. 1977, Zgornji Duplek. – *Varstvo spomenikov* 21, 297.
- STRMČNIK GULIČ, M. 1986, Najnovejši podatki o rimskih ostalinah pri Betnavi. – *Časopis za zgodovino in narodopisje* 22, 41–57.
- STRMČNIK GULIČ, M. 1989, Hoče. – *Varstvo spomenikov* 31, 224–226.
- STRMČNIK GULIČ, M. 1990, Podoba antične poselitve med vzhodnim Pohorjem in Dravo. – *Arheološki vestnik* 41, 135–146.
- STRMČNIK GULIČ, M. 1997, Mariborsko-bistriško območje v poznorimski dobi. – *Arheološki vestnik* 48, 268–288.
- STRMČNIK GULIČ, M., S. CIGLENEČKI, S. DJURA JELENKO, V. KOPRIVNIK in I. TUŠEK 2000, *Poročilo o obdelavi arheološkega gradiva z arheološkega najdišča Bohova – Pri kapel'ci na trasi HC Slivnica – BCD.* – Maribor (neobjavljeno).
- STRMČNIK GULIČ, M. 2001, Nova podoba prazgodovinske poselitve na zahodnem obrobju Dravskega polja (Das neue Bild der prähistorischen Besiedlung am östlichen Rand des Draufeldes). – *Arheološki vestnik* 52, 117–130.
- STRMČNIK GULIČ, M. 2003a, Spodnje Hoče. – V: D. Prešeren (ur.), *Zemlja pod vašimi nogami. Arheologija na avtocestah Slovenije. Vodnik po najdiščih,* Ljubljana, 242–243.

- STRMČNIK GULIČ, M. 2003b, Slivnica pri Mariboru 1. – V: D. Prešeren (ur.), *Zemlja pod vašimi nogami. Arheologija na avtocestah Slovenije. Vodnik po najdiščih*, Ljubljana, 237–238.
- STRMČNIK GULIČ, M. 2003c, Slivnica pri Mariboru 2. – V: D. Prešeren (ur.), *Zemlja pod vašimi nogami. Arheologija na avtocestah Slovenije. Vodnik po najdiščih*, Ljubljana, 239.
- STRMČNIK GULIČ, M. 2003d, Rogoza pri Mariboru. – V: D. Prešeren (ur.), *Zemlja pod vašimi nogami. Arheologija na avtocestah Slovenije. Vodnik po najdiščih*, Ljubljana, 233–234.
- STRMČNIK GULIČ, M. 2003e, Bohova 3. – V: D. Prešeren (ur.), *Zemlja pod vašimi nogami. Arheologija na avtocestah Slovenije. Vodnik po najdiščih*, Ljubljana, 98–99.
- ŠAVEL, I. in B. KERMAN 2008, *Gornje njive pri Dolgi vasi*. – Arheologija na avtocestah Slovenije 6, Ljubljana.
- ŠUBIČ, Z. 1975, Rimske oljenke v Sloveniji. – *Arheološki vestnik* 26, 82–85.
- TERŽAN, B. 1990, *Starejša železna doba na Slovenskem Štajerskem / The Early Iron Age in Slovenian Styria*. – Katalogi in monografije 25, Ljubljana.
- TERŽAN, B. 1999, An Outline of the Urnenfeld Culture Period in Slovenia / Oris obdobja kulture žarnih grobišč na Slovenskem. – *Arheološki vestnik* 50, 97–143.
- TERŽAN, B. in M. ČREŠNAR 2012, Oris preteklosti vzhodnih obronkov Pohorja od prazgodovine do zgodnjega srednjega veka / History of the eastern edges of the Pohorje mountain range from Prehistory to the Early Middle Ages. – V: A. Gulič in M. Črešnar (ur.), *Arheološka pot po Mariboru z okolico / Archaeological Trail of Maribor and its Surroundings*, Ljubljana, Maribor.
- THOMAS, E. 1964, *Römischen Villen in Pannonien*. – Budapest.
- TICA, G. in A. KOVAČIČ 2019, *Na Vrhu*. – Arheologija na avtocestah Slovenije 80, Ljubljana.
- TUŠEK, I. 1993, Rimsko grobišče na novi obvoznici ob Potrčevi cesti na Ptujju. – *Ptujski arheološki zbornik*, 385–448.
- TUŠEK, I. 1996, Arheološka zaščitna izkopavanja pri Koštomaju na Hajdini. – *Ptujski zbornik* VI/1, 199–227.
- UDOVIČ, K. in M. VINAZZA 2018, Rimskodobni lončarski obrat na Otoku pri Metliki. The Roman Pottery Manufacturing Site at Otok near Metlika. – V: M. Janežič et al. (ur.), *Nova odkritja med Alpami in Črnim morjem. Rezultati raziskav rimskodobnih najdišč v obdobju med leti 2005 in 2015. New discoveries between the Alps and the Black Sea: Results from the Roman sites in the period between 2005 and 2015: zbornik 1. Mednarodnega arheološkega simpozija, Ptuj, 8. in 9. oktober 2015. Proceedings of the 1st International Archaeological Conference, Ptuj, 8th and 9th October 2015: in memoriam Iva Mikl Curk*, Monografije CPA 6, Ljubljana. <http://www.zvkds.si/sl/kategorija-publikacije/e-knjige>.
- UDOVIČ, K. 2022, *Draga pri Beli Cerkvi*. – Arheologija na avtocestah Slovenije 101, Ljubljana.
- VIČIČ, B. 1983, Rimska villa rustica iz Dolnjega Brezovega pri Sevnici – *Arheološki vestnik* 34, 288–298.
- VIČIČ, B. 1994, Zgodnjersko naselje pod Grajskim gričem v Ljubljani. Gornji trg 30, Stari trg 17 in 32. – *Arheološki vestnik* 45, 25–89.
- VIČIČ, B. 1997, Rimske najdbe izpod Miklavškega hriba pri Celju. – *Arheološki vestnik* 48, 41–57.
- VIDRIH PERKO, V. 2006, Keramično gradivo. – V: I. Lazar et al., *Ilovica pri Vranskem*, Arheologija na avtocestah Slovenije 1, Ljubljana, 86–248.
- VOGRIN, A. 1991, Arheološko najdišče Kreuh. – V: *Celeia Antiqua*, Celje, 15–51.
- VOMER GOJKOVIČ, M. 1996, Grobišče pri dijaškem domu v Rabelčji vasi na Ptujju. – V: B. Lamut (ur.), *Ptujski zbornik* 6/1, Ptuj, 229–312.
- ZABEHLICKY-SCHEFFENEGGER, S. 1992, Terra Sigillata aus dem Gräberfeld Beletov vrt. – *Carniola archeologica* 2, 75–83.
- ŽERJAL, T. 2005, Sigilata s Školaric pri Spodnjih Škofijah. Trgovina s sigilatnim posodjem v severni Istri v 1. in 2. st. – *Arheološki vestnik* 56, 263–292.
- ŽERJAL, T. 2008, *Rimska vila v luči drobnih najdb: primer najdišča Školarice pri Spodnjih Škofijah*. – Doktorska disertacija. Oddelek za arheologijo, Filozofska fakulteta, Univerza v Ljubljani, Ljubljana.
- ŽERJAL, T. in M. NOVŠAK 2020, *Školarice pri Spodnjih Škofijah*. – Arheologija na avtocestah Slovenije 86, Ljubljana.
- ŽIŽEK, I. 1996, Slivnica 1/1996. *Poročilo o arheoloških izkopavanjih – sektorji I, II, III (južni 2/5), IV (južni 2/5). XVII, XVIII*. – Maribor (neobjavljeno).
- ŽLEBNIK, L. 1982, Hidrološke razmere na Dravskem polju. Hydrogeology of the Drava field. – *Geologija* 25 (1), 151–164.

12 Katalog stratigrafskih enot

V katalogu smo predstavili stratigrafske enote, ki so jih izkopavalci predstavili kot pomembne za interpretacijo arheološkega najdišča. Dokumentirali so 503 stratigrafske enote. Menimo, da so jih večino že tekom izkopavanja opredelili kot naravne kotanje. To domnevamo glede na njihovo globino oziroma plitvost. Stratigrafske enote tudi niso bile podrobneje opisane. V nam dostopni dokumentaciji so bile navedene številke (seznam stratigrafskih enot brez opisov).



SE 1

Plast sivorjave peščeno-ilovnate zemlje s travnato rušo. Interpretacija: ruša. V plasti redki drobni kamenčki, velikosti do 1 cm. Debelina plasti je do 0,3 m.

SE 1a

Plast rumenorjave mehkejše peščeno-ilovnate zemlje z zelo redkimi drobnimi kamenčki. Interpretacija: humusna plast. Debelina plasti do 0,5 m.

SE 2

Temno do črnorjava zemlja brez prodnikov. Interpretacija: kulturna plast. Debelina plasti je od 0,15 do 0,20 m.

SE 3

Do 0,5 m debela rumena glinasta plast. Interpretacija: geološka osnova.

SE 4

Vkop, v tlorisu pravokotne oblike, tlakovan z opekami. Interpretacija: recentni vkop.

SE 5

Prodnato-peščena, oranžnorjava plast. Interpretacija: geološka osnova.

SE 6

Siva peščena plast. Interpretacija: geološka osnova. Izkopali so jo v zahodnem in osrednjem delu našega izkopnega polja.

SE 7

Vkop za telefonski kabel. Interpretacija: recentni vkop.

SE 8

Temno rjava zbita zemlja veliko koncentracijo manjših (0,03 do 0,05 m) in srednje velikih prodnikov (0,1 do 0,15 m). Interpretacija: tlak. Na in med prodniki smo izkopali veliko odlomkov keramike, lepa in opek.

SE 13, sek. VI, kv. 307 – jarek

Do 0,6 m širok in 0,35 m globok jarek, z ovalnim presekom in ravnim dnom. Brez najdb. Vkopan je bil v SE 1a in SE 2. Zapolnjen je bil z zbito rumeno ilovnato zemljo (SE 13a). Kanal SE 13 smo odkrili že ob prvem strganju sektorja IV kot svetlo, belosivo glineno sled, ki je potekala v smeri vzhod-zahod. Njegovo dno je bilo vkopano v rumeno glineno plast. Kanal je v dolžino meril 11,80 m, nato se je proti vzhodu izklinil. Pojavil se je v vzhodnem profilu sektorja IV. Do 0,60 m širok in 0,35 m globok jarek se je nekoliko više ohranil v sektorju VI/ kvadrant 324.

SE 14

Temno rjava, prodnata plast. V njej so izkopali odlomke keramike in kovinske najdbe. Interpretacija: kulturna plast I. poselitvene faze. Debelina plasti je bila od 0,15 do 0,55 m.



M 1 : 100

SE 100, sek. III, kv. 253, 254; sek. IV, kv. 246, 255, 261, 262 – groblja

Nekaj metrov široka sled številnih prodnikov, pomešanih z večjimi lomljenci, posameznimi opečnatimi fragmenti ter keramičnimi odlomki. Na grobljo SE 100 smo naleteli že takoj na začetku, saj je bila jasno in dobro vidna po uničujočem gradbenem posegu oziroma nenadzorovani odstranitvi zgornjih zemeljskih plasti. Čeprav smo jo označili kot grobljo SE 100, je vsaj na severni in južni strani jasno omejena z dvema, sicer slabo ohranjenima, temeljnima zidovoma. Zgrajena sta bila brez maltnege veziva, torej v tehniki suhega zidu, in sta potekala v podobni smeri kot v neposredni bližini ležeč kanal SE 13 in objekta I in II – tj. vzhod–zahod. Predvsem na zahodni strani se je groblja še nekoliko ohranila (kv. 255/sek. III). Na vzhodni strani pa je ruševino objekta strojni poseg popolnoma uničil, zato celotnega obsega omenjenega objekta žal ne moremo predvideti.



M 1 : 100

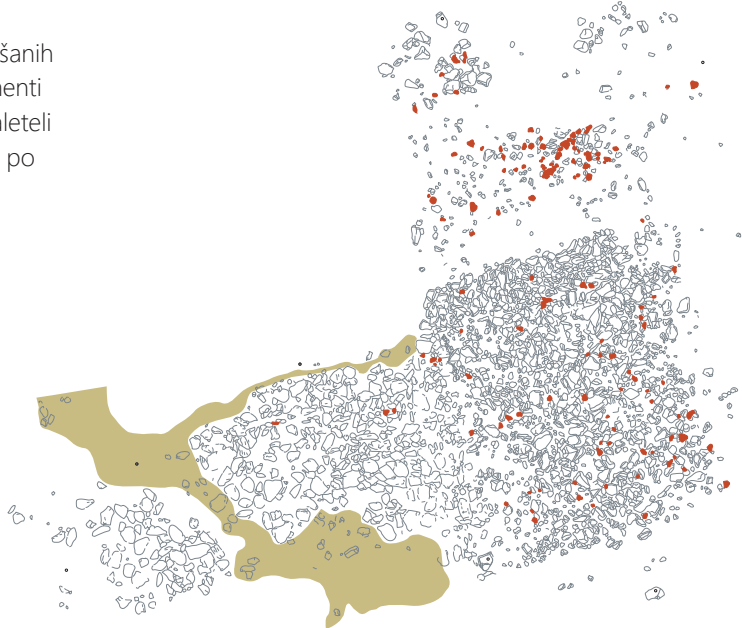

SE 101, sek. III, kv. 253, 254 – groblja

Nekaj metrov široka sled številnih prodnikov, pomešanih z večjimi lomljenci, posameznimi odlomki opek ter keramičnimi odlomki.



M 1 : 100

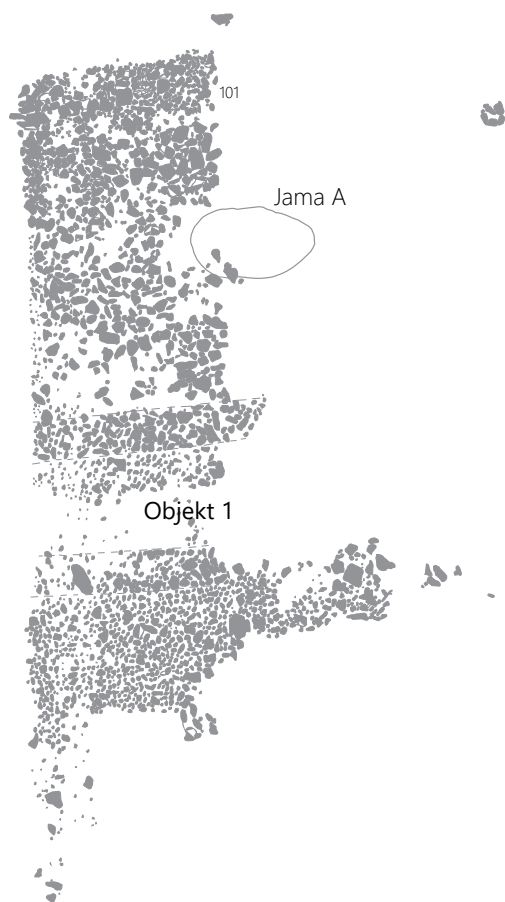

SE 111, sek. I, kv. 303e, 303f, 304f – groblja

Ruševina, sestavljena iz prodnikov in lomljencev, z merami 2,40 × 1,30 m, pomešana z odlomki rimskih opek in keramike. Vkopana je bila v prodnato sterilno plast SE 5. Poleg odlomkov rimskih glinenih posod smo v njej dokumentirali recentne keramične kose in odlomke hišnega ometa. V bližini smo našli dve vretenci iz grafitne gline.

SE 102, SE 103, sek. II, kv. 301, 302, 293, 294 – temelji objekta

Tik ob prodnatem tlaku SE 8 oziroma na isti absolutni višini smo zasledili južno in vzhodno fronto temelja nedefiniranega objekta. Tako južni (SE 102) kot vzhodni (SE 103) temelj zidu sta bila sestavljena iz najnižje ohranjene vrste manjših prodnikov, brez vsakršne vezave.

Zahodni del prostora je odnesel gradbeni stroj. Nadaljevanje zidu smo pričakovali proti severu, a smo se ušteli. Očitno sta recentna vkopa za plinovod (SE 4) in vzporeden izkop (SE 7) poškodovala severno fronto do te mere, da je nismo mogli več zaslediti. Tako se je južni zid SE 102, širine 0,55 m, ohranil v dolžino 7,35 m; medtem ko se je zid SE 103, širok 0,45 m, ohranil do dolžine 3,70 m. Znotraj objekta sta se ohranili še dve stojki SE 104 (sl. 41) in SE 105 (sl. 41), obe zadelani z nekoč vertikalno postavljenimi manjšimi lomljenci. Zid SE 102 je delno prekrival starejšo kulturno jamo SE 116. Poleg odlomkov recentnih posod in hišnega ometa smo znotraj obravnavanega objekta odkrili še nekaj atipičnih odlomkov prazgodovinske keramike. Med številnimi odlomki rimskih opek smo prepoznali tegulo in opeko pravokotne oblike. Ohranilo se je večje število odlomkov rimskih lončenih posod.

SE 110, sek. I, kv. 303b, c – tlakovana ploščad

V tlorisu nepravilna, deloma ovalna groblja SE 110, z merami 1,40 × 2,50 m, sestavljena iz večjih lomljencev. Po zgradbi in videzu je spominjala na v bližini ležeči groblji SE 109 in SE 111. Odkrili smo odlomke hišnega ometa, rimskih opek, na groblji pa je ležalo tudi nekaj odlomkov recentnih keramičnih posod.



M 1 : 20



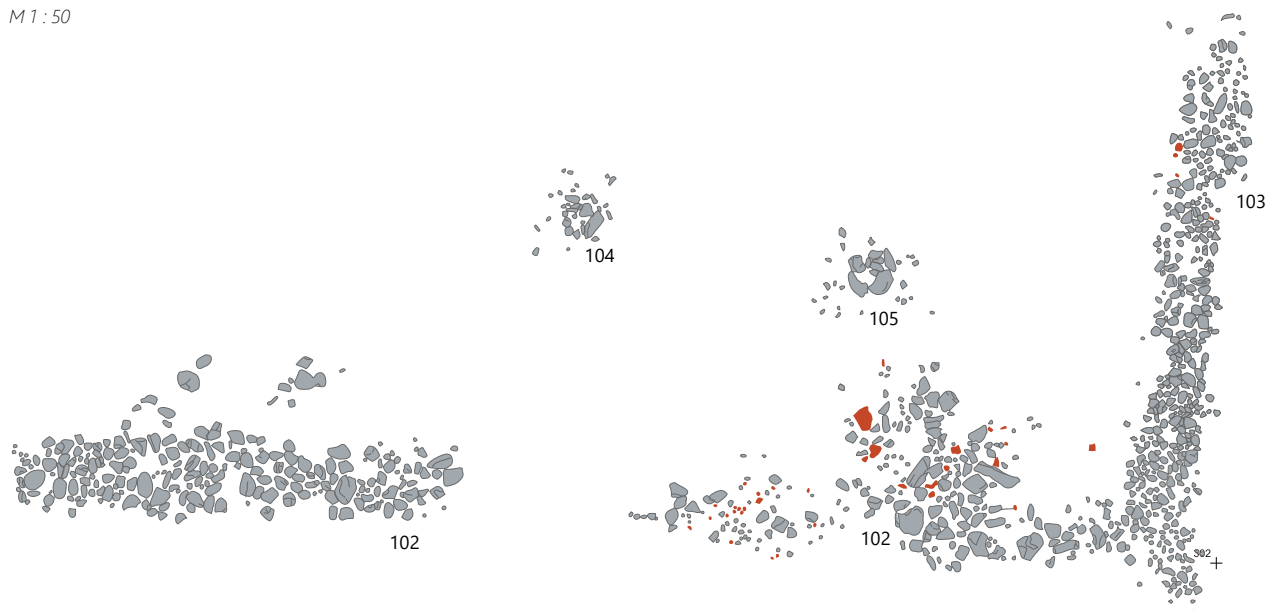

SE 115, sektor II, kvadrant 266 – groblja

Na skrajnem jugovzhodnem delu sektorja II. se je ohranila groblja z merami 1,60 × 2,40 m. Od prodnatega tlaka SE 8 je izstopala po koncentraciji večjih lomljencev. Med njimi smo izkopali nekaj odlomkov rimskih opek in keramike. Groblja je bila brez veziva, nepravilne oblike. Vsebovala je prazgodovinsko ostenje z jezičastim držajem.



SE 116, sektor II, kvadranta 294, 301 – jama

Vkop SE 116 v tlorisu pravokotne oblike, z merami 1,48 × 0,85 m in v profilu nepravilne oblike z globino ??, je bil zapolnjen s SE 116a. Polnilo (SE 116a) je bilo sestavljeno iz temno rjavočrne in predvsem mastne zemljene plasti, pomešane s prodniki, drobcji oglja ter opekami in keramičnimi odlomki posod. Na kulturno jamo SE 116 smo naleteli pri odstranjevanju ruševine objekta SE 102, SE 103.

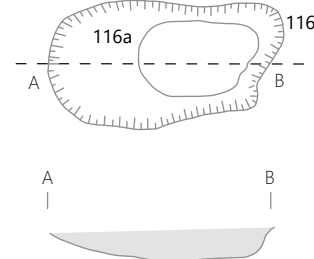

SE 117, sektor II, kvadrant 284 – kurišče

Kurišče SE 117, veliko 1,04 × 0,70 m, je bilo polno odlomkov zapečene ilovice, med katerimi smo odkrili posamezne kose, ki so kazali odtis vej oziroma šib pr. od 0,3 do 1,9 cm. Dva atipična prazgodovinska odlomka ter nekaj odlomkov prav tako atipičnih rimskih glinenih posod smo odkrili, ko smo jamo izpraznili.



SE 118, sektor II, kvadrant 295, 300 – kurišče

1,15 m globoko kurišče SE 118 je v vzhodnem delu strmo padlo na globino 271,24 m. Dno je zapolnjevala zemljena plast, pomešana s prodniki in žganino ter keramičnimi odlomki. Do vrha so si nato menjaje sledile zaplate zapečene ilovice, keramični odlomki rimskih posod (med njimi kar nekaj sigilatnih kosov) ter lomljenci. Vse skupaj je prekrivala zemljeno-prodnata plast, polna drobcev opek, odlomkov keramičnih posod, žganine ter zaplat zapečene ilovice.

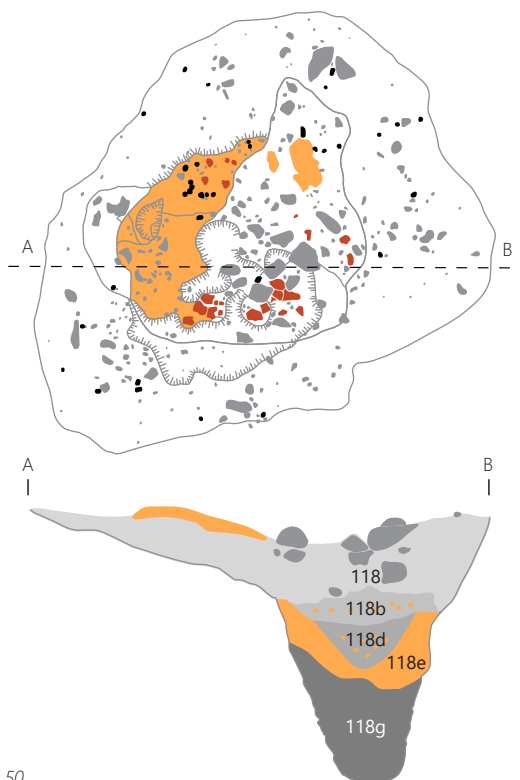

M 1 : 50

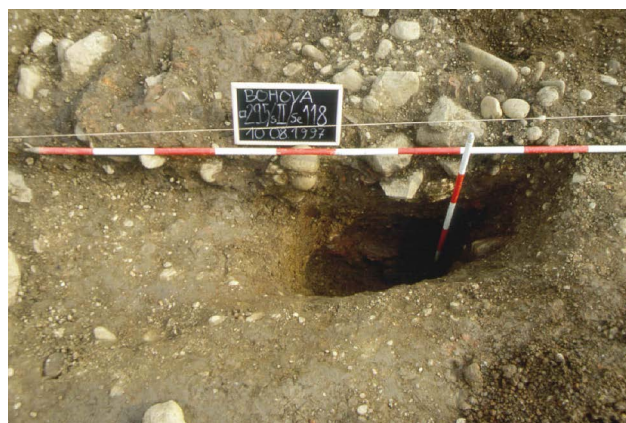

Kurišče je bilo po celi površini vkopano v sterilno prodnato-peščeno plast SE 5.

SE 119, sektor II, kvadrant 296 – jama

Vkop v tlorisu podolgovate oblike z merami 0,57 × 1,22 m, v profilu nepravilne oblike in globine 0,14 m. Zapolnjen je bil z zbitim, črnorjavim zemljenim polnilom (SE 119a), ki je bilo pomešano s posameznimi prodniki. V njem smo izkopali odlomke rimskih opek, hišnega ometa ter keramičnih rimskih posod (lonci, trinožnika, pokrov), med katerimi prevladujejo posode domače, lokalne izdelave.



SE 120, sektor II, kvadrant 282, 283, 296, 297 – prvotno vodnjak (faza I) po zasutju naknadno uporabljen kot shrambena jama (faza II)

Ob poglobljanju velike kulturne jame SE 120 smo ugotovili, da gre prvotno za vodnjak.

Do dna vodnjaku nismo uspeli priti, ker nas je priganjal čas, predvsem pa zaradi nezadostne tehnične opreme ter nenehnega usipavanja ob naših poglobljanjih. Dosegli smo relativno globino 3,78 m. Vodnjak je imel stene obložene z večjimi lomljenci, mogočen kamnit venec pa se je ohranil na globini 270,21 m, sestavljen iz večjih zloženih kamnov (SE 120s). Med kamenjem in okoli venca je bila plast prodnikov, pomešanih s peskom (SE 120o) – izrazito mokra ugrezajoča plast. Ob steni vodnjaka se je ohranila

mivkasta leča SE 120p, ki bila zaradi drobcev žganine temnejše obarvana. Nad plastjo SE 120o je ležalo izrazito mastno, do 0,60 m debelo, prodnato-glineno polnilo SE 120l. Zemljeno-glineno polnilo, pomešano z večjimi in manjšimi prodniki – SE 120b, je vsebovalo številne keramične odlomke ustij, ostenj in spodnjih delov posod, na prvi pogled predvsem shrambenega oziroma kuhinjskega značaja, ter fragmente opek. Proti vrhu so si sledili glinena leča (SE 120j), polna drobcev žganine, opek, keramičnih odlomkov in živalskih kosti ter zob, na oziroma v njej pa

je poleg dveh večjih zaplat prežgane ilovice (SE 120h in SE 120i) ležal večji, dobrih 0,10 m debel, okrogel zoglenel predmet SE 120f. Tudi plast nad tem predmetom je bila sivočrna (SE 120d), kot posledica gorenja. V osrednjem, nekoliko proti jugu ležečem predelu jame je ležala še zadnja večja zaplata prežgane ilovice.

SE 123, sektor II, kvadrant 278 – jama

Vkop z merami 2,60 × 2,20 m, je bil vkopan v rumeno glineno plast SE 3 in je stal na samem robu prodnate terase SE 5. Zapolnjen je bil s črnorjavim zemljenim polnilom (SE 123a), ki je bilo pomešano z manjšimi prodniki, drobci žganine ter odlomki rimskih opek. Med keramičnimi, za velikost vkopa pravzaprav maloštevilnimi odlomki, smo poleg kosov hišnega ometa našli še odlomek prazgodovinske posode ter atipične odlomke rimskih posod. V sklopu jame sta bili v jugovzhodnem delu jame odkriti dve stojki SE 106 in SE 125. Stojki sta bili (velikosti 0,26 × 0,29 m in 0,34 × 0,29 m) obdani z vertikalno postavljenimi lomljenji. Na obe stojki smo naleteli že takoj po strojnem posegu. Kasneje se je izkazalo, da gre pravzaprav za kulturno jamo, katere del sta predstavljali tudi omenjeni stojki.

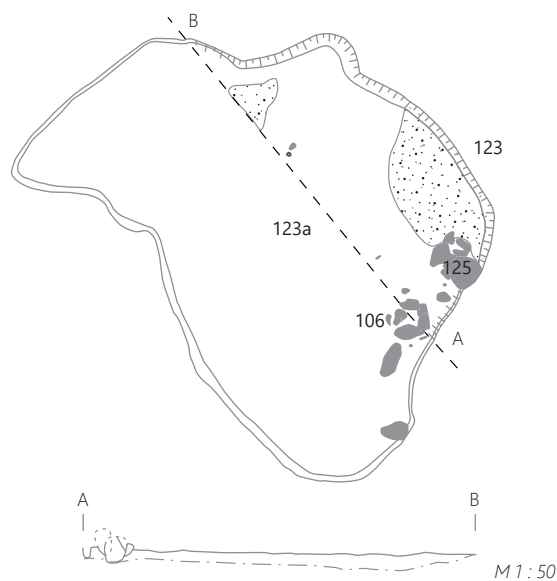
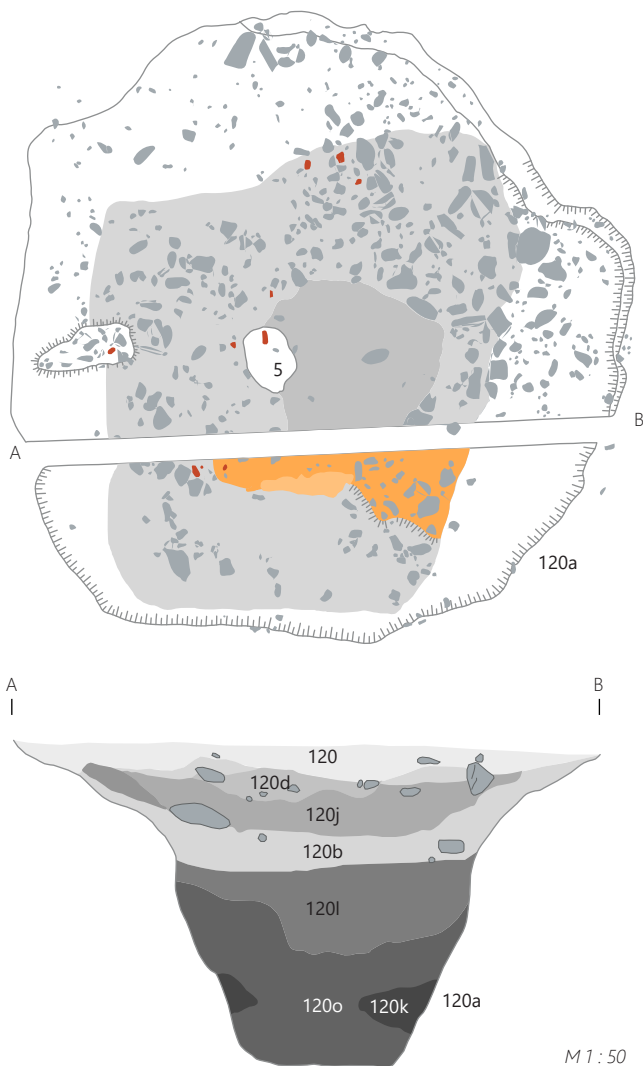

SE 124, sektor II, kvadranta 281, 282 – jama

SE 124, z merami 1,58 × 1,54 m, je kazala znake gorenja – poleg intenzivno črnega, izrazito prodnatega polnila smo namreč odkrili polno drobcev žganine. Odkrili smo jo pri odstranjevanju kulturne, močno prodnate plasti SE 14. Poleg odlomkov hišnega ometa in rimskih opek smo našli še odlomke rimskih glinenih posod.

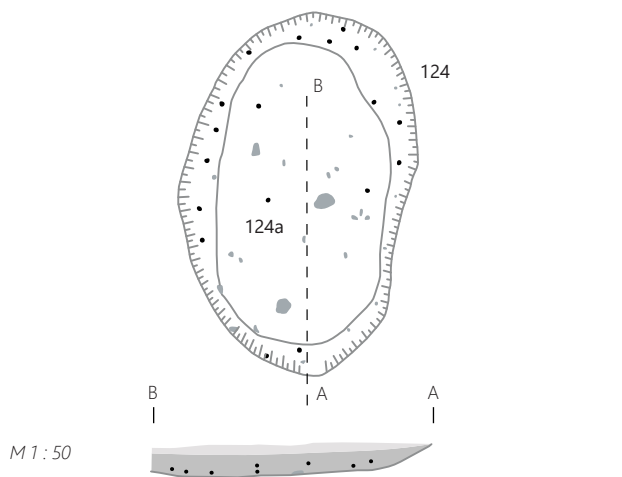

SE 126, sektor II, kvadrant 283 – jama

Vkop v tlorisu nepravilne, manjše podolgovate oblike, z merami 1,16 × 0,88 m. Zapolnjen je bil s temno rjavo, skoraj črno zemljeno, močno prodnato plastjo, pomešano z drobcami žganine ter skromnimi keramičnimi odlomki ter drobcami opek (SE 126a).

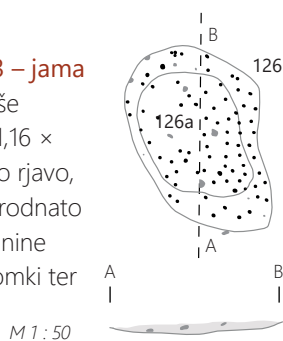

SE 132, sektor IV, kvadranti 251 – stojka

SE 132, obdana z vertikalno postavljenimi lomljenci, velika 0,36 × 0,42 m.



SE 200, sektor III, kvadrant 244 – jama

V tlorisu, ovalen vkop z merami 0,81 × 1,58 m. V profilu je bil banjaste oblike in globine 0,08 m. Zapolnjen je bil s temno rjavim glinenim polnilom (SE 200a). Poleg posameznih lomljencev je vsebovalo odlomke keramičnih posod, odlomek železnega želblja ter stekleno jagodo. V jami so se zaradi strojnega posega znašli tudi recentni kosi keramike. Po odhodu gradbenih strojev, ob ravnanju in strganju arheološko sterilne plasti SE 3, smo na območju deviacije v sektorjih III in IV naleteli na večje oziroma manjše temnejše lise bolj ali manj pravilnih oblik. Omenjene jame je prekrivala plast SE 2.

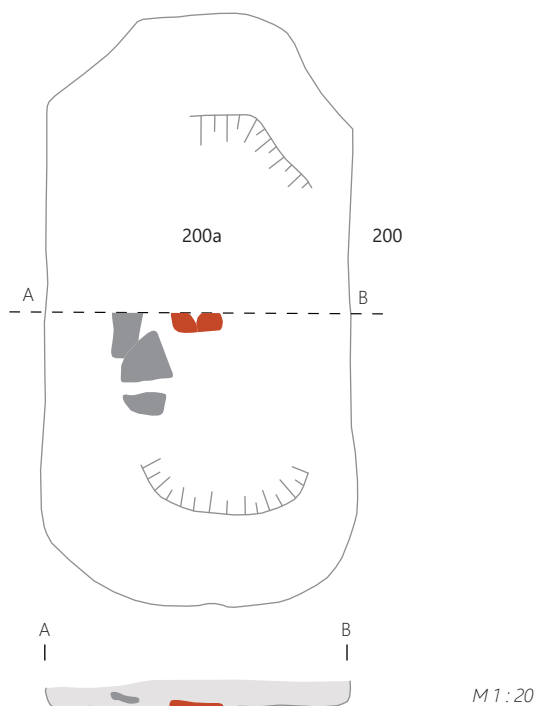

SE 243, sektor II, kvadrant 279 – jama

V tlorisu ovalen vkop, z merami 1,46 × 1,13 m. V profilu je bil banjaste oblike in globine 0,2 m. Zapolnjen je bil s črno prodnato plastjo, pomešano s posameznimi odlomki hišnega ometa (SE 243a). V jami smo poleg dveh atipičnih prazgodovinskih odlomkov keramičnih posod odkrili še odlomke rimskih posod. Ovalna jama SE 243 je bila vkopana na južnem robu prodnate terase SE 5. Obdajala jo je SE 14.

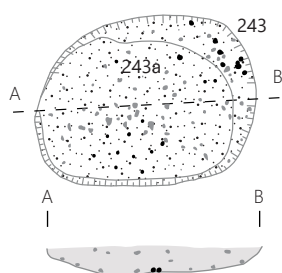

M 1 : 50

SE 244, sektor II, kvadrant 269 – kurišče

V tlorisu nepravilen vkop z merami 1,23 × 1,67 m. V profilu banjaste oblike in globine 0,16 m. Vkopan je bil v rumeno glineno plast SE 3. Zapolnjen je bil z rdečerjavo zapečeno ilovico (SE 244a), v kateri smo poleg dveh prazgodovinskih odlomkov našli še odlomke rimskih lončenih posod ter opek (med njimi večji odlomek tubula).

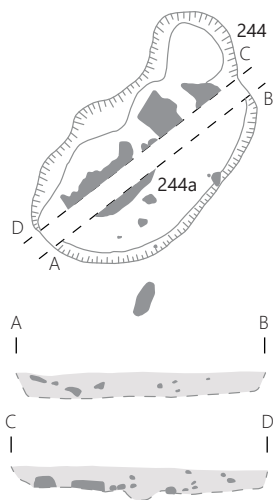

M 1 : 50



SE 245, sektor IV, kv. 251, 252 – jama

V tlorisu nepravilen vkop z merami 2,6 × 1,24 m. Na južnem delu jame je bila vkopana stojka SE 139 s premerom 0,3 m.

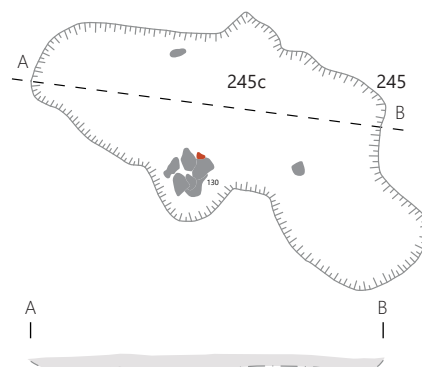

M 1 : 50



SE 246, sektor II, kvadrant 280 – jama

V tlorisu vkop nepravilne oblike, z merami 3,40 × 2,28 m. V profilu je bil nepravilne oblike in globine 0,18 m, proti vzhodu se je tanjšal. Zapolnjen je bil s prodnato-peščnim rjavim polnilom, med katerim smo odkrili kar nekaj železnih kosov. Poleg prazgodovinskega odlomka keramične posode smo v jami odkrili precej odlomkov rimskih opek, hišnega ometa ter odlomke rimskih lončenih posod.

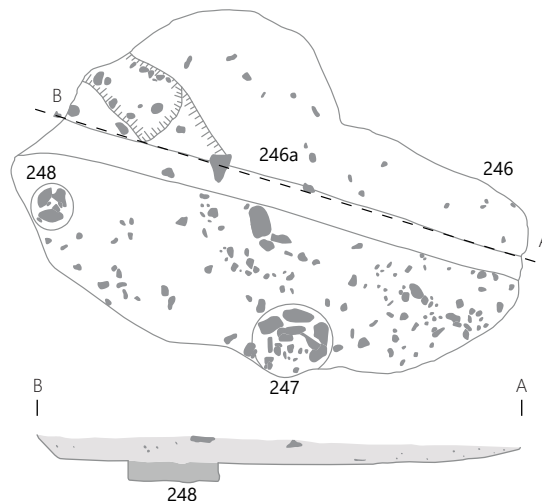

M 1 : 50

Znotraj jame sta bili v zahodnem oziroma južnem delu odkriti dve stojki SE 247 in SE 248, ki sta bili obdani z vertikalno postavljenimi lomljeni. Na dnu jame se je ohranila leča mivkaste sestave.

SE 247, sektor II, kvadrant 280 – stojka

V tlorisu vkop okrogle oblike, s premerom 0,54 m.

SE 248, sektor II, kvadrant 280 – stojka

V tlorisu vkop okrogle oblike, s premerom 0,3 m. V polnilu se je ohranilo zgolj nekaj drobcev rimskih opek.

SE 301, sektor II-V, kvadrant

302b – lonec

Na globini 0,40 m je bil izkopen skoraj v celoti ohranjen lonec, vkopan v plast SE2. Lonec je bil pokrit z narobe obrnjenim pokrovom. V njem je ležala piramidalna utež. Sledi jame ni bilo.

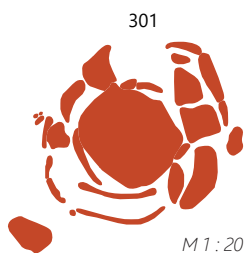

SE 303, sektor II-V, kvadranti 301a, 300a, 299a, 299b – kulturna plast

Plast močno zbite rjave zemlje z veliko prodniki (do 10 cm). Gre za vrh recentnega vkopa novodobnih napeljav (telefon SE 7, vkop z opeko SE 4).

SE 304, sektor II, kvadranti 307, 310, 313 – del nasutja magistralne ceste, ki se nadaljuje pod bankino

Mehka, sipka črna zemlja z veliko oglja, pepela in napol izgorelega lesa. V plasti je veliko recentnih najdb (opeka, železo, steklo). Debelina plasti je bila 0,1 do 0,35 m.

M 1 : 100

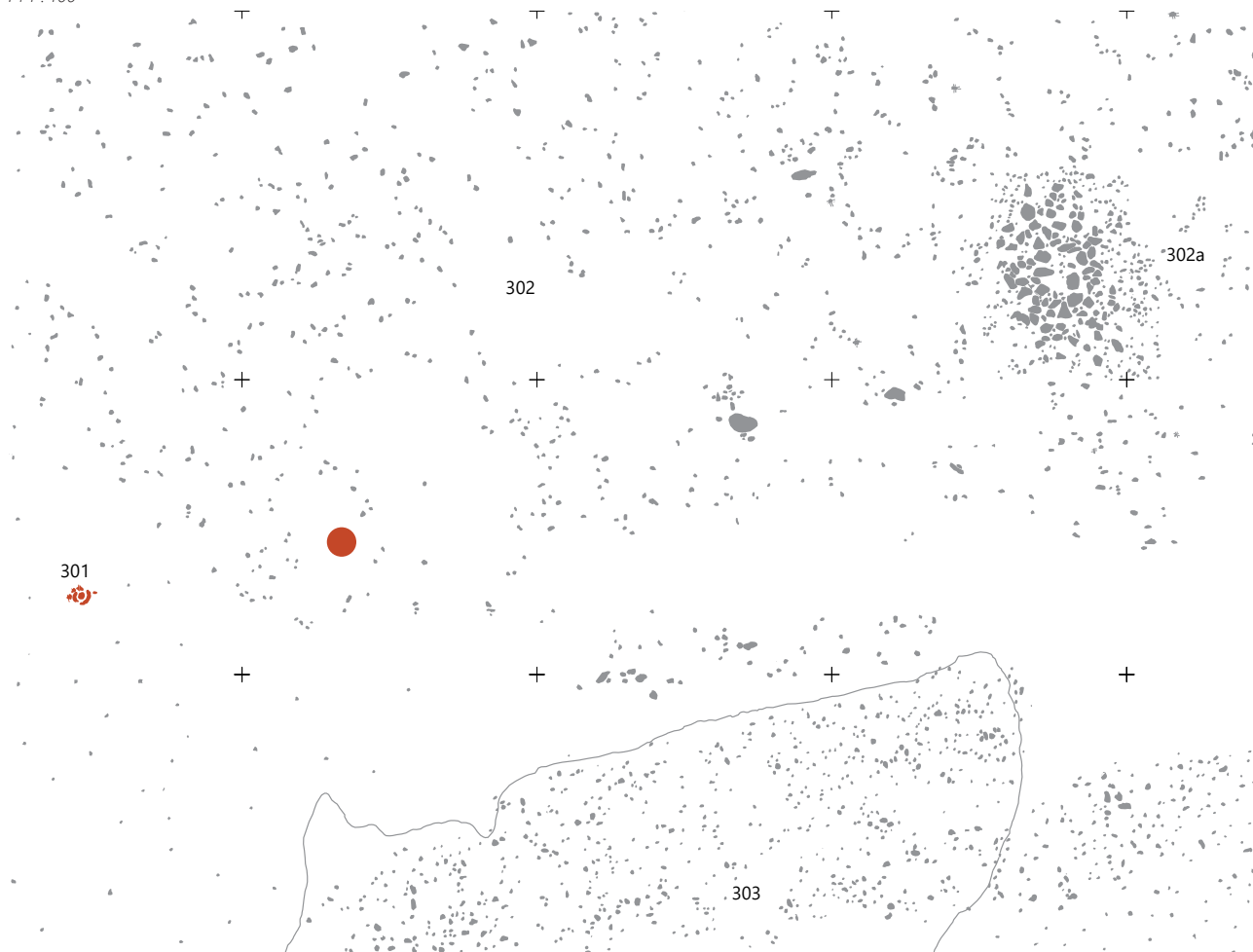

SE 305, sektor II, kvadranti 307, 310, 313 – del nasutja magistralne ceste, ki se je nadaljeval pod bankino ceste

Plast temno rjave peščeno-ilovnate zemlje, mešane z mehko sipko črno zemljo (SE 304). Debelina plasti je bila od 0,2 do 0,35 m.

SE 306a+c, sektor V, kvadranta 311, 312 – jama

V tlorisu ovalen vkop z merami 1,40/1,90 × 2,70 m. V profilu je bil banjaste oblike in globine do 0,26 m. Zapolnjen je bil s temno rjavim do črnim zemljenim polnilom z drobnimi prodniki (do 0,05 m) (SE 306a+c). Na vrhu jame so bili pravokotno postavljeni podolgovati kamni, med katerimi smo odkrili mnogo odlomkov lončenih posod. Odlomki posod so bili odkriti tudi v polnilu jame, kjer smo našli še nekaj kosov hišnega ometa, opek in drobcev oglja. Jama je bila vkopana v SE 14 in sterilno SE 5.

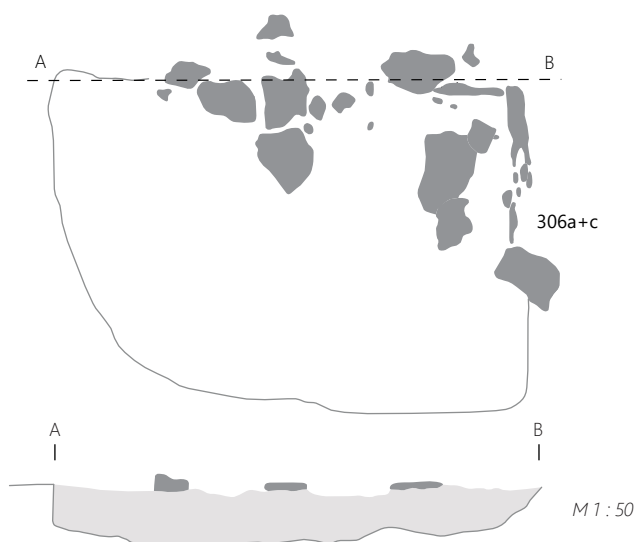

SE 306b, sektor V, kvadranta 310, 313 – jama

V tlorisu vkop nepravilno ovalne oblike, z merami 1,30 × 1,70 m. V profilu pravokotne oblike in globine do 0,60 m. Zapolnjen je bil s temno rjavim do črnim zemljenim polnilom z manjšimi prodniki. V spodnjem delu stranskega roba jame so se ohranili ostanki rdečerrjavo zapečene glinene zemlje. Na vrhu jame so kamni dosegli velikost od 0,20 do 0,40 m, pa tudi do 0,60 m, našli pa smo tudi keramične odlomke posod, odlomke hišnega ometa, opek ter drobcev oglja. Podobne najdbe so bile tudi v polnilu jame. Na globini cca 0,50 m in v premeru 0,40 m (debela med 0,02 do 0,03 m) je bila najdena okrogla gmota zapečene zlepljene zemlje s številnimi drobci oglja ter zogljenega lesa. Dno jame je bilo obloženo z belorumenimi apnenčastimi oblicami. V vzorcu ognjišča sta bili najdeni

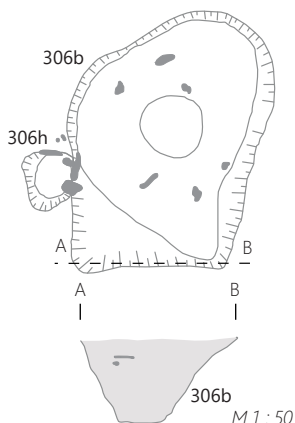

2 zrni močno sežganega ječmena (*Hordeum*). Vkopana je bila v SE 14 in SE 5.

SE 306d, sektor V, kvadrant 313 – jama

V tlorisu vkop ovalne oblike s premerom 1,30 do 1,40 m. V profilu je bil banjaste oblike in globine 0,36 m. Zapolnjen je bil s temno rjavim do črnim zemljenim polnilom z manjšimi prodniki (do 0,03 m) in posameznimi do 0,10 m velikimi oblicami. V polnilu smo odkrili nekaj opek, odlomkov keramike ter drobcev oglja. Jama je bila vkopana v SE 14 in SE 5. Na vrhu je bilo odkritih nekaj večjih prodnikov (do 0,20 m), med katerimi so se ohranili kosi hišnega ometa, odlomki posod ter opek. Na dnu jame so bile položene apnenčaste oblice belo rumenkaste barve.

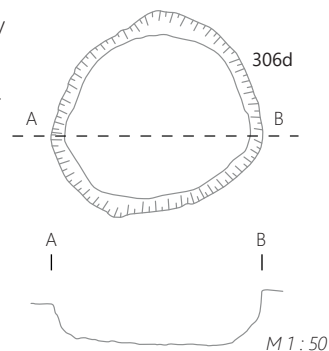

SE 306e, sektor V/ kvadrant 312 – jama

V tlorisu vkop nepravilne podolgovate oblike, z merami 0,90/1,05 × 2,00 m. V profilu je jama dosegla globino do 0,34 m. Kot ostale (SE 306a+c, b, d) je bila vkopana v SE 14 in je segala do geološke osnove SE 5. Zapolnjena je bila s temno rjavim do črnim zemljenim polnilom, v katerem so bili najdeni bronasta fibula, nekaj odlomkov lončenega posodja, opek in kosi hišnega ometa. Na vrhu jame smo odkrili nekaj večjih prodnikov velikosti 0,15 do 0,20 m, manjši prodniki pa so bili še v polnilu jame.

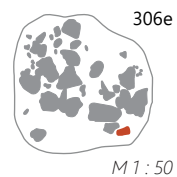

SE 306f, sektor V, kvadrant 313, 316 – jama

V tlorisu vkop nepravilno ovalne oblike, z merami 2,15 × 2,70 m. V profilu je bila jama nepravilne oblike in globine od 0,2 do 0,30 m. Zapolnjena je bila s temno rjavo do črno zemljo, pomešano z manjšimi prodniki. Vrh oziroma zgornja plast jame je bila poškodovana. Vkopana je bila v SE 14 in SE 5. Jama je bila bogata z drobnimi arheološkimi najdbami (precej lončenine – ok. 150 odlomkov, steklen ročaj, deli opek in hišnega ometa). V njej so bili odkriti drobci oglja.



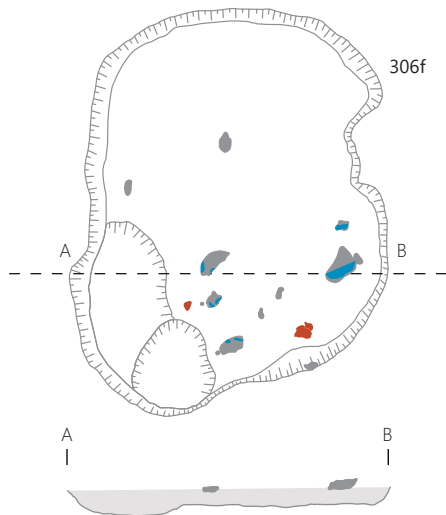

SE 306g, sektor V, kvadrant 310, 313 – jama

V tlorisu vkop ovalne oblike, z merami 0,70 × 1,20 m in globine 0,30 m. Zapolnjen je bil s temno rjavim do črnim zemljenim polnilom, v katerem je bil odkrit zgolj 1 ne dovolj izpoveden odlomek keramične posode. Vrh jame je označevalo pet večjih kamnov (do 0,32 m). Vkopana je bila v SE 14 in SE 5.



SE 306h, sektor V, kvadrant 310, 307 – stojka

V tlorisu vkop ovalne oblike, z merami 0,34 × 0,40 m. Stojka je bila zapolnjena s temno rjavo do črno zemljo z manjšimi prodniki. Obdana je bila s tremi večjimi kamni (0,10–0,15 m). V polnilu sta bila najdena 2 odlomka atipične keramične posode. Stojka je bila vkopana v SE 14 ter v geološko osnovo SE 5.

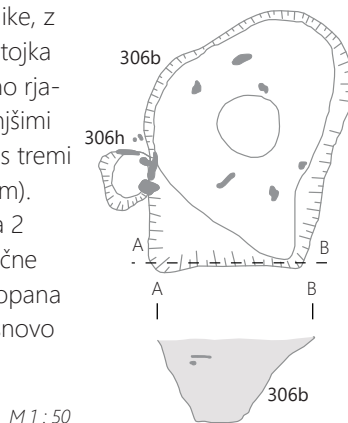

SE 306i, sektor V, kvadrant 310, 307 – stojka

V tlorisu vkop ovalne oblike z merami 0,40 × 0,50 m in globine do 0,25 m. Stojka je bila zapolnjena s temno rjavo do črno zemljo, pomešano z manjšimi prodniki. Obdana je bila z od 0,10 do 0,15 m velikimi oblomi kamni. Polnilo je bilo brez najdb; našli smo zgolj drobce oglja. Vkopana je bila v sterilno SE 5.

SE 400, sektor VIII, IX/ kvadranta 217, 343, 342, 338 – tlakovanje in kanal

Struktura iz večjih lomljencev, v širini 2,80 m, se je vlekla diagonalno čez kvadranta 217 in 343. Dajala je vtis slabo tlakovane ceste. V sredini je bila ta struktura poglabljena in je tvorila nekakšen plitev jarek. Kamni v spodnji plasti so bili lepše zloženi, čeznje so bili nametani drugi lomljenci – med njimi fragment žrnelj. V tem širokem kanalu (?) so bili odkriti odlomki grobih glinenih posod, odlomki tegul, imbreksov in nekaj kosov žindre. V južnem delu kvadranta 343 je bil na ta kanal navezan tlak iz drobnih prodnikov (med njimi kosi opek). Na tlaku so se ohranili odlomki rimskega grobega posodja. Na severnem in južnem robu je bil viden oster zaključek kanala – kot zid – širok od 0,30 do 0,40 m. Po odstranitvi kanala smo v njegovem spodnjem delu naleteli na tlak iz manjših prodnikov, vmes so bili vstavljeni večji lomljenci. Odkrili smo številne drobce opek, odlomke keramičnih posod – posebej številni so bili pokrovi. Tlak je ležal na geološki osnovi oziroma ilovici SE 3. Blizu severnega profila je bil v tlaku najden 2 do 3 kg težek kos železove žindre. Lomljenci v tem tlaku so bili položeni plosko na dno kanala. Pri podiranju roba zidu na severni strani je bilo spodaj še videti kulturno plast. Tlakovan plitev kanal SE 400 je imel ob robovih tlak iz prodnikov; ob robu kanala sta bila narejena majhna, ca. 0,35 m široka zidca, brez malte, zložena iz bolj ali manj enakomerno velikih kamnov.

SE 401, sektor IV, kvadrant 233 – tlak

Na tlaku iz manjših in le delno večjih prodnikov v kvadrantu 233 so odkrili bogato kulturno plast, vendar brez ruševine kanala kot v kvadrantih 217 in 343 (konstrukcije ob robu).

Na tem mestu je napet teren marsikaj obetal. Spodaj je bila res odkrita starejša konstrukcija – objekt 2 na severovzhodnem obrobju sektorja VIII ter ognjišče SE 408. Največja vzpetina je bila ravno v podaljšku južnega zidu objekta 2. Proti severu in jugu od tod je teren rahlo padal, prav tako tudi proti vzhodu. Proti zahodu pa je teren že pred izkopavanji zravnal bager.

SE 402, sektor VIII, IX, kvadranti 218, 336, 337, 338 – tlak

Severno od kanala SE 400 je bila opazna cezura v tlaku, nato pa se je začel enakomeren tlak. SE 402 je bil zgrajen pretežno iz različno velikih prodnikov, ki so ležali diametralno nasproti tlaku v kvadrantu 343. Le v vzhodnem delu kvadranta 336 je bil del tlaka iz večjih prodnikov in

lomljencev, ki se je nadaljeval v kvadrant 337 in zahodni del kvadranta 338.

Diagonalno čez kvadrant 337 je šel pas velikih lomljencev, ki je predstavljal podaljšek tistega iz kvadrantov 343 in 336. Med lomljenci je bilo le nekaj večjih prodnikov. Bolj kompakten je bil le rob na severni strani (suhi zid?), tisti na južni strani je bil vprašljiv.

Med njima je ležal približno 2 m širok prostor, zapolnjen s kamni ruševine, kjer so se ohranile najbogatejše najdbe (novci, steklo, keramika). Pri tem je treba poudariti, da so bili kamni v sredini tudi sled ruševine in ne zgolj tlak. Na podobno situacijo smo naleteli v kvadrantu 338, kjer se je bolje odražal južni zidec, prav tako zgrajen v tehniki suhega zidu. Južno od njega smo dokumentirali manjšo zaplato prodnatega tlaka z nekaj lomljenci (morda je bil takšen tlak vzdolž obeh kompaktnjših zidov po celotni dolžini?). Nekateri lomljenci (posebej kamni južnega zidu) so bili tudi do 0,20 m višji od ostalih kamnov. Na vzhodni strani kvadranta 338 se je v naslednji kvadrant nadaljeval tlak iz manjših prodnikov, ki je izginjal pod današnjo cesto.

Pogled z vzhodne strani je pokazal, da je južni »zidec« v kvadrantu 338 skoraj za 0,15 do 0,20 m višji od prodnatega tlaka. Ta zid je bil torej zgrajen kasneje, nad prodnatim tlakom (?)⁸. V obeh kvadrantih so bili odkriti številni odlomki opek, stekla, keramike in žindre. Nadaljevanje kanala proti severovzhodu je razkrilo 2,0 m široko ruševino s številnimi najdbami. Južni zidec v kvadrantu 338 je bil zgrajen naknadno. Med tlakom in na njem smo odkrili precej odlomkov rimske opeke in rimskih glinenih posod. V severnem delu kvadrantov je tlak prenehal. Še dlje proti severu (kvadranta 233 in 335) je sledil 5,0 × 4,0 m velik prostor brez tlakovanja (kvadrant 335) z ohranjeno kulturno plastjo SE 2.

SE 403, sektor IV, VI/ kvadranti 234, 330, 329 – tlak

Diagonalno čez oba kvadranta je potekal pas večjih lomljencev, širok ok. 2,50 m. Na njegovih obeh straneh se je zopet pojavil tlak iz drobnih prodnikov s posameznimi večjimi kamni. Tlak se je verjetno nadaljeval še naprej proti severu, vendar je bil v kvadrantu 249 predhodno strojno odstranjen; drobni prodniki iz profila severno od tod dajejo slutiti, da je bil skromen. Na meji s kvadrantom 234 je bila pod njim stojka SE 140, obdana s kamni (tik pod tlakom). V kvadrantu 329 smo zasledili tlak iz čisto drobnih prodnikov (SE 8), brez lomljencev; na njem pa je ležalo veliko drobcev opek in večjih kosov keramičnih posod. Med prodniki je bila odkrita zbita ilovica. Ta tlak se je v celoti navezoval na tistega v kvadrantu 330 (SE 403). Tlak iz kvadranta 329 je rahlo padal proti severu, širil se je proti vzhodni meji sektorja. Na vzhodni strani kvadranta 329 je ležalo nekaj večjih odlomkov keramike.

⁸ To velja samo za kvadrant 338. V kvadrantu 337 je bil prodnati tlak na isti višini kot tlak iz lomljencev.

SE 405, sektor VIII, kvadrant 201 – tlak

Jugozahodni del sektorja je v kvadrantu 201 predstavljala strnjena kamnita ruševina SE 405 v dolžini 1,50 m, z manjšimi prodniki v spodnjem in večjimi lomljenci v zgornjem delu (tlak?). Večkrat so bili oboji kamni na istem nivoju, vmes so se našli odlomki grobe rimske keramike. Pod to ruševino ni bilo drugih kulturnih ostalin – tod torej edini kulturni sloj. Dalje proti severu smo v kvadrantu 202 odkrili raztresene kamne – večje lomljence, ki so bili del ruševine objekta, ki je ležal severneje od tod. Med kamni smo našli na sporadične ostanke rimske kulturne plasti z drobcami opek in atipičnimi keramičnimi odlomki.

SE 406, sektor VIII, kvadrant 218 – kurišče

V jugovzhodnem delu kvadranta 218 smo odkrili ostanek manjšega kurišča z opečeno zemljo v velikosti 0,40 × 0,30 m.



SE 407, sektor IX, XII, kvadranti 353, 354, 357, 350, 358, 352, 351, 185 – tlak

Večji kompleks oblic in lomljencev je bil odkrit diagonalno čez kvadrant 353, deloma še v kvadrantih 350 in 357 in 354, z dokaj nejasno funkcijo (tlak, ruševina?). Na južni strani kompleksa so bili drobni, na gosto postavljeni kamni. Med kamni se je našlo zgolj nekaj drobcev opek. Kamenje je ležalo zelo plitvo pod rušo – ponekod le 0,15 m.

SE 408, sektor VI, kvadrant 233, 234 – ognjišče

V tlorisu nepravilno ovalno ognjišče, z merami 1,80 × 4,00 m, je ležalo v smeri sever–jug. V močni plasti žganine so izkopalni odlomke rimskih posod, dno je bilo iz ožgane ilovice. Lega ognjišča pod tlakom SE 401 ter funkcionalna zveza z objektom 2 kažeta na zgodnejšo fazo.

SE zidu ob SE 408?

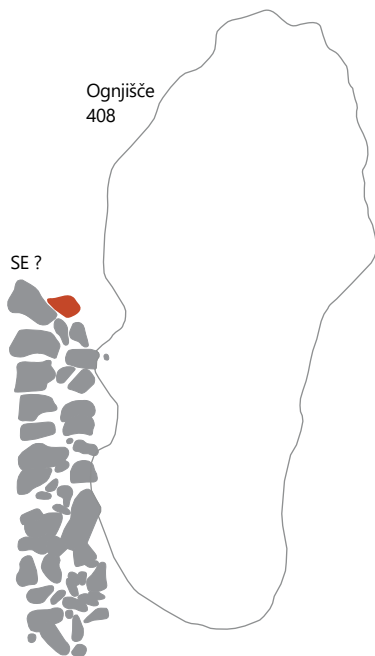

M 1 : 50



Jama A, sektor VIII, kvadrant 221, 230 – jama

V tlorisu vkop ovalne oblike, z merami 4,1 × 2,35 m. V profilu je bil banjaste oblike in globine 0,3 m. Zapolnjen je bil s temno rjavim glinenim polnilom, ki je vsebovalo žganino in odlomke rimskega glinenega posodja. V tem delu smo našli veliko tegul.

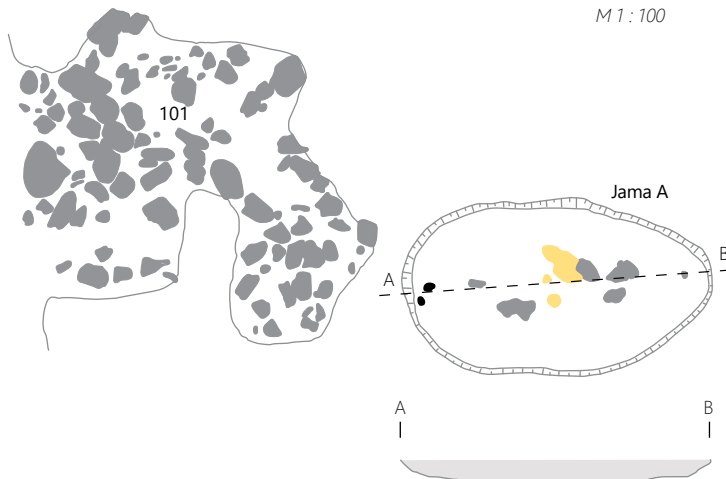

SE 500 – naplavinska plast

Svetlo siva mastna glinena neprepustna plast.

SE 501, sektor VII in VIII – geološka osnova

Svetlejša mešana glinena plast.

SE 503a, sektor VII in VIII – geološka osnova

Temnejša glinena plast.

13 Katalog najdb

Najdbe so na tabelah razvrščene glede na sektor/kvadrant in stratigrafske enote. Opise najdb (način izdelave, barva, površina in sestava), izmere in datacijo sta naredili S. Djura Jelenko in V. Koprivnik. Opis okrasa je dopolnila K. Udovč.

Okrajšave

akc. št.	akcesijska številka
odl.	odlomek
inv. št.	inventarna številka
kv.	kvadrant
ohr.	ohranjen/-a
p.	prazgodovina
PM MB	Pokrajinski muzej Maribor
rek.	rekonstruiran/-a
pr.	premer
rec.	recenten/-a
rim.	rimski
sek.	sektor
SE	stratigrafska enota
sr. vek.	srednji vek
š.	širina
v.	višina
dl.	dolžina
vel.	velikost
u.	ustje
db.	debelina

1 SE 1, sek. I/kv. 291, inv. št. PM Mb 10114

Odlomek ostenja glinenega lonca; izdelava: prostoročno; barva: temno rjava; površina: gladka; sestava: drobnozrnata; datacija: p; vel. odl. 3,0 × 3,6 cm.

2 SE 1, sek. VIII/kv. 220, inv. št. PM Mb 11347

Odlomek ustja z ostenjem glinenega lonca; izdelava: prostoročno; barva: rdečerjava, črna; površina: hrapava; datacija: p; ohr. v. 4,1 cm.

3 SE 1, sek. VIII/kv. 220, inv. št. PM Mb 11348

Odlomek ustja z ostenjem glinenega lonca; izdelava: prostoročno; barva: rjava, sivočrna; površina: glajena; datacija: p; ohr. v. 3,5 cm.

4 SE 1, sek. IX/kv. 184, inv. št. PM Mb 10788

Odlomek ustja glinene posode; izdelava: prostoročno; barva: sivordeča; površina: gladka; sestava: grobozrnata; datacija: p; ohr. v. 2,3 cm.

5 SE 1, sek. VIII/kv. 221, inv. št. PM Mb 11349

Odlomek ustja z ostenjem glinene latvice; izdelava: prostoročno; barva: rjava, siva; površina: hrapava; datacija: p; ohr. v. 2,8 cm.

6 SE 1, sek. VIII/kv. 205, inv. št. PM Mb 11297

Odlomek ustja glinenega lonca; izdelava: prostoročno; barva: črna, rjava; površina: glajena, poškodovana; okras: s prsti razčlenjeno rebro; datacija: p; ohr. v. 3,6 cm.

7 SE 1, sek. VIII/kv. 205, inv. št. PM Mb 11296

Odlomek ustja glinene sklede; izdelava: prostoročno; barva: črna, rjava; površina: glajena; sestava: drobnozrnata; datacija: p; ohr. v. 1,7 cm.

8 SE 1, sek. VIII/kv. 219, inv. št. PM Mb 11339

Odlomek ostenja glinene posode; izdelava: prostoročno; barva: rjava, sivočrna; površina: zunaj hrapava, znotraj glajena; sestava: grobozrnata; datacija: p; vel. odl. 5,5 × 4,2 cm.

9 SE 1, sek. VIII/kv. 205, inv. št. PM Mb 11299

Odlomek ostenja glinene posode; izdelava: prostoročno; barva: sivorjava; površina: zunaj hrapava, znotraj glajena; okras: s prsti razčlenjeno rebro datacija: p; vel. odl. 3,3 × 2,3 cm.

10 SE 1, sek. VIII/kv. 205, inv. št. PM Mb 11298

Odlomek ostenja glinene posode; izdelava: prostoročno; barva: črna, sivorjava; površina: glajena, spodaj hrapava; datacija: p; vel. odl. 4,0 × 3,4 cm.

11 SE 1, sek. II/kv. 280, inv. št. PM Mb 10376

Odlomek ustja z ostenjem glinenega lonca; izdelava: na vretenu; barva: rdečerjava; površina: raskava; sestava: grobozrnata; datacija: rim.; rek. pr. u. 23,1 cm.

12 SE 1, sek. II/kv. 280, inv. št. PM Mb 10375

Odlomek ustja z ostenjem glinenega lončka; izdelava: na vretenu; barva: siva, rjava; površina: raskava; sestava: srednjezrnata; okras: pečatni okras, izdelan z zobatim koleščkom; datacija: rim.; rek. pr. u. 8,3 cm.

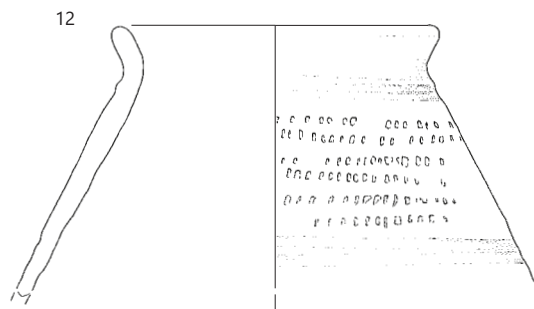
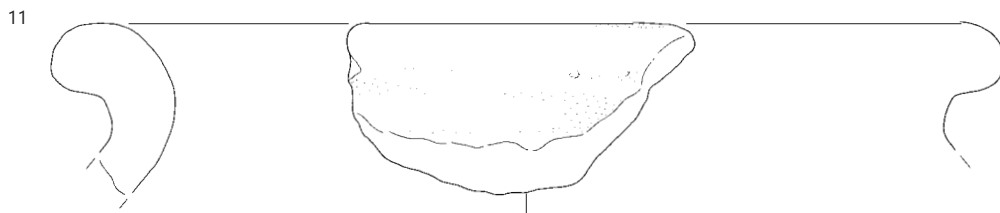
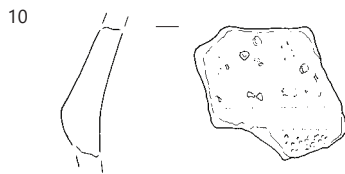
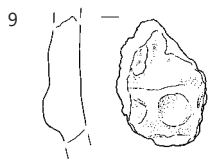
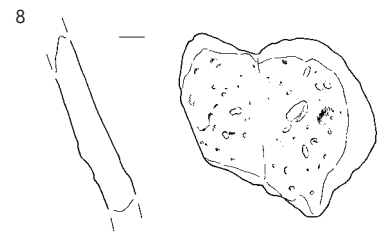
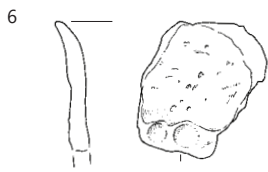
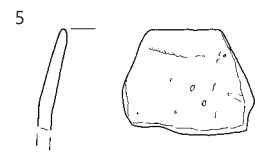
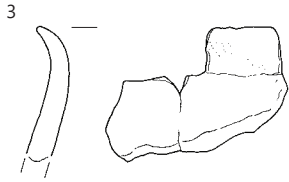
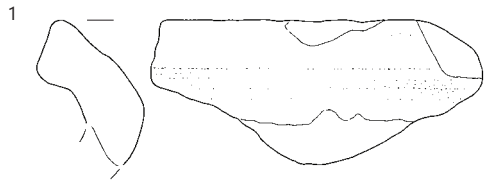

SE 1, merilo 1:2.

13 SE 1, sek. VIII/kv. 205 inv. št. PM Mb 11301

Odlomek dna z ostenjem glinenega lonca; izdelava: na vretenu; barva: rjava, črna; površina: delno glajena, luknjičava; datacija: rim.; ohr. v. 5,4 cm.

14 SE 1, sek. VIII/kv. 215, inv. št. PM Mb 11338

Odlomek ostenja glinene posode; izdelava: na vretenu; barva: sivočrna, zunaj rjav premaz; površina: zunaj hrapava, znotraj glajena, luknjičava; sestava: drobnostnata; okras: metličenje; datacija: rim.; vel. odl. 4,1 × 9,1 cm.

15 SE 1, zahodno od kamnitega platoja, sek. VIII/kv. 219, inv. št. PM Mb 11345

Odlomek ustja glinenega vrča; izdelava: na vretenu; barva: rjava; površina: glajena; sestava: drobnostnata; datacija: rim.; ohr. v. 1,8 cm.

16 SE 1, sek. V/kv. 316, akc. št. PM Mb 2-37

Odlomek ročaja glinene posode; izdelava: na vretenu; barva: svetlo rjava; površina: glajena, delno raskava; sestava: drobnostnata; datacija: rec.; v. do 5,5 cm, š. 1,2 cm.

17 SE 1, sek. V/kv. 316, akc. št. PM Mb 2-35

Odlomek ustja glinene posode; izdelava: na vretenu; barva: siva; površina: raskava; sestava: drobnostnata; datacija: rec.; ohr. v. 2,3 cm.

18 SE 1, sek. V/kv. 316, akc. št. PM Mb 2-36

Odlomek ustja glinene posode; izdelava: na vretenu; barva: svetlo rjava, siva, temno zelena glazura; površina: glajena; sestava: drobnostnata; datacija: rec.; ohr. v. 2,0 cm.

19 SE 1, sek. II.-V/kv. 300 b, akc. št. PM Mb 2-78

Odlomek ustja glinene posode; izdelava: na vretenu; barva: temno rjava; površina: raskava; sestava: drobnostnata; datacija: rec.; ohr. v. 1,9 cm.

20 SE 1, sek. II.-V/kv. 302 c, akc. št. PM Mb 2-63

Odlomek dna in ostenja glinenega lonca; izdelava: na vretenu; barva: svetlo rjava; površina: raskava; sestava: drobnostnata; datacija: rec.; ohr. v. 2,4 cm.

21 SE 1, sek. II.-V/kv. 300 b, akc. št. PM Mb 2-79

Odlomek ustja glinene latvice; izdelava: na vretenu; barva: temno rjava; površina: raskava; sestava: drobnostnata; datacija: rec.; ohr. v. 1,8 cm.

22 SE 1, sek. II.-V/kv. 300 b, akc. št. PM Mb 2-79

Odlomek ustja glinene posode; izdelava: na vretenu; barva: temno rjava; površina: raskava; sestava: drobnostnata; datacija: rec.; ohr. v. 1,8 cm.

23 SE 1, sek. II.-V/kv. 302 c, akc. št. PM Mb 2-62

Odlomek dna in ostenja glinene posode; izdelava: na vretenu; barva: siva; površina: raskava; sestava: drobnostnata; datacija: rec.; ohr. v. 3,1 cm.

24 SE 1, sek. II.-V/kv. 302 a, akc. št. PM Mb 1-23

Odlomek ustja glinene posode; izdelava: na vretenu; barva: svetlo rjava; površina: glajena; sestava: drobnostnata; datacija: rec.; ohr. v. 2,3 cm.

25 SE 1, sek. VII/kv. 191, inv. št. PM Mb 11414

Odlomek ustja glinene skodelice; izdelava: na vretenu; barva: rjava, zelena glazura; površina: glajena; sestava: drobnostnata; datacija: rec.; ohr. v. 2,5 cm.

26 SE 1, sek. II.-V/kv. 300a, inv. št. PM Mb 11413

Odlomek dna z ostenjem glinenega lonca; izdelava: na vretenu; barva: siva, črna; površina: raskava; sestava: drobnostnata; datacija: rec.; ohr. v. 3,2 cm.

27 SE 1, sek. IX/kv. 346, inv. št. PM Mb 11463

Kreuzer, Heiliges Römisches Reich, Österreichisch-Böhmischer Kreis, Haus Österreich, Franz II (1792-1806); površina: dobro ohranjena; datacija: rec.; teža 3,55 g.

28 SE 1, sek. VIII/kv. 187, inv. št. PM Mb 11237

Pravokotno zvita železna zanka iz žice; datacija: rec.; š. žice 0,6 cm.

29 SE 1, sek. VIII/kv. 214, inv. št. PM Mb 11333

Odlomek dna z ostenjem glinenega lonca; izdelava: na vretenu; barva: rjava, zunaj temno rjava, znotraj zelena glazura; površina: glajena; sestava: drobnostnata; datacija: rec.; rek. pr. dna 5,8 cm.



SE 1, merilo 1 : 2.

30 SE 1, 1a, sek. IV/kv. 229, 230, inv. št. PM Mb 10542

Odlomek ostenja glinene posode; izdelava: prostoročno; barva: rdeča, temno rjava; površina: gladka; sestava: drobnozrnata; okras: s prsti razčlenjeno rebro; datacija: p; vel. odl. 4,5 × 5,4 cm.

31 SE 1, 1a, sek. I/kv. 302, inv. št. PM Mb 10086

Odlomek ustja glinene latvice; izdelava: prostoročno; barva: rjavordeča; površina: gladka; sestava: drobnozrnata; datacija: p; ohr. v. 1,9 cm.

32 SE 1, 1a, sek. VIII/kv. 232, inv. št. PM Mb 11360

Odlomek ostenja glinene posode; izdelava: prostoročno; barva: rjava, črna; površina: hrapava; sestava: grobozrnata; datacija: p; vel. odl. 7,7 × 5,2 cm.

33 SE 1a (9), sek. I/kv. 303e, inv. št. PM Mb 9184

Ploščat obroček iz grafitne glinice; izdelava: prostoročno; barva: siva; površina: gladka; sestava: srednjezrnata; datacija: laten; pr. vijčka 4,1 cm, š. 1,5 cm.



34 SE 1a (9), sek. I/kv. 303e, inv. št. PM Mb 9185

Odlomek ploščatega obročka iz grafitne glinice; izdelava: prostoročno; barva: siva; površina: gladka; sestava: srednjezrnata; datacija: laten; rek. pr. vijčka 3,2 cm.

35 SE 1a, sek. V/kv. 312, inv. št. PM Mb 11049

Odlomek ustja in ostenja glinenega pokrova; izdelava: na vretenu; barva: sivorjava; površina: luknjičava; sestava: drobnozrnata; datacija: rim.; ohr. v. 1,7 cm.

36 SE 1, 1a, sek. I/kv. 303f, inv. št. PM Mb 10079

Odlomek ustja glinene sklede; izdelava: na vretenu; barva: svetlo siva; površina: gladka; sestava: drobnozrnata; datacija: rim.; ohr. v. 5,0 cm.

37 SE 1, 1a, sek. II/kv. 302, inv. št. PM Mb 10310

Odlomek ustja z ostenjem glinenega lonca; izdelava: na vretenu; barva: blede siva; površina: raskava; sestava: grobozrnata; datacija: rim.; rek. pr. u. 17,1 cm.

38 SE 1a, sek. II.-V/kv. 302 c, inv. št. PM Mb 10948

Odlomek ustja glinenega lonca; izdelava: na vretenu; barva: rjavočrna; površina: delno glajena; sestava: drobnozrnata; datacija: rim.; rek. pr. u. 24,2 cm.

39 SE 1a, sek. VI/kv. 330, inv. št. PM Mb 11138

Odlomek ustja in ostenja glinene melnice; izdelava: na vretenu; barva: svetlo siva, oranžna, znotraj rumenozelena glazura; površina: gladka; sestava: drobnozrnata; datacija: rim.; rek. pr. u. 29,8 cm.

30

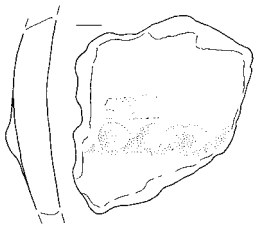

31



32



33

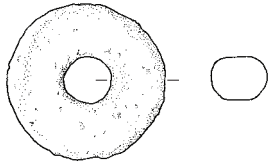

34



35



36

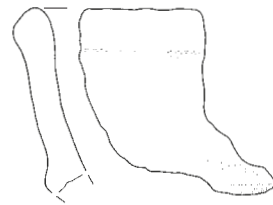

37

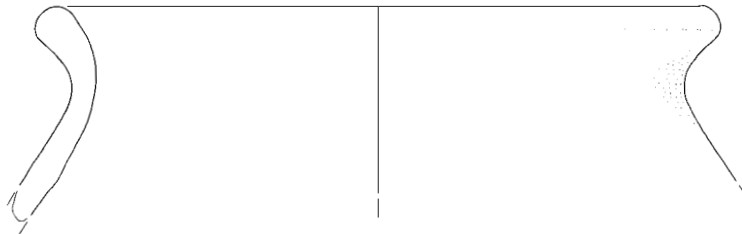

38

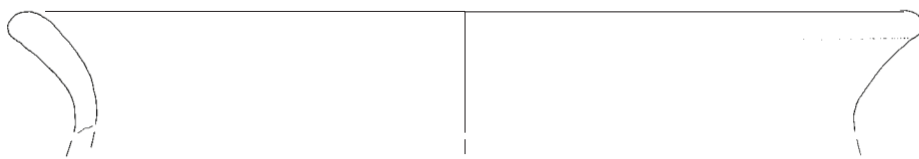

39



30-32, 36-37 SE 1, SE 1a, 33-35, 38-39 SE 1a; 39 merilo 1: 3, ostalo merilo 1: 2.

40 SE med kamenjem SE 1a, sek. IX/kv. 336, inv. št. PM Mb 10930

Odlomek ustja in ostenja glinene sklede; izdelava: na vretenu; barva: siva; površina: gladka; sestava: drobnnozrnata; datacija: rim.; rek. pr. u. 33,8 cm.

41 SE med in pod kamenjem (SE 1a?), sek. IX/kv. 217, inv. št. PM Mb 10760

Odlomek ustja z ostenjem glinenega lonca; izdelava: na vretenu; barva: sivorjava; površina: raskava; sestava: srednjezrnata; datacija: rim.; rek. pr. u. 21,3 cm.

42 SE 1a, sek. IX/kv. 184, inv. št. PM Mb 10678

Odlomek ustja z ostenjem glinenega lonca; izdelava: na vretenu; barva: črnorjava; površina: raskava; sestava: grobnnozrnata; okras: vodoravno metličenje; datacija: rim.; rek. pr. u. 19,2 cm.

43 SE 1a, sek. VIII/kv. 218, inv. št. PM Mb 10765

Odlomek ustja z ostenjem glinenega lonca; izdelava: na vretenu; barva: sivorjava; površina: gladka, luknjičava; sestava: srednjezrnata; datacija: rim.; rek. pr. u. 15,4 cm.

44 SE 1a, sek. IX/kv. 347, inv. št. PM Mb 10768

Odlomek ustja z ostenjem glinene sklede; izdelava: na vretenu; barva: temno siva; površina: hrapava; sestava: srednjezrnata; datacija: rim.; rek. pr. u. 17,0 cm.

45 SE 1a, sek. IX/kv. 218, inv. št. PM Mb 10928

Odlomek narebrenega ustja glinenega vrča; izdelava: na vretenu; barva: svetlo rjava; površina: gladka; sestava: drobnnozrnata; datacija: rim.; rek. pr. u. 13,5 cm.

46 SE 1a, sek. IX/kv. 218, inv. št. PM Mb 10927

Odlomek narebrenega ustja glinenega vrča; izdelava: na vretenu; barva: oranžna; površina: gladka; sestava: drobnnozrnata; datacija: rim.; rek. pr. u. 11,6 cm.

47 SE 1a, sek. IX/kv. 218, inv. št. PM Mb 10784

Odl. narebrenega ustja z ostenjem glinenega vrča; izdelava: na vretenu; barva: svetlo rdeča; površina: gladka; sestava: drobnnozrnata; datacija: rim.; rek. pr. u. 11,8 cm.

40

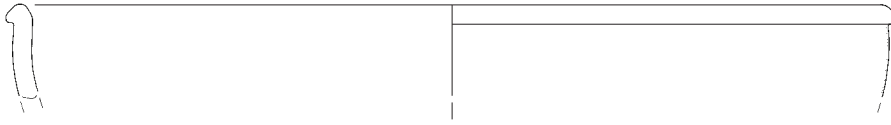

41



42

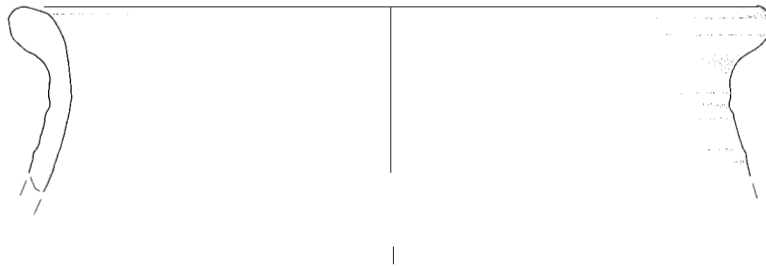

43

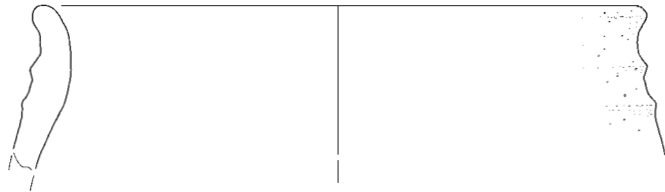

44

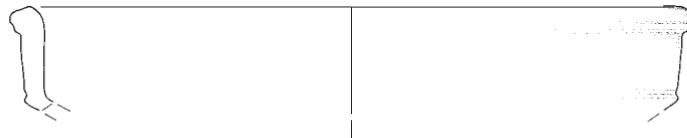

45

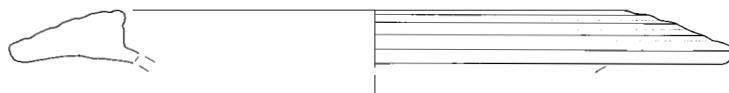

46

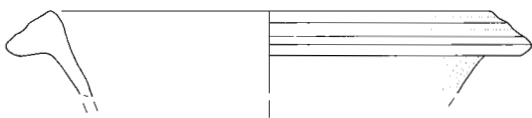

47

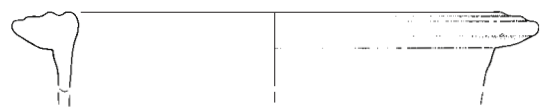

SE 1a; 40 merilo 1 : 3, ostalo merilo 1 : 2.

48 SE 1a, sek. XII/kv. 184, inv. št. PM Mb 10772

Odlomek ustja z ostenjem glinenega lonca; izdelava: na vretenu; barva: svetlo siva, črn premaz; površina: raskava; sestava: grobozrnata; datacija: rim.; rek. pr. u. 24,0 cm.

49 SE 1a, sek. XI/kv. 147, inv. št. PM Mb 11383

Odl. glinenega pokrova z okroglim gumbom; izdelava: na vretenu; barva: rumenordeča; površina: delno glajena; sestava: drobnazrnata; datacija: rim.; rek. pr. u. 14,9 cm.

50 SE 1a, sek. IX/kv. 218, inv. št. PM Mb 10926

Odlomek ročaja glinene posode; izdelava: na vretenu; barva: oranžna; površina: gladka; sestava: drobnazrnata; datacija: rim.; ohr. v. 3,8 cm, š. 2,5 cm.

51 SE 1a, sek. XII/kv. 184, inv. št. PM Mb 10773

Odlomek dna z ostenjem glinenega lonca; izdelava: na vretenu; barva: sivorjava; površina: raskava; sestava: grobozrnata; okras: vertikalno metličenje; datacija: rim.; ohr. v. 10,7 cm.

52 SE rjava ilovica ob jami A, SE 1a, vzhodno od zidu, sek. VIII/kv. 221, inv. št. PM Mb 11380

Odlomek ustja z vratom in ostenjem glinenega lonca; izdelava: na vretenu; barva: rjava; površina: delno hrapava, luknjičava; sestava: grobozrnata; datacija: sr. vek; rek. pr. u. 17,6 cm.

53 SE 1, 1a, sek. VIII/kv. 232, inv. št. PM Mb 11364

Odlomek dna glinenega lonca; izdelava: na vretenu; barva: rjava, sivočrna; površina: glajena, luknjičava; datacija: sr. vek.; rek. pr. dna 12,4 cm.

48

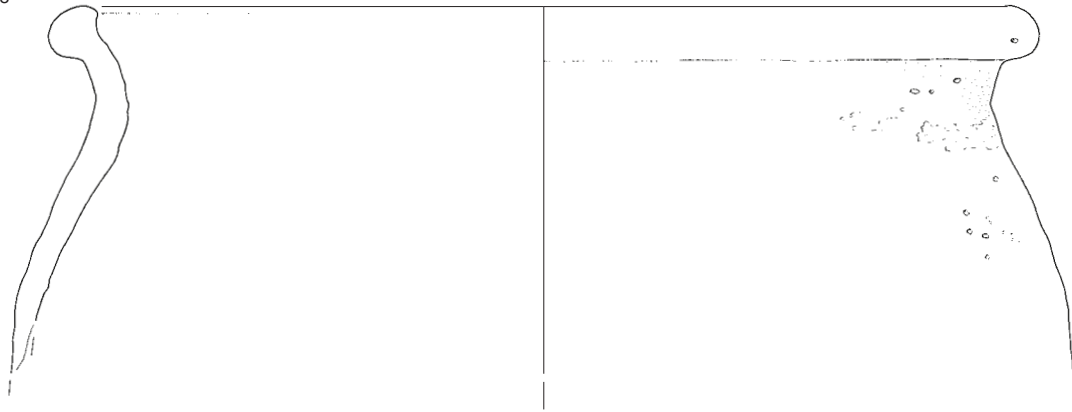

49

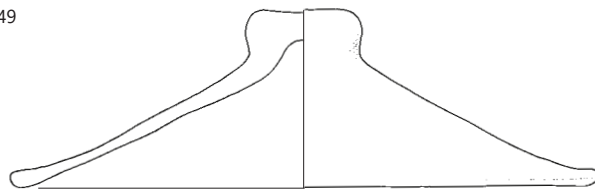

50

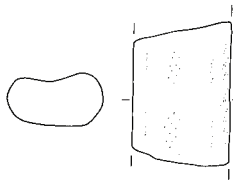

51

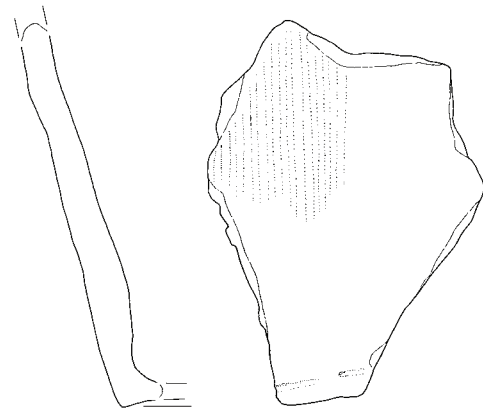

52

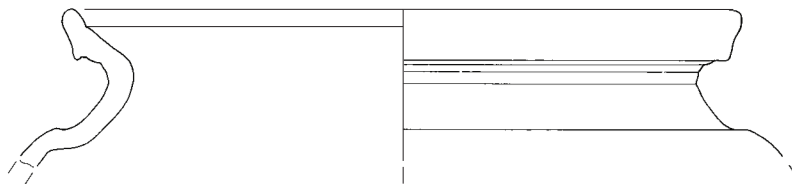

53



SE 1a, merilo 1 : 2.

54 SE 1a, sek. IX/kv. 341, inv. št. PM Mb 11462

Odlomek pfennig, Srednja Evropa, Štajerska, Anonimni, b.l. (1290–1325); površina: dobro ohranjen; datacija: sr. vek.; teža 0,15 g.

55 SE 1a, sek. XI/kv. 147, inv. št. PM Mb 11389

Odlomek ustja glinenega lonca; izdelava: na vretenu; barva: sivočrna; površina: glajena, rahlo luknjičava; datacija: sr. vek.; rek. pr. u. 13,2 cm.

56 SE 1a, sek. XI/kv. 147, inv. št. PM Mb 11391

Odl. ravnega dna z ostenjem glinenega lonca; izdelava: na vretenu; barva: siva; površina: ostro hrapava; sestava: grobozrnata; datacija: sr. vek.; rek. pr. dna 6,9 cm.

57 SE 1a, sek. XI/kv. 147, inv. št. PM Mb 11393

Odlomek ustja glinenega vrča; izdelava: na vretenu; barva: rjava, zunaj temno rjavi, znotraj svetlo rjav emajl; površina: glajena; sestava: drobnazrnata; datacija: rec.; rek. pr. u. 10,7 cm.

58 SE 1a, sek. II.-V/kv. 298 b, akc. št. PM Mb 1-10

Odl. trakastega ročaja glinene posode; izdelava: na vretenu; barva: svetlo rdečerjava; površina: glajena; sestava: drobnazrnata; datacija: rec.; ohr. v. 2,5 cm, š. 2,1 cm.

59 SE 1a, sek. V/kv. 311, akc. št. PM Mb 2-33

Odlomek dna glinenega pladnja; izdelava: na vretenu; barva: oranžna; površina: raskava; sestava: drobnazrnata; datacija: rec.; rek. pr. dna 7,0 cm.

60 SE 1a, sek. V/kv. 311, akc. št. PM Mb 2-34

Odlomek dna glinenega lonca; izdelava: na vretenu; barva: svetlo rjava; površina: raskava; sestava: drobnazrnata; datacija: rec.; rek. pr. dna 7,0 cm.

61 SE 1a, sek. II.-V/kv. 298 c, akc. št. PM Mb

Odlomek dna glinenega lonca; izdelava: na vretenu; barva: siva; površina: raskava; sestava: drobnazrnata; datacija: rec.; ohr. v. 1,9 cm.

62 SE 1a, sek. VI/kv. 325, akc. št. PM Mb 2-8

Odlomek ustja in ostenja glinenega pokrova; izdelava: na vretenu; barva: rjava, rdečerjava; površina: raskava; sestava: drobnazrnata; datacija: rec.; ohr. v. 1,7 cm.

63 SE 1a, sek. II.-V/kv. 298 b, akc. št. PM Mb 1-8

Odlomek ustja in ostenja glinenega pokrova; izdelava: na vretenu; barva: rjava; površina: hrapava; sestava: drobnazrnata; datacija: rec.; ohr. v. 1,8 cm.

64 SE 1a, sek. V/kv. 317, akc. št. PM Mb 2-9

Odlomek dna in ostenja glinenega lonca; izdelava: na vretenu; barva: rjava, siva; površina: raskava; sestava: drobnazrnata; datacija: rec.; ohr. v. 2,0 cm.

65 SE 1a, sek. V/kv. 317, akc. št. PM Mb 2-10

Odlomek dna in ostenja glinenega lonca; izdelava: na vretenu; barva: črna, siva; površina: raskava; sestava: grobozrnata; datacija: rec.; ohr. v. 2,4 cm.

66 SE 1a, sek. V/kv. 306, akc. št. PM Mb 2-49

Odlomek ustja glinene posode; izdelava: na vretenu; barva: svetlo rjava; površina: glajena; sestava: drobnazrnata; datacija: rec.; rek. pr. u. 34,0 cm.

67 SE 1a, sek. V/kv. 311, akc. št. PM Mb 2-39

Odlomek ustja in ostenja glinenega lonca; izdelava: na vretenu; barva: rjava, rjava glazura; površina: raskava; sestava: drobnazrnata; datacija: rec.; rek. pr. u. 21,1 cm.

68 SE 1a, sek. II.-V/kv. 298 b, akc. št. PM Mb 2-68

Odlomek ustja glinenega lonca; izdelava: na vretenu; barva: svetlo rjava, znotraj svetlo rjava glazura; površina: glajena; sestava: drobnazrnata; datacija: rec.; rek. pr. u. 17,0 cm.

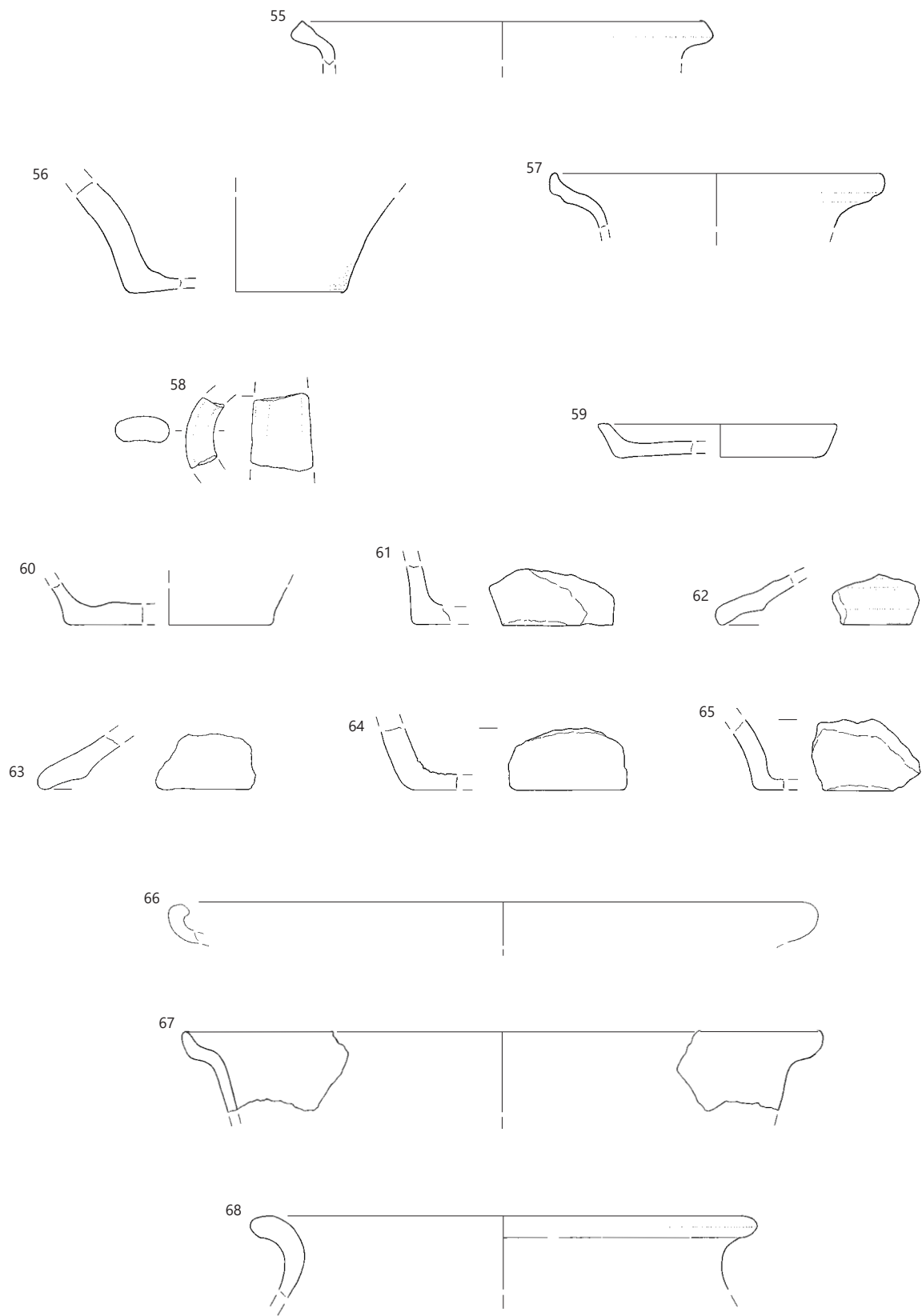

SE 1a; 66 merilo 1 : 3, ostalo merilo 1 : 2.

69 SE 1a, sek. II.-V/kv. 302 c, inv. št. PM Mb 10950

Odlomek ustja in ostenja glinene skodele; izdelava: na vretenu; barva: oranžna; površina: glajena; sestava: drobnozrnata; datacija: rec.; rek. pr. u. 12,3 cm.

70 SE 1a, 2, sek. VIII/kv. 195, inv. št. PM Mb 11241

Držaj glinene posode; izdelava: prostoročno; barva: rjava; površina: hrapava; sestava: grobozrnata; datacija: p; vel. držaja 3,6 × 2,5 cm.

71 SE 1a, 2, sek. II/kv. 284, inv. št. PM Mb 10349

Odlomek ročaja glinene posode; izdelava: prostoročno; barva: rdečerjava; površina: gladka; sestava: drobnozrnata; datacija: p; ohr. v. 2,2 cm, š. 2,5 cm.

72 SE 1a, 2, sek. II/kv. 284, inv. št. PM Mb 10350

Odlomek ustja glinenega lonca; izdelava: prostoročno; barva: rjavočrna; površina: gladka; sestava: drobnozrnata; datacija: p; ohr. v. 3,0 cm.

73 SE 1a, 2, sek. II/kv. 302, inv. št. PM Mb 10292

Odlomek ustja z ostenjem glinenega lonca; izdelava: na vretenu; barva: črna; površina: raskava; sestava: srednjezrnata; datacija: rim.; rek. pr. u. 26,3 cm.

74 SE 1a, 2, sek. VIII/kv. 195, inv. št. PM Mb 11244

Odlomek glinenega pokrova z okroglim vbočenim gumbom; izdelava: na vretenu; barva: siva; površina: glajena; sestava: drobnozrnata; datacija: rim.; rek. pr. u. 20,8 cm.

75 SE 1a, 2, sek. VIII/kv. 195, inv. št. PM Mb 11246

Odlomek ustja glinenega pokrova; izdelava: na vretenu; barva: siva; površina: glajena; sestava: drobnozrnata; datacija: rim.; rek. pr. u. 19,3 cm.

76 SE 1a, 2, sek. VIII/kv. 195, inv. št. PM Mb 11247

Odlomek spodnjega dela glinenega pokrova; izdelava: na vretenu; barva: siva; površina: glajena; sestava: drobnozrnata; datacija: rim.; rek. pr. u. 17,5 cm.

77 SE 1a, 2, sek. VIII/kv. 195, inv. št. PM Mb 11256

Odlomek glinenega krožnika z ravnim dnom; izdelava: na vretenu; barva: rumenordeča; površina: glajena; sestava: drobnozrnata; datacija: rim.; rek. pr. u. 25,6 cm.

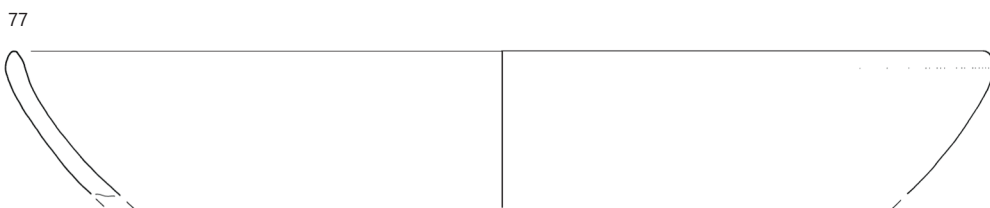
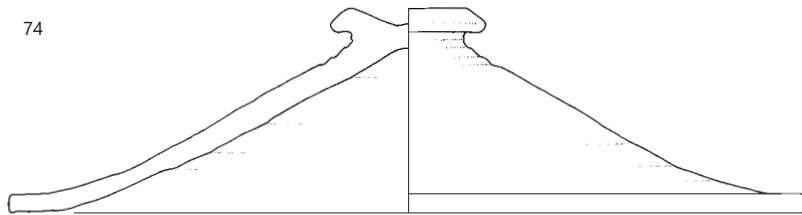
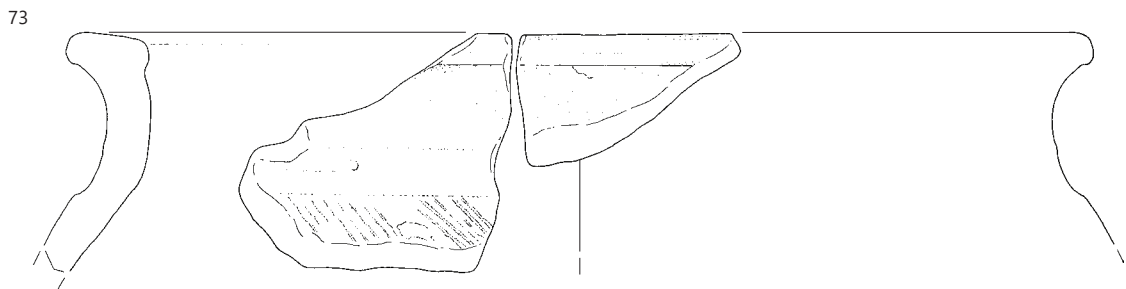
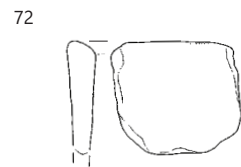
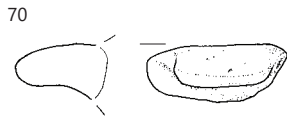
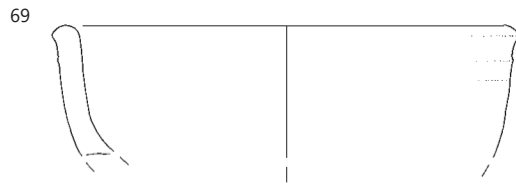

69 SE 1a, 70-77 SE 1a, SE 2; merilo 1 : 2.

78 SE 1a, 2, sek. VIII/kv. 195, inv. št. PM Mb 11257

Odlomek ustja glinenega vrča; izdelava: na vretenu; barva: rdeče rumena; površina: glajena; sestava: drobnozrnata; datacija: rim.; rek. pr. u. 14,3 cm.

79 SE 1a, 2, sek. VIII/kv. 195, inv. št. PM Mb 11248

Odlomek glinenega lonca bombaste oblike; izdelava: na vretenu; barva: siva; površina: hrapava; okras: pečatni, izdelan z zobatim koleščkom; datacija: rim.; ohr. v. 7,8 cm.

80 SE 1, 1a, 2, 3, sek. I/kv. 274, inv. št. PM Mb 10250

Odlomek ustja glinenega lonca; izdelava: prostoročno; barva: rjava; površina: gladka; sestava: srednjezrnata; datacija: p; ohr. v. 2,7 cm.

81 SE 1a, 2, 3, sek. II/kv. 286, inv. št. PM Mb 10102

Odlomek ustja glinene latvice; izdelava: prostoročno; barva: rjavordeča; površina: hrapava; sestava: srednjezrnata; datacija: p; ohr. v. 2,5 cm.

82 SE 1, 1a, 2, 3, sek. I/kv. 274, inv. št. PM Mb 10244

Odlomek ustja z narebrenim ostenjem glinenega trinožnika; izdelava: na vretenu; barva: črna; površina: raskava; sestava: drobnozrnata; datacija: rim.; rek. pr. u. 24,7 cm.

83 SE 1, 1a, 2, 3, sek. I/kv. 274, inv. št. PM Mb 10246

Odlomek ustja glinenega lonca; izdelava: na vretenu; barva: sivorjava, oker; površina: raskava; sestava: srednjezrnata; datacija: rim.; rek. pr. u. 13,9 cm.

84 SE 1a, 2, 3, sek. II/kv. 286, inv. št. PM Mb 10214

Odlomek ustja glinenega pokrova; izdelava: na vretenu; barva: oranžna; površina: gladka; sestava: drobnozrnata; datacija: rim.; rek. pr. u. 22,9 cm.

85 SE 2, sek. IV/kv. 251, inv. št. PM Mb 9973

Spodnja polovica nedokončane kamnite sekire; površina: gladka; datacija: p; ohr. v. 6,3 cm, š. 5,6 cm, db. 2,8 cm, pr. luknje 1,8 cm.

86 SE 2, sek. II/kv. 293, inv. št. PM Mb 9976

Odlomek steklene zapestnice z oker vložkom na notranji strani, čeladast presek; barva: zelenkasta; datacija: laten; ohr. v. 2,8 cm; š. 0,7 cm.

87 SE 2, sek. IV/kv. 231, inv. št. PM Mb 9968

Odlomek ostenja glinaste posode; izdelava: prostoročno; barva: črna, siva; površina: gladka; okras: vodorravno metličenje; datacija: p; vel. odl. 5,9 × 5,8 cm, db. 0,9 cm.



88 SE 2, sek. VIII/kv. 198, inv. št. PM Mb 11264

Odlomek ustja glinene skodele; izdelava: prostoročno; barva: rjava; površina: rahlo hrapava; datacija: p; ohr. v. 1,7 cm.



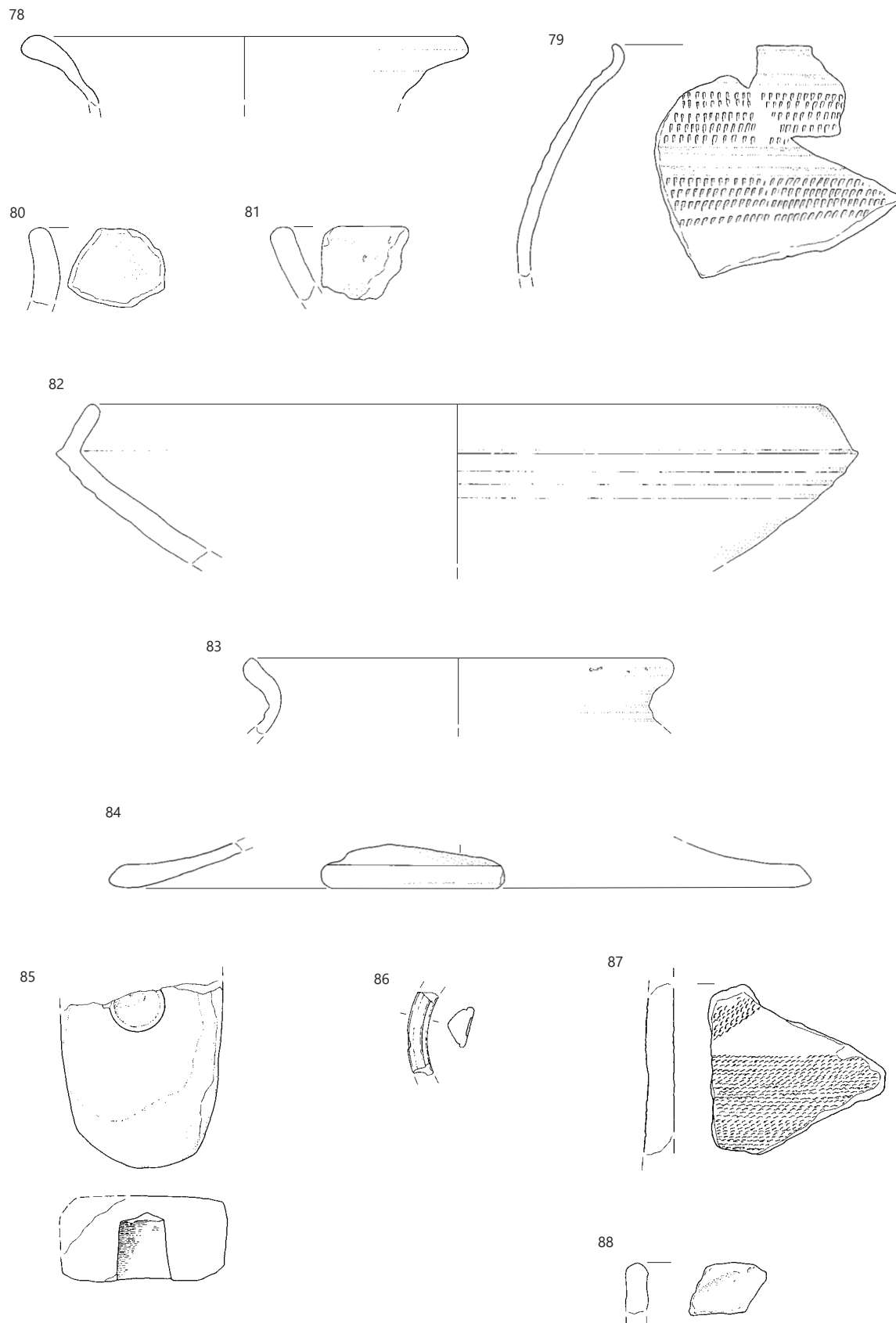

78-79 SE 1a, SE 2, 80-84 SE 1, SE 1a, SE 2, SE 3, 85-88 SE 2; merilo 1: 2.

89 SE 2, sek. II/kv. 266, inv. št. PM Mb 10449

Odlomek jezičastega držaja glinene posode; izdelava: prostoročno; barva: rdečerjava; površina: hrapava; sestava: grobozrnata; datacija: p; vel. odl. 5,7 × 2,7 cm.

90 SE 2, čiščenje profila, sek. II/kv. 293, inv. št. PM Mb 10207

Odlomek spodnjega dela glinenega lonca; izdelava: prostoročno; barva: rdeča, rjava; površina: hrapava; sestava: grobozrnata; datacija: p; rek. pr. dna 13,4 cm.

91 SE 2, sek. II/kv. 294, inv. št. PM Mb 10591

Odlomek ustja glinenega lonca; izdelava: prostoročno; barva: rjava; površina: gladka; sestava: drobnazrnata; datacija: p; ohr. v. 3,5 cm.

92 SE 2, sek. II/kv. 270, inv. št. PM Mb 10566

Odlomek ustja glinenega lonca; izdelava: prostoročno; barva: črna, rjava; površina: hrapava; sestava: srednjezrnata; okras: bradavica; datacija: p; ohr. v. 5,3 cm.



93 SE 2, sek. II/kv. 278, inv. št. PM Mb 10011

Odlomek ustja z ostenjem glinenega lonca; izdelava: prostoročno; barva: rdečerjava; površina: gladka; sestava: drobnazrnata; datacija: p; ohr. v. 4,1 cm.

94 SE 2, sek. II/kv. 278, inv. št. PM Mb 10130

Odlomek ustja glinene posode; izdelava: prostoročno; barva: temno rjava; površina: gladka; sestava: srednjezrnata; datacija: p; ohr. v. 2,3 cm.

95 SE 2, sek. II/kv. 296, inv. št. PM Mb 10467

Odlomek ustja glinenega lonca; izdelava: prostoročno; barva: črna, rdeča; površina: gladka; sestava: srednjezrnata; datacija: p; ohr. v. 2,7 cm.

96 SE 2, sek. II/kv. 294, inv. št. PM Mb 10590

Odlomek ustja glinenega lonca – pithosa; izdelava: prostoročno; barva: rjava; površina: hrapava; sestava: grobozrnata; datacija: p; ohr. v. 2,2 cm.

97 SE 2, sek. VIII/kv. 186, inv. št. PM Mb 11228

Odlomek ustja glinenega lonca; izdelava: prostoročno; barva: sivorjava; površina: hrapava; datacija: p; ohr. v. 3,5 cm, š. 4,1 cm.

98 SE 2, sek. I/kv. 303a, inv. št. PM Mb 10432

Odlomek ustja glinenega lonca; izdelava: prostoročno; barva: rjavordeča; površina: gladka; sestava: drobnazrnata; datacija: p; ohr. v. 2,6 cm.

99 SE 2, sek. VIII/kv. 171, inv. št. PM Mb 11162

Odlomek ustja glinenega lonca; izdelava: prostoročno; barva: sivočrna; površina: neenakomerno glajena; datacija: p; ohr. v. 2,5 cm.

100 SE 2, sek. VIII/kv. 199, inv. št. PM Mb 11267

Odlomek ustja z ostenjem glinene latvice; izdelava: prostoročno; barva: sivočrna; površina: rahlo hrapava; datacija: p; ohr. v. 2,8 cm.

101 SE 2, sek. VIII/kv. 199, inv. št. PM Mb 11266

Odlomek ostenja glinenega lonca; izdelava: prostoročno; barva: rjava, črna; površina: glajena, poškodovana; sestava: srednjezrnata; okras: s prsti razčlenjeno rebro; datacija: p; vel. odl. 3,3 × 2,5 cm.

102 SE 2, sek. VIII/kv. 198, inv. št. PM Mb 11263

Odlomek ustja glinene latvice; izdelava: prostoročno; barva: sivorjava, rjav premaz; površina: rahlo hrapava; datacija: p; ohr. v. 2,1 cm.

103 SE 2, sek. VIII/kv. 169, inv. št. PM Mb 11157

Odlomek ostenja glinenega lonca; izdelava: prostoročno; barva: sivorjava; površina: hrapava; sestava: grobozrnata; datacija: p; vel. odl. 4,8 × 3,5 cm.

104 SE 2, sek. VIII/kv. 168, inv. št. PM Mb 11155

Odlomek ročaja glinene pekve; izdelava: prostoročno; barva: sivočrna; površina: neenakomerno glajena, hrapava; sestava: grobozrnata; datacija: p; ohr. v. 6,1 cm, ohr. š. 2,5 cm.

105 SE 2, sek. VIII/kv. 188, inv. št. PM Mb 11238

Odlomek ustja glinenega lonca; izdelava: prostoročno; barva: sivočrna, rjav premaz; površina: površno glajena; sestava: grobozrnata; datacija: p; ohr. v. 3,4 cm.

106 SE 2, sek. VIII/kv. 186, inv. št. PM Mb 11229

Odlomek ostenja glinenega lonca; izdelava: prostoročno; barva: sivorjava; površina: glajena; okras: z nohti razčlenjeno rebro; datacija: p; vel. odl. 2,7 × 3,0 cm.

107 SE 2, sek. VIII/kv. 168, inv. št. PM Mb 11154

Odlomek ročaja glinene skodelice; izdelava: prostoročno; barva: sivočrna; površina: neenakomerno glajena; datacija: p; ohr. v. 2,9 cm, š. 2,6 cm.

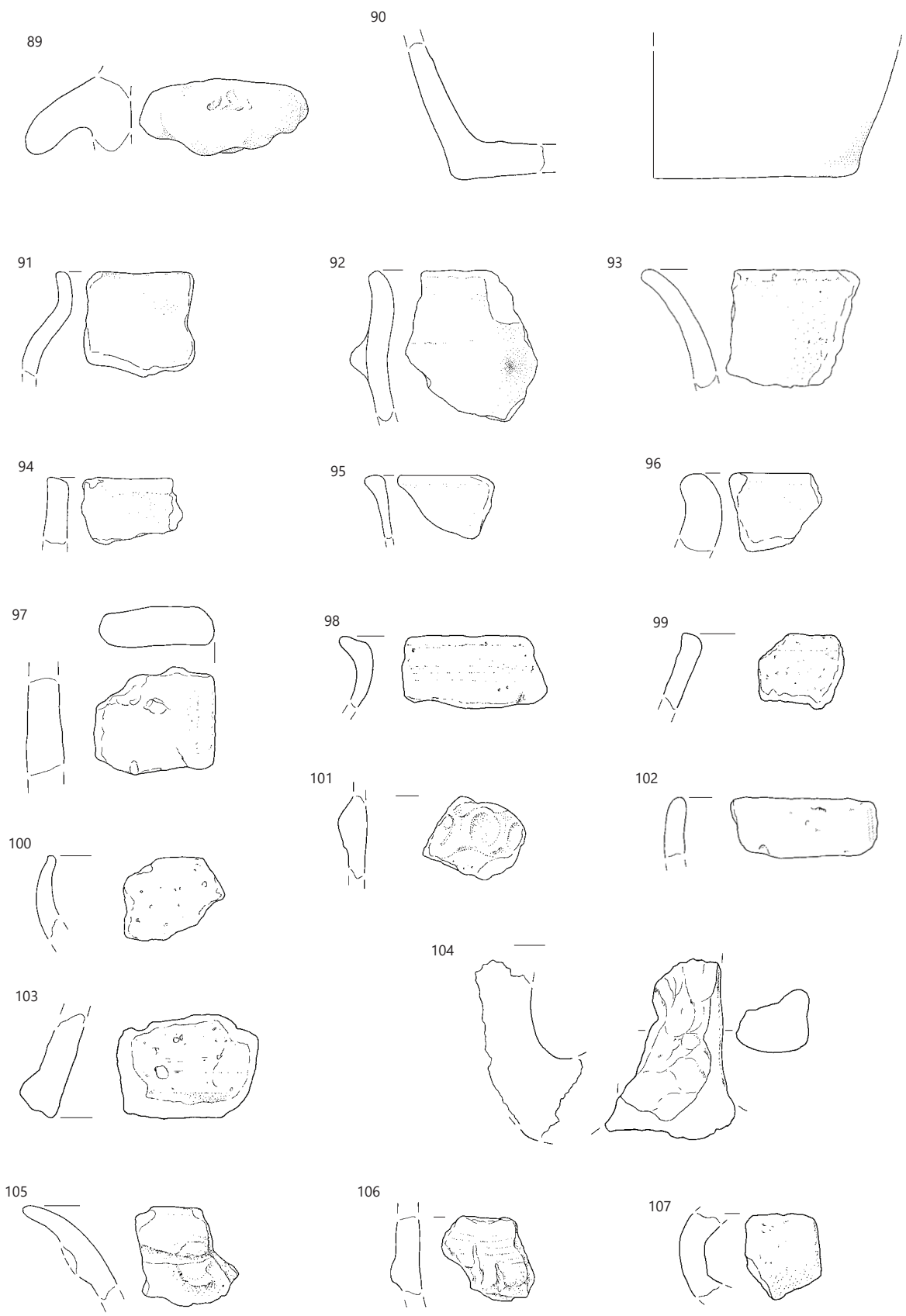

108 SE 2, sek. VIII/kv. 180, inv. št. PM Mb 11179

Odlomek ustja z ostenjem glinene skodelice; izdelava: prostoročno; barva: rumenordeča; površina: hrapava; datacija: p; ohr. v. 3,1 cm.

109 SE 2, sek. VIII/kv. 201, inv. št. PM Mb 11282

Odlomek ostenja glinene posode; izdelava: prostoročno; barva: rdečerjava; površina: površno glajena; sestava: drobnozrnata; datacija: p; vel. odl. 4,2 × 3,7 cm.

110 SE 2, sek. VIII/kv. 205, inv. št. PM Mb 11305

Odlomek ostenja glinene posode; izdelava: prostoročno; barva: sivorjava; površina: glajena; okras: s prsti razčlenjeno rebro; datacija: p; vel. odl. 5,7 × 3,7 cm.

111 SE 2, sek. II/kv. 279, inv. št. PM Mb 10168

Odlomek ustja z ostenjem glinene posodice tankih sten; izdelava: na vretenu; barva: siva; površina: gladka; sestava: drobnozrnata; datacija: rim.; rek. pr. u. 14,4 cm.

112 SE 2, sek. VIII/kv. 195, inv. št. PM Mb 11243

Odlomek glinenega lonca z ustjem; izdelava: na vretenu; barva: črna, siv premaz; površina: delno glajena, spodaj hrapava; sestava: grobozrnata; okras: metličenje; datacija: rim.; ohr. v. 13,2 cm.

113 SE 2, sek. III/kv. 242, inv. št. PM Mb 9962

Odlomek ustja z ostenjem glinenega lonca; izdelava: na vretenu; barva: rdeča; površina: luknjičava; sestava: drobnozrnata; datacija: rim.; rek. pr. u. 25,7 cm.

114 SE 2, sek. IV/kv. 262, inv. št. PM Mb 9925

Odlomek ustja z vratom glinenega vrča; izdelava: na vretenu; barva: oranžna; površina: gladka; sestava: drobnozrnata; datacija: rim.; rek. pr. u. 11,5 cm.



115 SE 2, sek. II/kv. 285, inv. št. PM Mb 9966

Odlomek bronaste zapestnice; datacija: rim.; ohr. dl. 4,2; š. 0,5; db. 0,3 cm.



116 SE 2, sek. II/kv. 278, inv. št. PM Mb 9912

Odlomek zapestnice okroglega preseka iz gagata; barva: črna; datacija: rim.; ohr. v. 3,0 cm.

117 SE 2, južno od zidu, sek. VIII/kv. 213, 214, inv. št. PM Mb 11371

Odlomek obdelanega amorfnega steklenega kosa; barva: modra; datacija: ne; vel. odl. 2,5 × 3,0 cm.

118 SE 2, sek. II/kv. 286, inv. št. PM Mb 9823

Odlomek ustja cilindrične steklene čaše; izdelava: pihana; barva: bela, motna; datacija: rim.; rek. pr. u. 7,2 cm.

108

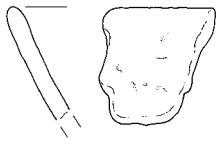

109



110



111

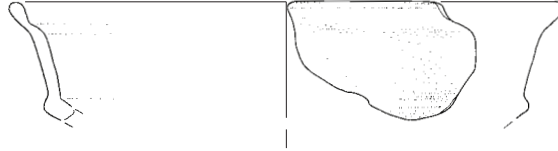

112

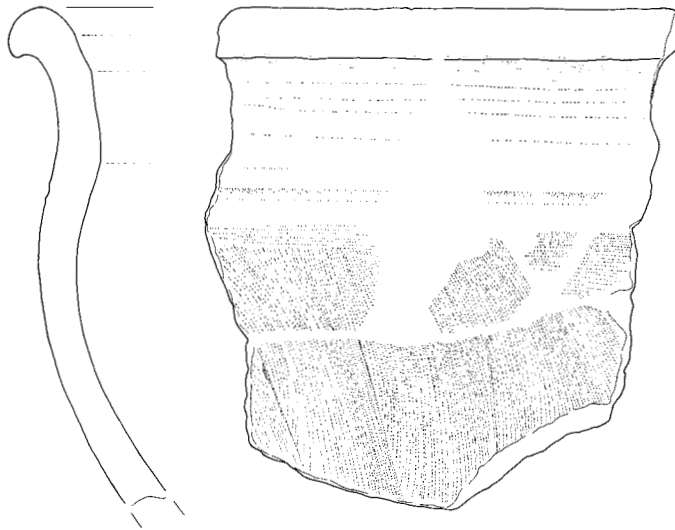

113

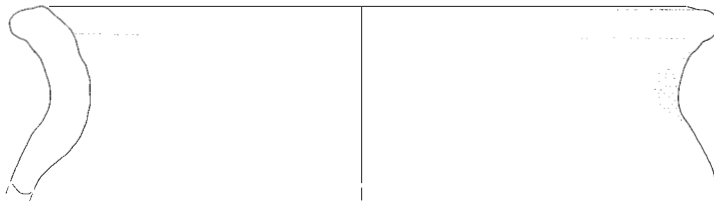

114

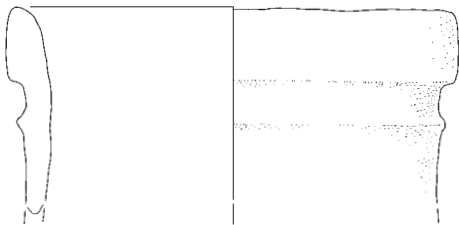

115



116

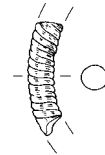

117

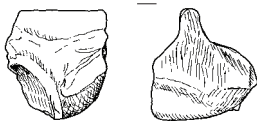

118

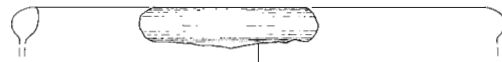

SE 2; 113 merilo 1: 3, ostalo merilo 1: 2.

119 SE 2?, sek. IX/kv. 338, inv. št. PM Mb 11474

Okrogla glinena oljenka s tremi zaobljenimi noski; izdelava: kalup; barva: oranžna, svetlo rjava glazura; površina: gladka; sestava: drobnazrnata; datacija: rim.; dl. 10,5, v. 4,2 cm, š. 9,1 cm.

120 SE 2, sek. II/kv. 286, inv. št. PM Mb 10147

Odlomek zgornjega dela glinenega lonca; izdelava: na vretenu; barva: rdeča; površina: gladka, luknjičava; sestava: drobnazrnata; datacija: rim.; rek. pr. u. 22,6 cm.

121 SE 2, sek. II/kv. 277, inv. št. PM Mb 10001

Odlomek ustja z ostenjem glinenega lonca; izdelava: na vretenu; barva: siva; površina: raskava; sestava: grobnazrnata; datacija: rim.; rek. pr. u. 19,1 cm.

122 SE 2, sek. II/kv. 279, inv. št. PM Mb 10167

Odlomek ustja z ostenjem glinenega lonca; izdelava: na vretenu; barva: rjava, črna; površina: gladka, luknjičava; sestava: drobnazrnata; datacija: rim.; rek. pr. u. 13,8 cm.

119

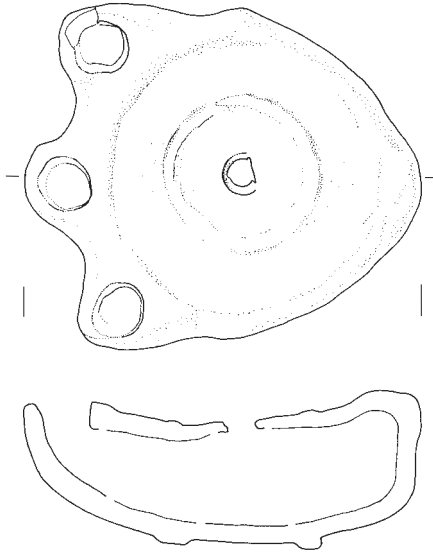

120

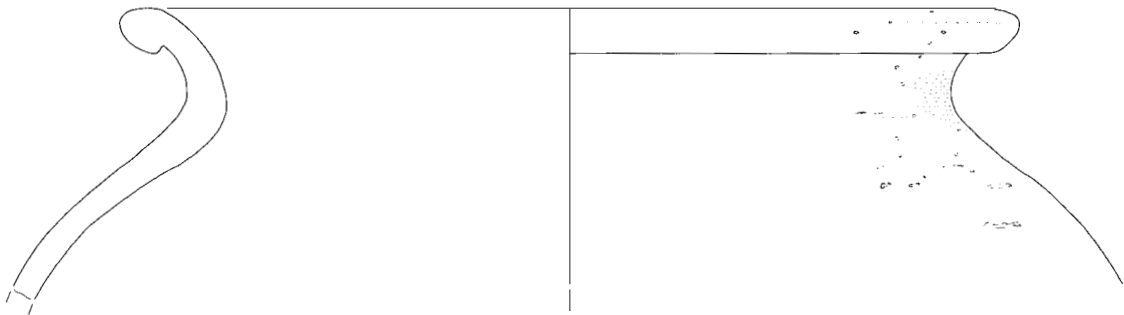

121



122

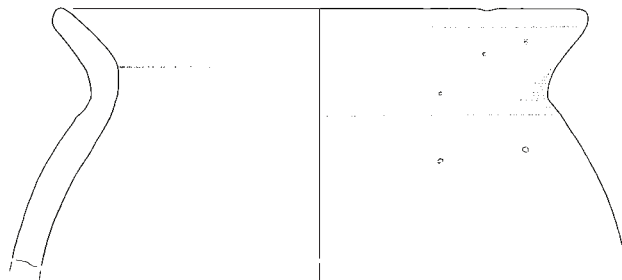

SE 2, merilo 1: 2.

123 SE 2, sek. II/kv. 286, inv. št. PM Mb 10142

Odlomek ustja z ostenjem glinenega lonca; izdelava: na vretenu; barva: črna; površina: raskava; sestava: drobnnozrnata; datacija: rim.; rek. pr. u. 13,7 cm.

124 SE 2, sek. II/kv. 277, inv. št. PM Mb 10002

Odlomek ustja z ostenjem glinenega lonca; izdelava: na vretenu; barva: črnosiva; površina: gladka; sestava: srednjezrnata; datacija: rim.; ohr. v. 2,3 cm.

125 SE 2, sek. II/kv. 279, inv. št. PM Mb 10165

Odlomek zgornjega dela glinenega trinožnika; izdelava: na vretenu; barva: črna; površina: gladka, luknjičava; sestava: drobnnozrnata; datacija: rim.; rek. pr. u. 33,6 cm.

126 SE 2, sek. II/kv. 286, inv. št. PM Mb 10146

Odlomek ustja glinenega trinožnika; izdelava: na vretenu; barva: siva; površina: raskava; sestava: drobnnozrnata; datacija: rim.; rek. pr. u. 16,4 cm.

127 SE 2, sek. II/kv. 278, inv. št. PM Mb 10013

Ročaj glinene posode; izdelava: na vretenu; barva: oranžna; površina: gladka; sestava: drobnnozrnata; datacija: rim.; ohr. v. 8,6 cm, š. 3,0 cm.

128 SE 2, sek. II/kv. 285, inv. št. PM Mb 10514

Odlomek ustja glinenega lončka; izdelava: na vretenu; barva: oranžna; površina: gladka; sestava: drobnnozrnata; datacija: rim.; rek. pr. u. 8,2 cm.

129 SE 2, sek. II/kv. 294, inv. št. PM Mb 10568

Odlomek ustja glinene sklede; izdelava: na vretenu; barva: črna; površina: gladka; sestava: drobnnozrnata; okras: koleščkanje; datacija: rim.; ohr. v. 5,2 cm.



130 SE 2, sek. II/kv. 294, inv. št. PM Mb 10573

Odlomek ustja z ostenjem glinenega lonca; izdelava: na vretenu; barva: črna smola; površina: raskava; sestava: srednjezrnata; datacija: rim.; rek. pr. u. 26,8 cm.



123

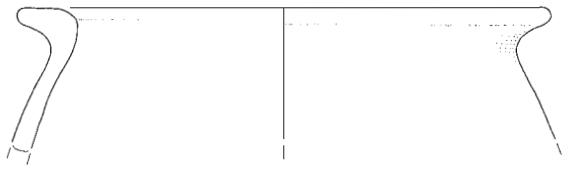

124

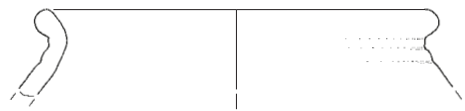

125

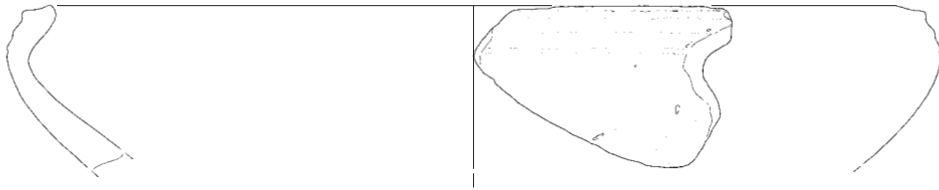

126

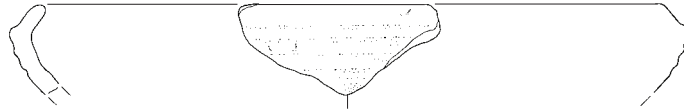

127

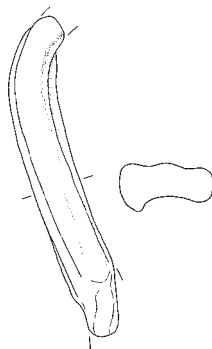

128

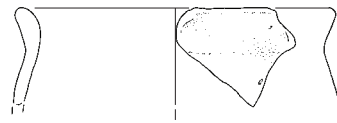

129

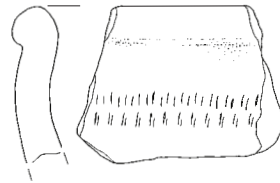

130

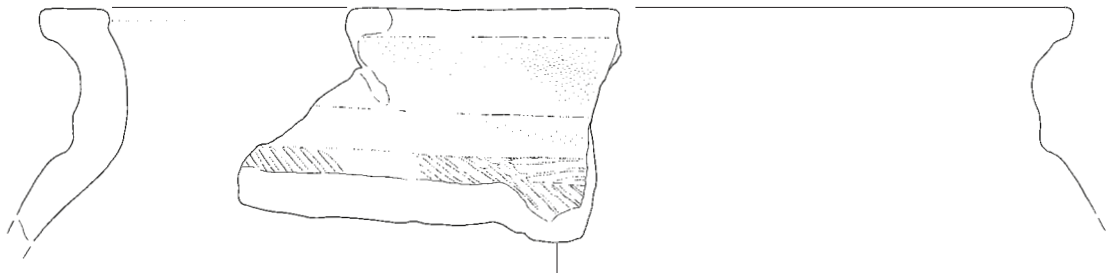

SE 2; 125 merilo 1 : 3, ostalo merilo 1 : 2.

131 SE 2, sek. II/kv. 270, inv. št. PM Mb 10553

Odlomek zgornjega dela glinenega lonca; izdelava: na vretenu; barva: rjava; površina: luknjičava; sestava: drobnozrnata; okras: metličenje; datacija: rim.; rek. pr. u. 22,6 cm.

132 SE 2, vzhodno od stojke SE 107, sek. II/kv. 269, inv. št. PM Mb 10408

Odlomek zgornjega dela glinenega lonca; izdelava: na vretenu; barva: blede siva; površina: raskava; sestava: srednjezrnata; datacija: rim.; rek. pr. u. 18,4 cm.



133 SE 2, sek. II/kv. 293, inv. št. PM Mb 10632

Odlomek ustja glinene melnice; izdelava: na vretenu; barva: svetlo rjava; površina: gladka; sestava: drobnozrnata; datacija: rim.; rek. pr. u. 25,1 cm.

134 SE 2, sek. II/kv. 270, inv. št. PM Mb 9970

Odlomek ustja glinene melnice; izdelava: na vretenu; barva: oranžna, zelena glazura na notranji strani; površina: gladka; sestava: drobnozrnata; datacija: rim.; rek. pr. u. 26,6 cm.



135 SE 2, vzhodno od SE 103, sek. II/kv. 299, inv. št. PM Mb 10484

Odlomek ustja glinenega lonca; izdelava: na vretenu; barva: črna; površina: luknjičava; sestava: srednjezrnata; datacija: rim.; rek. pr. u. 14,9 cm.

136 SE 2, sek. II.-V/kv. 302 a, inv. št. PM Mb 10961

Odlomek ustja glinenega lonca; izdelava: na vretenu; barva: rjavosiva; površina: delno glajena, luknjičava; sestava: grobozrnata; datacija: rim.; rek. pr. u. 26,0 cm.

137 SE 2, sek. II.-V/kv. 302 a, inv. št. PM Mb 10960

Odlomek ustja in ostenja glinenega trinožnika; izdelava: na vretenu; barva: temno rjava; površina: deloma luknjičava, hrupava; sestava: drobnozrnata; datacija: rim.; rek. pr. u. 29,6 cm.

131

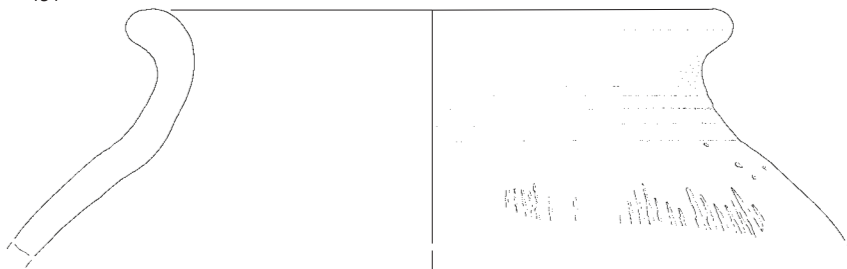

132

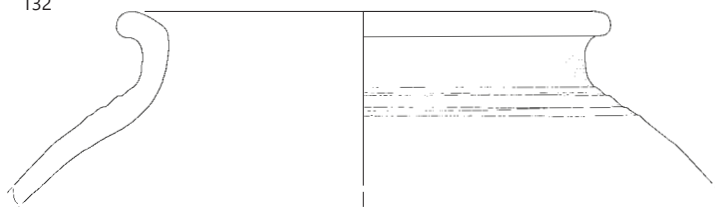

133



134

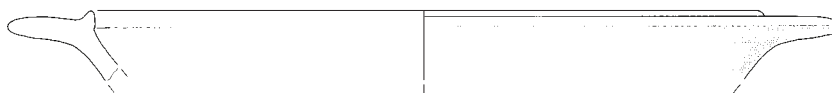

135

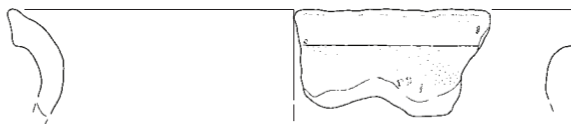

136

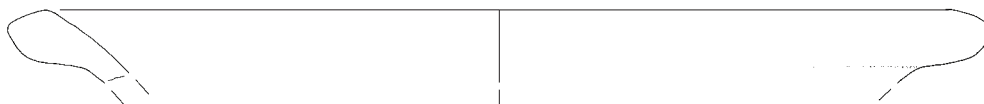

137



SE 2; 131–134, 137 merilo 1 : 3, ostalo merilo 1 : 2.

138 SE 2, sek. II.-V/kv. 302 b, inv. št. PM Mb 10973

Odlomek ustja in ostenja glinenega lonca; izdelava: na vretenu; barva: temno rjava; površina: luknjičava, hrapava; sestava: drobozrnata; datacija: rim.; rek. pr. u. 14,1 cm.

139 SE 2, sek. VI/kv. 329, inv. št. PM Mb 11137

Odlomek zapestnice okroglega preseka iz gagata; barva: črna; datacija: rim.; ohr. dl. 2,7 cm; db. 0,5 cm.

140 SE dno SE 2, sek. IX/kv. 338, inv. št. PM Mb 10771

Odlomek ustja z ostenjem glinenega lonca; izdelava: na vretenu; barva: sivorjava; površina: gladka, luknjičava; sestava: drobozrnata; datacija: rim.; rek. pr. u. 18,5 cm.

141 SE 2, sek. IX/kv. 343, inv. št. PM Mb 10725

Odlomek ustja z narebrenim ostenjem glinenega pokrova; izdelava: na vretenu; barva: sivorjava; površina: gladka, luknjičava; sestava: srednjezrnata; datacija: rim.; rek. pr. u. 16,0 cm.

142 SE 2, sek. IX/kv. 334, inv. št. PM Mb 10646

Odlomek gumba z ostenjem glinenega pokrova; izdelava: na vretenu/ročno; barva: rdečerjava; površina: raskava; sestava: grobozrnata; datacija: rim.; rek. pr. gumba 5,0 cm.

143 SE 2, sek. IX/kv. 343, inv. št. PM Mb 10729

Odlomek ustja z ostenjem glinenega trinožnika; izdelava: na vretenu; barva: sivorjava; površina: gladka, luknjičava; sestava: srednjezrnata; datacija: rim.; rek. pr. u. 26,0 cm.

144 SE 2, sek. IX/kv. 217, inv. št. PM Mb 10686

Odlomek ustja z ostenjem glinenega lonca; izdelava: na vretenu; barva: črnorjava; površina: gladka, luknjičava; sestava: srednjezrnata; datacija: rim.; rek. pr. u. 20,8 cm.

138

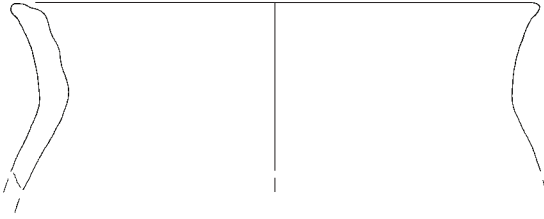

139

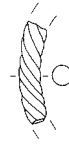

140

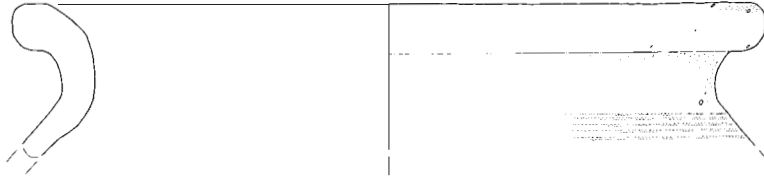

141

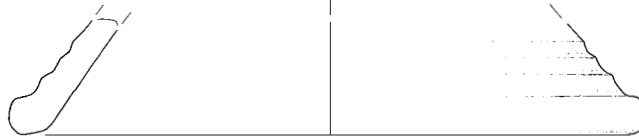

142

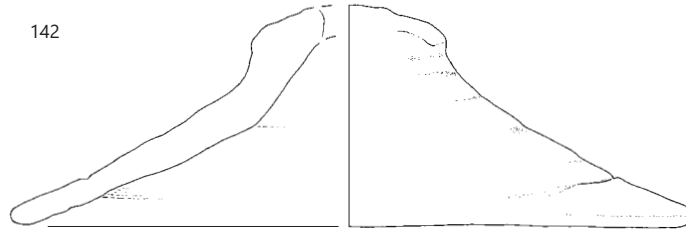

143

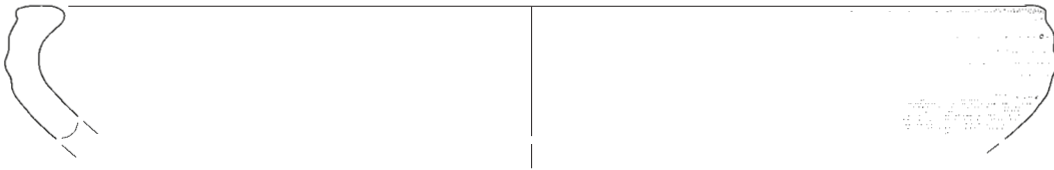

144

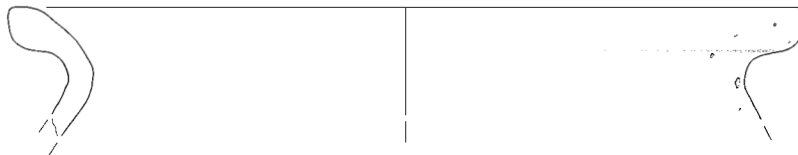

SE 2, merilo 1: 2.

145 SE 2, sek. IX/kv. 336, inv. št. PM Mb 10803

Odlomek ustja z ostenjem glinenega lonca; izdelava: na vretenu; barva: sivorjava; površina: luknjičava; sestava: srednjezrnata; datacija: rim.; rek. pr. u. 18,2 cm.

146 SE dno SE 2, sek. IX/kv. 338, inv. št. PM Mb 10797

Odlomek ustja z ostenjem glinenega lonca; izdelava: na vretenu; barva: rjava; površina: luknjičava; sestava: srednjezrnata; datacija: rim.; rek. pr. u. 19,0 cm.

147 SE dno SE 2, sek. XI/kv. 327, inv. št. PM Mb 10821

Odlomek ustja z ostenjem glinenega lonca; izdelava: na vretenu; barva: sivorjava; površina: gladka, luknjičava; sestava: drobnnozrnata; datacija: rim.; rek. pr. u. 17,6 cm.

148 SE 2, sek. IX/kv. 344, inv. št. PM Mb 10680

Odlomek ustja z ostenjem glinenega lonca, posode; izdelava: na vretenu; barva: rumeno rjava; površina: gladka, luknjičava; sestava: srednjezrnata; datacija: rim.; rek. pr. u. 15,0 cm.

149 SE 2, sek. IX/kv. 217, inv. št. PM Mb 10687

Odlomek narebrenega ustja glinenega vrča; izdelava: na vretenu; barva: svetlo rjava; površina: gladka; sestava: drobnnozrnata; datacija: rim.; rek. pr. u. 12,4 cm.

150 SE 2, sek. IX/kv. 217, inv. št. PM Mb 11452.

Bronast novc, Rim, republika, As, 2. st. pr. n. št.; površina: zelo močno izrabljena; datacija: rim.; teža 11,66 g.

151 SE 2, sek. IX/kv. 334, inv. št. PM Mb 11454

Odlomek bronast novc, Vespasianus ali Titus, As, 69–81; površina: izrabljen; datacija: rim.; teža 4,21 g.

152 SE 2, sek. VIII/kv. 205, inv. št. PM Mb 11373

Odlomek ustja glinenega lonca; izdelava: na vretenu; barva: sivorjava; površina: glajena; datacija: rim.; rek. pr. u. 24,0 cm.

153 SE 2, sek. IX/kv. 353, inv. št. PM Mb 10920

Odlomek ustja z ostenjem glinene sklede; izdelava: na vretenu; barva: siva; površina: gladka; sestava: drobnnozrnata; okras: koleščkanje; datacija: rim.; rek. pr. u. 30,8 cm.

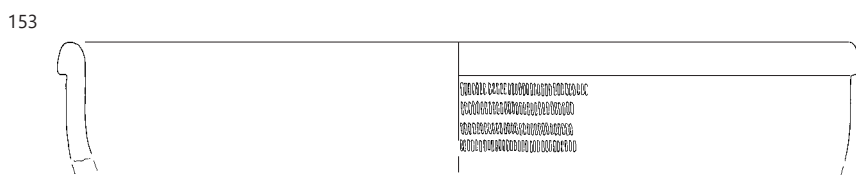
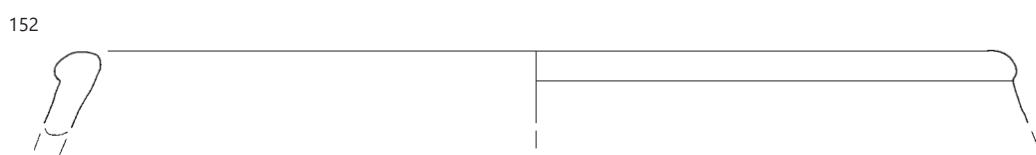
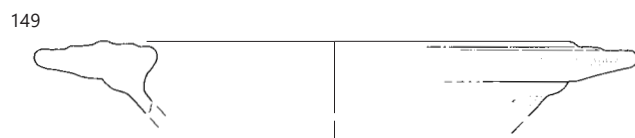
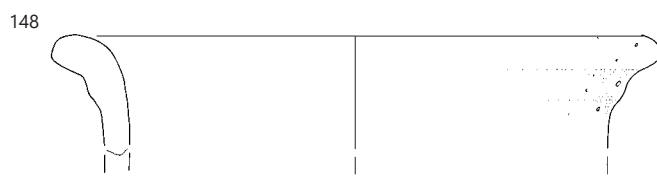
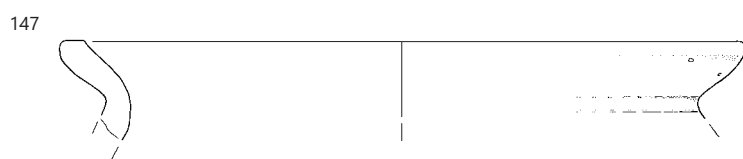
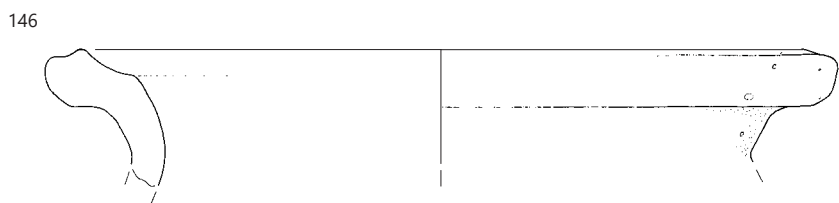
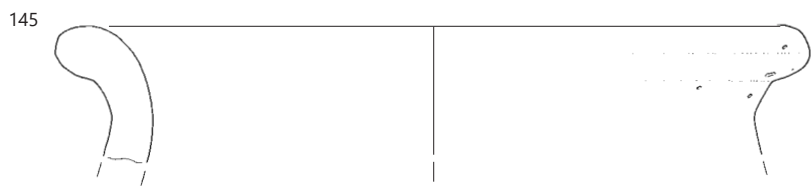

SE 2; 153 merilo 1 : 3, ostalo merilo 1 : 2.

154 SE 2, sek. IX/kv. 233, inv. št. PM Mb 10915

Odlomek dna glinene posode; izdelava: na vretenu; barva: oranžna; površina: gladka; sestava: drobnozrnata; okras: nerazčlenjeno rebro; datacija: rim.; rek. pr. dna 4,2 cm.

155 SE dno SE 2, sek. IX/kv. 201, inv. št. PM Mb 10935

Odlomek ostenja glinene posode; izdelava: na vretenu; barva: črna; površina: gladka; sestava: drobnozrnata; datacija: rim.; vel. odl. 4,0 × 5,6 cm.

156 SE 2 (?), sek. IX/kv. 336, inv. št. PM Mb 11456.

Bronast novec, Hadrianus, S, 134-138; površina: dobro ohranjena; datacija: rim.; teža 11,30 g.

157 SE 2, sek. IX/kv. 233, inv. št. PM Mb 10914

Odlomek dna s prstanasto nogo posode, TS; izdelava: kalup; barva: rdeča, zunaj rdeč premaz; površina: gladka; sestava: drobnozrnata; datacija: rim.; rek. pr. noge 10,0 cm.

158 SE 2, sek. IX/kv. 353, inv. št. PM Mb 10923

Odlomek ustja glinenega krožnika; izdelava: na vretenu; barva: rdeča; površina: gladka; sestava: drobnozrnata; datacija: rim.; rek. pr. u. 25,5 cm.

159 SE 2, sek. IX/kv. 233, inv. št. PM Mb 10917

Odlomek ustja glinenega lonca; izdelava: na vretenu; barva: oranžnorjava; površina: gladka, luknjičava; sestava: srednjezrnata; datacija: rim.; rek. pr. u. 21,8 cm.

160 SE 2, sek. IX/kv. 353, inv. št. PM Mb 10922

Odlomek ustja z ostenjem sklede; izdelava: kalup; barva: oranžna; površina: gladka; sestava: drobnozrnata; datacija: rim.; rek. pr. u. 21,4 cm.

161 SE 2, sek. IX/kv. 342, inv. št. PM Mb 10919

Odlomek ustja glinenega lonca; izdelava: na vretenu; barva: siva; površina: gladka, luknjičava; sestava: srednjezrnata; datacija: rim.; rek. pr. u. 21,6 cm.

154

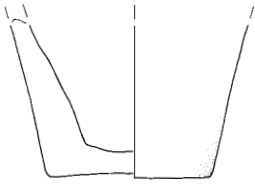

155

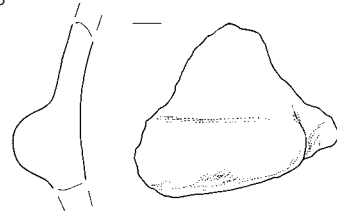

157

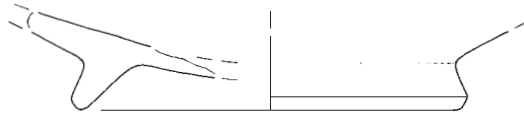

158



159



160

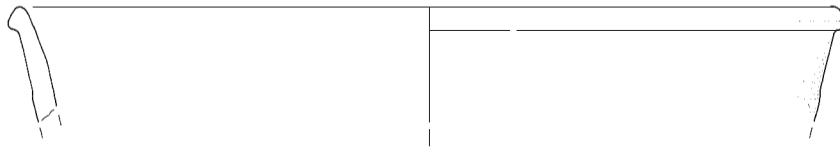

161

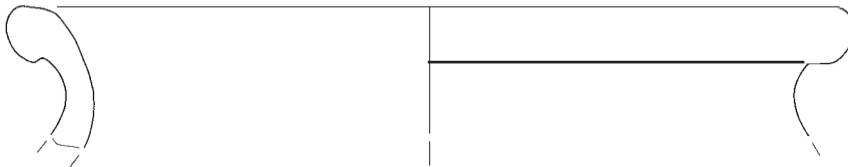

162 SE 2, sek. IX/kv. 233, inv. št. PM Mb 10916

Odlomek ustja z narebrenim ostenjem glinenega trinožnika; izdelava: na vretenu; barva: sivorjava; površina: gladka, luknjičava; sestava: drobnozrnata; datacija: rim.; rek. pr. u. 16,6 cm.

163 SE 2, sek. IX/kv. 353, inv. št. PM Mb 10921

Odlomek narebrenega ustja glinenega vrča izdelava: na vretenu; barva: oranžna; površina: gladka; sestava: drobnozrnata; datacija: rim.; rek. pr. u. 10,1 cm.



164 SE 2, sek. IX/kv. 342, inv. št. PM Mb 10918

Odlomek ustja glinenega pokrova; izdelava: na vretenu; barva: rjava; površina: raskava; sestava: srednjezrnata; datacija: rim.; rek. pr. u. 18,0 cm.

165 SE 2, sek. IX/kv. 233, inv. št. PM Mb založen

Odlomek ustja glinenega lonca; izdelava: na vretenu; barva: rjava; površina: gladka; sestava: drobnozrnata; datacija: rim.; rek. pr. 14,9 cm.

166 SE 2, sek. VII/kv. 211, inv. št. PM Mb 11145

Odlomek ustja in vratu glinenega lonca; izdelava: na vretenu; barva: rumeno rjava; površina: luknjičava; datacija: rim.; ohr. v. 5,7 cm.

167 SE 2, sek. VIII/kv. 180, inv. št. PM Mb 11174

Odlomek ustja glinene skodele; izdelava: na vretenu; barva: sivočrna; površina: hrapava; sestava: drobnozrnata; datacija: rim.; ohr. v. 2,7 cm.

168 SE 2, sek. VIII/kv. 180, J profil, inv. št. PM Mb 11172

Odlomek ustja in vratu glinenega lonca; izdelava: na vretenu; barva: rjava; površina: glajena; sestava: drobnozrnata; datacija: rim.; pr. u. 20,3 cm.

169 SE 2, sek. VIII/kv. 181, inv. št. PM Mb 11190

Odlomek ustja z ostenjem glinenega lonca; izdelava: na vretenu; barva: rjava, črna; površina: rahlo hrapava; datacija: rim.; rek. pr. u. 14,4 cm.

162

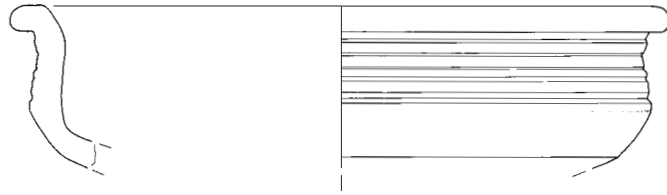

163

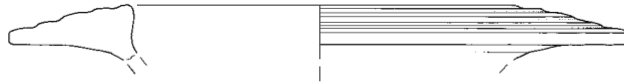

164

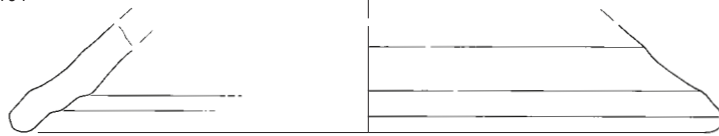

165



166

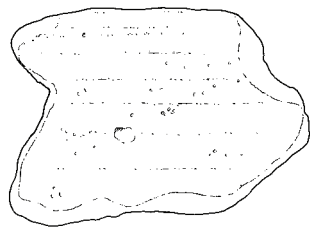
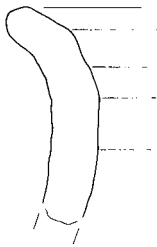

167



168



169

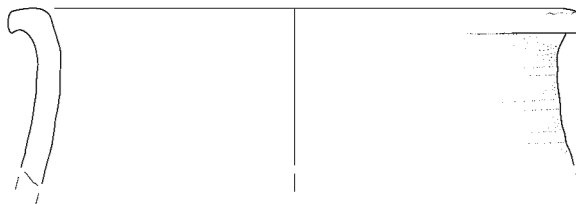

170 SE 2, sek. VIII/kv. 200, inv. št. PM Mb 11279

Odlomek dna z ostenjem glinenega lonca; izdelava: na vretenu; barva: rjava; površina: hrapava; sestava: srednjeznata; datacija: rim.; ohr. v. 5,1 cm.

171 SE 2, sek. VIII/kv. 201, inv. št. PM Mb 11283

Odlomek spodnjega dela glinenega pokrova; izdelava: na vretenu; barva: siva; površina: površno glajena; datacija: rim.; rek. pr. u. 19,7 cm.

172 SE 2, sek. VIII/kv. 213, inv. št. PM Mb 11376

Odlomek bronasta fibula; datacija: rim.; ohr. v. 1,5 cm, ohr. š. 1,2 cm.

173 SE 2, sek. VIII/kv. 202, inv. št. PM Mb 11464

Odlomek dna glinene posode; izdelava: na vretenu; barva: siva; površina: rahlo hrapava; sestava: drobnoznata; datacija: rim.; vel. odl. 3,7 × 2,5 cm.

174 SE 2, sek. VIII/kv. 205, inv. št. PM Mb 11372

Prstanasto dno z ostenjem steklene čaše; barva: zelena; datacija: rim.; rek. pr. dna 4,2 cm.

175 SE 2, sek. VIII/kv. 201, inv. št. PM Mb 11289

Odlomek ustja glinene posode; izdelava: na vretenu; barva: črna; površina: glajena, rahlo hrapava; datacija: rec.; ohr. v. 1,3 cm.

176 SE 2, sek. VIII/kv. 171, inv. št. PM Mb 11164

Odlomek ustja glinenega lonca; izdelava: na vretenu; barva: rjava, znotraj zelena glazura; površina: glajena; sestava: drobnoznata; datacija: rec.; rek. pr. u. 11,9 cm.

177 SE 2, sek. II/kv. 270, inv. št. PM Mb 10200

Odlomek gumba glinenega pokrova; izdelava: na vretenu; barva: črna; površina: gladka; sestava: drobnoznata; datacija: rec.; pr. gumba 3,4 cm.

178 SE 2, sek. VIII/kv. 201, inv. št. PM Mb 11288

Odlomek ustja glinenega lonca; izdelava: na vretenu; barva: sivočrna; površina: hrapava; datacija: rec.; ohr. v. 2,2 cm.

179 SE 2b, sek. II.-V/kv. 298 c, inv. št. PM Mb 10974

Odlomek ustja z ostenjem glinenega trinožnika; izdelava: na vretenu; barva: črnooranžna; površina: luknjičava; sestava: drobnoznata; datacija: rim.; rek. pr. u. 29,3 cm.

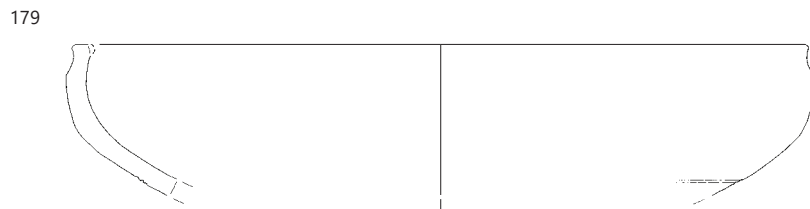
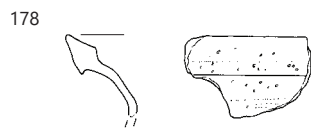
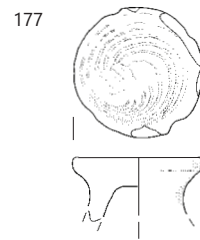
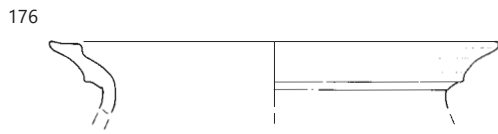
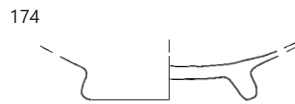
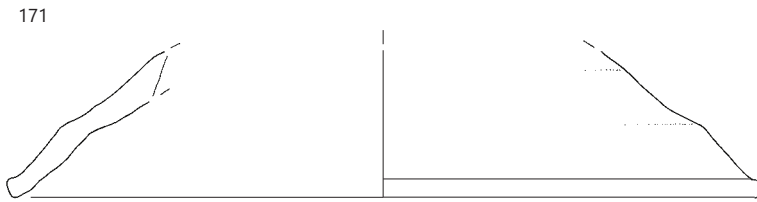
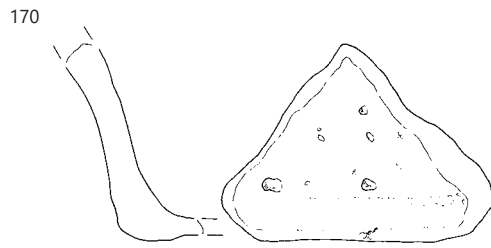

170–178 SE 2, 179 SE 2b; 179 merilo 1: 3, ostalo merilo 1: 2.

180 SE 2b, sek. II.-V/kv. 300 b, inv. št. PM Mb 10972

Preluknjana glinena piramidalna utež z zaobljenimi konci; izdelava: prostoročno; barva: rdeča; površina: hrapava; sestava: grobozrnata; datacija: rim.; v. 15,8 cm, š. do 6,9 cm.

181 SE 2b, sek. II.-V/kv. 299 a, inv. št. PM Mb 10952

Gumb in del ostenja glinenega pokrova; izdelava: na vretenu; barva: temno rjava; površina: delno glajena; sestava: drobnozrnata; datacija: rim.; pr. gumba 4,5 cm.

182 SE 2, SE 5, sek. I/kv. 290, inv. št. PM Mb 10546

Odlomek ustja glinenega lonca; izdelava: na vretenu; barva: rdeča; površina: gladka; sestava: drobnozrnata; datacija: rim.; rek. pr. u. 16,6 cm.

183 SE 2, SE 5, sek. I/kv. 303, inv. št. PM Mb 10516

Gumb glinenega pokrova; izdelava: na vretenu; barva: oranžna; površina: gladka; sestava: drobnozrnata; datacija: rim.; ohr. v. 2,9 cm.

184 SE 2, SE 5, sek. I/kv. 303, inv. št. PM Mb 10515

Odlomek ustja glinenega krožnika; izdelava: na vretenu; barva: oranžna; površina: gladka; sestava: drobnozrnata; datacija: rim.; pr. gumba 4,8 cm.

180

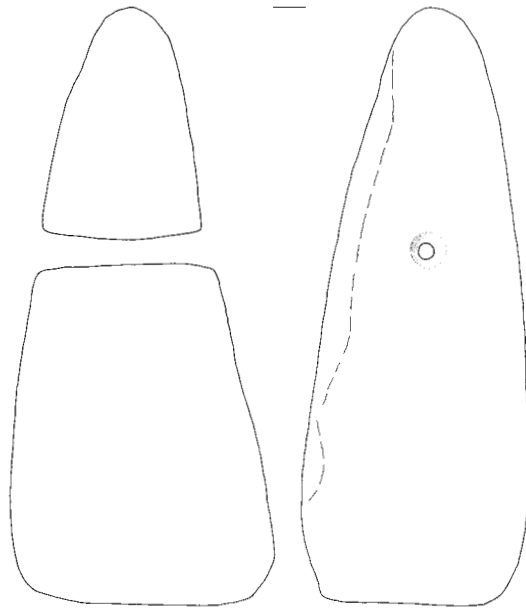

181

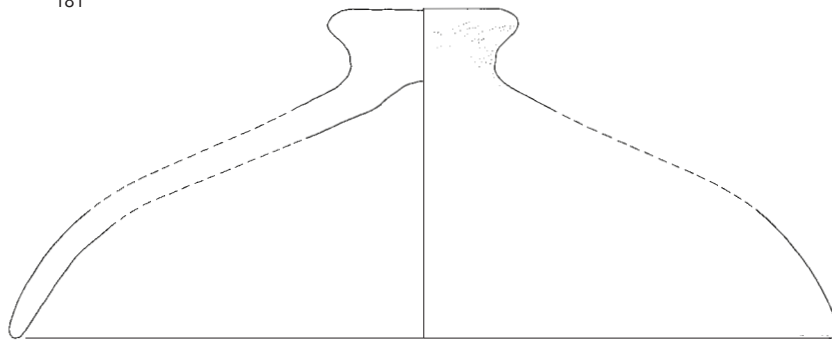

182



183



184



180-181 SE 2b, 182-184 SE 2, SE 5; merilo 1: 2.

185 SE 3?, sek. II/kv. 284, inv. št. PM Mb 9981

Odlomek ročaja glinene posode; izdelava: prostoročno; barva: rjavordeča; površina: gladka; sestava: srednjezrnata; datacija: p; ohr. v. 2,8 cm; š. 2,5 cm.

186 SE 8, sek. V/kv. 312, inv. št. PM Mb 11057

Odlomek ustja in ostenja glinenega lonca; izdelava: prostoročno; barva: rdečerjava, rjava; površina: hrapava; sestava: grobozrnata; datacija: p; ohr. v. 4,4 cm.

187 SE 8, sek. II/kv. 300, inv. št. PM Mb 9908

Odlomek ustja z ostenjem glinenega trinožnika; izdelava: na vretenu; barva: svetlo siva; površina: raskava; sestava: srednjezrnata; datacija: rim.; rek. pr. u. 21,1 cm.

188 SE 8, sek. II/kv. 283, inv. št. PM Mb 9855

Odlomek ustja z ostenjem glinenega lonca; izdelava: na vretenu; barva: črna; površina: raskava; sestava: grobozrnata; datacija: rim.; rek. pr. u. 15,6 cm.

189 SE 8, sek. II/kv. 284, inv. št. PM Mb 9863

Odlomek ustja glinenega lonca; izdelava: na vretenu; barva: rjava; površina: gladka, luknjičava; sestava: drobnazrnata; datacija: rim.; rek. pr. u. 14,8 cm.

190 SE 8, sek. II/kv. 295, inv. št. PM Mb 9967

Bronast obroček; datacija: rim.; pr. obroča 4,5 cm, š. 0,8 cm, db. 0,7cm.



191 SE 8, sek. II.-V/kv. 302 a, inv. št. PM Mb 11001

Odlomek narebrenega ustja in ostenja glinenega vrča, znotraj sledi obdelave s prsti ali lončarskim orodjem; izdelava: na vretenu; barva: oranžna; površina: glajena, raskava; sestava: drobnazrnata; datacija: rim.; rek. pr. u. 14,0 cm.

192 SE 8, sek. II.-V/kv. 301 c, akc. št. PM Mb 2-86

Odlomek ustja glinene posode; izdelava: na vretenu; barva: rdečerjava; površina: raskava; sestava: drobnazrnata; datacija: rec.; ohr. v. 2,5 cm.

193 SE 14, sek. II.-V/kv. 298 b, inv. št. PM Mb 11004

Odlomki dna in ostenja glinenega lonca; izdelava: prostoročno; barva: rjava, temno siva; površina: raskava, znotraj glajena; sestava: drobnazrnata; datacija: p; rek. pr. dna 9,6 cm.

185

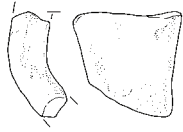

186



187

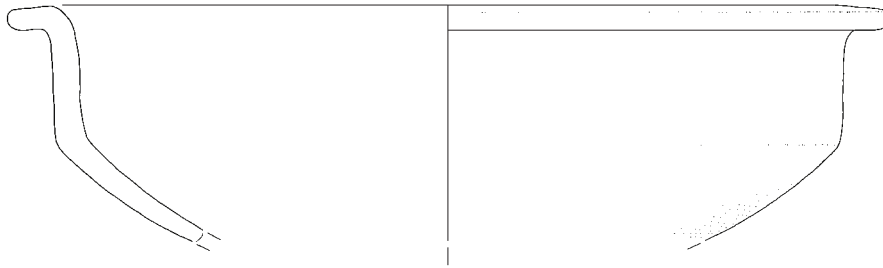

188

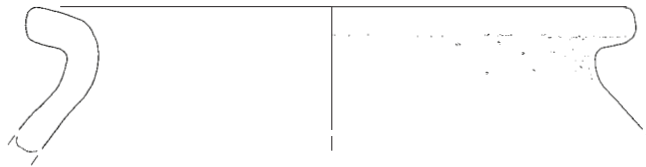

189

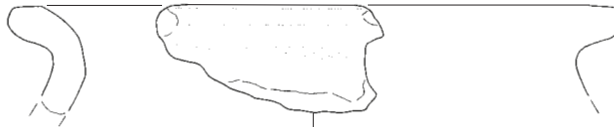

190

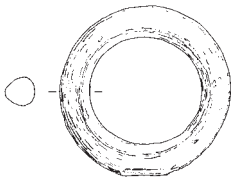

191

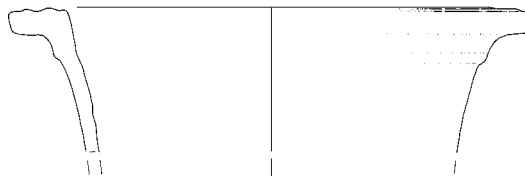

192

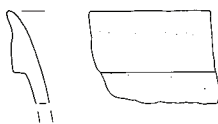

193

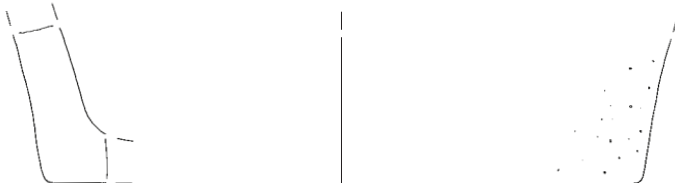

185 SE 3?, 186-192 SE 8, 193 SE 14; merilo 1: 2.

194 SE 14, sek. II/kv. 300, inv. št. PM Mb 9760

Odlomek ustja glinene latvice; izdelava: prostoročno; barva: rdečerjava; površina: gladka; sestava: srednjeznata; datacija: p; ohr. v. 2,9 cm.

195 SE 14, sek. IV/kv. 265, inv. št. PM Mb 9181

Odlomek piramidalne glinene uteži; izdelava: prostoročno; barva: rdečesiva; površina: gladka; sestava: srednjeznata; datacija: ne; ohr. v. 6,7 cm, ohr. š. 4,4 cm.

196 SE 14, pod SE 8, sek. VI/kv. 329, inv. št. PM Mb 10682

Ročaj glinenega vrča; izdelava: na vretenu; barva: svetlo rjava; površina: gladka, luknjičava; sestava: srednjeznata; datacija: rim.; š. 3,1 cm.

197 SE 14, sek. IV/kv. 250, inv. št. PM Mb 9164

Odlomek ustja glinenega lonca; izdelava: na vretenu; barva: rdečerjava; površina: močno luknjičava; sestava: drobnozrnata; datacija: rim.; rek. pr. u. 22,3 cm.

198 SE 14, sek. II/kv. 280, inv. št. PM Mb 9646

Odlomek ustja glinenega lonca; izdelava: na vretenu; barva: oker; površina: gladka, luknjičava; sestava: drobnozrnata; datacija: rim.; rek. pr. u. 22,8 cm.

199 SE 14, sek. II/kv. 283, inv. št. PM Mb 9621

Odlomek ustja z ostenjem glinenega lonca; izdelava: na vretenu; barva: siva, oker; površina: raskava; sestava: srednjeznata; datacija: rim.; rek. pr. u. 19,2 cm.

194

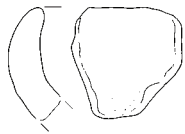

195

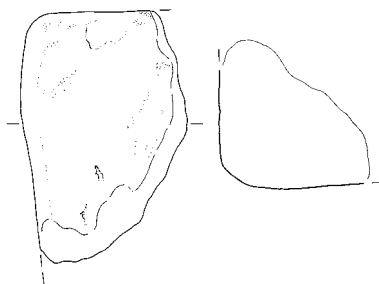

196

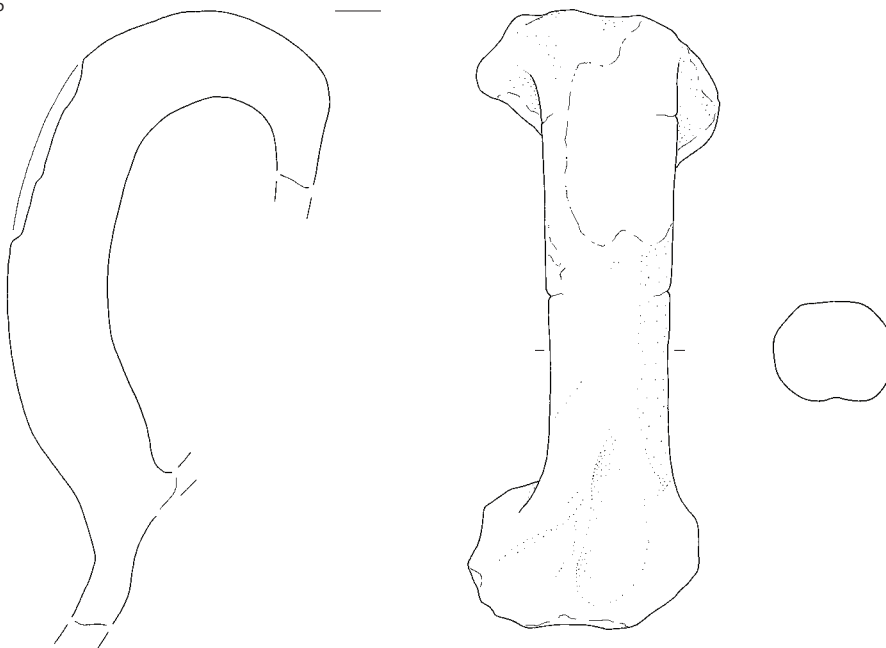

197

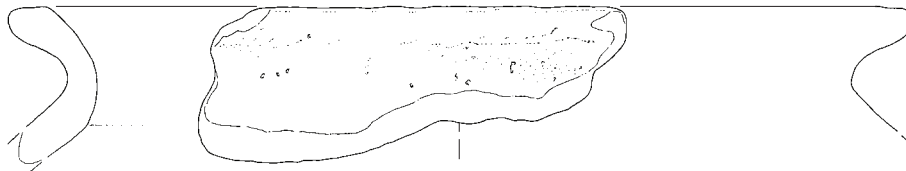

198



199

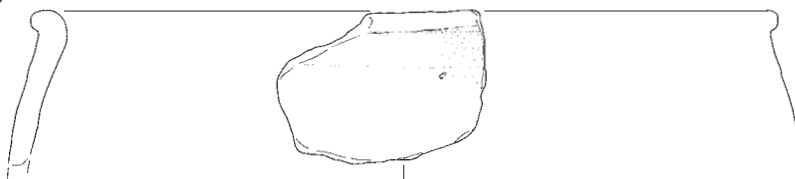

200 SE 14, sek. II/kv. 296, inv. št. PM Mb 9728

Odlomek ustja glinene posode; izdelava: na vretenu; barva: rdeča; površina: gladka; sestava: drobnozrnata; datacija: rim.; ohr. v. 2,1 cm.

201 SE 14, sek. II/kv. 280, inv. št. PM Mb 9640

Odlomek ustja glinenega lonca; izdelava: na vretenu; barva: črna, rjava, črna smola; površina: raskava; sestava: grobozrnata; datacija: rim.; rek. pr. u. 25,2 cm.

202 SE 14, sek. II/kv. 280, inv. št. PM Mb 9652

Odlomek ustja glinenega trinožnika; izdelava: na vretenu; barva: črna; površina: luknjičava; sestava: drobnozrnata; datacija: rim.; rek. pr. u. 20,3 cm.

203 SE 14, sek. II/kv. 283, inv. št. PM Mb 9625

Odlomek ustja glinenega pokrova; izdelava: na vretenu; barva: svetlo rjava; površina: raskava; sestava: grobozrnata; datacija: rim.; rek. pr. u. 10,4 cm.

204 SE 14, sek. II/kv. 295, inv. št. PM Mb 9687

Noga in odl. dna glinenega trinožnika; izdelava: na vretenu; barva: rdečerjava; površina: luknjičava; sestava: drobnozrnata; datacija: rim.; ohr. v. 7,2 cm.

205 SE 14, sek. II/kv. 295, inv. št. PM Mb 9964

Močno profilirana bronasta fibula; površina: luknjičava; datacija: rim.; dl. 7,1 cm; v. 2,4 cm.



206 SE 14, sek. II/kv. 295, inv. št. PM Mb 9963

Pravokoten kamnit brus; barva: rjava; površina: luknjičava; datacija: rim.; dl. 13,2 cm; š. 9,5 cm; db. 1,8–2,8 cm.



200



201

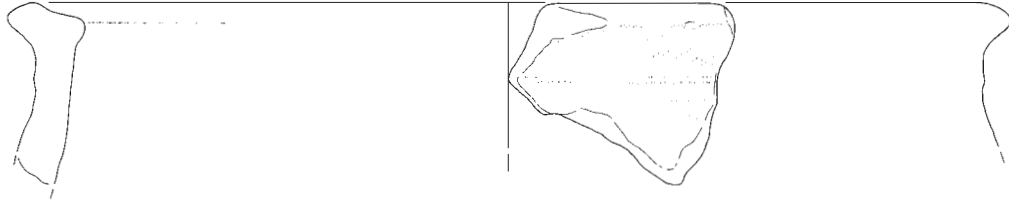

202

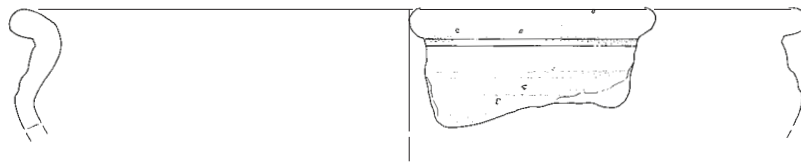

203

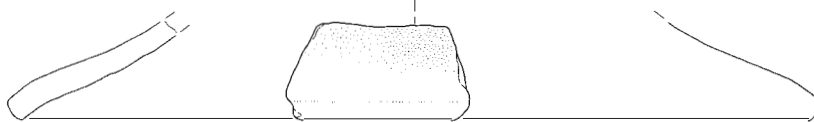

204

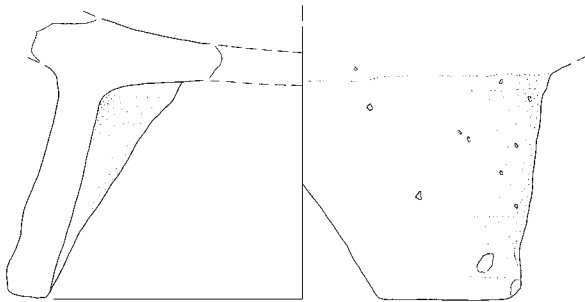

206

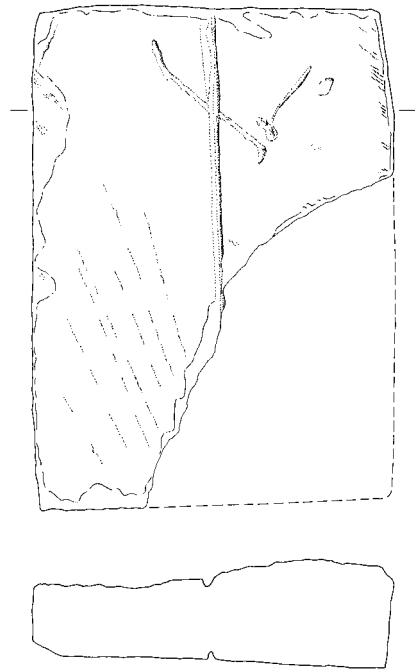

205

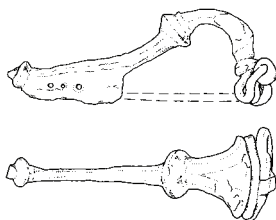

SE 14; merilo 1:2.

207 SE 14, sek. II/kv. 298, inv. št. PM Mb 9744

Odlomek ustja glinenega krožnika; izdelava: na vretenu; barva: rjava; površina: gladka; sestava: drobnozrnata; datacija: rim.; rek. pr. u. 18,6 cm.

208 SE 14, sek. II/kv. 298, inv. št. PM Mb 9746

Odlomek ustja glinenega lonca; izdelava: na vretenu; barva: rjava, črna; površina: gladka, luknjičava; sestava: drobnozrnata; datacija: rim.; rek. pr. u. 22,0 cm.

209 SE 14, sek. IV/kv. 265, inv. št. PM Mb 9175

Odlomek ustja glinenega lonca; izdelava: na vretenu; barva: svetlo rjava; površina: gladka, luknjičava; sestava: drobnozrnata; datacija: rim.; rek. pr. u. 25,0 cm.

210 SE 14, sek. II/kv. 283, inv. št. PM Mb 9627

Odlomek ustja glinenega lonca; izdelava: na vretenu; barva: rjava; površina: raskava; sestava: grobozrnata; datacija: rim.; rek. pr. u. 19,2 cm.

211 SE 14, sek. VI/kv. 323, inv. št. PM Mb 11139

Odl. zapestnice iz gagata; barva: črna; datacija: rim.; v. 1,0 cm.

212 SE 14, sek. V/kv. 317, inv. št. PM Mb 11071

Odlomek ustja, ostenja in ročaj glinenega vrča, znotraj sledovi vodoravnih potegov s prsti ali lončarskim orodjem; izdelava: na vretenu; barva: oranžna; površina: glajena; sestava: drobnozrnata; datacija: rim.; rek. pr. u. 8,4 cm.



207

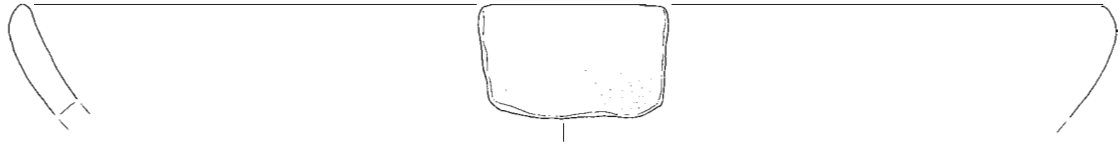

208

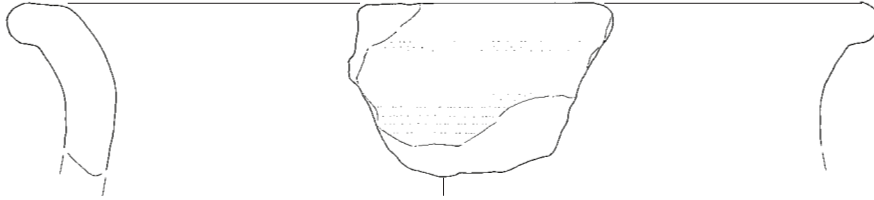

209



210

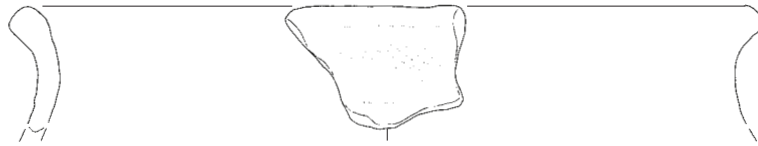

211



212

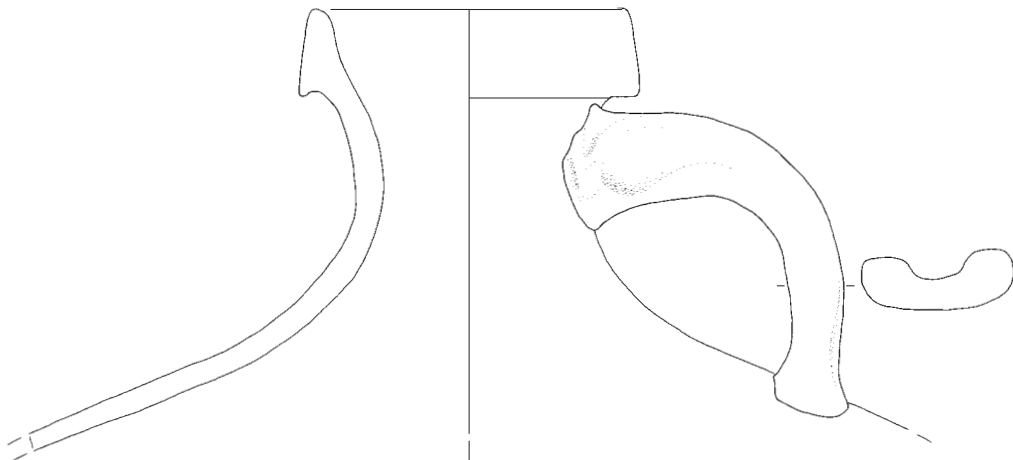

SE 14; merilo 1:2.

213 SE 14, sek. II.-V/kv. 299 c, akc. št. PM Mb 1-43

Odlomek ustja glinenega lonca; izdelava: na vretenu; barva: rjava, črna; površina: raskava; sestava: drobnozrnata; datacija: rec.; ohr. v. 2,5 cm.

214 SE 14, sek. II.-V/kv. 299 a, akc. št. PM Mb 2-103

Odlomek ustja glinenega lonca; izdelava: na vretenu; barva: siva; površina: raskava; sestava: drobnozrnata; datacija: rec.; ohr. v. 2,6 cm.

215 SE 14, sek. V/kv. 319, akc. št. PM Mb 2-5

Odlomek ustja glinene posode; izdelava: na vretenu; barva: črna; površina: luknjičava, hrapava; sestava: drobnozrnata; datacija: rec.; ohr. v. 2,3 cm.

216 SE 100, sek. II, IV/kv. 253, 254, 261, 262, inv. št. PM Mb 9565

Odlomek zgornjega dela glinenega lonca; izdelava: na vretenu; barva: rjavocrna, rdečerjava; površina: gladka, močno luknjičava; sestava: drobnozrnata; datacija: rim.; rek. pr. u. 14,5 cm.

217 SE 100, sek. II, IV/kv. 254, 255, inv. št. PM Mb 9808

Odlomek ustja glinenega lonca; izdelava: na vretenu; barva: rjava; površina: luknjičava; sestava: drobnozrnata; datacija: rim.; rek. pr. u. 26,6 cm.

218 SE 100, sek. II, IV/kv. 254, 255, inv. št. PM Mb 9807

Odlomek ustja glinenega trinožnika; izdelava: na vretenu; barva: rjava, črna; površina: gladka; sestava: drobnozrnata; datacija: rim.; ohr. v. 4,2 cm.

219 SE 101, sek. IV/kv. 229, inv. št. PM Mb 10374b

Odlomek ustja glinenega lonca; izdelava: na vretenu; barva: oranžnorjava; površina: gladka; sestava: drobnozrnata; datacija: rim.; rek. pr. u. 13,7 cm.

220 SE 101, sek. IV/kv. 229, inv. št. PM Mb 10374a

Odlomek ustja glinenega lonca; izdelava: na vretenu; barva: oranžnordeča; površina: gladka, luknjičava; sestava: drobnozrnata; datacija: rim.; rek. pr. u. 12,2 cm.

213

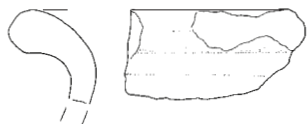

214

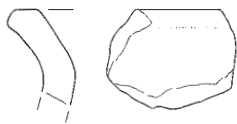

215



216

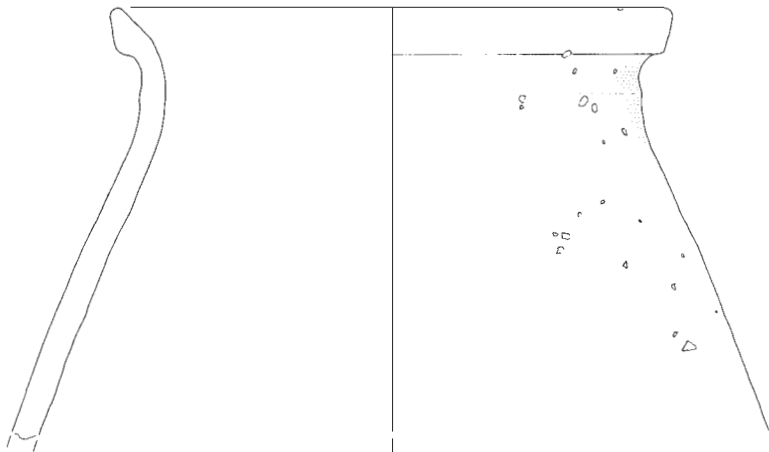

217



218

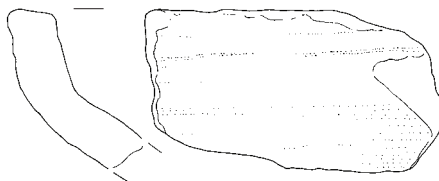

219

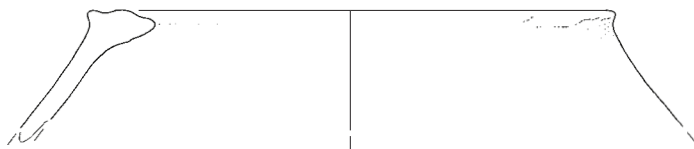

220

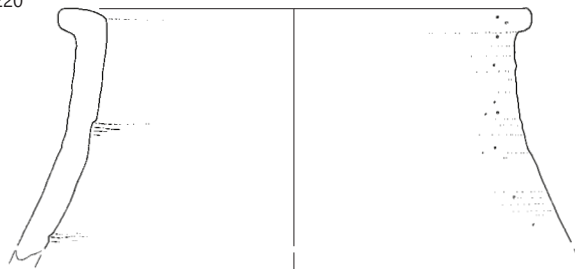

213–215 SE 14, 216–218 SE 100, 219–220 SE 101; merilo 1: 2.

221 SE dno SE 101, sek. VIII/kv. 221, inv. št. PM Mb 11378

Odlomek dna z ostenjem glinenega lonca; izdelava: na vretenu; barva: sivorjava, temno zelen premaz; površina: delno glajena, luknjičava; datacija: rim.; ohr. v. 4,6 cm.

222 SE 101, sek. IV/kv. 229, inv. št. PM Mb 10374c

Dno glinenega lonca; izdelava: na vretenu; barva: oranžna, sivočrna; površina: gladka; sestava: drobnozrnata; okras: metličenje; datacija: rim.; pr. dna 7,8 cm.

223 SE dno SE 101, sek. VIII/kv. 221, inv. št. PM Mb 11379

Odlomek dna z ustjem nizkega glinenega pladnja; izdelava: na vretenu; barva: rjava; površina: glajena; sestava: drobnozrnata; datacija: ne; ohr. v. 3,2 cm.

224 SE dno SE 101, sek. VIII/kv. 221, inv. št. PM Mb 11377

Odlomek ustja z ostenjem glinene sklede; izdelava: na vretenu; barva: sivorjava; površina: glajena, luknjičava; datacija: rec.; rek. pr. u. 28,0 cm.

225 SE notranjost objekta SE 102, 103, sek. II/kv. 302, inv. št. PM Mb 10445

Odlomek ustja z ostenjem glinene posode; izdelava: prostoročno; barva: rdečerjava; površina: gladka; sestava: drobnozrnata; datacija: p; ohr. v. 4,5 cm.

226 SE notranjost objekta SE 102, 103, sek. II/kv. 302, inv. št. PM Mb 10447

Odlomek ustja glinene posode; izdelava: prostoročno; barva: rjavordeča; površina: hrapava; sestava: srednjezrnata; datacija: p; ohr. v. 2,9 cm.

227 SE notranjost objekta SE 102, 103, sek. II/kv. 302, inv. št. PM Mb 10448

Odlomek ustja glinene posode; izdelava: prostoročno; barva: rdečerjava; površina: hrapava; sestava: drobnozrnata; datacija: p; ohr. v. 3,3 cm.

228 SE notranjost objekta SE 102, 103, sek. II/kv. 301, inv. št. PM Mb 9637

Odlomek ustja glinenega krožnika; izdelava: na vretenu; barva: rdeča; površina: gladka; sestava: drobnozrnata; datacija: rim.; rek. pr. u. 19,3 cm.

221

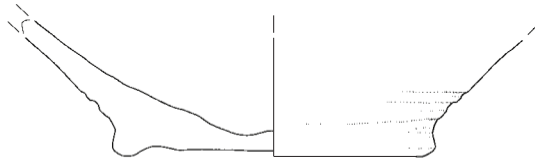

222

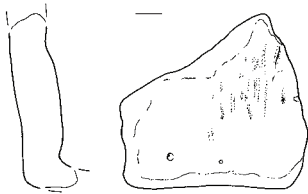

223

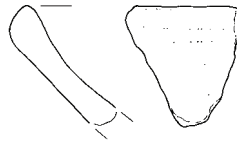

224



225

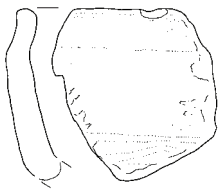

226

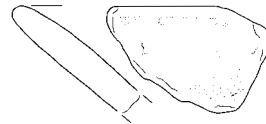

227

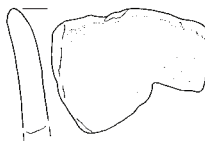

228

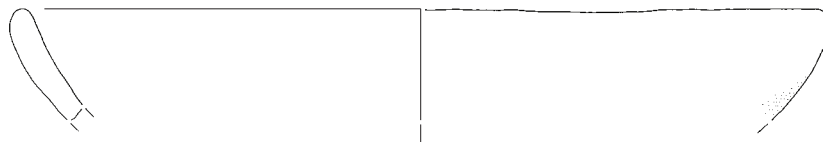

221–224 SE 101, 225–228 SE 102, SE 103; merilo 1 : 2.

229 SE 109, sek. I/kv. 303a, inv. št. PM Mb 9955

Odlomek piramidalne glinene uteži; izdelava: prostoročno; barva: rjava; površina: gladka; sestava: drobnozrnata; datacija: rim.; ohr. v. 7,4 cm.

230 SE 111, sek. I/kv. 303f, 304f, inv. št. PM Mb 9551

Odlomek zgornjega dela glinenega lonca; izdelava: na vretenu; barva: rjava; površina: močno luknjičava; sestava: drobnozrnata; okras: navpično metličenje; datacija: rim.; rek. pr. u. 21,5 cm.

231 SE 111, sek. I/kv. 303f, 304f, inv. št. PM Mb 9128

Rekonstruirana glinena pokrovka – skleda; izdelava: na vretenu; barva: siva; površina: raskava; sestava: grobozrnata; datacija: rim.; pr. u. 19,6 cm.

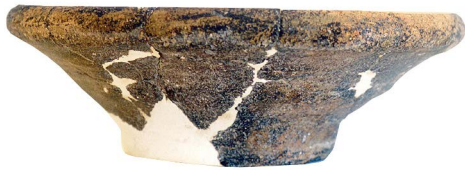

232 SE 111, sek. I/kv. 303f, 304f, inv. št. PM Mb 9131

Odlomek ustje z ostenjem glinenega lonca; izdelava: na vretenu; barva: rjavordeča; površina: gladka, luknjičava; sestava: drobnozrnata; datacija: rim.; rek. pr. u. 14,6cm.

229

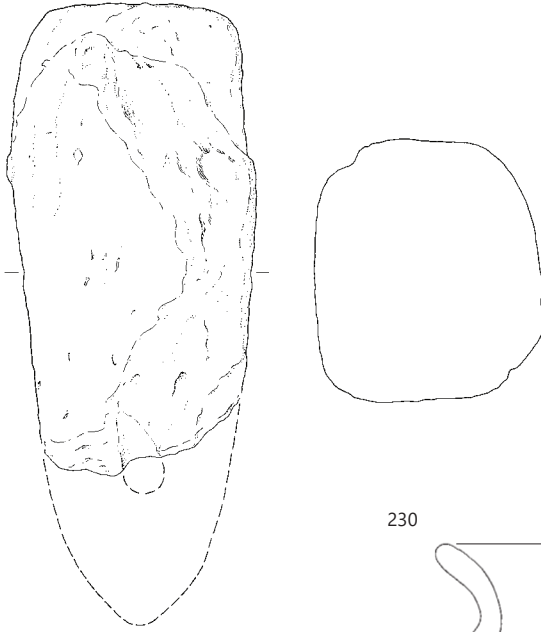

230

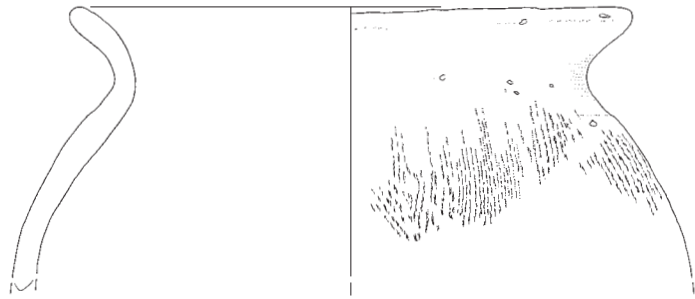

231

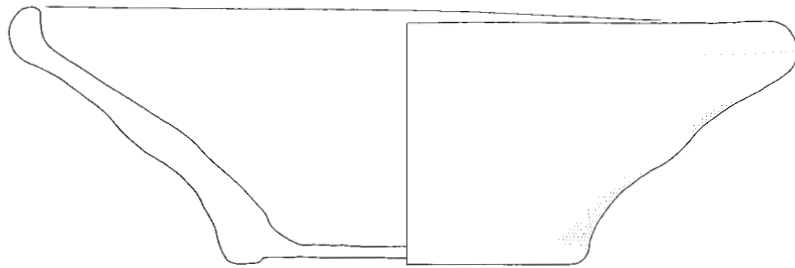

232

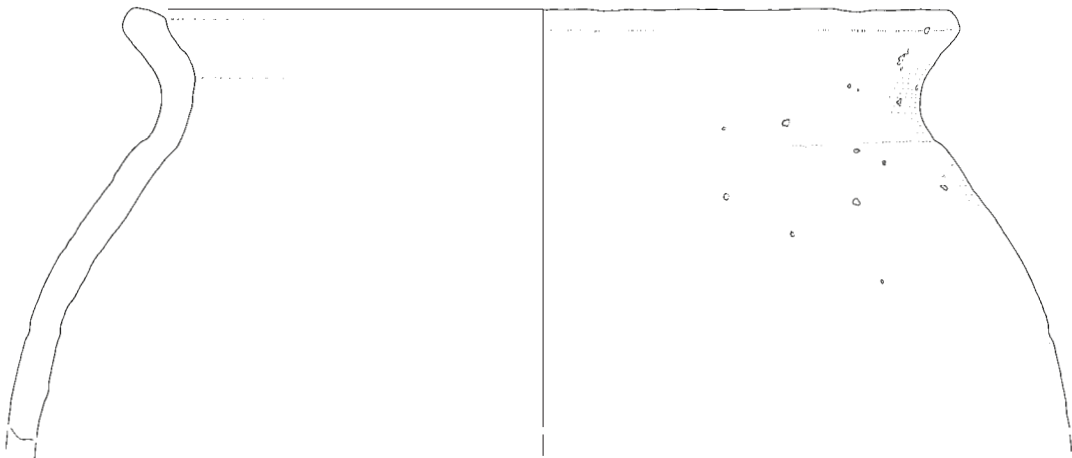

229 SE 109, 230–232 SE 111; merilo 1 : 2.

233 SE 111, sek. I/kv. 303f, 304f, inv. št. PM Mb 9127

Rekonstruirana spodnji del glinenega vrča; izdelava: na vretenu; barva: siva; površina: luknjičava; sestava: drobnozrnata; okras: metličenje; datacija: rim.; pr. dna 10,6 cm.

234 SE 111, sek. I/kv. 303f, 304f, inv. št. PM Mb 9129

Odlomek ustja z ostenjem glinenega lonca; izdelava: na vretenu; barva: svetlo rjava; površina: gladka; sestava: drobnozrnata; datacija: rim.; rek. pr. u. 9,6 cm.

235 SE 116, sek. II/kv. 301, inv. št. PM Mb 9796

Odlomek ustja z ostenjem glinenega lonca; izdelava: na vretenu; barva: rjava; površina: gladka, luknjičava; sestava: drobnozrnata; okras: vodoravno metličenje; datacija: rim.; rek. pr. u. 25,8 cm.

236 SE 116, sek. II/kv. 301, inv. št. PM Mb 9797

Odlomek zgornjega dela glinenega lonca; izdelava: na vretenu; barva: siva, črna; površina: gladka, luknjičava; sestava: drobnozrnata; datacija: rim.; rek. pr. u. 25,9 cm.

233

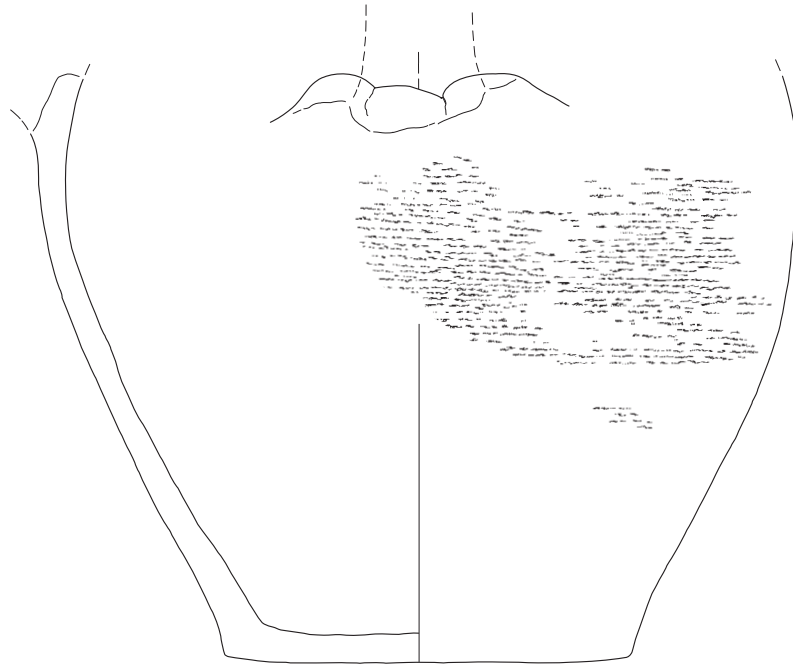

234

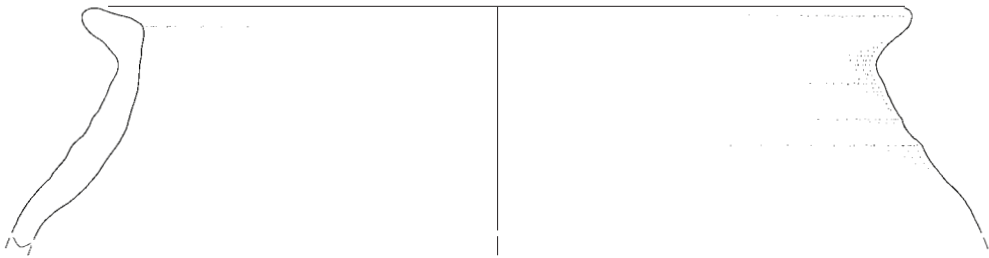

235

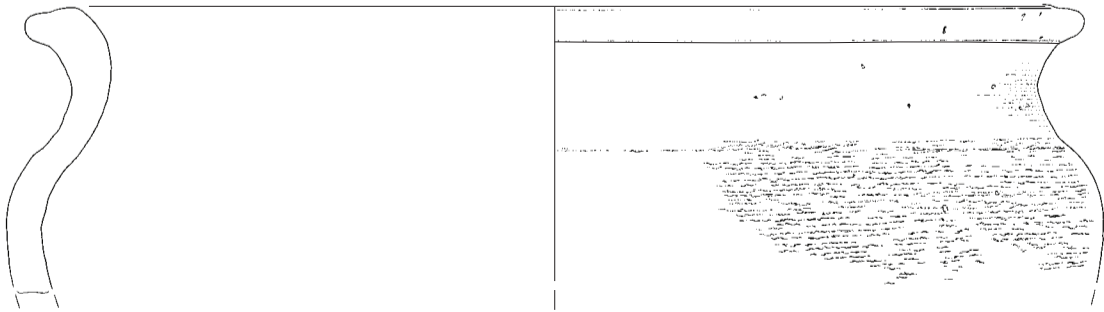

236

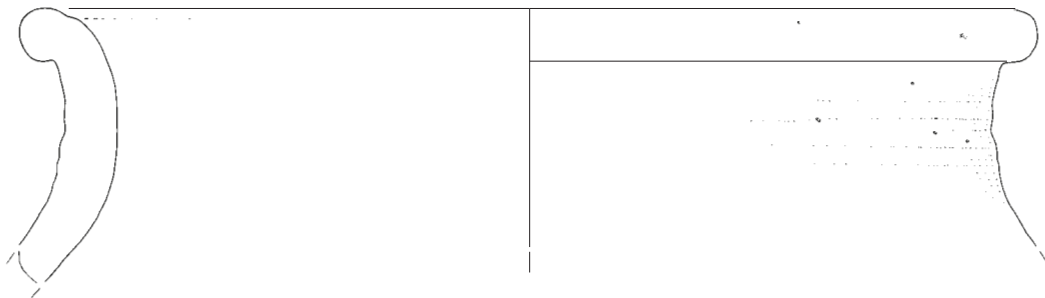

233–234 SE 111, 235–236 SE 116; merilo 1 : 2.

237 SE 116, sek. II/kv. 301, inv. št. PM Mb 9794

Odlomek zgornjega dela glinenega lonca; izdelava: na vretenu; barva: rjava, črna; površina: gladka, močno luknjičava; sestava: drobozrnata; okras: vodoravno metličenje; datacija: rim.; rek. pr. u. 20,5 cm.

238 SE 116, sek. II/kv. 301, inv. št. PM Mb 9795

Odlomek ustja z ostenjem glinenega lonca; izdelava: na vretenu; barva: rdečerjava; površina: raskava; sestava: grobozrnata; okras: poševno metličenje; datacija: rim.; rek. pr. u. 10,9 cm.

239 SE 116, sek. II/kv. 301, inv. št. PM Mb 9793

Odlomek zgornjega dela glinenega lonca; izdelava: na vretenu; barva: sivočrna; površina: raskava; sestava: srednjezrnata; okras: poševno metličenje; datacija: rim.; rek. pr. u. 15,8 cm.

240 SE 116, sek. II/kv. 294, 301, inv. št. PM Mb 9588

Odlomek glinenega pokrova; izdelava: na vretenu; barva: oranžna; površina: gladka; sestava: drobozrnata; datacija: rim.; rek. pr. u. 18,1 cm.

237

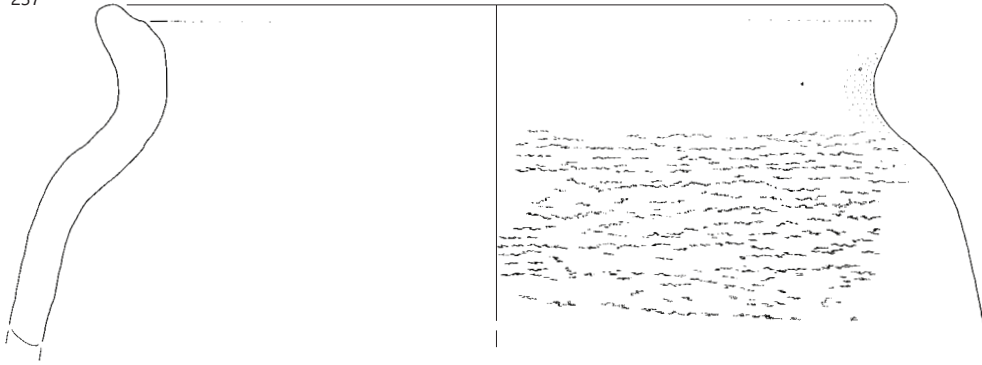

238

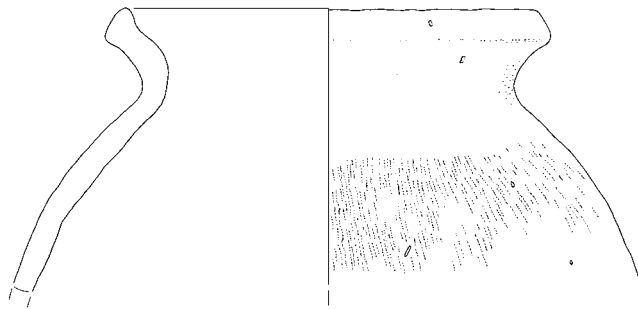

239

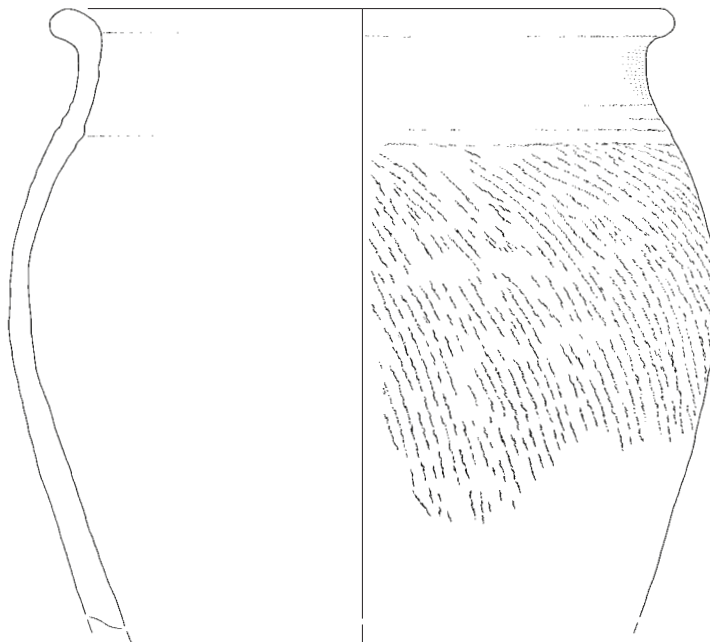

240



241 SE 116, sek. II/kv. 294, 301, inv. št. PM Mb 9586

Noga in dno glinenega trinožnika; izdelava: na vretenu; barva: siva; površina: raskava; sestava: srednjezrnata; datacija: rim.; ohr. v. 6,5 cm.

242 SE 116, sek. II/kv. 294, 301, inv. št. PM Mb 9972

Odlomek ustja krožnika, Drag 18, TS; izdelava: kalup; barva: rdeča; površina: gladka; sestava: drobnozrnata; datacija: rim.; rek. pr. u. 18,4 cm; ohr. v. 2,2 cm; db. 0,6 cm.



243 SE 116, sek. II/kv. 294,301, inv. št. PM Mb 9971

Odlomek zgornjega dela skodelice tankih sten; izdelava: na vretenu; barva: rjava, rjavordeč premaz; površina: gladka; sestava: drobnozrnata; datacija: rim.; rek. pr. u. 8,9 cm; ohr. v. 2,0; db. 0,2 cm.



244 SE 118, sek. II/kv. 295, 300, inv. št. PM Mb 9192

Odlomek ustja glinene posode tankih sten; izdelava: na vretenu; barva: svetlo rjava; površina: gladka; sestava: drobnozrnata; datacija: rim.; rek. pr. u. 8,0 cm.

245 SE 118, sek. II/kv. 295, 300, inv. št. PM Mb 9191

Odlomek ustja glinenega vrča; izdelava: na vretenu; barva: rdeča; površina: gladka; sestava: drobnozrnata; datacija: rim.; rek. pr. u. 12,6 cm.

246 SE 118, sek. II/kv. 295, 300, inv. št. PM Mb 9187

Bronasta kozmetična žlička; datacija: rim.; ohr. v. 2,4 cm.



247 SE 118, sek. II/kv. 295, 300, inv. št. PM Mb 9201

Noga glinene amfore; izdelava: na vretenu; barva: oranžna; površina: gladka; sestava: drobnozrnata; datacija: rim.; ohr. v. 11,8 cm.



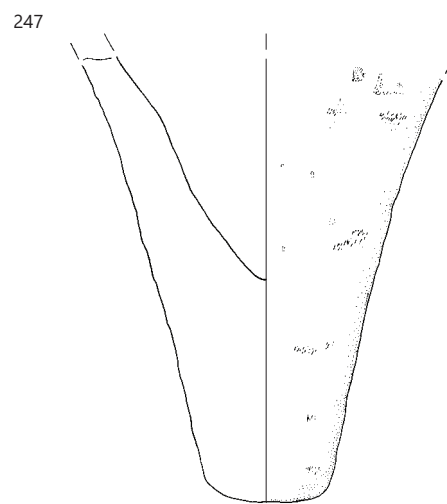
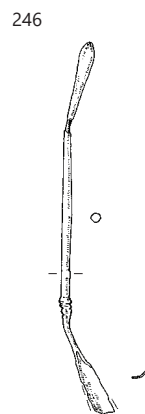
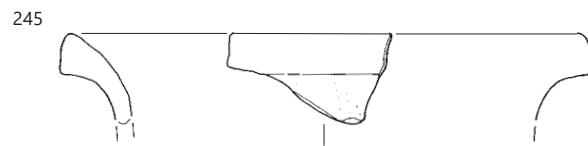
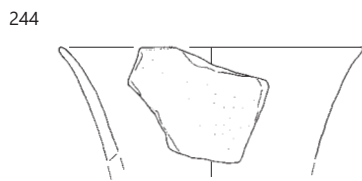
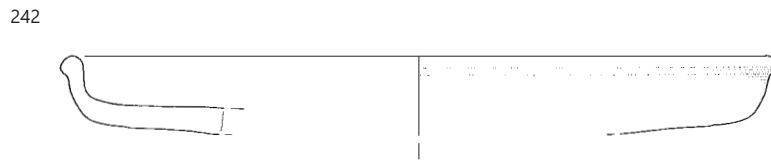
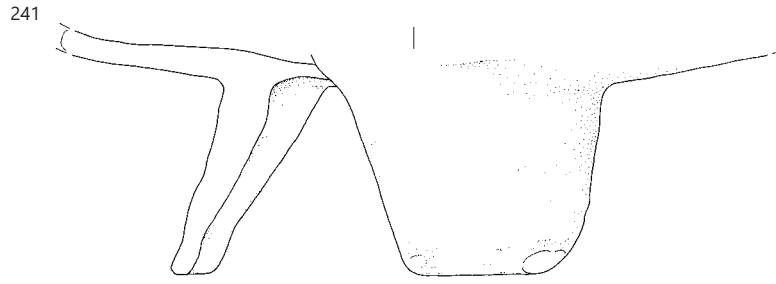

241–243 SE 116, 244–247 SE 118; merilo 1 : 2.

248 SE 118, sek. II/kv. 295, 300, inv. št. PM Mb 9233

Odlomek ustja z ostenjem glinenega pokrova; izdelava: na vretenu; barva: siva, črna; površina: raskava; sestava: grobozrnata; okras: metličenje; datacija: rim.; rek. pr. u. 26,3 cm.

249 SE 118, sek. II/kv. 295, 300, inv. št. PM Mb 9249

Odlomek ustja glinenega lonca; izdelava: na vretenu; barva: črno smolnata, rjava; površina: raskava; sestava: grobozrnata; okras: metličenje; datacija: rim.; rek. pr. u. 24,8 cm.

250 SE 118, sek. II/kv. 295, 300, inv. št. PM Mb 9242

Odlomek ustja glinenega lonca; izdelava: na vretenu; barva: črnorjava; površina: gladka, luknjičava; sestava: drobnazrnata; okras: metličenje; datacija: rim.; rek. pr. u. 20,0 cm.

251 SE 118, sek. II/kv. 295, 300, inv. št. PM Mb 9241

Odlomek ustja glinenega lonca; izdelava: na vretenu; barva: rjava; površina: gladka, luknjičava; sestava: drobnazrnata; okras: metličenje; datacija: rim.; rek. pr. u. 15,2 cm.

252 SE 118, sek. II/kv. 295, 300, inv. št. PM Mb 9251

Odlomek ustja glinenega lonca; izdelava: na vretenu; barva: rjava; površina: gladka, luknjičava; sestava: drobnazrnata; datacija: rim.; rek. pr. u. 19,3 cm.

248

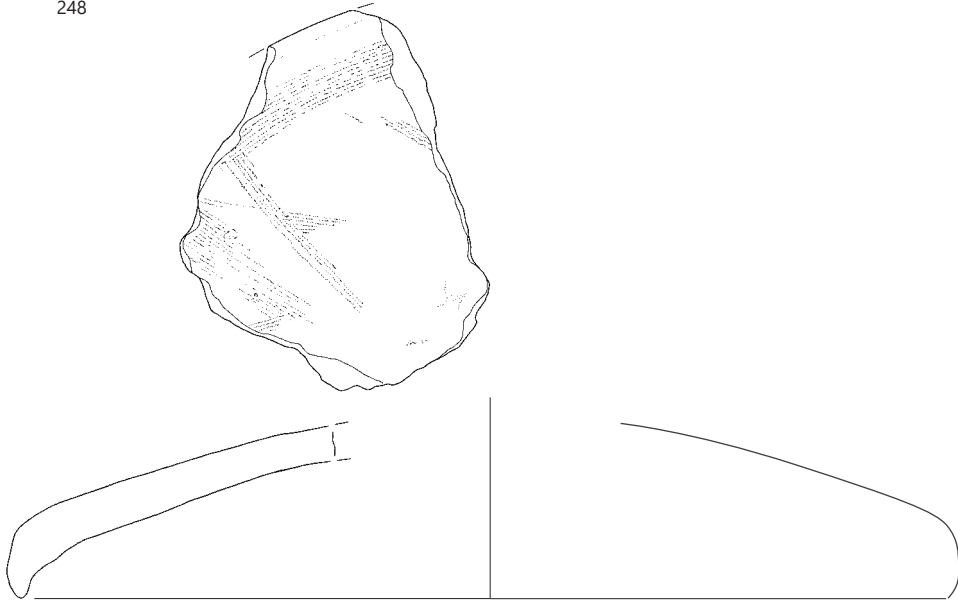

249

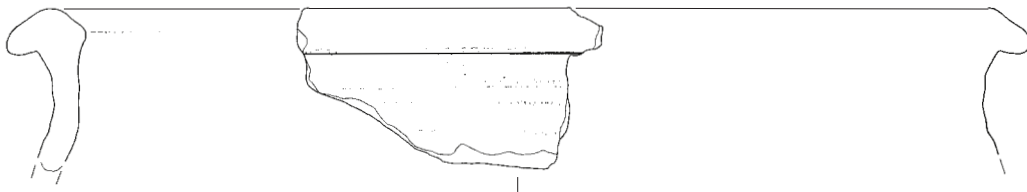

250



251

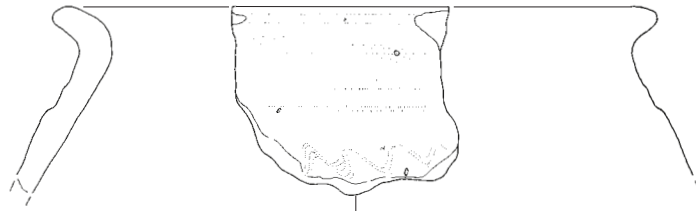

252

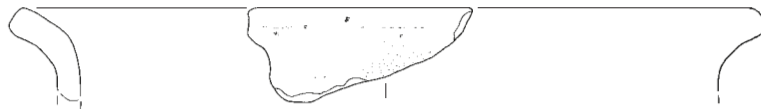

SE 118, merilo 1: 2.

253 SE 118, sek. II/kv. 295, 300, inv. št. PM Mb 9245

Odlomek ustja glinenega lonca; izdelava: na vretenu; barva: črna; površina: močno luknjičava; sestava: drobnozrnata; datacija: rim.; rek. pr. u. 15,6 cm.

254 SE 118, sek. II/kv. 295, 300, inv. št. PM Mb 9246

Odlomek ustja glinenega lončka; izdelava: na vretenu; barva: sivočrna; površina: luknjičava; sestava: drobnozrnata; datacija: rim.; rek. pr. u. 11,5 cm.

255 SE 118, sek. II/kv. 295, 300, inv. št. PM Mb 9215

Odlomek glinenega krožnika; izdelava: na vretenu; barva: rdeča, rdeč premaz; površina: gladka; sestava: drobnozrnata; datacija: rim.; rek. pr. u. 26,4 cm.

256 SE 118, sek. II/kv. 295, 300, inv. št. PM Mb 9186

Glinena skodelica na prstanasti nogi, Consp. 43; izdelava: kalup; barva: rdeča; površina: gladka; sestava: drobnozrnata; datacija: rim.; rek. pr. u. 7,7 cm.



257 SE 118, sek. II/kv. 295, 300, inv. št. PM Mb 9207=9208

Dno krožnika, Consp. 34, TS; izdelava: kalup; barva: rdeča; površina: gladka; sestava: drobnozrnata; datacija: rim.; vel. odl. 5,6 × 4,1 cm.

258 SE 118, sek. II/kv. 295, 300, inv. št. PM Mb 9188

Odlomek krožnika, Consp. 20 ali 34, TS; izdelava: kalup; barva: rdeča; površina: gladka; sestava: drobnozrnata; datacija: rim.; ohr. v. 2,4 cm.



259 SE 118, sek. II/kv. 295, 300, inv. št. PM Mb 9189

Odlomek dna krožnika, Consp. 34, TS; izdelava: kalup; barva: rdeča; površina: gladka; sestava: drobnozrnata; datacija: rim.; rek. pr. noge 3,6 cm.

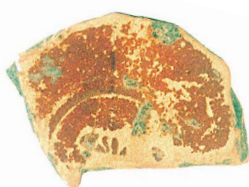

260 SE 118, sek. II/kv. 295, 300, inv. št. PM Mb 9194

Odlomek krožnika, Consp. 34, TS; izdelava: kalup; barva: svetlo oranžna, mazasta; površina: gladka; sestava: drobnozrnata; datacija: rim.; rek. pr. dna 19,8 cm.

261 SE 118, sek. II/kv. 295, 300, inv. št. PM Mb 9195

Odlomek noge glinene posode; izdelava: na vretenu; barva: svetlo oranžna, mazasta; površina: gladka; sestava: drobnozrnata; datacija: rim.; rek. pr. dna 9,2 cm.

253

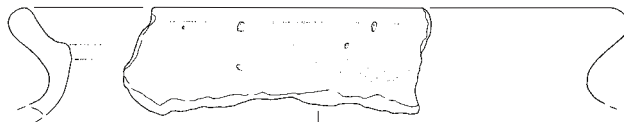

254



255

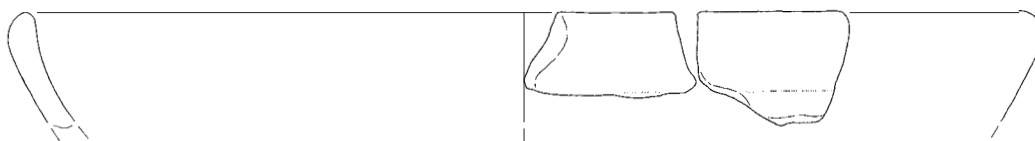

256

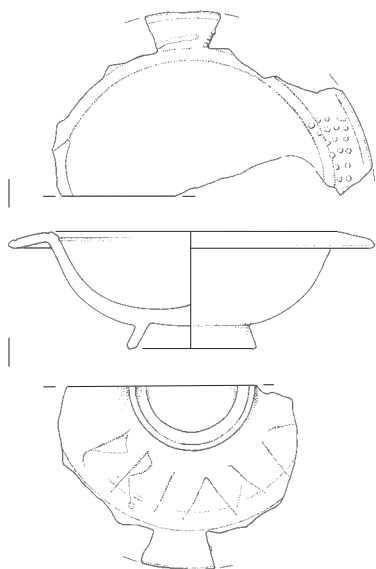

257

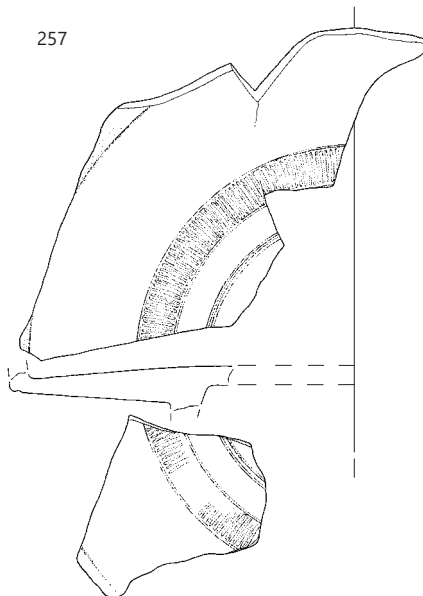

258

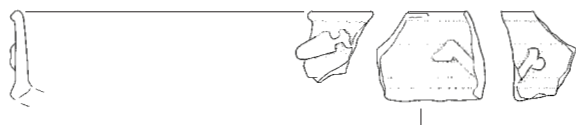

259

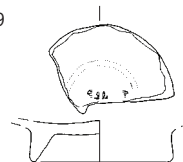

260

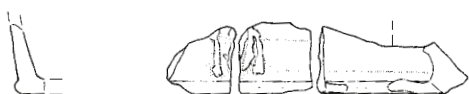

261



262 SE 118, sek. II/kv. 295, 300, inv. št. PM Mb 9244

Odlomek ustja glinenega lonca; izdelava: na vretenu; barva: sivooranžna; površina: raskava; sestava: grobozrnata; datacija: rim.; rek. pr. u. 24,4 cm.

263 SE 118, sek. II/kv. 295, 300, inv. št. PM Mb 9258

Odlomek ustja glinene skodele; izdelava: na vretenu; barva: črna; površina: raskava; sestava: srednjezrnata; datacija: rim.; rek. pr. u. 26,3 cm.

264 SE 118, sek. II/kv. 295, 300, inv. št. PM Mb 9263

Odlomek ustja z ostenjem glinenega lonca; izdelava: na vretenu; barva: črna; površina: gladka, luknjičava; sestava: drobnazrnata; okras: metličenje; datacija: rim.; rek. pr. vratu 17,8 cm.

265 SE 118, sek. II/kv. 295, 300, inv. št. PM Mb 9253

Odlomek ustja z ostenjem glinenega lonca; izdelava: na vretenu; barva: temno rjava; površina: gladka, luknjičava; sestava: drobnazrnata; datacija: rim.; rek. pr. u. 17,9 cm.

266 SE 118, sek. II/kv. 295, 300, inv. št. PM Mb 9259

Odlomek ustja glinenega pokrova; izdelava: na vretenu; barva: rdečerjava; površina: luknjičava; sestava: drobnazrnata; datacija: rim.; rek. pr. u. 16,6 cm.

267 SE 119, sek. II/kv. 296, inv. št. PM Mb 9608

Odlomek zgornjega dela glinenega lonca; izdelava: na vretenu; barva: rjava; površina: gladka, luknjičava; sestava: drobnazrnata; okras: pečati, izdelani z zobatim koleščkom; datacija: rim.; rek. pr. u. 17,2 cm.

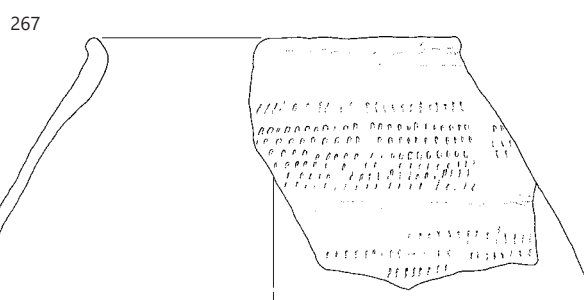
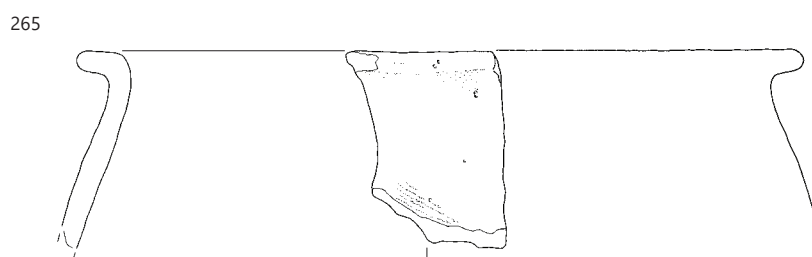
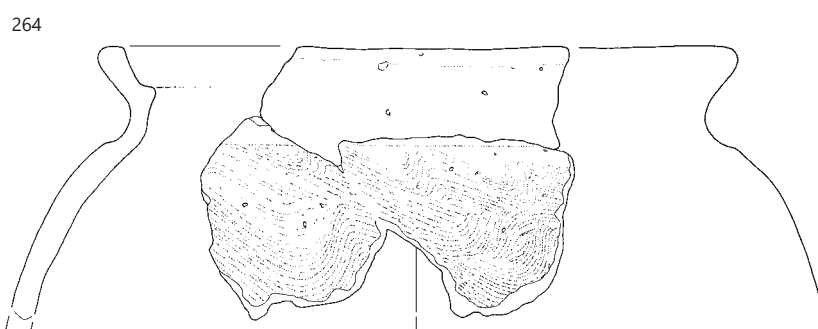
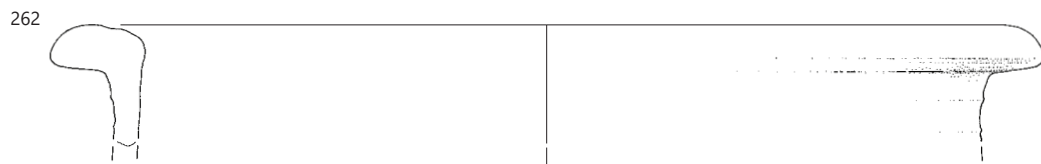

262–266 SE 118, 267 SE 119; merilo 1 : 2.

268 SE 119, sek. II/kv. 296, inv. št. PM Mb 9607

Odlomek zgornjega dela glinenega lonca; izdelava: na vretenu; barva: rjavosiva; površina: gladka, luknjičava; sestava: drobnozrnata; okras: vodoravno metličenje; datacija: rim.; rek. pr. u. 18,5 cm.

269 SE 120d, sek. II/kv. 282, 297, inv. št. PM Mb 9369

Zgornji del glinenega lonca z ohranjenim dnom; izdelava: na vretenu; barva: črnorjava; površina: gladka, luknjičava; sestava: drobnozrnata; datacija: rim.; rek. pr. u. 17,7 cm.

268

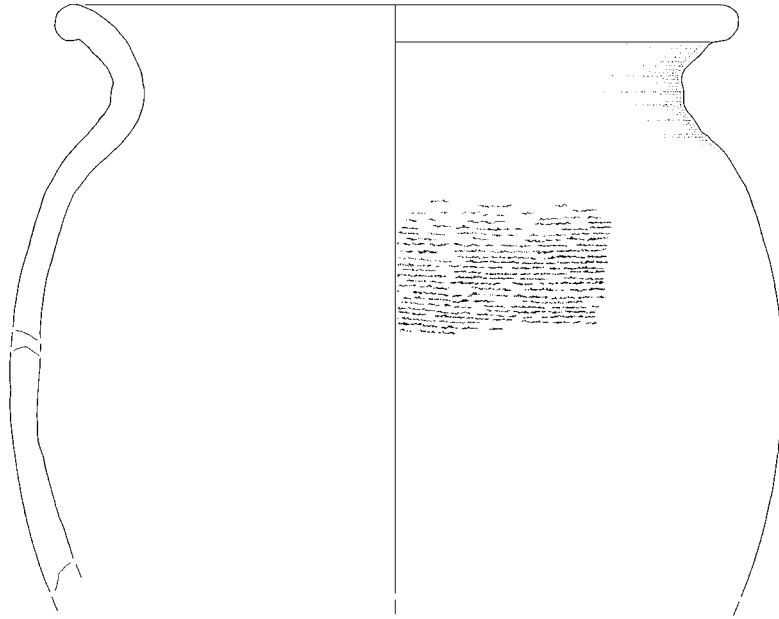

269

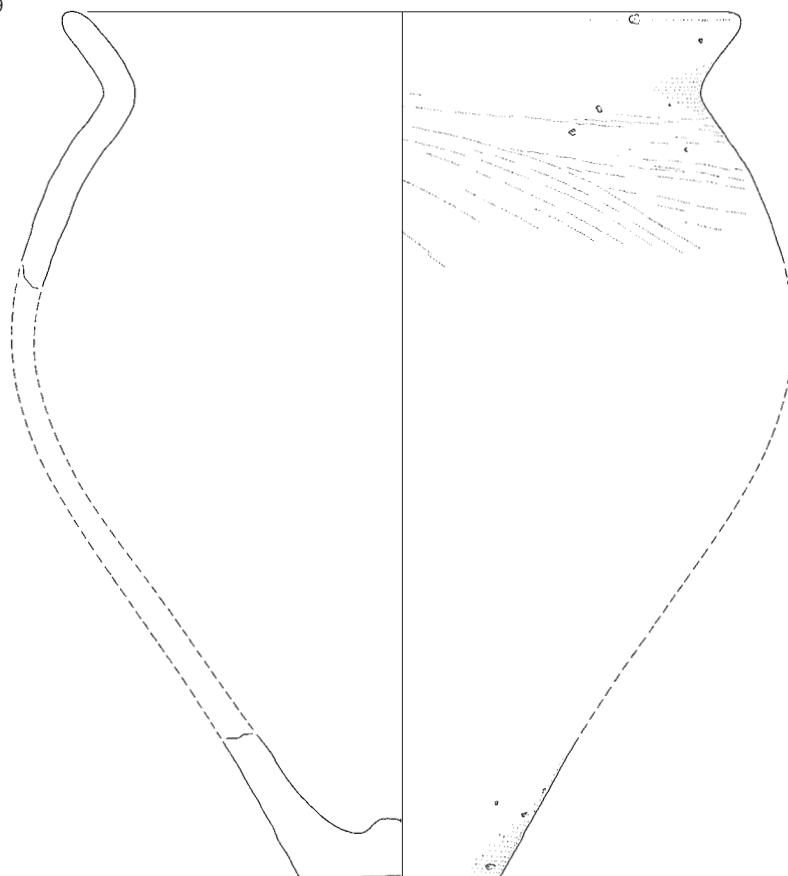

268 SE 119, 269 SE 120d; merilo 1 : 2.

270 SE 120d, sek. II/kv. 282, 297, inv. št. PM Mb 9361

Odlomek glinenega lonca; izdelava: na vretenu; barva: oker siva; površina: raskava; sestava: srednjezrnata; okras: metličenje; datacija: rim.; rek. pr. u. 23,4 cm.

271 SE 120d, sek. II/kv. 282, 297, inv. št. PM Mb 9382

Odlomek zgornjega dela glinenega lonca; izdelava: na vretenu; barva: rjavordeča; površina: gladka, luknjičava; sestava: drobnozrnata; okras: metličenje; datacija: rim.; rek. pr. u. 16,1 cm.

272 SE 120d, sek. II/kv. 282, 297, inv. št. PM Mb 9349

Odlomek ustja glinenega lonca; izdelava: na vretenu; barva: svetlo rjava; površina: raskava; sestava: grobozrnata; datacija: rim.; rek. pr. u. 27,2 cm.

273 SE 120d, sek. II/kv. 282, 297, inv. št. PM Mb 9379

Odlomek ustja z ostenjem glinenega lonca; izdelava: na vretenu; barva: oker rjava, siva; površina: gladka, luknjičava; sestava: drobnozrnata; okras: metličenje; datacija: rim.; rek. pr. u. 19,9 cm.

274 SE 120d, sek. II/kv. 282, 297, inv. št. PM Mb 9367

Odl. zgornjega dela glinenega lonca; izdelava: na vretenu; barva: rjava, siva; površina: gladka, luknjičava; sestava: drobnozrnata; okras: metličenje; datacija: rim.; rek. pr. u. 21,5 cm.

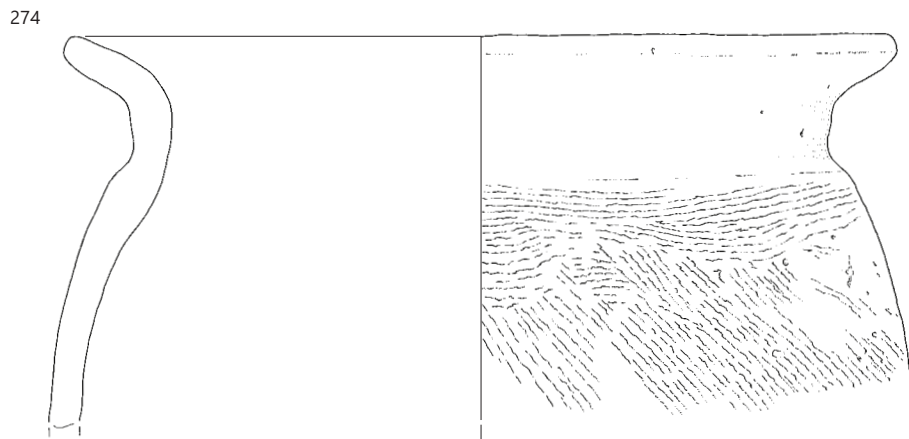
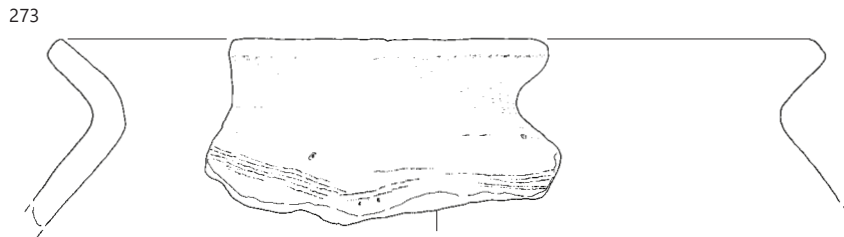
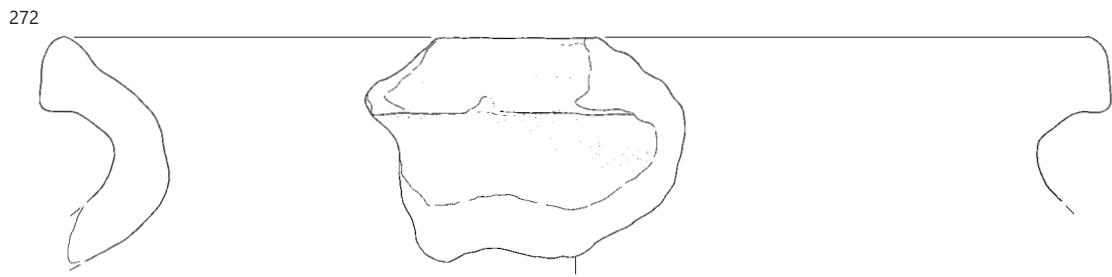
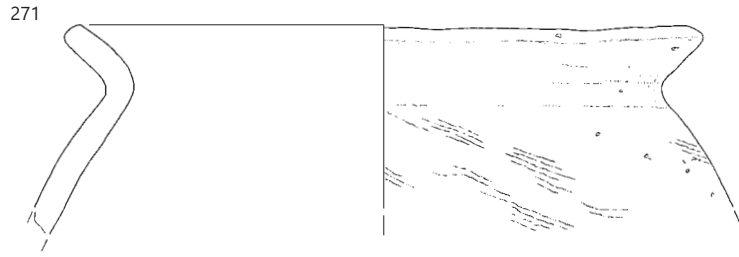
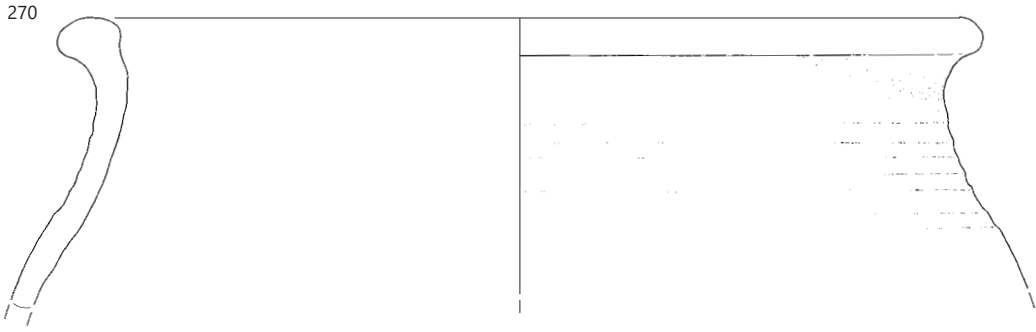

275 SE 120, sek. II/kv. 282, inv. št. PM Mb 9277

Odl. zgornjega dela glinenega trinožnika; izdelava: na vretenu; barva: oker rjava; površina: luknjičava; sestava: drobnozrnata; datacija: rim.; rek. pr. u. 23,0 cm.



276 SE 120b, sek. II/kv. 296, 297, inv. št. PM Mb 9282

Odlomek ustja glinene sklede; izdelava: na vretenu; barva: sivooranžna; površina: gladka; sestava: drobnozrnata; datacija: rim.; rek. pr. u. 19,2 cm.

277 SE 120b, sek. II/kv. 296, 297, inv. št. PM Mb 9280

Odlomek ostenja vrča; izdelava: na vretenu; barva: rdeča; površina: gladka, luknjičava; sestava: drobnozrnata; okras: metličenje; datacija: rim.; rek. pr. dna 10,4 cm.

278 SE 120b, sek. II/kv. 296, 297, inv. št. PM Mb 9287

Odlomek ustja glinenega lonca; izdelava: na vretenu; barva: siva; površina: gladka, luknjičava; sestava: drobnozrnata; datacija: rim.; rek. pr. u. 26,4 cm.

275

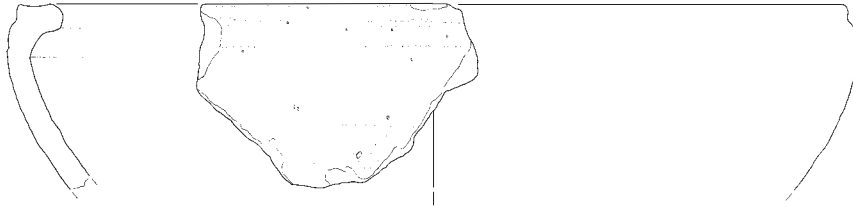

276



277

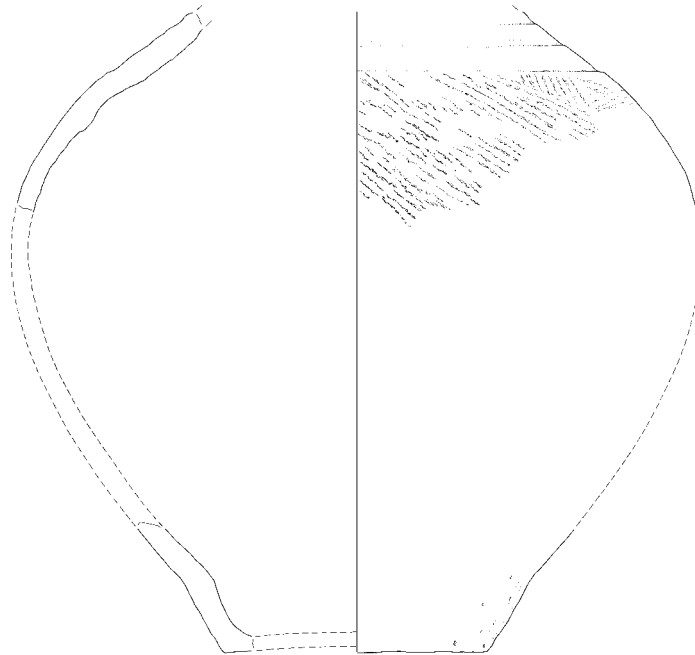

278

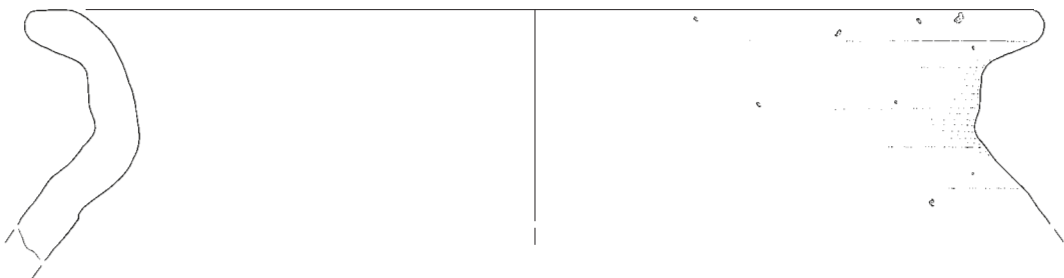

⋮ 275 SE 120, 276–278 SE 120b; 278 merilo 1 : 2, ostalo merilo 1 : 3.

279 SE 120b, sek. II/kv. 296, 297, inv. št. PM Mb 9281

Odlomek ustja glinenega lonca; izdelava: na vretenu; barva: rjava, siva; površina: gladka, močno luknjičava; sestava: drobnozrnata; datacija: rim.; rek. pr. u. 24,5 cm.

280 SE 120b, sek. II/kv. 296, 297, inv. št. PM Mb 9283

Odlomek ustja glinenega lonca; izdelava: na vretenu; barva: rdečerjava; površina: gladka, luknjičava; sestava: drobnozrnata; datacija: rim.; rek. pr. u. 14,0 cm.

281 SE 120b, j, sek. II/kv. 282, inv. št. PM Mb 9541

Odlomek dno glinenega krožnika, Consp. 34; izdelava: na vretenu; barva: rdeča; površina: gladka; sestava: drobnozrnata; datacija: rim.; ohr. v. 2,6 cm.

282 SE 120d, sek. II/kv. 282, 297, inv. št. PM Mb 9357

Odlomek ustja z ostenjem glinenega pokrova; izdelava: na vretenu; barva: oranžna; površina: raskava, luknjičava; sestava: srednjezrnata; datacija: rim.; rek. pr. u. 19,5 cm.

283 SE 120d, sek. II/kv. 282, 297, inv. št. PM Mb 9352

Odlomek ustja z ostenjem glinenega lončka; izdelava: na vretenu; barva: rdeča, rjava; površina: raskava; sestava: srednjezrnata; datacija: rim.; rek. pr. u. 9,9 cm.

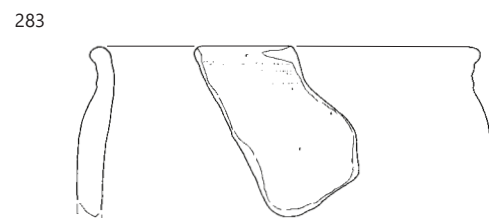
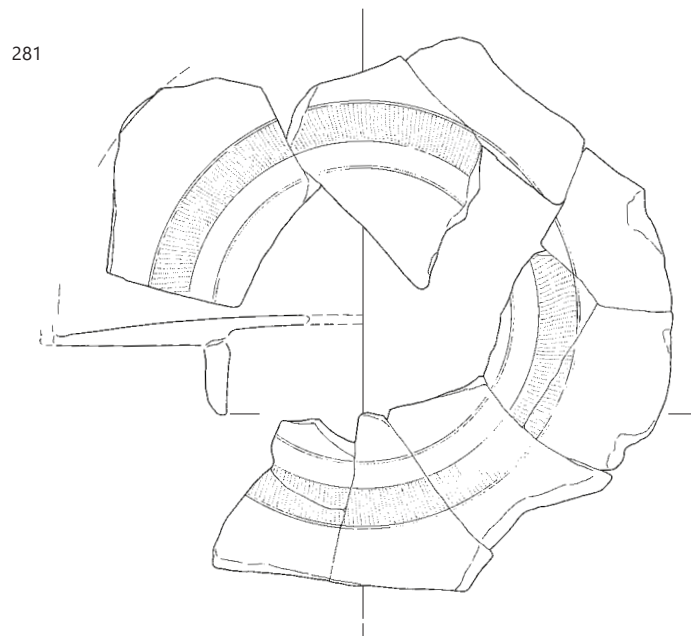
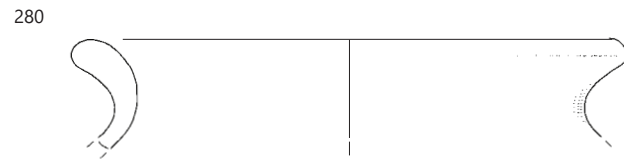

279–281 SE 120b, 282, 283 SE 120d; merilo 1: 2.

284 SE 120d, sek. II/kv. 282, 297, inv. št. PM Mb 9406

Zgornji del večjega glinenega lonca; izdelava: na vretenu; barva: rjava, črna; površina: gladka, luknjičava; sestava: drobnozrnata; okras: poševno metličenje; datacija: rim.; pr. u. 22,1 cm.

285 SE 120d, sek. II/kv. 282, 297, inv. št. PM Mb 9411

Zgornji del glinenega lonca; izdelava: na vretenu; barva: rjavorodeča; površina: gladka, luknjičava; sestava: drobnozrnata; okras: mrežasto metličenje; datacija: rim.; rek. pr. u. 19,2 cm.



286 SE 120, sek. II/kv. 282, inv. št. PM Mb 9278

Odl. zgornjega dela glinenega lonca; izdelava: na vretenu; barva: temno siva; površina: močno luknjičava, raskava; sestava: drobnozrnata; datacija: rim.; rek. pr. u. 21,5 cm.



287 SE 120d, sek. II/kv. 282, 297, inv. št. PM Mb 9410

Zgornji del glinenega lonca; izdelava: na vretenu; barva: rdeče oker; površina: raskava; sestava: grobozrnata; okras: vodoravno metličenje; datacija: rim.; rek. pr. u. 20,1 cm.

284

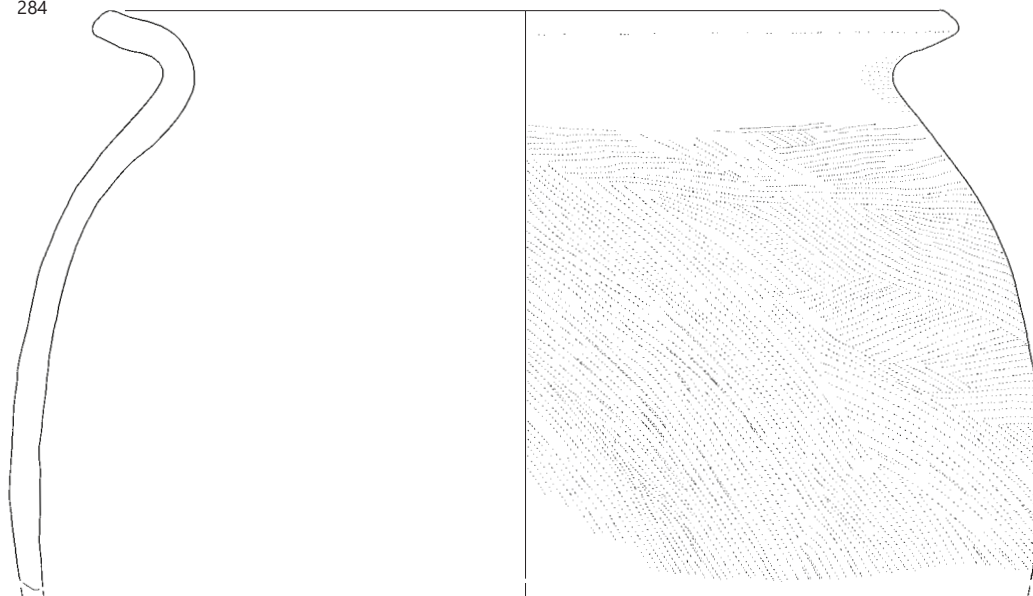

285

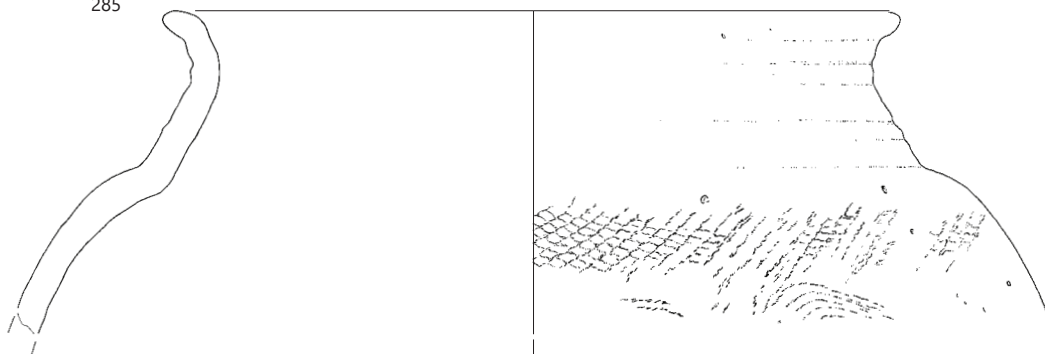

286

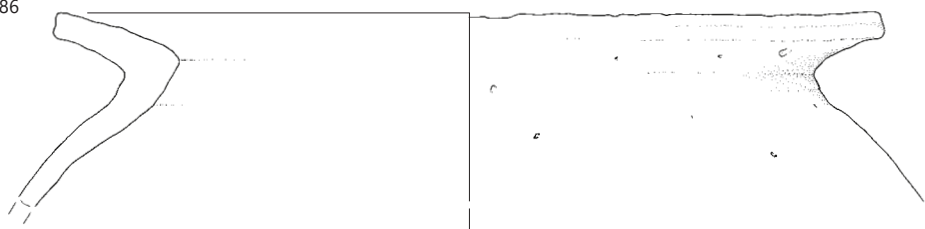

287

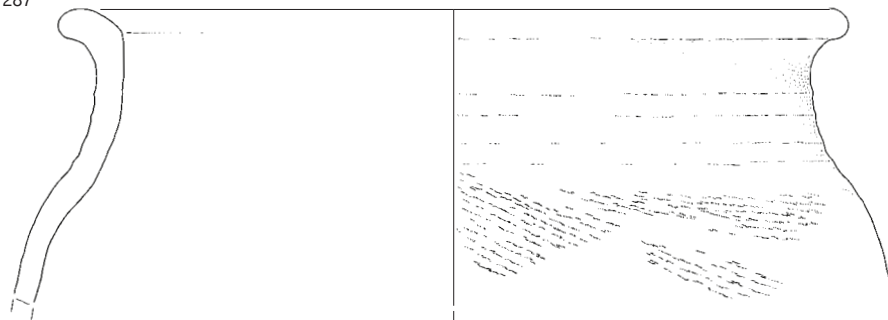

284–285, 287 SE 120d, 286 SE 120; merilo 1: 2.

288 SE 120d, sek. II/kv. 282, 297, inv. št. PM Mb 9414

Odlomek ustja z ostenjem glinenega lonca; izdelava: na vretenu; barva: oker, rjavosiva; površina: gladka, luknjičava; sestava: drobnnozrnata; okras: horizontalno metličenje; datacija: rim.; rek. pr. u. 17,2 cm.

289 SE 120, sek. II/kv. 297, inv. št. PM Mb 11473

Železen nesklenjen obroč (zapestnica?); datacija: rim.; dl. 6,6 cm, š. 5,7 cm.



290 SE 120, sek. II/kv. 282, inv. št. PM Mb 9545

Bronasta ključavnica (okov?); datacija: rim.; v. 3,2 cm, š. 2,6 cm, db. 0,1 cm.



291 SE 120d, sek. II/kv. 282, 297, inv. št. PM Mb 9387

Odlomek ustja z ostenjem glinenega lonca; izdelava: na vretenu; barva: črna, temno rjava; površina: luknjičava; sestava: srednjezrnata; okras: valovito metličenje; datacija: rim.; rek. pr. u. 20,0 cm.

292 SE 120d, sek. II/kv. 282, 297, inv. št. PM Mb 9401

Odlomek ustja z vratom glinenega lonca; izdelava: na vretenu; barva: siva; površina: gladka, luknjičava; sestava: drobnnozrnata; datacija: rim.; rek. pr. u. 21,5 cm.

293 SE 120d, sek. II/kv. 282, 297, inv. št. PM Mb 9413

Odlomek ustja z ostenjem glinenega lonca; izdelava: na vretenu; barva: rjava, črna; površina: gladka, luknjičava; sestava: drobnnozrnata; okras: vodoravno metličenje; datacija: rim.; rek. pr. u. 17,6 cm.

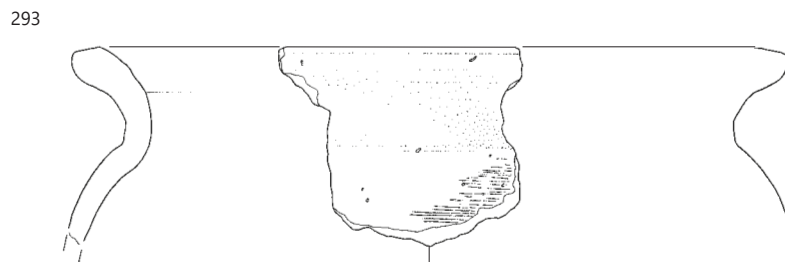
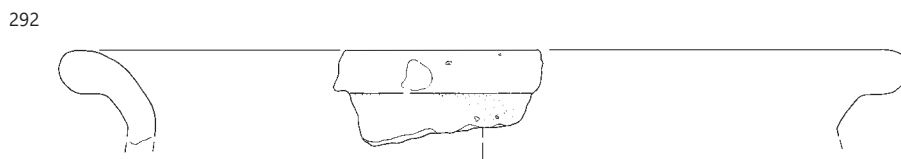
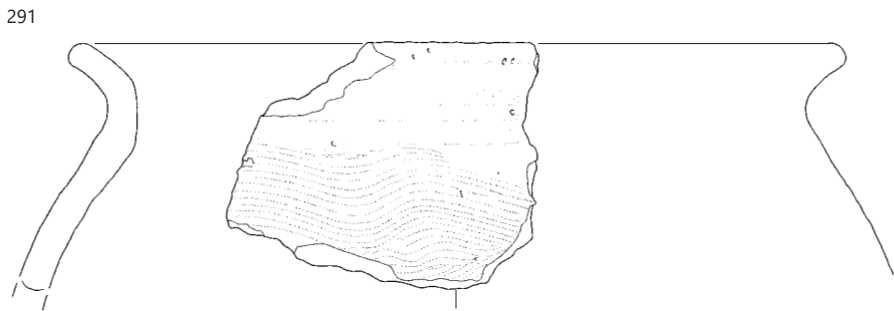
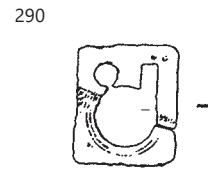
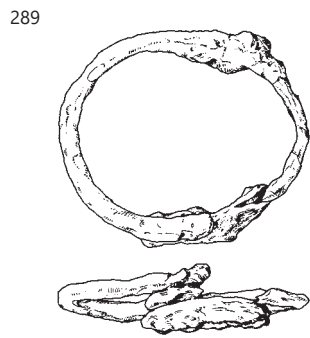
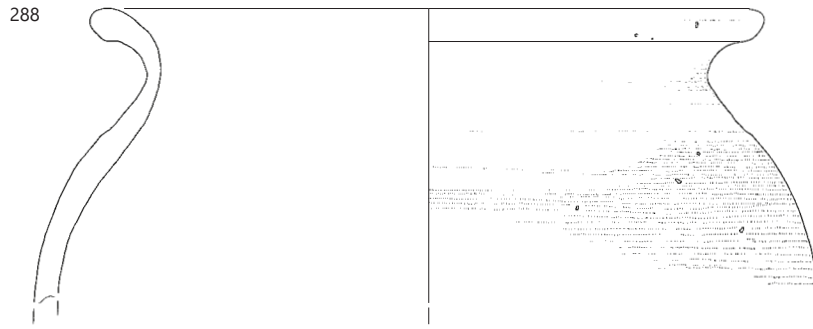

289-290 SE 120, 288, 291-293 SE 120d; merilo 1 : 2.

294 SE 120d, sek. II/kv. 282, 297, inv. št. PM Mb 9392

Odlomek ustja z vratom glinenega lonca; izdelava: na vretenu; barva: črna, rjava; površina: gladka, luknjičava; sestava: drobnozrnata; datacija: rim.; rek. pr. u. 17,6 cm.

295 SE 120d, sek. II/kv. 282, 297, inv. št. PM Mb 9310

Gumb z ostenjem glinenega pokrova; izdelava: na vretenu; barva: rjava; površina: luknjičava; sestava: drobnozrnata; datacija: rim.; pr. gumba 4,3 cm.

296 SE 120d, sek. II/kv. 282, 297, inv. št. PM Mb 9315=9317

Odlomek ustja z ostenjem glinenega pokrova; izdelava: na vretenu; barva: sivo oker; površina: luknjičava; sestava: drobnozrnata; datacija: rim.; rek. pr. u. 14,1 cm.

297 SE 120d, sek. II/kv. 282, 297, inv. št. PM Mb 9314

Odlomek ustja z ostenjem glinenega pokrova; izdelava: na vretenu; barva: oker siva; površina: luknjičava; sestava: drobnozrnata; datacija: rim.; rek. pr. u. 16,2 cm.

298 SE 120d, sek. II/kv. 282, 297, inv. št. PM Mb 9332

Odlomek ustja z ostenjem glinenega trinožnika; izdelava: na vretenu; barva: oker, črnosiva; površina: gladka, luknjičava; sestava: drobnozrnata; datacija: rim.; rek. pr. u. 20,1 cm.

299 SE 120d, sek. II/kv. 282, 297, inv. št. PM Mb 9330

Odlomek ustja in ostenja glinenega trinožnika; izdelava: na vretenu; barva: svetlo rjava, črna; površina: gladka, luknjičava; sestava: drobnozrnata; datacija: rim.; rek. pr. u. 18,3 cm.

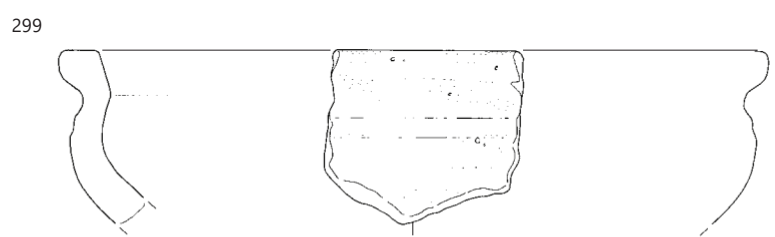
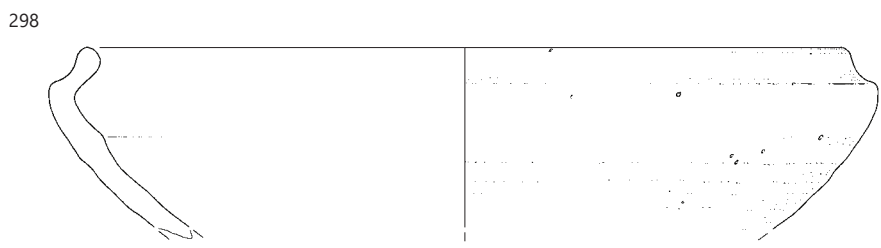
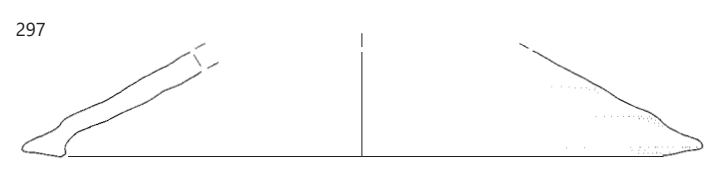
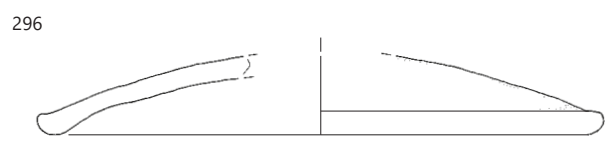
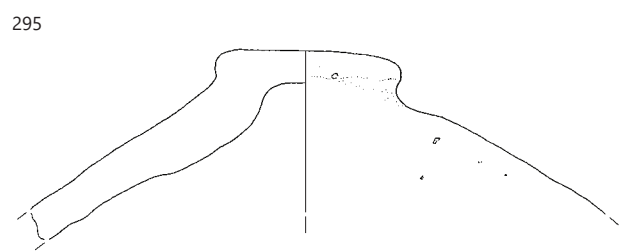

300 SE 120d, sek. II/kv. 282, 297, inv. št. PM Mb 9307

Odlomek glinene piramidalne uteži z zarezo v obliki križca od vrvice na vrhu; izdelava: prostoročno; barva: rjavordeča; površina: raskava; sestava: grobozrnata; datacija: rim.; ohr. v. 7,0 cm, ohr. š. 5,9 cm.

301 SE 120d, sek. II/kv. 282, 297, inv. št. PM Mb 9318

Odlomek ustja in ostenja glinenega krožnika; izdelava: na vretenu; barva: oker, rdeča; površina: gladka, luknjičava; sestava: drobnazrnata; datacija: rim.; rek. pr. u. 34,2 cm.

302 SE 120o, sek. II/kv. 282, 297, inv. št. PM Mb 9299

Odlomek ustja glinene sklede; izdelava: na vretenu; barva: rjava, črna; površina: gladka; sestava: grobozrnata; datacija: rim.; rek. pr. u. 20,5 cm.



303 SE 120o, sek. II/kv. 282, 297, inv. št. PM Mb 9298

Odlomek ustja glinene skodele; izdelava: na vretenu; barva: črna; površina: gladka; sestava: drobnazrnata; datacija: rim.; rek. pr. u. 19,8 cm.

304 SE 120, sek. II/kv. 282, inv. št. PM Mb 9276

Odlomek zgornjega dela glinenega lonca; izdelava: na vretenu; barva: siva, rdeča; površina: raskava, luknjičava; sestava: drobnazrnata; datacija: rim.; rek. pr. u. 21,8 cm.



300

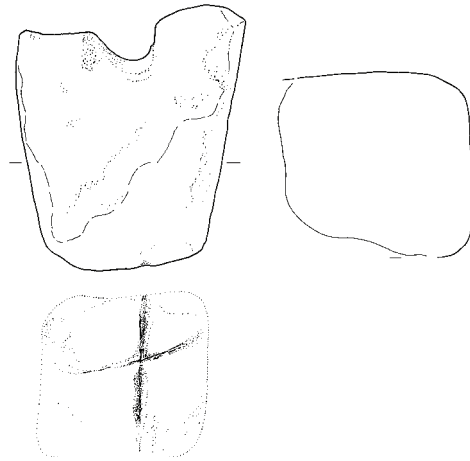

301

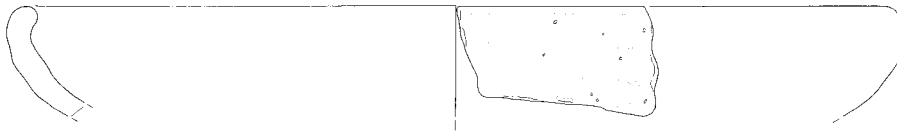

302



303

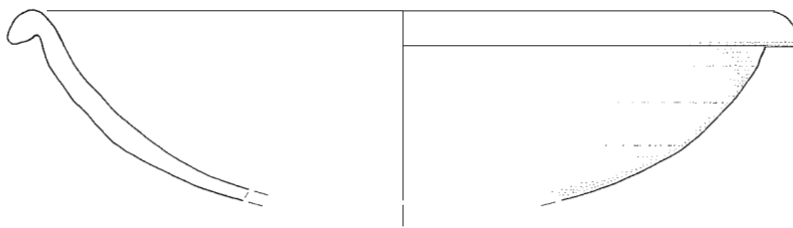

304

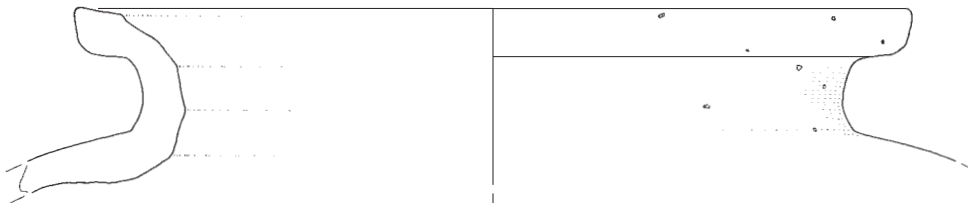

300–301 SE 120d, 302–303 SE 120o, 304 SE 120; 301 merilo 1 : 3, ostalo merilo 1 : 2.

305 SE 120b, j, sek. II/kv. 282, inv. št. PM Mb 9535

Odlomek spodnjega dela glinenega lonca; izdelava: na vretenu; barva: rdeča, temno rjava; površina: gladka, luknjičava; sestava: drobnazrnata; okras: navpično metličenje; datacija: rim.; rek. pr. dna 14,5 cm.

306 SE 120d, sek. II/kv. 282, 297, inv. št. PM Mb 9412

Odlomek ustja z ostenjem glinenega lonca; izdelava: na vretenu; barva: siva, blede siva; površina: raskava; sestava: grobnazrnata; okras: poševno metličenje; datacija: rim.; rek. pr. u. 21,1 cm.

307 SE 120b, j, sek. II/kv. 296, 297, inv. št. PM Mb 9492

Odlomek ustja glinene sklede; izdelava: na vretenu; barva: oranžna; površina: gladka; sestava: drobnazrnata; datacija: laten?; rek. pr. u. 23,0 cm.

305

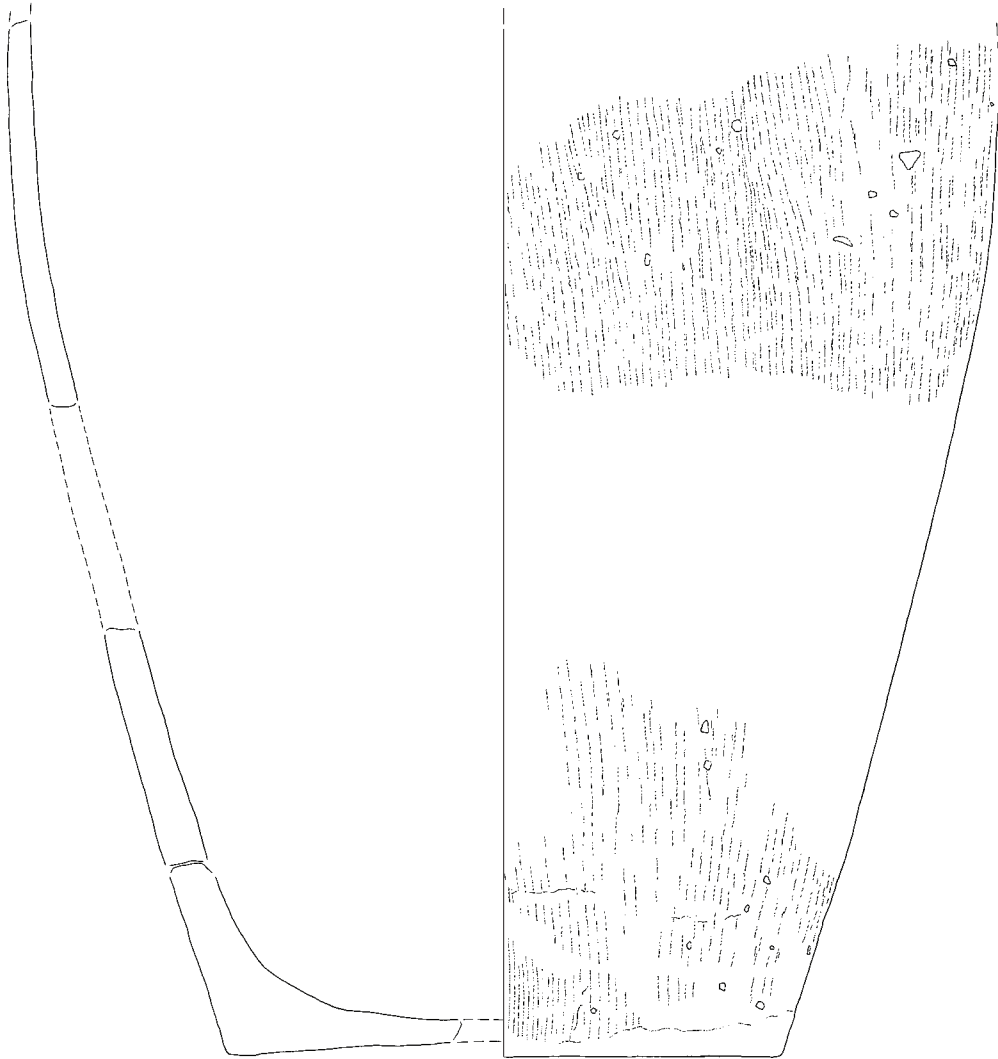

306

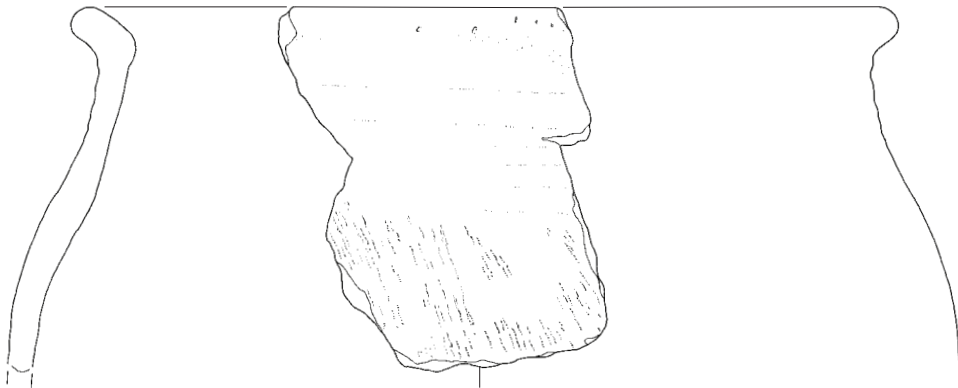

307



305, 307 SE 120b, 306 SE 120d; merilo 1 : 2.

308 SE 120b, j, sek. II/kv. 296, 297, inv. št. PM Mb 9511

Odlomek ostenja glinene melnice; izdelava: na vretenu; barva: oranžna, zelena glazura; površina: gladka; sestava: drobnozrnata; datacija: rim.; vel. odl. 4,2 × 6,9 cm.

309 SE 120d, sek. II/kv. 282, 297, inv. št. PM Mb 9404

Odlomek ustja glinenega lonca; izdelava: na vretenu; barva: rjava, črna; površina: gladka, luknjičava; sestava: drobnozrnata; datacija: rim.; rek. pr. u. 20,8 cm.

310 SE 120d, sek. II/kv. 282, 297, inv. št. PM Mb 9395

Odlomek ustja z vratom glinenega lonca; izdelava: na vretenu; barva: temno rjava; površina: gladka, luknjičava; sestava: drobnozrnata; datacija: rim.; rek. pr. u. 19,4 cm.

311 SE 120d, sek. II/kv. 282, 297, inv. št. PM Mb 9388

Odlomek ustja z vratom glinenega lonca; izdelava: na vretenu; barva: rjavordeča; površina: gladka, luknjičava; sestava: drobnozrnata; datacija: rim.; rek. pr. u. 19,6 cm.

312 SE 120d, sek. II/kv. 282, 297, inv. št. PM Mb 9397

Odlomek ustja z vratom glinenega lonca; izdelava: na vretenu; barva: rjava, sivočrna; površina: gladka, luknjičava; sestava: drobnozrnata; datacija: rim.; rek. pr. u. 16,4 cm.

313 SE 120d, sek. II/kv. 282, 297, inv. št. PM Mb 9409

Odlomek zgornjega dela glinenega lončka; izdelava: na vretenu; barva: črnorjava; površina: gladka; sestava: srednjezrnata; okras: kombinacija vodoravnega in mrežastega metličenja; datacija: rim.; rek. pr. u. 13,3 cm.

314 SE 120d, sek. II/kv. 282, 297, inv. št. PM Mb 9415

Odlomek ustja z ostenjem glinene sklede; izdelava: na vretenu; barva: temno rjava; površina: gladka, luknjičava; sestava: drobnozrnata; okras: kombinacija vodoravnega in poševnega metličenja. datacija: rim.; rek. pr. u. 16,3 cm.

315 SE 120d, sek. II/kv. 282, 297, inv. št. PM Mb 9405

Odlomek ustja glinene sklede; izdelava: na vretenu; barva: črna; površina: raskava; sestava: srednjezrnata; datacija: rec.; rek. pr. u. 23,5 cm.

308

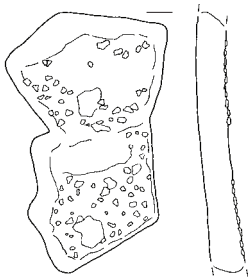

309



310



311

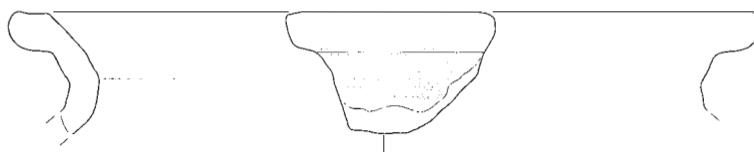

312

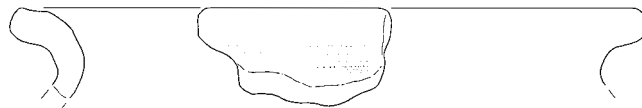

313

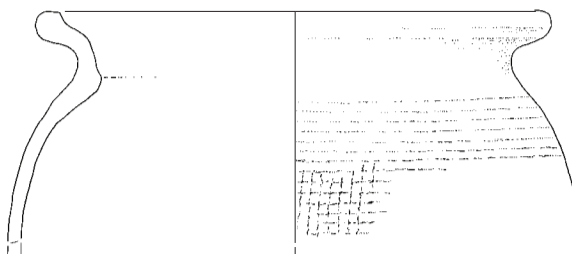

314

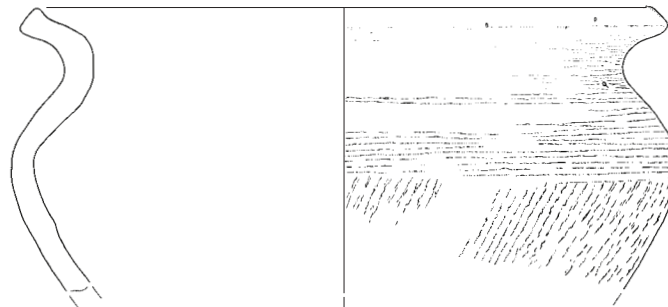

315

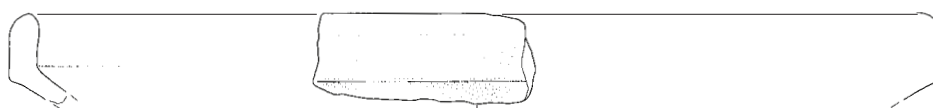

308 SE 120b, 309–315 SE 120d; merilo 1 : 2.

316 SE 120d, sek. II/kv. 282, 297, inv. št. PM Mb 9340

Odlomek ustja glinenega pokrova; izdelava: na vretenu; barva: siva, rjava; površina: gladka, luknjičava; sestava: drobnozrnata; datacija: rim.; rek. pr. u. 24,0 cm.

317 SE 120d, sek. II/kv. 282, 297, inv. št. PM Mb 9343

Odlomek ustja glinenega pokrova; izdelava: na vretenu; barva: oker siva; površina: gladka, luknjičava; sestava: drobnozrnata; datacija: rim.; ohr. v. 1,5 cm.

318 SE 120d, sek. II/kv. 282, 297, inv. št. PM Mb 9345

Odlomek ustja glinenega pokrova; izdelava: na vretenu; barva: svetlo oker; površina: gladka, luknjičava; sestava: drobnozrnata; datacija: rim.; rek. pr. u. 22,0 cm.

319 SE 120d, sek. II/kv. 282, 297, inv. št. PM Mb 9385

Odlomek ustja z ostenjem glinenega lonca; izdelava: na vretenu; barva: črnosiva; površina: raskava; sestava: grobozrnata; datacija: rim.; rek. pr. u. 13,3 cm.

320 SE 120j, sek. II/kv. 282, 297, inv. št. PM Mb 9294

Odlomek glinenega krožnika; izdelava: na vretenu; barva: lisasto rjava, rdeča, črna; površina: gladka; sestava: drobnozrnata; datacija: rim.; rek. pr. u. 30,9 cm.

321 SE 120j, sek. II/kv. 282, 297, inv. št. PM Mb 9296

Odlomek ustja glinene sklede; izdelava: na vretenu; barva: rdeča, premaz; površina: gladka; sestava: drobnozrnata; datacija: rim.; rek. pr. u. 14,4 cm.

322 SE 120j, sek. II/kv. 282, 297, inv. št. PM Mb 9295

Spodnji del glinenega lončka; izdelava: na vretenu; barva: siva; površina: gladka; sestava: drobnozrnata; okras: pečati, izdelani z zobatim koleščkom; datacija: rim.; pr. dna 3,1 cm.



323 SE 120o, sek. II/kv. 282, 297, inv. št. PM Mb 9297

Odlomek ustja glinenega vrča; izdelava: na vretenu; barva: rjavordeča; površina: gladka; sestava: drobnozrnata; datacija: rim.; rek. pr. u. 10,4 cm.

316

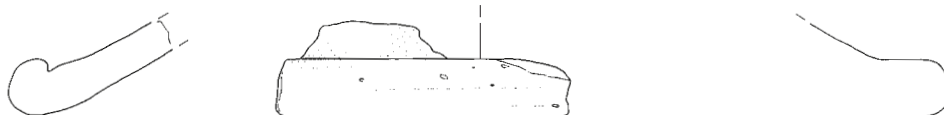

317



318

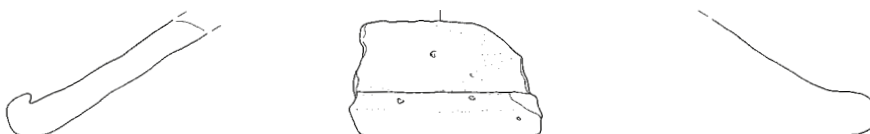

319



320

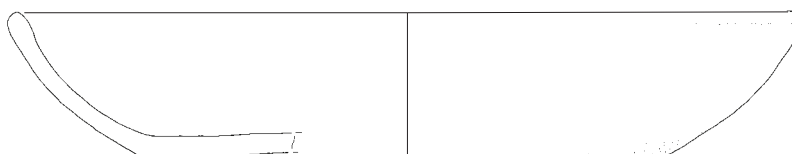

321

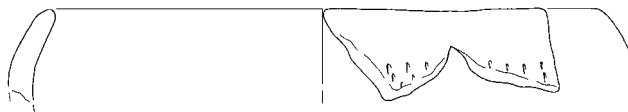

322

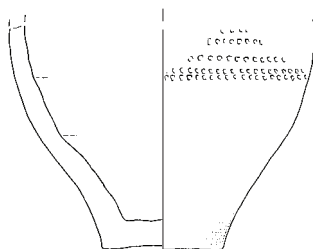

323



316–319 SE 120d, 320–322 SE 120j, 323 SE 120o; 320 merilo 1 : 3, ostalo merilo 1 : 2.

324 SE 120p, sek. II/kv. 282, inv. št. PM Mb 9527

Odlomek glinene skodele; izdelava: na vretenu; barva: črna; površina: glajena; sestava: drobnozrnata; datacija: rim.; rek. pr. u. 18,9 cm.

325 SE 124, sek. II/kv. 282, inv. št. PM Mb 9105

Glinena izčrepinjska ploščica z luknjo, narejena iz izbočene ostenja posode; izdelava: na vretenu; barva: sivorjava; površina: luknjičava; sestava: drobnozrnata; datacija: laten; pr. ploščice 5,1 cm.

326 SE 124, sek. II/kv. 282, inv. št. PM Mb 9106

Glinen pokrov z močno skledično vdolbino in izrazitim opornim žlebičem; izdelava: na vretenu; barva: črnorjava; površina: luknjičava; sestava: drobnozrnata; okras: metličenje; datacija: rim.; rek. pr. u. 25,2 cm.



327 SE 124?, sek. II/kv. 282, inv. št. PM Mb 9798

Odlomek ostenja glinenega lonca; izdelava: na vretenu; barva: rjava; površina: gladka, luknjičava; sestava: drobnozrnata; okras: pečati, izdelani z zobatim koleščkom; datacija: rim.; pr. največjega oboda 16,6 cm.

328 SE 124?, SE 14, sek. II/kv. 282, inv. št. PM Mb 9117

Odlomek ustja glinenega lonca; izdelava: na vretenu; barva: oker; površina: raskava; sestava: srednjezrnata; datacija: rim.; ohr. v. 3,1 cm.

324

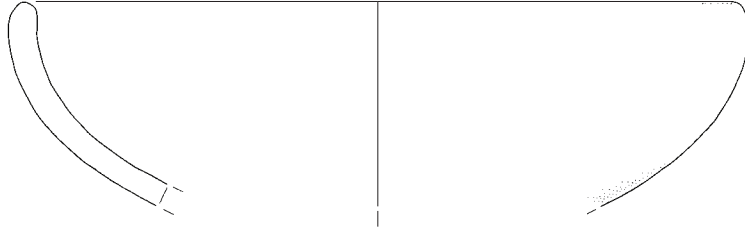

325

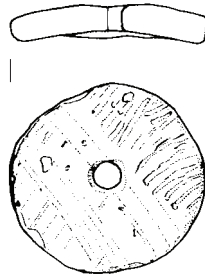

326

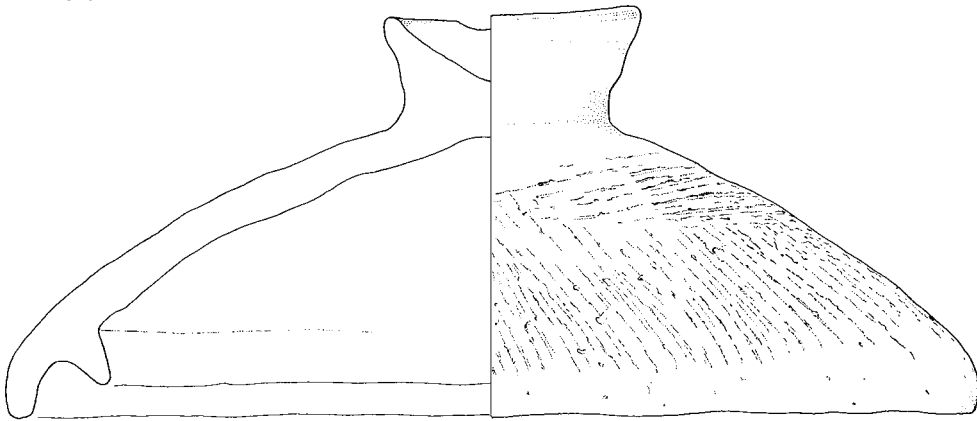

327

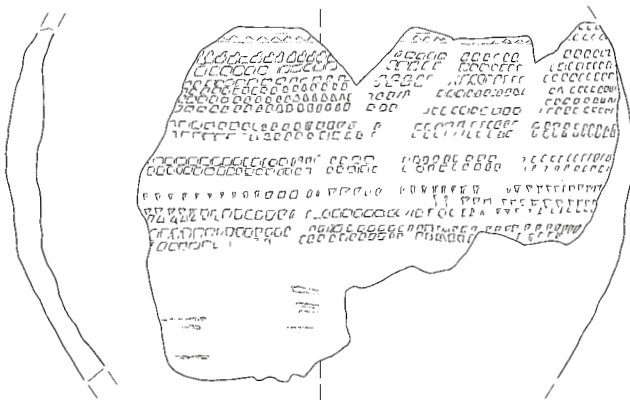

328

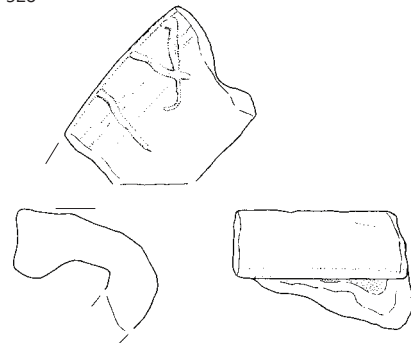

324 SE 120p, 325-328 SE 124; merilo 1: 2.

329 SE 200, sek. III/kv. 244, inv. št. PM Mb 9139

Odlomek glinenega krožnika; izdelava: na vretenu; barva: rjava, rdeč premaz; površina: gladka; sestava: drobnazrnata; datacija: rim.; rek. pr. u. 26,2 cm.



330 SE 200, sek. III/kv. 244, inv. št. PM Mb 9140

Odlomek ustja glinenega pokrova; izdelava: na vretenu; barva: rjavočrna; površina: luknjičava; sestava: drobnazrnata; datacija: rim.; rek. pr. u. 22,6 cm.

331 SE 244, sek. II/kv. 269, inv. št. PM Mb 9125

Glinena skleda; izdelava: na vretenu; barva: rdečerjava; površina: luknjičava; sestava: drobnazrnata; okras: horizontalno metličenje; datacija: rim.; rek. pr. u. 24,7cm.



329

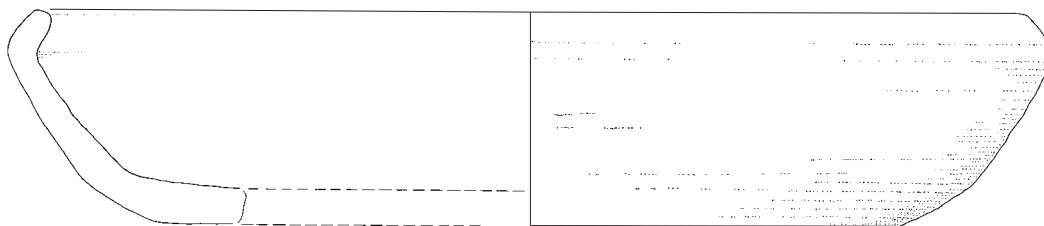
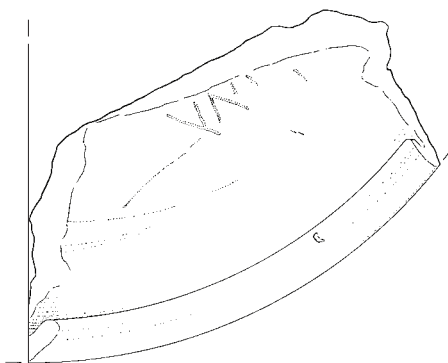

330

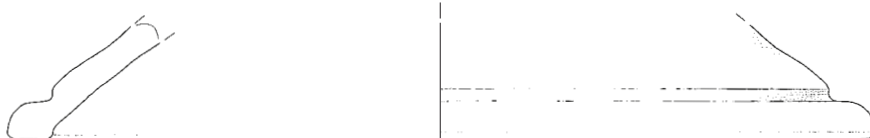

331

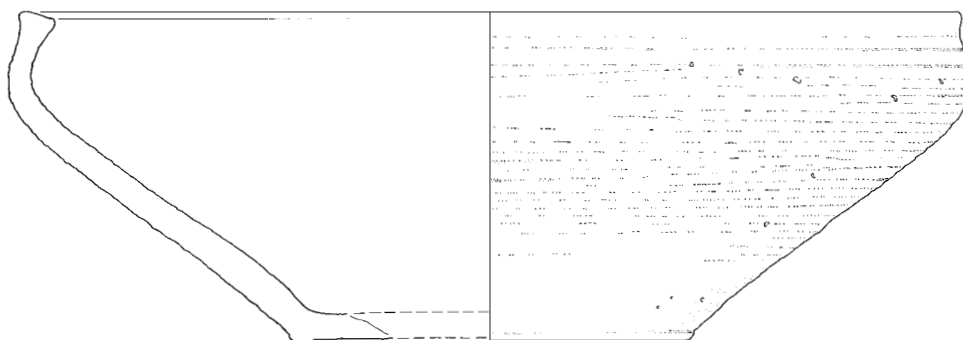

329–330 SE 200, 331 SE 244; merilo 1 : 2.

332 SE 244, sek. II/kv. 269, inv. št. PM Mb 9126

Rekonstruiran spodnji del glinenega lonca; izdelava: prostoročno; barva: temno siva; površina: gladka; sestava: drobnozrnata; okras: navpično metličenje; datacija: rim.; pr. dna 8,7 cm.



333 SE 246, sek. II/kv. 280, inv. št. PM Mb 9777

Odlomek glinenega pokrova; izdelava: na vretenu; barva: sivorjava, oker; površina: gladka, luknjičava; sestava: drobnozrnata; datacija: rim.; rek. pr. u. 26,8 cm.

334 SE 246, sek. II/kv. 280, inv. št. PM Mb 9776

Odlomek ustja glinenega lonca; izdelava: na vretenu; barva: rjava, črna; površina: gladka, luknjičava; sestava: drobnozrnata; datacija: rim.; rek. pr. u. 20,5 cm.

335 SE 301, sek. II.-V/kv. 302 b, inv. št. PM Mb 11037

Preluknjana glinena piramidalna utež z zaobljenimi konci; izdelava: prostoročno; barva: rdeča; površina: hrapava; sestava: grobozrnata; datacija: rim.; v. 14,8 cm, š. do 6,8 cm.

332

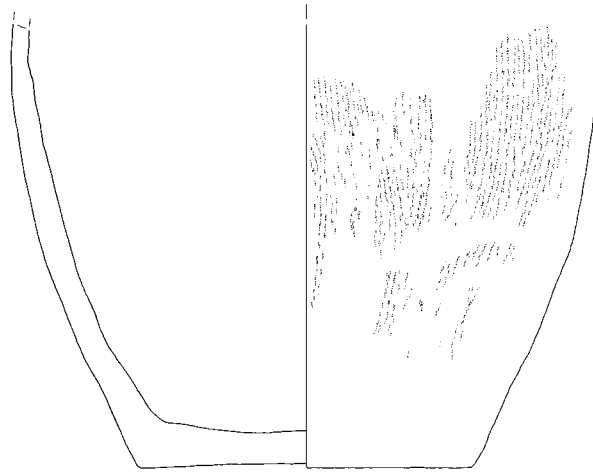

333

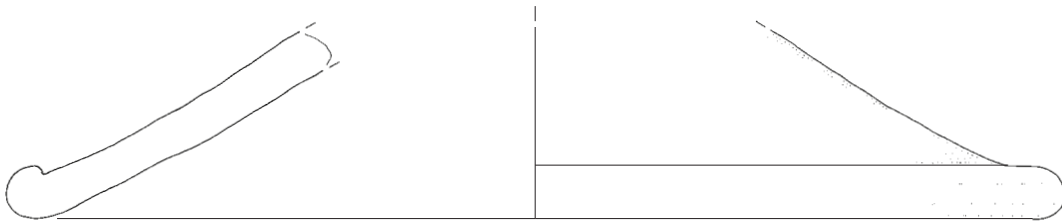

334

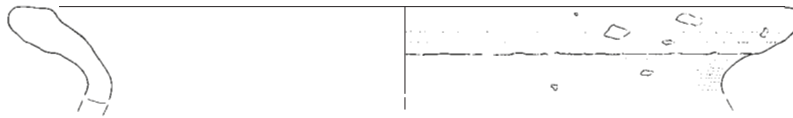

335

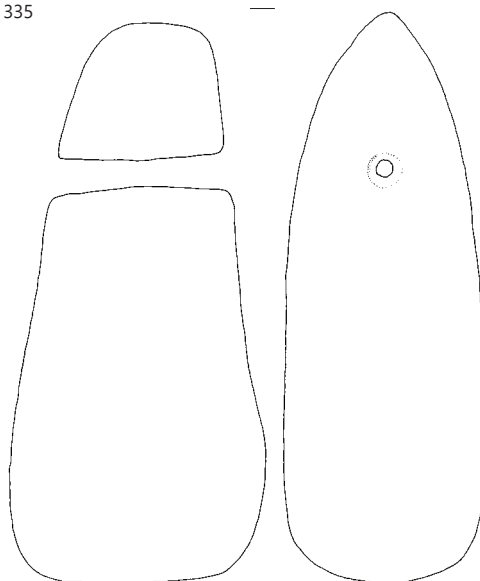

332 SE 244, 333–334 SE 246, 335 SE 301; merilo 1 : 2.

336 SE 301, sek. II.-V/kv. 302 b, inv. št. PM Mb 11036

Odlomek gumba in ostenja glinenega pokrova; izdelava: na vretenu; barva: rdeča; površina: delno glajena; sestava: drobnnozrnata; datacija: rim.; pr. gumba 4,0 cm.

337 SE 301, sek. II.-V/kv. 302 b, inv. št. PM Mb 11035

Glinen lonec; izdelava: na vretenu; barva: svetlo rjava; površina: luknjičava, hrapava; sestava: srednjezrnata; datacija: rim.; rek. pr. u. 18 cm, v. 22,5 cm.

338 SE 302a (kamnita groblja), sek. II.-V/kv. 298c, 299c, inv. št. PM Mb 11472

Železna konica rombičnega preseka; datacija: rim.; v. 17,2 cm.



339 SE 302a (kamnita groblja), sek. II.-V/

kv. 298c, 299c, inv. št. PM Mb 11471

Železna konica; datacija: rim.; v. 11,8 cm.



340 SE 302a (kamnita groblja), sek. II.-V/

kv. 299 b, inv. št. PM Mb 11034

Odlomek ustja glinenega vrča; izdelava: na vretenu; barva: oranžnorjava; površina: delno glajena; sestava: drobnnozrnata; datacija: rim.; rek. pr. u. 18,0 cm.

336

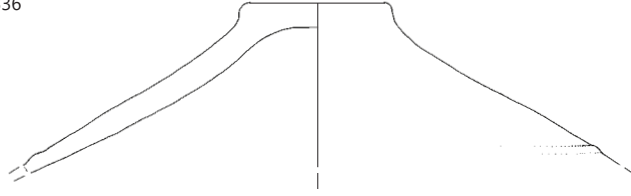

337

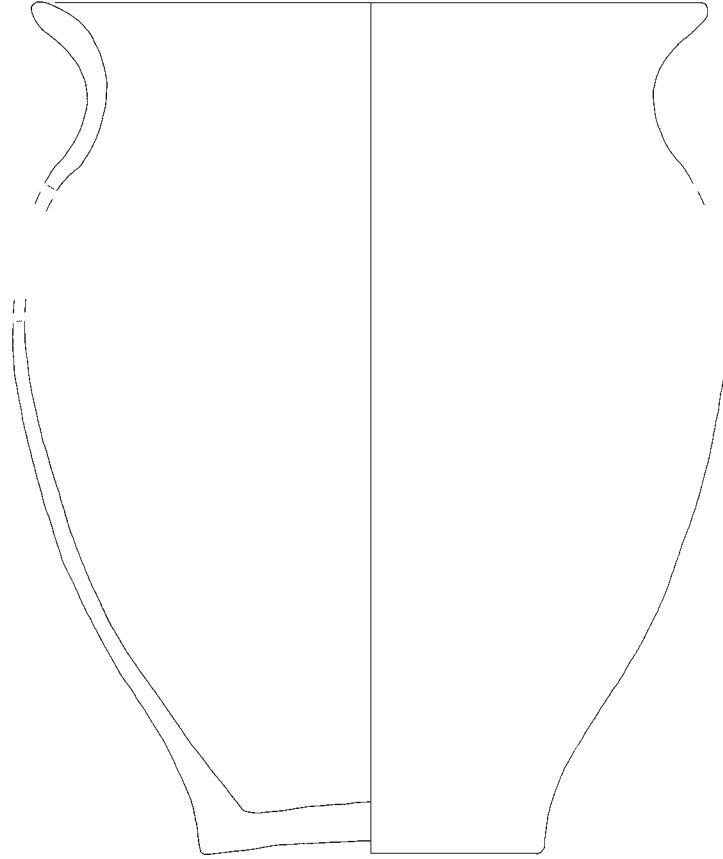

338



339

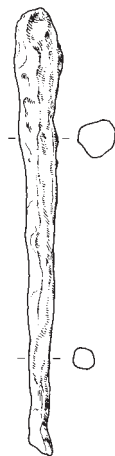

340

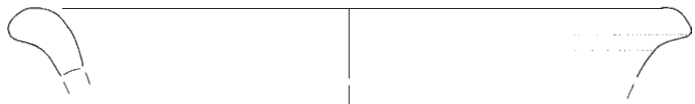

336–337 SE 301, 338–340 SE 302a; merilo 1 : 2.

341 SE 306e (odpiranje), sek. V/kv. 312, inv. št. PM Mb 11110
Bronasta fibula; datacija: rim.; dl. 4,5 cm.



342 SE 306e (odpiranje), sek. V/kv. 312, inv. št. PM Mb 11112
Odlomek ustja glinenega pokrova; izdelava: na vretenu; barva: rjava, črna; površina: luknjičava, hrapava; sestava: drobnozrnata; datacija: rim.; ohr. v. 2,0 cm.

343 SE 306a (odpiranje), sek. V/kv. 312, inv. št. PM Mb 11080
Odlomek ustja in ostenja glinenega lonca; izdelava: na vretenu; barva: rjava; površina: raskava; sestava: grobozrnata; datacija: rim.; rek. pr. u. 18,8 cm.

344 SE 306a (odpiranje), sek. V/kv. 312, inv. št. PM Mb 11079
Odlomek ustja in ostenja glinenega lonca; izdelava: na vretenu; barva: rdečerjava; površina: luknjičava, hrapava; sestava: grobozrnata; datacija: rim.; rek. pr. u. 16,5 cm.

345 SE 306a (odpiranje), sek. V/kv. 312, inv. št. PM Mb 11077
Odlomek glinena skodele; izdelava: na vretenu; barva: temno rjava, črna; površina: luknjičava, hrapava; sestava: grobozrnata; okras: vodoravno metličenje; datacija: rim.; rek. pr. u. 20,3 cm, pr. dna 7,3 cm.

346 SE 306a (odpiranje), sek. V/kv. 312, inv. št. PM Mb 11084
Odlomek ustja in ostenja glinenega pokrova; izdelava: na vretenu; barva: rjava; površina: luknjičava, hrapava; sestava: grobozrnata; datacija: rim.; rek. pr. u. 25,2 cm.

341

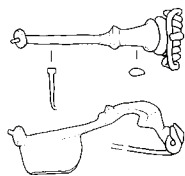

342



343

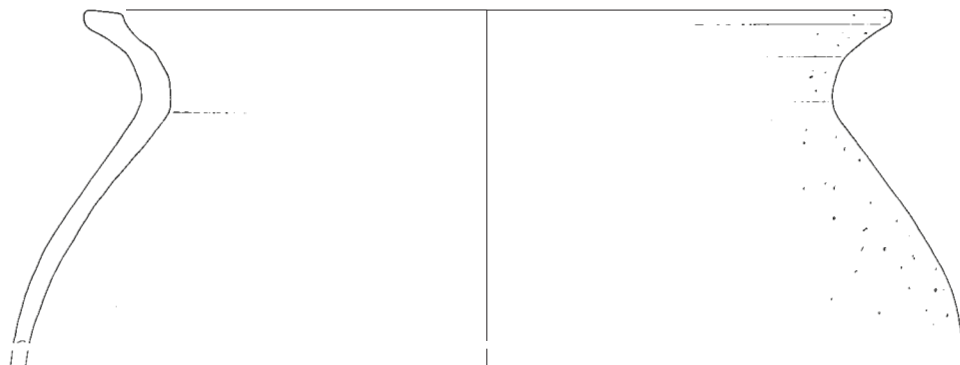

344

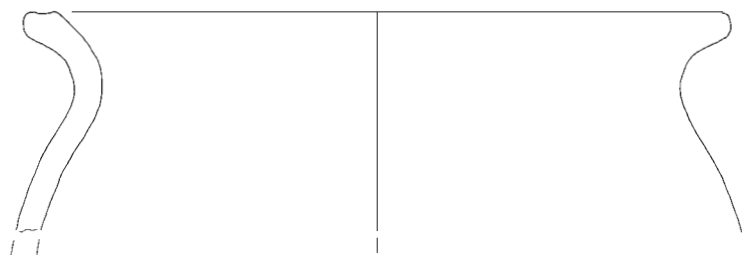

345

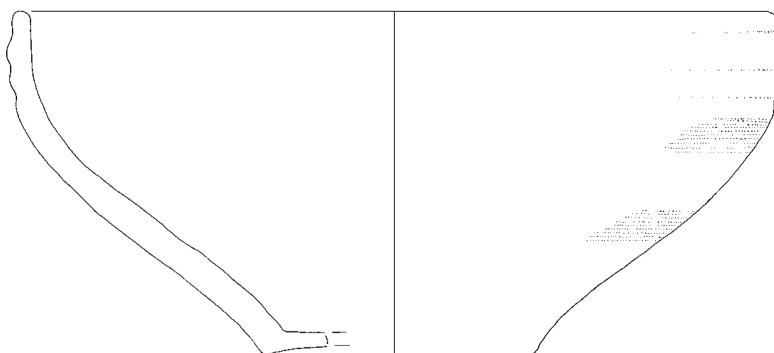

346



341–342 SE 306e, 343–346 SE 306a; merilo 1 : 2.

347 SE 306a (odpiranje), sek. V/kv. 312, inv. št. PM Mb 11082

Odlomek ustja in ostenja glinenega lonca; izdelava: na vretenu; barva: rjava, črna; površina: luknjičava, hrapava; sestava: drobnozrnata; datacija: rim.; rek. pr. u. 16,1 cm.

348 SE 306a (odpiranje), sek. V/kv. 312, inv. št. PM Mb 11078

Odlomek ustja in ostenja glinenega lonca; izdelava: na vretenu; barva: temno rjava, črna; površina: luknjičava, hrapava; sestava: drobnozrnata; datacija: rim.; rek. pr. u. 16,0 cm.

349 SE 306a (odpiranje), sek. V/kv. 312, inv. št. PM Mb 11090

Odlomek ustja glinenega lonca; izdelava: na vretenu; barva: temno rjava; površina: luknjičava, hrapava; sestava: drobnozrnata; datacija: rim.; rek. pr. u. 18,2 cm.

350 SE 306a (odpiranje), sek. V/kv. 312, inv. št. PM Mb 11081

Odlomek ustja in ostenja glinenega pokrova; izdelava: na vretenu; barva: svetlo rjava, črna; površina: luknjičava, hrapava; sestava: grobozrnata; datacija: rim.; rek. pr. u. 15,8 cm.

351 SE 306a (odpiranje), sek. V/kv. 312, inv. št. PM Mb 11087

Odlomek ustja z delom ročaja glinene posode; izdelava: na vretenu; barva: rjava; površina: luknjičava, hrapava; sestava: drobnozrnata; datacija: rim.; ohr. v. 5,1 cm.

352 SE 306a (vrh), sek. V/kv. 312, inv. št. PM Mb 11073

Odlomek ostenja glinenega lonca; izdelava: na vretenu; barva: temno rjava, rjava; površina: luknjičava, hrapava; sestava: zunaj drobnozrnata, znotraj grobozrnata; okras: horizontalno metličenje; datacija: rim.; vel. odl. 6,2 × 4,5 cm.

353 SE 306a (vrh), sek. V/kv. 312, inv. št. PM Mb 11075

Odlomek ustja glinene posode; izdelava: na vretenu; barva: rjava, črna; površina: luknjičava, hrapava; sestava: drobnozrnata; datacija: rim.; ohr. v. 1,9 cm.

354 SE 306a (vrh), sek. V/kv. 312, akc. št. PM Mb 2-24

Odlomek ostenja glinene posode; izdelava: na vretenu; barva: rjava, siva; površina: raskava; sestava: drobnozrnata; datacija: rec.; vel. odl. 2,7 × 2,4 cm.

355 SE 306b (odpiranje), sek. V/kv. 313, inv. št. PM Mb 11097

Odlomek ustja in ostenja glinenega lonca; izdelava: na vretenu; barva: temno rjava, črna; površina: luknjičava, hrapava; sestava: drobnozrnata; okras: horizontalno metličenje; datacija: rim.; rek. pr. u. 18,0 cm.

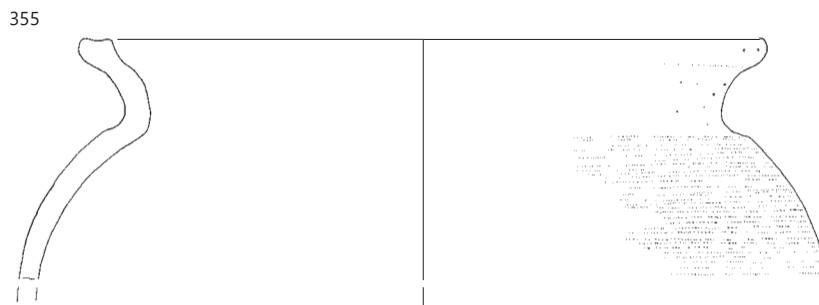
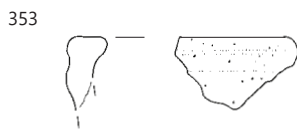
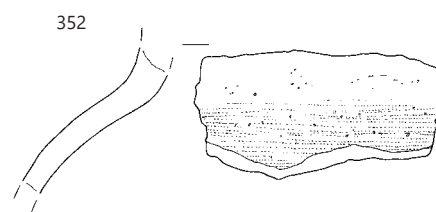
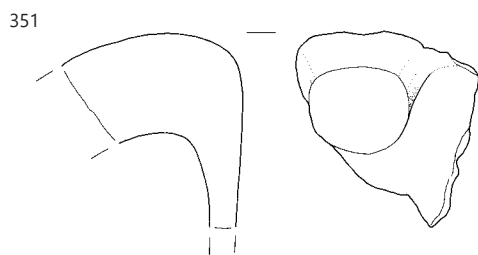
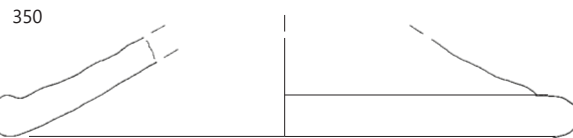
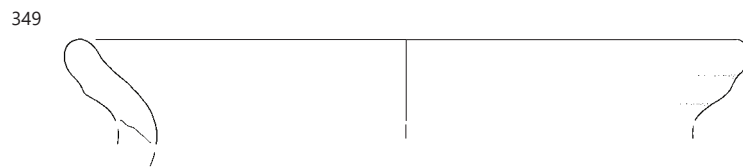
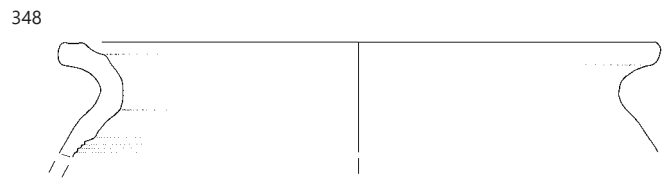
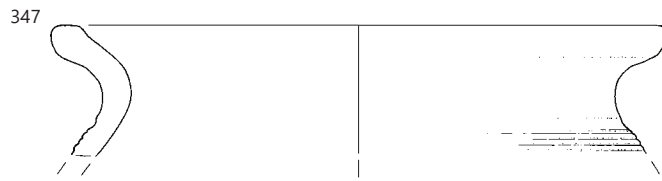

347–354 SE 306a, 355 SE 306b; merilo 1: 2.

356 SE 306b (vrh), sek. V/kv. 313, inv. št. PM Mb 11094

Odlomek ustja in ostenja glinenega lonca; izdelava: na vretenu; barva: rjavočrna; površina: luknjičava, hrapava; sestava: drobnozrnata; datacija: rim.; rek. pr. u. 15,0 cm.

357 SE 306d, sek. V/kv. 313, inv. št. PM Mb 11102

Odlomek ustja in ostenja glinenega lonca, znotraj sledovi odtisov prstov; izdelava: na vretenu; barva: temno rjava; površina: luknjičava, hrapava; sestava: grobozrnata; datacija: rim.; rek. pr. u. 16,2 cm.

358 SE 306d1 (pod SE 306d), sek. V/kv. 313, inv. št. PM Mb 11109

Odlomek ustja glinenega lonca; izdelava: na vretenu; barva: oranžna; površina: luknjičava, hrapava; sestava: grobozrnata; datacija: rim.; rek. pr. u. 21,0 cm.

359 SE 306d (odpiranje), sek. V/kv. 313, inv. št. PM Mb 11103

Odlomek ustja in narebrenega ostenja glinenega trinožnika; izdelava: na vretenu; barva: svetlo rjava; površina: glajena; sestava: drobnozrnata; datacija: rim.; rek. pr. u. 25,0 cm.

360 SE 306f (odpiranje), sek. V/kv. 316, inv. št. PM Mb 11114

Odlomek ustja in ostenja glinene sklede; izdelava: na vretenu; barva: črna, sivorjava, črni premaz; površina: glajena; sestava: drobnozrnata; datacija: rim.; rek. pr. u. 28,5 cm.



361 SE 306f, sek. V/kv. 316, inv. št. PM Mb 11128

Odlomek ustja in ostenja ploskega glinenega krožnika; izdelava: na vretenu; barva: svetlo rjava, črn rdeče rjav premaz; površina: glajena; sestava: drobnozrnata; datacija: rim.; rek. pr. u. 23,0 cm.

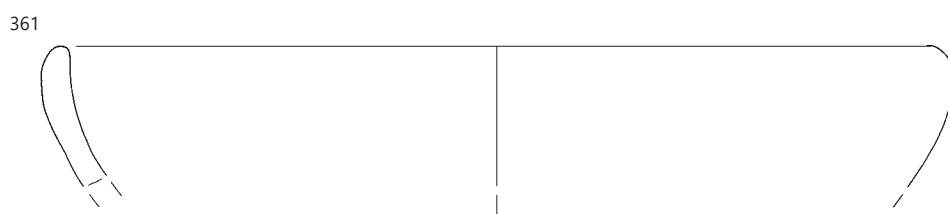
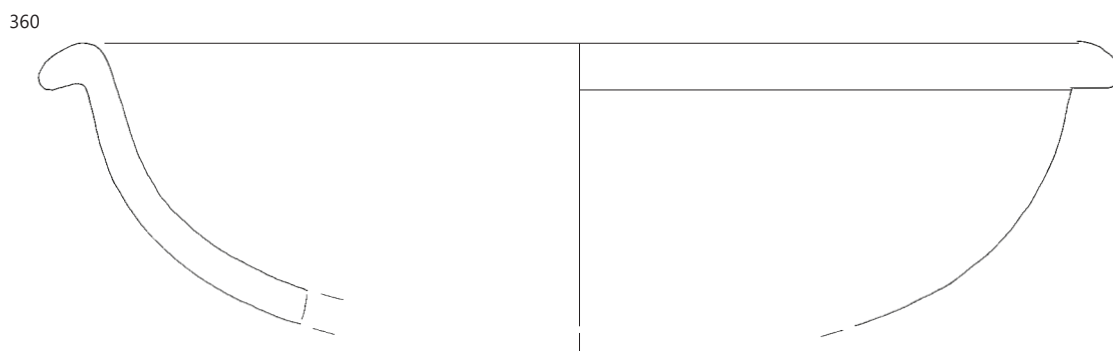
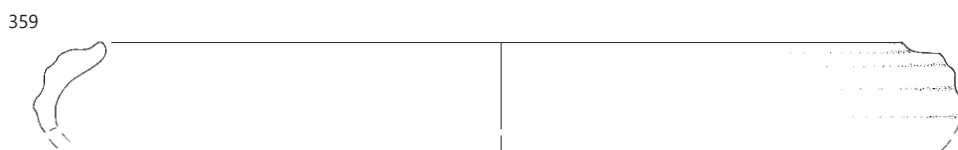
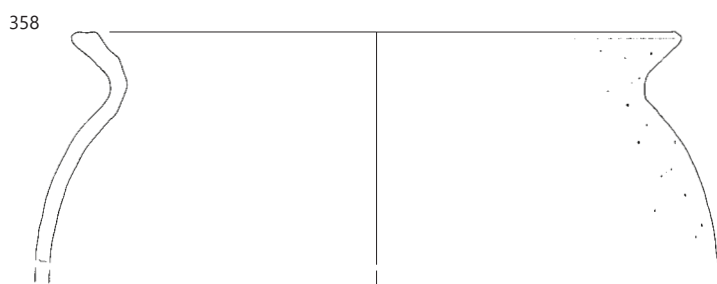
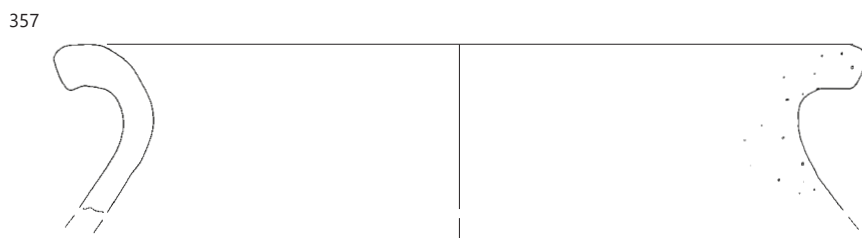
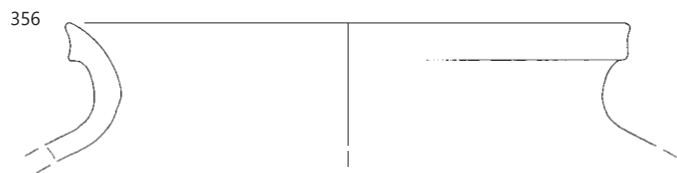

356 SE 306b, 357, 359 SE 306d, 358 SE 306d1, 360, 361 SE 306f; merilo 1: 2.

362 SE 306f (odpiranje), sek. V/kv. 316, inv. št. PM Mb 11115
Odlomek ustja in ostenja glinene skodele?; izdelava: na vretenu; barva: temno rjava, črna; površina: luknjičava, hrapava; sestava: drobnozrnata; datacija: rim.; rek. pr. u. 20,1 cm.

363 SE 306f, sek. V/kv. 316, inv. št. PM Mb 11127
Odlomek ustja glinenega lonca; izdelava: na vretenu; barva: temno rjava, črna; površina: luknjičava, hrapava; sestava: drobnozrnata; okras: vodoravno metličenje; datacija: rim.; rek. pr. u. 20,2 cm.

364 SE 306f, sek. V/kv. 316, inv. št. PM Mb 11126
Odlomek ustja glinenega lonca; izdelava: na vretenu; barva: temno rjava, črna; površina: luknjičava, hrapava; sestava: drobnozrnata; okras: vodoravno metličenje; datacija: rim.; rek. pr. u. 20,1 cm.

365 SE 306f, sek. V/kv. 316, inv. št. PM Mb 11120
Odlomki ustja in ostenja glinenega lončka; izdelava: na vretenu; barva: temno siva, siva, črni premaz; površina: glajena; sestava: drobnozrnata; okras: gube; datacija: rim.; rek. pr. u. 7,0 cm.

366 SE 306f (na dnu), sek. V/kv. 316, inv. št. PM Mb 11134
Odl. železnega noža s trnom; rezilo klinastega preseka, trn ovalno pravokotnega preseka; datacija: ne; dl. trna 4,2 cm, dl. rezila 7,0 cm, š. trna do 0,7 cm, š. rezila do 1,9 cm.



367 SE 306f, sek. V/kv. 316, inv. št. PM Mb 11130
Odlomek ustja, ostenja in dna ploskega glinenega krožnika; izdelava: na vretenu; barva: rjava, črni premaz; površina: glajena; sestava: drobnozrnata; datacija: rim.; ohr. v. 4,0 cm.

368 SE 306f, sek. V/kv. 316, inv. št. PM Mb 11118
Odlomek ustja in ostenja skodele, TS; izdelava: kalup; barva: rdeča; sestava: drobnozrnata; datacija: rim.; ohr. v. 5,0 cm.

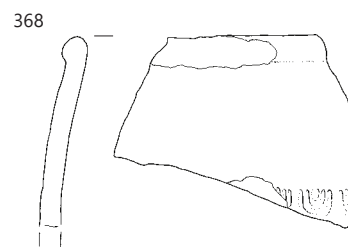
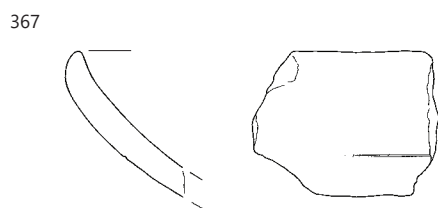
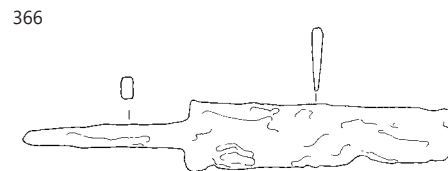
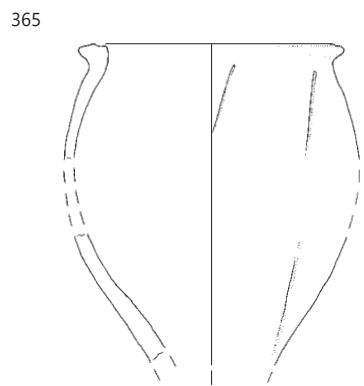
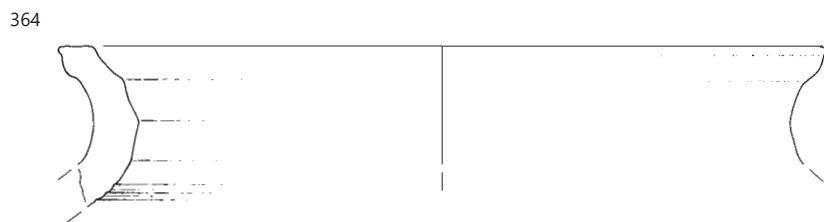
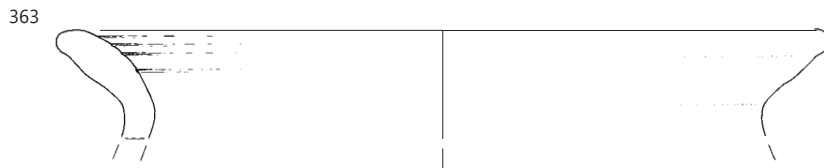
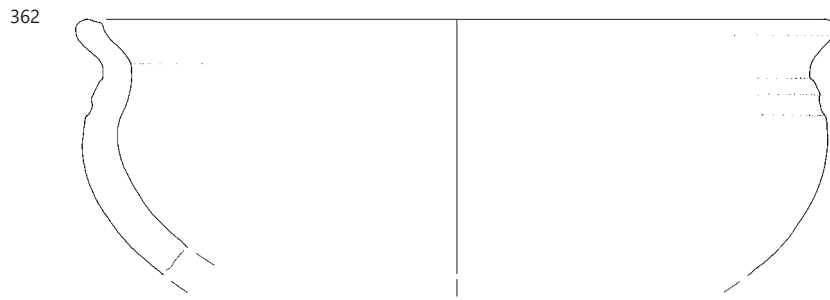

369 SE pod kamenjem SE 400, sek. IX/kv. 343, inv. št. PM Mb 10665

Odlomek glinenega pokrova; izdelava: na vretenu; barva: sivorjava; površina: gladka, luknjičava; sestava: srednjeznata; datacija: rim.; rek. pr. u. 27,4 cm.

370 SE 2, SE 400, sek. IX/kv. 217, inv. št. PM Mb 10643

Odlomek ustja z ostenjem glinenega lonca; izdelava: na vretenu; barva: sivorjava; površina: gladka, luknjičava; sestava: srednjeznata; okras: vodoravno metličenje; datacija: rim.; rek. pr. u. 26,0 cm.

371 SE med in pod tlakom, JZ obrobje SE 400, sek. IX/kv. 202, inv. št. PM Mb 10692

Odlomek ustja z ostenjem glinenega lonca; izdelava: na vretenu; barva: sivorjava; površina: gladka, luknjičava; sestava: drobnozrnata; datacija: rim.; rek. pr. u. 24,4 cm.

372 SE pod kamenjem (obrobje SE 400), sek. IX/kv. 202, inv. št. PM Mb 10891

Odlomek ustja z ostenjem glinene posode; izdelava: na vretenu; barva: blede oker; površina: raskava; sestava: srednjeznata; datacija: rim.; rek. pr. u. 22,5 cm.

373 SE pod kamenjem (obrobje SE 400), sek. IX/kv. 202, inv. št. PM Mb 10890

Odlomek ustja z ostenjem glinenega lonca; izdelava: na vretenu; barva: sivorjava; površina: gladka, luknjičava; sestava: srednjeznata; okras: horizontalno metličenje; datacija: rim.; rek. pr. u. 21,9 cm.

374 SE med kamenjem in tlakom in pod njim, SE 400, sek. IX/kv. 217, inv. št. PM Mb 10706

Odlomek ustja z ostenjem glinenega trinožnika; izdelava: na vretenu; barva: sivorjava; površina: gladka, luknjičava; sestava: srednjeznata; datacija: rim.; rek. pr. u. 23,6 cm.

369



370

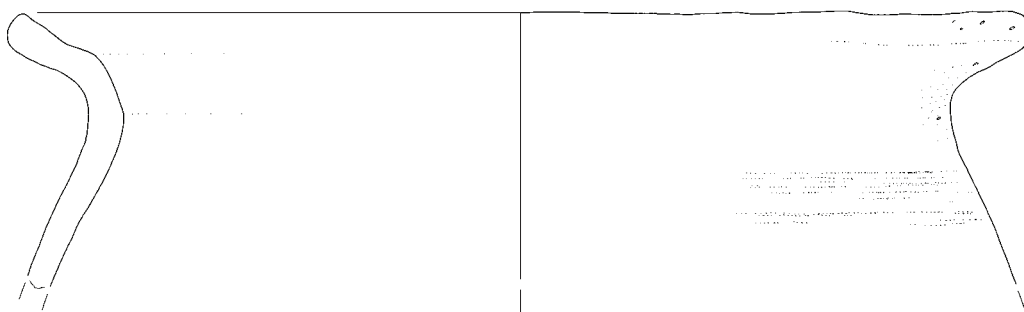

371

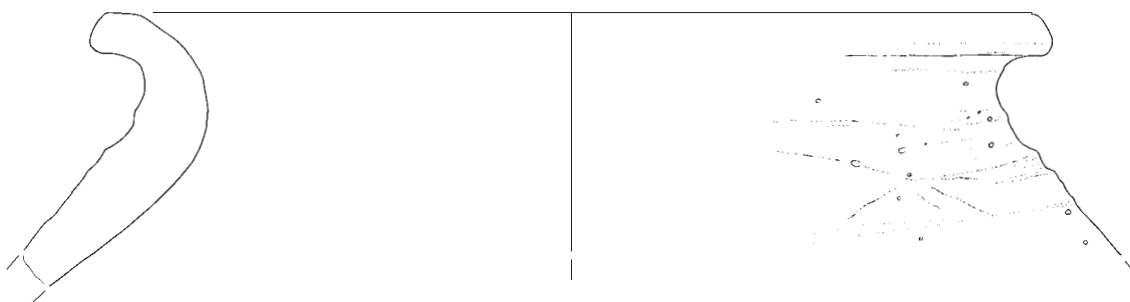

372

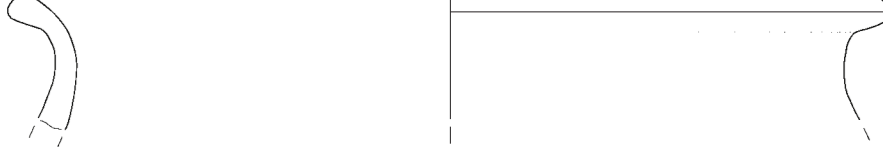

373

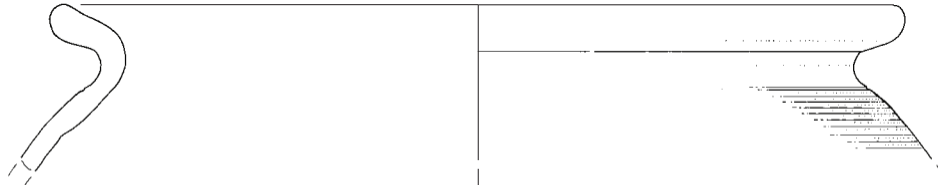

374



369 pod SE 400, 370 SE 2, SE 400, 371 SE med in pod tlakom, JZ obrobje SE 400, 372–373 SE pod kamenjem (obrobje SE 400), 374 SE med kamenjem in tlakom in pod njim, SE 400; merilo 1 : 2.

375 SE čiščenje strukture kamenja, obrobje SE 400, sek.

VIII/kv. 202, inv. št. PM Mb 10806

Odlomek ustja z ostenjem glinenega lonca; izdelava: na vretenu; barva: sivorjava; površina: gladka, luknjičava; sestava: srednjeznata; okras: vodoravno metličenje; datacija: rim.; rek. pr. u. 24,8 cm.

376 SE pod kamenjem SE 400, sek. IX/kv. 343, inv. št. PM

Mb 10662

Odlomek ustja z ostenjem glinenega lonca; izdelava: na vretenu; barva: sivooranžna; površina: gladka, luknjičava; sestava: drobnoznata; datacija: rim.; rek. pr. u. 21,0 cm.

377 SE med in pod tlakom SE 400, sek. IX/kv. 343, inv. št.

PM Mb 10699

Odlomek ustja z ostenjem glinenega trinožnika; izdelava: na vretenu; barva: sivorjava; površina: gladka, luknjičava; sestava: srednjeznata; datacija: rim.; rek. pr. u. 21,4 cm.

378 SE čiščenje strukture kamenja, obrobje SE 400, sek.

VIII/kv. 202, inv. št. PM Mb 10807

Odlomek ustja z ostenjem glinenega trinožnika; izdelava: na vretenu; barva: sivorjava; površina: gladka, luknjičava; sestava: srednjeznata; datacija: rim.; rek. pr. u. 19,8 cm.

379 SE med in pod tlakom, obrobje SE 400, sek. IX/kv. 202,

inv. št. PM Mb 10858

Odlomek ustja z ostenjem glinenega lonca; izdelava: na vretenu; barva: sivorjava; površina: gladka, luknjičava; sestava: srednjeznata; datacija: rim.; rek. pr. u. 19,0 cm.

380 SE obrobje SE 400, sek. IX/kv. 202, inv. št. PM Mb

10731

Odlomek ustja z ostenjem glinenega lonca; izdelava: na vretenu; barva: sivorjava; površina: raskava; sestava: srednjeznata; datacija: rim.; rek. pr. u. 18,0 cm.

381 SE 400, sek. IX/kv. 217, inv. št. PM Mb 10778

Odlomek ustja z ostenjem glinenega lonca; izdelava: na vretenu; barva: siva, premaz?; površina: raskava; sestava: srednjeznata; datacija: rim.; rek. pr. u. 16,0 cm.

382 SE med kamenjem in tlakom in pod njim, SE 400, sek.

IX/kv. 217, inv. št. PM Mb 10707

Odlomek ustja z ostenjem glinenega lonca; izdelava: na vretenu; barva: sivorjava; površina: gladka, luknjičava; sestava: srednjeznata; datacija: rim.; rek. pr. u. 13,0 cm.

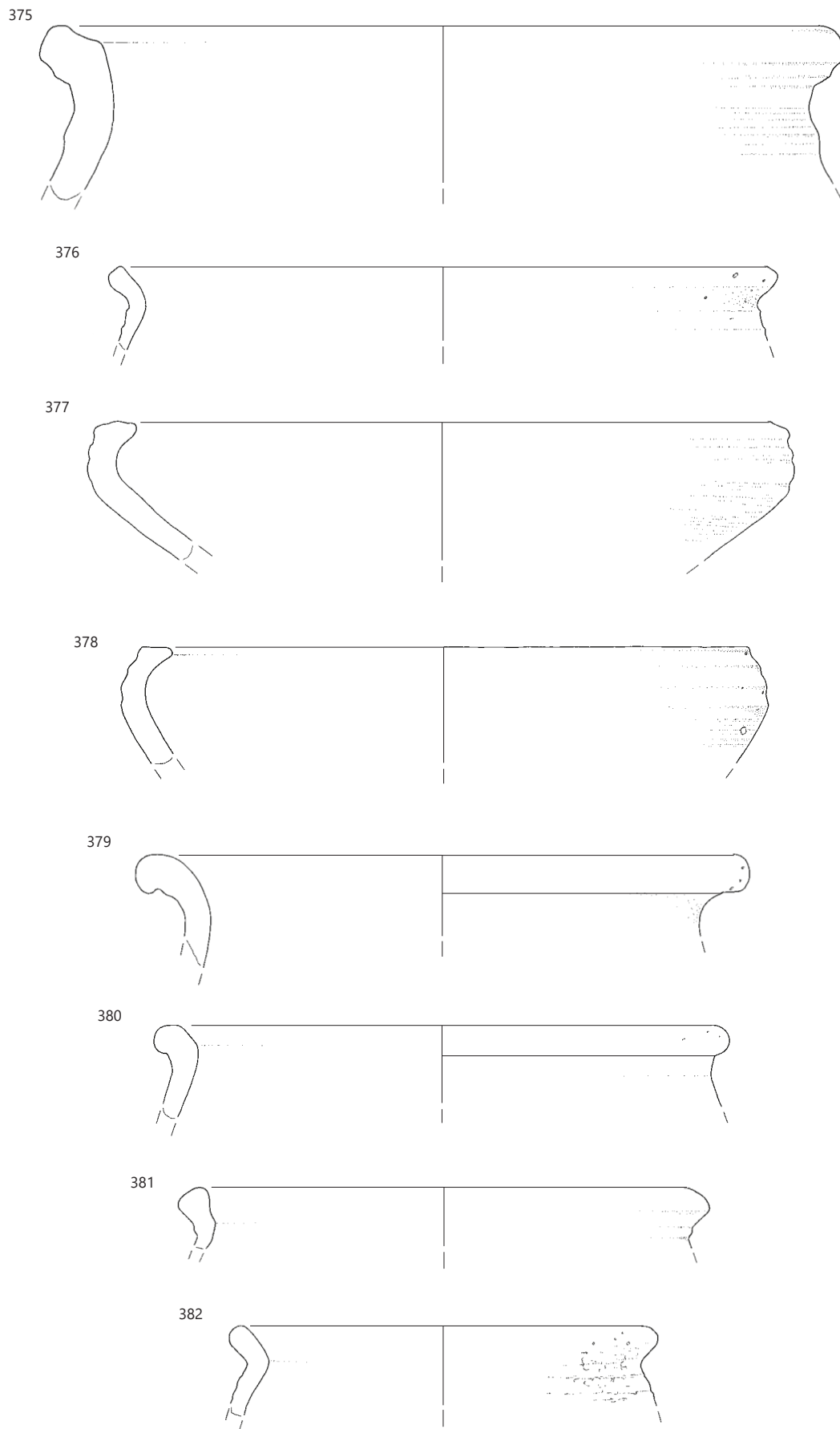

375, 378–380 obrobje SE 400, 376 pod SE 400, 378, 382 med in pod SE 400, 381 SE 400; merilo 1 : 2.

383 SE med in pod tlakom, obrobo SE 400, sek. IX/kv. 202, inv. št. PM Mb 10861

Odlomek ustja z ostenjem glinenega lonca; izdelava: na vretenu; barva: sivorjava; površina: raskava; sestava: srednjeznata; datacija: rim.; rek. pr. u. 13,6 cm.

384 SE pod kamenjem SE 400, sek. IX/kv. 343, inv. št. PM Mb 10664

Odlomek ustja z ostenjem glinenega vrča; izdelava: na vretenu; barva: oranžno rumena; površina: gladka; sestava: drobnozrnata; datacija: rim.; rek. pr. u. 7,4 cm.

385 SE nad in pod tlakom SE 400, sek. X/kv. 217, inv. št. PM Mb 10835

Odlomek narebrenega ustja z ostenjem glinenega vrča; izdelava: na vretenu; barva: svetlo rdeča; površina: gladka; sestava: drobnozrnata; datacija: rim.; rek. pr. u. 10,0 cm.

386 SE med in pod tlakom SE 400, sek. IX/kv. 343, inv. št. PM Mb 10703

Gumb z ostenjem glinenega pokrova; izdelava: na vretenu; barva: črna; površina: hrapava; sestava: srednjeznata; datacija: rim.; pr. gumba 4,2 cm.

387 SE obrobo SE 400, sek. IX/kv. 202, inv. št. PM Mb 10732

Gumb z ostenjem glinenega pokrova; izdelava: na vretenu; barva: svetlo rdeča; površina: gladka; sestava: drobnozrnata; datacija: rim.; pr. gumba 5,0 cm.

388 SE med tlakom in pod njim SE 400, sek. IX/kv. 217, inv. št. PM Mb 10755

Gumb z ostenjem glinenega pokrova; izdelava: na vretenu; barva: sivorjava; površina: gladka, luknjičava; sestava: srednjeznata; datacija: rim.; pr. gumba 4,6 cm.

389 SE pod kamenjem SE 400, sek. IX/kv. 343, inv. št. PM Mb 10741

Odl. narebrenega ustja glinenega vrča; izdelava: na vretenu; barva: svetlo rdeča; površina: gladka; sestava: drobnozrnata; datacija: rim.; ohr. v. 1,3 cm.

390 SE pod kamenjem SE 400, sek. IX/kv. 343, inv. št. PM Mb 10667

Ročaj z ostenjem glinenega vrča; izdelava: na vretenu; barva: rumena; površina: gladka; sestava: drobnozrnata; datacija: rim.; š. 3,7 cm.

391 SE 2, SE 400, sek. IX/kv. 343, inv. št. PM Mb 10671

Odlomek ustja z ostenjem glinenega lonca; izdelava: na vretenu; barva: rjavočrna; površina: gladka, luknjičava; sestava: srednjeznata; datacija: rim.; rek. pr. u. 33,2 cm.

392 SE med kamenjem in tlakom in pod njim, SE 400, sek. IX/kv. 217, inv. št. PM Mb 10705

Odlomek ustja z ostenjem glinenega krožnika; izdelava: na vretenu; barva: sivorjava; sestava: drobnozrnata; datacija: rim.; rek. pr. u. 30,6 cm.

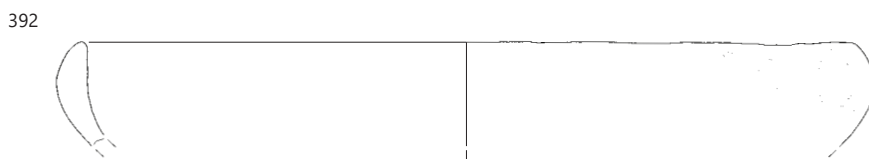
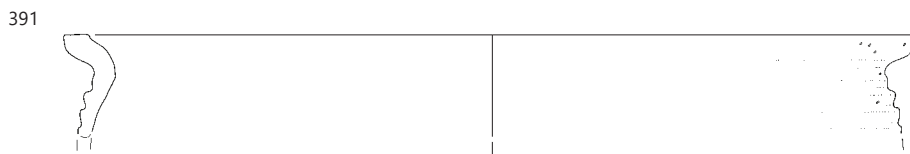
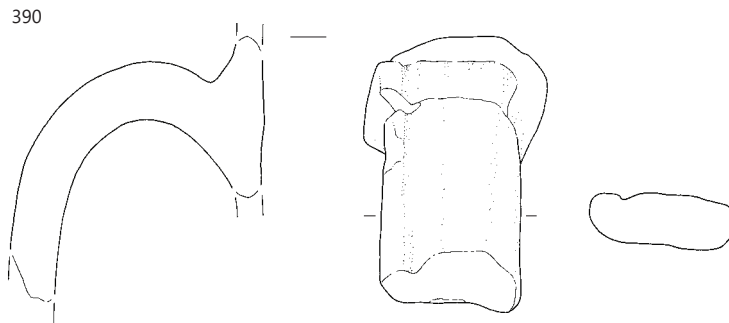
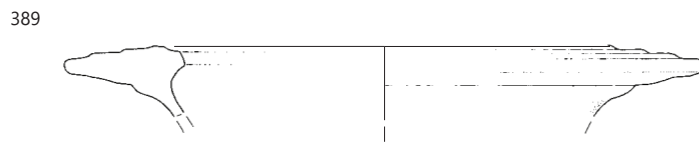
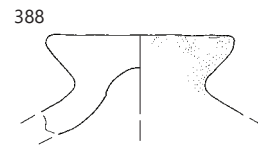
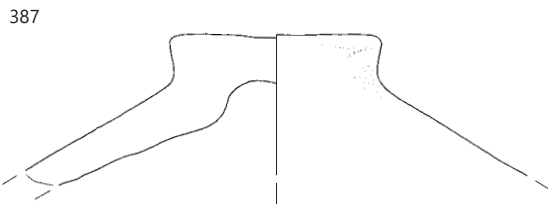
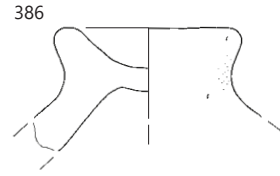
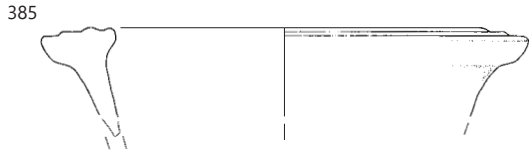
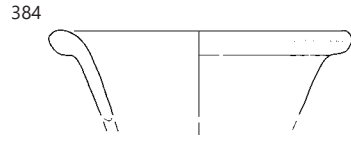

383, 387 obrobje SE 400, 384, 389–390 pod SE 400, 385 nad in pod SE 400, 381, 388, 392 med in pod SE 400, 391 SE 2, SE 400; 391–392 merilo 1 : 3, ostalo merilo 1 : 2.

393 SE pod kamenjem SE 400, sek. IX/kv. 343, inv. št. PM Mb 10666

Odlomek ustja z ostenjem glinenega lonca; izdelava: na vretenu; barva: sivorjava; površina: gladka, luknjičava; sestava: srednjeznata; datacija: rim.; rek. pr. u. 30,4 cm.

394 SE 400, sek. IX/kv. 343, inv. št. PM Mb 10633

Odlomek dna kvadratne steklenice; izdelava: kalup; barva: svetlo zeleno; datacija: rim.; rek. pr. dna 4,9 cm.

395 SE med in pod kamenjem SE 401, sek. IX/kv. 233, inv. št. PM Mb 10908

Odlomek ustja z ostenjem glinenega lonca; izdelava: na vretenu; barva: rjava; površina: raskava; sestava: srednjeznata; datacija: rim.; rek. pr. u. 26,5 cm.

396 SE med in pod kamenjem SE 401, sek. IX/kv. 233, inv. št. PM Mb 10907

Odlomek ustja z ostenjem glinenega lonca; izdelava: na vretenu; barva: rjavosiva; površina: raskava; sestava: srednjeznata; okras: poševno metličenje; datacija: rim.; rek. pr. u. 28,0 cm.

397 SE med in pod kamenjem SE 401, sek. IX/kv. 233, inv. št. PM Mb 10905

Odlomek ustja z ostenjem glinenega lonca – vaze; izdelava: na vretenu; barva: črna; površina: gladka, luknjičava; sestava: drobnozrnata; datacija: rim.; rek. pr. u. 19,0 cm.

398 SE med in pod kamenjem SE 401, sek. IX/kv. 233, inv. št. PM Mb 10909

Odlomek ustja z ostenjem glinenega lonca – vaze; izdelava: na vretenu; barva: sivorjava; površina: gladka, luknjičava; sestava: drobnozrnata; datacija: rim.; rek. pr. u. 17,5 cm.

399 SE med in pod kamenjem SE 401, sek. IX/kv. 233, inv. št. PM Mb 10910

Odlomek ustja z ostenjem glinenega vrča; izdelava: na vretenu; barva: siva, črn premaz; površina: raskava; sestava: grobozrnata; datacija: rim.; rek. pr. u. 15,5 cm.

400 SE med in pod kamenjem SE 401, sek. IX/kv. 233, inv. št. PM Mb 10912

Odlomek ustja glinenega pokrova; izdelava: na vretenu; barva: črna, rdeča; površina: raskava; sestava: srednjeznata; datacija: rim.; rek. pr. u. 16,2 cm.

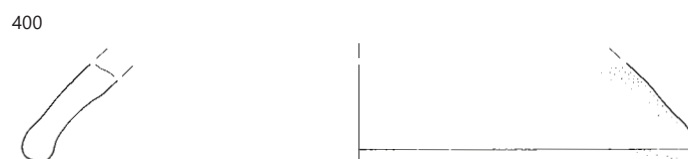
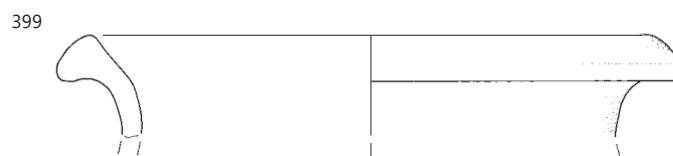
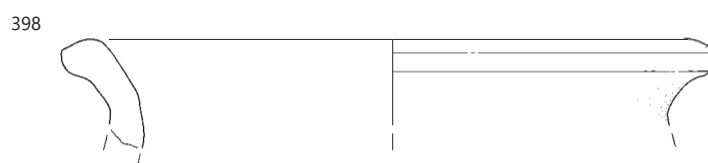
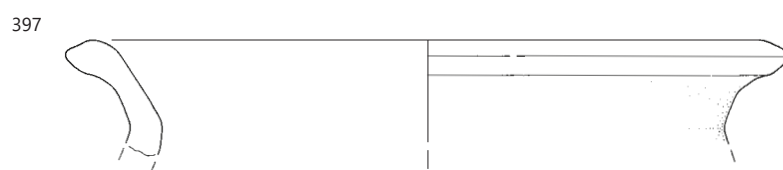
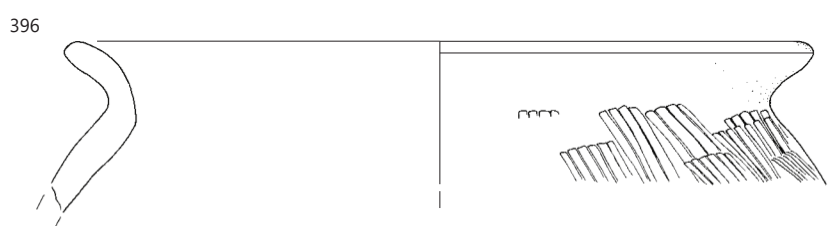
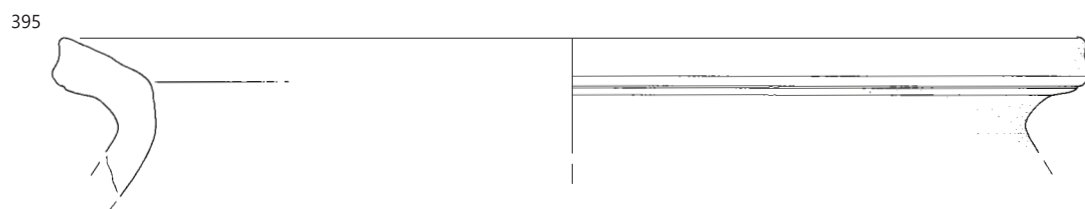
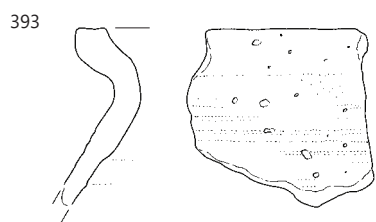

393 pod SE 400, 394 SE 400, 395–400 med in pod SE 400; merilo 1 : 2.

401 SE med in pod kamenjem SE 401, sek. IX/kv. 233, inv. št. PM Mb 10911

Odlomek ustja glinenega vrča; izdelava: na vretenu; barva: siva, zunaj črn premaz; površina: raskava; sestava: grobozrnata; datacija: rim.; rek. pr. u. 14,2 cm.

402 SE pod kamenjem SE 401, sek. IX/kv. 233, inv. št. PM Mb 10652

Odlomek dna z ostenjem glinene skodele; izdelava: na vretenu; barva: rumeno siva; površina: raskava; sestava: drobnazrnata; datacija: rim.; rek. pr. u. 15,0 cm.

403 SE pod kamenjem SE 402, sek. IX/kv. 338, inv. št. PM Mb 10879

Odlomek ustja z ostenjem glinenega trinožnika; izdelava: na vretenu; barva: rjava; površina: gladka, luknjičava; sestava: srednjezrnata; okras: vodoravno metličenje; datacija: rim.; rek. pr. u. 35,6 cm.

404 SE 402, sek. IX/kv. 336, inv. št. PM Mb 11450

Odlomek ustja glinenega lonca; izdelava: na vretenu; barva: oranžna; površina: rahlo raskava, znotraj zrna kamenčkov; sestava: drobnazrnata; datacija: rim.; rek. pr. u. 31,2 cm.

405 SE pod kamenjem SE 402, sek. IX/kv. 338, inv. št. PM Mb 10883

Odlomek ustja z ostenjem glinenega lonca; izdelava: na vretenu; barva: rjavosiva; površina: raskava; sestava: grobnazrnata; datacija: rim.; rek. pr. u. 32,4 cm.

406 SE 402, sek. IX/kv. 336, inv. št. PM Mb 11414

Odlomek ustja z ostenjem glinenega krožnika; izdelava: na vretenu; barva: oranžna; površina: gladka; sestava: drobnazrnata; datacija: rim.; rek. pr. u. 29,8 cm.

407 SE pod kamenjem SE 402, sek. IX/kv. 338, inv. št. PM Mb 10880

Odlomek narebrenega ustja z nastavkom za ročaj glinenega vrča; izdelava: na vretenu; barva: oranžna; površina: gladka; sestava: drobnazrnata; datacija: rim.; rek. pr. u. 11,8 cm.

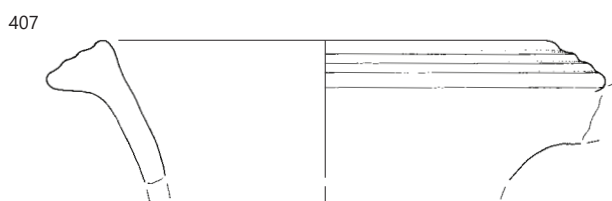
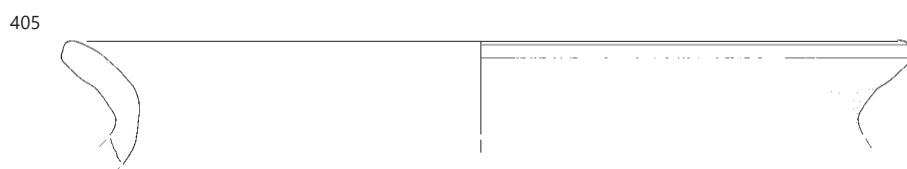
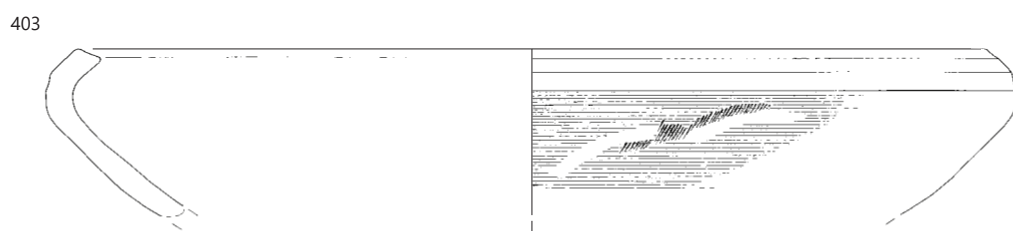
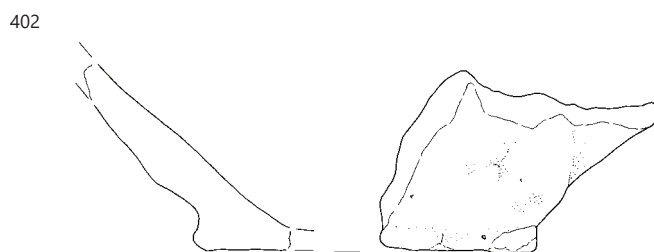
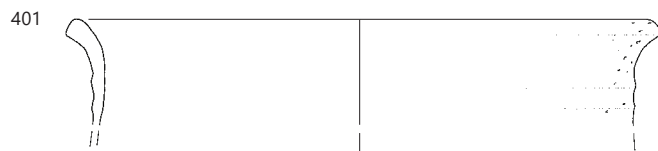

401 SE med in pod SE 401, 402 pod SE 401, 403, 405, 407 pod SE 402, 404, 406 SE 402; 403–406 merilo 1 : 3, ostalo merilo 1 : 2.

408 SE 402, sek. IX/kv. 336, inv. št. PM Mb 10775

Odlomek ustja z ostenjem glinenega krožnika; izdelava: na vretenu; barva: sivordeča; površina: gladka; sestava: drobnozrnata; datacija: rim.; rek. pr. u. 24,5 cm.

409 SE 402, sek. IX/kv. 337, inv. št. PM Mb 10713

Odlomek ustja z ostenjem glinenega lonca; izdelava: na vretenu; barva: sivorjava; površina: gladka, luknjičava; sestava: grobozrnata; datacija: rim.; rek. pr. u. 19,4 cm.

410 SE 2, SE 402, sek. IX/kv. 218, inv. št. PM Mb 10649

Odlomek ustja z ostenjem glinenega lonca; izdelava: na vretenu; barva: sivorjava; površina: gladka, luknjičava; sestava: drobnozrnata; datacija: rim.; rek. pr. u. 20,6 cm.

411 SE pod kamenjem SE 402, sek. IX/kv. 336, inv. št. PM Mb 10653

Odlomek ustja z ostenjem glinenega lonca; izdelava: na vretenu; barva: sivorjava; površina: gladka, luknjičava; sestava: srednjezrnata; datacija: rim.; rek. pr. u. 22,0 cm.

412 SE med kamenjem SE 402, sek. IX/kv. 337, inv. št. PM Mb 10750

Odlomek ustja z ostenjem glinenega trinožnika; izdelava: na vretenu; barva: sivorjava; površina: gladka, luknjičava; sestava: drobnozrnata; datacija: rim.; rek. pr. u. 16,6 cm.

413 SE pod kamenjem SE 402, sek. IX/kv. 336, inv. št. PM Mb 10657

Odlomek ustja z ostenjem glinene posode; izdelava: na vretenu; barva: temno siva; površina: raskava; sestava: srednjezrnata; datacija: rim.; rek. pr. u. 13,6 cm.

414 SE 402, sek. IX/kv. 337, inv. št. PM Mb 10711

Odlomek ustja z ostenjem glinenega lonca; izdelava: na vretenu; barva: sivorjava; površina: gladka, luknjičava; sestava: drobnozrnata; datacija: rim.; rek. pr. u. 11,2 cm.

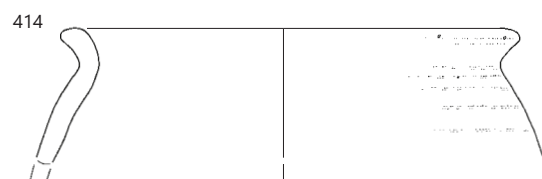
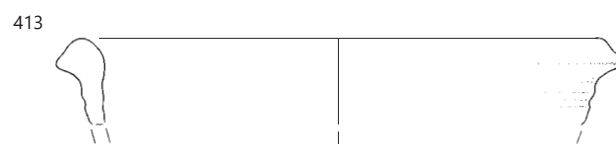
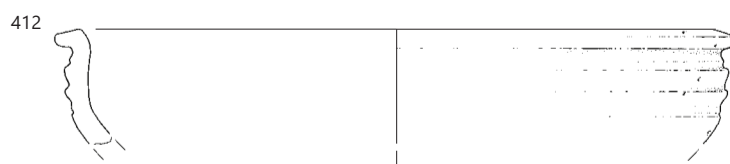
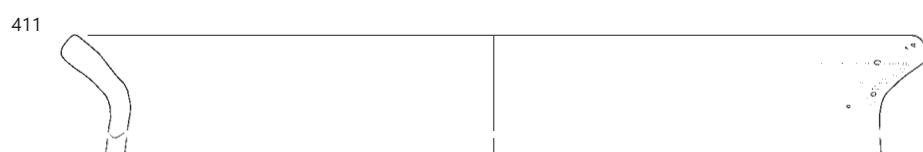
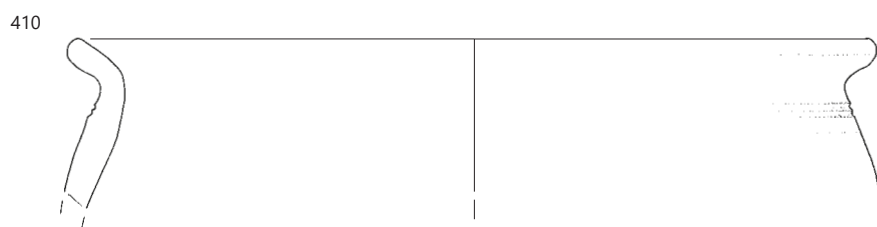
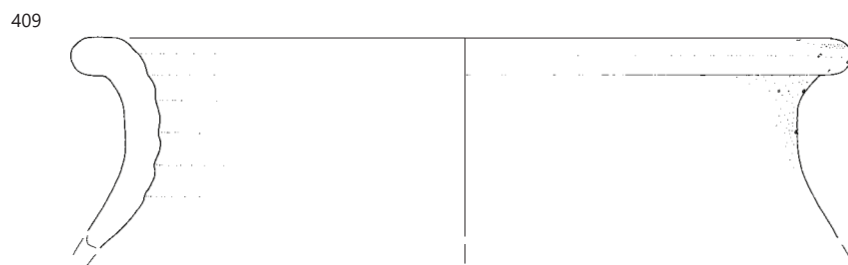
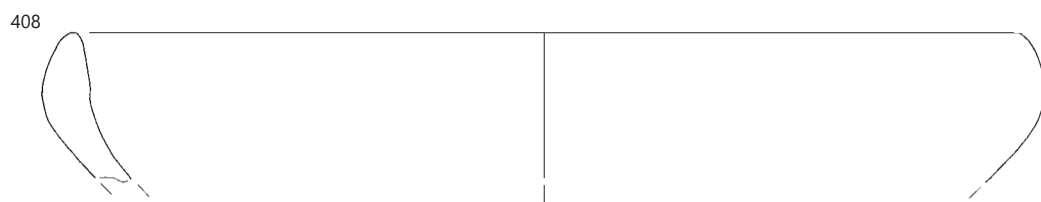

408–409, 414 SE 402, 410 SE 2, SE 401, 411, 413 pod SE 402, 412 med SE 402; merilo 1 : 2.

415 SE čiščenje strukture kamenja SE 402, sek. IX/kv. 337, inv. št. PM Mb 11455

Odlomek bronast novc, Domitianus, Dp, 81–96; površina: zelo močno izrabljen; datacija: rim.; teža 4,29 g.

416 SE pod kamenjem SE 402, sek. IX/kv. 337, inv. št. PM Mb 11453

Bronast novc, Tiberius, As, 14–37; površina: izrabljen; datacija: rim.; teža 1,92 g.

417 SE pod kamenjem SE 402, sek. IX/kv. 337, inv. št. PM Mb 11458

Odlomek bronast novc, S, 1. –2. st.; površina: zelo močno izrabljena; datacija: rim.; teža 3,12 g.

418 SE pod kamenjem SE 402, sek. IX/kv. 337, inv. št. PM Mb 11460

Odlomek bronast novc, As, 1.–2. st.; površina: zelo močno izrabljena; datacija: rim.; teža 1,24 g.

419 SE pod kamenjem SE 402, sek. IX/kv. 338, inv. št. PM Mb 10884

Odlomek ustja z ostenjem glinenega lonca; izdelava: na vretenu; barva: rjava; površina: raskava; sestava: grobozrnata; datacija: rim.; rek. pr. u. 26,0 cm.

420 SE 402, sek. IX/kv. 336, inv. št. PM Mb 11426

Odlomek ustja glinenega lonca; izdelava: na vretenu; barva: sivočrna; površina: raskava; sestava: drobnozrnata; datacija: rim.; rek. pr. u. 25,8 cm.

421 SE 402, sek. IX/kv. 336, inv. št. PM Mb 11419

Odlomek ustja glinenega lonca; izdelava: na vretenu; barva: svetlo rjava, sivočrna; površina: raskava; sestava: drobnozrnata; datacija: rim.; rek. pr. u. 16,8 cm.

422 SE 402, sek. IX/kv. 336, inv. št. PM Mb 11428

Odlomek ustja glinenega pokrova; izdelava: na vretenu; barva: rjava; površina: gladka; sestava: drobnozrnata; datacija: rim.; rek. pr. u. 23,0 cm.

423 SE 402, sek. IX/kv. 336, inv. št. PM Mb 11431

Odlomek ustja glinenega lonca; izdelava: na vretenu; barva: sivo bela; površina: raskava; sestava: drobnozrnata; datacija: rim.; rek. pr. u. 17,4 cm.

424 SE 402, sek. IX/kv. 336, inv. št. PM Mb 11448

Odlomek ustja glinenega lonca; izdelava: na vretenu; barva: rjava; površina: rahlo raskava; sestava: drobnozrnata; datacija: rim.; rek. pr. u. 14,6 cm.

419

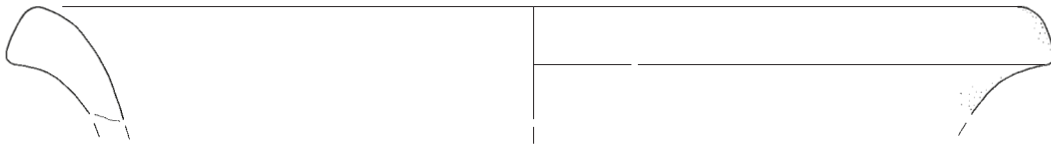

420

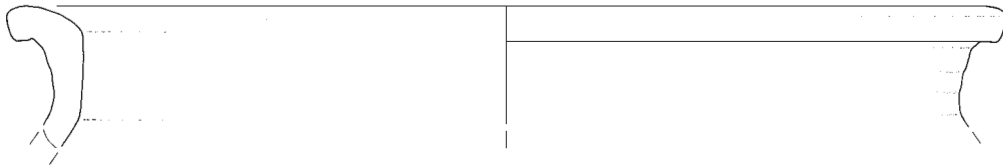

421



422

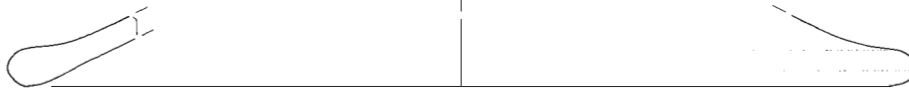

423

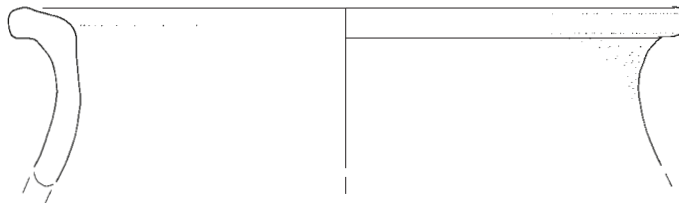

424

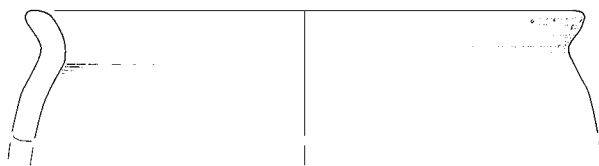

415, 420–424 SE 402, 416–419 pod SE 402; merilo 1 : 2.

425 SE 402, sek. IX/kv. 336, inv. št. PM Mb 10913

Odlomek ustja glinenega vrča z odlomkom ročaja; izdelava: na vretenu; barva: rjava; površina: gladka; sestava: drobnozrnata; datacija: rim.; rek. pr. u. 5,3 cm.

426 SE 402, sek. IX/kv. 336, inv. št. PM Mb 11420

Odlomek ustja glinenega lonca; izdelava: na vretenu; barva: rjava; površina: gladka, luknjičava; sestava: drobnozrnata; datacija: rim.; ohr. v. 2,4 cm.

427 SE 402, sek. IX/kv. 336, inv. št. PM Mb 11442

Odlomek ustja glinene posode; izdelava: na vretenu; barva: svetlo siva; površina: raskava; sestava: drobnozrnata; okras: pečati izdelani z zobatim kolesčkom; datacija: rim.; ohr. v. 2,3 cm.

428 SE 402, sek. IX/kv. 336, inv. št. PM Mb 11446

Odlomek ustja glinenega pokrova; izdelava: na vretenu; barva: oranžnorjava; površina: gladka; sestava: drobnozrnata; datacija: rim.; ohr. v. 1,5 cm.

429 SE 402, sek. IX/kv. 336, inv. št. PM Mb 11430

Odlomek ustja glinene posode; izdelava: na vretenu; barva: rjava, rjavosiva; površina: gladka, luknjičava; sestava: drobnozrnata; datacija: rim.; ohr. v. 4,3 cm.

430 SE 402, sek. IX/kv. 336, inv. št. PM Mb 11445

Odlomek ustja glinenega lonca; izdelava: na vretenu; barva: rjava; površina: gladka, luknjičava; sestava: drobnozrnata; datacija: rim.; ohr. v. 3,2 cm.

431 SE čiščenje strukture kamenja SE 402, sek. IX/kv. 337, inv. št. PM Mb 10936

Steklena jagoda; barva: črna; datacija: rim.; pr. jagode 0,9 cm.

432 SE pod kamenjem SE 402, sek. IX/kv. 337, inv. št. PM Mb 10937;

Polovica okrogle melonasto narebrene steklene jagode; barva: svetlo modra; datacija: rim.; pr. jagode 1,6 cm.

433 SE pod kamenjem SE 402, sek. IX/kv. 338, inv. št. PM Mb 10723

Odlomek dna glinene posode; izdelava: na vretenu; barva: sivorjava; površina: raskava; sestava: srednjezrnata; datacija: rim.; rek. pr. dna 4,4 cm.

434 SE pod kamenjem SE 402, sek. IX/kv. 338, inv. št. PM Mb 10723

Odlomek glinenega krožnika; izdelava: na vretenu; barva: sivorjava; površina: raskava; sestava: srednjezrnata; datacija: rim.; rek. pr. dna 4,4 cm.

435 SE pod kamenjem SE 402, sek. IX/kv. 337, inv. št. PM Mb 10902

Odlomek ustja z ostenjem glinenega trinožnika; izdelava: na vretenu; barva: rjava; površina: gladka, luknjičava; sestava: grobnazrnata; datacija: rim.; rek. pr. u. 19,8 cm.

436 SE pod kamenjem SE 402, sek. IX/kv. 338, inv. št. PM Mb 10889

Odlomek ustja z ostenjem glinenega lonca; izdelava: na vretenu; barva: rjava; površina: gladka, luknjičava; sestava: srednjezrnata; datacija: rim.; rek. pr. u. 18,2 cm.

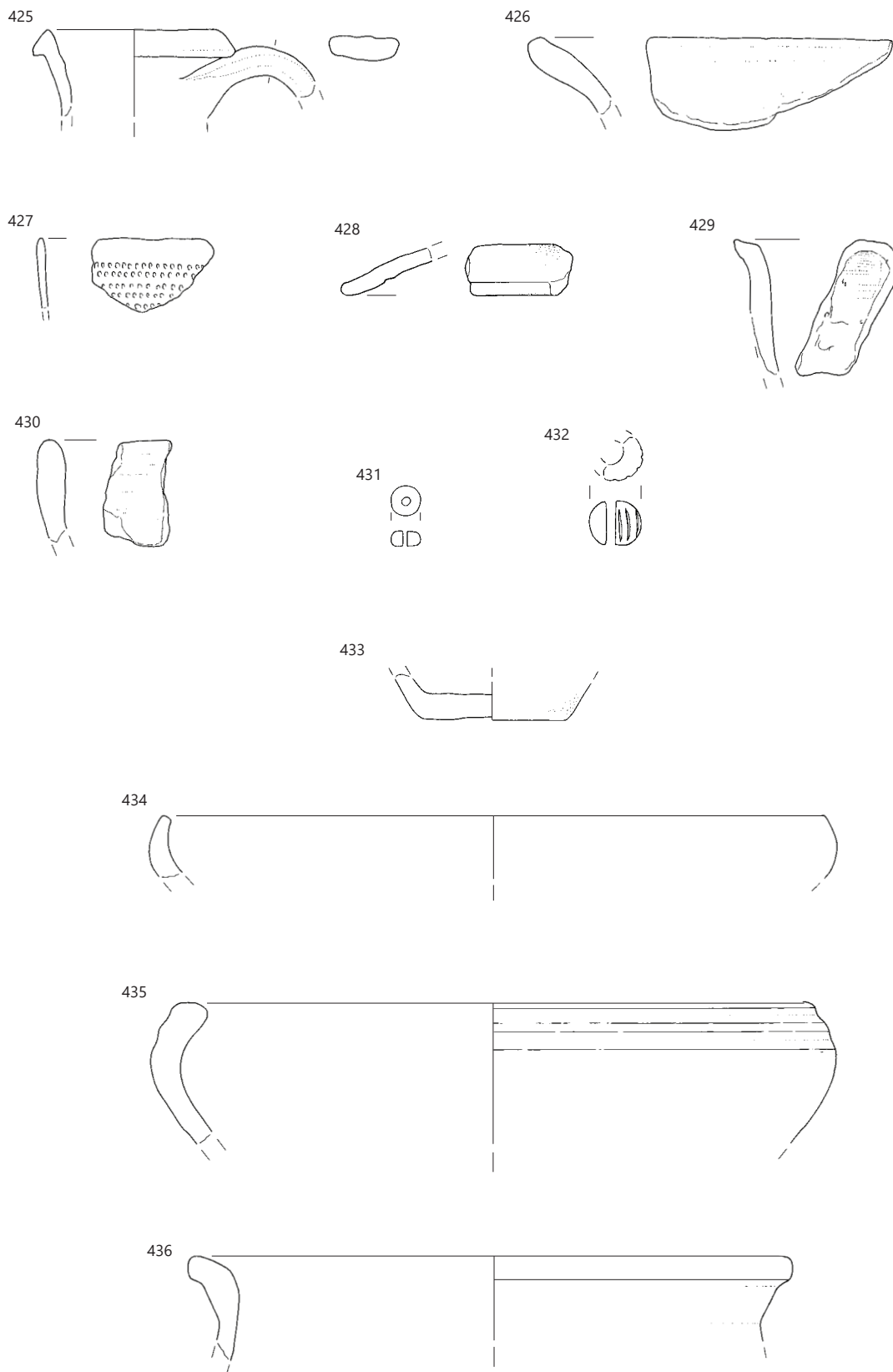

425–431 SE 402, 432–436 pod SE 402; merilo 1 : 2.

437 SE pod kamenjem SE 402, sek. IX/kv. 338, inv. št. PM Mb 10888

Odlomek ustja z ostenjem posode, TS; izdelava: kalup; barva: rdeča; površina: gladka; sestava: drobnoznata; datacija: rim.; rek. pr. u. 15,8 cm.

438 SE med in pod kamenjem SE 403, sek. IX/kv. 234, inv. št. PM Mb 10715

Odlomek ustja z ostenjem glinenega lonca; izdelava: na vretenu; barva: svetlo rjava; površina: raskava; sestava: groboznata; datacija: rim.; rek. pr. u. 38,2 cm.

439 SE med in pod kamenjem SE 403, sek. VI/kv. 331, inv. št. PM Mb 10863

Odlomek dna na nizki nogi z ostenjem glinene posode; izdelava: na vretenu; barva: svetlo rdeča; površina: gladka; sestava: drobnoznata; datacija: rim.; rek. pr. dna 8,6 cm.

440 SE med in pod kamenjem SE 403, sek. IX/kv. 234, inv. št. PM Mb 10719

Gumb z ostenjem glinenega pokrova; izdelava: na vretenu; barva: svetlo rdeča; površina: gladka; sestava: drobnoznata; datacija: rim.; pr. gumba 3,0 cm.

441 SE med in pod kamenjem SE 403, sek. VI/kv. 331, inv. št. PM Mb 10862

Odlomek dna na nizki nogi z ostenjem glinene posode; izdelava: na vretenu; barva: svetlo rdeča; površina: gladka; sestava: drobnoznata; datacija: rim.; rek. pr. dna 6,6 cm.

442 SE ognjišče SE 408, sek. IX/kv. 234, inv. št. PM Mb 10898

Odlomek ustja z ostenjem glinenega lonca; izdelava: na vretenu; barva: črna; površina: gladka, luknjičava; sestava: drobnoznata; datacija: rim.; rek. pr. u. 13,0 cm.

443 SE 409, sek. IX/kv. 337, inv. št. PM Mb 10792

Odlomek ustja z ostenjem glinenega lonca; izdelava: na vretenu; barva: rjava; površina: gladka, luknjičava; sestava: srednjeznata; datacija: rim.; rek. pr. u. 20,2 cm, v. 2,7 cm.

444 SE 409, sek. IX/kv. 337, inv. št. PM Mb 10793

Odlomek ustja z ostenjem glinenega lonca; izdelava: na vretenu; barva: sivorjava; površina: gladka, luknjičava; sestava: srednjeznata; datacija: rim.; rek. pr. u. 19,4 cm.

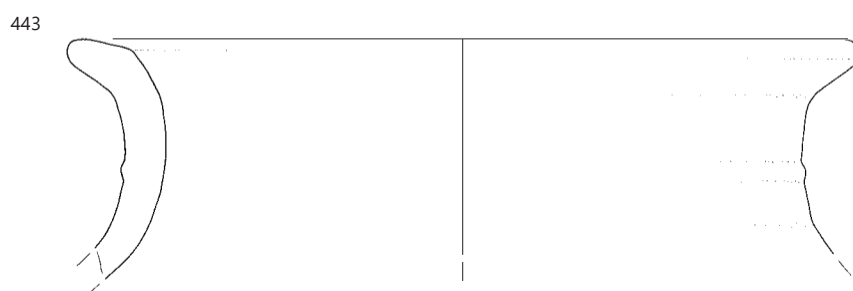
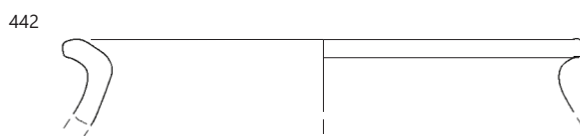
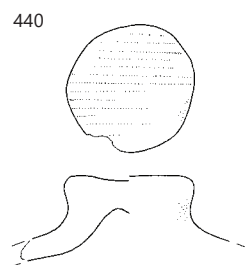
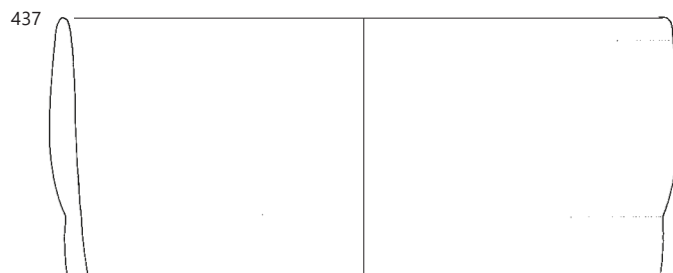

437 pod SE 402, 438–441 med in pod SE 402, 442 SE 408, 443–444 SE 409; 438 merilo 1: 3, ostalo merilo 1: 2.

445 SE 502, sek. VIII/kv. 221, inv. št. PM Mb 11359

Odlomek ostenja glinene posode; izdelava: prostoročno; barva: sivočrna; površina: glajena, luknjičava; sestava: grobozrnata; datacija: p; vel. odl. 5,0 × 5,5 cm.

446 SE 502, sek. XI/kv. 150, inv. št. PM Mb 11401

Odlomek glinene uteži s polovico polkrožne luknje skozi; izdelava: prostoročno; barva: rdečerjava; površina: zunaj glajena, razpokana; datacija: p; vel. odl. 4,3 × 4,3 cm.

447 SE 502, sek. VIII/kv. 221, inv. št. PM Mb 11352

Odlomek spodnjega dela trakastega ročaja glinene posode; izdelava: prostoročno; barva: rdečerjava; površina: hrapava; datacija: p; ohr. v. 2,6 cm, š. 4,1 cm.

448 SE 502, sek. XI/kv. 162, inv. št. PM Mb 11406

Odlomek ostenja glinene posodice; izdelava: prostoročno; barva: rjava, znotraj črn premaz; površina: znotraj glajena, zunaj hrapava; okras: vodoravno metličenje; datacija: p; vel. odl. 2,6 × 2,8 cm.

449 SE 502, sek. VIII/kv. 221, inv. št. PM Mb 11358

Odlomek ostenja glinene posode; izdelava: prostoročno; barva: rjava, znotraj sivo črn premaz; površina: rahlo hrapava; okras: navpično metličenje; datacija: p; vel. odl. 2,4 × 3,2 cm.

450 SE 502, sek. XI/kv. 150, inv. št. PM Mb 11402

Odlomek držaj glinene posode; izdelava: prostoročno; barva: črna; površina: površno glajena; datacija: p; ohr. v. 2,2 cm, š. 4,0 cm.

451 SE 502, sek. XI/kv. 164, inv. št. PM Mb 11407

Odlomek dna glinene posode; izdelava: prostoročno; barva: sivorjava, zunaj svetlo siv premaz; površina: površno glajena; datacija: p; ohr. v. 1,8 cm.

452 SE 502, sek. VIII/kv. 221, inv. št. PM Mb 11353

Odlomek ustja glinene posode; izdelava: prostoročno; barva: rjava, črna; površina: površno glajena; datacija: p; ohr. v. 1,9 cm.

453 SE 502, sek. XI/kv. 162, inv. št. PM Mb 11405

Odlomek dna glinene posode; izdelava: prostoročno; barva: rjava, znotraj črn premaz; površina: hrapava; sestava: srednje-zrnata; datacija: p.

454 SE 502, sek. XI/kv. 165, inv. št. PM Mb 11397

Odlomek ročaja glinene posode; izdelava: na vretenu; barva: rdeča, sivo črn premaz; površina: površno glajena; datacija: sr. vek.; ohr. v. 4,5 cm, š. 3,2 cm.

455 SE 502, sek. XI/kv. 149, inv. št. PM Mb 11398

Odlomek in zelo korodirana železna konica; zgoraj pravokotni, spodaj okrogli presek; datacija: ne; ohr. v. 5,3 cm.

456 SE 502, sek. XI/kv. 150, inv. št. PM Mb 11403

Odlomek glinene pečnice; izdelava: kalup; barva: rdeče rume-
na, zunaj beli emajl; površina: glajena; sestava: drobnozrnata; datacija: rec.; vel. odl. 6,7 × 3,0 cm.

457 SE 503, sek. VIII/kv. 183, inv. št. PM Mb 11225

Odlomek ustja glinene posode; izdelava: prostoročno; barva: rjavordeča; površina: površno glajena; datacija: p; ohr. v. 2,3 cm.

458 SE 503, pred kamnitim platojem, sek. VIII/kv. 214, inv. št. PM Mb 11334

Odlomek ustja z ostenjem glinenega lonca; izdelava: na vretenu; barva: rumeno rjava; površina: glajena, luknjičava; datacija: rim.; rek. pr. u. 14,0 cm.

459 SE 503, sek. VIII/kv. 182, inv. št. PM Mb 11216

Odlomek ravnega dna in ostenja glinene posode; izdelava: prostoročno; barva: rdečerjava, črna; površina: neenakomerno glajena, luknjičava; okras: metličenje; datacija: rim.; ohr. v. 4,7 cm.

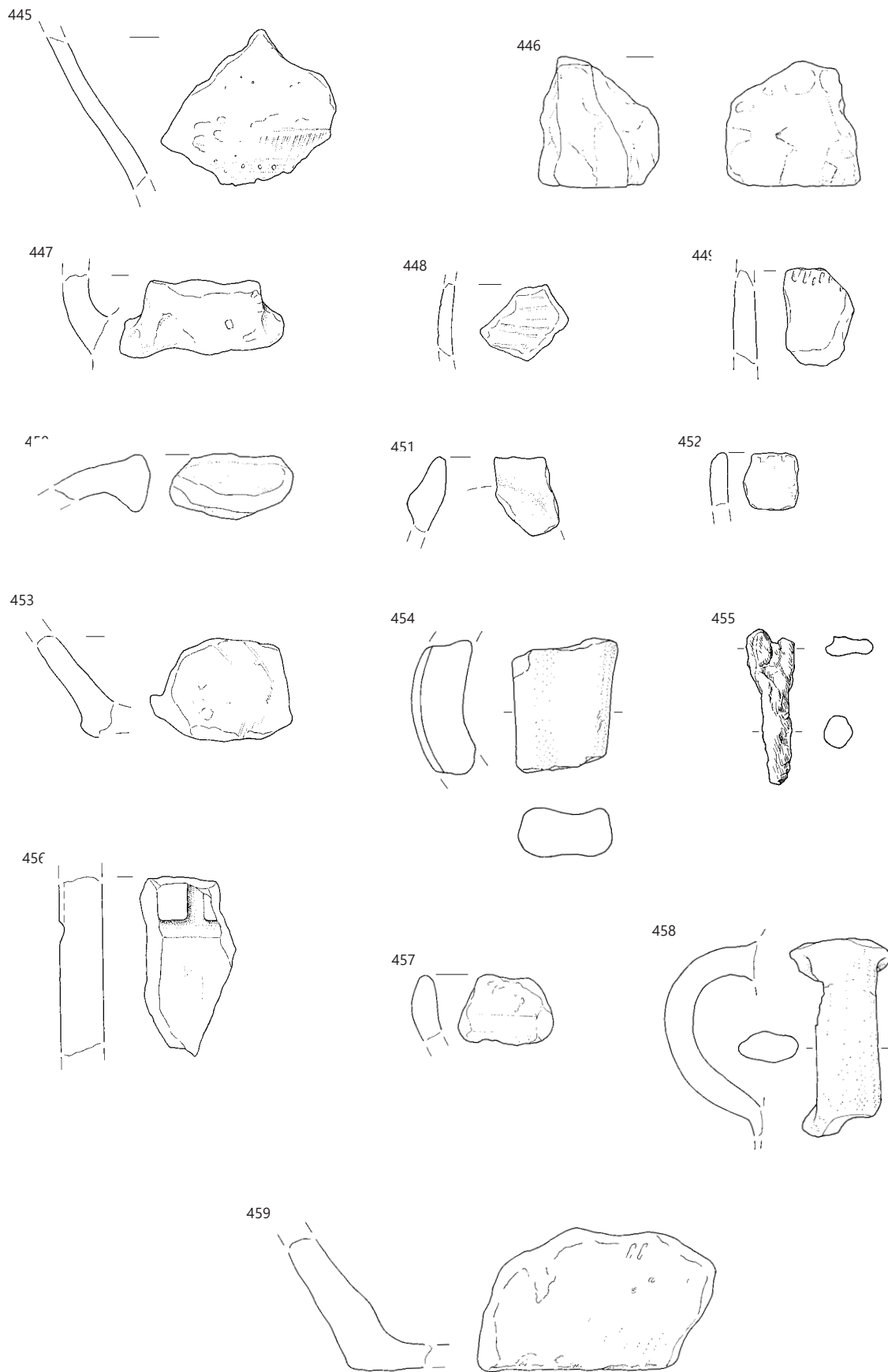

445–456 SE 502, 457–459 SE 503; merilo 1 : 2.

460 SE 503, sek. VIII/kv. 183, inv. št. PM Mb 11227

Odlomek ročaja glinene posode; izdelava: na vretenu; barva: zelena glazura; sestava: drobnozrnata; datacija: rec.; ohr. v. 6,6 cm, š. 2,1 cm

461 SE čiščenje profila, sek. IV/kv. 261, inv. št. PM Mb 9959

Odlomek ustja glinenega lonca; izdelava: na vretenu; barva: črna; površina: luknjičava; sestava: drobnozrnata; datacija: rim.; rek. pr. u. 23,6 cm.

462 SE čiščenje profila, sek. IV/kv. 261, inv. št. PM Mb 9958

Odlomek ustja glinenega lonca; izdelava: na vretenu; barva: rjava, siva; površina: gladka, luknjičava; sestava: drobnozrnata; datacija: rim.; rek. pr. u. 23,8 cm.

463 SE rušenje sektorja, bager (plin.), sek. II.-V, inv. št. PM Mb 11038

Odlomek ustja in ostenja glinenega trinožnika sklede; izdelava: na vretenu; barva: oranžna, siva; površina: luknjičava, hrapava; sestava: grobozrnata; datacija: rim.; rek. pr. u. 26,0 cm.

464 SE rušenje sektorja, bager (plin.), sek. II.-V, inv. št. PM Mb 11041

Odlomek glinenega pokrova; izdelava: na vretenu; barva: oranžna, siva; sestava: drobnozrnata; datacija: ne; rek. pr. u. 22,0 cm.

465 SE brez, sek. VI/kv. 330, inv. št. PM Mb 10696

Odlomek glinenega pokrova; izdelava: na vretenu; barva: svetlo rdeča; površina: gladka, luknjičava; sestava: srednjezrnata; datacija: rim.; rek. pr. u. 29,2 cm.

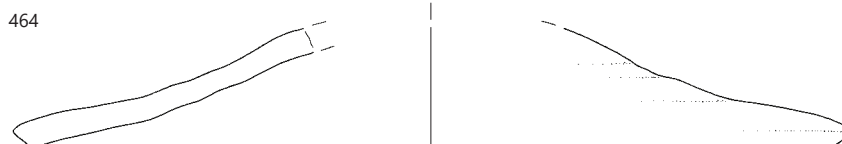
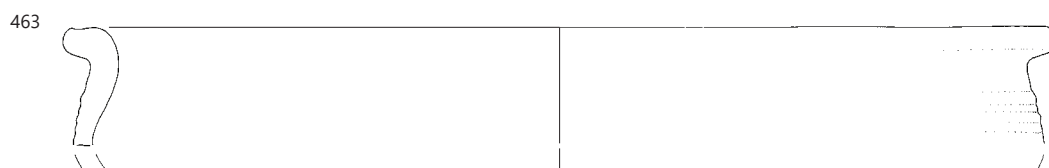
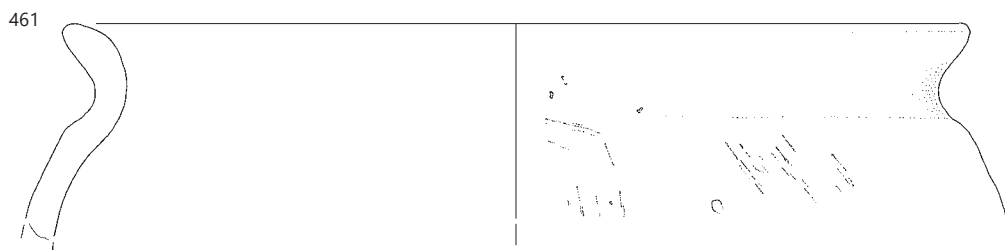
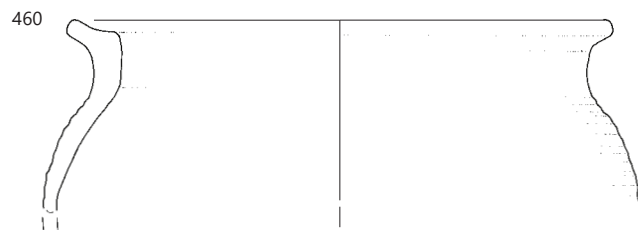

460 SE 503, 461–462 SE čiščenje preseka, 463–464 SE rušenje sektorja, 465 brez SE; merilo 1 : 2.

466 SE brez, sek. VI/kv. 330, inv. št. PM Mb 10695

Odlomek ustja z ostenjem glinene sklede; izdelava: na vretenu; barva: sivorjava; površina: gladka, luknjičava; sestava: srednje-zrnata; datacija: rim.; rek. pr. u. 32,6 cm.

467 SE rušenje stebrička, sek. IX/kv. 337, inv. št. PM Mb 10763

Odlomek ustja z ostenjem glinenega trinožnika; izdelava: na vretenu; barva: svetlo rjava; površina: gladka, luknjičava; sestava: srednje-zrnata; datacija: rim.; rek. pr. u. 25,4 cm.

468 SE brez, sek. IX/kv. 345, inv. št. PM Mb 10818

Odlomek ustja z ostenjem glinenega lonca; izdelava: na vretenu; barva: temno siva; površina: gladka, luknjičava; sestava: drobnnozrnata; okras: vodoravno metličenje; datacija: rim.; rek. pr. u. 18,4 cm.

469 SE rušenje stebrička, sek. IX/kv. 337, inv. št. PM Mb 10764

Odlomek ustja z ostenjem glinenega lonca; izdelava: na vretenu; barva: svetlo rjava; površina: luknjičava, hrapava; sestava: srednje-zrnata; datacija: rim.; rek. pr. u. 19,6 cm.

470 SE brez, sek. IX/kv. 345, inv. št. PM Mb 10819

Odlomek ustja z ostenjem glinenega krožnika; izdelava: na vretenu; barva: sivorjava, rdeč premaz; površina: gladka; sestava: drobnnozrnata; datacija: rim.; rek. pr. u. 24,8 cm.

471 SE brez, sek. IX/kv. 343, inv. št. PM Mb 10824

Odlomek ustja z ostenjem glinene sklede; izdelava: na vretenu; barva: rjava, črn premaz; površina: raskava; sestava: srednje-zrnata; datacija: rim.; rek. pr. u. 16,4 cm.

472 SE brez, sek. XI/kv. 332, inv. št. PM Mb 10808

Odlomek ustja z ostenjem glinene sklede; izdelava: na vretenu; barva: sivorjava; površina: gladka; sestava: drobnnozrnata; datacija: rim.; rek. pr. u. 19,6 cm.

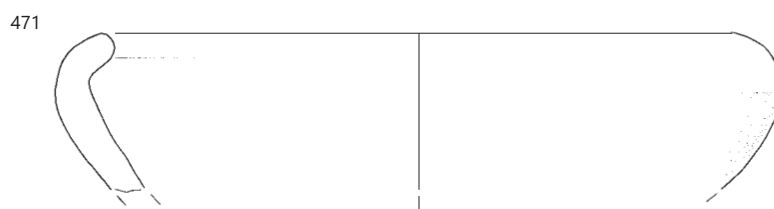
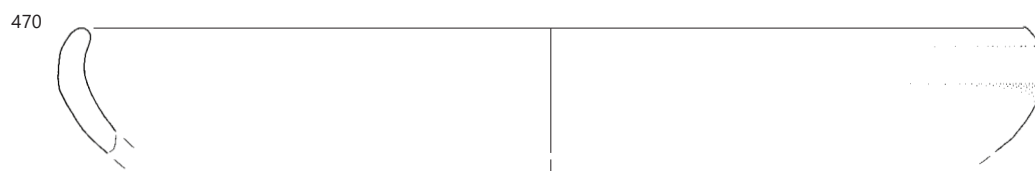
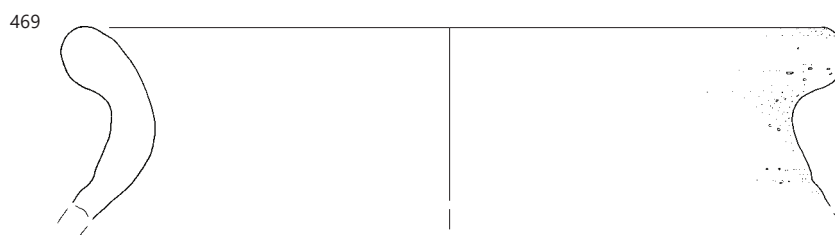
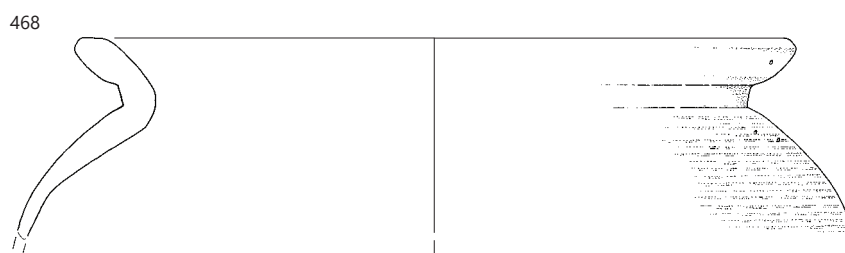
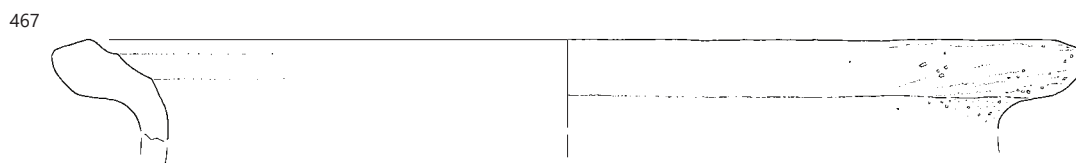

466, 468, 471–472 brez SE, 467, 469 SE rušenje stebrička; merilo 1 : 2.