

LOKA 1  
PRI BELI CERKVI

Milena Horvat, Jurij Soklič

92 Arheologija na avtocestah Slovenije

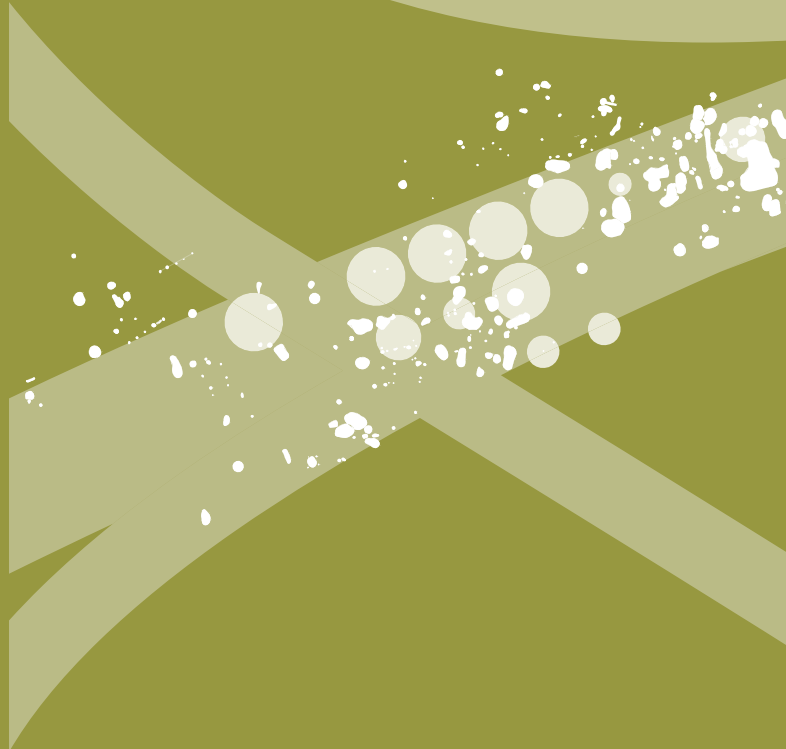



# LOKA 1 PRI BELI CERKVI

Milena Horvat, Jurij Soklič

⋮ Prispevki: Tomaž Verbič, Tjaša Tolar, Borut Tožkan



#### Uredniški odbor

- : Barbara Nadbath, glavna in odgovorna urednica
- : Bojan Djurić, strokovni svetovalec
- : Tomaž Fabec, pomočnik glavne urednice
- : Nives Zupančič, oblikovalka zbirke in likovna urednica
- : Vanja Čelin, tehnična urednica
- : Matija Črešnar, član
- : Milan Sagadin, član
- : Maša Sakara Sučević, članica
- : Katharina Zanier, članica
- : Bernarda Županek, članica

#### Izdajatelj

- : Zavod za varstvo kulturne dediščine Slovenije
- : Poljanska cesta 40, SI-1000 Ljubljana

#### Zanj

- : Jernej Hudolin, generalni direktor

#### Avtorji

- : Milena Horvat
- : Oddelek za arheologijo, Filozofska fakulteta, Univerza v Ljubljani
- : Aškerčeva 2, SI-1000 Ljubljana
- : horvatmilena22@gmail.com

- : Jurij Soklič
- : Gorazdova 17, SI-1000 Ljubljana
- : jurij.soklic@gmail.com

#### Ostali avtorji

- : Tomaž Verbič
- : Zasebni raziskovalec
- : Cesta dveh cesarjev 15a, SI-1000 Ljubljana
- : tomaz.verbic@guest.arnes.si

- : Tjaša Tolar
- : Inštitut za arheologijo ZRC SAZU
- : Novi trg 2, SI-1000 Ljubljana
- : tjasa.tolar@zrc-sazu.si

- : Borut Toškan
- : Inštitut za arheologijo ZRC SAZU
- : Novi trg 2, SI-1000 Ljubljana
- : borut.toskan@zrc-sazu.si

#### Recenzentka

- : Martina Blečič Kavur
- : Inštitut za arheologijo in dediščino, Fakulteta za humanistične študije, Univerza na Primorskem
- : Titov trg 5, SI-6000 Koper

#### Lektorica

- : Nina Krajnc (slovenščina)

#### Prevajalka

- : Maja Sužnik

#### Oblikovanje in prelom

- : Nives Zupančič

#### Tehnična priprava publikacije

- : Vanja Čelin

#### Računalniška obdelava in priprava slik

- : Jurij Soklič

#### Fotografije

- : Maja Korošec, Rafko Urankar

#### Načrt najdišča

- : Jurij Soklič, Milena Horvat

#### Geodetske izmere

- : Vizura, d.o.o., Jenkova ulica 24, SI-3000 Celje

#### Risbe predmetov

- : Natalija Grum

#### Fotografije predmetov

- : Natalija Grum

#### Spletna izdaja

#### Ljubljana, 2021

Vse edicije zbirke Arheologija na avtocestah Slovenije so brezplačne.

<http://www.zvkds.si/sl/knjiznica/saas-e-knjige>

Vse raziskave je omogočil DARS, d. d.



# Vsebina

1	Uvod <i>Milena Horvat</i>	5
2	Geografski in arheološki oris prostora <i>Milena Horvat, Tomaž Verbič</i>	6
	2.1 Opis pokrajine in lega najdišča	6
	2.2 Arheološki oris prostora	12
3	Metodologija in potek izkopavanj <i>Milena Horvat</i>	13
4	Predstavitev najdišča in rezultatov terenskih raziskav <i>Milena Horvat, Jurij Soklič</i>	15
	4.1 Stratigrafija najdišča	15
	4.2 Prazgodovinska poselitve	25
	4.3 Rimskodobne ostaline	73
	4.4 Novoveški in moderni posegi v prostor	77
5	Analize	98
	5.1 Makroskopska tehnološka analiza keramičnih zbirov <i>Milena Horvat</i>	98
	5.2 Rastlinski makroostanki <i>Tjaša Tolar</i>	105
	5.3 Živalski ostanki <i>Borut Toškan</i>	106
	5.4 Radiokarbonske analize <i>Milena Horvat</i>	111
6	Sklep <i>Milena Horvat</i>	113
7	Loka 1 pri Beli Cerkvi <i>Milena Horvat</i>	115
8	Literatura	117
9	Katalog struktur in stratigrafskih enot <i>Jurij Soklič</i>	121
	9.1 Opisi tlorisov in profilov stojk	121
	9.2 Geološke plasti in formacije	123
	9.3 Prazgodovina	124
	9.4 Novoveško obdobje, moderni čas, sedanjost (sodobnost)	179
10	Katalog gradiva <i>Milena Horvat</i>	181

⋮ Dodatek 1	228
⋮ Dodatek 2	234

228
234

# 1 Uvod

Milena Horvat

Najdišče Loka 1 pri Beli Cerkvi (odslej Loka 1 – EŠD 15511) v bližini Ruhne vasi (odslej Loka 1 – **sl. 1**) je bilo odkrito pri izvedbi arheološkega pregleda pred izgradnjo avtoceste na trasi AC Kronovo–Smednik (Djurić, Pinter 2001). Na podlagi rezultatov vrednotenja je bilo potrjeno arheološko najdišče (naselbina) na njivskih površinah južno od lokalne ceste Otočec–Ruhna vas na površini približno 9600 m<sup>2</sup> (**sl. 2**).

Območje arheološkega najdišča leži na avtocestnem odseku AC KO 17 Kronovo–Smednik med avtocestnima profiloma 69–71 oziroma 3,3+00 do 3,5+50 km (parcele št. 937, 934, 972, 972/3, 972/4 in 972/5, vse k. o. Tomažja vas (**sl. 3, 4**).

Na podlagi sklepa SAAS so bila v času od 11. 7. do 16. 9. 2002 (51 delovnih dni) in od 29. 9. do 20. 11. 2002 (18 delovnih dni) na skupni površini 12.000 m<sup>2</sup> opravljena arheološka izkopavanja, realizirana s pogodbo DARS št. 551/2001, aneks 1 št. 169/2002, aneks 2 št. 86/2003; pogodba ZVKDS, OE Novo mesto št. PA 62/2001. Za Zavod za varstvo kulturne dediščine jih je izvedla ekipa Oddelka za arheologijo Filozofske fakultete Univerze v Ljubljani pod vodstvom Milene Horvat in še dveh vodij sektorjev (dr. Katje Predovnik in dr. Borisa Kavurja) ter šestih tehnikov in 18 fizičnih delavcev.

Strokovni nadzor nad izvedbo del je izvajal pristojni konservator ZVKDS, OE Novo mesto (Uroš Bavec). Delo je spremljala tudi strokovna komisija, ki jo je izbral SAAS.

Po končani obdelavi arheološkega arhiva najdišča Loka 1 (pogodba ZVKDS št. 10–63/2016) in njegovi objavi bo gradivo na podlagi odločbe Ministrstva za kulturo Republike Slovenije predano v trajno hrambo pristojnemu Dolenjskemu muzeju v Novem mestu.

# 2 Geografski in arheološki oris prostora

Milena Horvat, Tomaž Verbič

## 2.1 Opis pokrajine in lega najdišča

Novo odkrito najdišče Loka 1 (zemljepisne koordinate  $x = 523251$ ,  $y = 80698$ ,  $z = 153$ ) leži med vasema Bela Cerkev in Ruhna vas (sl. 1), južno od lokalne ceste Otočec–Ruhna vas, v neposredni bližini reke Krke, na skrajnem zahodnem delu Krške ravnine – najjužnejše pokrajine slovenskega panonskega sveta, na predelu, kjer se Krka najbolj približa vznožju Krškega gričevja (sl. 2–4).

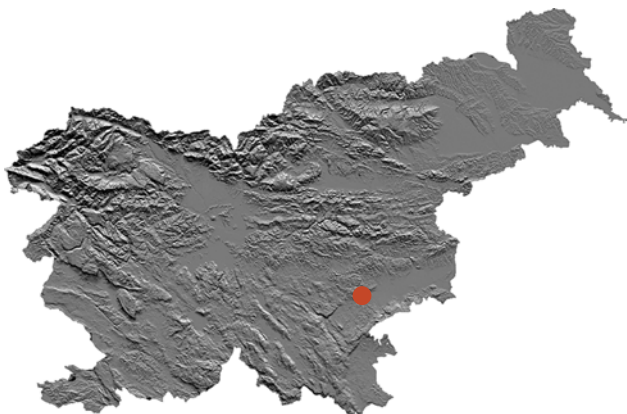

1 Geografski položaj najdišča na DMR 100; ©GURS.



2 Lega najdišča na geografski karti, merilo 1:100 000; vir: Atlas Slovenije, © Mladinska knjiga Založba, d.o.o.

Za poselitev v bronasti dobi so izkoristili vse naravne davnosti, ki jih je nudila pokrajina: dolinico Cedilnik, stalni izvir vode (v bližini Ruhne vasi) in bližino reke (Krke). Naselbina (v velikosti 9600 m<sup>2</sup>) se razprostira na osrednjem in zahodnem delu obsežnega aluvialno-proluvialnega vršaja (sl. 6), ki se nadaljuje še približno 300 m proti vzhodu od izkopne površine. Zaradi vršaja je reka Krka na tem mestu naredila zelo izrazit okljuk. Na jugu in jugozahodnem delu (izkopne površine) sega naselbina do manjše depresije, ki se je izoblikovala med sedanjo strugo reke Krke in koluvialnim pobočjem. Raziskave so dokazale, da je ta depresija starejši rokav Krke.

### 2.1.1 Geološka podoba najdišča

Najdišče se nahaja med Krko in sedanjo lokalno cesto (sl. 6). Teren je rahlo (nekaj stopinj) nagnjen od ceste proti Krki. Ob sami Krki je oblikovan naraven obrečni nasip, tako da se je med Krko in koluvialnim pobočjem oblikovala manjša depresija. Na območju s toponimom Loka (glej sl. 6, nekoliko vzhodno od lokacije izkopavanja) se na tej depresiji večkrat ob visokem vodostaju zadržuje poplavna voda Krke. Ni izključeno, da je depresija starejši rokav Krke.

Nad zahodnim delom najdišča je koluvialno pobočje, sestavljeno iz miocenskih apnencev in laporovcev ter diatomita.



3 Območje arheološkega najdišča na trasi AC Kronovo–Smednik, merilo 1:20 000; podlaga TTN5, lista G222000 in H221100 ter idejni projekt DARS; ©GURS, ©DARS.



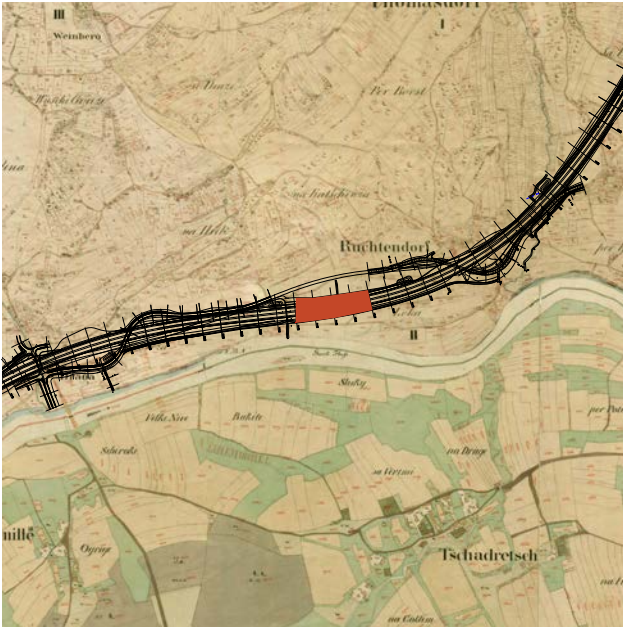

4 Območje arheološkega najdišča na Franciscejskem katastru, merilo 1 : 20 000; podlaga DOF5, list G222061A; ©GURS, ©DARS.

Nad vzhodnim delom najdišča se v koluvalno pobočje zajeđa manjša dolina. Danes po njej sicer ne teče voda, vendar njena oblika izkazuje, da je nastala kot erozijska oblika, tipična zaradi zadenjske erozije kraškega izvira. V dolinici sta dve zajetji vode (sl. 6). S tega stališča je Cedilnik lokacija, ki bi utegnila biti primerna za poselitev v različnih arheoloških obdobjih. Na aluvialni dolini Krke je Cedilnik nasul znaten vršaj (sl. 6). Morfološko in topografsko ujemanje vršaja in meandra Krke pri Lokah lahko povezujemo tako, da se je Krka s svojim meandrom umaknila proti jugu prav zaradi nasipavanja vršaja Cedilnika. V zaledju Cedilnika, proti severu na območju Vinjega Vrha, poleg omenjenih miocenskih kamnin izdajajo tudi kredne klastične kamnine in triasni dolomit.

Opis posameznih profilov na najdišču, interpretacija in razmišljanje o možnosti poselitve glede na naravne danosti na najdišču in v okolici.

Sama lokacija je z geološko-geomorfološko-hidrološkega stališča manj primerna za poselitev. Del najdišča je še danes pogosto poplavljen, če ni preplavljen, pa je razmočen od površinske in talne vode. Teren je suh le v posameznih obdobjih leta, podobno ali celo bolj zaostrene razmere pa lahko predvidevamo tudi v preteklosti.

Profil vzdolž severnega roba sektorja A kaže na kompleksen geološki razvoj (sl. 7). Na dnu sonde je drobnozrnat, pretežno dolomiten prod. Razen dolomita so še redki prodniki apnenca. Apnenec je močno korodiran, dolomit razpada v dolomitni pesek že med prsti. Ta prod je (vsaj v vrhnjem delu) bolj ali manj zaglinjen, lahko ga imenujemo



5 Pogled na naselbino ob zaključku izkopavanja (foto R. Urankar).

tudi pedološki horizont BCb. Nad zaglinjenim prodom so pokopana rezidualna tla, Ab horizont. Navzgor sledi koluvijski oziroma koluvijski horizont tal. Koluvijski material je polzel ter se izpiral s pobočja, njegova struktura je meljasta, vsebuje do 20 % gline (kvalitativna ocena na podlagi prstnega preizkusa). Nad njim je horizont, ki je nastal z mešanjem koluvijskega materiala in poplavnega sedimenta Krke. V vrhnjem delu horizonta so obdelovalna tla (Ap).

Plast SE 22 ima v sektorjih D, C v severnem delu profila (na vzhodnem robu sektorja D (sl. 7) in v odkritem tlorisu (sl. 8)) jasno upognjeno (sinklinalno) obliko v smeri sever-jug: na severu se dviguje proti koluvijskemu pobočju, proti jugu pa proti Krkinemu obrežnemu nasipu. Plast je izrazito temne barve (10YR3/2). Geometrija te plasti se ujema z geomorfološki oblikami: koluvijskim pobočjem, obrežnim nasipom Krke in morfološko depresijo med obema. Morfološka depresija se ujema z upognjeno temno plastjo (SE 22). Plast SE 22 je nastajala v relativno bolj vlažnih razmerah. Material je v to depresijo prihajal kot poplavni sediment Krke in kot izpran koluvijski material. Vsekakor razmere na tej plasti niso bile ugodne za naseljevanje, gledano v primerjavi z ožjo okolico (npr. dolinico Cedilnik).



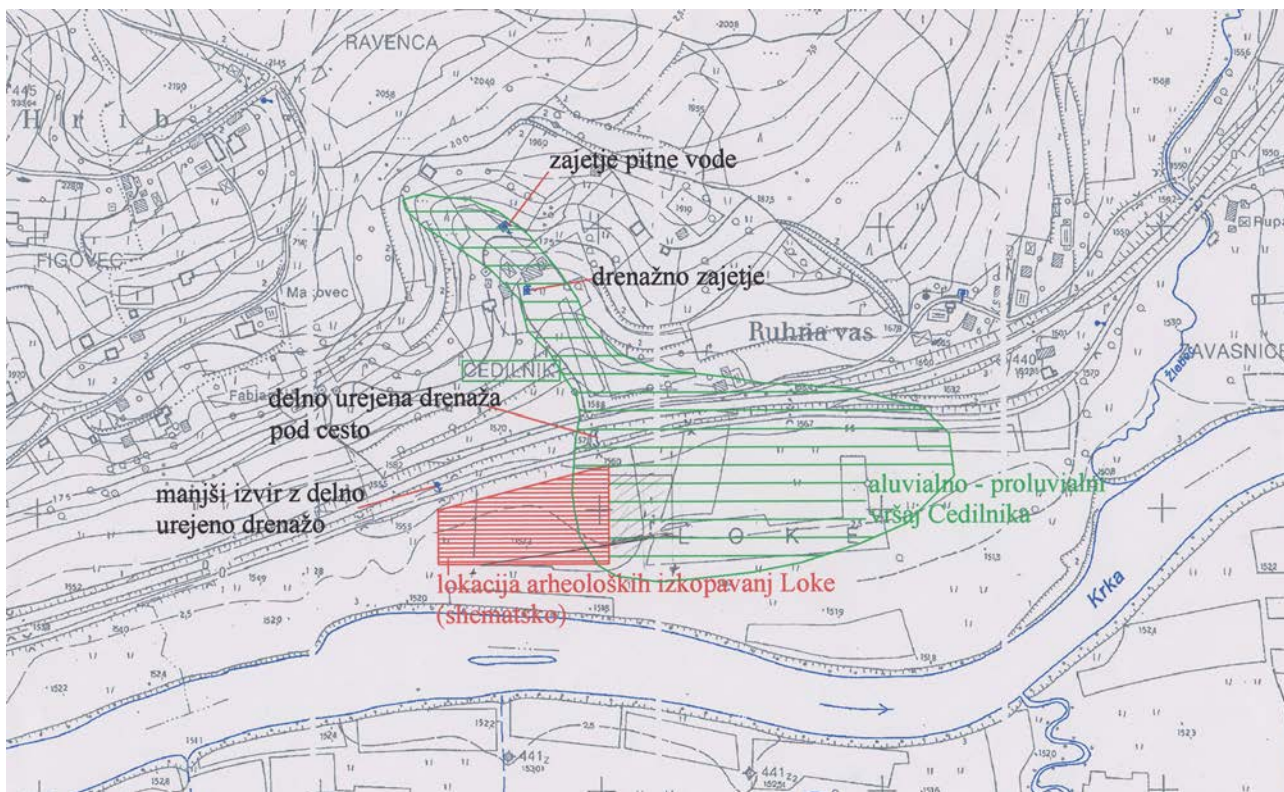

6 Lokacija arheološkega najdišča Loka 1 (shematsko).

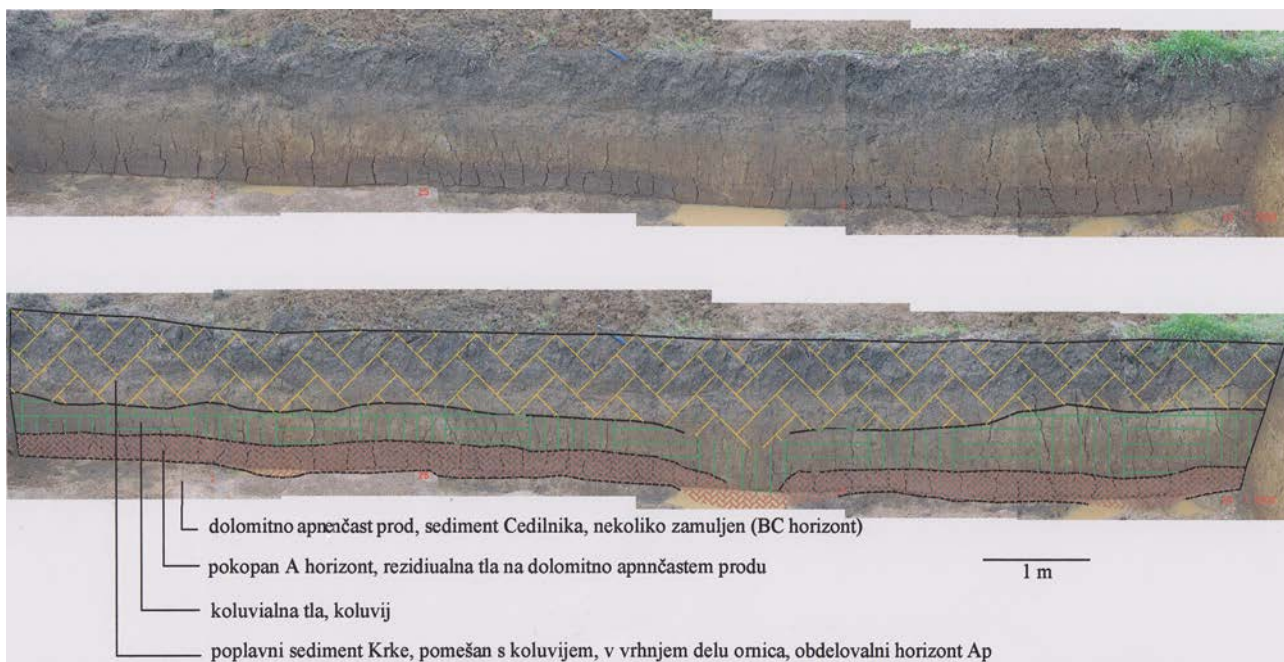

7 Profil vzdolž severnega roba sonde v sektorju A. V talnini je drobnozrnat dolomitno-apnenčast prod. Dolomit je močno preperel in razpada v dolomitni pesek (Zogovičev efekt). Sediment Cedilnika. Prod je zaglinjen, s pedološkim terminom bi ga lahko opisali kot pokopan BC horizont. Nad njim so rezidualna tla, Horizont A. Potencialna hodna površina. Navzgor sledi koluvialna plast. Na vrhu je plast, v kateri lahko opazujemo koluvialni material (poljenje s pobočja) in poplavni sediment Krke (nastal ob zelo visokih vodah). Vrhnji del plasti je omica, obdelovalni horizont Ap. V osrednjem delu opazujemo upognjenost vseh plasti. To je verjetno posledica nastajanja pedogenega žepa. Profil je visok okoli 1,5 m in dolg 12 m.





**8** Pogled na najdišče (sektorja D in C) proti jugozahodu. Razločno opazna je upognjena stratigrafija temne plasti 2 oz. SE 22 (glej sl. 7) med Krko in njenim obrežnim nasipom na jugu ter koluvialnim pobočjem na severu. Upognjena stratigrafija je poudarjena z modro črto. Interpretacija je v tekstu.

Plasti v sektorju F (sl. 10–15), neposredno pod dolinico Cedilnik, dajejo odgovor na geološko-geomorfološko-hidrološki razvoj prostora na najdišču in v neposredni okolici. Na tlorisu, povsem na severnem robu sektorja F, lahko opazujemo številne leče proda (sl. 10–12, 16). Prodniki (veliki večinoma 1–5 cm in zelo slabo zaobljeni) v teh lečah so večinoma prekriti s sigastimi oblogami. Voda, ki jih je nasula, je morala biti izrazito prenasočena s  $\text{CaCO}_3$  (pri površinskih pogojih), da so se na njih lahko nabrale sigaste obloge. To nakazuje na izvor vode iz kraškega izvira. Voda, ki je nasula te prodne leče, je iz kraškega izvira tekla proti jugu proti Krki. Ob tej poti je nasula obsežen aluvialno-proluvialni vršaj (sl. 6), ki se razteza še približno 300 m proti vzhodu. Krka



**10** Severni del sektorja F vrh aluvialno-proluvialnega vršaja Cedilnika. Leče proda, sedimenti Cedilnika, se pojavljajo med temnim glinasto-meljastim sedimentom. Razlaga je v tekstu.



**9** Del profila vzdolž severnega roba sektorja D. Plast 1 (SE 26) je marmorirana ilovica, barva 5Y4/2. Plast 2 (SE 22) je muljasta (po kvalitativni oceni 40 % gline, 50 % melja, do 10 % drobnega peska), barva 2,5Y3/2. Pretežno poplavni sediment. Plast 3 (SE 8) je nekoliko bolj meljasta, bolj oksidacijsko okolje (barva 2,5Y4/2) kot plast 2. Plast 4 (SE 3) ima podobne strukturne značilnosti kot plast 3. Plast 5 (SE 2) je obdelovalni horizont Ap – ornica.

je zaradi nasutega materiala pod vršajem naredila dokaj izrazit okljuk.

Nekoliko dvignjeno aluvialno področje vršaja Cedilnik (na tem mestu na 153 m nadmorske višine) je bilo varno pred pogostimi (vsakoletnimi?) poplavami Krke in je bilo primerno za kmetijske površine. Novoveški drenažni jarki (sl. 13–16) to potrjujejo. Ta drenaža kaže na zaščito pred razlivanjem vode oziroma pretirano namočenostjo.

Glede na naravne danosti (stalen izvir vode, varen položaj pred poplavami Krke, cesta) je bila dolinica Cedilnika (severno od izkopnega polja) s pripadajočimi rodovitnimi površinami na področju aluvialnega vršaja (na severnem delu sektorjev G, H, J) primerna lokacija za poselitev (sl. 6) tako



**11** Leča proda med temnim (10YR3/2) glinasto-meljastim materialom.



v prazgodovinskem in rimskem kot novoveškem času. To dokazuje novoodkrita bronastodobna naselbina. Geološke in geomorfološke razmere, pa tudi arheološke najdbe na najdišču in okolici (v Ruhni vasi) nakazujejo na možnost, da je bilo območje aluvialno-proluvialnega vršaja Cedilnika (na

tem mestu na 153 m nadmorske višine – sl. 6) v rimskem (rimskodobne najdbe) in novoveškem času (drenažni jarki – sl. 13, 15) načrtno vzdrževano kot kmetijsko zemljišče. Ostale lokacije na najdišču in v okolici so s stališča naravnih danosti manj primerne za poselitev ali kmetijsko obdelavo.



**12** Prodniki iz prodnih leč: litotamnijski apnenec, lapornat apnenec s fosili, dolomit, roženec. Večina prodnikov je »oblepljenih« s sigasto oblogo. Ta ima pogosto koncentrično zgradbo.



**14** Dno enega izmed drenažnih jarkov: kosi apnenca, posamezni kosi kulturnega materiala v peščenen, delno že zamuljenem (vpliv pedogeneze) materialu.



**13** Peščen material s prodniki in odlomki keramike ob odvodnem drenažnem jarku. Pesek je karbonaten, njegov izvor je kraški izvir Cedilnik.



**15** Distalni, južni del enega izmed drenažnih jarkov. Dno jarka je temna muljasta plast. Vzdrževanje drenaže na tem območju implicitno kaže na kmetijsko izrabo tal v tedanjem času.



današnja drenaža pod magistralno cesto, voda delno usmerjena v globlje vodonosne plasti

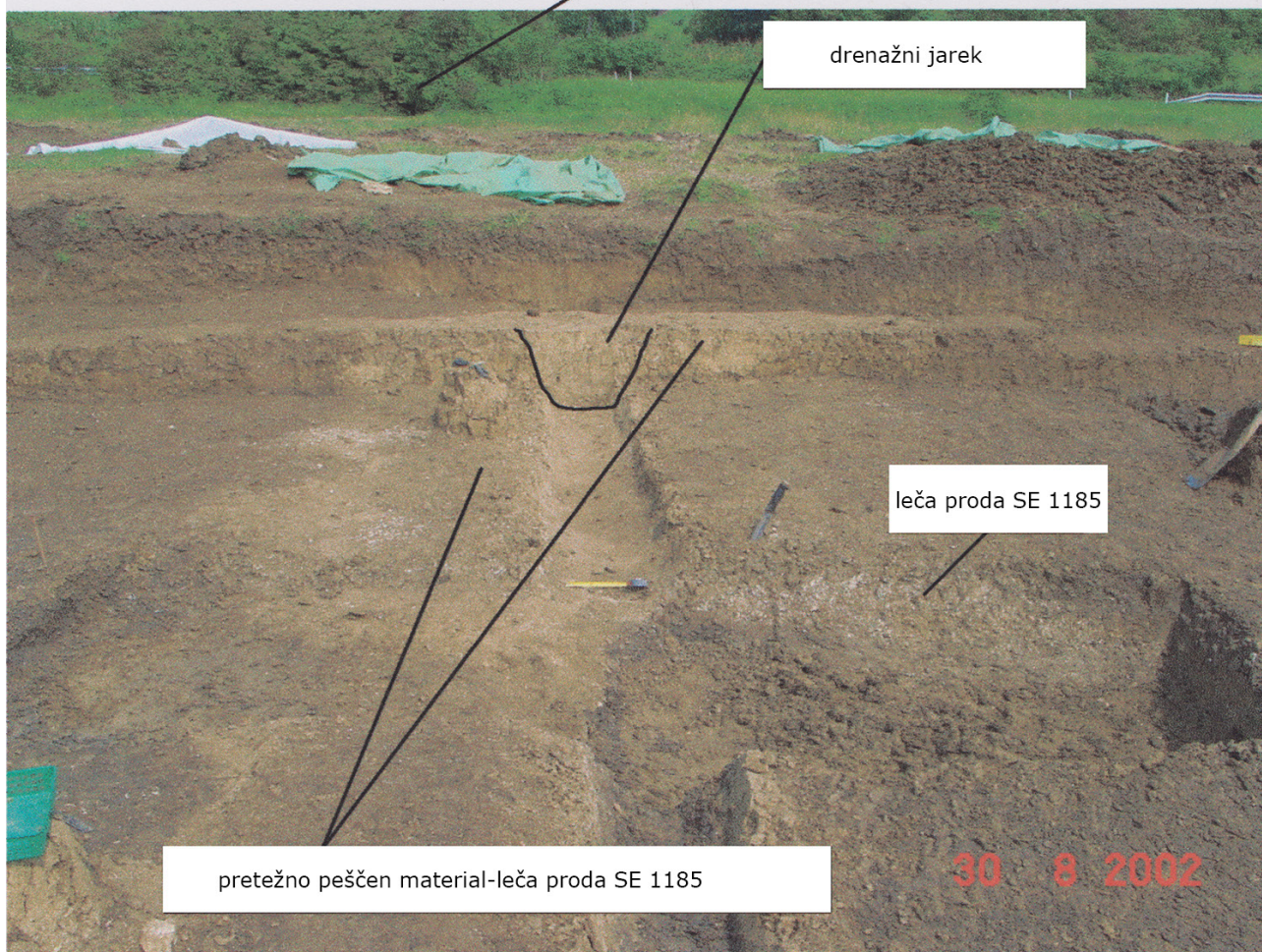

16 Eden izmed drenažnih jarkov, pogled proti severu, tik pod lokalno in magistralno cesto. Leče proda (SE 1185) so starejše od drenaže in nakazujejo na naravno odvodnjavanje.

## 2.2 Arheološki oris prostora

### Arheološka najdišča v okolici in zgodovina

Najdišče Loka 1 leži med vasema Bela Cerkev in Ruhna vas tik ob zavarovanem arheološkem območju Vinji Vrh–Šmarjeta (EŠD 815), na rahli vzpetini v bližini reke Krke, južno od rimske ceste *via publica Emona–Siscia*.

Podobo poselitve neposredne okolice najdišča (Loka 1) skozi različna časovna obdobja izkazujejo številna arheološka najdišča, ki so bila odkrita predvsem ob gradnji avtocestnih povezav v smeri Ljubljana–Zagreb leta 1959 in ob gradnji nove avtocestne povezave leta 2003 (pod okriljem posebne skupine SAAS). Najdišča si sledijo v smeri zahod–vzhod:

Kronovo – pri profilu 911 avtomobilske ceste na zahodnem robu parcele št. 673, k.o. Družinska vas, je vidna rimska cesta, sestavljena iz drobnejšega kamenja (Urleb 1960, 303).

Požarnice pri Družinski vasi – najdišče se nahaja med krajeva Dolenje Kronovo in Družinska vas. Ob gradnji ceste Ljubljana–Zagreb leta 1959 so bile odkrite rimskodobne najdbe (v literaturi znano pod imenom Družinska vas – raziskave je vodil P. Petru). Raziskave leta 2002 so odkrile sledi prazgodovinske ceste, rimskodobne naselbine iz časa prve polovice 2. stoletja in druge polovice 4. stoletja n. š. (mogoče gre za kompleks *ville rustice*) (Tica 2003a, 226–228).

Draga pri Beli Cerkvi – arheološko najdišče je bilo odkrito že pri gradnji ceste Ljubljana–Zagreb leta 1959. Raziskave v letih 2002 in 2003 so razkrile, da je bil prostor strjeno poseljen od mlajše kamene, bronaste in železne dobe ter skozi vse rimsko obdobje (naselbina z grobiščem od 1. do 4. stoletja n. št.) in srednji vek do danes (Križ 2003a, 124–125).

Loke 2, zahodno od vasi Bela Cerkev – nižinsko naselje s pramenasto keramiko iz pozne zgodnje bronaste dobe in prehoda v srednjo bronasto dobo je bilo odkrito leta 2003 (Kruh 2003, 179, 180).

Dolge Njive pri Beli Cerkvi – v starejši železni dobi so bile na mestu poznobronastodobnih struktur postavljene tri gomile. V rimskem času je bila postavljena naselbina obcestnega značaja z jedrom na območju arheološkega najdišča Draga. Zadnjo fazo predstavlja cesta (srednjeveška in novodobna), ki je vodila iz vasi Bela Cerkev do reke Krke (Mason 2003, 119, 120).

Loka 1 pri Beli Cerkvi – odkrito pri terenskih pregledih leta 1999 v zvezi z izgradnjo avtoceste AC Kronovo–Smednik. Bronastodobna naselbina (uvrščena v fazo pramenaste keramike) na površini približno 9600 m<sup>2</sup> se nahaja južno od

lokalne ceste Otočec–Ruhna vas (Horvat 2003, 43–49). Razpršene najdbe v višje ležečih plasteh dokazujejo izrabo prostora tudi v rimskem, novoveškem in modernem času.

Ruhna vas – zahodno od vasi so odkrili žgan grob, obdan z apnenčastimi ploščami. Najdbe hrani lastnik njive (Urleb 1960, 304).

Stranje pri Škocjanu – z gradnjo avtoceste Ljubljana–Zagreb (1959) severno od vasi Stranje, 40 m za mostom avtomobilske ceste med Ruhno vasjo in Stranjami, je bil uničen antični del najdišča (stavba in precejšen del grobišča – Petru 1960, 305). Izkopavanja leta 2002 so razkrila stavbo večjega gospodarskega kompleksa in več grobov iz rimskega obdobja (Tica 2003b, Stranje, 249, 250).

Med vsemi omenjenimi najdišči je pomembno (gledano s stališča najdišča Loka 1) predvsem najdišče Loke 2 (pri Družinski vasi – rezultati predstavljeni v doktoratu Kruh 2019), ki skupaj z Loko 1 (pri Beli Cerkvi, rezultati raziskav bodo predstavljeni v zbirki Arheologija na avtocestah Slovenije) prispeva pomemben doprinos k osvetlitvi problema horizonta pramenaste keramike na področju jugovzhodnih Alp in Dolenjske v času pozne zgodnje bronaste dobe in prehodnega obdobja v srednjo bronasto dobo.

# 3 Metodologija in potek izkopavanj

Milena Horvat

Izkopno polje je bilo razdeljeno na 10 sektorjev (sek. A–K) v velikosti 20 × 60 m, na katerih je bil po strojni odstranitvi ornice in predhodnem pregledu z detektorjem kovin predviden ročni izkop. Strojno in ročno izkopana zemljina je bila deponirana na dveh skrajnih parcelah (št. parcel 927/5 in 973). Pred strojno odstranitvijo ornice je bila na vsej površini izpeljana zakoličba terena I. reda na kvadrante velikosti 20 × 20 m, zatem pa zakoličba na kvadrante velikosti 4 × 4 m (osi mreže v državnem koordinatnem sistemu – sl. 17). Vse meritve na terenu so se izvajale z elektronskim tahimetrom, geodetske meritve pa so bile obdelane v programu AutoCAD. Zabeleženi podatki o terenu in izkopanem gradivu so bili vnešeni v enotno informacijsko podatkovno bazo, narejeno v programu Excel. Vsaka stratigrafska enota je bila na terenu dokumentirana v vseh klasičnih oblikah, tj. od opisa do risbe in fotografije, vključno z najdbami in vzorci. Zaradi pojavljanja izjemnega števila arheoloških struktur (odkritih je bilo več kot 970 jam za stojke) je bila uporabljena v nekaterih primerih fotografija z digitalnim fotoaparatom kot osnova za grafično dokumentiranje. V ta namen so bile izdelane fotoskice, ki so bile opremljene z vsemi potrebnimi metričnimi podatki za metrično in arheološko obravnavo in vrednotenje. Ves čas izkopavanj je potekala tudi primarna obdelava najdb (pranje, grobo sortiranje) in prva kvantifikacija izkopanega gradiva. Za vkope je bila uporabljena metoda mokrega sejanja.

Ob zaključku raziskav je bilo opravljeno tudi fotografiranje celotne raziskane površine z balonom s srednjih višin z 20–30% prekrivanjem (delo je izvedel R. Urankar). Končni rezultat je bila merska fotografija celotnega najdišča v merilu 1 : 200 (sl. 5). Z digitalno obdelavo fotografij je bilo omogočeno natančnejše in učinkovitejše prepoznavanje struktur (predvsem obrisov jam stojk), ki so bile v času raziskav spregledane.

Za naravoslovne analize so bili izdvojeni vzorci sicer redko ohranjenih (zaradi kislosti dolenske zemlje) organskih ostankov (predvsem lesnega oglja in kosti).



- raziskano območje
  - presek (P)
  - testni jarek (TJ)
- A-K sektor 20 x 20 m  
kvadrant 4 x 4 m

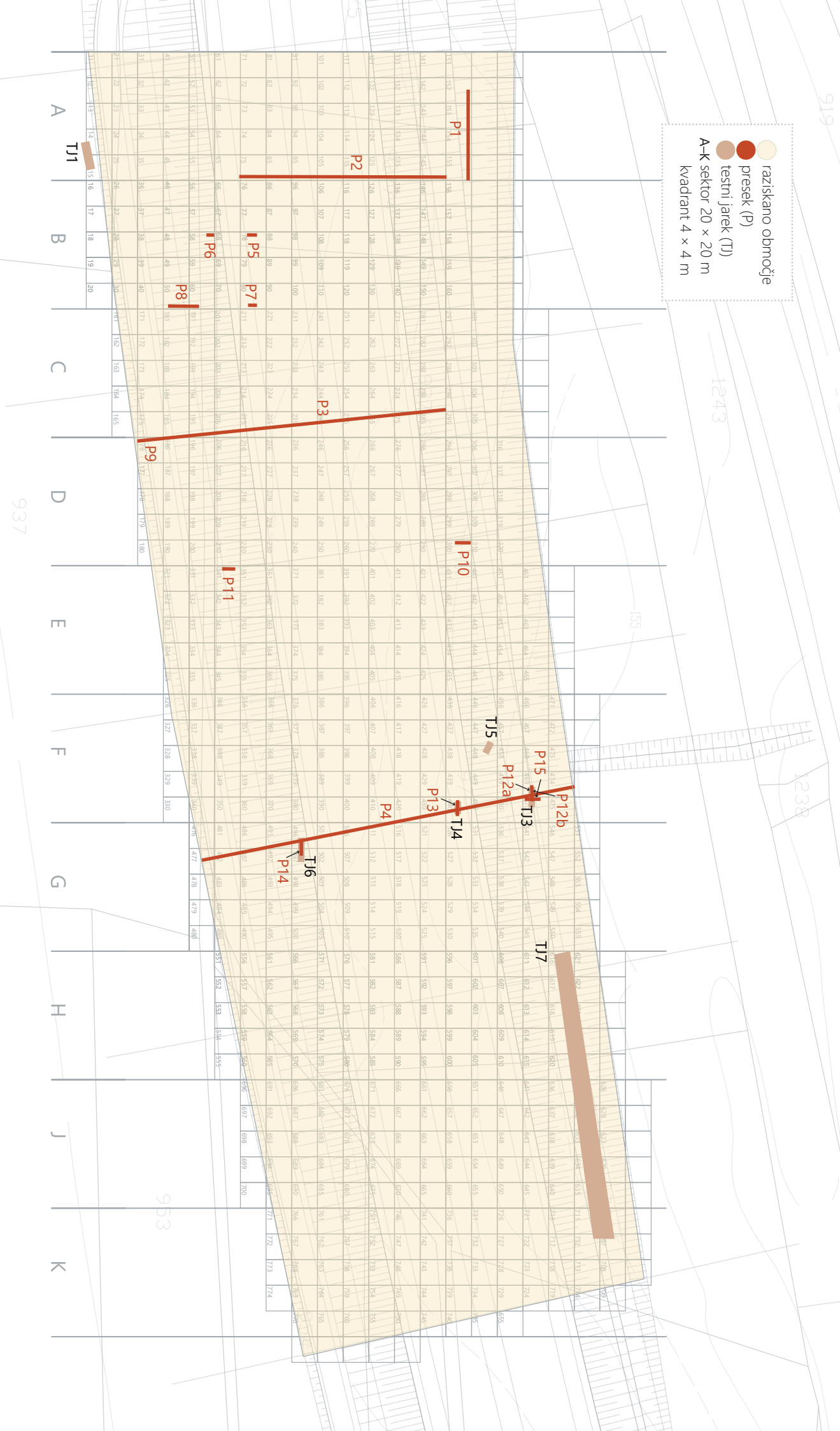

17 Sektorska razdelitev najdišča in lokacija presekov. Merilo 1 : 750.

# 4 Predstavitev najdišča in rezultatov terenskih raziskav

Milena Horvat, Jurij Soklič

Na najdišču Loka 1 je bila odkrita obsežna bronastodobna naselbina, pripisana horizontu pramenaste keramike in skromne rimskodobne in novoveške sledi ter sledi modernega časa, povezane s kmetijsko dejavnostjo (drenažni jarki, parcelna meja, cesta) (sl. 17, 19).

Z arheološkimi raziskavami leta 2002 smo raziskali približno polovico obsežnega bronastodobnega najdišča. Po naši oceni se najdišče širi še proti severu in vzhodu. Zanesljivo je ugotovljen južni, zahodni in vzhodni rob naselbine. Na področju sektorjev F–K (na severnem delu izkopnega polja) se naselbina zagotovo nadaljuje proti severu, saj je v sektorju F (ob skrajnem severnem robu izkopnega polja) bila odkrita vrsta stojk južne stene objekta, ki se nadaljuje izven severne meje izkopnega polja (pripisali smo ga skupini objektov XII). Podobno velja za objekt 14 v sektorju J (ob severnem robu izkopnega polja) v skupini objektov XI (sl. 18, 19). Objekt 34 skupine objektov X na vzhodnem robu naselbine, katerega tloris je le delno ohranjen, je bil poškodovan s posegi v modernem času (s poljsko potjo, ki je bila v začetku 20. stoletja urejena na tem območju – povezovala je lokalno cesto pod vasjo Ruhna z reko Krko).

Na kompozitnem načrtu najdišča so predstavljene bronastodobne strukture in strukture modernega časa. V rimskem času ni ohranjenih struktur – gre le za razpršene keramične najdbe v plasti. Strukture poznosrednjeveško- in novoveškega ter modernega časa so se ohranile v sektorjih F in G (sl. 18, 19).

## 4.1 Stratigrafija najdišča

Na stratigrafijo najdišča Loka so vplivali reka Krka z oblikovanjem rečne doline, nagib terena od Krke proti severu in kraška izvira v dolini Cediinika (glej Geološka podoba najdišča, tu str. 6) ter različni posegi oziroma izraba prostora v preteklosti.

Pod sedanjo hodno površino SE 1 se je nahajala recentna ornica SE 2, temno rjava drobljiva plast, ki je prekrivala celotno izkopno površino. Debelina orice je na višje ležečem severnem delu znašala do 40 cm, v nižje ležečem južnem

pa zgolj 20 cm. Večji del plasti je bil pred pričetki del strojno odstranjen. V preostanku plasti SE 2 so bile ohranjene najdbe poznoveškega in modernega časa ter sodobnosti.

Pod SE 2 je sledila temno sivkasto rjava plast (nekdanje ornice) SE 3, po strukturi podobna plasti SE 8. Dokumentirana je bila predvsem v sektorjih B, C, D in E, F, G (sl. 52). Nahajala se je pod SE 2 in nad SE 8. Debelina plasti se spreminjala predvsem v v severnem delu sektorjev F in G, kjer je bila debela od 5 do 10 cm. Njena debelina je naraščala proti vzhodu in zahodu (na 35 cm). Sprememba debeline je posledica padanja terena proti zahodu in vzhodu. V plasti SE 3 so bile odkrite najdbe iz časa poznoviskosrednjeveškega in visokonovoveškega obdobja.

Z recentno ornico SE 2 in nekdanjo ornico SE 3 na najdišču Loka 1 je povezan izkop treh drenažnih jarkov SE 1010, SE 1006, SE 1020 (najmlajši od treh jarkov) in parcelne meje SE 1002 ter najmlajšega jarka SE 1011 za telekomunikacijski kabel (izkopan po letu 1950). Jarke SE 1010, SE 1006, in SE 1020 lahko povežemo s poljedelskimi posegi (drenažo), jarek SE 1002 pa s parcelacijo (sl. 52, 2. del; in tlorisi in profili jarkov – sl. 54–56). Odkriti so bili v sektorjih F in G. Drenažni jarki SE 1010, SE 1006 in SE 1020 so potekali v smeri sever–jug vzdolž celotne širine izkopnega polja od kvadrantov 474 in 475 (na severu) do 477 in 478 (na jugu). Na jugu se je izven izkopnega polja nadaljeval le jarek SE 1020. Jarka SE 1010 in SE 1006 sta se zaključila v kvadrantu 482. Najstarejši jarek SE 1010 je bil izkopan kmalu po začetku odlaganja plasti SE 3 v zgodnje- in visokonovoveškem času (sl. 56–58, 61) in je po vsej verjetnosti istočasen z izkopom parcelne meje SE 1002. V času poznega novega veka (v času nalaganja »mlajšega« dela plasti SE 3) je nastal jarek SE 1006 (sl. 56, 60, 61). Njegov izkop je v dolžini približno 6 m (kvadranti 511/1, 506/1,4 501/3) presegal in poškodoval parcelno mejo SE 1002 (sl. 56). V času njegovega izkopa parcelna meja (SE 1002) in drenažni jarek SE 1010 nista več delovala. Radiokarbonska datacija oglja, vzetega iz polnila (SE 1019) jarka SE 1020 v kvadrantu 450/3 (vzorec LTL 17651A, sl. 61), pa tudi tloris in prečni profili jarka (sl. 56) dopuščajo verjetnost, da gre za najmlajši drenažni jarek, izkopan v prvi četrtini 20. stoletja, neposredno pred pričetkom nalaganja ali pa že v času odlaganja plasti SE 2 (sl. 10, 57, 58). Od kvadranta 501/3 do kvadranta 487/2 je jarek SE 1020 poškodoval desno steno jarka SE 1002, od kvadranta 492 pa

- raziskano območje
- bronasta doba
- novi vek - moderni čas - sodobnost

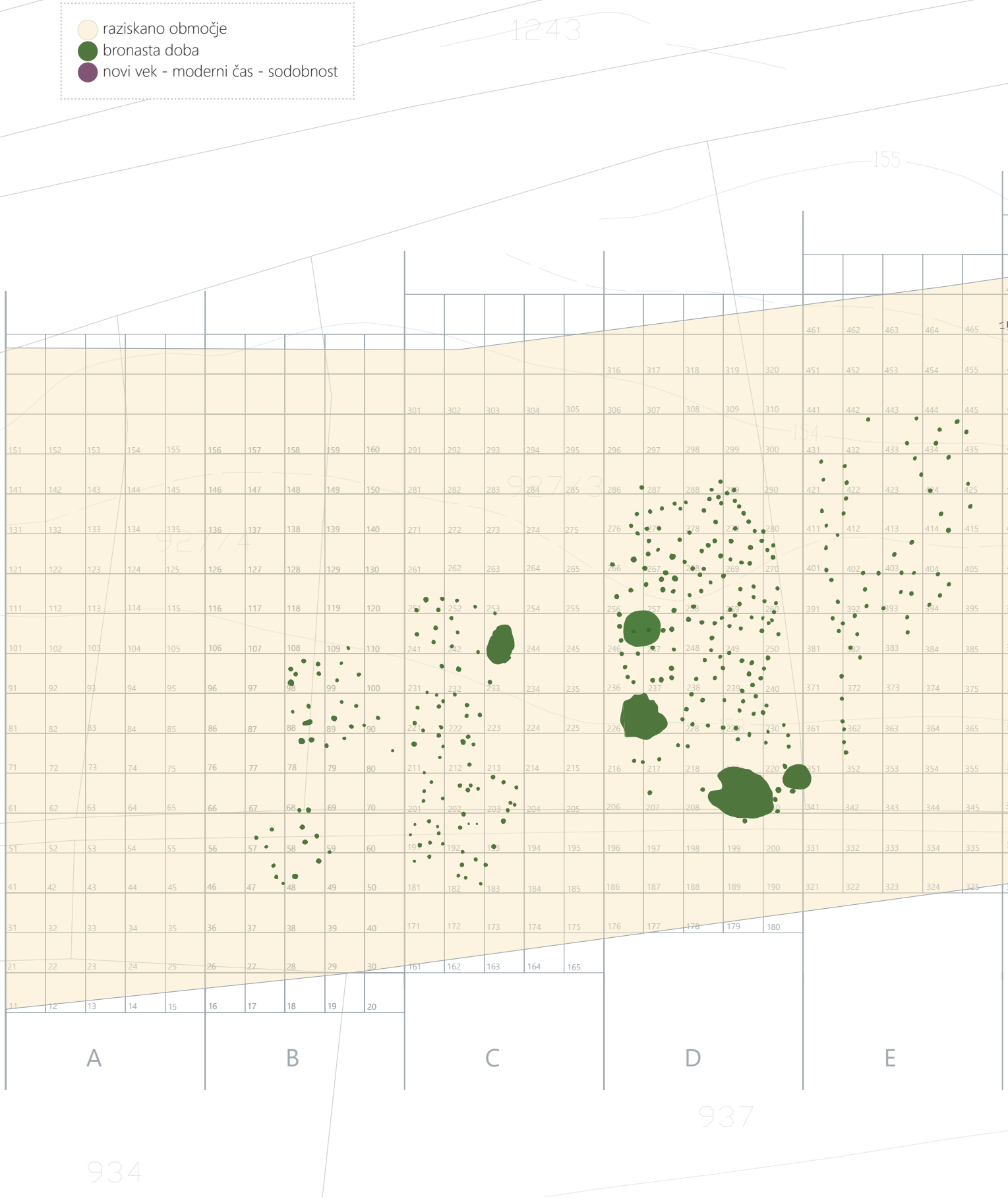

18 Kompozitni načrt najdišča s strukturami. Merilo 1 : 500.

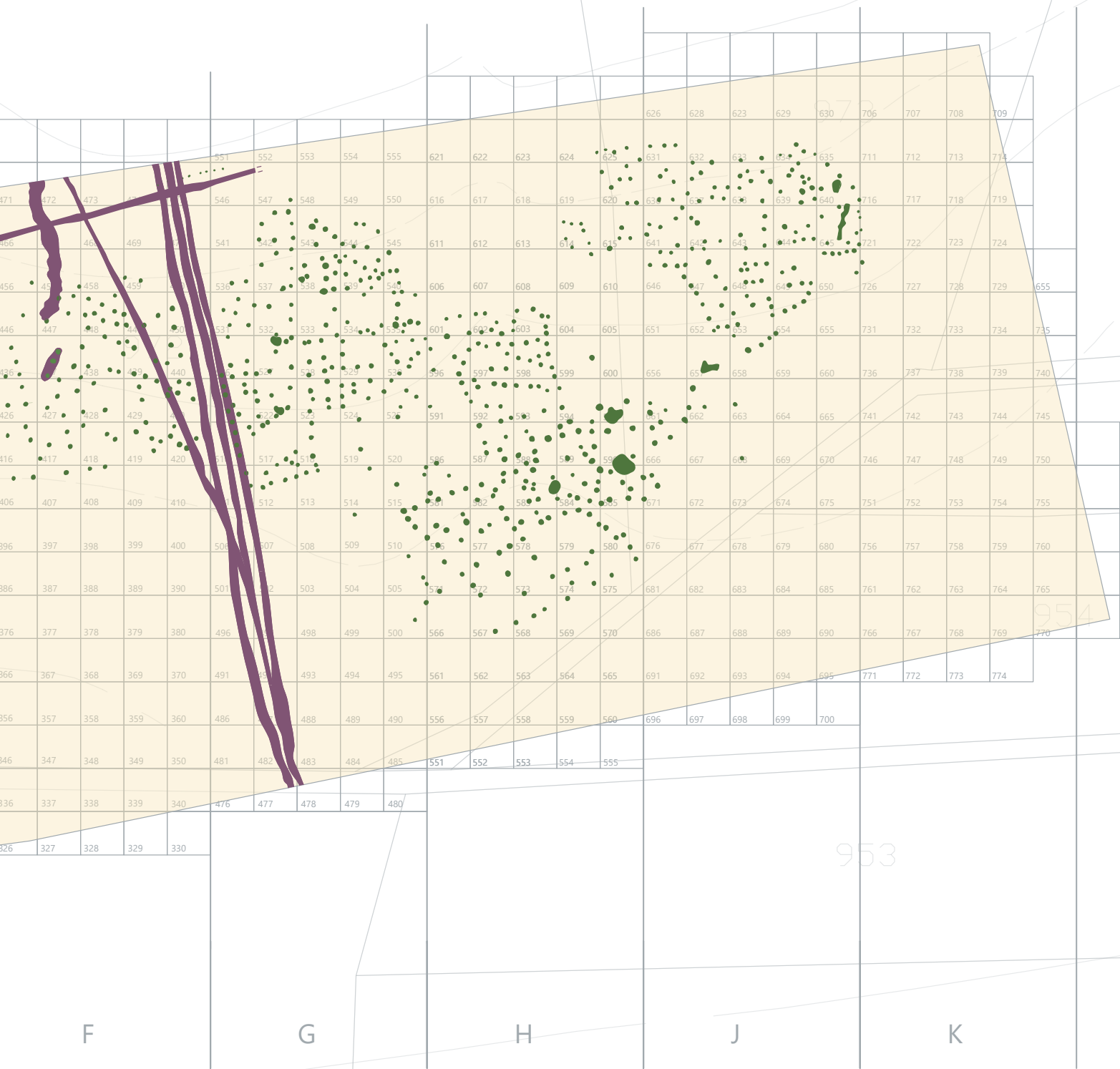

1243

- raziskano območje
- bronasta doba
- novi vek - moderni čas - sodobnost
- I-XII skupina objektov
- 1-37 številka objekta
- meja naselbine

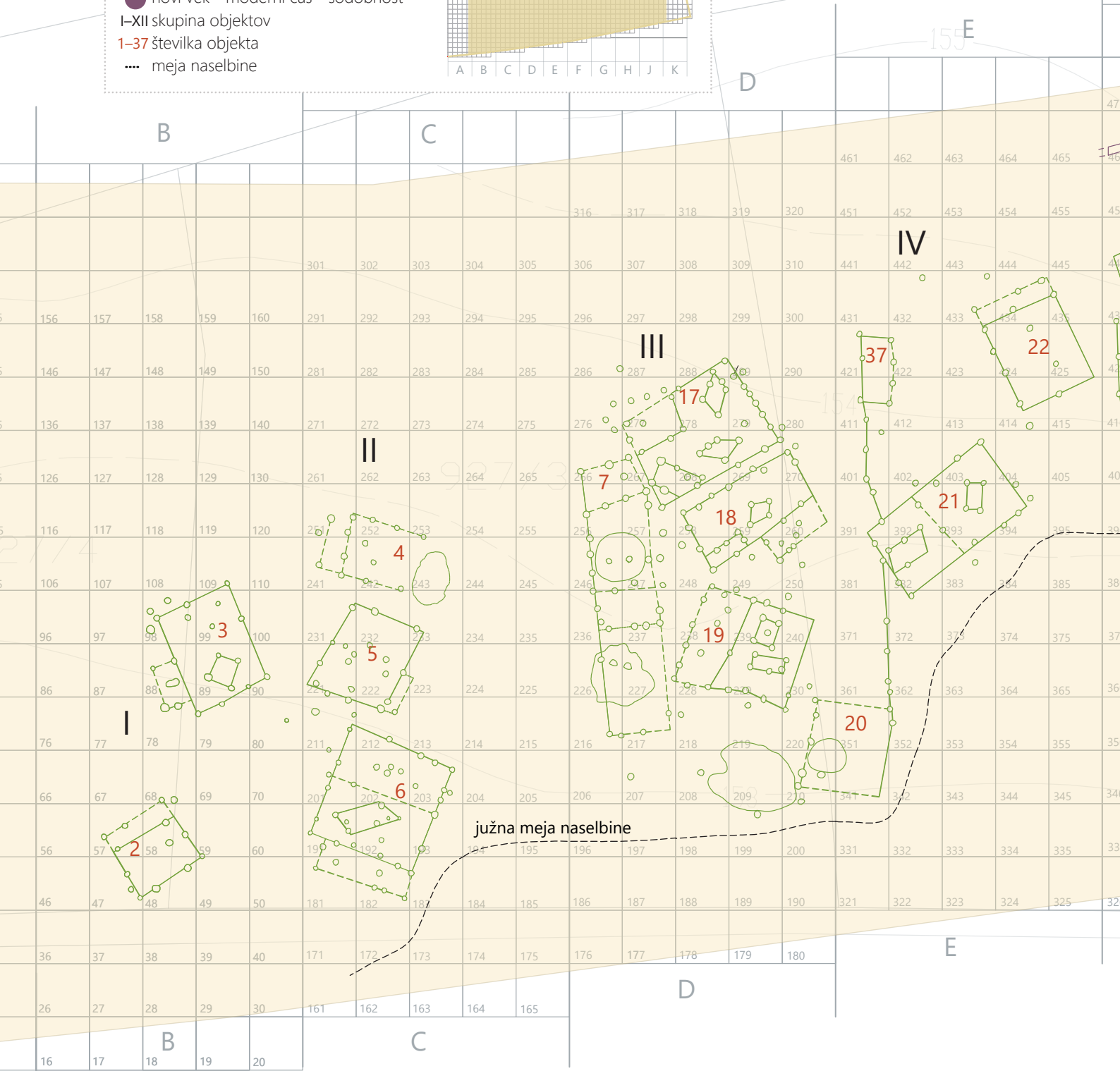
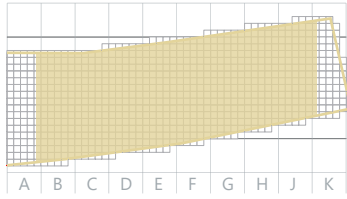

19 Detajlni kompozitni načrt z interpretacijo objektov. Merilo 1 : 400.





953

- SE 2 – temno rjava plast, ornica
- SE 3 – temno sivkasto rjava plast nekdanje ornice, novi vek
- SE 8 – temno rjava meljasta plast, rimsko obdobje
- SE 26 – marmorizirana olivno siva ilovice, erozija
- SE 10 – temno rjava ilovica s prodrom, pobočna erozija
- SE 11 – temno rjava plast ilovice in proda - erozija
- SE 12 – rjava plast ilovice - erozija
- SE 13 – temno rjava plast ilovice s prodrom
- SE 14 – temno rjava plast ilovice - erozija
- SE 15 – blede rumena plast dolomitnega grušča

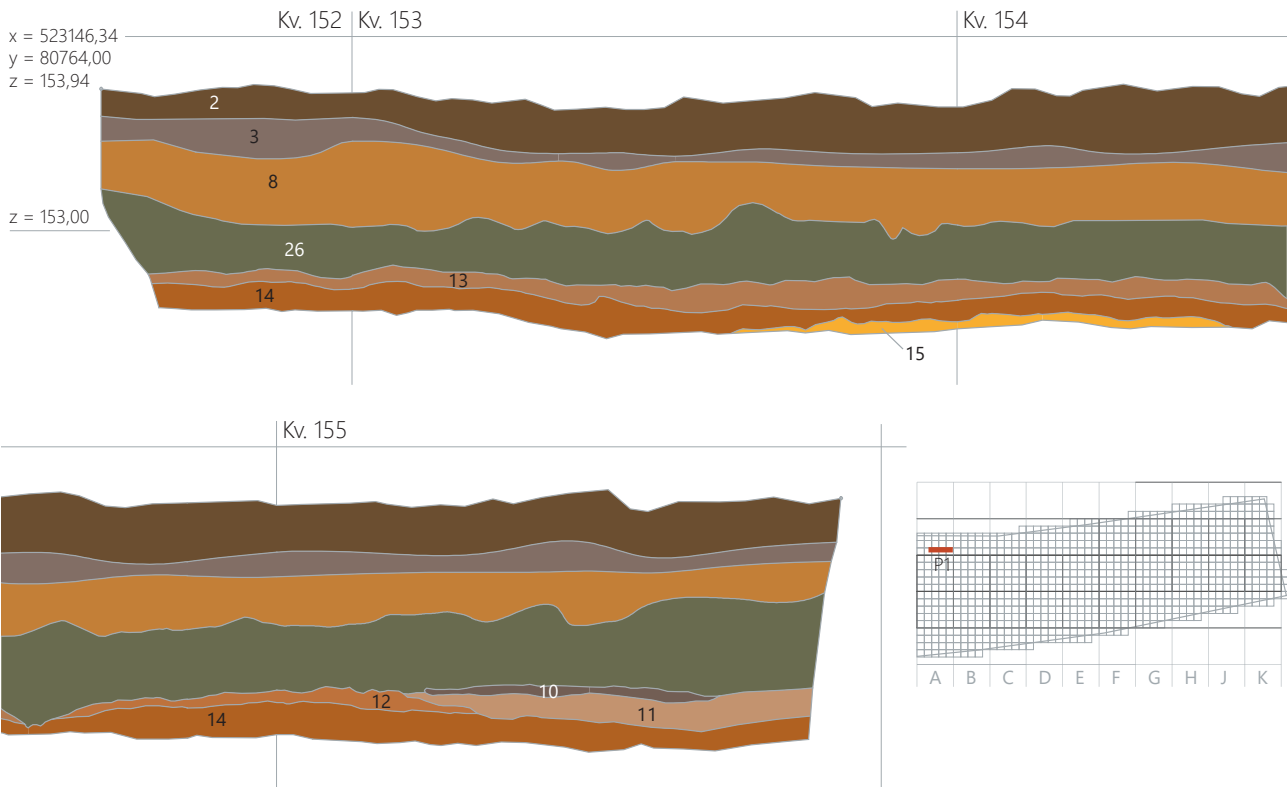

20 Presek 1, sektor A v kv. 152, 153, 154, 155. Merilo 1 : 50.

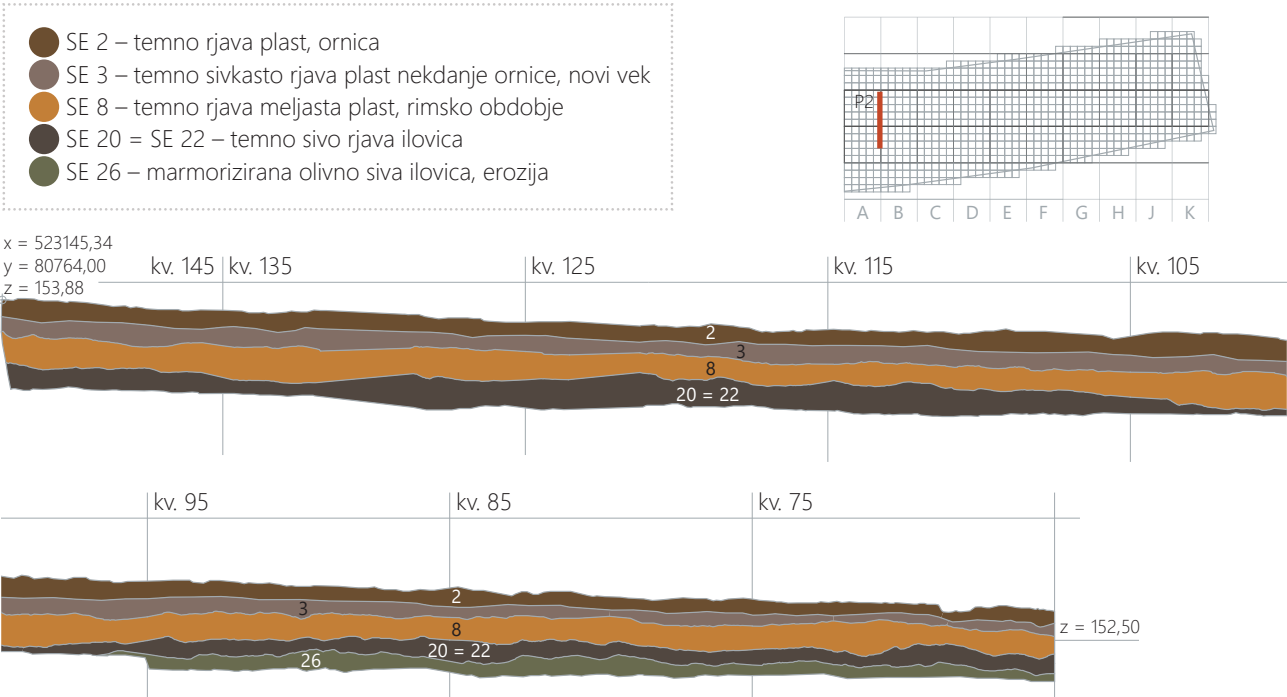

21 Presek 2, sektor A v kv. 75, 85, 95, 105, 115, 125, 135, 145. Merilo 1 : 100.

do 482/2 pa še levo steno drenažnega jarka SE 1010 (sl. 56, 61). Polnilo jarkov je vsebovalo odlomke lončenine, gradbenega materiala in arheozoološke ter arheobotanične ostanke bronastodobnega, rimskodobnega časa in mlajših obdobj. Jarki so bili vkopani v različne plasti. Jarek SE 1010 je bil na severnem delu sek. F vkopan v SE 8, SE 22, SE 1007 (sl. 57, 58, 10); v južnem delu sek. G (od kv. 497, 492, 487, 482/483) pa

je bil vkopan le v SE 22 (sl. 56, 61). Jarek SE 1006 je bil v zgornjem delu sek. F vkopan v starejši del SE 3, SE 8 in SE 1007 (sl. 57, 58, 10), v kvadrantih 496, 492 v sek. G pa je bil vkopan v SE 27 in SE 22 (sl. 61). Jarek SE 1020 je v severnem delu sek. F vkopan v SE 3, SE 8, SE 1007, SE 22 in le v kvadrantu 474/475 še v SE 1065 (sl. 56, 57, 10); v južnem delu sek. G v kvadrantih 474, 492, 487, 482 pa je bil vkopan le v SE 27 in SE 22

- SE 3 – temno sivkasto rjava plast nekdanje ornice, novi vek
- SE 8 – temno rjava meljasta plast, rimsko obdobje
- SE 20 = SE 22 – temno sivo rjava ilovica, bronasta doba
- SE 26 – marmorizirana olivno siva ilovica

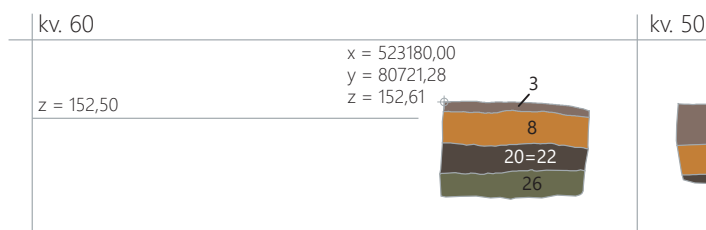
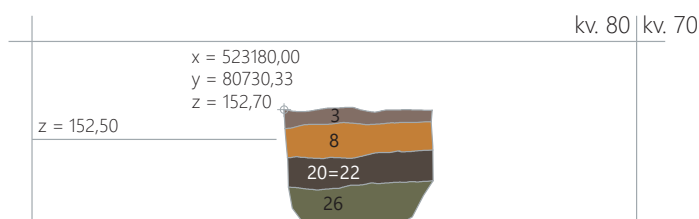
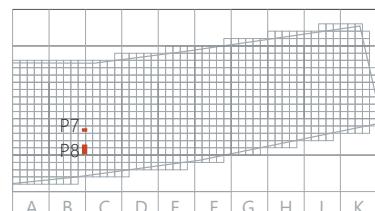

22 Presek 7, pogled proti vzhodu, sektor B v kv. 80 in presek 8 v kv. 50, 60. Merilo 1 : 50.

- SE 3 – temno sivkasto rjava plast nekdanje ornice, novi vek
- SE 8 – temno rjava meljasta plast, rimsko obdobje
- SE 20 = SE 22 – temno sivo rjava ilovica, bronasta doba
- SE 26 – marmorizirana olivno siva ilovica

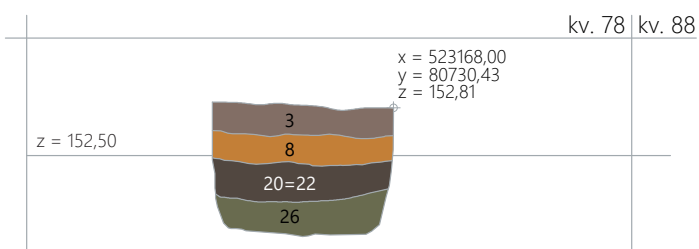
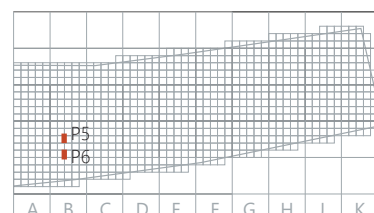

23 Presek 5, pogled proti zahodu, sektor B v kv. 78 in presek 6 v kv. 58. Merilo 1 : 50.

(sl. 61). Jarek SE 1002 je v sek. F v kvadrantu 472 bil vkopan iz SE 3, SE 8, SE 22 in približno 4 cm v SE 1023. V kvadrantu 468 je bil vkopan v SE 8; in v kvadrantu 439 in 458 v SE 8 in SE 22. V sek. G (v kv. 497, 492, 487) je bil vkopan v SE 22 (sl. 56). Najmlajši jarek SE 1011 za telekomunikacijski kabel, ki je potekal na skrajnem severnem delu raziskane površine, je bil dokumentiran le v sek. F, v kvadrantih 466, 467, 468, 469, 473, 474, 475. Vkopan je bil v SE 2, SE 3, SE 8. Položen je bil v času nove Jugoslavije in predstavlja najmlajšo ugotovljeno strukturo na najdišču (sl. 52).

Pod plastjo nekdanje ornice (SE 3) se je nahajala temnorjava meljasta rimskodobna plast SE 8. Z redkimi najdbami je bila dokumentirana v sektorjih B, C, D, F in G (glej tlorisi SE 8 – sl. 24–27, 51). Razpršenost rimskodobnih najdb v plasti kaže, da so na raziskanem delu najdišča ohranjene rimskodobne sledi, ki bi jih morda lahko povezali z različnimi gospodarskimi dejavnostmi bližnjega zaselka (oziroma objekta), ki se je nahajal nekje zunaj raziskanega dela najdišča (ta predvidevanja bi morda potrjevali trije uničeni grobovi rimskega časa, odkriti v Ruhni vasi). Pregloboko oranje v času poznovisokosrednjeveškega in visokonovoveškega obdobja je na nekaterih predelih močno prizadelo zgornji del plasti SE 8 (kar dokazujejo rimskodobne najdbe, odkrite v SE 3). Rimskodobne najdbe v

plasti SE 8 sodijo časovno od prve polovice (oz. četrte) 1. stoletja do 4. stoletja. Z rimskodobno plastjo je povezana leča dolomitnega grušča SE 1003 (sek. F, kv. 472, 467, 457, 447), ki je bila odložena na dnu te plasti.

Bronastodobna temna sivorjava glineno-meljasta ilovica SE 22 (glej preseki sl. 21–23, 26) se je nahajala pod SE 8. V sektorju A in B je bila dokumentirana kot plast SE 20 (glej presek sl. 21–23). Gre za sediment, ki je nastal med kolivirnim pobočjem in obrežnim nasipom (Krke). Prekrivala je skoraj celotno izkopno polje, le na južnem delu v sektorjih C, D se je izklinila (glej presek sl. 25, 27). Plast se je nalagala po obdobju intenzivne erozije sedimentov potoka Cedilnik. Na področju severnega dela sektorjev F, G, H, J je zapolnjevala neravno površino oziroma kotanje dolomitnega grušča (SE 1015; SE 1023 = SE 1025; SE 1063 = SE 1065 = SE 1067) in prodnatega nasipa SE 1185.

Pod plastjo SE 22 je sledila sterilna plast marmorizirane olivno sive ilovice SE 26, ki je prekrivala celotno raziskano površino (sl. 20–23, sl. 61). Zgornja površina plasti SE 26 označuje začetek bronastodobne faze. Na plast SE 26 so na severu sektorjev F, G narinjene leče dolomitnega grušča (SE 1015; SE 1023 = SE 1025; SE 1063 = SE 1065 = SE 1067), pomešane s temno sivkastorjavim glinasto-meljastim sedimentom

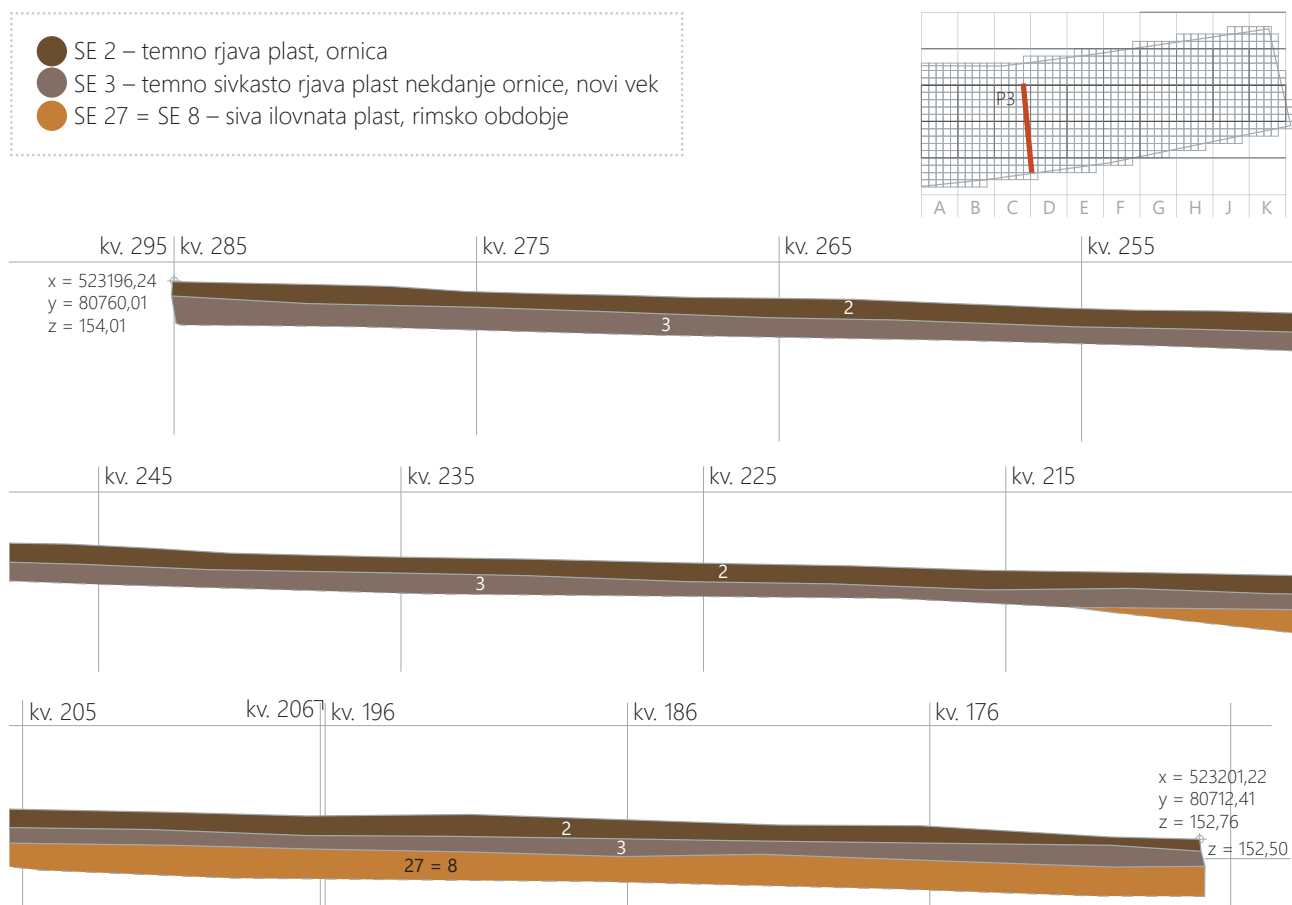

24 Presek 3, pogled proti vzhodu, sektor C v kv. 295, 285, 275, 265, 255, 245, 235, 225, 215, 205, 206, 196, 186, 176. Merilo 1 : 100.

(sl. 58, 59), in prodnati vršaj (SE 1185) v sektorjih G, H, J (sl. 29) – nahajale so se predvsem na prostorih med objekti in so bile posledica delovanja kraških izvirov v preteklosti. V plast SE 26 in v manjši meri tudi v leče dolomitnega grušča in prodnatega nasipa (v severnih predelih sektorjev F, G, H, J) so bile vkopane vse bronastodobne strukture (glej tloris SE 26 – sl. 28). Odkritih je bilo 991 stojk bronastodobne naselbine, ki so bile razprostranjene od sektorja B na zahodu do sektorja K na vzhodu. Ostaline bronastodobne naselbine so bile skoncentrirane (na osrednjem, rahlo dvignjenem delu z nadmorsko višino 153 m) okrog osrednjega odprtega prostora (nekakšnega osrednjega trga). Le tri skupine objektov (I, II in IV) so se nahajale nekoliko oddaljene od osrednjega dela naselbine. Prepoznanih je 12 skupin objektov (oznake I–XII s skupno 36 objekti), ki združujejo bivanjske in gospodarske objekte v celoto. Na predelih goste poselitve

so skupine objektov ograjene z ograjami. Dostop do posameznih skupin objektov je bil urejen iz osrednjega odprtega prostora (sl. 28; in poglavje Opis objektov, tu str. 30). V pomožnih gospodarskih objektih (lopah) so bili odkriti 3 vodni zbiralniki (v objektih 4, 32, 33) in 4 jame za kvašenje oziroma skladiščenje gline (jame 1–4 v skupini objektov III). Objekti so grajeni v stojkasti tehniki gradnje. Orientirani so severozahod–jugovzhod. Da bi dobili najverjetnejši kronološki odnos med določenimi deli naselbine in strukturami, odkritimi v mlajših obdobjih, so bile izdelane <sup>14</sup>C analize (vzorci: LTL 17650A iz sek. B/182; LTL 17653A iz sek. F/533/1 in LTL 17651a – jarek SE 1020). Bronastodobna naselbina s spremljajočim drobnim gradivom sodi v časovno obdobje pozne faze zgodnje bronaste dobe in prehodnega obdobja v srednjo bronasto dobo, tj. od konca 19. stoletja pr. n. št. do sredine 16. stoletja pr. n. št. (če upoštevamo radiokarbonsko

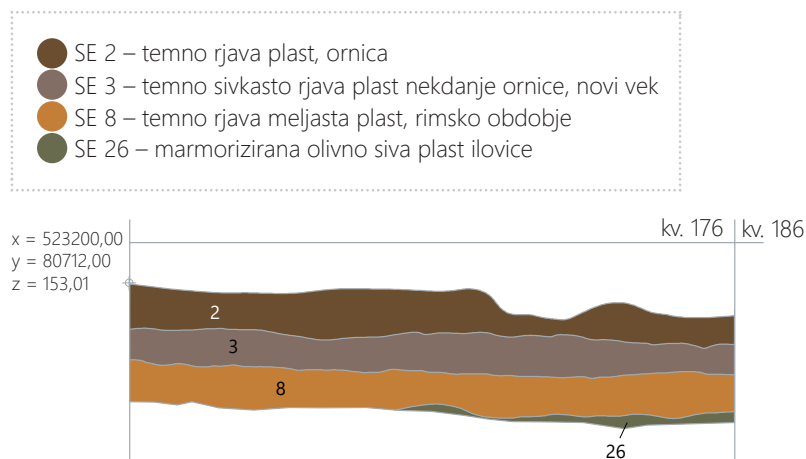

25 Presek 9, pogled proti zahodu, sektor D v kv. 176. Merilo 1 : 50.

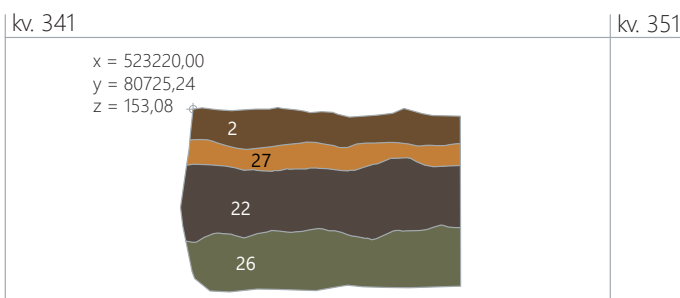
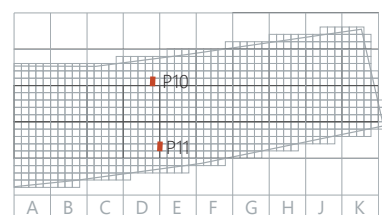
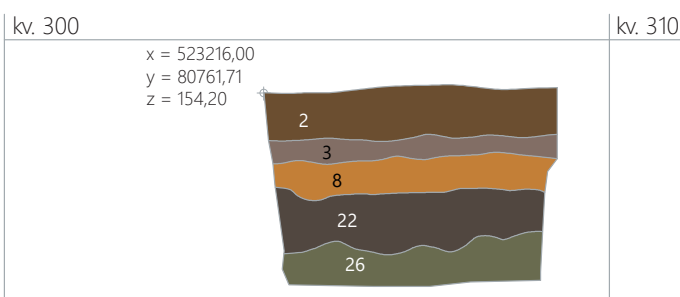
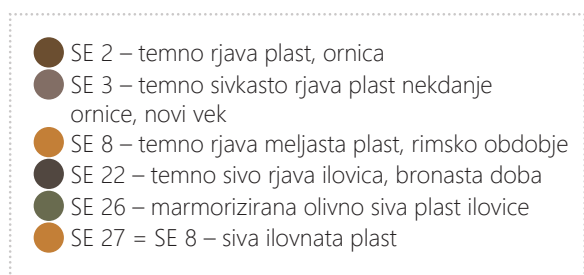

26 Presek 10, pogled proti zahodu, sektor D v kv. 300 in presek 11 v kv. 341. Merilo 1 : 50.

datacijo plasti SE 50 z najdišča Grofovsko 1) (Črešnar, Teržan 2014, 675, sl. 14; Kruh 2019, 164, 165) – torej v kulturni in časovni okvir trajanja pramenaste keramike oz. po A. Kruh nje-  
no prvo skupino pramenaste keramike (Kruh 2019, 162–167, sl. 33 – Bd A2, B1).

V sektorju A je bilo na njegovem severnem delu ugotovlje-  
no naslednje zaporedje plasti (sl. 20, presek 1): recentna or-  
nica SE 2, pod njo temna sivkasto rjava plast nekdanje ornice  
SE 3; sledi rimskodobna temnorjava meljasta plast SE 8; in

pod njo sterilna plast SE 26. V severovzhodnem delu sektor-  
ja A so bile med plastema SE 26 in SE 14 (temnorjava plast  
ilovice) odkrite tri erozijske plasti SE 13, SE 12, SE 11. Pod pla-  
stjo SE 14 se je izkop zaključil na plasti bledorumenega do-  
lomitnega gruščča SE 15 (glej presek 1, sl. 20). V plasti SE 14  
je bila najdena kost jelena (vz. A/154/3 – glej sl. 66).

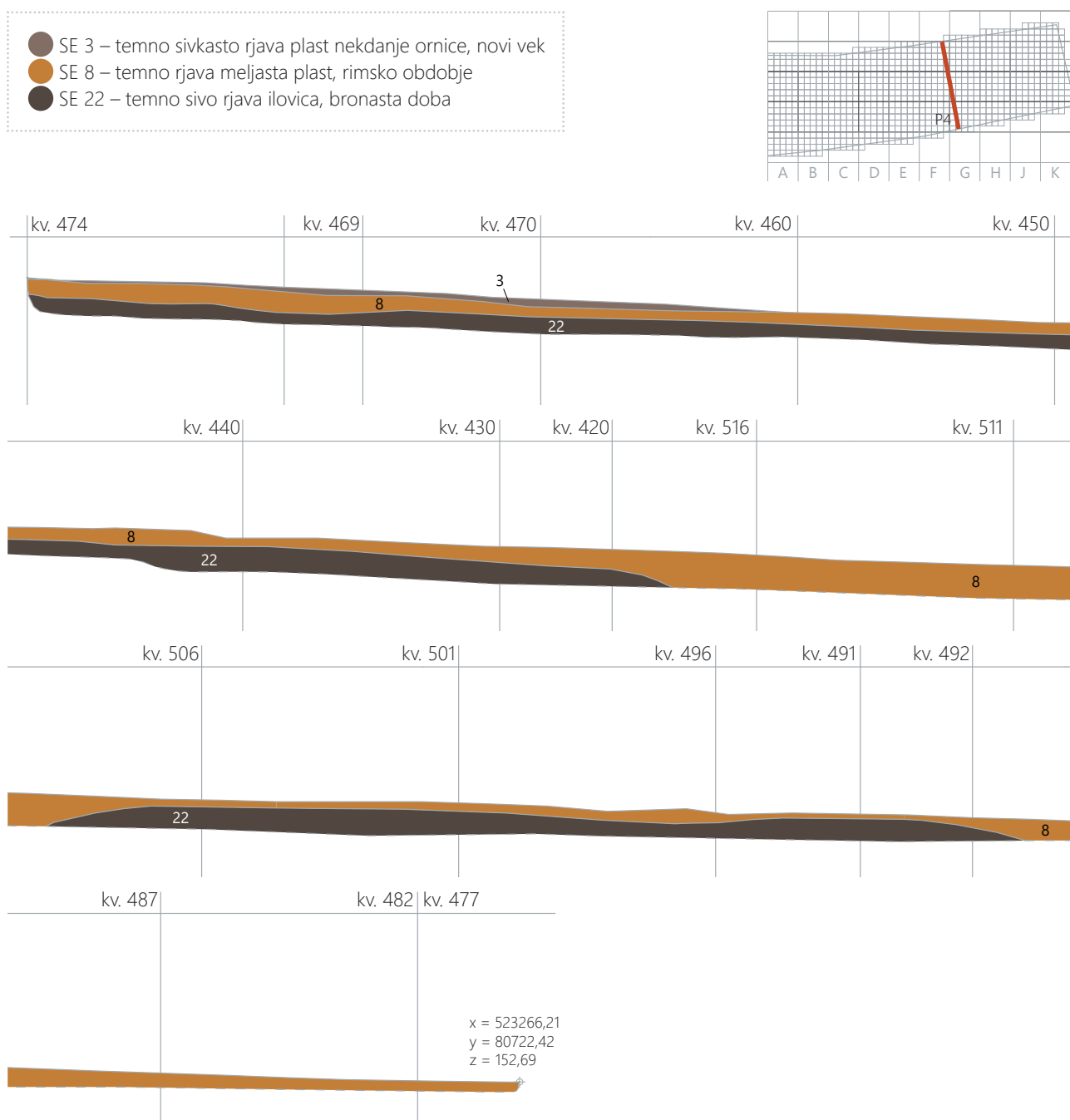

27 Presek 4, vzhodna stena, sektor G, F v kv. 477, 482, 487, 492, 491, 496, 501, 506, 511, 516, 420, 430, 440, 450, 460, 470, 469, 474. Merilo 1 : 100.

## 4.2 Prazgodovinska poselitev

Bronastodobna poselitev, ugotovljena na najdišču Loka 1, je posledica naravnih geomorfoloških danosti (bližina reke in vodnega vira) in geostrateške pomembnosti prostora (ožina prehoda med reko in Vinjim Vrhom). Lokacija bronastodobne naselbine ni tako presenetljiva, saj je bila okolica ob bližini reke na delno vzdignjenem terenu dovolj zanesljiva, da ni bila izpostavljena občasnim poplavam. Prepoznavo oblike bronastodobne naselbine nam omogočajo v geološko osnovo vkopane jame za stojke, ki so predstavljale osnovo za preproste lesene konstrukcije, za katere se je pokazalo, da ne potrebujejo globoko v zemljo vkopanih nosilcev sten. Izjema so v zemljo zabiti nosilni stebri strešne konstrukcije in vogalni stebri objekta.

Opozoriti moramo, da gre pri interpretaciji bronastodobnih strukturnih ostalin in objektov, odkritih na najdišču Loka 1, ki jo predstavljamo v nadaljevanju, le za eno od verjetnih (možnih) interpretacij, nikakor pa ne trdimo, da je edina verjetna (možna). Pomanjkanje oziroma slaba ohranjenost keramičnih najdb in najdb rastlinskih ter živalskih kostnih makroostankov otežuje interpretacijo struktur. Po drugi strani pa zmanjšuje oziroma otežuje interpretacijo (oziroma namembnost) posameznih objektov tudi neenakomerna razpršenost najdb v prostoru, kar je očitno zlasti v sektorjih B, C, D in E. Interpretacija namembnosti posameznih objektov (oziroma struktur) je lažja le v severnih delih sektorjev F, G in H, na področju katerih je zaznana občutno večja koncentracije vseh vrst najdb, tako keramičnih, kamnitih kot bronastih, pa tudi boljše in številčnejše ohranjenost rastlinskih in kostnih makroostankov. Slabša ohranjenost vseh vrst arheološkega gradiva je v veliki meri posledica agresivnega sedimentnega okolja. Povezana je s kislostjo dolenske zemlje, ki neugodno vpliva na vse vrste materiala, iz katerega so le-ti izdelani. Po drugi strani pa je pogosta izpostavljenost poplavam in nenehnemu nihanju talne vode, predvsem na južnih predelih naselbine, še dodatno prispevala k slabi ohranjenosti zlasti keramičnih najdb (kljub poskusom zaščite najdb pred razpadom že *in situ* ni bilo večjega uspeha). Ohranila se je predvsem lončenina, izdelana iz lončarskih mas, s povišano vsebnostjo sljude, ki je bila žgana redukcijsko oziroma oksidacijsko z redukcijsko atmosfero v končni fazi. Izdelki, izdelani iz takšnih lončarskih mas, dobijo po žganju nad 600 °C tršo črepinjo.

Jame za stojke lahko povežemo v tlorise objektov različnih oblik. Pripadajo lahko stenskim in vogalnim stojkam bivalnih ali gospodarskih objektov ali pa ogradam za živali (SE 347) ali ograjam, ki so ločevale posamezne skupine objektov ali zapirale dvorišča (npr. skupina objektov IV, VII, VIII, IX, X) itd.

Pozicije vkopov konstrukcijskih stojk, pogosto ohranjene v linijah, lahko povežemo v tlorisne celote največkrat pravokotnih, kvadratnih ali celo nepravilnih oblik. Jame za stojke so bile praviloma okroglih oblik premera od 0,2 do 0,5 m in ohranjene globine do 0,5 m, lahko pa tudi nepravilnih ali ovalnih oblik in različnih presekov, največkrat preseka U (glej poglavje Katalog struktur in stratigrafskih enot, tu str. 121, Skupine tlorisov in profilov stojk). Pojasnila terminov za oblike objektov, ki jih navajamo v nadaljevanju in so evidentirana tudi na najdišču Loka 1, so povzeta po Slovarju slovenskega knjižnega jezika (1994, Ljubljana).

Zanimive so konstrukcije v notranjosti (bivalnih) stavbnih objektov. Strukture štirih stojk okrog ognjišča so mogoče sestavni del dimne konstrukcije v obliki primitivne nape (za lovljenje iskr in dima iz ognjišča), ali pa gre za preprosto konstrukcijo štirih podpornih stebrov, ki je nosila loputo v strehi, skozi katero je bil speljan dim iz stavbe. V notranjosti stavb se v bližini ognjišč pogosto nahaja skupina 4 ali več različno razporejenih stojk, ki so lahko nosile nekoliko od tal dvignjeno manjšo horizontalno leseno površino, ki je bila lahko uporabljena kot odlagalna površina npr. za posode ali druge pripomočke (npr. v objektu 17). V nekaterih bivalnih objektih se v notranjosti objekta ob eni od sten pojavlja skupina petih do šestih stojk (manjšega premera), ki so prav tako lahko podpirale horizontalno leseno površino, ki je po površini nekoliko večja od tistih, ki smo jih interpretirali kot odlagalne površine. Mogoče bi jih smeli interpretirati kot ležalne površine. Za rekonstrukcije bivanjskih objektov in notranje opreme, sicer iz mlajših obdobij, glej Podborsky 1993, Vlastivěda Moravská země a lid, Muzejní a vlastivědná společnost v Brně, svezek 3, sl. 256 – 3b, napa nad ognjiščem v objektu, odlagalne površine itd. – sicer iz Ha B1 obdobja) ali Kučera 2000, sl. 10 – za ležalno površino).

Na najdišču Loka 1 je nekaj pomožnih objektov, ki so interpretirani kot nadstreški, lope, ograde in ograje. Nadstreški različnih, po navadi manjših dimenzij, so povezani z objekti različnih namembnosti. Gre za streho nad kakim delom stavbe ali pred njim. Poznani so tudi vhodni nadstreški nad vhodnim delom v objekt, nad katerim je manjša (po navadi enokapna) streha. Na naselbini Loka 1 so nekateri objekti interpretirani kot lope. Lopa je pokrit, na straneh odprt prostor (včasih je postavljena le ena stena), običajno brez stropa. Namenjena je shranjevanju orodja ali hranjenju večje količine različnih surovin (npr. gline). Ograda lahko pomeni zemljišče, obdano z ograjo, zgrajeno iz prepleta vej, kamenja itd. Gre za ograjen prostor, v katerega lahko zaprejo čredo s paše. Včasih se ograda nahaja pred hlevom (npr. objekt 4 v sektorju C). Ograja ograjuje prostor okrog zemljišča ali prostora in preprečuje prehod, npr. dvoriščna ograja



- SE 26 – plast marmorizirane olivno sive ilovice
  - SE 1015=1023=1025=1063=1065=1067=1610 – leče dolomitnega grušča
  - SE 1185 – prodni nasip
  - SE 1426 – peščenjak
  - SE 1505 – peščenjak
- I–XII skupina objektov  
 5 številka objekta  
 ..... meja naselbine  
 152.82 nadmorska višina

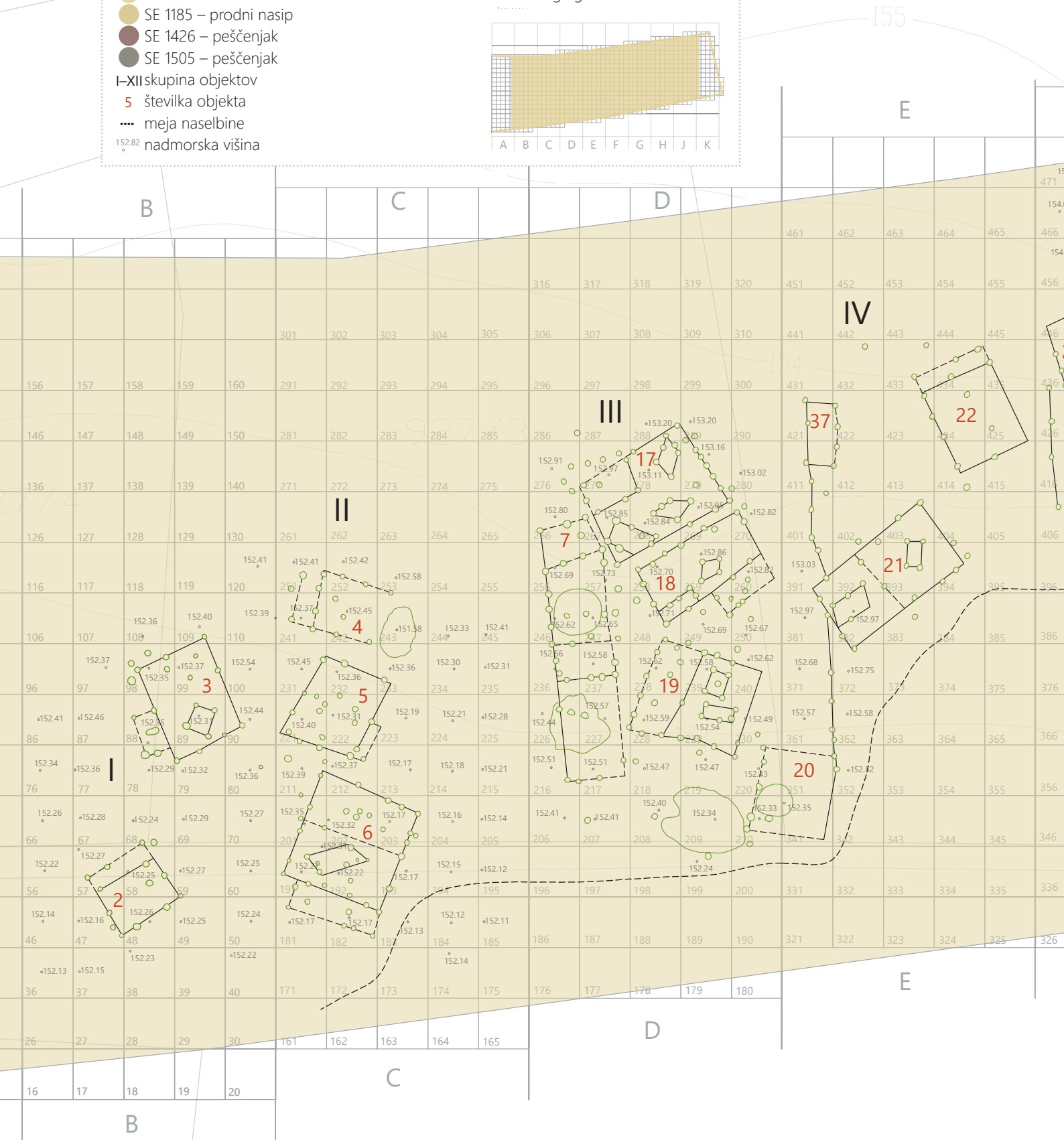
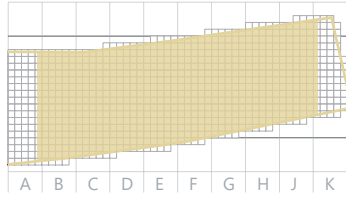

28 Plast SE 26 ter bronastodobne strukture in prodni nasip SE 1185. Objekti so z oznakami stratigrafskih enot predstavljeni v nadaljevanju (sl. 32–44). Merilo 1 : 400.





953



29 Leča proda v sek. G, H, J.

ali ograja, ki razmejuje dva ali več objektov, dve kmetiji itd. Na naselbini Loka 1 ograje zapirajo dvorišča ali razmejujejo skupine objektov. Večji zbiralniki vode na prostem, po navadi ograjeni z ogrado oziroma odprto živalsko stajo, so namenjeni napajanju živine (npr. zbiralnik vode SE 347 v objektu 4/1). Posamezne skupine objektov so imele lastne zbiralnike vode, ki so se nahajali v objektu – lopi (npr. skupina objektov VIII – zbiralnik vode SE 2003 v lopi; skupina objektov IX – zbiralnik vode SE 2017 v lopi).

Po vsej verjetnosti so bile stene objektov (vsaj stanovanjskih) zamazane z ilovico – o tem pričajo redki ostanki hišnega glinastega ometa. Ostanke ometa imajo pogosto ohranjene odtise vej prepleta – žal takšni ostanki na najdišču Loka 1 niso bili evidentirani, so pa dokazani na drugih najdiščih iz tega obdobja. Na najdišču Loka 1 so za zamazanje (ometanje) sten objektov lahko uporabili glino iz jam, v katerih so skladiščili oziroma kvasili glino (npr. jama v objektu 7, SE 425 v sektorju D, in jami 3–4 v istem sektorju).

### 4.2.1 Naselbinske ostaline

V naselbini Loka 1 gre za najdišče z jasno razpoznavnimi ostalinami objektov (37 objektov) in spremljajočih struktur (npr. vodni zbiralniki, ognjišča itd.) ter pripadajočimi arheološkimi drobnimi najdbami iz časovnega razdobja pozne faze zgodnje bronaste dobe in prehodnega obdobja v srednjo bronasto dobo, tj. od konca 19. stoletja pr. n. št. do sredine 16. stoletja pr. n. št. (če upoštevamo radiokarbonsko datacijo plasti SE 50 z najdišča Grofovsko 1) (Črešnar, Teržan 2014, 675, sl. 14; Kruh 2019, 164, 165). Gre torej za kulturni in časovni okvir trajanja pramenaste keramike oz. po A. Kruh njeno prvo skupino pramenaste keramike (Kruh 2019, 162–167, sl. 33). Uvrstitev najdišča v ta časovni razpon potrjujeta tudi dve radiokarbonski analizi vzorcev oglja, vzeti iz plasti SE 22, izdelani v laboratoriju v Italiji (AMS and

radiocarbon dating facility, University of Lecce, Italy), in sicer vzorca LTL 17650 A in LTL 17653 A) (sl. 67, 68).

Vzorec LTL 17650A iz sek. B, kv. 182 (vzet ob JV vogalu objekta 6, skupine objektov II) kaže starost:  $3571 \pm 45$  BC (kalibrirana starost 68,2% verjetnosti: 2015 BC (6,9 %) 1829 BC; 1980 BC (58,8 %) 1878 BC; 1837 BC (2,5 %) 18291 BC; kalibrirana starost 95,4% verjetnosti 2032 BC (95,4 %) 1770BC (sl. 67).

Vzorec LTL 17653 A iz sek. F, kv. 533/1 (ob SV vogalu objekta 16, skupine objektov VIII – blizu najdbe odlomka bronaste ga srpa iz kv. 527/3) kaže starost  $3446 \pm 45$  BP (kalibrirana starost 68,2 %: 1872 BC (13,9 %) 1844 BC; 1813 BC (5,5 %) 1800 BC; 1777 BC (8,9 %) 1690 BC; kalibrirana starost 95,4% verjetnosti 1884 BC (95,4 %) 1643 BC (sl. 68).

V nadaljevanju bodo podani opis stavbnih ostalin bronastodobnega naselja in predstavljene najdbe iz kulturne plasti SE 22, ki so se ohranile po njegovi opustitvi vse do danes. Med strukturami, ki so nedvomno nastale v času izgradnje bronastodobnega naselja, je zabeleženih 991 stratigrafskih enot (jame za stojke, vodnjaki, ognjišča z dimnimi konstrukcijami, stojke, ki so služile kot nosilci za ležišča ali odlagalne površine). Največja gostota ostankov, ki izpričujejo bronastodobno poselitev, se je ohranila v južnem in osrednjem delu sek. B, C in D ter osrednjem delu sek. E, F, največja zgoštevitev pa je opazna ob severnem delu sek. G, H in J. Ta pas poselitve je sledil nekoliko dvignjenemu področju vršaja Cedilnika (SE 1185), ki je bilo z nadmorsko višino 153 m varno pred poplavami bližnje reke. Na predelu južnega dela sek. E, F, G – na robnem delu depresije, ki je bil izpostavljen poplavam – ostankov struktur ni (sl. 28, 29). Večji del jam za stojke in jam za zbiralnike vode je bil vkopan v sterilno plast marmorizirane ilovice SE 26. Zgornja površina SE 26 in prodnata površina vršaja SE 1185 ter dolomitni grušč SE 1015 =

SE 1023 = SE 1024 = SE 1025 = SE 1063 = SE 1065 = SE 1067 sta predstavljala hodno površino, na kateri je bilo odkritih največ bronastodobnih najdb. V notranjosti stavbnih prostorov je bilo odkritih manj najdb, ki so se večinoma nahajale okrog ognjišč. Največja koncentracija keramičnih najdb in ostankov živalskih kosti je bila skoncentrirana zunaj objektov na prodnati površini ob zunanjih stenah objektov (sl. 28). Zdi se, da so posamezne skupine objektov imele določene površine kot nekakšna smetišča, kamor so metali kosti, razbito lončenino in podobno.

Na podlagi redkih drobnih najdb v objektih, ostankov ognjišč, površin, ki jih interpretiramo kot ležišča oziroma odlagalne površine, in na podlagi rastlinskih in živalskih makroostankov nam je uspelo določiti namembnost večine objektov. Pri povezavi jam za stojke v tlorise objektov je bil upoštevan poleg razporeditve (v vrste) in usmerjenosti (vrst) tudi pogoj obstoja vogalnih jam (za stojke) za vsak objekt, pri večjih razponih čelnih sten pa še prisotnost jame za slemenske stojke. Več stavbnih (skupno 12) objektov je povezanih v skupino, ki združujejo bivanjske in pomožne (gospodarske) objekte v funkcionalno celoto. Objekti so namenjeni ljudem (oziroma skupnosti, ki je prebivala v skupini objektov) in živalim oziroma objektom, v katerih so opravljali različne dejavnosti (npr. lončarsko). Posamezne skupine objektov so lahko ograjene z ograjami, lahko pa te ločujejo skupine objektov med seboj na predelih goste poselitve. Vsaka od skupin objektov ima lastno dvorišče, do katerega je bil urejen dostop po eni od poti z osrednjega trga. Posamezna skupina objektov je združevala po en stanovanjski objekt (redko dva) in pripadajoče gospodarsko poslopje (enega ali več – odvisno od dejavnosti, s katero se je ukvarjala skupnost ljudi oz. družina, ki je prebivala v njej). Gospodarska poslopja so različnih dimenzij, ožja in bolj podolgovatih oblik. Pokrita so z enokapno oziroma dvokapno streho. Če gre za lopo (objekt, ki ima vsaj z dveh strani odprto steno), je ta pokrita le z zavarovalno streho, ki so jo podpirali nosilni stebri. Bivalne stanovanjske hiše so eno- do dvoprostorne in imajo v večini primerov urejen vhodni prostor z nadstreškom ali napuščem. V notranjosti stanovanjskega objekta je ob kurišču oziroma ognjišču urejena neke vrste dimna konstrukcija, ki je usmerjala dim skozi odprtino na strehi ven iz objekta (oziroma prostora). Ob njem je pogosto urejena nekoliko od tal dvignjena odlagalna oziroma ležiščna površina, ki je bila podprta z v tla zabitimi nizkimi »stojkami«. Stanovanjske objekte je pokrivala dvokapna streha, toda z različno konstrukcijsko zasnovo. Pri manjših stavbah je slemenska gred (lega) počivala le na eni vrsti pokončnih brun, medtem ko sta bili pri večjih dve. Objekti so orientirani jugovzhod–severozahod. Vzrok za takšno



30 Odlomki lončenine in kosti v sektorju H.

orientiranost moramo iskati po vsej verjetnosti v vetru, ki še danes proti dopoldnevu močno piha z vzhodne smeri. Razporeditev skupin objektov na najdišču kaže na to, da gre za posamezne enote z več objekti. Vsi objekti so grajeni v stojkasti tehniki gradnje.

Stavbne ostaline bodo predstavljene v zaporedju od zahoda proti vzhodu (po skupinah objektov). Stratigrafske enote stojk, ki orisujejo tloris objeta, tloris napušča ali nadstreška, tloris dimnih konstrukcij in ležišč so navedene v katalogu struktur (glej poglavje Katalog struktur in stratigrafskih enot), zato pri opisu objekta niso navedene (le izjemoma). Za vsak predstavljen objekt so pred opisom objekta navedeni podatki z zaporedno številko skupine objekta (npr. skupina objektov I), sektor (npr. sektor B) in številke objektov (npr. objekti: 2, 3). V oklepaju je podana številka slike, na kateri je predstavljen tloris skupine objektov z objekti (npr. sl. 32). Podrobnejša lokacija objekta z oznako sektorja in številkami kvadrantov (na področju katerih se nahaja objekt) je podana na začetku opisa objekta (za velikostjo in orientacijo posameznega objekta).

Ostaline v obliki jam različnih oblik in velikosti (jam za stojke, jam za vodne zbiralnike), ki jih lahko povežemo v jasne tlorisne zasnove, lahko datiramo v pozno zgodnjo bronasto dobo in prehodno obdobje srednje bronaste dobe – v čas horizonta pramenaste keramike. Sledove najstarejše poselitve smo zasledili (z določenimi prekinitvami v sektorju A) na celotni raziskani površini. Poleg stavbnih ostalin (37 objektov) je bilo odkrito tudi keramično in kovinsko gradivo.



## 4.2.2 Opis objektov

### Skupina objektov I

Sektor B, objekti: 2, 3 (sl. 32).

Skupino objektov sestavljata dva objekta: stanovanjski objekt (3) in gospodarsko poslopje (2). Objekta sta različnih oblik in velikosti, v medsebojni oddaljenosti približno 6,0 m. Dostop je urejen s severozahodne smeri. Stavbne ostaline so približno 5,0 m oddaljene od stare rečne struge.

#### Objekt 2 – gospodarsko poslopje z napuščem (sl. 32)

Velikost objekta skupaj z napuščem je  $5,60 \times 540 \times 6,00$  m. Orientiran je jugovzhod–severozahod. Leži v sektorju B, kv. 47, 48, 49, 57, 58, 68.

Gre za enoprostorni objekt z vhodom na severozahodni strani (nekje med stojkama SE 154/SE 155 in SE 134/SE 135). Nad vhodom je vzdolž severozahodne stene urejen napušč, širok 1,5 m. Pri gradnji je uporabljena stojkasta tehnika gradnje. Skupno je odkritih 13 stojk. Ostanke sten niso ohranjeni, prav tako niso ohranjena tla v objektu. Gospodarsko poslopje je imelo dvokapno streho z 1,50 m širokim napuščem. Ker gre za objekt manjših dimenzij, je slemenska gred počivala na eni vrsti soh. Napušč so podpirali trije stebri. Glede na podobno obliko tlorisa v drugih skupinah objektov (npr. objekt; 22/IV, 24/V, 28/VIII) bi objekt lahko opredelili kot gospodarsko poslopje. Pomanjkanje arheološkega gradiva onemogoča natančnejšo časovno opredelitev.

#### Objekt 3 – bivanjski objekt z nadstreškom (sl. 32)

Je pravokotne oblike, velik  $6,30 \times 7,90 \times 6,30 \times 50$  m. Orientiran je jugovzhod–severozahod. Leži v sektorju B v kvadrantih 78–79, 88–90, 98, 99 in 100.

Nad vhodom na jugozahodnem vogalu objekta je urejen nadstrešek (dimenzije  $2,30 \times 3,80$  m). Vhod v objekt lahko predvidevamo nekje v bližini stojke SE 160/61. V notranjosti enoprostornega objekta je bilo na jugovzhodnem delu odkrito kurišče in neposredno ob njem dimna konstrukcija (SE 180, SE 184, SE 186, SE 188). Tri stojke v SV delu objekta so verjetno ostanek nosilne konstrukcije ležišča oziroma odlagalne površine. Neposredno ob njem in v severozahodnem delu prostora je bila ohranjena rumena steptana ilovica – verjetno ostanek ilovnatih tal objekta. Stanovanjsko poslopje je pokrivala dvokapna streha. Slemensko gred sta podpirala dva vertikalna nosilca sredi prostora (SE 163, SE 184). Arheološkega gradiva, ki bi natančneje časovno opredelil objekt, niti v objektu niti zunaj njega ni bilo evidentiranega. Glede na samo tlorisno zasnovo in strukture, odkrite v notranjosti (dimna konstrukcija s kuriščem, domnevno ležišče), je objekt opredeljen kot bivanjski objekt.

V notranjosti objekta je arheobotanična analiza oglja pokazala, da gre za difuzno porozni listavec z 1 do 2 rednima trakovoma (sl. 62 – vz. 34, kv. 48/4).

### Skupina objektov II

Sektor C, objekti: 4, 5, 6 (sl. 32).

Skupina objektov II leži v sektorju C. Od ostalih skupin objektov se razlikuje po dveh bistvenih elementih: grupiranosti in orientiranosti objektov. Objekti niso gručasto razporejeni okrog osrednjega dvorišča, ampak so postavljeni v smeri sever–jug in orientirani jugozahod–severovzhod. Največji dvoprostorni objekt z nadstreškom (objekt 6) lahko na podlagi strukturnih elementov (odlagalne površine oziroma ležišča in dimne konstrukcije) opredelimo kot bivanjski objekt. Objekta 4 in 5 sta manjša, ožja in bolj podolgovate oblike. Njuna oblika in tudi zbiralnik vode SE 347 ob objektu 4 nakazujejo gospodarsko funkcijo obeh objektov.

#### Objekt 4 – gospodarski objekt – ograda oziroma odprta živalska staja (sl. 32, sl. 33)

Gradbene ostaline objekta 4 so vezane na zbiralnik vode (SE 347, sl. 31) ovalne oblike na vzhodnem delu objekta. Njegove dimenzije so  $7,10 \times 5,00$  m. Objekt je orientiran jugozahod–severovzhod, z vhodom na severozahodni strani. Leži v sektorju C, v kvadrantih 241–243, 251–253.

Po vsej verjetnosti gre za ogrado oziroma odprto živalsko stajo, v katero so gnali oziroma v njej zbirali čredo, da se je napila vode. Ograjen prostor nepravilne oblike velikosti  $5,50 \times 4,50 \times 7,50 \times 5,00$  m je na vzhodni strani neposredno povezan z zbiralnikom vode (sl. 32). Prostor ograjuje 14 stojk, ki so postavljene v medsebojni razdalji približno 1,00 do 2,20 m. Med stojkami je bil po vsej verjetnosti preplet iz vejevja. Zbiralnik vode (sl. 31) je nepravilne ovalne oblike, velikosti  $2,60 \times 4,10 \times 1,60 \times 4,00$  m. Globok je 1,2 m. Vrh



31 Izpraznjen zbiralnik vode (SE 347) ob objektu 4.

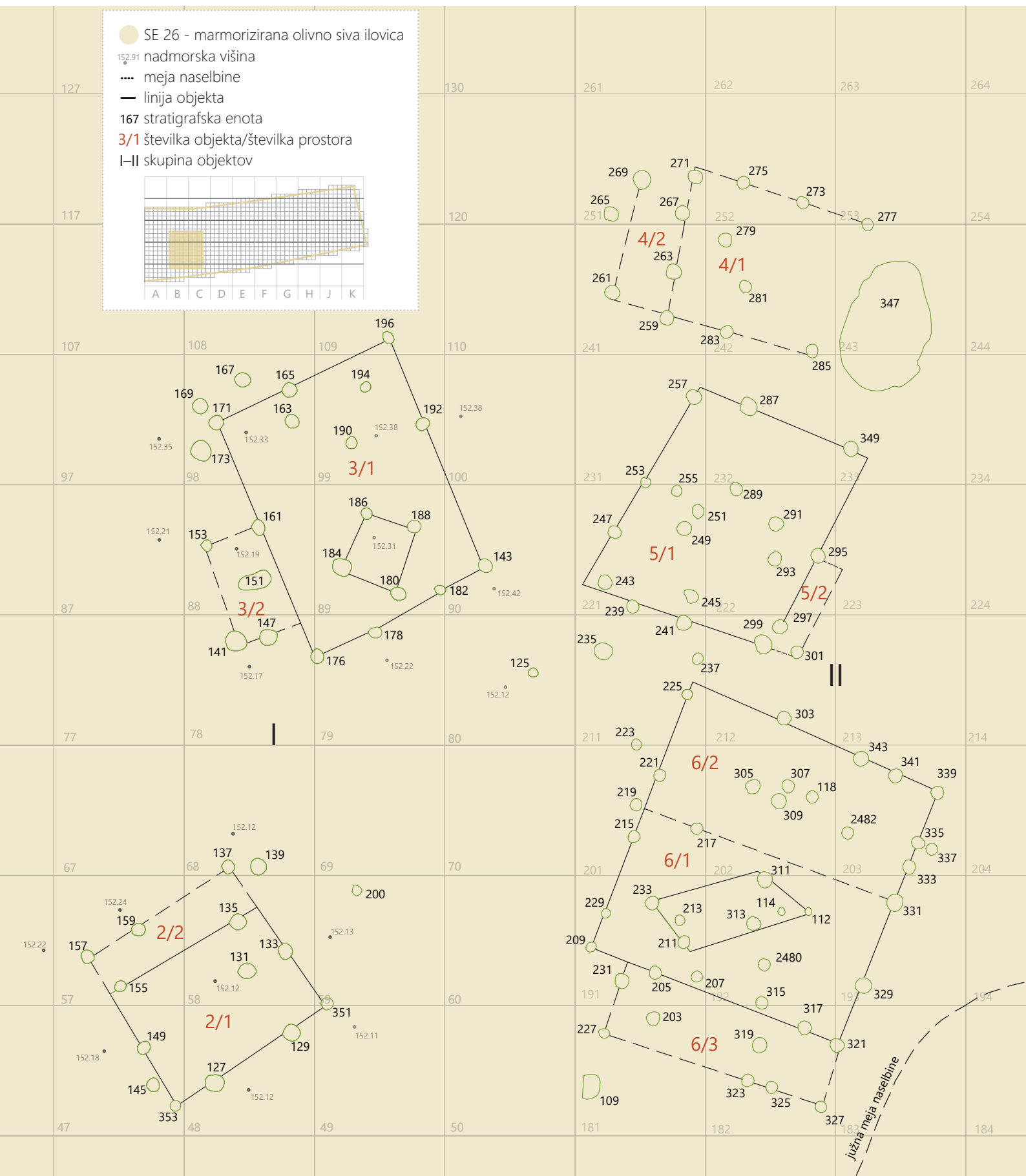

32 Tloris skupine objektov I (objekta 2 in 3, sektor B) in skupine objektov II (objekti 4–6, sektor C). Merilo 1 : 150.



33 Pogled z juga proti severu na skupino objektov II z vodnim zbiralnikom (SE 347).

jame ostro prehaja v rahlo konkavno steno, prehod stene v dno je neizrazit. Dno je koničasto zaobljeno. Jama je bila zapolnjena z ilovnato meljastim sedimentom rjave barve (7,5YR 4/4). Blizu objekta 4 je bil najden odlomek skleda (G3 – sek. B, kv. 120/2), opredeljen kot skleda tipa S2.1 (po Guštinu), ki je pogosta v mlajši stopnji kulture Kisapostag, pojavlja pa se še v III. fazi Nove table skupaj s pramenasto keramiko (glej poglavje Tipologija, tu str. 69). Drugi odlomek roba ustja z ostenjem (verjetno lonca), ki je bil okrašen z motivom H01, je bil najden v notranjosti objekta (sek. C, kv. 242/1). Datacija objekta je torej potrjena v časovnem okvirju trajanja pramenaste keramike.

#### Objekt 5 – gospodarski objekt – hlev (sl. 32)

Nahaja se južno od objekta 4 v oddaljenosti približno 2,00 m. Je pravokotne oblike, velik 7,10 × 6,20 m. Orientiran je jugozahod–severovzhod. Leži v sektorju C, v kvadrantih 211, 212, 222, 221, 231–233.

Objekt je enoprostoren z vhodom na jugovzhodnem vogalu objekta, morda med stojkama SE 297 in SE 295. Stojka SE 301 na jugovzhodnem vogalu kaže, da smemo pred vhodnimi vrati predvidevati nadstrešek, širok približno 1,00 m.

Grajen je v tehniki stojkaste gradnje. Razmik med stojkami se spreminja od 2,00 do 2,50 m. Nosilni stebri (SE 293, SE 300, SE 251, SE 249) so podpirali dvokapno streho. Njena namembnost kot hlev, kar bi opravičevala ograda oziroma odprta živalska staja (severno) v neposredni bližini, pa je zaradi pomanjkanja najdb nedokazljiva.

#### Objekt 6 – bivanjski objekt z napuščem (sl. 32)

Objekt izstopa po dimenzijah in konstrukciji. Nahaja se na skrajnem južnem robu naselbine, podobno kot objekt 2. Orientiran je jugozahod–severovzhod. Z napuščem meri 8,50 × 10,50 × 8,60 × 9,00 m. Leži v sektorju C, v kvadrantih 181, 182, 191–193, 201–203, 211, 212.

Vhod v dvoprostorni objekt skoraj kvadratne oblike (velikost brez napušča je 7,50 × 8,50 m) je z južne strani med stojkama SE 315 in SE 317. Nad vhodom je skoraj ob vsej južni steni objekta zgrajen napušč, širok 2,4 m. V prostoru 6/1 so v centralnem delu (velikost prostora 6/1 je 8,50 × 4,70 × 8,60 × 4,70 m) odkrite stojke, ki so podpirale ležišče oziroma odlagalno površino (stojke SE 313, SE 211, SE 233, SE 311, SE 112). V 8,50 3,90 × 8,50 × 4,30 m velikem prostoru 6/2 so bili odkriti elementi dimne konstrukcije (SE 305,



SE 309, SE 307). Skupno 38 stojk dokazuje stojkasto tehniko gradnje. Razmik med stojkami se spreminja od 1,00 do 2,00 m. Streha je bila dvokapna. Ker gre za stavbo večjih dimenzij, je slemenska gred ležala na dveh vrstah soh (SE 233, SE 217, SE 2480, SE 2482). Napušč nad vhodnim delom stavbe podpira 5 podpornih stebrov (SE 327, SE 325, SE 323, SE 227, SE 231). Opredelitev objekta 6 kot bivanjskega objekta opravičujejo odkriti strukturni elementi, kot sta dimna konstrukcija in površina, interpretirana kot ležišče oziroma odlagalna površina, ki se pojavljajo v vseh bivanjskih objektih raziskane naselbine. Drugih najdb v objektu ali izven njega ni bilo odkritih. Postavitev objekta v kulturni in časovni okvir pramenaste keramike opravičuje tudi radiokarbonska analiza vzorca oglja iz kvadranta 50/4 v neposredni bližini jugozahodnega vogala objekta 6 (vzorec LTL 17650A – vzorec oglja je vzet iz plasti SE 22 – sl. 67).

### Skupina objektov III

Sektorja D in E, objekti: 7, 17, 18, 19, 20 in jame 1–4 (sl. 34)

Tretjo skupino objektov sestavlja 5 objektov in 4 jame za pripravo oziroma skladiščenje gline. Objekti se razlikujejo po obliki in dimenzijah ter različni usmerjenosti, kar je povezano s pomanjkanjem razpoložljive površine, potrebne za gradnjo novih objektov znotraj obravnavane skupine. Povečano notranje dvorišče in s tem lažje prehode med objekti so pridobili z izgradnjo nadstreška pri objektu 19 (odprt po treh stranicah) in odprtostjo vhodne stene objekta 7 (po vsej dolžini). Tako je nastalo notranje dvorišče večjih dimenzij (8,00 × 10,00 × 20,00 m), obenem pa je bil zagotovljen lažji dostop do posameznih objektov. Proti vzhodu so jame za stojke med objekti 37, 21 in 20, ki nakazujejo obstoj ograje.

**Objekt 17** – bivanjski objekt z nadstreškom (sl. 34)

Je skoraj pravokotne oblike (velikosti 10,60 × 7,70 × 9,30 × 7,20 m), orientiran je jugozahod–severozahod. Je najsevernejši objekt obravnavane skupine objektov. Leži v sektorju D, v kvadrantih 257, 258, 266–270, 276–279, 286, 288.

Objekt je enoprostoren, z vhodnim nadstreškom na severozahodnem vogalu. Vhod lahko lociramo med stojke SE 550 in SE 552. V notranjosti objekta sta urejeni dve horizontalni površini, ki sta namenjeni odlagalni površini oziroma ležišču. Ena je locirana v severovzhodnem vogalu (velika je 2,20 × 2,60 m), druga (velika 2,00 × 4,00 m) pa se nahaja v jugozahodnem vogalu objekta. V osrednjem delu prostora je dimna konstrukcija (dimenzije 2,30 × 2,40 × 2,10 × 2,10 m). 21 jam za stojke izpričuje stojkasto tehniko gradnje. Razmik je zelo neenakomeren; spreminja se od 0,40 do 0,60 m v vzhodni steni. V ostalih stenah je razmik večji, od 1,70 m do 2,60 m. Streha je dvokapna. Slemenska gred je ležala na

sohah SE 365, SE 598. Manjši vhodni nadstrešek je bil urejen na severozahodnem vogalu (velik 4,20 × 2,50 × 4,00 × 2,40 m). Pred vhodnim nadstreškom rahlo zavita linija stojk (mogoče ograje) zapira dohod s severne strani.

**Objekt 18** – bivanjski objekt z napuščem (sl. 34)

Objekt leži približno 1,00 m južno od objekta 17. Je pravokotne oblike, velik 9,80 × 6,00 m. Orientiran je jugozahod–severozahod. Leži v sektorju D, v kvadrantih 248–250, 258–260, 269, 270.

V enoprostornem objektu je na jugovzhodnem vogalu urejen vhod med stojkama SE 556 in SE 670. Nad njim je zgrajen nadstrešek (velikosti 5,20 × 2,10 × 5,00 × 2,40 m). Dimna konstrukcija se nahaja zahodno od vhodnih vrat. Ob južno steno objekta je prislonjeno ležišče oziroma odlagalna površina. Grajen je v tehniki stojkaste gradnje. Ker gre za ozek, podolgovat objekt, je imel le eno vrsto navpičnih podpornikov (soh), ki so nosili gred. Nad glavnim vhodom je bil na južni steni objekta urejen 2,40 m širok nadstrešek, ki so ga podpirali navpični podporniki SE 632, SE 628, SE 660, SE 662. Vzhodni vogal zaradi vzdolžnega profila, ki je potekal po vzhodnem delu sektorja D, ni ugotovljen.

**Objekt 19** – objekt z napuščem (sl. 34)

Leži južno od objekta 18 in vzhodno od lope 7. Z napuščem (na zahodni strani) meri 8,80 × 7,80 m. Orientiran je jugozahod–severovzhod. Drugačno orientiranost je narekovalo pomanjkanje razpoložljive površine za gradnjo. Leži v sektorju D, v kvadrantih 219, 220, 227–230, 238–240, 248, 249.

Vhod v prostor je z zahodne strani levo ali desno od stojke SE 468. V osrednjem delu enoprostornega objekta je odlagalna površina pravokotne oblike (velikosti 2,80 × 1,50 m). 1,00 m stran od nje se je nahajala dimna konstrukcija v velikosti 1,90 × 2,30 × 1,80 × 2,30 m. Ostanki jam za stojke dokazujejo stojkasto tehniko gradnje. Razmik med stojkami je od 0,70 do 1,50 m. Objekt je pokrit z enokapno streho. Nad vhodom je po vsej dolžini objekta urejen napušč, širok 3,50 m, ki ga podpirajo vertikalni koli v medsebojni razdalji od 0,60 do 1,10 m.

**Objekt 7** in jame – lopa (sl. 34)

Zaradi lažje komunikacije med vsemi objekti skupine objektov III je imel objekt 7 po vsej verjetnosti zaprto le zahodno stran, ostale stene (severna, vzhodna in južna) pa so bile odprte. Tako je bilo omogočeno lažje gibanje po notranjem dvorišču med objekti. Gre za lopo, tj. pokrit, s treh strani odprt prostor, namenjen predelavi in obdelavi gline. Dimenzije objekta so 4,80 × 20,60 m. V dveh prostorih se nahajata jami za kvašenje gline – jama SE 425 v prostoru

306 307 308 309 310 441 442

- SE 26 – marmorizirana olivno siva ilovica
- 152.91 nadmorska višina 355 stratigrafska enota
- meja naselbine 7/1 številka objekta/številka prostora
- linija objekta III-IV skupina objektov

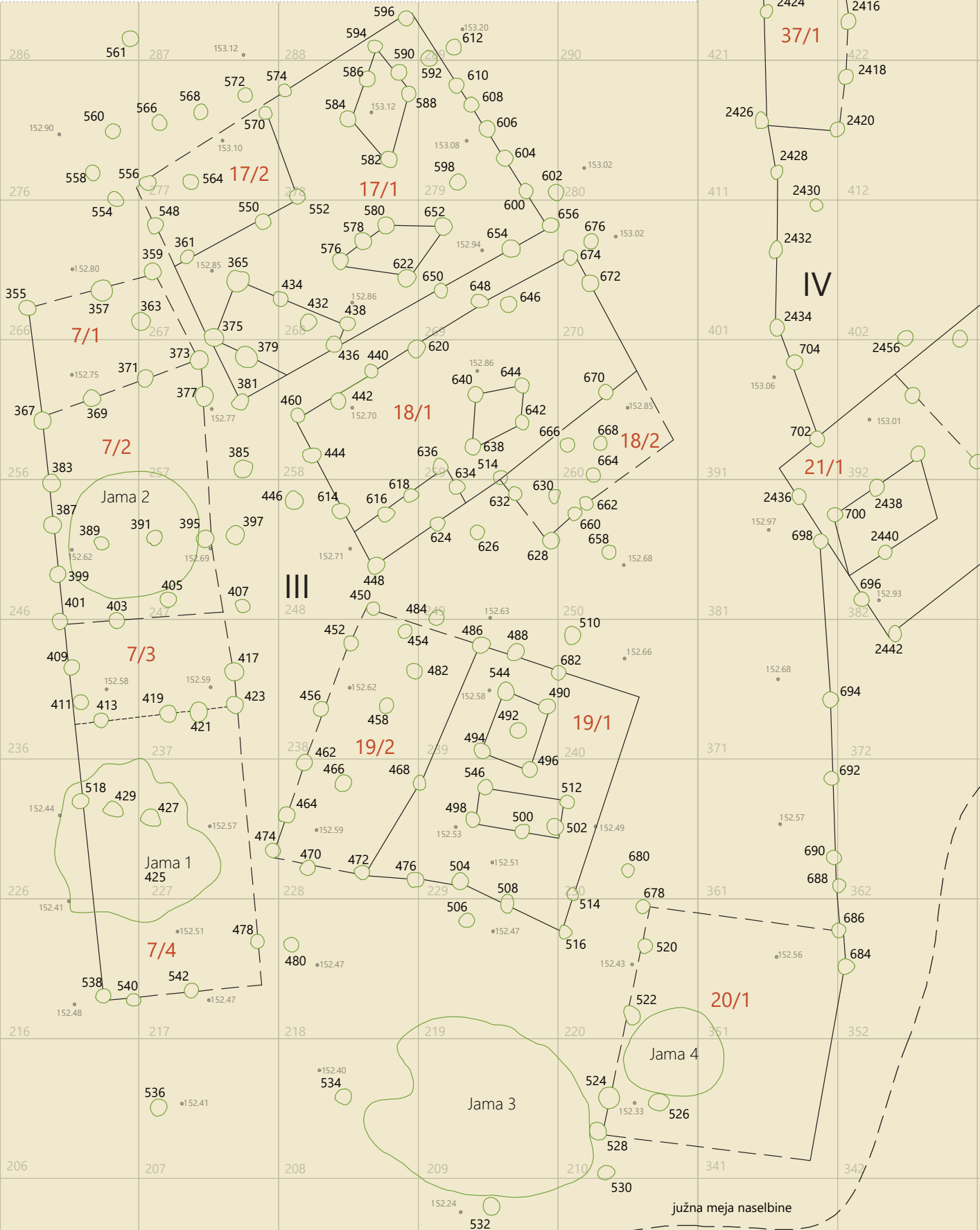
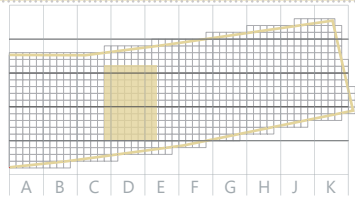

206 207 208 209 210 341 342



7/4 in jama 5 v prostoru 7/2. Ti sta tudi pogojevali velikost prostora (dimenzije prostora 7/4 z jama SE 425 so 4,80 × 8,0 m; dimenzije prostora 7/2 z jama 2 pa so 4,00 × 7,00 × 5,20 × 6,00 m). Ob vsakem prostoru z jama se nahaja še manjši prostor, v katerem so po vsej verjetnosti hranili orodje za obdelavo gline in lončarske izdelke. Lopa je grajena v stojkasti tehniki gradnje. Vzdolž zahodne stene so razmiki med stojkami od 2,70 m do 1,00 m. Pokrita je bila z enokapno streho. Na vzhodu so podpirali streho podporni stebri v razdalji od 2,30 do 3,40 m. Najdbe, ki bi se vezale na objekt, niso bile odkrite.

Od obeh jam v objektu 7 je bila izpraznjena le jama SE 425. Jama 2 zaradi časovne stiske ni bila izpraznjena. Kot je bilo že omenjeno, so jame služile po vsej verjetnosti pripravi in predelavi gline. Podan bo le opis jame SE 425, ki je bila edina izpraznjena.

#### Jama SE 425 (sl. 34: 7/4)

Je nepravilne oblike, velika 4,78 × 4,69 m, globoka 1,00 m. Konkavne stene jame postopno prehajajo v koničasto

34 (stran 34) Tloris skupine objektov III, objekti 7, 17–20 in jame 1–4, sektor D, E. Merilo 1 : 150

ovalno dno, na katerem je bila ohranjena približno 30 cm debela plast gline. Leži v sektorju D, v kvadrantih 216, 217, 226, 227, 236.

#### Objekt 20 – gospodarski objekt – lopa (sl. 34)

Lopa leži na skrajnem jugovzhodnem delu skupine objektov III. Orientirana je jogovzhod–severozahod. Leži v kvadrantih 210, 341, 220, 351, 352, v sektorjih D in E (sl. 34).

Z raziskavami so bile ugotovljene le jame za stojke zahodne stene in dve vogalni jami za stojke v severovzhodnem delu objekta (ostali del je ostal neraziskan pod presekom 5). Ohranjene stojke so dopuščale le približno rekonstrukcijo velikosti objekta – 6,00 × 7,00 × 6,20 × 7,20 m. Znotraj tlorisa objekta se je nahajala jama 4 skoraj okrogle oblike, velika približno 3,0 × 3,0 m. Na severovzhodni vogal objekta se je pripenjalo ograja, ki je razmejevala skupini objektov III in IV. Lopo je po vsej verjetnosti prekrivala enokapna streha. V bližini objekta 20 se je ob njegovem jugozahodnem vogalu nahajala še jama 3, velika 6,80 × 5,00 m.

Od vseh štirih jam, ki so bile evidentirane v sektorju D, so se tri nahajale v notranjosti objektov (to so jame SE 425 = jama 1 in jama 2 ter 4). Izven objekta se je nahajala le jama 3. V

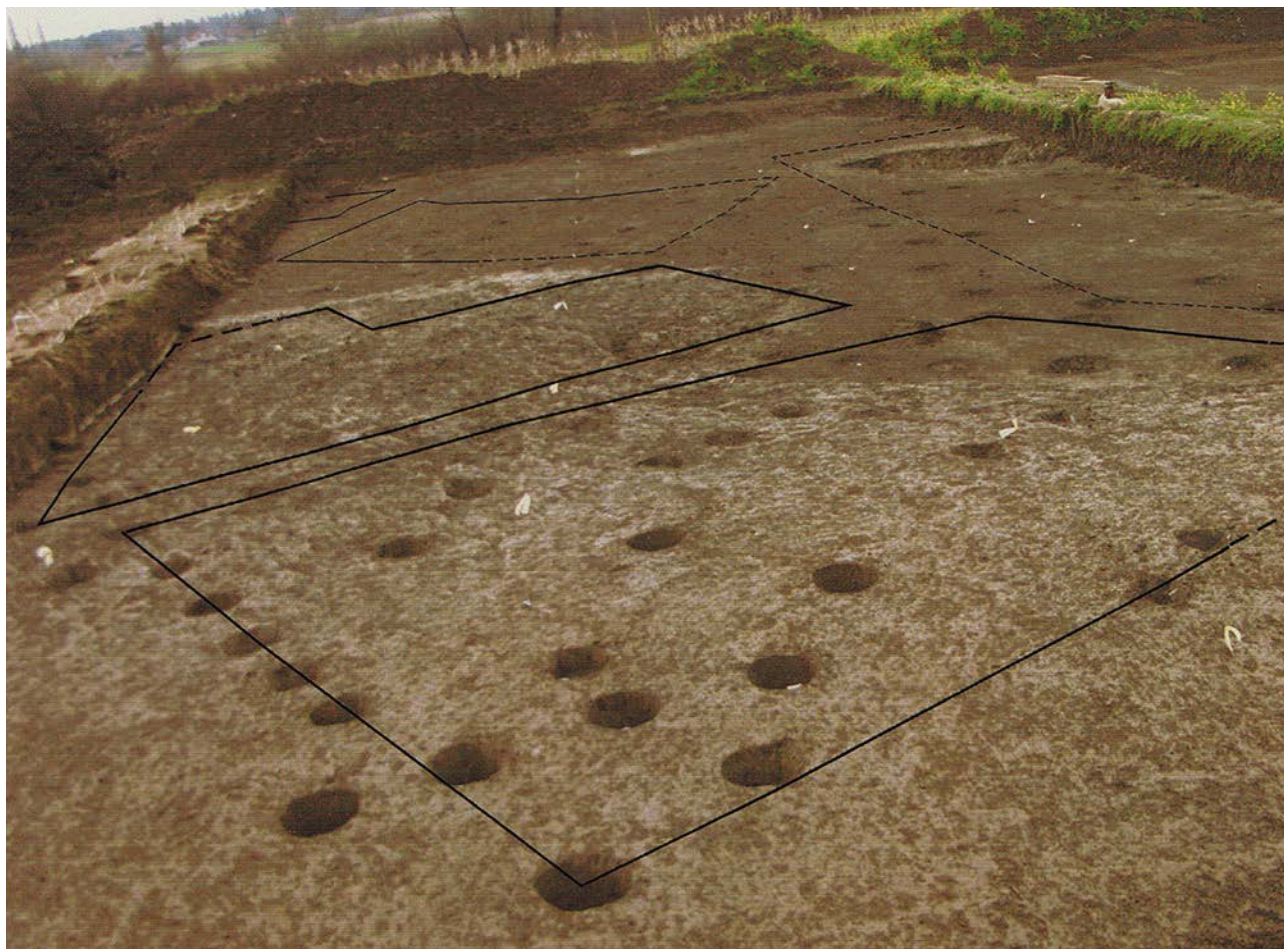

35 Sektor D, E (pogled od severa proti jugu) – v ospredju objekt 17, sledita objekta 18 in 19; desno objekt 7 z jama SE 425.

celoti je bila izpraznjena le jama SE 425, v ostalih treh je bil opravljen le testni izkop. V vseh štirih jamah so bili ohranjeni sledovi fino prečiščene rumene ilovice. Domnevamo, da so bile jame namenjene pripravi (kvašenju) gline oziroma njenemu skladiščenju. Objekti, v katerih so se jame nahajale (tj. objekt 7 in 20), so interpretirani kot lope.

## Skupina objektov IV

Sektor E, objekti: 21, 22, 37 (sl. 36).

Vsi trije objekti skupine objektov IV stojijo na območju, ki je še danes pogosto razmočeno od površinske in talne vode. Zaradi tega je bilo prepoznavanje stojk na tem predelu izredno težko. Vsi objekti stojijo na samem obrobju muljasto-ilovnate plasti, ki je nastajala v bolj vlažnih razmerah in ni bila več idealna za poselitev. Objektoma 22 in 37 glede na obliko in razporeditev stojk lahko pripisali gospodarsko funkcijo, objekt 21 pa lahko na podlagi ohranjenih konstrukcijskih elementov (dimne konstrukcije, odlagalne površine oziroma ležišča) opredelimo kot bivanjski. Med objekti se je izoblikovalo notranje dvorišče (veliko približno 9,00 × 12,00 m). Ograja na zahodu vzdolžno pregrajuje III. in IV. skupino objektov.

### Objekt 21 – bivanjski objekt (sl. 36)

Objekt leži na skrajnem južnem robu območja naselbine, ki je bilo še primerno za poselitev. Velik je 11,10 × 6,10 m. Orientiran je jugozahod–severovzhod. Leži v sektorju E, v kvadrantih 351, 352, 361, 362, 371, 372, 381–383, 391–394, 402–404.

Je dvoprostoren. Vhod v prostor 1 (velikosti 6,50 × 6,00 × 6,60 × 5,80 m) lahko predvidevamo s severne strani, med stojkama SE 2454 in SE 2452. V centralni del prostora 21/1 je postavljena dimna konstrukcija. Prostor 21/2, velik 5,00 × 6,60 × 4,60 × 6,00 m, je oddeljen od prostora 21/1 s predelno steno, katere ogrodje tvorita stojki SE 2452 in SE 2448. V osrednjem delu prostora 21/2 se nahaja odlagalna površina oziroma ležišče, veliko približno 3,90 × 2,10 m. Ohranjene jame stojk dokazujejo stojkasti način gradnje. Razmik med jamami je od 1,00 do 2,00 m. Stojke SE 2440, SE 2448 in SE 2466 kažejo, da je bila streha dvokapna. Ker gre za ozek in dolg tip objekta, je slemenska gred ležala le na eni vrsti soh. Tlorisno je objekt 21 zelo podoben objektu 3 iz skupine objektov 1.

### Objekt 22 – gospodarski objekt – hlev (sl. 36)

Objekt z vzhodne smeri zapira notranje dvorišče skupine objektov IV. Je pravokotne oblike, velikosti 6,20 × 8,50 × 6,00 × 9,00 m. Orientiran je jugovzhod–sverozahod. Leži v sektorju E, v kvadrantih 4414, 415, 423–425, 433–435.

Objekt je enoprostoren, velik 6,20 × 7,20 m. Nad vhodom na severni strani je v širini 1,60 m urejen napušč. Glede na obliko (ozek, dolg objekt, brez notranjih konstrukcijskih elementov) smemo predvidevati, da gre za gospodarsko poslopje. Kaže se tlorisna podobnost z objektom 4 iz skupine objektov II, ki je opredeljen kot odprta živalska staja. Zaradi odsotnosti vodnega zbiralnika (ki je sestavni del objekta 4) domnevamo, da gre za objekt zaprtega tipa, namenjen živalim – torej hlev. Grajen je bil v stojkasti tehniki gradnje z razmikom stojk od 1,40 do 2,20 m. Ena vrsta soh v objektu kaže na dvokapno streho. V kvadrantu 434/1 je bil najden odlomek ostenja posode, okrašen (G48) z delno ohranjenim motivom tkanega horizontalnega pramena, ki je izdelan z odtisom stkanega traku. Odlomek sodi v tehnološkem kot ornamentalnem smislu v prvo skupino t. i. fine pramenaste lončenine, značilne za časovno obdobje pozne faze zgodnje bronaste dobe in prehodnega obdobja v srednjo bronasto dobo, tj. za kulturni in časovni okvir trajanja pramenaste keramike oz. po A. Kruh njene prve skupine pramenaste keramike (Kruh 2019, 162–167, sl. 33).

### Objekt 37 – gospodarski objekt – lopa (sl. 36)

Objekt z zahodne smeri zapira notranje dvorišče, je enoprostoren, velik 2,40 × 5,20 m. Orientiran je sever–jug. Leži v sektorju E, v kvadrantih 411, 412, 421, 422.

Gre za lopo, ki je po vzdolžni strani odprta in pokrita z enokapno streho. Grajena je v tehniki stojkaste gradnje z razmikom med stojkami 1,20 m. Od jugozahodnega vogala objekta poteka proti jugu, v dolžini 8,50 m, ograja do severozahodnega vogala bivanjskega objekta 21. Nato se od jugozahodnega vogala istega objekta nadaljuje v dolžini 13,00 m proti jugu. Zdi se, da ima v tem južnem delu bolj varovalni namen, saj preprečuje dostop do »močvirnega« območja na jugu naselbine. Nosilci ograje se pojavljajo v razmiku 1,00 do 1,70 m.

Severno od objekta 22, v oddaljenosti približno 4,0 m, so bili najdeni 4 odlomki lončenine, ki bi jih mogoče smeli povezati z objekti III. skupine objektov: dva odlomka (G50 in G51) t. i. fine pramenaste in dva odlomka drobno do grobozrnate lončenine (G4 in G52), značilna za časovno razdobje pozne faze zgodnje bronaste dobe in prehodnega obdobja v srednjo bronasto dobo.

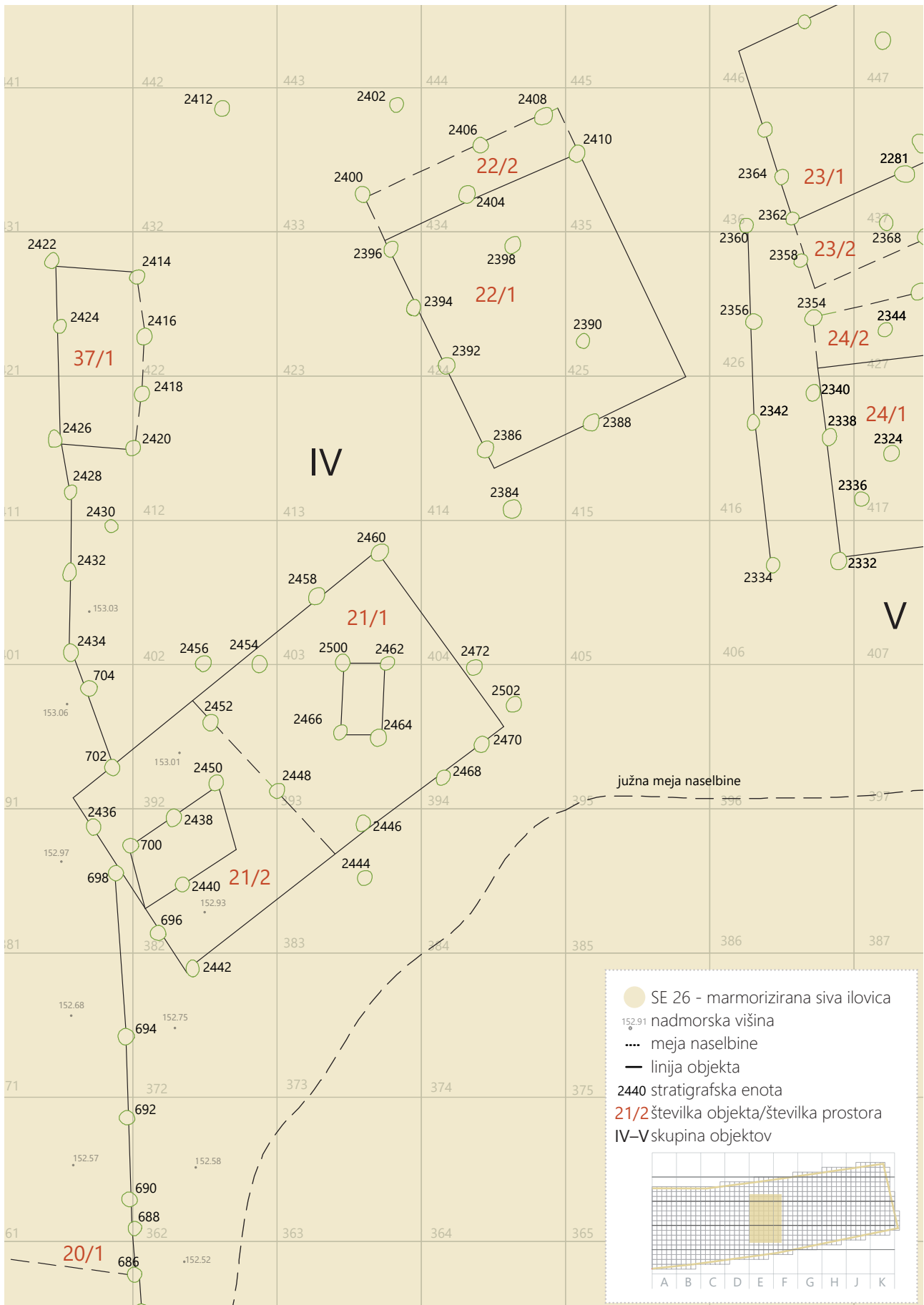

36 Tloris skupine objektov IV, objekti 21, 22, 37, sektor E. Merilo 1 : 150



## Skupina objektov V

Sektor E, objekti: 23–25 (sl. 37).

Skupino objektov V sestavljajo trije objekti različnih velikosti. Večji dvoprostorni objekt z nadstreškom nad vhodnim delom (objekt 23) lahko z veliko gotovostjo opredelimo kot bivanjski objekt. Takšno opredelitev potrjujejo na eni strani odkrito kurišče, odlagalna površina oziroma ležišče in dimna konstrukcija, na drugi strani pa premične najdbe, predvsem odlomki žrmelj in keramike. Objekta 24 in 25 sta po vsej verjetnosti gospodarska. Vsi trije objekti stojijo tesno drug ob drugem. Dostop v notranje dvorišče nepravilne oblike (velikosti 3,80 × 5,50 × 14,00 m) je bil možen le s severne smeri, in sicer med objektoma 23 in 25. Zaradi izredne bližine vseh treh objektov je imel objekt 25 po vsej verjetnosti le enokapno streho. Iz istih razlogov smemo predvideti (zaradi bližine objekta 24) le nadstrešek nad vhodnim delom vzdolž južne stene bivanjskega objekta (objekt 23). S tako ureditvijo so pridobili notranje dvorišče večjih dimenzij. Obenem pa je bila vzpostavljena med objekti tudi boljša komunikacija.

### Objekt 23 – bivanjski objekt z napuščem (sl. 37)

Objekt je pravokotne oblike, velik 10,70 × 7,30 m. Orientiran je jugozahod–severovzhod in se nahaja severno od gospodarskega objekta 24. Leži v sektorju F, v kvadrantih 426–428, 436–439, 446–449 in 456–459. Objekt je enoprostoren in ima posebej urejen napušč nad vhodnim delom (velikosti 10,70 × 2,20 m). Vhod v objekt je bil po vsej verjetnosti z južne strani med stojkama SE 2277 in SE 2281. V vzhodnem delu objekta se nahaja dimna konstrukcija kvadratne oblike, velikosti 2,1 × 2,10 m. Neposredno ob stojki SE 2247 je bilo odkrito delno uničeno kurišče SE 2296. Ob vzhodni steni objekta, in sicer ob jugovzhodnem vogalu, je bila odkrita odlagalna površina oziroma ležišče velikosti 1,70 × 2,70 m. V bližini je bil odkrit večji odlomek žrmelj, ob stojki SE 2236 pa večje število odlomkov najmanj dveh posod grobe fature. Objekt je pokrivala dvokapna streha. Napušč je bil urejen vzdolž južne stene objekta. Podpirajo ga nosilni stebri različnih dimenzij. Tudi ta objekt je grajen v tehniki stojkaste gradnje. Stojke so med seboj oddaljene približno 2,50 m.

Ob ognjišču v notranjosti objekta so bili odkriti poleg žrmelj še odlomki lončenine: odlomek roba ustja lonca z nastavkom za ročaj **G7**, odlomek ostenja, okrašen v tehniki odtisa orodja s prirejeno konico **G8**, odlomek ostenja, okrašen z glavničenjem v navpičnih snopih **G9**, in odlomek ostenja **G10** z različno usmerjenimi odtisi glavnika. Pomembno je, da se odlomki, okrašeni v tehniki glavničenja, pojavljajo skupaj s pramenasto keramiko, podobno kot na najdišču Nova tabla (faza III Nove table) in Loke 2 pri Družinski vasi (najdišče, postavljeno v horizont pramenaste keramike). Zunaj

objekta 23, ob severovzhodnem vogalu (v kv. 459/1), je bil najden odlomek ostenja **G14**, okrašen z odtisom tkanega traku, kar je še dodaten dokaz datacije objekta v horizont pramenaste keramike.

### Objekt 24 – gospodarski objekt z napuščem (sl. 37)

Objekt 24 leži južno od objekta 23 v oddaljenosti od 2,50 m na zahodnem in 5,50 m na vzhodnem vogalu. Orientiran je zahod–vzhod. Leži v sektorju F, v kvadrantih 406–408, 416–419 in 426–429.

Objekt je enoprostoren, skoraj pravokotne oblike, velik 11,80 × 7,20 m. Vhod v objekt je urejen z dvoriščne strani. Pozicijo vrat smemo predvidevati nekje med stojkami SE 2312, SE 2314 ali SE 2316. Nadstrešek je urejen vzdolž severne stene objekta v širini 1,90 m. Grajen je v tehniki stojkaste gradnje z razmikom med jamami od 1,00 do 1,70 m. Pokrit je bil z dvokapno streho. Ker je objekt ozek (7,20 m) in dolg (11,80 m), je slemenska gred slonela na eni vrsti soh. Namembnost objekta je zaradi pomanjkanja najdb težko opredeliti. V notranjosti objekta je bil le v kvadrantu 428/1 najden odlomek ostenja **G5**, okrašen z glavničenjem v navpičnih snopih.

### Objekt 25 – gospodarski objekt (sl. 37)

Vzhodno od bivanjskega (23) in gospodarskega (24) objekta se nahaja objekt 26, ki je z vzhodne smeri zapiral notranje dvorišče. Gre za neke vrste lopo, tj. s treh strani odprt prostor, pokrit z enokapno streho. Po obliki je ozka (do 3,79 m) in dolga (do 12,60 m). Orientirana je jugozahod–severovzhod. Leži v sektorju F, kvadrantih 419, 40, 429, 430, 439, 440, 449, 450. Zaradi lažje komunikacije med objekti in dostopnosti na notranje dvorišče je bila zaprta le vzhodna stena objekta. Grajena je bila v tehniki stojkaste gradnje. Stojke so oddaljene druga od druge od 1,00 m do 2,30 m.

V severovzhodnem vogalu objekta (v kvadrantu 450/1) sta bila najdena dva odlomka lončenine – neokrašen ročaj **G11** in odlomek ostenja **G12**, okrašen z odtisi glavnika v različnih smereh, severovzhodno od objekta pa še odlomek ostenja (**G13**), okrašen z različno usmerjenimi odtisi glavnika. Gre za najdbe iz kulturnega in časovnega okvirja trajanja pramenaste keramike oz. po A. Kruh njene prve skupine pramenaste keramike (Kruh 2019, 162–167, sl. 33).



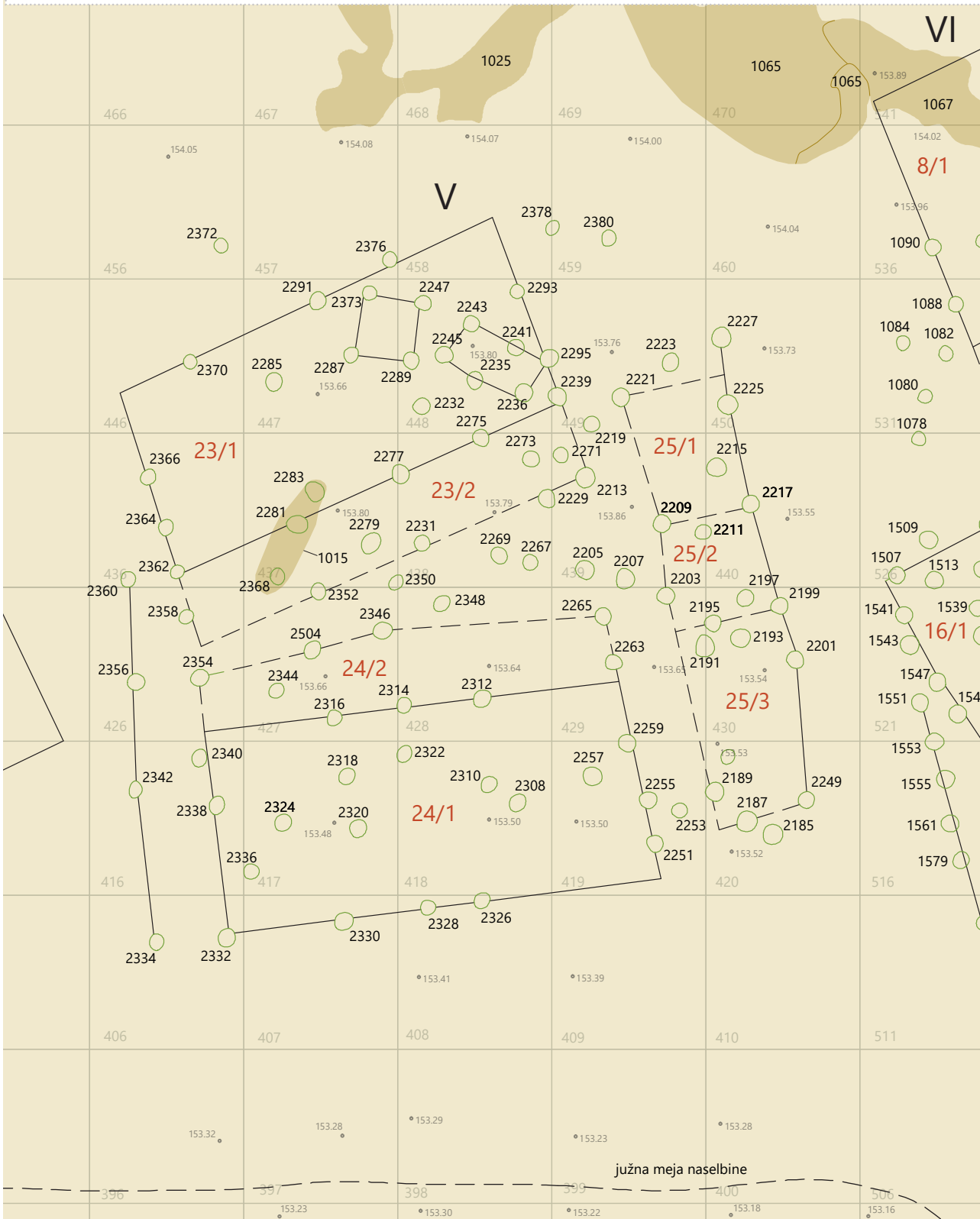
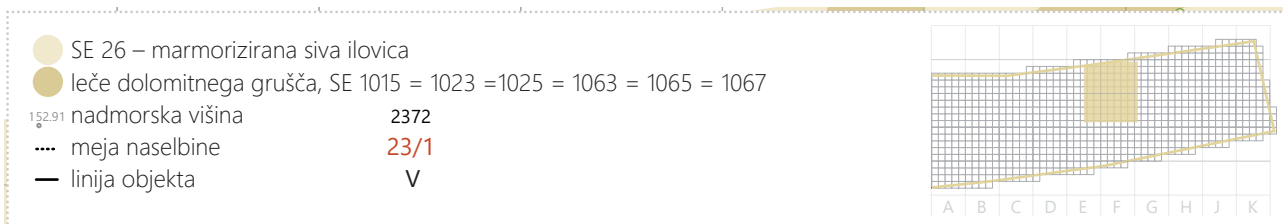

37 Tloris skupine objektov V, objekti 23–25, sektor E. Merilo 1: 150

## Skupina objektov VI

Sektorja F, G; objekta: 8, 10 (sl. 38).

V skupino objektov VI sodita dva bivanjska objekta (8 in 10), ki ležita na skrajnem severnem robu izkopnega polja. Objekta ležita tesno drug ob drugem. Dohod na notranje dvorišče, veliko 4,00 × 14,00 m (ki je stisnjeno med objekte 8, 10, 16 29), je po prodnati površini s severovzhodne smeri.

### Objekt 8 – bivanjski objekt z nadstreškom (sl. 38)

Objekt 8 ima pravokotno obliko. Velik je 9,0 × 7,20 m, orientiran pa jugozahod–severovzhod. Leži v sektorju G, v kvadrantih 531, 532, 536–538, 541–543.

Objekt je enoprostoren. V prostoru 8/1 skoraj kvadratne oblike (velikem 7,20 × 7,30 × 7,40 × 7,30 m) so se nahajali sledovi ognjišča (SE 1101 – kv. 541/2). Neposredno ob njem se zopet pojavlja dimna konstrukcija. Ob stojki SE 1242 bi lahko bil vhod v objekt. Grajen je bil v stojkasti tehniki gradnje. Razmik med stojkami se spreminja od 0,40 do 0,70 m. Objekt je bil prekrit z dvokapno streho. Ker gre za objekt z večjo površino, je slemenska gred ležala na dveh vrstah soh (četrti ni ohranjena).

V objektu 8 so bili okrog ognjišča in dimne konstrukcije najdeni odlomki lončenine: **G57**, okrašen z odtisom vite sukane dvojne vrvice, odlomek **G58**, okrašen z odtisi različno usmerjega glavnika, in delno ohranjena kamnita sekira trapezoidne oblike **G71**; v severovzhodnem vogalu dva odlomka fine pramenaste lončenine (**G72** in **G74**) in praskalo iz roženca (**G73**); zahodno od dimne konstrukcije so se nahajali še trije odlomki **G59**, **G60** in **G61** fine pramenaste fature, od katerih je le odlomek **G61** okrašen z odtisi navite vrvice. Edini odlomek drobozrnate lončenine, okrašen z različno usmerjenimi odtisi glavnika **G55**, je bil najden v vhodnem delu nadstreška. Prvič so se v notranjosti objekta v večjem številu ohranili ostanki živalskih (10, od tega 4 določljivi) in rastlinskih (2) makroostankov. Identificirani rastlinski makroostanki (vz. 1023, vz. 1217) pripadajo difuzno poroznim listavcem z agregiranimi trakovi (jelša, leska, gaber), po mnenju Tolarjeve gre za les oziroma oglje z ostankov kurišč (sl. 62). V zbiru arheozoološkega gradiva so znotraj objekta 8 le štirje ožje taksonomsko opredeljeni – vzorci 1111, 1110 (prašič), 1209 (ovca/koza) in 1123 (govedo) – medtem ko je 7 vzorcev taksonomsko neopredeljenih (sl. 66). Odlomki lončenine kažejo na časovni okvir pramenaste keramike, značilne za čas pozne zgodnje bronaste dobe in prehodnega obdobja v srednjo bronasto dobo, tj. od konca 19. stoletja pr. n. št. do sredine 16. stoletja pr. n. št. (če upoštevamo radiokarbonsko datacijo plasti SE 50 z najdišča Grofovsko 1) (Črešnar, Teržan 2014, 675, sl. 14; Kruh 2019,

164, 165). Zbir arheozoološkega gradiva znotraj objekta hkrati kaže na vzrejo in uživanje domačih živali.

Okrog objekta 8, ob severozahodnem vogalu (v kvadrantih 470, 541, 546, 547 in 543/4), se pojavlja večja koncentracija (skupno 88 odlomkov) neokrašene pramenaste in fino do grobozrnate lončenine, odlomki živalskih kosti (12 neopredeljenih in 6 ožje taksonomsko opredeljenih vzorcev) in rastlinskih ostankov (6 opredeljenih), pa tudi odlomki ožgane ilovice (v kvadrantih 460, 470 in 546). Med fino pramenasto lončenino so evidentirani odlomki, okrašeni z odtisi stkanega traku (**G16**, **G218**), odtisi navite vrvice (**G69**, **G75**, **G85**) in odtisom vite sukane dvojne vrvice (**G86**), ter fino do grobozrnata lončenina, okrašena z različno usmerjenimi odtisi glavnika (**G30**, **G17**), glavničast okras v poševnih snopih (**G68**, **G84**) in glavničast okras v horizontalnih snopih (**G34**). Med neokrašeno lončenino je ohranjen odlomek roba ustja z ostenjem neokrašene skleda tipa S2.1 (**G31**), značilne za II. in III. fazo Nove table. Od kovinskih predmetov je treba omeniti odlomek bronaste žice (bronast »kaveljček« – **G32**), najden v kvadrantu 470/2. Med taksonomsko opredeljenimi arheozoološki vzorci so zastopani govedo (vzorca 1271 in 1018), prašič (vzorca 1121 in 1130) ter drobnica (vzorca 1175 in 1109) (sl. 66). Med arheobotaničnimi vzorci dva vsebujeta les venčno poroznih listavcev (vzorca 1191 in 1094 – hrast, jesen, kostanj, brest), torej les, namenjen gradnji. En vzorec pripada lesu difuzno poroznih listavcev z agregiranimi trakovi (vzorec 1119 – jelša, lesa, gaber), ki predstavlja les oziroma oglje z ostankov ognjišč (sl. 62). Torej gre tako za les, namenjen gradnji, kot tudi les komercialno nepomembnih vrst. Vse keramične, arheozoološko/botanične najdbe in tudi odlomek bronaste žice sodijo med inventar najdb II. in III. faze Nove table – torej v mlajšo stopnjo kulture Kisapostag in horizont pramenaste keramike.

### Objekt 10 – bivanjski objekt z nadstreškom (sl. 38)

Objekt leži vzhodno od bivanjskega objekta 8, v oddaljenosti približno 1,30 m, neposredno ob aluvialno-koluvialnem vršaju SE 1185 (Cediilnika), po katerem je potekala s severa ena od poti v osrčje naselbine. Objekt je enoprostoren, velik 6,50 × 5,50 m. Vzдолž južne stene je nad vhodom v objekt (med stojkama SE 1151 in SE 1208) urejen nadstrešek, širok 1,30 m. V notranjosti glavnega prostora 10/1 je v njegovem jugovzhodnem vogalu odkrita dimna konstrukcija. V zahodni polovici objekta je bila odkrita odlagalna površina oziroma ležišče. Objekt je bil pokrit z dvokapno streho, ki jo podpirajo štiri sohe. Grajen je bil v stojkasti tehniki gradnje. Povprečen razmik med stojkami je od 1,00 do 1,30 m.

V notranjosti objekta 10, ob zahodni strani odlagalne površine oziroma ležišča, so bili odkriti trije odlomki lončenine

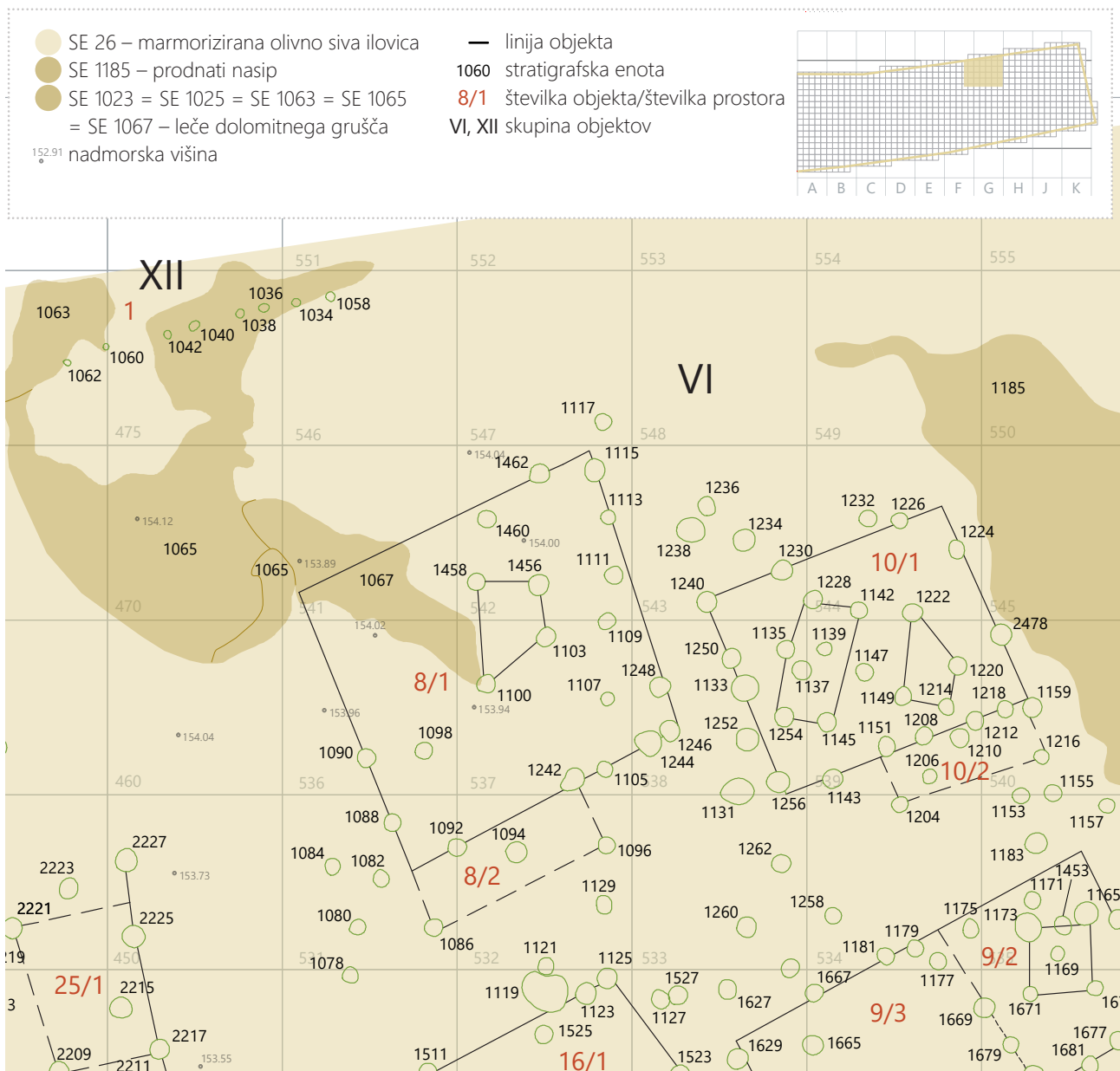

38 Tloris skupine objektov VI (objekta 8, 10) in XII (linija stojk) v sektorju F, G. Merilo 1 : 150

(G63, G64, G65) in odlomek brusa (G66). Četrti odlomek lončenine je bil najden ob severni steni (G77). Odlomka G63 in G77 sodita v skupino fine pramenaste lončenine; na nji-ju je kombiniran motiv valovnice in horizontalnega traku, izdelan z odtisi vite dvojne sukane vrvice. Odlomek (G63) bi lahko pripisali večjemu loncu (tipa L1a po Kruh) s kroglasto ali bikonično oblikovanim trupom in ravnim dnom ter štirimi tunelastimi ali trakastimi ročaji na največjem obodu. Podobno okrašeni lonci tipa L1a so bili najdeni na najdiščih, ki so uvrščena v horizont pramenaste keramike (Kruh 2019, 161, sl. 32: 8 – Loka 2 pri Družinski vasi; Tiefengraber 2018, sl. 252: 11, 13 itd. – Wildon – Sclossberg; Sankovič 2014, sl. 6.4: 17–19, 24 – Grofovsko I; Strmčnik Gulič 2001, sl. 6 zgoraj – Slivnica pri Mariboru). Odlomek brusa (G66) je edina najdba tega tipa orodja na najdišču. Odlomka G64

in G65 sta izdelana iz fino do grobozrnate lončarske mase, okrašena z glavičenjem v vertikalnih snopih. Verjetno pripadeta loncem z ravnim ali rahlo lijakastim vratom in koničnim trupom tipa L1 po Guštinu (Guštin 2017, G395). Pomembno je, da se ti lonci pojavljajo skupaj s pramenasto keramiko med drugim tudi na najdišču Loke 2 pri Družinski vasi (Kruh 2019, 159, sl. 32: 13, 14). Arheobotanična analiza vzorca 1288 (iz kvadranta G/538/2) je potrdila prisotnost difuzno porozne vrste listavca z agregiranimi trakovi (jelša, leska ali gaber). Drugi makrorastlinski vzorec 1313 (oglja) zaradi slabe ohranjenosti ni dal rezultatov (sl. 62). Taksonomsko opredeljenih živalskih ostankov iz objekta 10 in njegove neposredne okolice je pet, dva sta neopredeljena. V notranjosti objekta 10 je bil dokazan zob domačega goveda (vzorec 1287) in zob drobnice (vzorec 1211). Trije zobje pripisani drobnici so



dokazani v neposredni bližini objekta 10 (vzorci 1312, 1302, 1316) (sl. 66). Inventar najdb iz objekta 10 in njegove neposredne okolice ne odstopa od vsebine inventarjev, ki so bili dokazani v ostalih objektih najdišča in jih lahko časovno uvrstimo v obdobje pozne faze zgodnje bronaste dobe in prehodnega obdobja v srednjo bronasto dobo, tj. od konca 19. stoletja pr. n. št. do sredine 16. stoletja pr. n. št.

## Skupina objektov VII

Sektorja F, G; objekti: 9, 16, 26 (sl. 40).

Iz razporeditve gradbenih ostalin objektov je razvidno, da gre za samostojno skupino objektov z lastnim dvoriščem in urejenim dohodom. Objekti stojijo tesno drug ob drugem. Skupino tvorijo dva bivanjska objekta in gospodarski objekt. Z zahodne strani zapira dohod k objektom ograja, tako da nastane večje dvorišče v velikosti približno 9,00 × 2,50 do 3,00 m.

### Objekt 9 – bivanjski objekt (sl. 40)

Je pravokotne oblike. Dolžina objekta je 9,00 m, širina 7,00 m. Orientiran je jugovzhod–severozahod. Leži v sektorjih G in H, v kvadrantih 523–525, 528–530, 533–535, 591, 596.

Objekt je dvoprostoren. Nad vhodom je zgrajen nadstrešek, širok 3,50 m. Vhod lahko predvidevamo med stojkama

SE 1681 in SE 1689. Prostor 9/1 je velik 5,50 × 4,50 × 5,10 × 4,60 m. Od prostora 9/2 (velikega 4,00 × 3,69 × 3,80 × 4,10 m) ga deli predelna stena (stojke SE 1683, SE 1679, SSE 1669). V centru prostora 9/1 se nahaja dimna konstrukcija kvadratne oblike (velikosti 1,08 × 1,80 m). V prostoru 9/2 je bila ob južni steni urejena odlagalna površina oziroma ležišče. Objekt je grajen v stojkasti tehniki gradnje. Razmik med stojkami je približno 0,80 do 1,40 m. Nad prostoroma 9/1 in 9/2 je bila dvokapna streha. Nad vhodnim prostorom je bila urejena enokapna streha.

Prostorsko lahko na objekt vežemo tri najdbe (G56, G96 in arheozoološki vzorec 1336), od katerih imata odlomka G56 in G96 analogije v času pozne faze zgodnje bronaste dobe in prehodnega obdobja v srednjo bronasto dobo. Glede na značilen okras poševnega roba in lončarsko maso, značilno za t. i. fino pramenasto lončenino, bi lahko odlomek roba ustja (G56) in tudi odlomke ostenja trupa G96 pripisali skodeli tipa S1 (po Kruh). Skodele tega tipa imajo raven ali rahlo konkavno oblikovan poševni rob in ovalno (ali bikonično) oblikovan trup. Na prehodu v trup je lahko pritrjena podolgovata aplika ali majhen ročaj. Rob ustja G56 je okrašen s tremi vrvičastimi prameni, izdelanimi z odtisi vite sukane dvojne vrvice. Za odlomke ostenja G96 rekonstrukcija v risbi nakazuje, da bi lahko šlo za trup ovalne oblike, kakršen je



39 Sektorja G in H (pogled z juga proti severu) – v ospredju del skupine objektov VII in VI ter prodnati nasip (SE 1185).



značilen za zgoraj predstavljen tip skodele S1 (po Kruh). Odlomki so bili najdeni v objektu (G56) oziroma ob zunanji steni (G96) objekta 9 (v kvadrantu 601/1). Najbližja paralela skodel tipa S1 je poznana z najdišča Loke 2 pri Družinski vasi (Kruh 2019, 38, sl. 16: 8, 9) v neposredni bližini najdišča Loka 1, sicer pa so pogoste na slovenskih ter hrvaških najdiščih in najdiščih zahodne Transdanubije v horizontu pramenaste keramike (glej poglavje 4.2.3, tu str. 52, in Črešnar, Teržan 2014, 674, opomba 57). Arheozoološki vzorec, odkrit v polnilu jame za stojko SE 1173 (dimne konstrukcije v objektu 9/2), je pripisan domačemu govedu.

#### Objekt 16 – bivanjski objekt (sl. 40)

Objekt 16 ima pravokotno obliko. Dimenzije objekta so 8,70 × 8,10 m. Orientacija je jugozahod–severovzhod. Leži v sektorju G, v kvadrantih 510–518, 521–524, 526–528, 531–532.

Gre za enoprostoren objekt (velikosti 8,70 × 6,50 m). V bližini vzhodne stene se nahaja dimna konstrukcija in neposredno ob njej so se ohranili večji kosi ožgane gline – verjetno ostanek ognjišča. V zahodni polovici objekta je bila urejena odlagalna površina oziroma ležišče. Vhod v objekt je verjetno bil z južne strani. S precejšnjo verjetnostjo bi ga lahko locirali med stojkami SE 1577 in SE 1633. Nad njim je bil zgrajen

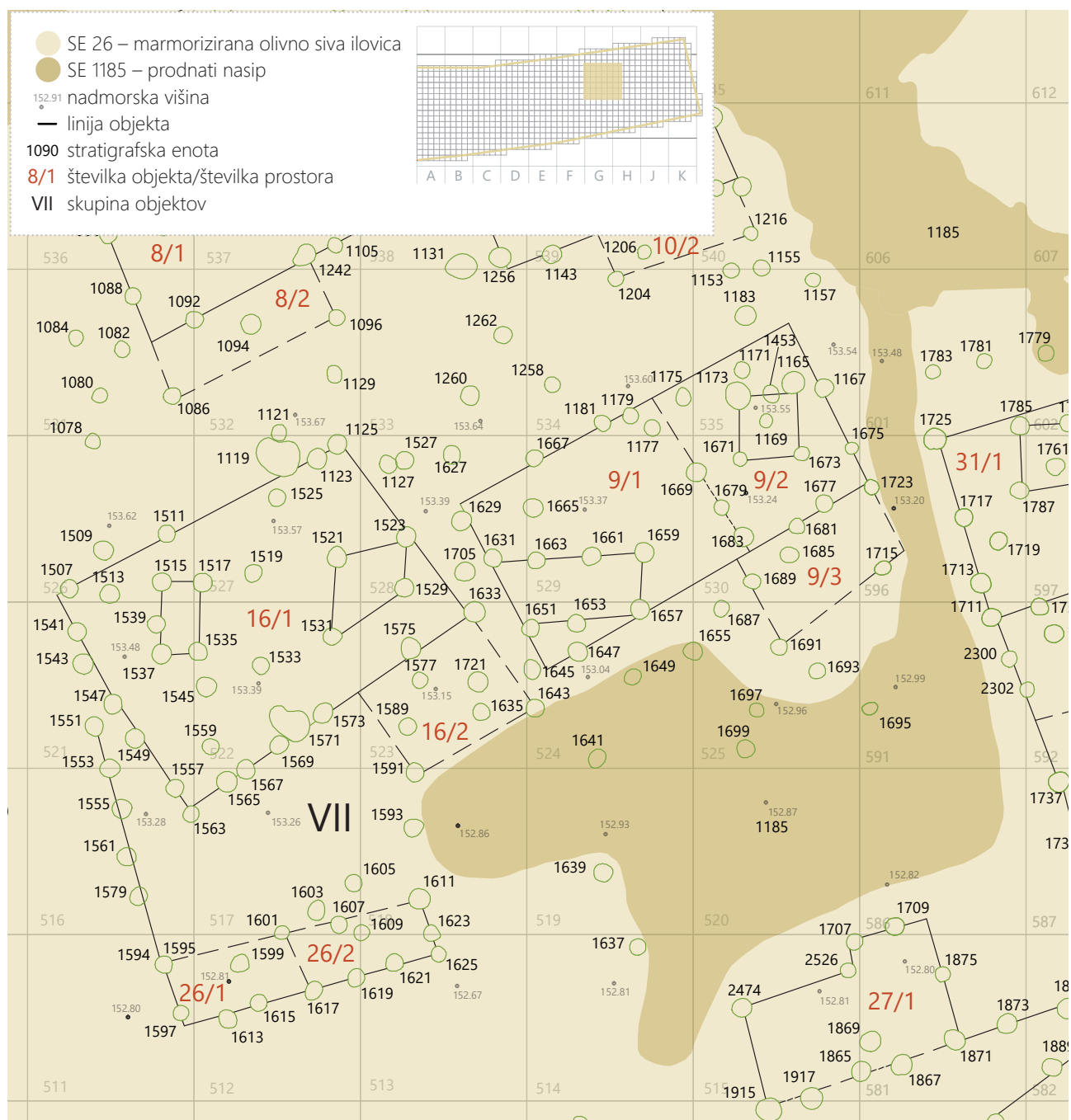

40 Tloris skupine objektov VII, objekti 9, 16, 26, sektorja F, G. Merilo 1 : 150.

nadstrešek v širini 2,50 m. Uporabljena je bila stojkasta tehnika gradnje. Dvokapno streho je nosilo pet podpornih stebrov. Ob južni steni prostora 16/2 se je nahajala manjša odpadna jama SE 1571, v kateri je bilo najdenih nekaj drobcev keramike in oglja. Od severozahodnega vogala stavbe je proti jugu, do objekta 26, potekala ograja. Glede na odkrite strukture v objektu (dimno konstrukcijo, odlagalno površino, odpadno jamo) in bližino gospodarskega objekta 26 smemo predvidevati, da je objekt 16 bivanjski.

Lesno oglje iz plasti SE 22 (kvadrant G/533/1) je omogočilo tudi radiokarbonsko analizo (vzorec 1345 = LTL17653A – sl. 68), ki plast datira v čas 1884–1643 BC (28 – 95,4 %) oziroma 1872–1690 BC (18 – 68 %). Datacija je sočasna trajanju pramenaste keramike (Črešnar, Teržan 2014, 675, sl. 14; Kruh 2019, 164, 165). Razen drobcev lončenine v odpadnih jami SE 1571 so le-te v notranjosti objekta in tudi v njegovi neposredni okolici popolnoma odsotne. Pomembno najdbo predstavlja odlomek ročaja jezičasto ročajnega srpa z rebri G54 neposredno ob jami SE 1119.

#### **Objekt 26** – gospodarski objekt – lopa (sl. 40)

Gre za objekt pravokotne oblike, velik 6,04 × 2,00 m. Leži približno 4,00 m južno od objekta 16. Orientiran je jugozahod–severovzhod. Leži v sektorju G, v kvadrantih 511–513, 517, 518.

Objekt je enoprostoren, velik 6,80 × 1,80 m. Glede na pozicijo stojk na severni steni objekta smemo predvidevati, da je bil s severne strani odprt. Nad objektom je bila urejena verjetno enokapna streha. Severozahodni vogal objekta 26 je z ograjo povezan s severozahodnim vogalom objekta 16. Tako je med objektoma 26, 16 in ograjo nastal s treh strani zaprt prostor – dvorišče. Glede na tlorisno zasnovo kaže, da gre za manjši gospodarski objekt, ki je sodil k bivanjskemu objektu 16. Najdbe, ki bi se vezale na objekt ali njegovo okolico, niso bile odkrite.

### **Skupina objektov VIII**

Sektorji G, H, J; objekti: 27, 28, 29, 33, 36 (sl. 41).

V skupino VIII, ki je po legi najjužnejši, sodijo bivanjski objekt in trije gospodarski objekti. Objekti so razporejeni tesno drug ob drugem. Manjše notranje dvorišče je stisnjeno med objekte 27, 28, 33 in 36. Dostop do osrednjega dvorišča je mogoč po ozki, približno 1,5 m široki poti s severne strani naselbine in poteka med objektoma 29 in 28 v osrednje dvorišče.

#### **Objekt 27** – gospodarski objekt – lopa (sl. 41)

Ostaline objekta 27 se nahajajo približno 7,00 m južno od objekta 9. Orientiran je jugozahod–severovzhod. Leži v sektorjih G, H, v kvadrantih 510, 515, 581, 586. Leži severno od objekta 28. Ograja poteka od njegovega jugovzhodnega vogala proti vzhodu.

Objekt je enoprostoren, nepravilne oblike, velik 5,30 × 3,50 × 5,10 × 3,10 m. Odprt je z južne strani. Grajen je v stojkasti tehniki gradnje. Razmik med stojkami je od 1,00 do 1,30 m. Od jugovzhodnega vogala objekta 27 poteka proti severozahodnemu vogalu objekta 29 ograja v dolžini 6,00 m. Razmik med koli ograje je od 1,00 m do 1,30 m. Konstrukcija opisanega objekta in pripadajoča ograja spominjata na objekt 26. Njegova namembnost je zaradi odsotnosti vseh najdb težko določljiva.

#### **Objekt 28** – gospodarski objekt z nadstreškom (sl. 41)

Nahaja se na skrajnem južnem delu naselbine. Po velikosti sodi med večje objekte. Njegove dimenzije so 10,15 × 7,60 m. Leži v sektorjih G, H, v kvadrantih 505, 510, 571–573, 576, 578, 582.

Objekt je enoprostoren, z urejenim nadstreškom na južnem delu. Vhod je z južne strani, in sicer med stojkami SE 1937 in SE 2049. Velikost prostora, ki ga prekriva le nadstrešek, je 6,50 × 2,79 × 6,90 × 2,60 m. Dimenzije glavnega prostora 28/1 znašajo 6,50 × 5,10 × 7,10 × 5,10 m. Zahodna stena prostora 28/1 je skoraj 1,00 m krajša od vzhodne. Objekt je grajen v tehniki stojkaste gradnje. Razmik med njimi je od 1,00 do 1,50 m. Ker gre za ozko in dolgo stavbo, je dvokapno streho nosila ena vrsta soh. Nad vhodom je bila zgrajena manjša streha, ki so jo podpirali štiri nosilni stebri.

#### **Objekt 29** – bivanjski objekt z nadstreškom (sl. 41)

Objekt 29 leži vzhodno od objekta 28 in je od njega oddaljen 2,00 m. Orientiran je jugozahod–severovzhod. Leži v sektorju H, v kvadrantih 578–580, 582–585, 587–589.

Je dvoprostoren, skoraj kvadratne oblike, velik 7,70 × 7,60 m. Vhod v objekt je urejen z južne, tj. dvoriščne strani. Nad vhodom je urejen nadstrešek (dimenzij 3,80 × 1,40 × 3,30 × 1,50 m). V prostoru 29/2, velikem 7,00 × 6,20 × 7,00 × 6,60 m, se nahaja dimna konstrukcija. V njeni neposredni bližini stojk SE 1963 in SE 1973 je bila pri raziskavah ugotovljena temnejša lisa (SE 1909), na njeni površini pa so bile najdene živalske kosti, drobci oglja, kos žrnelj, nekaj odlomkov lončenine (v zelo razpadlem stanju) in kamni, katerih površina je bila izpostavljena vročini. Verjetno so ti kamni preostanek ognjišča, ki je bilo urejeno ob dimni konstrukciji. V drugi polovici objekta 29/1 (površine približno 7,20 × 3,50 × 7,30 × 3,50 m) je bilo ob severni in delno zahodni steni urejena odlagalna površina oziroma ležišče,

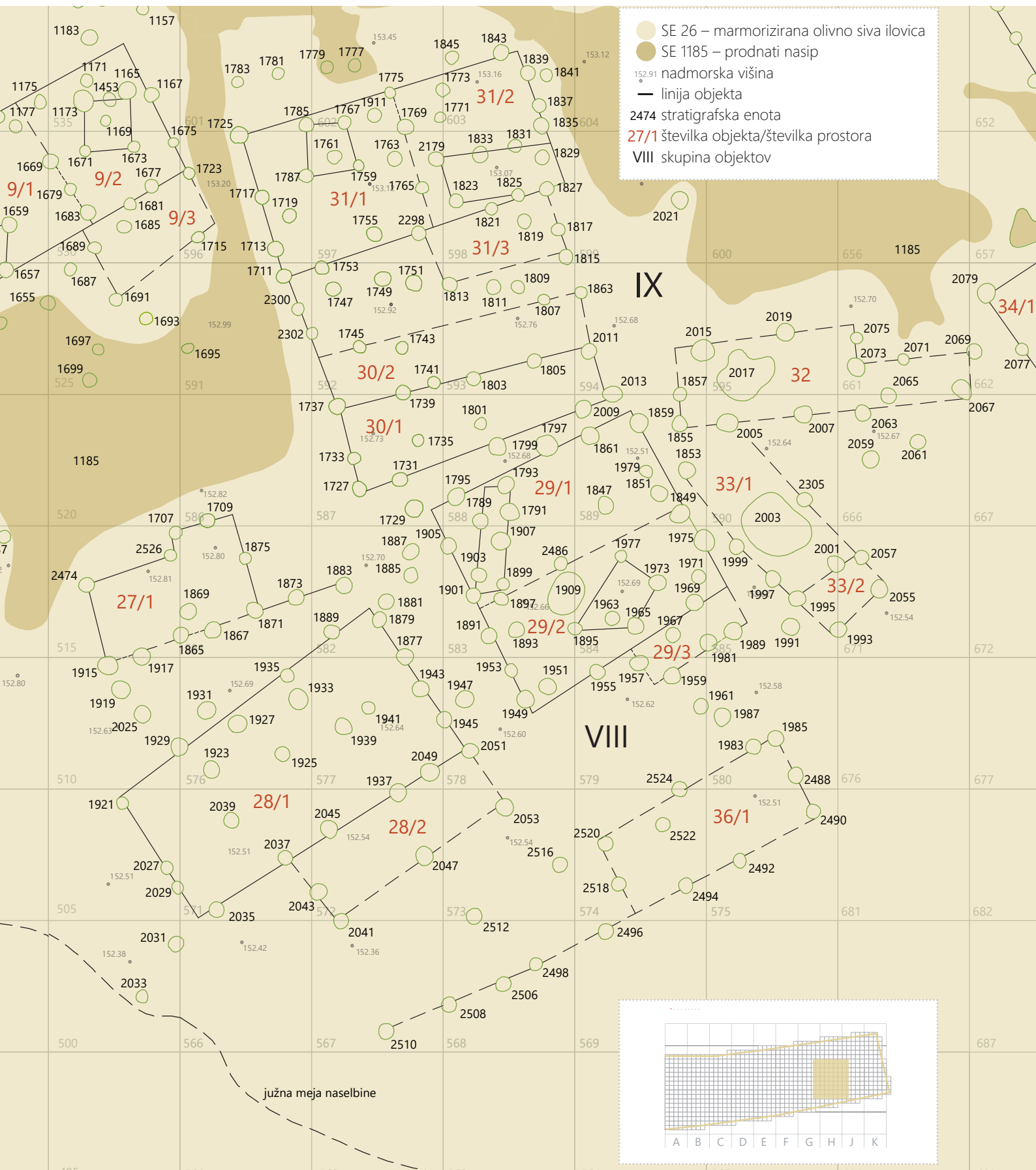

41 Tloris skupine objektov VIII (objekti 27, 28, 29, 33, 36, sektorji G, H, J) in skupine objektov IX (objekti 30–32, sektorja H, J). Merilo 1 : 150.



ki je bilo dvignjeno od tal na lesenih nosilcih. Uporabljena je stojkasta tehnika gradnje. Nad vhodom v stavbo je bil urejen nadstrešek.

**Objekt 33** – gospodarski objekt z zbiralnikom vode (sl. 41)

Nahaja se vzhodno od bivanjskega objekta 29, v sklopu katerega je zbiralnik vode SE 2003 (sl. 42). Nad zbiralnikom je bila urejena strešna konstrukcija v obliki enokapne strehe, ki jo je podpiralo sedem lesenih stebrov. Zbiralnik vode velikosti  $2,70 \times 1,40 \times 1,75 \times 1,45$  m je bil globok 0,70 m. V polnilu stojke SE 1999 se je nahajala taksonomsko neopredeljena živalska kost (vzorec 1371).

**Objekt 36** – gospodarski objekt z ograjo (sl. 41)

Objekt 36 z južne strani zapira manjši dvoriščni prostor, ki je nastal med skupino objektov 28, 29 in 33. Je pravokotne oblike, velikosti  $6,50 \times 3,10$  m. Orientiran je jugovzhod–severozahod. Leži v sektorju H, v kvadrantih 567–570, 573–575, 579, 580.

Grajen je v tehniki stojkaste gradnje. Razmik med njimi je od 1,50 do 2,20 m. Po vsej verjetnosti gre za manjši gospodarski objekt v sklopu zgoraj omenjenih objektov. Pokrit je

bil z enokapno streho. Od jugozahodnega vogala objekta poteka proti zahodu 8,50 m dolga ograja. Nosilci ograje so v razmiku od 0,80 do 1,70 m. Od gospodarskega objekta 28 je oddaljena od 3,00 do 4,50 m.

Objekti VIII skupine ležijo na skrajnem južnem obrobju naselbine in so imeli, gledano prostorsko, najslabše bivanjske pogoje. Ta del najdišča je še danes pogosto poplavljen in razmočen od talne vode. Podobni pogoji ali pa še bolj zaostreni so bili verjetno tudi v času obstoja bronastodobne naselbine. Agresivno sedimentno okolje je neugodno vplivalo na ohranjenost vseh vrst najdb. Najdbe so bile v neredkih primerih na področju južnega dela naselbine izjemno slabo ohranjene, razpadajoče. Morda smemo s temi vzroki povezati popolno odsotnost vseh vrst najdb v skupini objektov VIII, zato lahko namembnost objektov opredelimo zgolj na podlagi tlorisnih podobnosti in ohranjenosti strukturnih elementov v notranjosti objektov.

### Skupina objektov IX

Sektorja H, J; objekti: 30, 31, 32 (sl. 41).

Objekti 30, 31 in 32 sestavljajo skupino objektov v osrednjem delu sektorja H. Objekti so različnih velikosti. Večji



42 Pogled na južni del sektorja H, v ospredju delno izpraznjena zbiralnika vode SE 2003 (v objektu 33) in SE 2017 (v objektu 32).





43 Pogled na objekte 29, 30, 31 z juga; v ospredju objekt 29 s koncentracijo keramike SE 1909.

dvoprostorni objekt 31 je po vsej verjetnosti bivanjski (dimni sistem, urejena odlagalna oziroma ležiščna površina). Za objekta 30 in 32, ki sta manjša in izrazito podolgovate ter ozke oblike, smemo predvidevati, da sta pripadajoča gospodarska objekta. Dostop v skupino objektov IX je bil urejen z osrednjega trga.

#### Objekt 30 – gospodarski objekt (sl. 41)

Nahaja se južno od stanovanjskega objekta 31. Dimenzije objekta so 8,70 × 4,20 m. Orientiran je jugozahod–severovzhod. Leži v sektorju H, v kvadrantih 591–594, 587–589.

Je enoprostoren z napuščem (torej odprtim delom) po vsej severni dolžini. Ima nepravilno (skoraj pravokotno) obliko. Vzhodna stena zaprtega dela objekta je za 1,00 m krajša od zahodne. Napušč vzdolž severne stene objekta v širini 1,50 m je bil urejen prav zaradi izredne bližine objekta 31. S takšno ureditvijo so pridobili manjše notranje dvorišče velikosti 3,00 × 4,00 m, obenem pa vzpostavili boljše komunikacijo med objektoma 31 in 30. Dostop v dvorišče je bil mogoč z osrednjega trga (torej z vzhoda). Vhod v glavni prostor 30/1 nepravilnih oblik (dimenzije prostora 3,40 × 1,50 × 3,20 × 2,50 m) je bil urejen med stojkama SE 1741 in SE 1739. Glede na pozicijo stojk je imel objekt enokapno streho. Grajen je bil v tehniki stojkaste gradnje. Razmik med stojkami je bil 1,20 do 2,50 m. Najdbe, ki bi pripomogle k opredelitvi namembnosti objekta, niso bile evidentirane.

#### Objekt 31 – bivanjski objekt z nadstreškom (sl. 41)

Je pravokotne oblike, dolg 9,40 m in širok 7,00 m. Orientiran je jugozahod–severovzhod. Leži v sektorju H, v kvadrantih 591–593, 596–598, 601–603. Nahaja se severno od gospodarskega objekta 30. Z njim ga povezuje skupno dvorišče.

Je dvoprostoren. Vhod v objekt je bil urejen pod nadstreškom velikosti 4,00 × 2,30 × 3,90 × 2,40 m, mimo stojk SE 2298 in SE 1821. Ob severni steni prostora 31/1 (velikosti 5,00 × 4,60 × 4,90 × 2,40 m) je bila zgrajena dimna konstrukcija. V prostoru 31/2 (velikem 4,00 × 4,50 × 4,20 × 4,50 m) je bila v južni polovici prostora urejena odlagalna površina oziroma ležišče. Prehod iz prostora 31/1 v prostor 3/2 je potekal mimo stojk SE 2298 in SE 1765. Grajen je v stojkasti tehniki gradnje. Dvokapno streho so nosili trije nosilni stebri SE 1717, SE 1763 in SE 1835. Arheozoološka analiza (dveh vzorcev) je potrdila prisotnost prašiča (v kvadrantu H/602, vzorec 1358 – sl. 66). Drugih najdb ni bilo.

#### Objekt 32 – gospodarski objekt – lopa (sl. 41)

Po obliki in funkciji je podoben objektu 33, velikosti 9,40 × 3,00 m. Orientiran je zahod–vzhod. Leži v sektorjih H, J, v kvadrantih 589, 590, 594, 595, 661, 662, 666, 667.

Nahaja se vzhodno od gospodarskega objekta 30. Z južne strani zapira osrednji trg naselbine v sektorjih H in J. Gre za objekt odprtega tipa, v okviru katerega se je nahajal zbiralnik vode SE 2017. Pokrit je bil z enokapno streho. Zbiralnik

vode SE 2017 (sl. 42) je nepravilne oblike, velikosti 1,80 × 1,90 m, globine 1,10 m.

Arheozoološka analiza dveh vzorcev kosti (ena iz prodnatega nasipa SE 1185, severno od objekta 32 – vzorec 1361, druga iz kvadranta J/662 – vzorec 1372) zaradi slabe ohranjenosti obeh kostnih ostankov ni dala rezultatov. Drugih najdb ni bilo (sl. 66).

Tudi skupina objektov IX je (podobno kot skupina objektov VIII) v celoti ležala na območju naselbine, ki zaradi pogostih poplav ni nudila idealnih razmer za bivanje. Zaradi agresivnega sedimentnega okolja se najdbe (razen redkih arheozooloških) niso ohranile. Posledično je bila delno otežena interpretacija namembnosti objektov, za katero so nudili edino oporo le strukturni elementi iz notranjosti objektov in tlorisne zasnove raziskanih objektov.

## Skupina objektov X

Sektorja H, J; objekti: 13, 15, 34, 35 (sl. 44).

Raziskani objekti zapirajo osrednji trg z zahodne strani. Od objekta 34 sta ohranjeni le severna in zahodna stena. Njegova namembnost je nedoločljiva. Za objekta 13 in 15 lahko glede na tlorisno zasnovo s precejšnjo gotovostjo trdimo, da gre za bivanjska objekta. Objekt 35 zaradi svoje orientiranosti sever–jug zapira z zahodne strani notranji dvoriščni prostor, ki je nastal med objekti 34, 15, 13 in 35.

### Objekt 13 – bivanjski objekt z nadstreškom (sl. 44)

Leži severovzhodno od objekta 15 v oddaljenosti približno 1,00 m. Velik je 7,90 × 6,50 m in je orientiran jugozahod–severovzhod. Leži v sektorjih J, K, v kvadrantih 633–635, 638–640, 644, 645, 761, 721. Na del jugovzhodne stene objekta je prislonsjena lopa 35. Dostop do objekta je potekal po notranjem dvorišču skupine objektov X, mimo stanovanjskega objekta 15.

Vhod v objekt je na jugozahodnem vogalu stavbe, med stojkama SE 1472 in SE 1476. Nad vhodom je zgrajen nadstrešek v širini 1,50 m. Je enoprostoren. V jugozahodnem delu prostora je bilo odkrito delno ohranjeno ognjišče SE 1427. Ohranjenih je bilo 6 oblic, ki so tvorile kamnit venec okrog ognjišča premera približno 0,60 m, neposredno ob njem pa je bila odkrita večja temnejša lisa (SE 1426 – peščenjak) nepravilne oblike, velika 1,10 × 0,80 m. Dimna konstrukcija je ležala med liso in ležiščem oziroma odlagalno površino na skrajnem severovzhodnem delu objekta (širine približno 1,70 m). Stojke dokazujejo stojkasto tehniko gradnje. Razmik med stojkami je enoten in znaša približno 1,50 m. Objekt je pokrivala dvokapna streha.

V notranjosti objekta so bili ob zahodni steni najdeni trije odlomki lončenine (G151, G152, G155). Četrty odlomek (G156) se je nahajal ob vzhodni steni. Kronološko pomembna sta odlomek vratu (G155) lonca tipa L1a, katerega vrat je okrašen z motivom VP05 (Kruh 2019, 31, sl. 10: tip L1a), in odlomek ostenja (G156) skodele konične oblike trupa (po Kruh 2019, 200, sl. 50: 1, 2), katerega poševni rob (po Kruh lijakast vrat) je okrašen z vrvičastimi prameni (ali vrvičastim nizom) odtisov vite sukane dvojne vrvice. Obe obliki sta značilni predstavnici časovnega obdobja zgodnje bronzaste dobe in prehodnega obdobja v srednjo bronasto dobo (glej poglavje 4.2.3, Tipološka opredelitev ..., tu str. 69, 70 in sl. 46). Odlomek vratu (G151), katerega motiv NV01 je okrašen z odtisom navite vrvice, in odlomek ostenja G152 z motivom G05, izdelanim v tehniki glavničenja, sta tako v tehnološkem pogledu kot motiviki značilna predstavnika pramenaste keramike (sl. 46). Tip lonca L1a je potrjen tudi v objektu 10 VII skupine objektov (gre za G63), medtem ko je bil odlomek konične skodele odkrit med keramičnimi odlomki, pripisanimi skupini objektov XI (gre za G144, najden zunaj objektov). Med štirimi analiziranimi arheozoološkimi vzorci (vzorci 1324, 1319, 1369, 1320 – vsi neopredeljeni) in enim arheobotaničnim vzorcem (vzorec 1368) je le analiza makroostanka oglja (vzorec 1368) dokazala skupino difuzno poroznih listavcev z agregiranimi trakovi, kamor sodijo jelša, leska in gaber, ki po Tolarjevi pričajo, da gre za oglje ali les iz ostankov kurišč (Tolar – glej poglavje Rastlinski makroostanki, tu str. 104, sl. 62).

### Objekt 15 – bivanjski objekt z nadstreškom (sl. 44)

Je skoraj kvadratne oblike, velik 9,80 × 8,80 m. Orientiran je jugozahod–severovzhod. Leži v sektorju J, v kvadrantih 641–644, 646–649, 652–654. Nahaja se med objekti 34, 13 in 11. Z njimi jih povezujejo skupna dvorišča in dohod z osrednjega trga.

Objekt je dvoprostoren. Nad glavnim vhodom, v južni steni, je urejen nadstrešek velikosti 6,10 × 2,10 × 3,80 × 1,90 m. Vhod v stavbo oziroma prostor 5/1 je bil desno od stojke SE 2127. V prostoru 15/1, velikem 5,00 × 7,00 × 5,00 × 6,80 m, je bila v osrednjem delu urejena dimna konstrukcija. V severnem delu istega prostora je bila urejena odlagalna površina oziroma ležišče. Prehod iz prostora 15/1 v 15/2 je bil urejen med stojkama SE 2119 in SE 2121 v predelni steni objekta. Prostor 15/1 je velik 4,00 × 6,80 × 4,50 × 6,80 m. Dvokapno streho nad prostoroma 15/1,2 so nosili trije stebri (četrti ni bil najden). Nadstrešek nad glavnim vhodom je podpiralo šest stebrov. Objekt je grajen v tehniki stojkaste gradnje. Razmik med stojkami je od 1,0 do 2,5 m. Večji

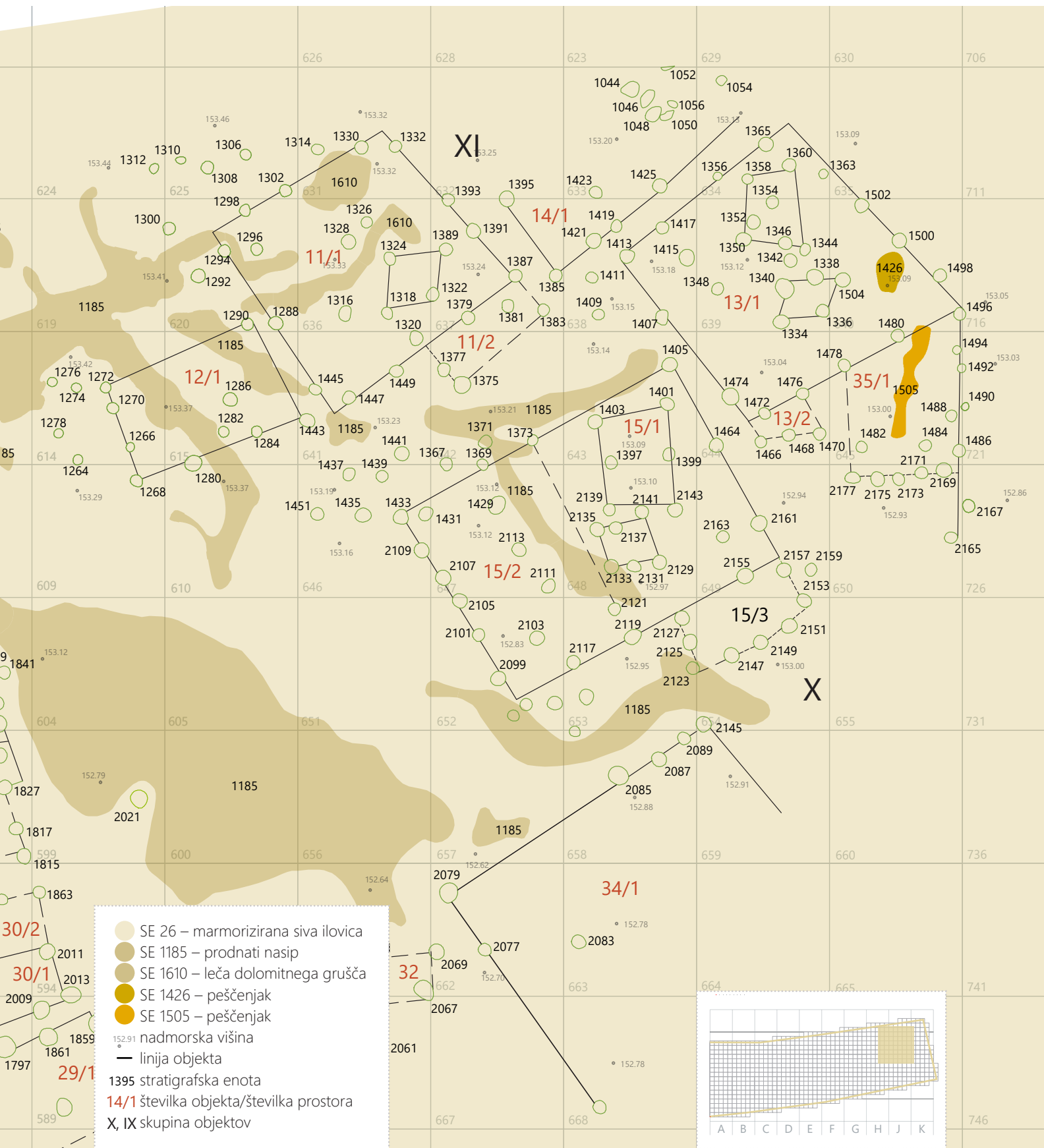

**44** Tloris skupine objektov X (objekti 13, 15, 34, 35, sektorja J, K) in skupine objektov XI (objekti 11, 12, 14, sektorja H, J). Merilo 1 : 150

razmik med stojkami je opazen v vzhodni (2,50 m) in severni steni (med 1,30 do 2,30 m).

Zaradi odsotnosti keramičnih in rastlinskih makroostankov je opredelitev namembnosti objekta težja. Najdena sta bila le dva odlomka živalskih kosti, katerih taksonomska opredelitev ni bila mogoča (vzorca 1370 in 1330 – sl. 66). Na osnovi podobnosti gradnje, razporeditve stojk in notranje razporeditve struktur v prostorih lahko sklepamo, da gre za bivanjski objekt.

#### Objekt 34 – namembnost ? (sl. 44)

Nahaja se južno od bivanjskega objekta 15 in vzhodno od obeh vodnih zbiralnikov v objektih 32 in 34. Predstavlja skrajni jugovzhodni objekt v naselbini. Orientiran je jugozahod–severovzhod. Leži v sektorju J, v kvadrantih 653, 654, 657–650, 659, 662, 663, 667, 668.

Objekt ni v celoti ohranjen, tako da je njegova namembnost nedoločljiva. Ohranjeni sta severna (v dolžini 9,50 m) in zahodna stena (v dolžini 8,40 m). Ob severni steni (ki je oddaljena 4,00 m od bivanjskega objekta 15) je potekala pot z osrednjega trga po prodnati površini v notranje dvorišče obravnavane skupine objektov. Prostorska razporeditev jam za stojke kaže skoraj kvadratno obliko objekta. Iz fotografškega posnetka helioplana je razvidno, da stojka SE 2081 predstavlja jugozahodni vogal stavbe, tako da bi bile dimenzije objekta približno 9,50 × 8,40 m. Tudi ta objekt je bil grajen v stojkasti tehniki gradnje.

#### Objekt 35 – gospodarski objekt (sl. 44)

V bistvu gre za nekakšen prizidek objekta 13. Gre za odprt tip stavbe, orientiran v smeri sever–jug. Ležal je v sektorjih J, K, v kvadrantih 653, 654, 657–659, 662, 663, 667, 668. Je nepravilne oblike, velikosti 3,40 × 5,0 × 4,20, 3,40 m. Od južnega vogala objekta je po vsej verjetnosti potekala ograja proti jugu (ohranjeni sta le dve stojki). Grajen je v tehniki stojkaste gradnje. Razdalja med stojkami močno variira.

### Skupina objektov XI

Sektorja H, J; objekti: 11, 12, 14 (sl. 44).

Objekti ležijo na skrajnem severnem obrobju raziskane naselbine, tako da večina objekta 14 sega že izven z raziskavami zaobsežene površine. Postavljeni so tesno drug ob drugem, v medsebojni razdalji od 0,80 do 1,20 m. Dostop do objektov je bil urejen po aluvialno-koluvialni prodnati površini s severozahoda. Objekti niso gručasto razporejene okrog osrednjega dvorišča, ampak so postavljeni v smeri vzhod–zahod in orientirani jugozahod–severovzhod.

#### Objekt 11 – bivanjski objekt z nadstreškom (sl. 44)

Leži med objektoma 12 in 14. Je nepravilne oblike, velik 6,80 × 7,30 m (z nadstreškom) × 5,90 × 6,60 m. Orientiran je jugozahod–severovzhod. Leži v sektorjih H, J, v kvadrantih 615, 619, 620, 624, 625, 631, 632, 636, 737, 641, 642.

Objekt je enoprostoren. Vhod vanj je mogoče bil desno od stojke SE 1379. V jugovzhodnem delu prostora se nahaja dimna konstrukcija. Objekt je pokrivala dvokapna streha. Nadstrešek ob južni steni je širok 1,80 m. Grajen je tehniki stojkaste gradnje.

Najdb, ki so primerne za natančnejšo opredelitev, v notranjosti objekta ni. Odkriti so bili trije odlomki lončenine, od tega dva odlomka dna (G147, G153) in odlomek trakastega ročja (G154). Ohranjenih je 7 odlomkov živalskih kostnih ostankov, od katerih so 4 taksonomsko opredeljeni, od tega trije pripadajo domačemu govedu (vz. 1293, 1297, 1269/a) in en drobnici (vzorec 1138). Pri treh vzorcih taksonomska opredelitev ni bila mogoča (sl. 66). Analiza makroostanka vzorca oglja 1306 je potrdila, da sodi (ogljje) v skupino difuzno poroznih listavcev z agregiranimi trakovi, kamor sodijo jelša, leska in gaber, ki po Tolarjevi pričajo, da gre za oglje ali les iz ostankov kurišč (Tolar – glej poglavje Rastlinski makroostanki, tu str. 104). Ali je opredelitev, da gre za stanovanjski objekt, pravilna, je glede na odsotnost databilnih keramičnih najdb in kljub prisotnosti strukture dimne konstrukcije ter razpoložljivih taksonomsko opredeljenih živalskih in rastlinskih ostankov v objektu težko dokazljiva.

#### Objekt 12 – gospodarski objekt – ograda za živali (sl. 44)

Leži v sektorjih H, J, v kvadrantih 609, 610, 614, 615, 620. Orientiran je jugozahod–severovzhod. Je nepravilne pravokotne oblike z »ovalnim« zaključkom na zahodnem delu (stojke SE 1264, SE 1278, SE 1274). Po kvadraturi najmanjši v skupini objektov XI. Velik je 5,60 × 3,90 × 5,00 × 3,30 m, z vhodom nekje na zahodni strani. Po razporeditvi stojk je podoben objektu 4, če odmislimo vodni zbiralnik (iz skupine objektov II – sl. 32: objekt 4), ki je opredeljen kot ograda oziroma odprta živalska staja. Glede na tlorisno zasnovo in podobno razporeditev stojk bi lahko isto namembnost pripisali tudi objektu 12. Prostor ograjuje 11 stojk. Postavljene so v medsebojni razdalji približno od 1,00 do 1,60 m. Glede na razporeditev in število stojk v južni steni lahko predvidevamo, da v severni steni manjkata najmanj dve stojki, ki sta bili verjetno v času raziskav spregledani. Med stojkami je bil po vsej verjetnosti preplet iz vejevja.

Keramični in taksonomsko opredeljeni živalski ostanki v objektih niso bili odkriti. Identifikacija arheobotačnega



vzorca 1342 oglja iz polnila stojke SE 1272 je pokazala, da gre za listavec iz skupine venčasto poroznih listavcev, kamor sodijo hrast, jesen, kostanj, gaber in brest (sl. 62).

#### Objekt 14 – namembnost nedoločljiva (sl. 44)

Objekt 14 ni bil v celoti raziskan. Njegov severovzhodni del sega že izven izkopne površine. Ohranjena je bila le jugozahodna stena v dolžini 2,80 m in jugovzhodna stena v dolžini 5,5 m. V vzhodnem delu testnega jarka TJ 7 (v kv. 633 in 634) so bile odkrite arheološke strukture. Odkritih je bilo 8 manjših vkopov, na vrhu katerih je bilo veliko oglja (SE 1043, SE 1045, SE 1047, SE 1049, SE 1051, SE 1053, SE 1055, SE 1069 – sl. 44), vendar naj ne bi šlo za stojke in ne za kurišče (Kavur 2002b, priloga 14). Edine najdbe, ki jih lahko povežemo z objektom 14, so vzorci oglja (1170, 1172 in 1173), od katerih je le analiza vzorca 1170 pokazala, da gre za listavec iz skupine difuzno poroznih listavcev, kamor sodita hrast in jesen (Tolar – poglavje Rastlinski makroostanki, tu str. 104, sl. 62). Polnilo vkopa SE 1169 je vsebovalo koščke ožgane glinice. Arheozoološka analiza vzorca 1311 iz kvadranta J/633/1 zaradi majhnosti odlomka živalske kosti ni dala rezultatov (Toškan – poglavje Živalski ostanki, tu str. 106, sl. 66).

Prostorsko je na objekt 11 in 12 vezana večja koncentracija keramičnih (G113–G145) in arheozooloških najdb, ki izvirajo iz kvadrantov 608, 613, 619 in 620, ki se nahajajo severozahodno od obeh objektov. Večina je bila najdena na površju oziroma je bila z vsakodnevnimi aktivnostmi vtisnjena v zgornji del prodnatega nasipa SE 1185 ali v plasti SE 22. Med 37 odlomki lončenine moramo izpostaviti skupino fine pramenaste lončenine, katere starost določajo odlomki G127 (z odtisi navite vrvice), G136 (z odtisi vite sukane dvojne vrvice), G129, G115, G128, G143 (z odtisi stkanega traku) in dva odlomka ostenja G144, ki pripadata tipu odprte konične skodele (tip Mali Otavnik – Kruh 2019, 200, sl. 50: 1, 2). Med odlomki fino do grobozrnate lončenine so zastopani tudi odlomki z glavničastim okrasom v navpičnih snopih (G113, G124, G133, G130) ali pa s potegi glavnika, usmerjenimi v različne smeri (G135, G138, G139, G142, G132) (glej poglavje 4.2.3, Tipološka opredelitev ..., tu str. 69, 70 in sl. 46). Vsi predstavljeni keramični odlomki so značilni za kulturni in časovni okvir trajanja pramenaste keramike oziroma obdobja pozne faze zgodnje bronaste dobe in prehodnega obdobja v srednjo bronasto dobo. Pregled zastopanosti posameznih živalskih taksonov iz zgoraj omenjenih kvadrantov je pokazal prisotnost goveda v 6 vzorcih (vzorci 1348, 1293, 1297, 1269a, 1367 in PN3366), udomačenega psa (vzorec PN3362), domačega prašiča (vzorca 1248 in PN3362) ter drobnice (vzorec PN3366). Med taksonomsko neopredeljenimi ostanki je ostalo 8 vzorcev (vzorci 1309, 1319, 1248,

3362, 1283, 1294, 1298, 1305 – glej Toškan poglavje Živalski ostanki, tu str. 106 in sl. 66).

#### Skupina objektov XII

Sektorja F, G, kv. 473, 474, 475, 546; objekt: linija stojk dela južne in zahodne stene objekta 1 (sl. 38).

V leče dolomitnega grušča SE 1065, SE 1063 in SE 1023 na skrajnem severnem delu sektorja F in G je bilo vkopanih 10 jam za stojke. Odkrite stojke tvorijo del južne in del zahodne stene objekta, ki je bil postavljen na skrajnem severnem robu izkopnega polja, v kvadrantih 473, 474, 475 in 546. Objekt se je nadaljeval proti severu še izven območja raziskav. Večina arheoloških najdb, tako keramičnih kot rastlinskih in živalskih makroostankov, je bila odkrita na vrhu plasti oziroma je bila z vsakodnevnimi aktivnostmi vtisnjena v zgornji del plasti (tudi leč dolomitnega grušča). Rastlinski makroostanki so bili najdeni v polnilu treh stojk – v dveh primerih je bil vzorec zaradi slabe ohranjenosti lesnega oglja nedoločljiv (vz. 1068 in 1068). Vzorec iz polnila stojke SE 1058 (vz. 1009) in vzorec v neposredni bližini prej omenjenega vzorca (vz. 1099) pa spadata v skupino difuzno poroznih listavcev z agregiranimi trakovi (jesen, leska, gaber), ki so po mnenju Tolarjeve značilni za kurišča (glej poglavje Rastlinski makroostanki, tu str. 104, sl. 62). Le vzorec (vz. 1071) v bližini JZ vogala objekta 1 pripada hrastu. Analiziranih je bilo tudi šest odlomkov živalskih kostnih ostankov, ki jih lahko povežemo z objektom 1, od katerih je bil določljiv le vzorec 1179, najden v notranjosti objekta, ki je pripadal domačemu govedu (glej poglavje Živalski ostanki, tu str. 106, sl. 66). V notranjosti objekta, predvsem pa neposredno v njegovi okolici (v kvadrantih 473, 474, 475, 469/3, 4, 468/3, 4, 472/1, 2, 471/2) so bili najštevilneje odkriti neokrašeni odlomki drobno do grobozrnate lončenine neokrašene (34 odlomkov) in okrašene (devet odlomkov) 2. skupine in odlomki t. i. fine pramenaste lončenine 1. skupine, neokrašene (trije odlomki) ali okrašene s pramenastim okrasom (pet odlomkov). Med okrašenimi odlomki 2. skupine prevladujejo odlomki, okrašeni s tehniko glavničenja: s poševno usmerjenimi odtisi glavnika (G36, G28), v navpičnih snopih (G26, G43) in različno usmerjenimi odtisi glavnika (G21, G29, G38 – najden v notranjosti objekta). Med dokumentiranimi krasilnimi tehnikami osnovne tehnike vrezovanja je na enem odlomku dokazana še tehnika metličnja (G24). Večinoma so tako okrašeni lonci, redkeje skodele (glej poglavje 4.2.3, Tipološka opredelitev ..., tu str. 69–72 in sl. 46). Vsi odlomki t. i. fine pramenaste lončenine 1. skupine (3 neokrašeni odlomki in 5 odlomkov, okrašenih s pramenastim okrasom) so najdeni izven objekta 1, v kvadrantih 475, 474, 468 in 471. Na dveh odlomkih je ohranjen motiv tkanega

horizontalnega pramena, izdelanega z odtisi stkanega traku (G23, G22). Tipološko opredeljiv je rekonstruiran vrč G44, okrašen z dvema horizontalnima vrvičastima pramenoma v tehniki odtisa vite sukane dvojne vrvice, ki ustreza vrču tipa V1a (po Kruh 2019, 21, sl. 1; 2, 3). Med tremi neokrašenimi odlomki pramenaste fature je tipološko opredeljiv odlomek G25 skleda tipa S1 (po Kruh 2019, 38, sl. 16: 5, 6, 8). Vsi zgoraj predstavljeni odlomki sodijo v obdobje pozne faze zgodnje bronaste dobe in prehodnega obdobja v srednjo bronasto dobo. Gre torej za kulturni in časovni okvir trajanja pramenaste keramike oz. prve skupine pramenaste keramike po Kruh (Kruh 2019, 162–167, sl. 33).

### 4.2.3 Bronastodobne najdbe

#### Metodologija dela

Makroskopska analiza lončenine stratigrafske enote SE 22 je izdelana po kriterijih, ki so podani v knjigi *Keramika* (Horvat 1999, 107–143). Spremenljivke, s katerimi so definirane tehnološke lastnosti lončenine na makroskopskem nivoju raziskav, so kodirane z alfanumeričnimi vrednostmi.

Na **dodatku 2** (poglavje *Makroskopska tehnološka analiza keramičnih zbirov*, tu str. 98) so vsi z makroskopsko analizo pridobljeni podatki podani v kodirani alfanumerični obliki. Zrnastostne skupine lončarskih mas (za vsako stratigrafsko enoto) so navedene v naslednji obliki: 4 LM – LM03 (5) – 14 odlomkov. Pojasnilo: alfanumerična koda 4 LM – numerična koda 4 količinsko delež lončarskih mas (LM) z isto zrnastostno skupino: alfanumerična koda LM03 – oznaka lončarske mase; numerična koda (5) – količinski delež lončarskih mas z oznako LM03; odl. 14 – število keramičnih odlomkov z lastnostmi, ki so značilne za LM z oznako LM03. Oznaka za zrnastost: zr. 1\* – zrnastostna skupina zelo fino zrnate (npr. kremenove) lončarske mase s posameznimi vključki oziroma zrni (npr. kremen) večje zrnastosti.

Za vse tehnološke lastnosti (od tehnologije obdelave površine, tehnologije krašenja, motivike, načina žganja) so poleg količinskega deleža navedene v oklepaju tudi kataloške številke (oznaka npr. G20) oziroma število keramičnih odlomkov, na katerih je izdelana le makroskopska analiza (npr. + 5 odlomkov) in niso objavljeni v katalogu gradiva. V tej obliki so podani podatki, začenši od tehnologije obdelave površine do vključno motivov. Primer za nepopolno oksidacijsko žganje: 6 – G49, G85, G87, G93 + 2 odlomka, pojasnilo: numerična koda 6 – količinski delež (skupni) nepopolnega oksidacijskega žganja; alfanumerična koda G49 – zaporedna številka v katalogu najdb oz. tabeli; + 2 odlomka – na dveh odlomkih je izdelana le tehnološka analiza in se ne nahajata v katalogu gradiva niti nista risarsko predstavljena.

Motivi so predstavljeni na **sl. 46a–d**, kjer so za vsako obliko motiva navedene kataloške številke. Motivi in tehnologija krasilnih tehnik so navedeni tudi v predmetnih opisih v Katalogu gradiva.

#### Tehnološka, tipološka analiza in analiza motiva ter časovna opredelitev gradiva

Inventar stratigrafske enote SE 22 predstavlja predvsem različno keramično gradivo (398 odlomkov), trije izdelki iz bron, dve kamniti artefakti in 27 odlomkov ožgane glinice – skupno torej 437 (**sl. 45**). Inventar najdb obravnavane stratigrafske enote dopolnjujejo kamniti artefakti in med drugim še odlomek držaja srpa. Inventarji so značilni za čas pozne faze zgodnje bronaste dobe in prehodnega obdobja v srednjo bronasto dobo.

Ker je tipološko opredeljive lončenine malo, lahko govorimo le o pojavnosti in zastopanosti nekaterih osnovnih oblik, težje pa je podati oceno v zvezi z njihovo pogostnostjo. Predstavljene bodo osnovne tehnološke lastnosti lončenine keramičnega zbira (**dodatek 2** – poglavje 5.1 *Makroskopska tehnološka analiza keramičnih zbirov*, tu str. 98), analiza tehnike okrasa (**dodatek 2**) in motivov (**sl. 46a–d**). Za lončeninski zbir stratigrafske enote SE 22, ki je okrašen v variantah tehnike krašenja z odtisi navite vrvice (koda B10), odtisa vite sukane dvojne vrvice (koda B07a) in odtisa stkanega traku (koda B07b), bo uporabljen termin pramenasta keramika. Termin je uvedel v slovensko strokovno terminologijo S. Gabrovec, in sicer za tako imenovano licensko keramiko, ki ustreza nemškemu terminu *Litzenkeramik* (ki ga je leta 1937 uporabil K. Willvonseder). Termin pramenasta keramika se je uveljavil tudi v novejših strokovnih objavah, med drugim je uporabljen v članku M. Črešnarja in B. Teržana (2014, 674).

#### Keramika

Večji del lončenine, odkrite v bronastodobni plasti, pripada ostankom posod fine in grobe hišne lončenine. Predvsem gre za dve skupini lončenine, ki se po oblikah in zrnastosti lončarskih mas (iz katerih so izdelane) precej razlikujeta. Podrobnejša makroskopska tehnološka analiza prinaša ločeno obravnavo skupin: prvo skupino (v nadaljevanju 1. skupina) predstavlja analiza t. i. fine pramenaste lončenine, ki je zastopana predvsem z manjšimi lonci, skledami in vrči; drugi skupini (v nadaljevanju 2. skupina) t. i. fini do grobozrnati lončenini pa pripadajo predvsem veliki lonci, izdelani iz fino, drobno do grobozrnatih lončarskih mas, katerih trup je okrašen z glavničenjem (predvsem v navpičnih snopih od vratu navzdol, redko na vratu), in visoki zaobljeni lonci, okrašeni z odtisi vite vrvice na vratu (v različnih motivih) in glavničenjem (z različno usmerjenimi potegi glavnika na

Vrsta izdelka	SE 22 (437 izd.)	SE 8 (26 izd.)	SE 3 (51 izd.)	SE 2 (13 izd.)	SE 1005 (57 izd.)	SE 1009 (24 izd.)	SE 1019 (56 izd.)	SE 1007 (25 izd.)	SE 1001 (17 izd.)	SE 1011 (1 izd.)	SE 1185 (6 izd.)	Deponija (3 izd.)
Odl. lončenine	398	16	39	9	42	22	51	20	17		5	
Tkalska utež		1										
Odl. pečnice				1								
Izdelki bronca	3		3	1								1
Izdelki iz železa			4							1		1
Izdelki iz svinca			1									
Novec			2	1								1
Izdelki iz kamna	9	3	2	1	1						1	
Odl. stekla						1						
Odl. ožgane gline (hišni lep)	27											
Odl. gradbenega materiala		6			13	1	5	5				
Odl. ožgane kosti					1							
Skupaj	437	26	51	13	57	24	56	25	17	1	6	3
Vseh izdelkov												716

‡ 45 Delež določljivih izdelkov bronastodobnega, rimskodobnega, novoveškega in modernega časa.

trebuhu), ter sklede, skodele in manjši lonci, izdelani iz fino-zrnatih lončarskih mas (**dodatek 2** – pojasnilo je podano v poglavju Metodologija dela v poglavju Makroskopska tehnološka analiza keramičnih zbirov, tu str. 98).

Makroskopska tehnološka analiza je izdelana na 398 odlomkih, od tega jih je v katalogu gradiva predstavljenih 158. Vsi ostali analizirani odlomki (240) pripadajo odlomkom ostenja in so pomembni zaradi okrasa in motivike.

Splošne tehnološke lastnosti bronastodobne keramike so predstavljene v poglavju Makroskopska tehnološka analiza keramičnih zbirov, tu str. 98. V nadaljevanju nas bodo zanimale predvsem razlike v tehnologiji izdelave izdelkov t. i. fine pramenaste in ostale fino do grobozrnate lončenine obravnavane stratigrafske enote. S terminom pramenasta lončenina je mišljena zgolj lončenina, izdelana iz zelo fino-zrnatih lončarskih mas, okrašena v tehniki krašenja odtisov navite in vite vrvice ter stkanih trakov. Pregled splošnih tehnoloških značilnosti in značilnosti okrasa lončarske produkcije posameznih stratigrafskih enot je podan v poglavju Makroskopsko tehnološka analiza keramičnih zbirov, tu str. 98 in na **oddatku 1** in **2**.

### Splošne značilnosti tehnologije okrasa pramenaste lončenine

V zadnjem času se je s tehniko izdelave okrasa pramenaste lončenine ukvarjalo več raziskovalcev (Črešnar 2010, 112, sl. 2; Leghissa 2015, 284–285, sl. 1: 9,2: 9; Kruh 1019, 47–49; Krmpotić, Vuković Biruš 2009, 261; Tiefengraber 2018, 215, 215, Abb. 254, Abb. 254, Abb. 256), nekateri od njih z eksperimentalnimi poskusi v glini ali plastelinu (Črešnar 2010, sl. 2; Leghissa 2015, 284–285, sl. 1: 9, 2: 9; Krmpotić, Vuković Biruš 2009, 261). Na lončenini najdišča Loka 1 so bile za krašenje pramenaste lončenine uporabljene tri različne

varianete tehnike krašenja (vse sodijo v osnovno tehniko vtiskovanja), značilne prav za to zvrst lončenine:

- tehnika krašenja z odtisi navite vrvice (koda tehnike B10); motiv – horizontalni niz, horizontalni trak oz. niz treh horizontalnih linij v traku – koda motiva NV);
- tehnika krašenja z odtisi vite sukane dvojne vrvice (koda tehnike B07a); motiv – vrvičast pramen koda motiva VP);
- tehnika krašenja z odtisi stkanega traku (koda tehnike B07b); motiv – tkan pramen – koda motiva (TP).

Pri tehniki odtiskovanja navite vrvice (koda B10) okrog deščice (lahko je uporabljen pripomoček drugačne vrste) so navoji (Črešnar uporablja termin kolot) postavljeni bolj pokončno, lahko pa tudi poševno. Razdalje med posameznimi navoji navitja so lahko različne (Črešnar 1010, sl. 2: C, D, op. 22) (**sl. 48: G61, G74**). S problemi krašenja z navito vrvico se je pri analizi lončenine Ljubljanskega barja ukvarjala tudi Leghissa. Opozorila je, da je treba opazovati smer, obliko in gostoto posameznih odtisov, njihovo ponavljanje in presek odtisa (npr. zaobljene V oblike). Ta tehnika krašenja je sicer značilna že za horizont Kisapostag zgodnje bronaste dobe (Črešnar, Teržan 2014, 668–672), vendar pa se odlomki oz. posodje z odtisi navite vrvice pojavljajo tudi v nekaterih sestavih s pramenasto keramiko (Kruh 2019, 48, 49).

Izdelava okrasa, izdelanega s tehniko vtiskovanja vite sukane dvojne vrvice (koda B07a), je po predpostavki Leghisse potekala z vzporednim polaganjem vitih vrvic. Po njenem mnenju so v svežo glino vtisnili prvo vrvico in ob njo vzporedno položili drugo vrvico, nato pa postopek ponovili s prvo vrvico (Leghissa 2015, 285; Kruh 2019, 47, 48). Po ugotovitvah Črešnarja tehnika odtisov z vito vrvico ne omogoča odtisov, pri katerih bi bili posamezni navoji usmerjeni

navpično, njihov naklon pa se s trdnostjo torzije povečuje. Prav tako pri tehniki krašenja z vito vrstico ne morejo nastati ločeni vmesni prostori (razmiki), kot je to značilno za tehniko krašenja z navito vrstico (Črešnar 2010, 112, sl. 2: A, B, op. 22) (sl. 48: G51, G87).

Pri načinu izvedbe krašenja z odtisi stkanega traku oz. pramena (koda B07b (sl. 48)) je pri raziskovalcih opaziti največja razhajanja. Na podlagi gradiva iz avstrijskih najdišč je že leta 1937 Willvonseder menil, da je okras narejen z vtiskovanjem stkanega traku (nem. Litze) in na tak način okrašeno keramiko poimenoval Litzenkeramik (Willvonseder 1937, 24). Temu je oporekal Neugebauer in dokazal, da gre za odtise vzporedno položenih vitih vrvic (Neugebauer 1994, Abb. 77 – povzeto po Črešnar 2010, op. 20). V novejših raziskavah avstrijskega najdišča Wildoner Schlossburg uporablja Tiefengraber za pramenast motiv v obliki valovnice oz. cikcaka termin Textilabdruck oz. okras, izdelan v Textilbandverzierung tehniki (Tiefengraber 2018, 214–215, Abb. 253, Abb. 254, Abb. 256), in ga uvršča v horizont XII najdišča Wildoner Schlossberg. Uporabo tkanega traku, stkanega na tkalskih ploščicah, sta prepoznali pri analizi okrasa na najdišču Josipovac Punitovački – Veliko Polje 1 pri Đakovu (starejša stopnja kulture Belegiš) tudi raziskovalki Marijana Krmpotić in Maša Vuković Biruš. Ugotovili sta, da je bil okras na nekaterih posodah izdelan s tehniko odtisa stkanega traku, ki naj bi bil izdelan na tkalskih ploščicah (Krmpotić, Vuković Biruš 2009, 261). Tkanje trakov na tkalskih ploščicah je poznano tudi v Sloveniji, in sicer v Beli krajini, kjer uporabljajo za tkanje trakov posebno pripravo, imenovano brdce za tkanje trakov. Opis naprave in način tkanja traku je v Slovenskem etnografu II/IV, 1951, opisal Božo Račič. Brdce je priprava v obliki deščice v velikosti dlani človeške roke. Po dolgem ima štiri zareze, široke do 5 mm. Vmesni deli med prvo in drugo, drugo in tretjo ter tretjo in četrto zarezo so na sredini prevrtani. V luknje in zareze se napelje niti, vsega skupaj 9. V bistvu gre za najmanjšo obliko statvic (Račič 1951, 142–158, sl. 10).

### Splošne značilnosti motivike prve skupine

Lokacija motivov po posameznih odsekih posode zaradi majhnosti odlomkov lončenine ni bila izvedljiva. Osnovni okrasni motivi, ki so zastopani na posodah, okrašenih s prameni (tako vrvičastimi kot tkanimi), so horizontalni trak, valovnica, cikcak (na najdišču Loka 1 ni prisoten) ali kombinacija le-teh. Manj pogosta je uporaba linijskih motivov v obliki enojne in dvojne vrvičaste linije in valovnice, izdelane v varianti z enojno in dvojno odtisnjeno vito sukano vrstico. Razen teh so pogosto uporabljeni tudi samostojni točkovni motivi v obliki okroglih ali podolgovatih aplik, izdelani v osnovni tehniki apliciranja v varianti prostoročno oblikovane

aplike ali enostavni linijski motivi v obliki horizontalnih reber, izdelani v osnovni tehniki apliciranja razčlenjenih ali nerazčlenjenih reber. Značilne oblike posod, okrašenih s pramenastim okrasom, so vrči, skodele, sklede in lonci.

Za motiviko prve skupine t. i. fine pramenaste lončenine je značilna posebna vrsta krašenja, izdelanega iz vzporednih horizontalnih odtisov vite vrvice ali odtisnjene stkanega traku – t. i. prameni, ki so sestavni del okrasnih motivov.

Vrvičast pramen predstavlja trak (sl. 46a: G51, G87, G86 – koda motiva (VP), sestavljen iz niza treh do petih horizontalnih linij, oziroma sestavlja trak štirih do deset horizontalnih linij, ki je izdelan v osnovni tehniki vtiskovanja v varianti odtisa vite sukane dvojne vrvice (koda motiva VP – koda tehnike B07a). Gre za okras, narejen z vtiskovanjem vzporedno položenih vitih vrvic (Črešnar, Tržan 2014, 675; Črešnar 2010, 112 sl. 2; Leghissa 2015, 284–285, sl. 1).



















Tkan pramen (sl. 46a: G48, G128, G109 – koda motiva (TP) – trak sestavlja odtis tkanega traku, stkanega na tkalskih ploščicah (koda tehnike B07b) (brdce za tkanje traku – Račič 1951, sl. 10; Willvonseder 1937, 24; Kruh 2019, 47–54; Tiefengraber 2018, 214–215, Abb. 253, Abb. 254, Abb. 256; Krmpotić, Vuković Biruš 2009, 261).

Horizontalni niz oziroma horizontalni trak – gre za niz treh horizontalnih linij v traku (sl. 46a: G61, G74 – koda motiva (NV), izdelan z odtisi navite vrvice (koda tehnike B10). Tehnika krašenja in motivika sta značilni že za horizont Kisapostag zgodnje bronaste dobe, vendar se pojavljajo odlomki oziroma posode z odtisi navite vrvice še v nekaterih sestavih s pramenasto keramiko (Kruh 2019, 48, 49).









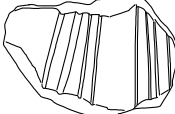

### Analiza prve skupine t. i. fine pramenaste lončenine

Med obravnavanim keramičnim gradivom stratigrafske enote SE 22 je ob opazovanju vrste, velikosti in pogostosti osnovnih sestavin definiranih 62 različnih lončarskih mas (oznaka LM). S kratkimi opisi so predstavljene v dodatku 1 v poglavju Makroskopska tehnološka analiza keramičnih zbirov, tu str. 228–233. Med seboj se razlikujejo po vrsti, velikosti in pogostosti zrn osnovnih sestavin. Prepoznanih je šest različnih osnovnih sestavin: kremen (koda A), kalcijev karbonat (koda B), sljuda (koda C), organske sestavine (koda D), železovi oksidi (koda E). Neznana sestavina J je prepoznana le v skupini lončarskih mas fino do grobozrnate lončenine (ne pa v pramenasti).

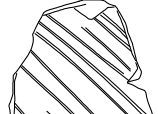















Koda motiva	Risba motiva	Kat. št. (G)	Opis motiva
NV01		61, 69, 151	Delno ohranjen motiv - horizontalni niz (z nedoločljivim številom horizontalnih linij) - izdelan z odtisi navite vrvice (predvsem na vratu).
NV02		75, 127	Delno ohranjen motiv - dva horizontalna trakova (niz štirih linij odtisov navite vrvice) - izdelan z odtisi navite vrvice.
NV03		74	Kombiniran delno ohranjen motiv - horizontalni trak (niz štirih horizontalnih linij v traku) kombiniran z valovnico (ohranjene štiri valovite linije v traku) - izdelan z odtisi navite vrvice.
NV04		85	Delno ohranjen motiv - horizontalni trak (niz treh horizontalnih linij v traku) - izdelan z odtisi navite vrvice.
VP01		49, 76	Delno ohranjen motiv - horizontalni vrvičast pramen (niz do štiri horizontalne linije v traku) - izdelan z odtisi vite (sukane, dvojne) vrvice.
VP02		51, 87, 136	Delno ohranjen motiv - dva vrvičasta pramena (niz pet ali več horizontalnih linij v traku) - izdelan z odtisi vite (sukane, dvojne) vrvice.
VP03		56	Delno ohranjen motiv - trije horizontalni vrvičasti prameni (niz štirih horizontalnih linij v traku) - izdelan z odtisi vite (sukane, dvojne) vrvice.
VP04		67, 77	Kombiniran delno ohranjen motiv - horizontalni vrvičast pramen do štiri horizontalne linije v traku, kombiniran z delno ohranjeno vrvičasto valovnico (dve valoviti liniji) - izdelan z odtisi vite (sukane, dvojne) vrvice.
VP05		44, 155	Kombiniran motiv - dva horizontalna vrvičasta pramena (niz štirih horizontalnih linij v traku), kombinirana z enojo horizontalno linijo - izdelan z odtisi vite (sukane, dvojne) vrvice in kaneliranja.
VP06		63	Kombiniran motiv - tri vrvičaste pramenaste valovnice (niz treh valovitih linij v traku), kombinirane s horizontalnim vrvičastim pramenom (niz treh horizontalnih linij v traku) - izdelan z odtisi vite (sukane, dvojne) vrvice.
VP07		86	Kombiniran delno ohranjen motiv - dva horizontalna vrvičasta pramena (niz štirih horizontalnih linij v traku), kombinirana z delno ohranjeno vrvičasto valovnico (ohranjene štiri valovite linije) - izdelan z odtisi vite (sukane, dvojne) vrvice.
TP01		48, 102, 129	Delno ohranjen motiv - tkan horizontalni pramen (do pet horizontalnih linij v traku) - izdelan z odtisom stkanega traku.
TP02		93, 109, 115, 97	Delno ohranjen motiv - tkan horizontalni pramen (od pet do osem horizontalnih linij v traku) - izdelan z odtisom stkanega traku.
TP03		14, 22	Delno ohranjen motiv - tkan horizontalni pramen (z nedoločljivim številom horizontalnih linij v traku) - izdelan z odtisom stkanega traku.
TP04		18	Kombiniran delno ohranjen motiv - horizontalnega in poševnega tkanega pramena (do pet linij v traku) - izdelan z odtisom stkanega traku.
TP05		16, 104, 128	Delno ohranjen motiv - do tri tkana horizontalna pramena (do pet horizontalnih linij v traku) - izdelan z odtisom stkanega traku.
TP06		57, 143	Delno ohranjen motiv - do tri tkana horizontalna pramena (s pet do osem horizontalnih linij v traku) - izdelan z odtisi stkanega traku.
TP07		23	Delno ohranjen kombiniran motiv - tkan pramen v obliki valovnice (šest valovitih linij v traku) nad delno ohranjenim tkanim horizontalnim pramenom (ohranjene tri horizontalne linije v traku) - izdelan z odtisi stkanega traku.



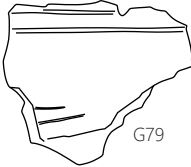

46a Motivi na bronastodobni lončenini (pojasnilo k okrajšavam: NV – odtisi navite vrvice, VP – odtisi vite (sukane dvojne) vrvice, TP – odtisi stkanega traku).

Koda motiva	Risba motiva	Kat. št. (G)	Opis motiva
G01		5, 9, 26, 43, 64, 65, 92, 98, 99, 112, 113, 124, 133, 266, 267	Glavničast okras (širina linije do 4 mm) v navpičnih snopih (do štiri linije v snopu).
G02		130	Glavničast okras (širina linije do 4 mm) v navpičnih snopih (nad pet linij v snopu).
G03		10, 12, 5, 17, 19, 21, 29, 30, 33, 38, 52, 55, 58, 68, 88, 91, 101, 110, 135, 138, 139, 142	Glavničast okras (širina linije do 4 mm) z različno usmerjenimi odtisi glavnika.
G04		257	Glavničast okras (širina linije do 4 mm) s poševno in horizontalno usmerjenimi odtisi glavnika.
G05		27, 132, 152	Glavničast okras (širina linije nad 5 mm) z različno usmerjenimi odtisi glavnika.
G06		13, 28, 36	Glavničast okras (širina linije do 4 mm) s poševno usmerjenimi odtisi glavnika.
G07		20, 34, 145	Glavničast okras (širina linije do 4 mm) v horizontalnih snopih (do štiri linije v snopu).
G08		68, 84, 147	Glavničast okras (širina linije do 4 mm) v poševnih snopih (do štiri linije v snopu).
H01		4, 248	Enojna horizontalna linija odtisov z vrhom prsta.
H04		120	Enojna kanelirana horizontalna linija.
H02		252	Enojna žlebljena horizontalna linija, kombinirana z enojno horizontalno linijo odtisov.
H03		8	Dvojna horizontalna linija odtisov s prirejeno konico.

46b Motivi na bronastodobni lončenini (pojasnilo k okrajšavam: G – glavničast, H – horizontalna (enojna, dvojna) linija).

Koda motiva	Risba motiva	Kat. št. (G)	Opis motiva
M01		111, 158	Metličast okras s poševno usmerjenimi linijami.
M02		24, 90, 106	Metličast okras z različno usmerjenimi linijami.
R01		117	Nerazčlenjeno horizontalno rebro.
R02		137	Razčlenjeno horizontalno rebro z odtisi vrha prsta.
R03		146	Razčlenjeno rahlo "usločeno" rebro z odtisi šila.
R04		72	Nerazčlenjeno horizontalno rebro z apliko.
R05		262	Razčlenjeno horizontalno rebro z odtisi ščipanja z dvema prstoma.
AP01		42	Samostojna aplika.
AP02		80	Samostojna aplika - razčlenjena.
K01		40	Kombiniran motiv - enojna horizontalna linija odtisov navite vrvice, kombinirana z glavničastim okrasom (širina linije do 4 mm) z različno usmerjenimi odtisi glavnika.
K02		47	Kombiniran motiv - vrvičast pramen (delno ohranjeni dve horizontalni liniji), kombiniran z glavničastim okrasom (širina linije do 4 mm) v navpičnih snopih (do štiri linije v snopu).
K03		45	Kombiniran motiv - vertikalna linija odtisov, kombinirana z glavničastim okrasom (širina linije do 4 mm) v navpičnih snopih (do štiri linije v snopu).
K04		79	Kombiniran motiv - dvojna horizontalna žlebljena linija, kombinirana z glavničastim okrasom (širina linije do 4 mm) s poševno usmerjenimi odtisi glavnika.
K05		141	Kombiniran motiv - razčlenjeno horizontalno rebro z odtisi ščipanja z dvema prstoma, kombinirano z različno usmerjenimi žlebljenimi linijami.

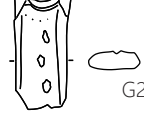
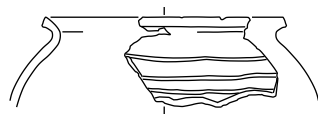
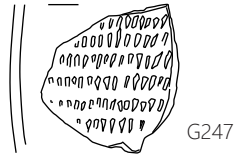
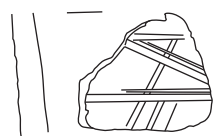
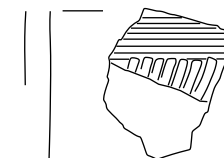
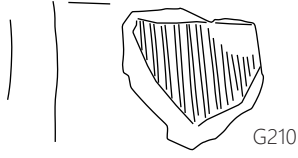
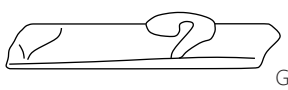
46c Motivi na bronastodobni lončenini (pojasnilo k okrajšavam: M – metličast, R – rebro, AP – apliciran, K – kombiniran).

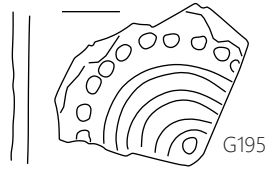
Koda motiva	Risba motiva	Kat. št. (G)	Opis motiva
L01		250, 229 G250	Enojna horizontalna linija odtisov.
L02		191 G191	Enojna kanelirana horizontalna linija.
L03		178, 179, 184, 199, 200, 207, 208, 235, 265 G178	Dve kanelirani horizontalni liniji.
L04		224 G224	Enojna vertikalna linija odtisov.
L05		211, 240, 258 G211	Niz horizontalnih žlebljenih linij.
L06		254, 247 G247	Niz horizontalnih linij odtisov (kolešček).
L07		169, 170, 171 G170	Glavničast okras (širina linije 4 mm) z različno usmerjenimi odtisi glavnika.
L08		241 G241	Glavničast okras (širina linije 4 mm) s horizontalno in poševno usmerjenimi odtisi glavnika.
L09		210 G210	Glavničast okras (širina linije do 4 mm) navpičnih linij.
Ra01		172 G172	Rastlinski motiv.
S01		222 G222	Nepravilni geometrijski liki (pečnica).
S02		195 G195	Koncentrični krogi, obdani s pikami v krogu.

**46d** Motivi na keramičnih izdelkih rimskega in novoveškega obdobja ter modernega časa (pojasnilo k okrajšavam: L – linijski, R – rastlinski, S – geometrijski).



## Lončarske mase prve skupine

Vse lončarske mase stratigrafske enote SE 22 so, ob upoštevanju osnovnih sestavin kremenca in kalcijevega karbonata, razporejene v tri osnovne skupine lončarskih mas: kremenovo (44 LM), karbonatno (10 LM) in kremenovo/karbonatno (8 LM) skupino. Za prvo skupino fine pramenaste lončenine (sl. 47) so uporabljene izključno kremenove lončarske mase. Uporabljenih je bilo 16 različnih kremenovih lončarskih mas, ki jih po zrnivosti lahko razporedimo v 6 različnih skupin: skupino zelo fino zrnatih kremenovih lončarskih mas (koda zr. 1) brez posameznih zrn kremenca večje zrnivosti oz. s posameznimi zrnimi fine zrnivosti (LM01, LM02, LM03\*, LM06\* – 14 odlomkov), skupino zelo fino zrnatih kremenovih lončarskih mas (koda zr. 1\*) s posameznimi zrnimi kremenca drobne zrnivosti (LM17\*, LM18\* – 13 odlomkov), skupino fino zrnatih kremenovih lončarskih mas (koda zr. 2) brez posameznih zrn kremenca večje zrnivosti (LM08, LM09, LM10, LM11, LM12, LM14 – 50 odlomkov), skupino fino zrnatih kremenovih lončarskih mas (koda zr. 2\*) s posameznimi zrnimi kremenca drobne zrnivosti (LM22, LM25 – 2 odlomka), skupino drobnozrnatih kremenovih lončarskih mas (koda zr. 3) brez posameznih zrn kremenca večje zrnivosti (LM28 – 2 odlomka) in skupino drobnozrnatih kremenovih lončarskih mas (koda zr. 3\*) s posameznimi zrnimi kremenca grobe zrnivosti (LM37\* – en odlomek) (sl. 47 – z navedenimi oznakami lončarskih mas). Kot je razvidno iz analize, so najpogosteje uporabljene lončarske mase skupine fino zrnatih kremenovih lončarskih mas s kodo zr. 2, sledijo izdelki iz skupine zelo fino zrnatih kremenovih lončarskih mas s kodo zr. 1 in zr. 1\*. Iz ostalih zrnivostnih skupin so izdelane 3 posode.

Na osnovi povišanih vsebnosti sljude (koda C), železovih oksidov (koda E) oziroma sljude in železovih oksidov (koda CE) v lončarskih masah je več kot tretjina analiziranih pramenastih odlomkov (31 odlomkov) izdelana iz lončarskih mas s povišano vsebnostjo sljude (sljuda mora doseči pogostnost 2 ali 3). Še vedno pa so za oblikovanje posod najpogosteje uporabljene običajne lončarske mase (brez kakršne koli povečane vsebnosti sestavin – 51 odlomkov) (dodatek 1).

## Obdelava površine

Pri prazgodovinski lončenini je bila prvotna površina v nekaterih primerih poškodovana le delno na eni ali celo obeh površinah. To ne velja za »licensko« lončenino (dodatek 2 – z navedenimi kataloškiimi številkami). Vsa površina na pramenastih odlomkih je gladka na obeh površinah. Ne moremo pa govoriti o polirani površini (kot najbolj dovršeni obliki obdelave površine) – površina je zelo fino zaglajena, ni pa polirana.

## Tehnologija okrasa

Okras (sl. 47 in dodatek 2 – z navedenimi kataloškiimi številkami) je praviloma izdelan v osnovnih tehnikah vrezovanja, vtiskovanja, apliciranja in kombinirani tehniki.

V lončeninskem zbiru Loka 1 se v bronastodobni plasti (SE 22) pojavljajo odlomki, okrašeni v varianti tehnike krašenja z navito vrvico (Wickelschnur) (G61, G74, G75, G76, G85, G127, G151 – sl. 47 in 48).

Okras, izdelan s tehniko vtiskovanja vite sukane dvojne vrvice (koda B07a), je prisoten na 12 odlomkih lončeninskega zbira Loka 1 (G44, G49, G51, G63, G56, G67, G77, G76, G87, G136, G155, G86 – sl. 47 in 48).

Tehnika krašenja z odtisi stkanega traku oz. pramena (koda B07b) je evidentirana na 16 odlomkih posod (G48, G102, G129, G93, G97, G109, G115, G14, G22, G18, G16, G104, G128, G57, G143, G23 – sl. 47 in 48).

Na primekih pramenaste lončenine je pogosto prisotna tudi tehnika apliciranja. Najpogosteje sta zastopani varianti prostoročno oblikovanega rebra oziroma aplikacije. Obe varianti lahko nastopata samostojno (koda C02 na odlomku G42) ali pa v kombinaciji variant ročno oblikovane aplikacije/rebra (koda C01; C02 – G72).

Kombinacija osnovnih tehnik vrezovanja/vtiskovanja je na najdišču Loka 1 prisotna z variantama glavničenje/odtis vite sukane dvojne vrvice (koda A08a; B07a – G47) in glavničenje oziroma odtis navite vrvice (koda A08a; B10 – G40). Poleg prej omenjenih (kombiniranih tehnik) je prisotna še kombinacija dveh variant osnovne tehnike apliciranja – varianta ročno oblikovana aplikacija/nerazčlenjeno rebro (koda C01; C02 – G72).

Med osnovnimi tehnikami je tehnika vrezovanja kot samostojna tehnika na pramenasti lončenini zelo redko prisotna. Na najdišču Loka 1 se pojavlja le enkrat v varianti kaneliranja (koda A03 – G120).

## Motivi na pramenasti lončenini

Zaradi velike raznolikosti motivov na lončenini Loka 1 so ti bili razvrščeni v posamezne vrste motiva. Podrobnejša predstavitev motivov je zaradi boljše preglednosti (skupaj s kataloškiimi številkami) in opisi ter ornamentalno tehniko izdelave predstavljena na sl. 46a in dodatku 2. Motivi, izdelani z odtisom navite vrvice, so predstavljeni s kodo motiva NV01–NV04 in se pojavljajo v obliki horizontalnega niza z nedoločljivim številom horizontalnih linij odtisov navite vrvice (koda motiva NV01 – G61, G69, G151) ali pa v obliki horizontalnega traku, izdelanega z nizi treh ali štirih linij odtisov navite vrvice (koda motiva NV02 – G75, G127; NV03 – G74; NV04 – G85). Motivi, izdelani v tehniki odtisa

Tehnološki podatki				Odtisi navite vrvice				Odtis vrvičastega pramena						
Oznaka LM	Kol. delež okr. odl.	Kol. delež neokr. odl.	Zr. sk.	NV01	NV02	NV03	NV04	VP01	VP02	VP03	VP04	VP05	VP06	VP07
LM01		1	1											
LM02	2		1										G63	
LM03*	3	2	1*	G151										
LM06*		6	1*											
LM08	15	7	2	G61, G69	G75, G127			G76		G44				
LM09	2	3	2			G74					G67			
LM10		3	2											
LM11	2	8	2									G155		
LM12	6	2	2				G85		G87		G77			
LM14		2	2											
LM17*	7	5	1*					G49	G136	G56				
LM18*		1	1*											
LM22*		1	2*											
LM25*	1		2*						G51					
LM28		2	3											
LM37*	1		3*											G86
Skupaj	39	43												

47 Odnos lončarskih mas in kraslinih tehnik 1. skupine (fine pramenaste lončenine) keramičnega zbira stratigrafske enote SE 22; okrajšave: LM = lončarska masa, odl. = odlomek.

vite sukane dvojne vrvice, so zabeleženi v sedmih različicah (kodo motiva VP01–VP07), in sicer kot horizontalni vrvičast pramen z do štirimi horizontalnimi linijami v traku (koda motiva VP01 – **G49, G76**); z dvema vrvičastima pramenoma z nizom petih ali več horizontalnih linij v traku (koda motiva VP02 – **G51, G87, G136**); trije horizontalni vrvičasti prameni z nizom štirih horizontalnih linij v traku (koda motiva VP03 – **G56**). Razmeroma pogosti so kombinirani motivi, izdelani z odtisi vite sukane vrvice. Gre za kombinacijo horizontalnega vrvičastega pramena (z do štirimi horizontalnimi linijami v traku) z delno ohranjeno vrvičasto valovnico (ohranjeni sta dve liniji – koda motiva (VP04 – **G67, G77**); motiv dveh horizontalnih vrvičastih pramen (niz štirih horizontalnih linij v traku), kombiniran z enojno kanelirano horizontalno linijo (koda motiva VP05 – **G44, G155**); tri vrvičaste pramenaste valovnice (niz treh valovitih linij v traku), kombinirane s horizontalnim vrvičastim pramenom, izdelanim z nizom treh horizontalnih linij v traku (koda motiva VP06 – **G63**), in motiv dveh horizontalnih pramen (niz štirih horizontalnih linij v traku), kombiniran z delno ohranjeno vrvičasto valovnico z ohranjenimi štirimi valovitimi linijami (koda motiva VP07 – **G86**). Najpogosteje je izdelan motiv v tehniki odtisa stkanega pramena – ugotovljen je na 16 odlomkih lončenine. Vsi motivi (kot v zgornjih primerih) so ohranjeni le delno. Na treh odlomkih (**G48, G102, G129**) je ohranjen motiv horizontalnega tkanega pramena z do pet horizontalnimi linijami v traku (koda motiva TP01). Na odlomkih **G93, G109, G115** se pojavlja tkan horizontalni pramen z od pet do

osem horizontalnih linij v traku. Odlomka **G14** in **G22** imata ohranjen tkan horizontalni pramen z nedoločljivim številom horizontalnih linij v traku (koda motiva TP03). Odlomki z ohranjenimi do tremi tkanimi horizontalnimi prameni imajo v traku lahko do pet horizontalnih linij (koda motiva TP05 – **G16, G104, G128**) ali pa od pet do osem horizontalnih linij v traku (koda motiva TP06 – **G57, G143**). V kombinirani obliki se pojavlja motiv tkanega traku le na dveh odlomkih. Na odlomku ostenja z ročajem **G18** je delno ohranjen kombiniran motiv horizontalnega in poševnega tkanega pramena z do petimi linijami v traku (koda motiva TP04). Delno ohranjen kombiniran motiv ima tudi odlomek **G23** (koda motiva TP07) – na odlomku je prepoznan tkan pramen v obliki valovnice (s šestimi valovitimi linijami v traku) nad delno ohranjenim tkanim horizontalnim pramenom (ohranjene tri horizontalne linije). Neokrašenih je 41 odlomkov, ki jih po fakturi lahko pripišemo pramenasti lončenini.

### Tehnologija žganja

Na pramenasti lončenini prevladuje (s tremi oblikami) redukcijski način žganja. Najvišji delež doseže oksidacijsko žganje z redukcijsko atmosfero v končni fazi (koda 4) z 42 odlomki, sledi redukcijsko žganje (koda 2) s 27, najmanjši delež pa ima nepopolno oksidacijsko žganje z dimljenjem v končni fazi (dva odlomka). Z minimalnimi deleži sta udeležena nepopolno oksidacijsko žganje (šest odlomkov) in oksidacijski način žganja (odlomek).

Odtis tkanega pramena							Preostale tehnike					Neokrašeni odlomki
TP01	TP02	TP03	TP04	TP05	TP06	TP07	K02	H04	AP01	R04		
												1 odl.
					G57							
G129		G22		G104								G18, G41
												6 odl.
	G93, G97, G115			G16, G128		G23	G47		G42			G81, G119, G134, G157 + 3 odl.
												3 odl.
												G25, G94, G96
G102												G95, G156, G196 + 5 odl.
G48	G109								G120			2 odl.
												G62 + 1 odl.
		G14	G18		G143					G72		G50, G60, G121, G144 + 1 odl.
												G46
												1 odl.
												2 odl.



G61 - NV01



G74 - NV03



G51 - VP02



G87 - VP02



G86 - VP07



G48 - TP01



G128 - TP01



G109 - TP02

48 Tehnike krašenja z navito vrvico (koda VT – G61, G74), vito dvojno sukano vrvico (koda VP – G51, G887, G86), tkanje traku oz. pramena (koda TP – G48, G128, G109).

## Barva površine

Na zunanji in notranji površini pramenaste lončenine se pojavlja sivočrna (70 odlomkov) in siva (11 odlomkov) barva. Le na enem odlomku je zabeležena na zunanji in notranji površini rdečočrna barva površine (**dodatek 2**).

## Značilnosti druge skupine fino do grobozrnate lončenine

(Pojasnilo k prilogi **dodatek 2** je podano v poglavju Metodologija dela v poglavju Makroskopska tehnološka analiza keramičnih zbirov, tu str. 98).

Oznaka LM	K. d. okr.	Zr. sk.	G01	G02	G03	G04	G05	G06	G07	G08	AP02	H01	H03
LM25*	1	2									G80		
LM03*	6	1*	G9, G43, G68		G15, G21						G106		
LM04*	1	1*						G28					
LM07*	1	1*								G68			
LM08	2	2	G124										
LM12	1	2											
LM16	1	2			G52								
LM17*	1	1*								1 odl.			
LM19*	1	1*									G24		
LM20*	2	1*		G130									
LM22*	4	2*	G26, G98									G8	G120
LM24*	8	2*	G5		G12, G33			G36 + 2 odl.					
LM26*	7	2*			G17, G19, G58		G27	G13	G20				
LM29	1	3			G10								
LM33	1	3	G99										
LM34*	2	3*	G133		G29								
LM35*	1	3	G64										
LM37*	2	3*			G55, G88								
LM38*	1	3*			G110								
LM39*	2	3*	G38							G84			
LM40		4						1 odl. (ni risan)					
LM41	2	4						1 odl. (ni risan)	1 odl. (ni risan)				
LM42	1	4											
LM48*	1	2*									G90		
LM49*	1	2*			G30								
LM50*	3	3					G27, G132, G152						
LM51*	1	1*			G135								
LM53*	1	3*											1 odl. (ni risan)
LM54*	3	3*	G92		G91					G147			
LM55*	1	1											
LM56	1	2			G139								
LM58*	1	1*	G113										
LM59*	2	3*			G101, G138								
LM62*	2	3*	G142										

49 Odnos lončarskih mas in krasilnih tehnik 2. skupine (fino- do grobozrnate lončenine) keramičnega zbira stratigrafske enote SE 22; G01–G08 motivi izdelani v tehniki glavničerja; AP02 – motivi izdelani v tehniki apliciranja; M01–M02 – motivi izdelani v tehniki metličerja; H01–H04 – motivi izdelani v tehniki vtiskovanja; K01–K05 – motivi izdelani v kombiniranih tehnikah.



## Lončarske mase

Lončenina 2. skupine je izdelana predvsem iz fino do drobnozrnatih lončarskih mas, manj je izdelkov iz zelo fino in grobozrnatih lončarskih mas. Pri izdelavi lončarskih izdelkov so uporabljene kremenove, karbonatne in kremeno/karbonatne lončarske mase zelo fine, fine, drobne in grobe zrnivosti (**dodatek 1 in 2**).

	H04	K01	K02	K03	K04	K05	M01	M02
			G47					
	1 odl. (nirisan)							
				G45				
							G158	
					G79			
							G111	
		G40						
						G141		

Pri okrašeni lončenini druge skupine je uporabljenih 23 različnih lončarskih mas. Prevladujejo kremenove lončarske mase (23 različnih LM – 50 odlomkov), sledijo karbonatne lončarske mase (šest različnih LM – deset odlomkov). Nekoliko manj so uporabljene kremeno/karbonatne lončarske mase (pet različnih LM – sedem odlomkov) (**sl. 49**).

Kremenove lončarske mase, uporabljene pri izdelavi 2. skupine lončenine, lahko po zrnivosti razporedimo v šest različnih skupin. Med vsemi kremenovimi lončarskimi masami so najpogosteje uporabljene lončarske mase skupine finozrnatih kremenovih lončarskih mas s posameznimi zrnji kremena drobne zrnivosti (koda zr. 2\* 7 LM – 101 odlomek), zelo finozrnatih kremenovih lončarskih mas, brez posameznih zrn večje zrnivosti (koda zr. 1, 6 LM – 54 odlomkov) in grobozrnatih kremenovih lončarskih mas brez posameznih zrn večje zrnivosti (koda zr. 4, 3 LM – 45 odlomkov) – iz njih je skupno izdelanih 200 različnih odlomkov posod. Ostale skupine kremenovih lončarskih mas so manj pogosto uporabljane (glej **dodatek 2**).

Lončarski izdelki iz karbonatnih lončarskih mas (skupno 25 odlomkov) niso pogosti – izdelani so iz 10 različnih lončarskih mas zelo fino, fino in drobne zrnivosti. Od karbonatnih lončarskih mas so največkrat uporabljene lončarske mase iz skupine finozrnatih LM s posameznimi zrnji kalcijevega karbonata drobne zrnivosti LM (koda zr. 2\* – LM48\* in LM49\*) z osmimi odlomki in lončarske mase iz skupine drobnozrnatih karbonatnih LM s posameznimi zrnji kalcijevega karbonata grobe zrnivosti (koda zr. 3\* – LM53\* in LM54\*) s petimi odlomki. Zelo finozrnatih karbonatnih lončarskih mas brez posameznih zrn večje zrnivosti (koda zr. 1 – LM45, LM46) so dokazane na štirih odlomkih. Ostale karbonatne lončarske mase so manj uporabljane, v povprečju s po tremi izdelki (LM s kodo zr. 1\* s posameznimi zrnji kalcijevega karbonata drobne in fine zrnivosti in lončarske mase s kodo zr. 3 brez posameznih zrn večje zrnivosti) (**dodatek 2**).

Raznovrstnost prepoznanih lončarskih mas je najmanjša v skupini kremeno/karbonatnih lončarskih mas, saj je identificiranih le deset odlomkov. Med kremeno/karbonatnimi lončarskimi masami po zrnivosti malenkost večji delež pripada drobnozrnatim LM (štirje odlomki). Lončarske mase se razlikujejo le v prisotnosti posameznih zrn večje zrnivosti. Tako so v drobnozrnatih lončarskih masi LM59\* prisotna posamezna zrna kremena zelo drobne in fine zrnivosti (koda zr. 3\* – dva odlomka), v lončarski masi LM62\* (koda zr. 3\* – dva odlomka) pa so evidentirana posamezna zrna kremena zelo grobe zrnivosti in kalcijevega karbonata drobne zrnivosti. Zelo finozrnatih kremeno/karbonatnih lončarskih mas (koda zr. 1\*) sta dve, vsaka s po enim odlomkom (LM58\* in LM55\*).

Po sestavinah izstopa zelo fino zrnata kremeno/karbonatna LM55\* s posameznimi zrni kremena fine zrnivosti in kalcijeva karbonata drobne zrnivosti ter s prisotnostjo posebne sestavine J. Zelo fino zrnata kremeno/karbonatna lončarska masa LM58\* ima prisotna posamezna zrna kremena fine zrnivosti (**dodatek 2**).

Iz zgoraj predstavljenega je razvidno, da je pri obravnavi bronastodobne lončenine 2. skupine zmotno govoriti o t. i. grobozrnati lončenini, kar je pogosto uporabljeno pri nekaterih raziskovalcih in v objavah (tudi novejših). Makroskopska analiza keramičnih odlomkov, značilnih za kulturni in časovni okvir trajanja pramenaste keramike, je pokazala, da lahko govorimo pravzaprav le o zelo fino zrnati, fino zrnati in drobozrnati lončenini s posameznimi zrni večje zrnivosti, manj o grobozrnati. Pogostnost vključkov (zrn) večje zrnivosti, ki je identificirana v sestavi lončarskih mas (2. skupine), ne presega 15 % – pogostnost vključkov večje zrnivosti je torej redka, kar je dokaz, da ne gre za grobozrnate lončarske mase, iz katerih bi bili izdelani lončarski izdelki. Zato je potrebna velika previdnost pri makroskopski analizi lončarskih mas 2. skupine če le-ta ni opravljena, obstaja nevarnost, da dobimo zmotno predstavo o »grobosti« lončenine (če nismo pozorni na prisotnost vključkov večje zrnivosti). Zato je predlagano poimenovanje za tovrstno lončenino »fino do grobozrnata lončenina (2. skupine)« upravičeno.

Vsi predstavljeni keramični odlomki so značilni za kulturni in časovni okvir trajanja pramenaste keramike oziroma obdobje pozne faze zgodnje bronaste dobe in prehodnega obdobja v srednjo bronasto dobo.

### Obdelava površine

Površina (običajne) fino do grobozrnate lončenine je skoraj na eni tretjini analiziranih odlomkov slabo ohranjena (na eni ali obeh površinah). Analiza obdelave površine je pokazala 7 različnih tehnoloških postopkov pri obdelavi površine. Prevladujoča tehnika obdelave površine je tehnika obojestranskega brisanja površine – prepoznana je na 213 odlomkih. Površina teh izdelkov je gladka (koda B), nepravilnosti so zabrisane, občutka ostrin na otip ni. Na 33 odlomkih je zabeležena na notranji in zunanji površini groba površina (koda A) – na površini izdelka so pogosto vidne smeri zagladitve, zaravnana je bila le glina med grobimi zrni. Nekoliko večji delež (41 odlomkov) ima kombinirana tehnika obdelave površine – gladka na notranji (koda B) in groba (koda A) na zunanji površini. Na 19 odlomkih je bila dokazana gladka (koda B) na notranji in hrapava (koda D) na zunanji površini. Hrapavost površine je v veliki meri povezana z zrnavostjo lončarskih mas, pa tudi z osnovno obliko posode. Vsi ostali načini so skromno zastopani; obojestransko hrapava

površina z dvema odlomkoma, kombinacija hrapave na notranji in gladke na zunanji površini z enim odlomkom in grobo/gladka kombinacija s tremi odlomki.

### Tehnologija okrasa

Okras na fino do grobozrnati lončenini druge skupine je izdelan v različnih osnovnih tehnikah krašenja (okrašenih je 141 odlomkov): v osnovni tehniki vrezovanja, vtiskovanja, apliciranja, manj v kombiniranih krasilnih tehnikah (**dodatek 2, sl. 49** – le odlomki v katalogu – z navedenimi kataloškimimi številkami).

Na lončenini druge skupine predstavlja osnovna tehnika vrezovanja z varianto glavničenja prevladujočo obliko krašenja. Od skupno 141 odlomkov lončenine druge skupine je kar na 124 odlomkih ohranjen glavičast okras, izdelan z glavniku podobnim orodjem z različno širokimi in priostrenimi zobci. Zato je sled (ki ga je pustilo tako izdelano orodje) lahko v obliki vreza ali žleba, širine do 4 mm (koda A08a) ali od 5 do 8 mm (koda A08b). Med dokumentiranimi krasilnimi tehnikami osnovne tehnike vrezovanja je na šestih odlomkih dokazana še tehnika metličenja (koda A09). Osnovna tehnika vtiskovanja z varianto odtisa prsta (koda B01a – en odlomek) in varianto odtisa orodja s prirejeno konico (koda B5a – dva odlomka) predstavlja s tremi odlomki minimalni delež v zbiru okrašene lončenine druge skupine (v lončenini prve skupine je predstavljal s 35 odlomki najbolj zastopano osnovno tehniko). Ob upoštevanju vseh opazovanih spremenljivk (osnovne tehnike in variante osnovne tehnike) je na vseh ostalih analiziranih odlomkih lončenine druge skupine okras izdelan nekoliko drugače oziroma je uporabljena drugačna kombinacija tehnik krašenja. Kombinacija osnovnih tehnik vrezovanja in/ali vtiskovanja se pojavlja na dveh odlomkih v varianti glavničenja (koda A08a) oz. odtisa orodja s prirejeno konico (koda B05a). Na odlomku **G79** je izdelan okras v dveh variantah osnovne tehnike vrezovanja, in sicer v varianti žlebljenja (koda A02) in glavničenja (koda A08a). Tri osnovne tehnike krašenja vrezovanje/vtiskovanje/apliciranje z variantami žlebljenje (koda A02), ščipanje z dvema prstoma (koda B01b) in rebro (koda C01) so prepoznane na odlomku **G141**. Drugo skupino kombiniranih tehnik krašenja predstavlja kombinacija osnovnih tehnik vtiskovanja in apliciranja (na treh odlomkih). Po enkrat so uporabljene kombinacije naslednjih variant prej omenjenih osnovnih tehnik: varianta vtiskovanje z vrhom prsta (koda B01a) z apliciranim rebrom (koda C01), varianta vtiskovanje odtisa šila (koda B05b) z varianto apliciranega rebra (koda C01) in varianta ščipanje z dvema prstoma (koda B01b) z ročno oblikovano apliko (koda C02).

## Motivika druge skupine

Med okrašeno lončenino fino do grobozrnate lončenine 2. skupine izstopajo po okrašenosti lonci, okrašeni predvsem z glavničanjem (največkrat v navpičnih snopih od vratu navzdol, redko na vratu). Vratovi so lahko okrašeni z odtisi navite ali vite vrvice (v različnih motivih). Izdelani so iz drobno in grobozrnatih lončarskih mas. Pojavljajo se tudi sklede, skodele in manjši lonci, izdelani iz fino zrnatih lončarskih mas (dodatek 2).

Osnovni okrasni motivi, ki so zastopani na lončenini 2. skupine z opisi motiva in tehniko izdelave, so podani na **sl. 46b, 46c**:

1. enostavni linijski motivi: v obliki enojne horizontalne linije, dvojne horizontalne linije – izdelani v osnovni tehniki vtiskovanja z vrhom prsta (koda motiva H01 – **G4**) oz. orodjem s prirejeno konico (koda motiva H03 – **G8** + 1 odlomek), osnovni tehniki apliciranja v varianti nerazčlenjenega rebra z apliko (koda motiva R01 – **G117** + 1 odlomek, koda motiva R04 – **G72**) ali razčlenjenega rebra z odtisi vrha prsta (koda motiva R02 – **G137**) ali z odtisi šila (koda motiva R03 – **G146**);

2. tračni motivi: v obliki različno usmerjenih snopov linij (sestavljanih iz skupin z do štiri ali nad pet horizontalnih ali navpičnih ali poševnih linij) ali trak neprekinjenih poševnih linij – izdelani v osnovni tehniki vrezovanja v varianti glavničanja. V skupino tračnih motivov so uvrščeni: koda motiva G01 (**G5, G9, G26, G38, G43, G64, G65, G92, G98, G99, G112, G113, G124, G133, G142** + 3 odlomki, skupno 18 odlomkov), koda motiva G02 (**G130**), koda motiva G06 (**G13, G28, G36** + 4 odlomki, skupno sedem odlomkov), koda motiva G08 (**G68, G84, G147**, skupno 3 odlomki) – skupno 33 odlomkov;

3. neorganizirani motivi: v obliki različno usmerjenih linij ali različno poševno usmerjenih linij – izdelani v osnovni tehniki vrezovanja v varianti glavničanja ali v varianti metličanja. V varianti glavničanja izdelani neorganizirani motivi so zastopani s: kodo motiva G03 (**G10, G12, G15, G17, G19, G21, G29, G30, G33, G38, G52, G55, G58, G88, G91, G101, G110, G135, G138, G139, G142** + 7 odlomkov, skupaj 28 odlomkov) in kodo motiva G05 (**G27, G132, G152**, skupaj trije odlomki); dve varianti sta izdelani v tehniki metličanja – po trije odlomki s kodo motiva M01 (**G111, G158** + 1 odlomek) in kodo motiva M02 (**G24, G90, G106**), skupno 37 odlomkov;

4. točkovni motivi: samostojnih okroglih ali podolgovatih oblik – izdelani v tehniki apliciranja v varianti ročno oblikovane aplikacije. Točkovni motivi so skromno zastopani, in sicer po en odlomek s kodo motiva AP01 (**G42**) v nerazčlenjeni obliki in motiv AP02 (**G80**) v razčlenjeni obliki;

5. motivi nedoločljive oblike: vertikalno glavničanje, horizontalno glavničanje, glavničanje z določljivo le krasilno tehniko (ne pa motivom). 81 odlomkom, na katerih je bil delno ohranjen okras, izdelan v tehniki glavničanja, je bila oblika motiva le delno določljiva oziroma je ostala nedoločljiva. Na 40 odlomkih so bili ohranjeni sledovi vertikalnega glavničanja (koda motiva G10), na dveh odlomkih so bili prepoznani sledovi horizontalnega glavničanja (koda motiva G11). 12 odlomkom je bila prepoznana le tehnika glavničanja (koda motiva G12);

6. kombinirani motivi: kombinirani motivi so zastopani v petih različnih kombinacijah:

- kombinacija horizontalne linije in neorganiziranega motiva – enojna horizontalna linija odtisov navite vrvice, kombinirana z različno usmerjenimi odtisi glavnika (**G40** – koda motiva K01);
- kombinacija horizontalne linije in neorganiziranega motiva – razčlenjeno horizontalno rebro z odtisi ščipanja z dvema prstoma, kombinirano z različno usmerjenimi žlebljenimi linijami (**G141** – koda motiva K05);
- kombinacija horizontalnega traku z vertikalnimi linijami v snopu – vrvičast pramen (ohranjeni dve horizontalni liniji), kombiniran z glavničastim okrasom (do 4 linije v snopu), (**G47** – koda motiva K02);
- kombinacija vertikalne enojne linije z vertikalnimi linijami v snopu – vertikalna linija odtisov, kombinirana z glavničastim okrasom (širina linije do 4 mm) v navpičnih snopih (do štiri linije v snopu) (**G45** – koda motiva K03);
- kombinacija dvojne horizontalne linije s poševno usmerjenimi linijami – dvojna horizontalna žlebljena linija, kombinirana z glavničastim okrasom (širina linije do 4 mm) s poševno usmerjenimi odtisi glavnika (koda motiva K04).

## Tehnologija žganja

Na lončenini druge skupine je prisotnih 6 različnih načinov žganja. Keramično produkcijo poleg prevladujočega nepopolno oksidacijskega načina žganja (koda 7 – 123 odlomkov) zaznamujeta predvsem razmeroma pogosta uporaba redukcijskega načina žganja z oksidacijsko atmosfero v končni fazi (koda 5 – 93 odlomkov) in oksidacijsko žganje (koda 1 – 61 odlomkov). Na 18 odlomkih je zabeleženo tudi redukcijsko žganje (koda 2). Z minimalnim deležem je prisotno nepopolno oksidacijsko žganje z dimljenjem v končni fazi (koda 6 – trije odlomki). Razlika v načinu žganja med 1. in 2. skupino lončenine stratografske enote SE 22 je predvsem v količinskih deležih različnih načinov redukcijskega oziroma različnih načinov oksidacijskega načina žganja – v 1. skupini so prevladujoči različni načini redukcijskega

žganja, v skupini 2 pa prevladujejo različni načini oksidacijskega načina žganja (dodatek 2).

### Barva površine

Na zunanji površini so prevladovali svetlordeči, svetlorjavi, blede rjavi in rdečkasti barvni toni, manj pogosti so sivi, temnordeči, svetlordeči in rdečkastosivi barvni toni. Notranja površina je imela najpogosteje sivo, sivočrno, rdečkastosivo barvo, maj pogosti pa so blede rjavi, svetlorjavi in rdeči barvni toni površine.

### Tipologija

Tipološke značilnosti lončarske produkcije so zaradi fragmentarne ohranjenosti gradiva z najdišča Loka 1 manj izpovedne. Uspela je le delna rekonstrukcija dveh posod. S pomočjo odlomkov so bile izdelane še rekonstrukcije roba ustja z ostenjem. Le-ta lahko pripadajo vrčem ali loncem ali pa robu ustja različnih skled oziroma skodel. Podrobnejša razvrstitev na variante ni mogoča.

Na vseh najdiščih (tudi na najdišču Loka 1), kjer se pojavlja keramika, značilna za kulturni in časovni okvir trajanja pramenaste keramike (po Črešnar, Teržan 2014, 675) oziroma 1. skupine pramenaste keramike (po Kruh 2019, 164, 165), gre predvsem za dve skupini lončenine, ki se oblikovno in ornamentalno (tako v tehniki kot motiviki) precej razlikujeta: fina lončenina, ki jo zastopajo predvsem vrči, skode, skodele in manjši lonci, okrašeni z značilnimi krasilnimi tehnikami (odtisi vite vrvice in odtisi tkanega traku) in motivi (v obliki pramena oziroma niza vzporednih horizontalnih linij ali kombinaciji obojih), in fino do grobozrnata lončenina, ki ji pripadajo predvsem veliki lonci, okrašeni z glavničastim okrasom (na trupu, redko na vratu). Pogosto so vratovi loncev okrašeni tudi z odtisi neprekinjenih nizov vite vrvice.

Pri tipološki razvrstitvi posod najdišča Loka 1 pri Beli Cerkvi sta bili uporabljeni podrobnejša kronološko tipološka razvrstitev, vzpostavljena za II. in III. fazo najdišča Nova tabla (Guštin *et al.* 2017, 70–75, sl. 42–44), in tipologija, ki jo je za pramenasto lončenino v doktorski disertaciji izdelala Ana Kruh (Kruh 2019, 19–46).

**G110** (morda tudi **G142**) – odlomek ostenja bi lahko pripadal trebuhu večjih loncev z ročaji na največjem obodu oz. pitosu – tip L9 (po Guštin *et al.* 2017, sl. 43 – tip L9). Oba odlomka ostenja sicer ne dopuščata rekonstrukcije posode. Vendar pa predvsem velikost odlomka **G110**, sama zaobljenost preseka ostenja, okras, izdelan z različno usmerjenimi odtisi glavnika, in njegova omejenost na spodnji del odlomka (na prehod v trebuh posode) dovoljujejo domnevo, da gre za odlomek ostenja največjega oboda posode. Najsprejemljivejša se zdi ponujena primerjava s tipom L9

(po Guštinu). Gre za lonce s kroglastim (redko bikoničnim) trupom, vrat je izvihan navzven in je raven ali rahlo usločen. Na največjem obodu sta dva (ali štirje) tunelasta ali trakasta ročaja. Praviloma so okrašeni v spodnjem delu trupa (obstajajo tudi neokrašeni). Okras je večkrat izdelan z metličenjem ali glavniku podobnim orodjem (poševno ali navpično). Večkrat je prehod trebuha v zgornji del posode zamejen s trakom vodoravnih linij (Kruh 2019, 193, sl. 44: 7). Odlomek **G110** se s tipom L9 ujema v tehniki in motiviki okrasa, predvsem pa v zaobljenosti preseka ostenja, ki kaže na največji obod, in zrnivosti lončarske mase, iz katere je izdelan. Odlomek ostenja (**G110**) je izdelan iz drobnozrnate kremenove lončarske mase (LM38\*) s posameznimi zrnji kremenove grobe zrnivosti, žgan nepopolno oksidacijsko (koda 7). Drugi odlomek **G142** je izdelan iz kremenove/karbonatne lončarske mase (LM62\*) s posameznimi zrnji kremenove grobe in kalcijevega karbonata drobne zrnivosti in neznano sestavino J (iglice velikosti do 4 mm). Podoben pitos (okrašen na trebuhu v tehniki metličenja oziroma glavničanja) je bil odkrit na najdišču Pod Kotom – jug med inventarjem stratigrafske enote SE 340, ki je uvrščen v mlajšo stopnjo kulture Kisapostag (Sankovič 2009, G377, G438; Sankovič 2014, 183 (predmetni opis), sl. 7, 5, 6: 18). Črešnar (Črešnar 2010, 117, 118, sl. 59) in Kruhova (Kruh 2019, 183, sl. 45: 5–7) navajata največjo podobnost s primerki iz najdišč Balatonygyőrök in grobišča Ordacsehi – Csereföldőna, ki so datirani v prvo in drugo stopnjo kulture Kisapostag (Črešnar 2010, 119, op. 45; Kruh 2019, 193, sl. 45: 6, 7).

Kronološko pomembni so tudi številni ohranjeni odlomki robov ustij z ostenjem, vratovi in ostenja različnih posod, okrašeni z glavničastim okrasom (skupno 43 odlomkov). Odlomke pokriva glavničast okras (izdelan z orodjem v obliki ozkega glavnika s širino odtisnjene linije do 4,0 mm ali nad 5,00 mm) v navpičnih (koda motiva G01, G02), poševnih (koda motiva G06, G08) in horizontalnih snopih (koda motiva G07) ali pa so potegi glavnika usmerjeni v različne smeri (kodi motiva G03, G05). Pomen zgoraj omenjenih odlomkov dopolnjuje tudi tehnološka makroskopska analiza omenjenih odlomkov, ki je dokazala uporabo izključno zelo fino-, fino- in drobnozrnatih lončarskih mas s posameznimi zrnji drobne do grobe zrnivosti.

Odlomki, okrašeni z glavničanjem v navpičnih snopih (koda motiva G01 in G02 – skupno 15 odlomkov (sl. 49)). Izdelani so iz osmih različnih kremenovih lončarskih mas zelo fine (LM03\*), fine (LM08, LM22\*) in drobne zrnivosti (LM33, LM34\*, LM35\*, LM39\*), ene drobnozrnate karbonatne (LM54\*) in dveh kremenove/karbonatnih zelo fino- (LM58\*) oziroma drobnozrnatih (LM62\*) lončarskih mas. Pri izdelavi posod so bile uporabljene izključno zelo fino-, fino- in



drobnozrnate lončarske mase s posameznimi zrni drobne do grobe zrnivosti. Torej niso bile uporabljene lončarske mase grobe zrnivosti, kot najdemo pogosto navedbe v objavah nekaterih avtorjev za ta tip krašenja. Makroskopska analiza lončarskih mas je dokazala tudi, da sta bili lončarski masi z oznako LM03\* in LM08 (ki sta bili uporabljeni za izdelavo posod, okrašenih v tehniki glavničenja) uporabljeni tudi pri izdelavi 16 različnih posod, za krašenje katerih so bile uporabljene različne tehnike krašenja, in sicer: tehnika s krašenjem z odtisi navite vrvice, vite (sukano, dvojno) vrvice, odtisov tkanega traku (sl. 47, 49). To je posredno tudi pomemben dokaz sočasne uporabe (prej omenjenih) tehnik krašenja za časovni okvir trajanja pramenaste keramike. Žgani so oksidacijsko (koda 1 – G64, G92, G98, G130, G142), redukcijsko (koda 2 – G26), oksidacijsko z redukcijsko atmosfero v končni fazi (koda 4 – G43, G69), redukcijsko z oksidacijsko atmosfero v končni fazi (koda 5 – G9, G19, G113, G124) in nepopolno oksidacijsko (koda 7 – G5, G38, G133). Odlomke, ki so okrašeni z navpičnimi snopi (snop sestavljajo 3 ali 4 linije) v tehniki glavničenja, bi lahko pripisali loncem tipa L1 in L4.2, ki so značilni za II. in III. fazo najdišča Nova tabla (Guštin *et al.* 2017, 70, 72, sl. 42, 43). Lonci tipa L1 konične oblike, katerih odprtina presega maksimalni premer trupa in imajo poudarjen prehod vratu v ramena, izvihan vrat (raven ali rahlo usločen), dno pa doseže 1/3 odprtine, so pogosto okrašeni z navpičnimi snopi na trupu (Guštin *et al.* 2017, G417, G419 – SE PZ 25). Nekateri lonci tipa L4.2 so okrašeni z navpičnimi snopi na vratu in trupu ali pa samo na trupu. Trup (tipa L4.2) je elipsoidno oblikovan, odprtina je ožja ali enaka maksimalnemu premeru trupa, vrat je izvihan, rahlo usločen, pozicija maksimalnega premera trupa je srednja, dno ustreza približno polovici premera odprtine (Nova tabla: Guštin *et al.* 2017, G418, G422 – PZ 25). Lonce (tipa L1 Nove table), ki so okrašeni z glavničastim okrasom v navpičnih snopih, je Torma označil kot značilen element druge stopnje kulture Kisapostag na Madžarskem (Torma 1972, 36 – glej tudi Črešnar 2010, 117, sl. 5: 1–5). Isti tip okrasa se pojavlja na odlomkih ostenja in robu ustja z ostenjem na najdišču Pod Kotom – jug pri Krogu v stratigrafskih enotah SE 311, SE 336 in SE 339 (Sankovič 2009, G310, G313 v SE 311; G341 v SE 336; G424, G433 v SE 339). V objavi Absolutno datiranje bronaste dobe na Slovenskem postavljata Črešnar in Teržanova odlomke iz SE 311 v starejšo in odlomke iz SE 336 (in SE 339?) v mlajšo stopnjo kulture Kisapostag, pri čemer so v mlajši stopnji te kulture lonci okrašeni z vzporednimi glavničastimi oz. navpičnimi glavničastimi snopi, pojavljajo pa se skupaj z vrčki, pri katerih so vodoravni odtisi navite vrvice kombinirani s cikcakastimi in vodoravnimi dvojnimi linijami in odtisnjenimi krožci (Sankovič 2014, G350, G327; Črešnar, Teržan 2014, 672, sl. 7.5.7, sl. 5, 8). Dobre analogije

se kažejo tudi v loncih z najdišča Loke 2 pri Družinski vasi (oblikovno ustrezajo tipu L1 z najdišča Nova tabla), ki imajo okras v obliki navpičnih snopov, izdelan z glavniku podobnim orodjem (Kruh 2019, 159, sl. 32: 13–14). Pomembno je, da se ti lonci pojavljajo skupaj s pramenasto keramiko (podobno kot v najdišču Loka 1 pri Beli Cerkvi).

Odlomki, okrašeni z glavničenjem s poševno usmerjenimi snopi (koda motiva G06 in G08 – skupno devet odlomkov, od tega je na treh izdelana le makroskopska analiza, sl. 49). Izdelani so iz zelo fino- (LM04\*, LM07\*), fino- (LM24\*, LM26\*), drobno- (LM39\*) in grobozrnatih (LM41 – izdelana le makroskopska analiza) kremenovih lončarskih mas s posameznimi zrni večje zrnivosti (fine, drobne in grobe) in ene drobnozrnate karbonatne lončarske mase (LM54\*) s posameznimi zrni grobe zrnivosti. Odlomki, ki so izdelani iz lončarskih mas s posameznimi zrni drobne (LM26\*) oziroma zrni grobe zrnivosti (LM39\*, LM54\*), dajejo na prvi pogled videz grobe površine, kljub temu da je lončarska masa v osnovi fino oziroma drobnozrnata. Žgani so oksidacijsko z redukcijsko atmosfero v končni fazi (G68), redukcijsko z oksidacijsko atmosfero v končni fazi (G28, G13, G36, G84 in PN1322, PN2315d) in nepopolno oksidacijsko (G147 in PN2315c). Krašenje s poševno usmerjenimi snopi (izdelani v krasilni tehniki glavničenja) je prisotno na loncih tipa L1 (Guštin *et al.* 2017, G321 – v PZ 24) in tipa L4.2 (Guštin *et al.* 2017, G232, G261 odlomek v PZ 24; G224 v PZ 300; G396 – v PO 93; G440 – v PZ 134; G506 dno z ostenjem – v PO 135) II. faze najdišča Nova tabla (Guštin *et al.* 2017, II. in III. faza). Motiv s poševno usmerjenimi snopi, izdelan v tehniki glavničenja, se torej na najdišču Nova tabla pojavlja na istih oblikah loncev kot motiv navpičnih snopov (glej zgoraj). Med najdbami z najdišča Pod Kotom – jug je lonec, okrašen s poševnimi snopi (tip L4.2 Nove table – Sankovič 2009, G233), prisoten v kontekstu SE 336 mlajše stopnje kulture Kisapostag. Isto časovno uvrstitev namenjata najdbam iz kontekstov SE 336 in SE 340 (Črešnar, Teržan 2014, 669, sl. 7.5.6, sl. 7.5.7).

Odlomki, okrašeni z različno usmerjenimi odtisi glavnika (motiv okrasa G03 – 18 odlomkov in motiv G05 – 3 odlomki – skupno torej 22 odlomkov (sl. 49, dodatek 2). Izdelani so iz zelo fino- (LM03\*), fino- (LM16, LM24\*, LM26\*) in drobnozrnatih (LM34\*, G37\* in G38\*) kremenovih lončarskih mas s posameznimi zrni večje zrnivosti (fine in drobne in grobe), treh karbonatnih lončarskih mas zelo fine- (LM51\*), fine- (LM49\*) in drobnezrnivosti (LM54\*) in dveh kremeno/karbonatnih lončarskih mas fine- (LM56) in drobnezrnivosti (LM59\*) s posameznimi zrni fine, drobne in grobe zrnivosti (glej dodatek 1). Le pri petih odlomkih (od skupno 21) je z makroskopsko analizo dokazana uporaba drobnozrnatih lončarskih mas s

posameznimi zrni grobe zrnivosti (LM34\*, LM37\*, LM38\* in LM54\*), s čimer je z makroskopsko analizo zanikana uporaba grobozrnatih lončarskih mas. Žgani so oksidacijsko (koda 1 – G9, G139, G101, G138), redukcijsko (koda 2 – G52) oksidacijsko z redukcijsko atmosfero v končni fazi (koda 4 – G58, G88, G152), redukcijsko z oksidacijsko atmosfero v končni fazi (koda 5 – G10, G12, G15, G17, G19, G21, G27, G29, G33, G55, G135) in nepopolno oksidacijsko (koda 7 – G30, G110, G132). Lonec s poševno usmerjenimi odtisi glavnika tipa L1 Nove table (Guštin *et al.* 2017, sl. 42, G231) je prisoten na najdišču Loke 2 pri Družinski vasi – zanj Kruhova ugotavlja primerljive analogije v kontekstih Nove table in Grofovsko 1 – Kruh 2019, 161, sl. 32. 15). Na najdišču Nova tabla je evidentiran glavničast motiv z različno usmerjenimi odtisi glavnika na loncu tipa L4.2, ki je v kontekstu PZ 24 uvrščen v II. fazo Nove table (Guštin *et al.* 2017, opis na str. 210, tip L4.2 – G233). Primerljivi lonci, okrašeni z različno usmerjenimi odtisi glavnika, so poznani tudi na najdišču Pod Kotom – jug. Tipološko ustrezajo tipu L1 Nove table (Guštin *et al.* 2017, sl. 42, G231). Najdeni so v kontekstu stratigrafske enote SE 336 mlajše stopnje kulture Kisapostag (Sankovič 2009, G335, G336, G337, G339). Med njimi je zanimiv lonec G335 s podaljšano bazo (trup je podaljšan), ki bi ga (zaradi podaljšane baze) tipološko uvrstili v posebno različico tipa L1.

Odlomki, okrašeni z glavničastim okrasom v obliki horizontalnih linij oziroma v obliki horizontalnega snopa 4 linij (motiv okrasa G07 – skupno 5 odlomkov – G34, G20, G145 na odlomku z oznako PN2094 in PN2952 je izdelana le makroskopska analiza – sl. 49, dodatek 1). Štirje odlomki (G20, G34, G145, PN2852 – izdelana le makroskopska analiza) so izdelani iz fino-zrnatih lončarskih mas (LM24\* in LM26\*) s posameznimi zrni kremena drobne zrnivosti. Na odlomkih, na katerih je opravljena le makroskopska analiza (PN2094), je ugotovljena grobozrnata lončarska masa s posameznimi zrni kremena fine zrnivosti (sl. 49, dodatek 1). Keramične najdbe s horizontalno odtisnjenimi glavničastimi linijami so odkrite v kontekstih starejše (G281 – v SE 10) in mlajše (G347 v SE 336, G462 v SE 340) stopnje kulture Kisapostag na najdišču Pod Kotom – jug (Sankovič 2009, G281, G347, G462; Črešnar, Teržan 2014, 671, 7.5.4: 7). Mogoče bi smeli pripisati tehniki glavničenja tudi odlomke (za katere Kerman sicer navaja tehniko vrezovanja), najdene v stratigrafski enoti SE 21 na najdišču Kotare–Krogi, pripisane prav tako mlajši stopnji kulture Kisapostag (Kerman 2011, G247, G250, G251, G253).

G26 – odlomek ostenja, okrašen z vertikalnimi glavničastimi snopi – mogoče gre za skodelo GS1 po Guštinu (Guštin *et al.* 2017, G409) ali lonec, mogoče tipa L6.2 po Guštinu (Guštin *et al.* 2017, G316, G330).

Tehnika metličenja s poševno (motiv okrasa M01 – G111, G158 in PN2935) in različno (koda motiva M02 – G24, G90, G106) usmerjenimi linijami – skupno šest odlomkov (sl. 49, dodatek 2). Izdelani so iz zelo fino- (LM03\*, LM19\*), fino- (LM22\*, LM48\*) in grobozrnatih (LM42) lončarskih mas s posameznimi zrni kremena fine, drobne ali grobe zrnivosti (sl. 49). Finozrnata karbonatna lončarska masa (LM48\*) s posameznimi zrni kalcijevega karbonata drobne zrnivosti je evidentirana na odlomkih G90 in PN2935. Zelo finozrnata kremenova lončarska masa s posameznimi kremeni fine zrnivosti z oznako LM03\* (iz katere je izdelan odlomek z metličastim okrasom G106) je bila na najdišču Loka 1 dokazana tudi pri izdelavi posod oziroma odlomkov, ki so okrašeni v tehniki odtisa navite vrvice (G151), stkanega traku (G129, G22, G104) in glavničenja (G9, G43, G68, G15, G21), kar je dokaz, da je bila tehnika metličenja prisotna tudi pri krašenju posod v horizontu pramenaste keramike (sl. 47, 49). Nekaj primerov metličenja je poznanih na Novi tabli, in sicer na obliki loncev tipa L2 in L6.1, obliki, ki sta prisotni tako v I. in II. fazi Nove table starejše oziroma mlajše stopnje kulture Kisapostag (Guštin *et al.* 2017, 75, tip L2 – G570 – v PO 117, tip L6.1 – G573 v PO117). V plasti SE 336 na najdišču Pod Kotom – jug se pojavlja na pitosih, značilnih za mlajšo stopnjo kulture Kisapostag (Sankovič 2014, 7. 5. 7: 18 – v opisu predmeta na str. 185 navaja kot tehniko krašenja metličenje, na str. 183 pa za isto posodo tehniko glavničenja).

V stratigrafski enoti SE 22 je neokrašenih 175 odlomkov t. i. fino- do grobozrnate lončenine. Največ jih pripada odlomkom ostenja. Majhen delež predstavljajo odlomki roba ustja z ostenjem in odlomki dna z ostenjem, vendar bi jih (zaradi majhnosti – le redkim je bil določen premer odprtine) le težka pripisali določeni osnovni obliki. Pri izdelavi posod te skupine lončenine so bile uporabljene kremenove (32 različnih LM – 161 odlomkov), karbonatne (šestrazličnih lončarskih mas – 11 odlomkov) in kremenovo/karbonatne lončarske mase (tri različne lončarske mase – trije odlomki). Prevladuje uporaba fino-zrnatih lončarskih mas (60 odlomkov), sledijo zelo finozrnate (33 odlomkov). Skoraj enak delež imajo lončarski izdelki izdelani iz drobozrnatih (21 odlomkov) in grobozrnatih (27 odlomkov) lončarskih mas. Najmanj je posod, za izdelavo katerih so bile uporabljene zelo grobozrnate (14 odlomkov) kremenove lončarske mase. Med kremenovimi lončarskimi masami preseneča pri izdelavi neokrašene lončenine uporaba razmeroma visokega deleža drobno (21 odlomkov), grobo (27 odlomkov) in zelo grobozrnatih (14 odlomkov) lončarskih mas (skupno 62 odlomkov), medtem ko je analiza lončarskih mas okrašene fino do grobozrnate lončenine pokazala prevladujočo uporabo predvsem zelo

fino in finozrnatih lončarskih, manj drobozrnatih in najmanj grobozrnatih lončarskih mas.

Med karbonatnimi lončarskimi masami pripada enak delež (po 5 lončarskih mas) zelo finozrnatim in finozrnatim. Le eno karbonatno lončarsko maso lahko uvrstimo med drobozrnate lončarske mase. Med kremenov/karbonatnimi lončarskimi masami je zanimiva lončarska masa z oznako LM60\* (G131) z vsebnostjo neznane sestavine J (na makroskopski ravni raziskav so vidne »iglice« velikosti do 4 mm).

**G3** in **G31** – neokrašena odlomka ustja z ostenjem bi tipološko ustrezala globokim skledam kroglaste oblike z enostavnim, na zunanji strani preoblikovanim ustjem, za katere najdemo primerjave v II. in III. fazi Nove table v tipu S2.1 (Guštin *et al.* 2017, sl. 44: tip S2.1 – G305 – PO 50, G508 – v PO 140). Ta oblika skled je pogosta že v mlajši stopnji kulture Kisapostag v naselbinah Kotare–Baza (Kerman 2011, G68 – SE 124; Kerman 2014, sl. 7.2.4: 8 – mlajša stopnja kulture Kisapostag) in Pod Kotom – jug (Sankovič 2009, G454 – SE 430 – mlajša stopnja kulture Kisapostag). Nekateri primerki skled tega tipa imajo lahko apliko tik pod ustjem (npr. Kotare–Baza; G68).

#### **Tipološka opredelitev 1. skupine – t. i. fina lončenja, okrašena s pramenastim okrasom, in neokrašene lončenine.**

Čeprav prevladujejo manjši keramični odlomki (veliki v povprečju od 2,0 do 5 cm), so nekateri med njimi oblikovno manj, ornamentalno in tehnološko pa bolj jasno opredeljivi. Gre predvsem za ravne in konkavno oblikovane poševne robove ustij (skodel, skled) in hiperboloidno (lijakaste) oblikovane vratove (vrčev, loncev) različnih dimenzij oziroma odlomke ostenij posod in ročajev, ki so okrašeni v tehniki odtisa navite vrvice, odtisov vite sukane dvojne vrvice in stkanih trakov oziroma z motivi v obliki horizontalnih in valovitih trakov ali nizov horizontalnih linij (cikcak motiv ni evidentiran).

**G63** in **G155** – odlomka vratu bi lahko pripisali večjim loncem tipa L1a (po Kruh) s hiperboloidnim ali ravno oblikovanim vratom, kroglastim ali bikoničnim trupom in ravnim dnom. Na največjem obodu štiri tunelaste ali trakaste ročaje (po Kruh 2019, 31, sl. 10: tip L1a). Odlomek vratu **G63** je okrašen s kombiniranim motivom (koda motiva VP06) treh pramenastih valovnic (s tremi valovitimi linijami v traku) in horizontalnim vrvičastim pramenom (ohranjen niz treh horizontalnih linij v traku) v tehniki odtisa vite sukane dvojne vrvice. Izdelan je iz zelo finozrnate kremenove lončarske mase (LM02) brez posameznih zrn kremna večje zrnivosti, žgan redukcijsko. Na vratu lonca **G155** je slabo ohranjen motiv (koda motiva VP05) dveh vrvičastih horizontalnih

pramen (niz štirih horizontalnih linij v traku), izdelan v tehniki odtisa vite sukane dvojne vrvice, kombiniran z enojno horizontalno kanelirano linijo. Izdelan je iz finozrnate kremenove lončarske mase (LM11) brez posameznih zrn kremna večje zrnivosti, žgan je oksidacijsko, v končni fazi v redukcijski atmosferi. Podobno okrašen lonec tipa L1a je bil najden tudi v Loki 2 pri Družinski vasi (Kruh 2019, 161, sl. 32: 8) in na najdišču Wildon – Schlossberg (Kruh 2019, sl. 10: 2, 3; Tiefengraber 2018, sl. 252: 11, 13, t. 163: 5, 6, t. 164: 9) v horizontu XII. Na najdišču Grofovsko 1, v stratigrafski enoti SE 50, so bili najdeni trije tunelasti ročaji (ki bi lahko pripadali loncem tipa L1a), od tega je en okrašen z motivom dveh vertikalnih vrvičastih pramen, in odlomek ramena lonca (Sankovič 2014, sl. 6.4: 17–19, 24). V Slivnici pri Mariboru bi odlomek ročaja, okrašen z motivom dveh vertikalnih vrvičastih pramen, lahko pripadal loncu tipa L1a (Strmčnik Gulič 2001, sl. 6 zgoraj; Kruh 2019, 29, 157). Vsa prej omenjena najdišča so uvrščena v čas trajanja pramenaste keramike.

**G44** – (rekonstruiran) vrč sodi v skupino vrčev manjših dimenzij. Rekonstruiran vrč **G44** je ohranjen v višino 11,4 cm, s premerom direktnega roba ustja 14,2 cm. Odlomki ostenja in vrat vrča, na katerem sta ohranjena prehod vratu v trup in direktni rob (ustje), so ohranjeni v tolikšni meri, da dovoljujejo verodostojno rekonstrukcijo vrča (in ne lončka). Oblikovno ustreza obliki vrča V1a (po Kruh 2019, 21, sl. 1: 2, 3, 13 – oblikovno najbližje **G44**). Kruhova je v skupino V1a združila več različic (variant) vrčev, ki se med seboj lahko razlikujejo po oblikovanosti in višini vratu (raven ali rahlo usločen) in oblikovanosti trupa (kroglast, rahlo elipsoiden, bikoničen). Vrat je praviloma okrašen z motivom dveh ali treh horizontalnih vrvičastih pramen (z nizom štirih horizontalnih linij v traku), v tehniki odtisa vite sukane dvojne vrvice (Kruh 2019, sl. 1: 1–5, 13) ali z motivom vrvičaste pramenaste valovnice med dvema horizontalnima vrvičastima pramenoma (Kruh 2019, sl. 1: 6; Sankovič 2014, sl. 6.4: 11 – Grofovsko 1, SE 50). Trakast ročaj (okrašen z enakim motivom kot vrat) povezuje vrat z rameni. Nasproti ročaja se (na prehodu vratu v ramena) včasih nahaja aplicirana aplikacija. Vrč **G44** z najdišča Loka 1 ima na vratu motiv dveh horizontalnih vrvičastih pramen (niz štirih horizontalnih linij v traku) v tehniki odtisa vite sukane dvojne vrvice, kombiniran z enojno kanelirano horizontalno linijo na prehodu vratu v trup. Oblikovno in ornamentalno je podoben vrču iz Slivnice pri Mariboru (Strmčnik Gulič 2001, sl. 6), ki je prav tako uvrščen v tip V1a (Kruh 2019, 156, 157, sl. 1: 2). Na najdišču Nova tabla so pripisani vrču tipa V1a trije odlomki – odlomek roba ustja z ostenjem G340, odlomek ročaja G373 iz plasti PO 50 in odlomek vratu G394 iz plasti PO 190. Vratovi vrčev so okrašeni z motivom treh horizontalnih vrvičastih pramen (z nizom petih horizontalnih linij v

traku) v tehniki odtisa vite sukane dvojne vrvice. Ročaj G373 je okrašen z motivom vertikalnih vrvičastih pramen (z nizom petih horizontalnih linij v traku) v tehniki odtisa vite sukane dvojne vrvice (Guštin *et al.* 2017, sl. 44: G394 iz PO 190). Vsi prej omenjeni odlomki predstavljajo novost v načinu krašenja v III. faze Nove table (Guštin *et al.* 2017, 75).

**G56** – poševni rob ustja bi lahko morda pripisali skodeli tipa S1 (po Kruh 2019, 38, sl. 16). Okrašen je z motivom treh horizontalnih vrvičastih pramen (niz štirih horizontalnih linij v traku) v tehniki odtisa vite sukane dvojne vrvice (sl. 46a). Izdelan je iz zelo fino zrnate kremenove lončarske mase (LM17\*) s posameznimi zrni kremena drobne zrnivosti (sl. 47). Za skodele tipa S1 je značilen raven ali rahlo konkavno oblikovan poševni rob ustja in elipsoidno ali bikonično oblikovan trup (ta je dvakrat višji od višine roba ustja). Na prehodu roba ustja v spodnji del posode je pogosto aplikacija (Kruh 2019, 38, sl. 16: 1, 2, 4, 5; Guštin *et al.* 2017, G217; Tiefengraber 2018, sl. 252; 16) ali majhen ročaj (Kruh 2019, sl. 16: 2; Sankovič 2014, sl. 6.4: 21; Tiefengraber 2018, sl. 252: 179). Na poševnem robu ustja se nahaja motiv dveh do treh vrvičastih pramen v tehniki odtisa vite sukane dvojne vrvice. Najustreznejša in tudi najbližja paralela odlomku **G56** je skodela tipa S1, poznana z najdišča Loke 2 (Kruh 2019, 38, sl. 16: 8, 9; sl. 32: 1, 2). Na najdišču Grofovsko 1 so bili v jami SE 139 in plasti SE 50 odkriti odlomki robov ustij, ki jih Kruhova pripisuje skodelam tipa S1 (Kruh 2019, 155; Sankovič 2014, sl. 6.4: 10, 12, 15, 21, 6.7: 8 – na vseh je kombiniran motiv horizontalnih in valovitih vrvičastih pramen). Obe najdišči, tako Loke 2 kot Grofovsko 1, sta uvrščeni v čas trajanja pramenaste keramike (Črešnar, Teržan 2014, 674, opomba 57).

**G25** in **G96** – odlomki trupa dveh (delno rekonstruiranih – poševni rob ni ohranjen) skodel tipa S1 (po Kruh 2019, 38, sl. 16: 5, 6, 8). Odlomki obeh posod so izdelani iz fino zrnate kremenove lončarske mase (LM10) brez posameznih zrn kremena večje zrnivosti. Žgani so oksidacijsko z redukcijsko atmosfero v končni fazi (koda 4).

**G134** – odlomek konkavno oblikovanega poševnega roba ustja z ostenjem, izdelan iz fino zrnate kremenove lončarske mase (LM08), žgan redukcijsko z oksidacijsko atmosfero v končni fazi (koda 5), bi lahko primerjali z zgornjim delom skodele konične (oziroma ovalne) oblike, za katero najdemo paralele v kontekstih s pramenasto keramiko na najdišču Loke 2 pri Družinski vasi (Kruh 2019, sl. 32: 9). Kruhova je pripisala to obliko posode skledam konične oz. ovalne oblike z lijakastim, navzven nagnjenim ustjem (Kruh 2019, 159, sl. 32: 9–10). Toda če upoštevamo proporcionalna razmerja in morfološke značilnosti oblike (glej Horvat 1999, 176

– koda oblike C), gre za globoko skodelo (in ne skledo). Sorodne oblike skodel so poznane s prekmurskih najdišč Nova tabla (Guštin *et al.* 2017, G227 iz PZ 25 – okrašena, s konkavno oblikovanim poševnim robom in nizko pozicijo prehoda zgornjega v spodnji del recipienta), pod Kotom – jug (Sankovič 2009, G323, SE 336 – hiperboloidno oblikovan poševni rob) in na avstrijskem najdišču Wildon Schlossberg (Tiefengraber 2018, sl. 248: 3n – horizont XI: zgodnja bronasta doba – Kisapostag, z odtisom navite vrvice na robu ustja in ročaju). Iz naštetih paralel je razvidno, da je pojav tega tipa globokih skodel vezan na mlajšo stopnjo kulture Kisapostag (Nova tabla, Pod kotom – jug, Wildon – Schlossberg) in pramenasto fazo (Loka 1, Loke 2).

**G144** in **G156** – dva odlomka ostenji z ohranjenim prehodom v poševni rob bi lahko pripisali bikoničnim skodelam z visoko pozicijo ramena, ki imajo rahlo konkavno ali ravno oblikovan poševni rob ustja – tip »Mali Otavnik« (začasno poimenovanje tipa) (Kruh 2019, 200, sl. 50: 1–3). Značilnost te oblike globokih skodel je odprtina, ki presega največji premer trupa. Praviloma je poševni rob ustja okrašen z motivom v obliki niza horizontalnih linij v tehniki odtisa navite vrvice (primer iz Nove table G284) ali v tehniki odtisa vite sukane dvojne vrvice (Mali Otavnik, Vratnec 1). Bikonična skodela tega tipa se pojavlja že v II. fazi Nove table v plasti PO 184 in je okrašena na robu ustja z motivom niza neprekinjenih horizontalnih linij v tehniki odtisa navite vrvice (Guštin *et al.* 2017, G284; Kruh 2019, 200, sl. 50: 1). Drug primer je poznan z najdišču Mali Otavnik, njegov rahlo konkavno oblikovan poševni rob pa je okrašen z motivom niza horizontalnih linij, izdelanih z odtisom vite sukane dvojne vrvice po vsej višini roba ustja, torej v krasilni tehniki, ki je značilna za čas trajanja pramenaste keramike (Gaspari 2008, t. 2: 4). Tretja skodela, s katero bi lahko primerjali oba odlomka (**G144** in **G156**), je bila odkrita na najdišču Vratnec 1 pri Koprivnici na Hrvaškem. Njen ravno oblikovan poševni rob pokriva motiv niza horizontalnih odtisov vite sukane dvojne vrvice (Markovič 2003, 123, t. 15: 2). Posodo uvršča Markovič v stopnjo A2 klasične licenske kulture – stopnja A-2 na severni Hrvaški. Pojav zgoraj opisanih skled je torej zabeležen že v mlajši stopnji kulture Kisapostag in v času pramenaste keramike.

Na najdišču Loka 1 so evidentirani tudi odlomki lončenine, okrašeni z motivi tkanega pramena (tkan trak, stkan na tkalskih ploščicah – glej tehniko krašenja z odtisi stkanega traku pri opisih tehnike krašenja). Ta tehnika krašenja je prepoznana na 16 odlomkih lončenine (**G48**, **G102**, **G129**, **G93**, **G97**, **G109**, **G115**, **G14**, **G2**, **G18**, **G6**, **G104**, **G128**, **G57**, **G143**, **G23**). Le dva odlomka **G93** in **G129** imata ohranjen direktni rob ustja. Vsi ostali odlomki so deli vratov posod, katerih



obliko ni mogoče določiti. Širina v tehniki odtisa stkanega traku je odvisna od debeline vrvice, ki je bila uporabljena za tkanje, in števila niti, ki so jih uporabili pri tkanju traku (npr. belokranjska »brdca« so imela v zareze napeljanih največ devet niti). Na odlomkih na najdišču Loka 1 se pojavlja najpogosteje tehnika odtisa stkanega traku v širini 5 mm, za katerega je bila uporabljena tanjša debelina vrvice oziroma niti (pet do šest niti). Odtis, ki ga je zapustil tkan trak, daje videz gostega tkanja oziroma gosto tkane tkanine zaradi uporabe niti tanjše debeline (odlomki **G48, G57, G129, G115, G16, G128, G143**). Z uporabo debelejšje vrvice za tkanje traku (uporabljenih do 8 niti) je širina odtisnjene traku široka 9 mm (odlomki **G93, G109**) – odtis, ki ga zapusti tak trak, daje videz redko tkane tkanine z debelejšimi nitmi. Finejše in ožje odtise motiva tkanega traku srečamo predvsem na odlomkih oziroma posodah, izdelanih iz lončarskih mas zelo fine in fine zrnivosti. Na najdišču Loka 1 so bile uporabljene pri izdelavi posod (na katerih je bil evidentiran motiv tkanega traku) zelo fino zrnate (šest različnih LM), fino zrnate (osem različnih LM) in drobno zrnate (dve različni LM) izključno kremenove lončarske mase (sl. 47). Zaradi majhnosti ohranjenih odlomkov so motivi na najdišču Loka 1 le delno določljivi. Ugotovljena je uporaba motivov v obliki horizontalnih trakov in valovnic ter kombinacije obojih (motiv cikcaka ni bil ugotovljen). Motivi so podrobno predstavljeni na sl. 46a–c. Do podobnih ugotovitev je prišel tudi Tiefengraber pri analizi motivov in njihove tehnike izdelave na keramiki XII. horizonta najdišča Wildon – Schlossberg (Tiefengraber 2018, 214, sl. 253, sl. 254 – zgoraj in odlomek desno spodaj). Na najdišču Wildon – Schlossberg se pojavlja motiv tkanega traku na poševnih robovih ustij skodelic, vratovih vrčev in pitosov, včasih tudi na ročajih. Treba pa je izpostaviti problem, ki obstaja pri prepoznavanju tega načina krašenja v objavah (tudi novejših strokovnih). Pomanjšave risb oziroma predmetov na 1/3 velikosti še tako dobro risbo ornamenta izmalici in naredi neprepoznavno. Zato je v večini primerov nemogoče razločevati tehniko odtisa vite sukane dvojne vrvice od tehnike odtisa stkanega traku.

V lončeninskem zbiru Loka 1 se v bronastodobni plasti (SE 22) pojavljajo odlomki, okrašeni v tehniki krašenja z odtisi navite vrvice (Wickelschnur – **G61, G69, G74, G75, G85, G127, G151**), torej tehniki, ki je sicer značilna za mlajo stopnjo kulture Kisapostag oziroma fazo II. najdišča Nova tabla (Guštin *et al.* 2017, 74, 75, sl. 42–43; Črešnar, Teržan 2014, 672). Izdelani so iz fino zrnatih (LM08, LM09, LM12) in ene zelo fino zrnate (LM03\*) kremenove lončarske mase s posameznimi zrni kremena fine zrnivosti. Žgani so redukcijsko (koda 2 – **G74**), oksidacijsko z redukcijsko atmosfero v končni fazi (koda 4 – **G61, G69, G75, G151**), redukcijsko

z oksidacijsko atmosfero v končni fazi (koda 5 – **G127**) in nepopolno oksidacijsko (koda 7 – **G85**). Pri tem je treba izpostaviti dejstvo, da je bila uporabljena lončarska masa z oznako LM08 na najdišču Loka 1 pri izdelavi 15 različnih posod (glej sl. 47, 49). Od tega je na 4 odlomkih posod izdelan motiv v tehniki odtisa navite vrvice (**G61, G69, G75, G127**), na dveh v tehniki odtisa vite sukane dvojne vrvice (**G76, G44**) in na šestih v tehniki odtisa stkanega traku (**G16, G23, G93, G97, G115, G128**), na eni posodi pa kombinacija tehnike glavničenja in odtisa vite sukane dvojne vrvice (**G47**). Posoda **G42** je okrašena v tehniki apliciranja, pri posodi **G124** je uporabljena tehnika glavničenja. Z makroskopsko analizo je tako dokazana sočasna uporaba vseh treh tehnik v času pojavljanja pramenaste keramike. Morda lahko v tem vidimo dokaz delnega sovpadanja mlajše stopnje kulture Kisapostag in horizonta pramenaste keramike, na katerega sta opozorila tudi Črešnar in Teržanova (Črešnar, Teržan 2014, 674).

V stratigrafski enoti SE 22 je neokrašenih 41 odlomkov s t. i. pramenasto fakturo. Tipološko opredeljiv je le en odlomek.

**G120** – odlomek ustja z ostenjem, izdelan iz fino zrnate kremenove lončarske mase (LM12), je oblikovno najbližje obliki lonca G229 z Nove table (Guštin *et al.* 2017, G229 iz PZ24). Gre za obliko lonca, ki je tipološko zelo blizu tipu L1 Nove table, le da ima bolj izrazit, s kaneluro poudarjen prehod vratu v visoko postavljena ramena. Vrat hiperboloidne oblike je močno usločen navzven, tako da odprtina lonca rahlo presega največji premer trupa. Oblika lonca je značilna za II. in III. fazo Nove table (Guštin 2017, sl. 42).

**G146** – odlomek ustja z ostenjem (vrat) in dno z ostenjem posode. Na prehodu vratu v trup je okrašen z razčlenjenim rebrom (koda motiva R03). Izdelan je iz zelo fino zrnate kremenove lončarske mase (LM19\*) s posameznimi kremenovimi zrni drobne in fine zrnivosti. Vprašljiva je orientiranost (nagnjenost).

**G117** – odlomek ostenja posode, izdelan iz fino zrnate kremenove lončarske mase (LM24\*) s posameznimi zrni kremena drobne zrnivosti. Na prehodu ramena v trebuh je okrašen z nerazčlenjenim rebrom (koda motiva R01). Rekonstrukcija je nezanesljiva.

Oba odlomka, tako odlomek **G146** kot **G117**, bi morda lahko pripisali loncema.

## Kovinske najdbe in kamniti artefakti

Odlomek ročaja jezičastoročajnega srpa z rebri **G54** (PN 2867, d. 3,4 cm, š. 7,3 cm) je bil najden v sek. G v kvadrantu 527/4, v stratigrafski enoti SE 22, in sicer ob zunanji steni objekta 16 (skupina objektov VII – blizu jame SE 1119). Na podlagi radiokarbonske datacije vzorca oglja (vz. 1345, sek. F, kv. 533/1), vzetega le dobre 4 m stran od najdbe odlomka ročaja srpa **G54**, je bila določena starost vzorca oglja v intervalu od 1872 do 1690 BC (68,2% vrednost) oziroma 1884 do 1643 BC (95,4% verjetnost – LTL 17653 A, sl. 68). Odlomek ročaja srpa je bil najden približno 19 cm od vkopa SE 1119. Izdelana je bila tudi arheometrična analiza. Zahvala zanjo gre Rafku Urankarju.

Bakrove zlitine z majhno količino kositra (okoli 4 % – torej je uporabljena namenska zlitina bakra z majhno količino dodanega kositra) so po mnenju Neve Trampuž Orel najbolj primerne za izdelavo srpov. Srp, ki je izdelan iz takšne zlitine, je lahko prestajal večkratno izmenično brušenje in kovanje, potrebno za ostro rezilo, ne da bi se zlomil. Trampuževa je predmete, izdelane iz takšnih zlitin, povezala z izdelki karpatskega obrtniškega kroga (Trampuž Orel 1999, 427, 428).

Podatke za tip srpa in različico mi je posredoval P. Pavlin, za kar se mu na tem mestu zahvaljujem. Pavlin uvršča v doktorski disertaciji odlomek ročaja jezičasto ročajnega srpa z najdišča Loka 1 pri Beli Cerkvi v tip K2.4.A.0, in sicer v različico K2.4.A.0.1a,b,e. Ker srp z najdišča Loka 1 nima ohranjene rezila, je njegova uvrstitev v to različico pogojna (Pavlin 2012). Srpi tega tipa imajo na ročaju štiri rebra. Zunanje ročajno rebro kolenčasto preide v hrbtno rebro. Kot, ki ga oklepa zunanje in začetek hrbtnega rebra, je večji od 125°. Notranje ročajno rebro poteka naravnost proti hrbtnemu rebro. Rezilo je gladko. Pri različici K2.4.A.0.1a,b,e potekata vmesni ročajni rebri naravnost proti hrbtnemu rebro. Hrbtno rebro in ročajna rebra so gladka ali okrašena z zarezi. Mesto ulivanja je na izrastku ali hrbtu srpa. Osnova ročaja je ravna, vbočena ali pa ima cikcakast izrez. Do sedaj je bilo najdenih 7 srpov te različice. Najdišča, na katerih se pojavlja različica K2.4.A.0.1a,b,e, so: Luftenberg, Avstrija, depo/v naselju, Bd D (Adler 1988, 280, Abb. 235); St. Nikola, Avstrija, posamezna najdba/vodna (Primas 1986, 90. t. 28: 503); St. Nikola, Avstrija, posamezna najdba/vodna (Primas 1986, 87, t. 26, 471); Sopron, Madžarska, depo, horizont Kurd (Mozsolics 1985, 187, t. 135: 4); Gyoma, Madžarska, depo, Horizont Kurd (MRT 8, t. 27: 22); Žabokrk (Zabokruki), Ukrajina,

Tlumac'kyj rajon, depo, HaA1 (Žurowski 1949, 175, t. 20: 2). Od tega so bili štiri najdeni v depojih, trije pa kot posamične najdbe. Srp z najdišča Loka 1 pri Beli Cerkvi, ki je bil najden v naselbinski plasti SE 22, datirani v časovno razdobje zgodnje bronaste dobe in prehodnega obdobja v srednjo bronasto dobo (faza Bd A2/Bd B1), bi bil do sedaj najstarejši.

Med bronastimi najdbami moramo omeniti še drobec bronina **G148**, najden v kvadrantu H/620/4 ob zunanjem (severozahodnem) vogalu objekta 11/1 (XI), in odlomek ukrivljene bronaste žičke **G32** (mogoče pripada spiralnemu obesku?), najden v kvadrantu F/470/2 ob zunanjem (severozahodnem) vogalu objekta 8/1 (VI).

Večina kamnitih nadb je bila odkrita v objektih ali njihovi bližini. V notranjosti objekta 8 (skupina objektov VI), v bližini dimne konstrukcije (ob stojki SE 1456, G/542/3), je bilo najdeno praskalo **G73** in delno poškodovana trapezoidna sekira **G71** (ob stojki SE 1458, G/542/1). V notranjosti objekta 10 (skupina objektov VI) ob zahodni strani odlagalne površine (kv. G/538/3) je bil odkrit brus **G66**, zunaj objekta 10, ob severni steni, pa še odbitek **G78**. Odbitek iz kremena **G140** (kv. H/618/2) in klina iz roženca **G150** (kv. H/613/3) so se nahajali med najdbami, ki so bile skoncentrirane zahodno od objekta 12 (skupine objektov XI) na površini gruščnatega nasipa SE 1185. Vse najdbe so pripisane bronastodobni plasti SE 22.

PN	%Cu	%Sn	%Pb	%As	%Ni	%Sb	%Co	%Bi	%Ag	%Fe	%Mn	%Zn
PN 2867	94,8	4,12	0,23	0,48	0,4	0,32	0,04	<d.l.	0,12	0,16	<d.l.	0,03

50 Arheometrična analiza.

## 4.3 Rimskodobne ostaline

Odlomki rimskodobnih najdb so raztreseni po osrednjem delu najdišča, na območju severnega dela sektorjev F in G (sl. 51). Razpršena distribucija rimskodobnih najdb (16 odlomkov lončenine, šest kosov gradbenega materiala in izdelek iz kamna) po celotni površini ohranjene v plasti, kaže, da bi bilo bolj smiselno rimsko poselitev iskati zunaj raziskanega dela najdišča, po vsej verjetnosti na področju ali v bližini Ruhne vasi ali vasi Stranje (glej poglavje Arheološki oris prostora, tu str. 12). Na raziskanem delu najdišča so se najverjetneje ohranile le najbolj oddaljene sledi, ki jih morda lahko povežemo z različnimi gospodarskimi dejavnostmi bližnjega zaselka oziroma objekta. Globoko oranje je v času poznovisokosrednjeveško-, zgodnje- in visokosrednjeveškem obdobju zgornji del SE 8 močno prizadelo.

### Stratigrafska enota SE 8

Večina najdb, ki izvirajo iz stratigrafske enote SE 8, je na podlagi oblikovnih značilnosti (izdelkov) in specifičnosti lončarske mase uvrščena v rimsko obdobje – skupno 15 odlomkov lončenine in šest odlomkov keramičnega gradbenega materiala. V SE 8 sta bila odkrita dva keramična odlomka (odlomek ostenja **G163** in odlomek tkalske uteži **G160**), ki ju za razliko od preostalega gradiva lahko postavimo v bronasto obdobje. V plasti SE 8 so se nahajali še trije kamniti artefakti – klinica (**G164**), retuširan odbitek (**G167**) in še en odbitek (nedoločljiv).

Med odkritim gradivom stratigrafske enote SE 8 so bili za obdelavo odbrani vsi značilni odlomki, tj. odlomki robov ustij, dna, ročajev in odlomki z okrasom. Med gradivom ni bilo ohranjene niti ene cele posode. Pri rekonstrukciji dela oziroma odseka posod lahko zaradi majhnosti ohranjenih odlomkov pride do napak. Vendar pa je s pomočjo sorodno oblikovanih posod, posameznih odsekov posod (zlasti robov ustij z ostenjem) ali ornamentalnih motivov ter ob upoštevanju fakturnih tipov odločitev pripisati odlomek določnemu oblikovnemu tipu pri rimskodobni keramiki (zaradi standardnih oblik) lažja.

Odlomki, opredeljeni kot rimskodobni, so večinoma zelo slabo ohranjeni, zlasti površina. Ta je »zlizana«, mazasta, prašnata, premaz je ohranjen le v sledovih, kar je posledica agresivne dolenske zemlje in močnega nihanja talne vode zaradi pogostih poplav bližnje Krke. Slabše je ohranjena predvsem groba hišna lončenina, ki je v večini primerov ohranjena le v manjših odlomkih. Zaradi fragmentarne ohranjenosti lončenine je bilo pogosto težko natančno opredeliti obliko posode in jo tudi natančneje datirati. Zato so analogije, če se je

le dalo, poiskane med objavljenim gradivom bližnjih najdišč Dolenske in tudi Emone, Petovione itd.

### Kuhinjsko posodje (lonci, pokrovi)

Najdenih je bilo več odlomkov ostenja (**G169**, **G170**, **G171**) in oblo ali oglato zaključen rob ustja (**G161**) grobe domače hišne lončenine, ki jih lahko pripišemo loncem enostavnih sodčastih ali bikoničnih oblik, okrašenih (v našem primeru) z glavničastim okrasom in izdelanih iz zelo fino- (LM66\*, LM69\*), drobno- (LM72\*) do fino-zrnate (LM71\*) kremenove (**G169**, **G170**, **G171** in **G161**) in drobno- (LM74\*) ali fino-zrnate (LM73\*) karbonatne lončarske mase (PN1657, PN2061 – velikost manj kot 2,0 cm, zato niso objavljeni). Sodčasta oblika lonca z navzven izvihanim ustjem dokaj grobe fature, izdelana prostoročno z dodelavo na vretenu, je poznana v Globodolu (npr. Globodol, parc. Bobnar, Petru 1969c, 95, t. 4: 2–7) in Pristavi pri Trebnjem (Knez 1969, t. 16: 2, 4 – grob 17, t. 17: 1 – grob 18). Bikonični trebušasti lonci z visoko pozicijo ramena, izdelani iz slabo prečiščene lončarske mase, so poznani iz Neviodunuma (Petru S., P. Petru 1978, t. 50: 1, t. 45: 3, 5). Na površini loncev obeh zgoraj opisanih oblik se pojavlja okras v obliki navpičnih, vodoravnih, poševnih ali poševnokrižnih glavničastih potez ali pa zveza vodoravnih glavničastih pasov s pokončnimi ali poševnimi pasovi (v tem primeru gre po vsej verjetnosti lahko tudi za metličenje). Lonce teh oblik in okrasa srečujemo pogosto že na latenskodobnih najdiščih (Horvat 1990, 125) in kot domorodno tradicijo na rimskodobni keramiki grobe fature prvega in drugega stoletja v južni Panoniji in južnem Noriku (Horvat 1990, 125; Plesničar Gec 1977, 37–42; Mikl Curk 1987, 17; Vičič 1993, 165 – glej grob t. 22: 12). Na dolenskih najdiščih jih glede na grobne prdatke v zgoraj omenjenih grobovih srečamo v drugi polovici 1. stoletja (iz Globodola) in konec 2. in začetku 3. stoletja (iz Pristave pri Trebnjem).

Odlomek roba ustja z zaobljeno oblikovanim zaključkom roba **G166**, izdelan na vretenu na nožni pogon iz zelo fino-zrnate lončarske mase (LM68\*) s posameznimi zrnji kremenca fine zrnivosti in je žgan nepopolno oksidacijsko, bi po vsej verjetnosti lahko prisodili eni od oblik lonca. Glede na lončarsko maso (in glede na oblikovanost roba ustja) bi lahko odlomek roba ustja z ostenjem mogoče pripisali tipu finega lonca s kroglasto oblikovanim, po navadi neokrašenim trupom in močno izvihanim ustjem na kratkem vrtu. Po vsej verjetnosti gre za različico lonca L6.1 po Krajšku (Krajšek 2015, 123, t. 11: 58). Za to obliko lonca je Isteničeva uporabila termin »fini lonci« pri obdelavi ptujske keramike (Istenič 1999, 130), medtem ko za isti tip uporablja Plesničarjeva termin »vaza« (Plesničar Gec 1977, 43). Različica lonca L6.1 se pojavlja že v prvi polovici 1. stoletja.

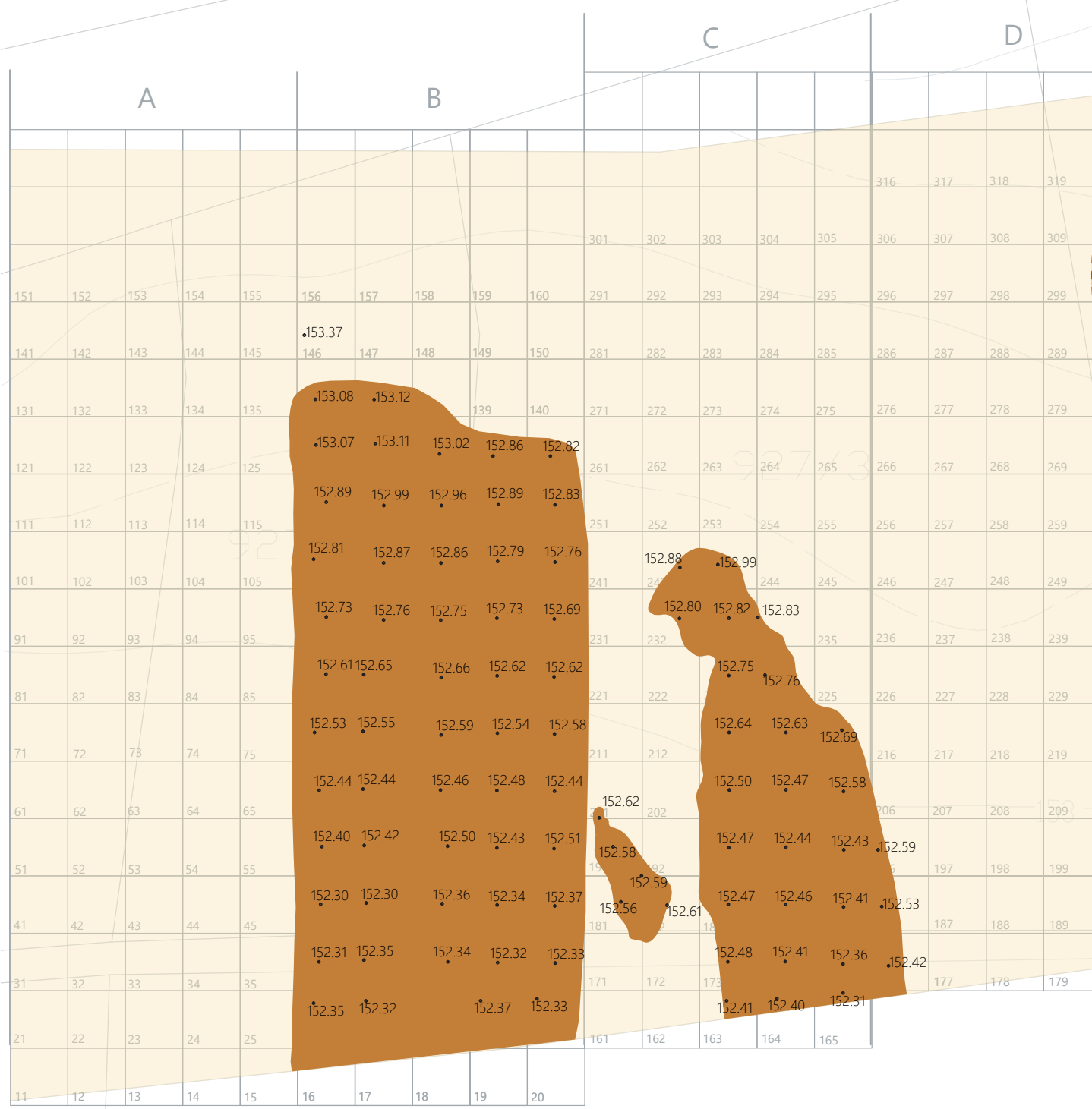
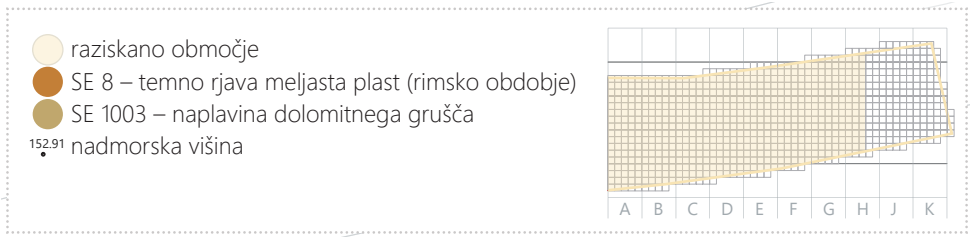

51 Plast SE 8 – rimsko obdobje. Merilo 1 : 400.



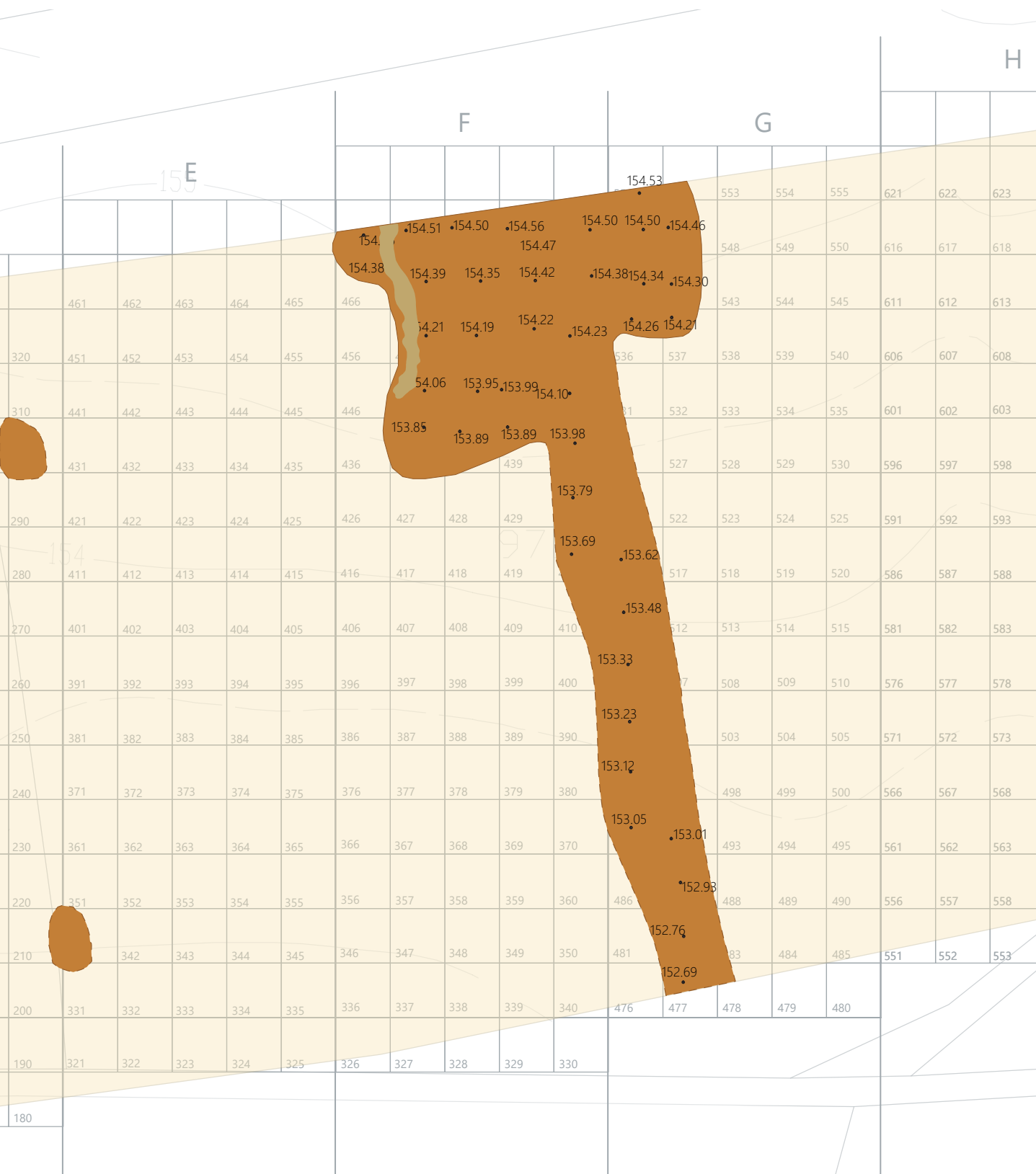

## Posoda za shranjevanje

Med odlomki ročajev je dokumentiran tudi odlomek trikrat profiliranega trakastega ročaja (**G165**), ki bi ga mogoče lahko pripisali dvoročajnemu vrču s široko oblikovanim vratom, različno profiliranim robom ustja, kroglasto (redkeje ovalno) oblikovanim trupom in prstanastim dnom. Zaradi širine vrata, velikosti (lahko so visoki tudi več kot 35 cm) in prostornine (ta naj bi znašala več kot 9,6 l) so uvrščeni med posode za shranjevanje in ne za namizno rabo (Novšak *et al.* 2012, 26). Ta oblika vrčev je poznana v številnih rimskodobnih najdiščih Slovenije, vendar je manj pogosta od enoročajnih vrčev z ozkim vratom. Odlomek ročaja je izdelan iz zelo fino zrnate kremenove lončarske mase (LM68\*), s posameznimi kremenovimi zrnji fine zrnivosti, žgan je nepopolno oksidacijsko. Odlomki oblike dvoročajnega vrča s trikrat profiliranima ročajema (ohranjen le rob ustja z ostenjem in oba ročaja) so bili najdeni tudi v Ruhni vasi leta 1959 (med pridatki treh uničenih grobov), v neposredni bližini najdišča Loka 1. Odlomki vrča so izdelani iz enake lončarske mase kot odlomek ročaja z najdišča Loka 1. Odlomki vrča so na podlagi tipološke analize še drugih keramičnih predmetov uvrščeni v čas od konca 1. stoletja do konca 2. stoletja (Knez 1969, 113, t. 3: 6). Iz bližnjih najdišč na Dolenjskem je poznan vrč tega tipa še v treh grobovih iz Dobove in v enem grobu v Petrušnji vasi. Grob A 23 v Dobovi je na podlagi grobnih pridatkov (predvsem obeh steklenih posod) datiran med letoma 60 do 85 n. št. (Petru 1969, Dobova – grob A 23, grob A 26, grob A 37; Petrušnja vas – Vencljev grob). Podobna vrča s širokim vratom, toda kroglasto oblikovanim trupom, sta bila odkrita v Emoni, v grobu 566 (grob je datiran v prva leta Tiberijevega vladanja) in grobu 917, skupaj z novcem Domicijana (Plesničar Gec 1977, 33, t. 3: 31; Plesničar Gec 1972, grob 566, t. 130: 10, grob 917 – t. 185: 11). Vrči s kroglasto obliko trupa spominjajo na poznolatenske vrče iz druge polovice 1. stoletja pr. n. št. Visoki so okrog 25 cm, s premerom roba ustja 7,3 cm, dna 6,0 cm, največjega oboda pa do 21,2 cm.

## Odlomki namiznega posodja – posnetki sigillate

Če pregledamo maloštevilne odlomke posnetkov sigilatnih posod z najdišča Loka 1, lahko ugotovimo, da sodi večina k tako imenovani neornamentirani (razen odlomek skodele Drag. 36).

## Skodele in sklede

Skodele in sklede so ena pogostejših oblik namiznega posodja v rimskem času. Najdemo jih tudi med gradivom najdišča Loka 1. Verjetno so vsi primerki, ki se navezujejo na sigilatne oblike, izdelek lokalnih delavnic. Izdelane so iz zelo fino zrnatih kremenovih lončarskih mas, oksidacijsko žgane,

manj redukcijsko, z barvnim premazom ali brez njega. Premaz je na najdišču Loka 1 ohranjen le v sledovih. Analogije zanje najdemo zlahka tudi na vsakem podeželskem zaselku rimskodobnega časa.

Med odlomki keramike, izkopanimi v plasti SE 8, je tudi odlomek ostenja s skoraj horizontalno navzven izvihanim robom ustja **G173**, ki se oblikovno ujema z obliko zgornjega dela skodelice tipa Consp. 27.1.1 (oziroma Ritt. 9). Odlomek **G173** je izdelan na lončarskem vretenu iz zelo fino zrnate kremenove lončarske mase (LM69\*), s posameznimi kremenovimi zrnji fine zrnivosti. Posebnost lončarske mase je visoka vsebnost železovih oksidov. Barva površine je rdečkasta. Morda gre za posnetek skodelice valjastokonične oblike ravnih sten z močnim zalomom iz zgornjega v spodnji del posode in prstanastim dnom. Sprva je bil zgornji valjasti del stene bolj pokončen (skoraj vertikalni), šele pozneje pa je postal rahlo poševen – podobno kot pri naši skodelici. Oblika Cosp. 27.1.1 (Ritt. 9) je postavljena časovno v tiberijsko-neronski čas (Cosp. 1990, 100). Mikl Curk je pri dataciji oblik terre sigillate iz emonskih grobišč valjastostožčasto obliko skodelice označila kot tip Ha 15 (gre za obliko Ritt. 9 oziroma Consp. 27.1.1) in jo časovno postavila v trideseta leta 1. stoletja (Mikl Curk 1979, 343 in tam navedeni grobovi s skodelico tega tipa). V Tiberijev čas so postavljene vse tri posode v grobu A21 iz Dobove. Ena izmed njih je tudi skodelica valjaste oblike Consp. 27.1.1 (oziroma Ritt. 9) s pečatom in planta pedis (GELI) iz Gellijeve delavnice v Arezzu, ki je bila med vodilnimi delavnicami v Padski nižini v Tiberijevem času (Mikl Curk 1969, 183).

Trije odlomki roba ustja z ostenjem (**G172**) skodele oblike Consp. 43.1 oziroma Drag. 35 (Consp. 128, Form 43/ Drag. 35) so izdelani iz zelo fino zrnate lončarske mase (LM63) z vsebnostjo redke sljude (posnetek poznopadanske sigillate?). Posoda je bila žgana oksidacijsko. Sledovi rdečega (nebleščечеgega) premaza (10R 5/8) so ohranjeni na površini roba ustja. Okras na robu ustja (motiv lilije) je izdelan v barbotinski tehniki. V poznopadanski sigillati se pojavijo v neronskem obdobju (54–68 n. št.) nove oblike krožnikov in skodelic, za katere je značilen barbotinski okras (t. i. oblikovna skupina B po definiciji Zabehlicky-Scheffener; Žerjal 2005, 269, 274). Proizvodnja izdelkov skupine B je dosegla višek v flavijskem času, trajala pa je do sredine 2. stoletja n. št. (Žerjal 2005, 269). Primerjave, ki so predstavljene v nadaljevanju, se nanašajo na obliko Consp. 43 (Drag. 35 – z motivom lilije in grozda z vejico): Miklavški hrib Celje (Vičič 1997, t. 2: 10); Školarice (Žerjal 2005, t. 3: 10, 11); Emona (Plesničar Gec 1972, grobovi 184, 610, 896, 807; Petru S. 1972, grob 906, 914); Šempeter (Kolšek 1977, grob 51); Poetovia (Istenič 2000, grob 607).

## Vrči

Med odlomki, ki nam dopuščajo, da jih uvrščamo med vrče, so najpogosteje ohranjeni enostavno (zaobljeni ali rahlo odebeljeni, včasih tudi profilirani) oblikovani robovi ustij, z ohranjenimi izlivki ali brez njih, na bolj ali manj visokih ozkih (cilindrično) ali širokih lijakastih vratovih, pogosto z deli trakastih ročajev, neredko tudi odlomki ravnih ali vbočenih dnov.

Drugi odlomek enkrat profiliranega trakastega ročaja **G162** pripada po vsej verjetnosti vrču z ozko obliko vratu.

Mogoče bi lahko pripisali vrčem tudi odlomek navzven izvihane, skoraj horizontalno oblikovanega roba ustja z ostenjem, z ozko kaneluro na oglato oblikovanem zaključku roba (**G168**) svetlordeče barve. Izdelan je na lončarskem vretenu iz zelo fino zrnate kremenove lončarske mase (LM70\*), s posameznimi kremenovimi zrni fine zrnivosti in povišano vsebnostjo sljude. Žgan je oksidacijsko. Premer roba ustja znaša 9,6 cm. Glede na podobno oblikovanost in podobno dimenzijo premera roba ustja najdemo podobnosti v oblikovanosti roba ustja med enoročajnimi vrči. Podobna oblika roba ustja je sicer poznana tudi na loncih, vendar je premer roba občutno večji. Največjo podobnost v oblikovanosti roba je opazna pri enoročajnem vrču iz Velenika v gomili 1, v kateri se med spremnim gradivom pojavlja tudi krožnik Drag. 36 z barbotinskim okrasom (lilija in grozd z vitico), vrčasta steklenica Isings 50 (Pahič 1978, 129, t. 18: 3 – enoročajni vrč, t. 18: 1 – krožnik, t. 18: 10 – vrčasta steklenica) – predmeti, ki so datirani v drugo polovico 1. do prve polovice 2. stoletja.

V stratigrafski enoti SE 8 so bili dokumentirani trije artefakti, med njimi retuširan odbitek (**G167**) in klinica (**G164**) ter bronastodobni odlomek ostenja posode (**G163**), za katere velja, da so iz nižje ležeče plasti SE 22 zašli v višjo ležečo plast SE 8.

Odlomek trakastega ročaja (**G162**), ki je dokumentiran v stratigrafski enoti SE 8, po vsej verjetnosti pripada vrču. Izdelan je iz zelo fino zrnate kremenove lončarske mase z vsebnostjo železovih oksidov (LM68\* – **G162**) in žgan nepopolno oksidacijsko.

## 4.4 Novoveški in moderni posegi v prostor

Ostaline, ki so se ohranile v stratigrafskih enotah SE 2 (preostanek recentne ornice z najdbami poznonovoveškega, modernega časa in sodobnosti) in SE 3 (nekdanja ornica z najdbami pozno visokosrednjeveško- in visokonovoveškega obdobja) ter jarek za telekomunikacijski kabel SE 1011 (najmlajša ohranjena struktura na najdišču iz časa nove Jugoslavije) (sl. 52, 1. in 2. del).

Zaradi fragmentarne ohranjenosti lončenine iz zgoraj omenjenih stratigrafskih enot je tipološka opredelitev (v našem primeru poznosrednjeveške in novoveške lončenine in lončenine modernega časa) zaenkrat najučinkovitejša metoda za časovno opredeljevanje. Pri časovni umestitvi poznosrednjeveško in novoveških odlomkov je uporabljena tipološka opredelitev robov ustij po sistemu, ki ga je izdelal Štular za najdišče Mali grad v Kamniku (Štular 2007, 376–379) in najdišče Šentvid pri Stični, kjer je tipologijo razširil s tremi dodatnimi tipi in dvanajstimi podtipi poznosrednjeveških in zgodnjenovoveških robov ustij (Porenta *et al.* 2015, 345–348, sl. 10) in s tem vzpostavil temelje za tipologijo in kronologijo grobe hišne lončenine in namiznega posodja s konca 15., 16. in začetka 17. stoletja (Porenta *et al.* 2015, sl. 10b – tipološka razpredelnica oblikovnih tipov).

Stanje raziskav v Sloveniji zaradi pomanjkanja najdišč s primerno stratigrafsko sekvenco še vedno ne omogoča natančnejše časovne opredelitve visokonovoveškega in poznonovoveškega keramičnega gradiva, zato je njegova časovna opredelitev še vedno težavna in omejena na maloštevilne oziroma posamične objave arheološkega gradiva tega časovnega obdobja na eni strani in na navezavo etnoloških objav na drugi strani.

Za razvrstitev loncev v velikostne skupine (nobeden ni bil ohranjen v tolikšni meri, da bi lahko rekonstruirali celotno obliko) je uporabljen sistem, ki ga je na gradivu Blejske Pristave vzpostavil Pleterski (Pleterski 2010, 33–36). Velikostne skupine so izdelane s pomočjo velikosti notranjih premerov vratov loncev.

Makroskopska analiza lončenine stratigrafskih enot SE 3 in SE 2 (na odlomkih) je bila izdelana po kriterijih, predstavljenih v knjigi Keramika (Horvat 1999, 107–143). Vsi tehnološki podatki, ki bodo predstavljeni v nadaljevanju, so predstavljeni na **oddatku 2**. Za maloštevilne kovinske predmete so poiskane ustrezne primerjave.

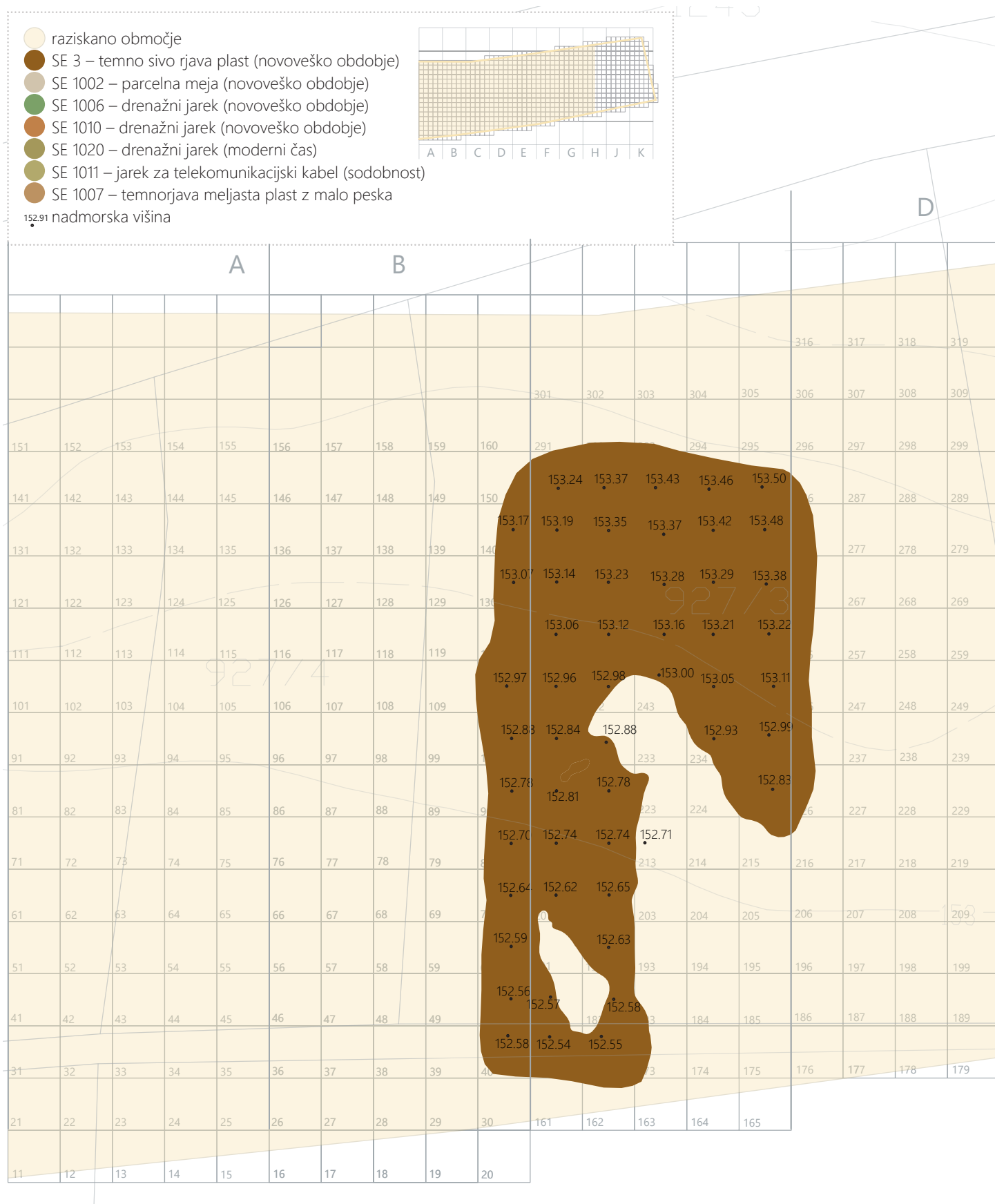

52 Plast SE 3 – novoveško obdobje, moderni čas in sodobnost. Merilo 1 : 400.





## Stratigrafska enota SE 3

Drobne najdbe, odkrite v stratigrafski enoti SE 3, sodijo v visokosrednjeveško in zgodnje- ter visokonovoveško obdobje. Gre za starejši del bivše ornice SE 3 z najdbami lončene (39 odlomkov), tremi odlomki bronca, tremi železnimi žebli (eden s stožčasto glavico, dva s kovano ovalno glavico), dva novca (eden nečitljiv, drugi z letnico 1706?), dva retuširana odbitka, ena svinčena krogla in en bronast gumb z zanko. Plast je ohranjena na področju sektorjev B, C, D, E, F, G, H.

### Lončenina

Lončenino starejšega dela stratigrafske enote SE 3 (G175–G221) predstavljajo večinoma odlomki robov ustij loncev in skled, ki so značilni za časovni razpon od konca 15. do konca 18. in začetka 19. stoletja. Odlomki rimskega časa (G210, G214, G204, G211) v plasti bivše ornice (SE 3) so posledica preglobokega oranja v polpreteklem času, ki je poseglo v nižje ležečo rimsko plast SE 8.

V stratigrafski enoti SE 3 je bilo dokumentiranih 15 tipološko določljivih robov ustij loncev, ki so glede na obliko in okras uvrščeni v različne skupine (od 1–12 po Štularju) oz. tipe z variantami (od A–H po Štularju) (Štular 2007, 245–404; Porenta *et al.* 2012, pril. 7; Porenta *et al.* 2015, sl. 10b).

Odlomek roba ustja z ostenjem lonca G211 je eden redkih, ki dopušča sklepanje o obliki. Po vsej verjetnosti gre za obliko višjega trebušastega lonca, katerega kroglasto oblikovano rame je nažlebljeno. Direktni roba ustja (oziroma ustje) z zelo plitvo kaneluro na poševno, navzven prirezanem robu je malce razširjen, z neizrazitim ležiščem za pokrov (na notranji površini roba), prehod v steno oziroma vrat v obliki četrtkrožnega elementa pa je orientiran na zunanjo stran. Po oblikovanosti bi ga lahko uvrstili v prvo skupino enostavno zaobljeno oblikovanega roba ustja – tip 1H (Štular 2007, 387, tip 1H). Izdelan je na vretenu na ročni pogon (opazne so zagladitve z lončarskim orodjem na notranji površini) iz finoizrnate kremeno/karbonatne lončarske mase (LM91\*) s posameznimi zrnji kremenca drobne zrnivosti in kalcijevega karbonata drobne in fine zrnivosti. Žgan je oksidacijsko in okrašen (na ramenu) z nizom horizontalnih žlebljenih linij. Glede na notranji premer vratu (18,0 cm) je uvrščen v skupino velikih loncev (prostornina do približno 7 l). Po Predovnikovi se ta tip lonca (na podlagi primerjav z lonci iz Švice in Avstrije) pojavi konec 13. oziroma začetku 14. stoletja. Oblika se je obdržala še naslednja desetletja, spreminjalo se je le razmerje med višino posode in premerom roba ustja v prid višine. Premer dna je dosegal le 2/5 premera roba ustja (Predovnik 2003, 59. kat. št. 58, 166, 167, 172, 174). Primerljiv

je z loncem z Malega gradu v Kamniku (Štular 2007, 387, sl. 12, 13 – datacija od 9. do 14. stoletja), Trdnjavo Kostanjevica (Predovnik 2003, 59, kat. št. 34, 104) in primerjave s Švico in Avstrijo (datacija konec 13. oziroma začetek 14. stoletja).

Odlomki roba ustja z ostenji loncev G180, G185 so primerljivi z različnima 10B-2 (G180) in 10B-1 (G185), ki sta varianti širokega »karnisnega« (skupina 10) konkavno preoblikovanega roba ustja, s postopnim prehodom v vrat, brez (tip 10B-1, G185) oziroma z neizrazitim ležiščem (tip 10B-2, G180) za pokrov, z izrazito izvihanim spodnjim (t. i. »brada«) in zaobljeno preoblikovanim zgornjim zaključkom roba ustja. Značilna elementa sta konkavna preoblikovanost zunanjega roba in »brada«. Oba odlomka lonca sta izdelana na hitrem lončarskem vretenu, iz zelo finoizrnate kremeno/karbonatne lončarske mase (LM90\*), žgana sta bila nepopolno oksidacijsko (G180) oziroma oksidacijsko (G185). Uvrščena sta med srednje velike (G180) oziroma majhne lončke (G185). Primerjave za tip 10B-1 najdemo na najdiščih Trdnjava Kostanjevica (Predovnik 2003, kat. št. 268) in Polhograjska graščina (Železnikar 2002, t. 6: 6; 9: 7), kjer so bili odlomki datirani v plasteh 15. in začetka 16. stoletja. Na najdišču Šentvid pri Stični so evidentirani odlomki roba ustja loncev tipa 10B-1 v 14 stratigrafskih enotah (Porenta *et al.* 2015, graf 4 – datacija od sredine 15. do začetka 16. stoletja). Na istih najdiščih so bile potrjene tudi primerjave za tip 10B-2, in sicer v Trdnjavi Kostanjevica (Predovnik 2003, kat. št. 80, 81), Polhograjski graščini (Železnikar 2002, t. 5: 20) in Šentvidu pri Stični v 21 stratigrafskih enotah (Porenta *et al.* 2015, graf 4). Te primerjave kažejo na nekoliko zgodnejši pojav tipa 10B-2, in sicer že sredi 14. in do konca 15. stoletja.

Rob ustja lonca G201 bi lahko pripisali varianti širokega karnisnega (skupina 10) konkavno preoblikovanega roba ustja tipa 10B-2 (Porenta *et al.* 2015, sl. 10b) z ležiščem za pokrov na notranji površini roba. Od roba ustja lonca G180 (glej zgoraj) istega tipa se razlikuje po izredno močni izvihanosti roba ustja, ki pogosto močno presega največji obod lonca. Prehod roba ustja v vrat je postopen. Prav oblika roba ustja lonca G201 dopušča sklepanje, da pripada ta oblika roba ustja značilni visoki, v spodnjem delu (trebuhu) sloki obliki lonca, z visoko pozicijo največjega oboda (v zadnji tretjini višine posode) in zelo ozko stojno površino, ki predstavlja približno 1/3 premera roba ustja. Dno je ravno. Zaradi majhne stojne površine dajejo lonci videz nestabilnosti. Po mnenju Štularja je manjšanje stojne površine pri slovenskih različicah tega tipa loncev manj izrazito (Štular 2009b, 129 in opomba z literaturo). Na prehodu vratu v rame se nahaja ozek žleb (pogosto so žlebovi tudi na ramenu ali največjem obodu). Makroskopska analiza lončarske mase je pokazala, da je lonec izdelan na hitrem lončarskem vretenu

iz finoznate kremenove lončarske mase (LM84). Žgan je redukcijsko, v končni fazi v oksidacijski atmosferi. Glede na premer notranjega vratu lonca (8,8 cm) je uvrščen med majhne lončke. Gre za majhne vitke sloke lončke, značilne za konec 15. in 16. stoletja. Po mnenju Štularja lahko sledimo prehodu trebušatih loncev v sloko obliko prav v visokem in poznem srednjem veku (Štular 2009b, 129, sl. 6: 4). Rob ustja podobne oblike je poznan tudi na najdišču Brežice, izkopavanja 1976 (Nabergoj 1976, seminarska naloga, kat. št. 50) in je datiran v zgodnje 16. in 17., mogoče še 18. stoletje. Na avstrijskem najdišču Spalenberg (Keller 1999, 62, 63, lonec tipa 8 in tipa 9, Taf. 89: 1, 2; Taf. 90: 1, 2, sl. 44 – tip 8 in 9) so lončki tega tipa s tako oblikovanim robom ustja, postavljeni na konec 15. in začetek 16. stoletja.

Po deležih zastopanosti posameznega tipa glede na oblikovanost roba ustja predstavlja oblika »večkrat profiliranega« roba ustja s sedmimi primerki (tip 11 enajste skupine po Štularju), najpogostejšo obliko roba ustja stratigrafske enote SE 3. Zastopane so tri različice: 11D-1 (G178), 11C-2 (G184) in 11B-2 (G199, G179, G177, G176, G198), ki se razlikujejo po oblikovanosti spodnjega in zgornjega dela roba ustja in prisotnosti oziroma odsotnosti ležišča za pokrov. Zunanji rob različice 11D-1 (G178) je dvakrat konkavno profiliran, z ležiščem za pokrov na notranji površini roba in zaobljeno preoblikovanim zgornjim zaključkom roba ustja. Prehod roba ustja v steno (oziroma vrat) je v obliki četrtkrožnega elementa. Orientiran je na zunanjo stran. Lonec je izdelan na hitrem lončarskem vretenu, iz zelo finoznate kremenove lončarske mase (LM75), žgan oksidacijsko in je uvrščen med srednje velike lonce (notranji premer vratu 13,8 cm). Različica 11D-1 je s tremi primerki udeležena v Šentvidu pri Stični v fazi 2c, ki je datirana v 2. polovico 16. stoletja (Porenta *et al.* 2015, 347, t. 6: 75–77; Porenta *et al.* 2012, pril. 7 – tip 11 D-1, datiran 1300–1600). V Cerkvi sv. Daniela v Celju je lonec z robom ustja tipa 11D-1 datiran v 17 ali 18. stoletje (Brišnik 2001, kat. št. 234). Na avstrijskem najdišču Melk (Krenn *et al.* 2007, 19, kat. št. 84, sl. 18) in Regensburg (v polnilu latrine – Kaltenberger 1999, Taf. 22/184) sta najdena lonca (oboje-stransko glazirana) v kontekstih, datiranih v 17. in 18. stoletje.

Odlomek roba ustja tipa 11C-2 (G184) ima enkrat konveksno profiliran zunanji rob, slabo izraženo ležišče za pokrov na notranji površini roba in zaobljeno preoblikovan zgornji zaključek roba. Prehod roba v ostenje oziroma vrat je ravno odrezan in stopničast. Orientiran je na zunanjo stran. Značilen element je konveksna profilacija roba. Lonec je izdelan na hitrem lončarskem vretenu, iz zelo finoznate kremenove lončarske mase (LM75), žgan oksidacijsko in je glede na notranji premer vratu (21,4 cm) uvrščen med velike lonce. Tip je na podlagi primerjav z dobro datiranih kontekstov v

Šentvidu pri Stični datiran v čas od 13. do konca 16. stoletja (Porenta *et al.* 2015, 360, t. 5: 70, t. 6: 71–74).

Odlomki roba ustja loncev G199, G179, G177, G176, G198 imajo enkrat konveksno profiliran zunanji rob (tip 11B-2 po Štularju), s slabo izraženim ležiščem za pokrov na notranji površini roba in zaobljeno preoblikovanim (G199, G179) ali ravno odrezanim (G176, G177, G198) zgornjim in izrazito izvihanim (G177, pri G176, G198, G199 je manj izrazit) oziroma močno navzven potegnjenim (G179 – gre za t. i. »brado«) spodnjim zaključkom roba. Prehod roba v ostenje je v obliki četrt krožnega elementa (G177), stopničast (G198) ali pa je ostro spodrezan (G179) oziroma postopen (G199, G176). Značilna elementa sta enkrat konveksna profilacija zunanjega roba in slabo izraženo ležišče za pokrov. Vseh pet loncev je izdelanih na hitrem lončarskem vretenu iz kremenovih lončarskih mas različne zrnivosti. Odlomek lonca G199 je izdelan iz zelo finoznate (LM75), lonec G179 iz finoznate s posameznimi zrni kremena drobne zrnivosti (LM87\*), lonci G177, G176, G198 pa iz zelo finoznate s posameznimi zrni kremena fine zrnivosti (LM77\*) lončarske mase. Žgani so oksidacijsko (G199, G176, G177, G198) oziroma redukcijsko (G179). Lonci G176, G199 in G177 so glede na notranji premer vratu uvrščeni med majhne lonce (prostornine okoli 1 litra). Lonec G198 je srednje velikosti (prostornine 2–3 litre). Največji lonec je G179 (prostornina do 7 litrov). Raziskovalci avstrijskega najdišča Melk so prišli do ugotovitve, da imajo lonci s premerom roba ustja do 13 cm (uvrščeni v skupino majhnih lončkov) postopen prehod roba v ostenje oziroma vrat (zelo malo spodrezan), močnejše spodrezani pa so tisti robovi ustij loncev, katerih premer presega 15 cm. Večina majhnih lončkov ima en trakast ročaj (ki povezuje rob ustja z ostenjem) in imajo lahko izliv, izdelan s preoblikovanjem roba ustja. Pri večini je glazirana notranja površina s kriočo (zeleno, oker) glazuro, bolj redki so neglazirani primerki. Ta oblika enoročajnih majhnih lončkov se pojavlja brez večjih sprememb od druge polovice 16. pa vse do zgodnjega 19. stoletja. Uporabljeni so bili za pogrevanje hrane in shranjevanje živil (masti, masla) in tudi začimb (Krenn *et al.* 2007, 17, 18, sl. 14 in opomba 18). Primerjave za lonce z robom ustja 11B-2 (G179), ki je uvrščen v velikostno skupino velikih loncev, najdemo v Šentvidu pri Stični v kontekstih, datiranih od 13. do konca 16. stoletja (Porenta 2015, 366, sl. 10b – tip 11B-2, 347, graf. 7 – tip 10B-2, t. 5: 69 – plast SE 1045), Trdnjavi Kostanjevica (Predovnik 2003, sl. 51: 233 – datacija 15. stoletje).

Različica 12A-1, ki je evidentirana na odlomku roba ustja lonca G208, je varianta večkrat profiliranega roba ustja (skupina 12 po Štularju). Zunanji rob je trikrat konkavno preoblikovan, z ležiščem za pokrov na notranji površini roba, neizrazitim

oziroma postopnim prehodom roba v vrat in ravno odrezanim zgornjim zaključkom roba ustja. Značilna elementa sta trikratna konkavna preoblikovanost zunanjega roba in ležišče za pokrov. Izdelan je na hitrem lončarskem vretenu, iz zelo fino-zrnate kremenove lončarske mase (LM75), žgan redukcijsko, v končni fazi pa v oksidacijski atmosferi. Uvrščen je med majhne lončke s prostornino okrog 1 litra (notranji premer vratu 10,6 cm). Primerjavo za tip 12A-1 najdemo na najdišču Šentvid pri Stični, kjer je dokumentiran v stratigrafski enoti SE 1019 – kontekst je datiran v drugo polovico 16. st. (faza 2c) (Porenta *et al.* 2015, sl. 10b – tip 12A-1, t. 7: 83).

Odlomek roba ustja lonca **G191** bi lahko morda uvrstili v skupino širokega »karnisnega« roba ustja, z dvakrat konveksno preoblikovanim zunanjim robom (mogoče tip 10D – Štular 2007, 389) z ostrim prehodom v vrat, brez ležišča za pokrov na notranji površini roba in zaobljeno oblikovanim zgornjim in spodnjim zaključkom roba. Značilen element je dvakratna konveksna preoblikovanost zunanjega roba ustja. Lonec je izdelan na hitrem lončarskem vretenu iz zelo fino-zrnate kremenove lončarske mase (LM77\*), s posameznimi kremenovimi zrni fine zrnivosti. Žgan je oksidacijsko. Glede na notranji premer vratu (13,6 cm) je uvrščen med srednje velike lonce. Lonca s podobno oblikovanim robom ustja sta poznana iz Kriške planine (Predovnik 2006, kat. št. 23) in Polhograjske graščine (Železnikar 2002, t. 19: 15) in sta datirana v drugo polovico 17. stoletja.

Na kuhinjskih loncih (**G187**) z nizkim, skoraj cilindričnim vratom in močno napetim trebušatim ramenom se pojavlja vodoravno močno navzven izvlečena oblika roba ustja (uvrščena v 1. skupina po Štularju) z zaobljeno oblikovanim zaključkom tipa 1D (Porenta *et al.* 2015, sl. 10a – tip 1D) in ravno odrezanim stopničastim prehodom v vrat. Pri tem tipu loncev je treba opozoriti na namensko oblikovanost direktnega roba (ki je močno navzven potegnjen) in vrat (nizek, potlačen), ki je omogočal uporabo burkel in s tem lažje premikanje loncev. Lonec je izdelan na hitrem lončarskem vretenu iz fino-zrnate kremenove lončarske mase (LM88\*) s posameznimi zrni kremenova drobne zrnivosti, žgan je nepopolno oksidacijsko. Glede na notranji premer vratu (9,2 cm) bi lonec lahko uvrstili v velikostno skupino majhnih loncev. Tip roba ustja je pogost v novem veku, zlasti v kontekstih 18. in 20. stoletja. Primerjave kažejo na široko uporabo po različnih najdiščih Slovenije: Hiša Manzioli v Izoli (Mileusnič 2011, lonci 1–3 – datacija 16. in 17. stoletje), Celje – najdba v nekdanji rečni strugi, v mivkasti naplavini SE 13 (Brišnik 2015, t. 2: 1 – datacija 17. in 18. stoletje), Kostanjevica na Krki (Slabe 1990, 31–50, sonda I, t. 4: 2, 3 – datacija pozno 17. in 18. stoletje), Tiha dolina na Veliki planini (Predovnik 2006, 188, kat. št. 28, 29 – datacija med 19. in 20. stoletje), Špeličeva

hiša v Črnomlju (Jeršin Dereani 1997, t. 1: 1–2, t. 5: 1–4 – vse 19. in 20. stoletje), Dolenje Kronovo (Murko 2112, 26 – rob ustja var. 1, G68, G80, G88 – datacija med 18. in 20. stoletje).

Odebeljen rob ustja kvadratnega preseka (7. skupina po Štularju) je prisoten na treh odlomkih loncev obravnavanega najdišča, in sicer različica roba ustja 7C na **G188, G183** in 7D na **G194**. Gre za odebeljen, v horizontalni smeri navzven izvlečen rob ustja enostavnega kvadratnega preseka z navpičnim, rahlo zaobljeno preoblikovanim zaključkom roba. Je brez nosilca za pokrov (tip 7C – **G188, G183**) ali pa ima na notranji površini roba izoblikovan nosilec pokrova (tip 7D – **G194**). Orientiran je na zunanjo stran. Stik s kratkim potlačenim vratom je stopničast (**G183, G188**) ali v obliki četrt krožnega elementa (**G194**). Tip roba ustja 7C in 7D je značilen za lonce s kratkim potlačenim vratom. Na prehodu vratu v močno trebušasto (napeto) rame je ozko rebro oziroma kanelura ali pa je okras izdelan v tehniki vtiskovanja z lončarskim nožem. Gre za kuhinjske lonce iz časa od 18. do 20. stoletja. Vsi trije lonci so izdelani na hitrem lončarskem vretenu iz zelo fine kremenove lončarske mase. Lonec **G188** (tip 7C) je izdelan iz zelo fino-zrnate kremenove lončarske mase (LM77\*) s posameznimi kremenovimi zrni fine zrnivosti. Žgan je oksidacijsko, v končni fazi v redukcijski atmosferi. Po prostornini sodi med mahne lonce (notranji premer vratu 12,2 cm). Oksidacijsko žgan lonec **G183** (tip 7C) srednje velikosti (notranji premer vratu 16,4 cm) je izdelan iz zelo fino-zrnate kremenove lončarske mase (LM85\*) s posameznimi kremenovimi zrni drobne in fine zrnivosti. Lonec **G194**, katerega notranji premer vratu znaša 29,6 cm, je uvrščen v skupino zelo velikih loncev. Izdelan je iz podobne kremenove lončarske mase kot lonec **G183**, le da ima povišano vsebnost sljude (LM86\*). Žgan je oksidacijsko, v končni fazi v redukcijski atmosferi. V Kostanjevici na Krki so lonci z robom ustja tipa 7C najdeni v sondi I in so datirani v čas 17. in 18. stoletja (Slabe 1990, 31, 48, t. 2: 3, t. 5: 4). Primerjave za tip 7C, datirane v čas od 18. do 20. stoletja, najdemo na najdišču Medlog (Novšak *et al.* 2020, 24 – tip VII, G336) in Leskovec 2 pri Celju (Čeh 2015, 151, G10, G11 – najdbe s površinskega pregleda, 155, tip 1.1.5.1, G344). Lonci s tipom roba ustja 7D, ki so evidentirani na najdiščih Medlog (Novšak *et al.* 2020, 23 – tip VII, G20), Kostanjevici na Krki (Slabe 1990, 31, 47, sonda I – t. 1: 4; t. 4: 1; t. 9: 8) in v Celju v naplavini nekdanje struge (Brišnik 2015, 148, t. I: 1–3), so datirani prav tako v 17. in 18. stoletje.

### Kozica (oz. lončena skleda)

Kozica oziroma lončena skleda (**G197, G209**) je namenjena kuhanju in pečenju hrane, zato je uvrščene med kuhinjski inventar. V uporabi je od 16. do 18. stoletja, srečamo pa jo



lahko tudi v 19. stoletju. Gre za posode z enostavnim horizontalnim robom ustja, rahlo konične oziroma elipsoidne oblike, z ravnim (ali rahlo vboklim) dnom in ročajem. Lahko imajo tudi izliv (ustje, preoblikovano v izliv). Na notranji površini so pogosto glazirane (Mileusnič 2011, 31, št. 34 (G197) in št. 31 (G209)). Kozica G197 je manjših dimenzij, s premerom roba ustja 13,8 cm in visoka 3,6 cm. Izdelana je na vretenu na nožni pogon iz zelo fino zrnate kremenove lončarske mase (LM75), žgana oksidacijsko. Kozica G209 je večjih dimenzij (premer roba ustja 39,0 cm, ohranjena višina 2,0 cm). Izdelana je iz fino zrnate kremenove lončarske mase (L89\*) s posameznimi zrni kremena drobne zrnivosti in neznane sestavine.

### Pokrov

Ohranjen je le del roba pokrova z ostenjem G202, ki ga je zaradi fragmentarne ohranjenosti težko tipološko in kronološko opredeliti. Po vsej verjetnosti bi odlomek lahko pripadal tipu koničnega pokrova z gumbasto oblikovanim držajem. Ta oblika pokrova je dokaj pogosta. Glede na prilagojeno (in razširjeno) tipologijo pokrovov (po Munz 1997, Taf. 89), ki jo je za najdišče Šentvid pri Stični predstavil Štular, bi pokrov z najdišča Loka 2 (G202) ustrežal tipu P1.2. Njegov pojav je značilen za fazo 2c Stične, ki je datirana v 2. polovico 16. stoletja (Porenta *et al.* 2012, 99, sl. 107 – tip P1.2). Kellerjeva postavlja obliko pokrovov konične oblike časovno od prve polovice 15. do prve polovice 17. stoletja (Keller 1999, 83, sl. 85 – tip 7, t. 69: 6).

### Namizno posodje

Med gradivom stratigrafske enote SE 3 so bili identificirani trije odlomki namiznega posodja – odlomki treh skled (G206 – tip A1, G213 – tip F, G207 – tip L). Fragmentarna ohranjenost dovoljuje le delno rekonstrukcijo oblike. Čeprav gre le za odlomke roba ustja z ostenjem, jih lahko precej natančno datiramo.

Sklede sodijo oblikovno med odprte oblike posod, namenjene pretežno serviranju hrane, uporabljene pa so lahko tudi za pripravo hrane. Sklede z najdišča Loka 1 lahko uvrstimo v dve tipološko povsem različni oblikovni skupini. V prvo oblikovno skupino bi lahko glede na razvrstitev skled, ki sta jo izdelala v svoji študiji skled z Velike planine (za sklede od 15. do 20. stoletja) Železnikar in Cevc (Železnikar, Cevc 2000; Cevc 2000, 32–36?, 82–123), uvrstili sklede z značilnim poševnim konkavno oblikovanim robom z različno preoblikovanim in odebeljenim zaključkom roba. Ta je lahko trikotno preoblikovan (G206 – tip A1 po Železnikar, Cevc 2000) ali pa je zaključek roba enostavno odebeljen (G213 – tip F po Železnikar, Cevc 2000).

Sklede prve skupine – tip A1 po Železnikar, Cevc (G206) so zelo široke in sorazmerno plitve. Prehod roba v trup (oziroma spodnji del posode) ni tako izrazit (je postopen). Premer roba ustja je od 33 do 45 cm. Dno ni ohranjeno. Imajo lahko ročaj (ovalnega ali okroglega preseka). Izlivi so široki izvlečeni, izdelani s preoblikovanjem roba ustja. Na notranji površini roba je lahko ležišče za pokrov ali pa so brez njega. Skleda z najdišča Loka 1 je brez ležišča za pokrov (Železnikar, Cevc 2000, 35 – tip A1, kat. št. 2) in je izdelana na vretenu na nožni pogon iz fino zrnate kremenove lončarske mase (LM84). Žgana je oksidacijsko, v končni fazi v redukcijski atmosferi. Sklede prve skupine s trikotno preoblikovanim zaključkom roba ustja (tipa A1) so datirane v čas 16. stoletja. Na slovenskem prostoru so poznane med gradivom z najdišč Velike planine, in sicer Lambergarca (Horvat Ma. 1996, 82, t. 2: 3 – datacija 16. stoletje), Petkova njiva – Lepa glava (Bregant 1977, 113, 114, t. 1: 1; Železnikar, Cevc 2000, 82, kat. št. 3 – datacija 16. stoletje), Kalce (Železnikar, Cevc 2000, kat. št. 4 – datacija 16. stoletje). Iz ostalih najdišč Slovenije so poznane z gradu Šalek (Brišnik, Ravnikar 1999, 52, t. 10: 45 – datacija druga polovica 15. in prva polovica 16. stoletja) in dvorca Grinfels (Djura Jelenko 2016, kat. št. 350). Na avstrijskih najdiščih se ta tip sklede po mnenju Kovascovicsa ne pojavlja pred 16. stoletjem (Kovascovics 1993, 110, Abb. 11: 8).

Nizki plitvi skledi druge skupine s konkavno preoblikovanim poševnim robom ustja in odebeljenim zaključkom ter z ležiščem za pokrov na notranji površini roba – oblika sklede tipa F po Železnikar, Cevc (2000), ustreza odlomek roba ustja z ostenjem sklede G213 (Železnikar, Cevc 2000, 35 – tip F, kat. št. 22–31). Prehod roba ustja v trup (oziroma spodnji del posode) je klekast oziroma močno poudarjen. Sklede tega tipa so dveh velikosti: velike s premerom roba ustja od 33 do 45 cm in manjše s premerom roba ustja od 28 do 35 cm. Časovno so mlajše od skled s trikotno oblikovanim zaključkom konkavnega roba in so značilne za 17. in 18. stoletje. Odlomek roba ustja G213 je izdelan na hitrem lončarskem vretenu iz zelo fino zrnate kremenove lončarske mase (LM82\*) s posameznimi zrni kremena fine zrnivosti, žgan je nepopolno oksidacijsko. Oblikovno podobna skleda je poznana z Velike planine iz Lambergarce. Skleda sta Horvat Ma. in Železnikarjeva datirala v 17. in 18. stoletje (Horvat Ma. 1999, 82, 83, t. 1: 8; Železnikar, Cevc 2000, 94 – tip F, kat. št. 23). Na najdišču Medlog je skleda tega tipa uvrščena v prvo skupino skled z izvihanim ustjem. Tipološko ustreza tipu 1a, ki je časovno uvrščen v 17. in 18. stoletje (Novšak *et al.* 2020, 26, kat. št. 85).

Odlomek sklede G207 bi lahko pripisali, glede na oblikovnost direktnega roba z ostenjem po vsej verjetnosti skledi tipa L po Železnikar, Cevc (2000), ki je uvrščena v skupino

skled z navznoter potegnjenim, včasih skoraj vertikalnim, s kanelurami razčlenjenim ramenom, oziroma skledam z direktnim robom na ramenu (Železnikar, Cevc 2000, kat. št. 69–71). Odlomek sklede **G207** je izdelan na hitrem lončarskem vretenu iz zelo fino zrnate kremenove lončarske mase (LM76), žgana je oksidacijsko. Prisotne so v novoveških kontekstih Slovenije v 17. in 18. stoletju. So plitve, visoke do 19 cm, premera roba ustja od 28 do 35 cm. Sklede, oblikovno sorodne »loški« (**G207** – tipa L), so evidentirane na različnih najdiščih po Sloveniji: na Veliki planini pri Hebanovi bajti (Horvat Ma. 1996, t. 2: 4 – datacija 17 in 18. stoletje; Železnikar, Cevc 2000, tip L, kat. št. 70 – datacija 17. in 18. stoletje), v Kalcah (Železnikar, Cevc 2000, tip L, kat. št. 71 – datacija 17. in 18. stoletje), na najdišču Krašnja pri Lukovici (Horvat Mi. *et al.* 2018, 43, – var. 7 faze 6 – datacija 17. in 18. stoletje), na gradu Šalek (Brišnik, Ravnikar 1999, t. 25: 190 – datacija 17. stoletje), v Črnomlju v Špeličevi hiši (Jeršin Dereani 1997, t. X: 1 – v plasti 18. stoletje), v Celju – Muzejski trg (Brišnik 2015, 149, t. 2: 13; Guštin, Jezeršek, Prošek 2001, kat. št. 136).

### Pladenj

Oblikovno je pladenj uvrščen med nizke odprte posode, ki zaradi svoje odprtosti omogočajo ogledovanje vsebine, sušenje vsebine in tudi serviranje jedi. Ima lahko različno oblikovno rob ustja. Razvrščamo ga glede na proporcionalno razmerje in morfološke značilnosti (Horvat Mi. 1999, 85). Pladenj z najdišča Loka 2 (**G220**) je izdelan na lončarskem vretenu na nožni pogon iz zelo fino zrnate kremenove lončarske mase (LM79\*) s posameznimi zrni kremenova fine zrnivosti. Premer roba ustja pladnja je 21,0 cm. Paralele zanj najdemo na številnih najdiščih Slovenije, med drugim na najdišču Otok pri Dobravi, kjer je datiran zelo ohlapno v 13. do 15. stoletje. V Trdnjavi Kostanjevica postavlja Predovnikova pladenj s kat. št. 519 glede na spremljajoče najdbe v stratigrafski enoti SE 141 v 15. stoletje (Predovnik 2003, 61, sl. 66, kat. št. 519).

### Ročka

Ročke so oblikovno uvrščene med visoke oblike z omejeno odprtino. Prepoznane so po različno oblikovanem izlivu (pogosto je ustje preoblikovano v kljunast izliv) in proti odprtini nekoliko razširjenem vratu. Pri razvrščanju so poleg proporcionalnosti (višina/premer odprtine) upoštevani še sekundarni atributi (izlivi, ročaji). Dno ročk je ravno, lahko ima tudi nizko nogo (Horvat Mi. 1999, 85, 86).

Odlomek roba ustja z ostenjem ročke (**G216**) je izdelan na vretenu na nožni pogon iz zelo fino zrnate kremenove lončarske mase (LM76) brez posameznih zrn kremenova večje zrnivosti, žgan je oksidacijsko. Na Trdnjavi Kostanjevica sta

zastopana dva primerka s podobno oblikovanim robom ustja, kakršnega ima primerki **G216** z najdišča Loka 1, in ju Predovnikova datira v 15. stoletje (Predovnik 2003, 60, 61, 66, sl. 59, kat. št. 359, 360).

### Kovinski predmeti

V stratigrafski enoti SE 3 so bile poleg keramičnih odkrite tudi kovinske najdbe, ki so nekako skoncentrirane na dveh področjih najdišča, in sicer v sektorjih A (kv. 11/1) in D (kv. 288, 289, 308, 309) ter sektorju F (kv. 308, 385, 446, 468). Pri predmetih, izdelanih iz železa in najdenih v sektorjih A in D, gre za žebelj (**G192**) in odlomek spodnjega dela predmeta neznane oblike (**G193**), dve zakovici (**G189**, **G189**), svinčeno »kroglico« (**G175**) ter srebrn novc (**G196**). Vse najdbe iz tega sektorja z izjemo srebrnega novca bi lahko pripisali rimskemu obdobju. Najdbi, odkriti na področju sektorja F, in sicer omega fibula (**G196**) in železna ostroga (**G272**), ki sta predstavljeni na zaključku kataloga, sodita v rimsko (fibula) in mlajše obdobje (ostroga).

Kovani žblji z okroglo ali nepravilno oblikovano glavico, kakršen je primerki **G192**, so datacijsko precej nezanesljivi. Njihova oblika se ni dosti spreminjala od rimske pa vse do industrijske dobe. Dokaz temu so najdbe te oblike žblja v rimskih grobovih, npr. Šentpavla pri Domžalah, kjer so bili sicer najdeni v premešani plasti SE 2, vendar po mnenju Novšaka izvirajo iz uničenih grobov rimskega obdobja (Novšak 2012, 27, G62 – grobišče, datirano od sredine 1. stoletja do zadnjih desetletji 1. stoletja) Ilovice pri Vranskem, ker so skoncentrirani v kvadrantih pred pečjo in zahodno od zidu (ki je obdajal peči) in jih povezujejo z ostanki lesene konstrukcije (Lazar *et al.* 2006, npr. M51, M58, M62 – datacija sredina oziroma začetek druge polovice 2. stoletja). Na veliki večini srednjeveških najdišč predstavljajo večino kovinskih najdb prav kovani žblji različnih oblik in velikosti. Tako so na npr. najdišču Stari Grad našli okrog 800 celih ali fragmentarno ohranjenih žbljev. Tipološko razvrstitev teh žbljev je izdelala Predovnikova (Predovnik 2003, 88–90). Po tej razvrstitvi bi glede na obliko glavice in velikost žblja, ki predstavljata osnovo za namensko opredelitev, žbelj **G192** pripisali tipu B3, za katerega je značilna velika okroglo ali nepravilno oblikovna glavica (Predovnik 2003, 89–90, kat. št. 761–765). Žblji tega tipa (dolžine 6 do 13 cm) so lahko služili za vezavo stavbnih elementov (npr. za pribijanje podnic na nosilne tramove) ali pa kosovnega pohištva (žblji tipa B3 so bili najdeni v notranjosti stolpa v ruševinskih zasutjih s konca prve polovice 15. stoletja – Predovnik 2003, 90). V tip B3 so opredeljeni tudi trije žblji z najdišča Medlog, odkriti v ornici (Novšak *et al.* 2020, 34, G395, G400, G401).

Zanimiva je najdba železnega podkovnega žeblička (G189) z okrasom na spodnji strani kapice v obliki križnega rebra in štirih bunčic. S takšnimi žeblički so bila podkovana obuvala rimskih vojakov v času Cezarjevega osvajanja Galije in v obdobju državljanskih vojn po njegovi smrti (Laharnar 2009, 132, 133, t. 5: 10–14; najdišča s podkovnimi žeblički glej Laharnar 2015). Najdbe podkovnih žebličkov na nekaterih najdiščih v Sloveniji lahko razumemo kot sled občasne prisotnosti rimske vojske ali obstoj manjših vojaških postojank od predavgustejskega do poznoavgustejskega obdobja (Horvat J. 2015, 188). Zanimiva je najdba železnih žebličkov s koničasto glavico za okovanje čevljev na Ilovici pri Vranskem (tudi vojaških – Lazar 2006, 38, 39, 250, M64–M68 – datacija sredina oziroma začetek druge polovice 2. stoletja).

Drugi železni žebliček z ovalno rahlo izbočeno glavico (G190) s stblom sprva okroglega, nato pravokotnega preseka je prav tako namenjen podkovanju obuval. Podoben žebliček je bil najden na najdišču Šentpavel pri Domžalah (v stratigrafski enoti SE 2 v kv. D4; Novšak *et al.* 2012, 56, G61). Izhaja iz premešane plasti (SE 2), v kateri so se nahajali tudi predmeti, ki po mnenju Novšaka izvirajo iz uničenih grobov, med drugim tudi podkovni žebliček (Novšak 2012, 27, sl. 31, G61 – grobišče je datirano od sredine 1. stoletja do zadnjih desetletij 1. stoletja). Podkovni žebliček za obutev z okroglo glavico in stblom okroglega preseka je bil najden tudi na Ilovici pri Vranskem (v kv. E8 – Lazar *et al.* 2006, 46, M20). S tem v zvezi je treba omeniti tudi tegulo z žigom legije (LEG II ITA) in odtisom z žeblički okovanega obuvala, ki je bila najdena v skladišču vzhodno od peči (Lazar *et al.* 2006, 37, 38, sl. 83 – datacija sredina oziroma začetek druge polovice 2. stoletja).

**Omega fibula G271** s sploščenima nazaj zavritima konce- ma, katere igla ni ohranjena, je bila odkrita v sektorju F, kv. 468/2. Verjetno sodi v tip Riha – variante 8.2.4 (Riha 1979, 209, t. 69: 1834, 1836 – varianta 8.2.4). Bronasta omega fi- bula iste variante je bila najdena v Celeji, na najdišču Osre- dnje knjižnice v objektu 3, in sicer v koncentraciji najdb ob vzhodni steni objekta 3, v plasti SE 456. Glede na najdbe je datirana v 4. in 5. stoletje (Bausovac, Krajšek 2014, 93, 94, 95, t. 22: 1). Železne omega fibule s sploščenima, nazaj za- vitima koncema so poznane tudi iz grobov najdišča Draga, ki se nahaja v neposredni sosesčini najdišča Loka 1. Odkrite so bile v grobovih 11, 20 in 24 (Križ 2003b, sl. 11: 4 – grob 11; sl. 20: 10 – grob 20; sl. 24: 2 – grob 24). Grobišče je datirano v 3. in 4. stoletje. V noriško-panonskem svetu je ta oblika fibule pogosta v 3. in 4. stoletju, v grobovih pa so najpogo- stejše v 4. stoletju.

**Ostroga.** Odlomek dela locna in vratu železne ostroge in odlomek mogoče močno korodiranega trna na vratu (G272). Ostroge tega tipa so značilne za srednjeveško in zgodnjenovoveško obdobje. Poznane so tudi iz Ljubljane in so postavljene v visoki srednji vek (Nabergoj 2009, 141, sl. 153 a, b). Datacija: srednjeveško in zgodnjenovoveško obdobje.

Med kovinskimi najdbami moramo omeniti še najdbo svin- čene kroglice G175 in srebrn novc G196.

Na podlagi datacije, ki jo narekujejo najdbe, lahko rimsko- dobne najdbe iz plasti SE 3 (fibula, žeblički in keramično gradivo) smatramo kot posledico preglobokega oranja. Ča- sovno sodijo od prve polovice (oz. četrtine) 1. stoletja do 4. stoletja.

Najdbe poznosrednjeveško- in novoveškega obdobja, od- krite v plasti SE 3 v časovnem razponu od konca 15. do kon- ca 18. in začetka 19. stoletja, bi lahko strnili v dve časovno strjeni skupini: starejšo skupino od 14. do konca 16. stoletja in mlajšo od začetka 17. do konca 18. in začetka 19. stoletja. Predvsem gre za odlomke robov ustij loncev in skled, ročke, pladnja in pokrova. Najdbe starejše skupine (tj. od 14. do konca 16. stoletja): odlomki roba ustja loncev G211, G180, G185, G201, G184, G199, G179, G177, G198, G208; skleda G206, ročka G216 in ostroga G272. Najdbe mlajše skupine: odlomki robov ustij loncev G191, G187, G188, G183, G194; odlomki kozice G197, G209; odlomek pokrova G202; od- lomki skled G213, G207.

## Stratigrafska enota SE 2

Na podlagi sklepa SAAS-a je bila na njivskih površinah juž- no od lokalne ceste Otočec–Ruhna vas na celotni površini, predvideni za raziskave (približno 9600 m<sup>2</sup>), vsa ornica mo- dernega časa (označena kot stratigrafska enota SE 2) strojno odstranjena. Vendar so bili pri strganju površine, predvsem v sektorjih A, B, C, G, še ugotovljeni preostanki recentne ornice (SE 2), iz katere so se ohranili maloštevilni keramični odlomki (od tega le 10 odlomkov tipološko in kronološko določljivih – G222–G226, G228, G229, G233–G235), po en odlomek bronca (G227) in obdelanega kamna ? (G230) ter novc (G231) in dva gumba (G232, G235).

## Kuhinjsko posodje (SE 2)

### Lonci

Odlomka roba ustja (G229, G234) dveh loncev bi lahko pri- pisali različici roba ustja 7C po Štularju (Štular 2007, sl. 6.3, tip 7C). Gre za odebeljen, v horizontalni smeri navzven izvlečen rob ustja enostavnega kvadratnega preseka z navpičnim, rahlo zaobljeno preoblikovanim zaključkom roba. Je brez

nosilca za pokrov. Stik s kratkim potlačnim vratom je stoničast (G229) ali v obliki četrt krožnega elementa (G234). Značilen je za lonce s kratkim potlačnim vratom. Na prehodu vratu v močno trebušasto (napeto) rame je ozko rebro oziroma kanelura ali niz odtisov z lončarskim nožem. Oba lonca G229 in G234 sta izdelana na hitrem lončarskem vretenu iz kremenovih lončarskih mas. Lonec G229 je izdelan iz fino-zrnate kremenove lončarske mase (LM94\*) s posameznimi zrni kremenova drobne zrnivosti, žgan nepopolno oksidacijsko z dimljenjem v končni fazi (t. i. dimljeni lonec). Oksidacijsko žgan lonec G234 pa je izdelan iz zelo fino-zrnate kremenove lončarske mase (LM92\*) s posameznimi zrni drobne zrnivosti. Obe lončarski masi LM94\* in LM92\* sta prvič evidentirani v stratigrafski enoti SE 2. Paralele za robove ustij loncev G229, G234 najdemo na najdiščih od 18. do 20. stoletja, npr. Podgrič (Plestenjak 2011, 14, 34, G2 – datacija 19. in začetek 20. stoletja); Trdnjava Kostanjevica (Predovnik 2006, 188, kat. št. 28, 29 – datacija med 18. in 20. stoletjem); Špeličeva hiša v Črnomlju (Jeršin Dereani 1997, t. 9: 2, 18 – datacija 18. stoletje iz SE 004/005; t. 1: 1, 2 (SE 001/002), t. 5: 1–4 (SE 016) – datacija 19. in 20. stoletje); Dolenjska (Križ I. 1996, glej spodaj). Večja je verjetnost, da odlomka obeh loncev (glede na obliko roba ustja, obliko, zlasti pa lončarskih mas LM94 in LM92, ki sta prvič zaznani v stratigrafski enoti SE 2) postavimo v čas 19. in 20. stoletja.

Poševni rob z ostenjem lonca G228 ima zaobljeno oblikovan zaključek roba in postopni prehod v skoraj stožčasto oblikovan nizek vrat. Oblikovno sodi med kuhinjske lonce z nizkim trebušastim ramenom iz časa med 18. in 20. stoletjem. Izdelan je na hitrem lončarskem vretenu iz zelo fino-zrnate kremenove lončarske mase (LM77\*) s posameznimi zrni kremenova fine zrnivosti. Sodi v skupino srednje velikih loncev (notranji premer vratu 15,4 cm) prostornine 2 do 3 litre. Žgan je nepopolno oksidacijsko, v končni fazi dimljenje. Lonec s podobno oblikovanim robom ustja je poznan iz Kostanjevice na Krki (Slabe 1990, 32, t. 1: 5 – datiran v 18. stoletju) in z izkopavanj v Brežicah (med letoma 1978 in 1980), ki ga Nabergoj datira v 18. stoletje (Nabergoj, Seminarska naloga, sonda GS, kat. št. 89). Glede na način žganja bi ga lahko uvrstili med t. i. dimljene lonce oziroma črne posode (po Karlovšku).

Pri odlomkih loncev G229, G234 in G228 gre za trebušaste lonce (*piskr, kuhnk*) za kuho, ki so veliki od pol do 25 litrov in so bili znotraj glazirani (ali pa ne). Spodaj so ozki, v sredini pa trebušasti, da se lahko z burklami nosijo v peč in da jih ogenj čim bolj objema. Razmere med višino lonca in največjim premerom oboda ali trupa znaša 10 : 9, 7 do 10 : 10 (Karlovšek 1951, 107, sl. 8). Ta oblika kuhinjskih loncev je poznana med 18. in 20. stoletjem. Prilagojena je

bila za prijetanje z novoveškimi burklami, ki so imele železno oprijemališče. Z njimi so lonce prijemali spodaj – na zoženem delu lonca (srednjeveške lonce so prijemali pod ustjem). Na Dolenjskem so uporabljali za premikanje velikih loncev *burkle na hlapcu*. Leseno držalo burkel so naslonili na leseni valjast podstavek (ta se je ob premikanju burkel kotalil oz. premikal), na katerega so položili leseno držalo burkel za lažje premikanje lonca. Z *burklami na hlapcu* si je gospodinja pomagala pri prestavljanju težkih loncev v peči (Grum 1966 ponovna izdaja, slika na str. 101). Posebnost po načinu žganja predstavljata lonca G228 in G229, za katere je značilno nepopolno oksidacijsko žganje z dimljenjem (gre za t. i. črne posode). Karlovšek omenja, da so uporabljali črne posode za kisanje mleka, za pitno vodo in tudi za svinjsko kuho. Pri pripravi lončarskih mas so dodali nekoliko kremenčevega peska, da je postala bolj odporna na temperaturne šoke. Posode so bile žgane le enkrat. Ko je bila posoda v peči normalno ožgana, so naložili na kurišče smolnata drva. Ko so drva pogorela, so zaprli vse odprtine in pustili peč neprodušno zaprto tri do štiri dni. Posoda je zaradi tega počrnela. Takšno posodo so lahko še vročo zgladili s platneno in smolnato krpo. Površina je postala neprepustna za tekočino (Karlovšek 1951, 108; Horvat Mi. 1999, 52). V Beli krajini in Liki je poznan drugačen način črnenja posod. Še žareče posode so vzeli s koli iz ognja oziroma peči in jih za trenutek pomočili v vrelo vodo, v kateri so bile namočene korenine praproti, lubje jesena ali mladega hrasta in lupine zrelih orehov. Zaradi tega procesa so dobili lonci črno barvo in trpežnost (Karlovšek 1951, 93; Horvat Mi. 1999, 52). Trebušasti lonci (*piskr, kuhnk*) za kuho so značilni tudi za šentjernejsko lončarstvo zgodnjega in srednjega 20. stoletja (Križ I. 1996, kat. št. 76, kat. št. 77). Najverjetneje bi smeli odlomke loncev G229, G234 in G228 povezati s šentjernejskimi izdelki zgodnjega in srednjega 20. stoletja.

Odlomek roba ustja lonca G225 z navzven upognjenim (zapognjenim) robom ustja in izrazito spodrezanim prehodom v vrat, brez nosilca pokrova na notranji površini roba, je izdelan na hitrem lončarskem vretenu iz zelo fino-zrnate kremenove lončarske mase (LM93\*) s posameznimi kremenovimi zrni drobne zrnivosti. Žgan je oksidacijsko. Uvrščen je med srednje velike lonce (notranji premer vratu znaša 16,4 cm). Pojav lončarske mase LM93\* je bil zabeležen le pri izdelavi lonca G225 iz stratigrafske enote SE 2. Glede na lončarsko maso, katere pojav je bil zabeležen le v SE 2, bi ga mogoče lahko uvrstili v 20. stoletje.

#### Locnati vrč (G226)

Med keramičnimi odlomki stratigrafske enote SE 2 je tudi odlomek roba ustja z ostenjem (G226). Na odlomku



zakrnelega roba ustja z ostenjem je ohranjena rahla odebeljena razširitev roba ustja, ki dopušča domnevo pričetka pritrditve (oziroma namestitve) locnato oblikovanega ročaja. Po vsej verjetnosti gre za locnati vrč tipa 4 po Kellerjevi, za katerega je značilen enostavno oblikovan zakrnel, zgoraj oglato preoblikovan rob ustja, ki direktno prehaja v visoko kroglasto oblikovano rame z dulcem, lociranim na ramenu (Keller 1999, 73–75, sl. 61 – tip 4). Odlomek roba ustja z ostenjem **G226** je izdelan na hitrem lončarskem vretenu iz zelo fino zrnate kremenove lončarke mase (LM77\*) s posameznimi kremenovimi zrnji fine zrnivosti. Žgan je oksidacijsko in obojestransko glaziran z zeleno krijočo glazuro. Premer roba ustja je 12,0 cm. Locati vrči so zaradi specifične oblike namenjeni predvsem prenašanju vode (včasih tudi mleka). Po navadi so na notranji in zunanji površini glazirani z zeleno krijočo glazuro. Pokriti so z ravnim pokrovom z neprofiliranim gumbom. Po Kellerjevi se tip 4 v Baslu pojavlja že pred letom 1417 in v drugi polovici 15. stoletja (Keller 1999, 73–75, sl. 61 – tip 4).

Na slovenskih najdiščih je poznanih nekaj primerkov, predvsem odlomkov robov ustij z ostenjem in dulcev, ki bi jih lahko pripisali tipu 1 ali tipu 4 po Kellerjevi (Keller 1999, Abb. 61 – tipi locnatih vrčev in pogostnost le-teh v posameznih obdobjih, Abb. 63 – robovi ustij locnatih vrčev). Na najdišču Šentvid pri Stični sta bila dokumentirana dva odlomka locnatih vrčev za vodo v stratigrafskih enotah SE 1016 in SE 1045. Po mnenju Štularja gre za najmlajše variante teh vrčev (tip 4 po Kellerjevi) in jih datira v 15. stoletje (Porenta *et al.* 2012, 101, sl. 108). V stratigrafski enoti SE 22 so bili na najdišču Leskovec 2 pri Celju najdeni odlomki dveh locnatih vrčev (pripisana fazi 2c). Odlomki robov ustij imajo rahlo navzven izvihan zakrnel rob ustja, ki direktno prehaja v rame posode (Čeh, Topličanec 2015, 157, 167, 171, G221, G222). Locnati vrč **G221** je visok 21,4 cm, premer roba ustja 14,3 cm. Rob ustja **G222** ima premer roba ustja 11,4 cm (primerek iz Loke 1 ima premer roba ustja 12,0 cm). Tipološko odgovarja tipu 4 po Kellerjevi (Keller 1999, sl. 61 – tip 4). Glede na tipološke podobnosti lončenine v fazah 2b in 2c je poselitev na območju Leskovca 2 datirana v čas od 15. do 17. stoletja. Locnati vrči za vodo so na slovenskem ozemlju poznani še danes, pogosto iz etnološke literature. Zanje sta pogosto uporabljena termina »krugla« ali »krogla«. Dolenjski muzej v Novem mestu hrani tri locnate vrče za vodo, imenovane »krugla«, ki so datirani v drugo tretjino 20. stoletja (Križ I. 1996, kat. št. 118 – lastnik Janez Lešnjak st., Groblje), v leto 1980 (Križ I. 1996, kat. št. 119 – lastnik Leopold Zupančič, D. Maharovec) in v čas med letoma 1950 in 1960 (Križ I. 1996, kat. št. 120 – lastnik Rudi Pirnar, G. Prekopa). Gre za posode za vodo z dulcem, pokrovom in locnatim ročajem, ki pa se

nahaja na prehodu vratu v rame (torej ne na robu ustja). Površina je glazirana z zeleno ali rjavo glazuro, na notranji pa z brezbarvno glazuro. Visoki so od 23,5 do 28,0 cm, širina maksimalnega premera je od 17,1 do 26,0 cm (Križ I. 1996, 90, 91, kat. št. 118–120). Etnografski muzej v Ljubljani hrani locnati vrč, ki se oblikovno najbolj približa tipu 4 po Kellerjevi. Drugačna je le lokacija locnatega ročaja – ta je lociran na ramenu in ne na robu ustja (Grum 1966 ponovna izdaja, 69 – risba Slavka Malgaja po predlogah Etnografskega muzeja brez navedbe lastnika). Glede na lončarsko maso, iz katere je izdelan locnati vrč **G226**, in obojestransko zeleno glazirano površino je velika verjetnost (ne glede na zgoraj podane primerjave), da sodi locnati vrč z najdišča Loka 1 v prvo četrtino ali prvo polovico 20. stoletja.

V stratigrafski enoti SE 2 so bili odkriti še trije odlomki lončenine (**G222** odlomek dna, **G223** – odlomek dna, **G224** – odlomek ročaja), ki so pa tipološko težje določljivi.

## Kovinski predmeti stratigrafske enote SE 2

Gumbi (**G232**, **G235**) – gumbi imajo poleg krasilne tudi uporabno funkcijo. V sredini 14. stoletja so oblačila spejnjali z nizom gumbov (Predovnik 2003, 78). V stratigrafski enoti SE 2 sta bila najdena 2 gumba z zankastim ušesom. **G235** okrogel ploščat (medeninast?) gumb s pritrdilno zanko na zadnji strani – mere: premer 1,3 cm, višina 0,8 cm. Paralela Grobišče Župna cerkev v Kranju – Belak 2014, 141, grob 1969\_p0040 (kv. G14) – pridelek št. 2 – datacija srednjeveško- in zgodnjenovoveška. **G232** vlit (medeninast?) okrogel, na sredini rahlo izbočen gumb s pripajkano zankovico. Mere: premer 1,0 cm, v. 0,5 cm. Paralela Grobišče Župna cerkev v Kranju – Belak 2014, 156, 157, grob 1969\_p0125 (kv. F13) – pridelek št. 16 – datacija srednjeveško- in zgodnjenovoveška.

Novec **G231** nominalne vrednosti 20 par nosi na averu letnico 1963.

Ker je bila skoraj vsa ornica modernega časa (SE 2) strojno odstranjena, je posledično tudi manj najdb. Te so pridobljene le ob strganju površine po strojnem izkopu. Če povzamemo rezultate časovne uvrstitve gradiva (na podlagi predvsem tipološko tehnoloških primerjav) stratigrafske enote SE 2, pridemo do zaključka, da bi gradivo lahko časovno uvrstili v čas poznega novega veka (lonca **G229**, **234**) in moderni čas (lonca **G225**, locnati vrč **G226**, postavljen v čas po letu 1918, in novec **G231** iz leta 1963). Časovno odstopajo nekoliko starejše najdbe, ki jih smemo imeti kot posledico preglobokega oranja – gre za dva gumba (**G232**, **G235**), na podlagi analogij datirana v srednjeveško- in zgodnjenovoveško obdobje, in odlomek lonca **G228** iz 18. stoletja.

## Jarki (sl. 53–61)

Po dobljenem rezultatu radiokarbonske datacije vzorca oglja iz polnila drenažnega jarka SE 1019 iz sek. F, kv. 450/3, ki je postavil čas izkopa jarka v prvo ali po prvi četrtini 20. stoletja (vzorec LTL 17651A: iz sek. F, kv. 450/3) in kaže starost:  $112 \pm 45$  BP (kalibrirana starost 68 %; 1687 AD (19,9 %) 1730 AD; 1809 AD (39,3 %) 1893 AD; 1906 AD (9,0 %) 1926 AD; kalibrirana starost 95,4 % verjetnosti: 1675 AD (35,1 %) 1777 AD; 1799 AD (60,3 %) 1941 AD) (sl. 69), je bila ponovno preverjena vsa terenska dokumentacija (načrti in foto dokumentacija). Izkazalo se je, da je prvotna interpretacija, da so drenažni jarki rimskodobnega nastanka, napačna (glej Horvat Mi. 2003c; Horvat Mi. 2003b, 178). Upravičenost postavitve treh jarkov v novoveško obdobje potrjujeta sl. 10 in sl. 16 (ki ju je avgusta 2002 izdelal samostojni raziskovalec T. Verbič – glej poglavje Geološka podoba najdišča, tu str. 6, sl. 10, 16, 56). Na sl. 10 je prikazano zaporedje plasti z dobro vidnimi vkopi drenažnih jarkov na skrajnem severnem delu sektorjev F in G (sl. 10 – pogled proti severu). Na sl. 56 so prikazani tlorisi in profili jarkov, na katerih so jasno prikazani vkopi vseh treh drenažnih jarkov SE 1009/10, SE 1005/6, SE 1019/20 in parcelne meje SE 1001/2.

Izkop drenažnega jarka SE 1010 (najstarejšega) se je po vsej verjetnosti zgodil v času zgodnje faze odlaganja plasti SE 3 v poznosrednjeveškem in zgodnje- in visokonovoveškem obdobju, tj. v času od 14. do konca 16. stoletja – 1401 do 1599 (sl. 54).

Jarek SE 1002 je po vsej verjetnosti povezan s parcelacijo obdelovalnih površin v poznosrednjeveškem in zgodnje- in visokonovoveškem obdobju (tj. v zgodnji fazi odlaganja plasti SE 3). Izkop jarka (za parcelno mejo SE 1002) je istočasen z izkopom drenažnega jarka SE 1010.



53 Pogled na drenažne jarke v južnem delu sektorja G.

Drenažni jarek SE 1006 je nastal v času mlajše faze nalaganja SE 3 v pozno novoveškem obdobju, tj. čas 17 in 18. stoletja – 1601 do 1799.

Srednji jarek SE 1020 (glej sl. 9, 13 – posnetka z ohranjeno ornico, sl. 57, sl. 58) je bil izkopen neposredno pred pričetkom nalaganja ali kmalu po začetku odlaganja plasti SE 2 (»recentne« ornice) – v mlajši fazi odlaganja SE 2, torej med letoma 1906 in 1941, tj. na koncu novoveškega obdobja ali na začetku moderne dobe, kar dokazuje tudi  $^{14}\text{C}$  analiza – sl. 69.



54 Presek prek drenažnih jarkov SE 1010 (levi), SE 1019 (srednji) in SE 1005 (desni).



55 Pogled na drenažne jarke v sektorju F.

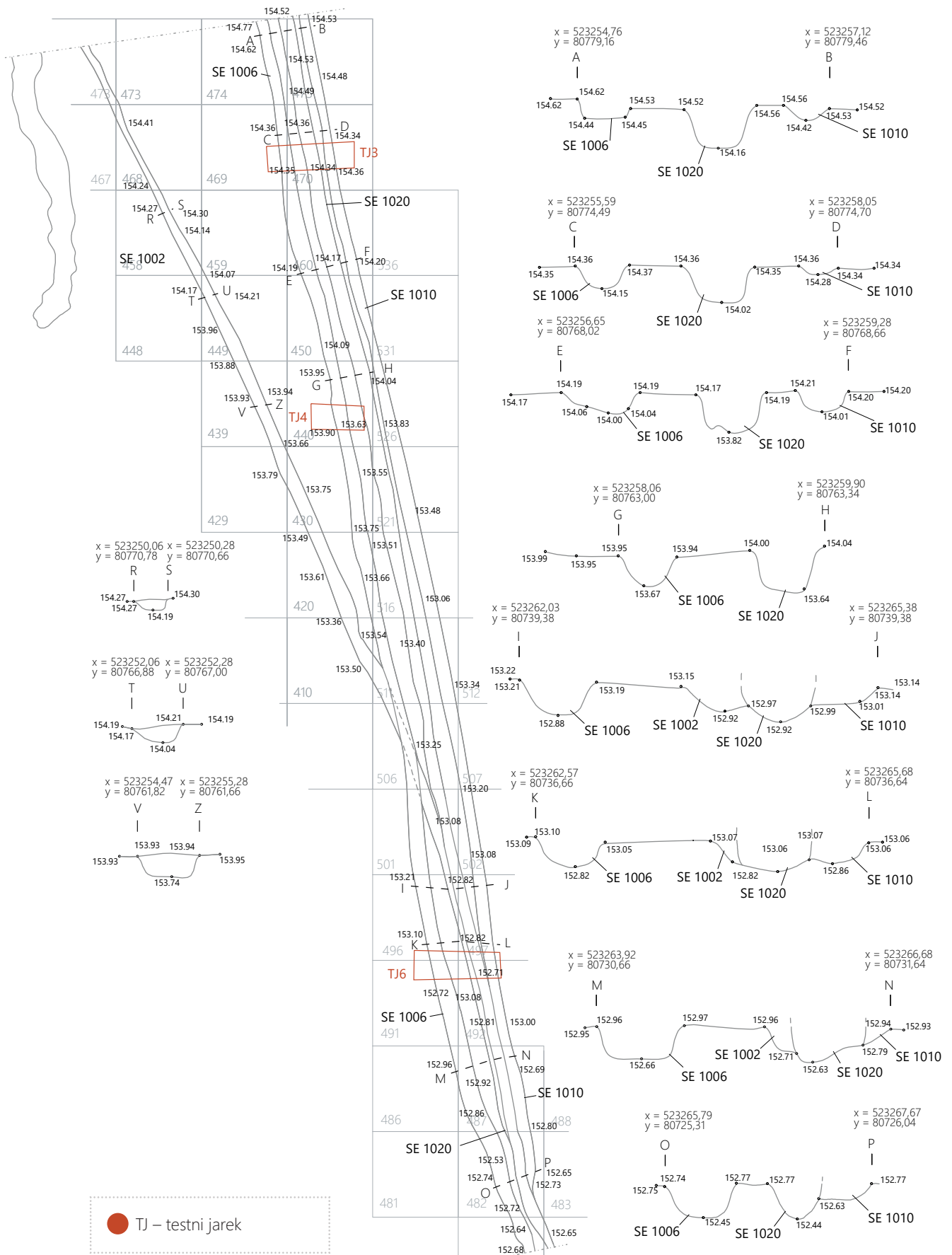

56 Tlorisi in profili jarkov SE 1006, SE 1010, SE 1020 in parcelne meje SE 1002, sektorja F, G; tlorisi merilo 1 : 250; preseki merilo 1 : 50.



Brez dvoma je najmlajši jarek SE 1011, v katerega je bil položen telekomunikacijski kabel in je nastal v času nove Jugoslavije.

Drenažni jarki predstavljajo po eni strani zaščito pred pretirano namočenostjo njivskih površin na področju aluvialno-proluvialnega vršaja Cedilnika (sl. 6) v visokosrednjeveško-in novoveškem ter modernem času. To območje bi lahko bilo torej že v tem obdobju načrtno vzdrževano kot kmetijsko zemljišče. Po drugi strani pa je bilo zaradi dvignjenosti

terena (na nadmorski višini 153 m) varno tudi pred pogostimi poplavammi Krke.

V polnilih drenažnih jarkov prevladujejo rimskodobni in bronastodobni odlomki lončenine, novoveški so redki. Odlomke lončenine, ki so bili najdeni v polnilu jarka SE 1009, bi lahko postavili v bronasto dobo (G252) in rimski čas (G251, G253). V polnilu jarka SE 1005 so bili evidentirani le odlomki rimskega obdobja (G241, G244, G247). V polnilu jarka, ki ga povezujemo z nekdanjo parcelacijo (SE 1001), so bili najdeni odlomki rimskega časa (G236, G238, G239, G240)

- SE 2 – temno rjava plast (moderna doba)
- SE 3 – temno sivkasto rjava plast nekdanje ornice (novoveško obdobje)
- SE 8 – temno rjava meljasta plast (rimsko obdobje)
- SE 22 – temno sivo rjava ilovica (bronasta doba)
- SE 1007 – temno rjava meljasta plast z malo peska
- SE 1005 – rjava do olivno rjava ilovica – polnilo drenažnega jarka SE 1006
- SE 1009 – meljasta temno rjava ilovica s peskom – polnilo drenaž. jarka SE 1010
- SE 1019 – čvrsta ilovica olivno rjave barve s peskom – polnilo drenaž. jarka SE 1020

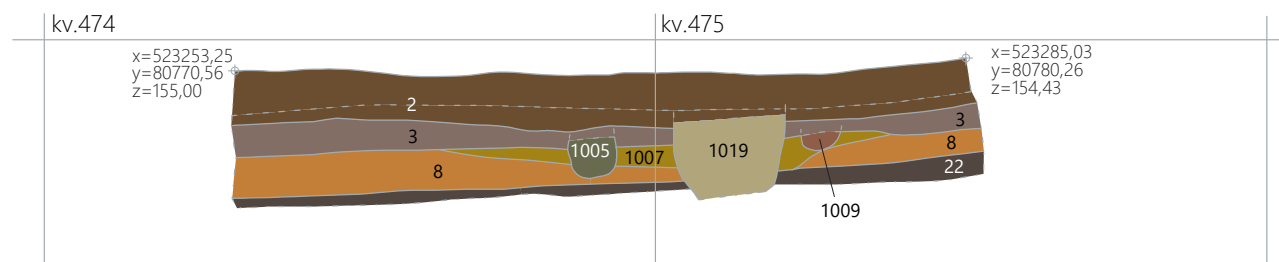
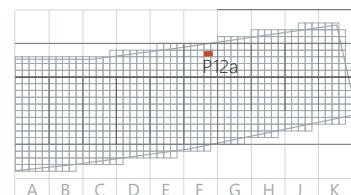

57 Presek 12a, testni jarek 3, južna stena, sektor F v kvadrantih 474, 475. Merilo 1 : 50.

- SE 3 – temno sivkasto rjava plast nekdanje ornice (novoveško obdobje)
- SE 8 – temno rjava meljasta plast (rimsko obdobje)
- SE 1007 – temno rjava meljasta plast z malo peska
- SE 22 – temno sivo rjava ilovica (bronasta doba)
- SE 23 = SE 24 = SE 25 = SE 1065 – leče dolomitnega gruščja med temnim sivkasto rjavim glinasto-meljastim sedimentom
- SE 26 – marmorizirana olivno siva ilovica
- SE 1005 – rjava do olivno rjava ilovica – polnilo drenažnega jarka SE 1006
- SE 1009 – meljasta temno rjava ilovica s peskom – polnilo drenaž. jarka SE 1010
- SE 1019 – čvrsta ilovica olivno rjave barve s peskom – polnilo drenažnega jarka SE 1020

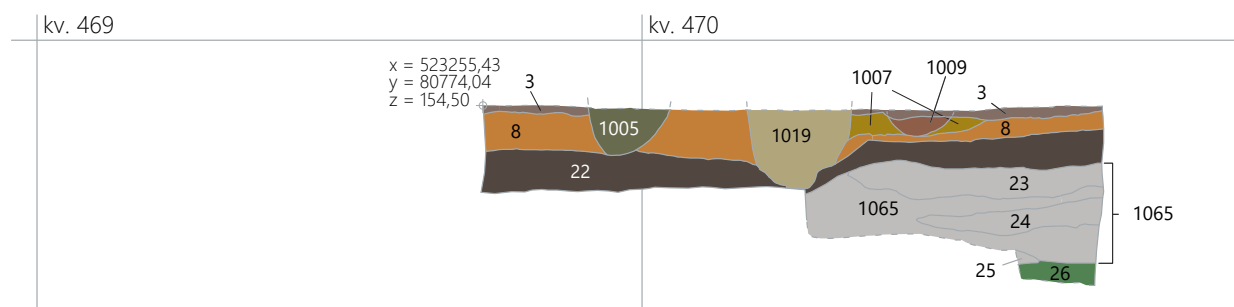
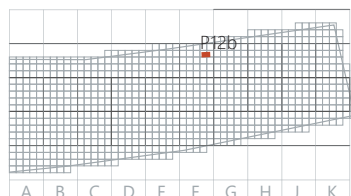

58 Presek 12b, testni jarek 3, severna stena, sektor F v kvadrantih 469, 470. Merilo 1 : 50.



- SE 3 – temno sivkasto rjava plast nekdanje ornice (novoveško obdobje)
- SE 8 – temno rjava meljasta plast (rimsko obdobje)
- SE 22 – temno sivo rjava ilovica (bronasta doba)
- SE 23 = SE 24 = SE 1065 – leče dolomitnega gruščča med temnim sivkasto rjavim glinasto-meljastim sedimentom
- SE 26 – marmorizirana olivno siva ilovica

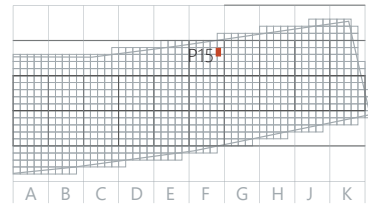

kv. 470

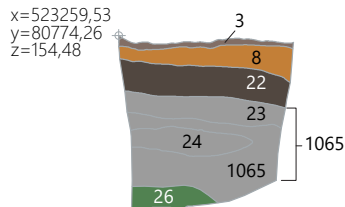

59 Presek 15, testni jarek 3, vzhodna stena, sektor F v kvadrantu 470. Merilo 1 : 50.

- SE 8 - temno rjava meljasta plast (rimsko obdobje)
- SE 22 - temno sivo rjava ilovica (bronasta doba)
- SE 1007 - temno rjava meljasta plast z malo peska
- SE 1005 - rjava do olivno rjava ilovica – polnilo drenažnega jarka SE 1006

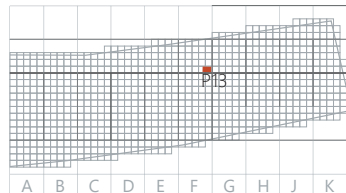

kv. 440

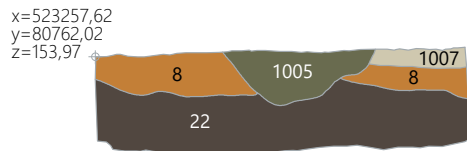

60 Presek 13, testni jarek 4, severna stena, sektor F v kvadrantu 440. Merilo 1 : 50.

- SE 27 – temno sivo rjava ilovica
- SE 22 – temno sivo rjava ilovica (bronasta doba)
- SE 26 – marmorizirana olivno siva ilovica
- SE 1001 – temno sivo rjav melj – polnilo drenaž. jarka SE 1002
- SE 1005 – rjava do olivno rjava ilovica – polnilo drenaž. jarka SE 1006
- SE 1009 – meljasta temno rjava ilovica s peskom – polnilo drenaž. jarka SE 1010
- SE 1019 – čvrsta ilovica olivno rjave barve s peskom – polnilo drenaž. jarka SE 1020

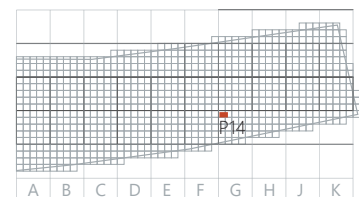

kv. 496

kv. 497

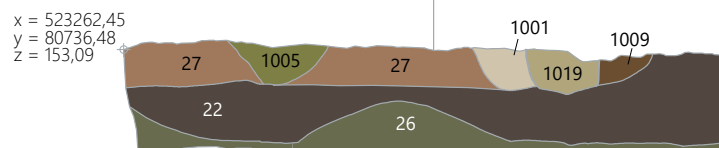

61 Presek 14, testni jarek 6, severna stena, sektor G v kvadrantih 496, 498. Merilo 1 : 50.

in poznosrednjeveško- in novoveškega obdobja (G236, G237). Drenažni jarek SE 1019 je poleg bronastodobnih (G262, G266, G257) vseboval še rimskodobne odlomke lončenine (G255, G256, G258, G259, G260, G263, G264, G265) in drobce oglja, ki so omogočili radiokarbonsko datiranje ( vzorec LTL 17651A). V plasti SE 1007, ki se nahaja med jarki SE 1005, SE 1019 in SE 1009, so bili najdeni odlomki bronastodobne (G248), rimskodobne (G249) in novoveške (G250) lončenine.

### Drenažni jarek SE 1010 (sl. 54, 56)

Prepoznavna drenažnega jarka je bila zaradi rdečkasto svetlorjave barve polnila jarka nekoliko lažja. Potekal je v sektorju G od SZ proti JV. Zaključil se v kvadrantu 482/2, ob skrajnem južnem robu izkopne površine. Na severnem delu sektorja F je bil vkopan v plasti SE 8, SE 22, SE 1007 (sl. 57, 58, 10), v južni polovici sektorja G pa v plast SE 22 (sl. 56, 61). Od kvadranta 492 pa do kvadranta 482/2 je izkop najmlajšega drenažnega jarka SE 1020 uničil vrh in zahodno steno jarka SE 1010 skoraj v celoti. Ohranjena sta le del vzhodne stene v maksimalni višini med 0,12 do 0,20 m in konkavno oblikovano dno jarka. Ohranjena širina poškodovanega dela jarka je do 0,45 m.

Polnilo je vsebovalo 24 odlomkov različnih najdb, od lončenine in stekla do gradbenega materiala. Najstarejše najdbe predstavlja 8 bronastodobnih odlomkov lončenine (G252). Poleg odlomka keramičnega gradbenega materiala in odlomka stekla je bilo v polnilu še 13 odlomkov lončenine rimskega časa (G251, G253) in en odlomek novoveške lončenine (G254). Zaradi majhnosti odlomkov so kataloško in grafično predstavljeni le štiri odlomki (G252, G251, G253 in G254), na ostalih pa je bila opravljena le makroskopska analiza lončarskih mas.

V polnilu je bil prepoznan manjši odlomek ostenja posode (G254), ki ne omogoča določitev tipa posode. Tehnika oblikovanja, tehnika izdelave okrasa in ne nazadnje lončarska masa kažejo, da pripada posodi, ki bi jo lahko uvrstili novoveško obdobje.

Odlomek roba ustja z ostenjem (G251) pripada loncu. Glede na lastnosti lončarske mase (LM68\*) bi lahko šlo za tip finega, običajno neokrašenega lonca, ki ga Krajšek in Isteničeva uvrščata med fine lonce (Krajšek 2015, 123, t. 11: 58; Istenič 1999, 130). Odlomek roba ustja z ostenjem je izdelan na vretenu iz zelo fino zrnate kremenove lončarske mase (LM68\*) s posameznimi zrni kremena fine zrnivosti in prisotnostjo železovih oksidov (lončarska masa se prvič pojavi v rimskodobni plasti SE 8).

V polnilu je bil odkrit tudi manjši odlomek oljenke (G253), ki ne dopušča podrobnejše tipološke in časovne opredelitve. Odlomek oljenke je izdelan iz zelo fino zrnate kremenove lončarske mase (LM96).

Za enajst odlomkov rimskodobne lončenine je zaradi majhnosti odlomka (gre predvsem za odlomke ostenja) izdelana le makroskopska analiza lončarskih mas. Ti odlomki so izdelani iz petih različnih lončarskih mas, katerih pojav je zabeležen že v rimskodobni plasti SE 8. Največ (šest) odlomkov je izdelanih iz kremenove lončarske mase LM68\*, dva iz LM70\* in en iz LM69\* – vse lončarske mase sodijo v skupino zelo fino zrnatih kremenovih lončarskih mas s povišano vsebnostjo železovih oksidov (LM69\*) ali sljude (LM70\*) oziroma gre za običajno lončarsko maso brez povišanih vsebnosti sestavin (LM68\*). Po enkrat je uporabljena karbonatna lončarska masa LM73\* oziroma LM97.

Pri osmih odlomkih lončenine je makroskopska tehnološka analiza lončarskih mas pokazala bronastodobni izvor. Vseh 8 odlomkov je izdelanih iz 7 različnih kremenovih lončarskih mas (LM41, LM03\*, LM09, LM14, LM24\*, LM21\*, LM35\*), ki so vse prepoznane že v bronastodobni plasti SE 22. Nekoliko bolj izpoveden je odlomek roba ustja z ostenjem, po vsej verjetnosti lonca G252, ki je okrašen v tehniki vtiskovanja in izdelan iz lončarske mase LM24\*, ene najznačilnejših predstavnic stratigrafske enote SE 22.

Večja prisotnost lončenine v polnilu drenažnih jarkov je dokazana na področju kvadrantov 440, 450, 460 na eni strani in v kvadrantih 474, 487, posamično pa še v kvadrantih 469, 482, 492, 496.

### Jarek SE 1002 (parcelna meja)

Izkop jarka SE 1002, ki je povezan s parcelacijo in je po nastanku istočasen z izkopom drenažnega jarka SE 1010, torej oba sodita v zgodnje- in visokonovoveško obdobje. Jarek SE 1002 je plitek, z neizrazitim prehodom sten v konkavno dno. V severnem delu sektorja F v kvadrantih 472, 468, 458 je bil vrhnji del jarka poškodovan s strojno obdelavo (v modernem času). Potekal je iz smeri severozahoda (od kv. 472) proti jugovzhodu in se je zaključil v kv. 482/2 na južnem delu izkopne površine. V severnem delu sektorja F je bil v kvadrantu 472 vkopan v plasti SE 3, SE 8 in SE 22 in približno 4 cm še v dolomitno-prodnato lečo SE 1023. V kvadrantu 439 je vkopan v SE 8 in delno v SE 22. V sek. G je bil vkopan v SE 22 (sl. 56).

V polnilu jarka je bilo najdenih 17 odlomkov različnih lončarskih izdelkov. Odlomek ostenja bronastodobne posode PN1708 (ni objavljen), 14 odlomkov posod (predvsem

ostenij) rimskega časa (**G238**, **G239**, **G240**) in dva odlomka posod iz novoveškega obdobja (**G236**, **G237**).

Bronastodobni odlomek ostenja PN1708 (zaradi majhnosti odlomka ni objavljen) je izdelan prostoročno iz zelo fino-zrnate kremenove lončarske mase (LM04\*) s posameznimi zrni kremenena fine zrnivosti, žgan nepopolno oksidacijsko. Odlomek je uvrščen v prej omenjeno časovno obdobje glede na faktuorne značilnosti.

Bolj izpovedni so trije odlomki rimskodobnega porekla. Odlomka posod **G238** in **G239** sodita med inventar namiznega posodja, medtem ko bi odlomek ostenja lonca **G240** lahko uvrstili med kuhinjsko posodje.

Odlomek roba ustja z ostenjem vrča **G238** brez izlivka bi lahko pripisali obliki vrčev VE 11 po Istenič (Istenič 1999, 124, tip VE 11, sl. 107, 108). Gre za obliko vrča z vretenastim trupom z največjim premerom (ki je sorazmerno majhen) približno na sredini višine trupa. Vrat je kratek. Ročaj (z dvema žlebovoma) povezuje vrat z rameni vrča. Zunanja površina je običajno vodoravno zaglajena od vratu navzdol. Odlomek **G238** je izdelan na lončarskem vretenu iz zelo fino-zrnate kremenove lončarske mase (LM66\*) s posameznimi zrni kremenena fine zrnivosti, žgan je oksidacijsko. Isteničeva oblika vrča tipa VE 11 s ptujskega zahodnega grobišča datira v čas od 1. do 3. stoletja, morda tudi še v 4. stoletje (Istenič 1999, 124, t. 5: 5 (grob 22), t. 135: 5 (grob 620), t. 141: 7 (grob 640), t. 143: 9, 10 (grob 646), t. 157: 9 (grob 692), t. 175: 3, 5 (grob 775)).

Odlomek sklede **G239** bi lahko primerjali z obliko skled, ki po mnenju Petruja oblikovno posnemajo obliko Drag. 37. Mnenja je, da lahko pri imitacijah postavimo začetek izdelave skled te oblike šele v 2. stoletje (Petru P. 1969, 206, sl. 4: 30, 33, 44). Gre za obliko sklede z rahlo odebeljenim ustjem, ki prehaja v vertikalni in nato polkrožen trup s prstanasto oblikovanim dnom. Na vertikalnem delu trupa sta lahko dve plitvi kaneluri. Odlomek **G239** roba ustja z ostenjem z najdišča Loka 1 bi lahko primerjali s skledo istega tipa, najdeno leta 1959 v Ruhni vasi severno od avtoceste Bratstva in enotnosti, v enem izmed treh uničenih grobov. Knez na podlagi tipološke analize gradivo vseh treh uničenih grobov postavlja v čas od konca 1. do konca 2. stoletja (Knez 1969, 112, 113, t. 3: 4). Z dolenjskega področja najdemo paralelo s skledo **G239** med rimskimi grobovi iz Globodola in Roj pri Šentjerneju. V globodolskem grobu 8 (parcela Bobnar) in iz groba z Roj pri Šentjerneju je skleda z dvema plitvima kanelurama na zgornjem delu trupa na podlagi ostalih pridatkov v obeh grobovih datirana v prvo polovico 2. stoletja (Petru S. 1969, 95, t. 4: 2; Knez 1969, 114, t. 5: 5; Petru P. 1969, 205, sl. 4: 27, 37).

Odlomek ostenja **G240**, okrašen s horizontalnimi užlebljenimi linijami, je izdelan na lončarskem vretenu iz fino-zrnate karbonatne lončarske mase (LM 73\*) s posameznimi zrni kalcijevega karbonata drobne zrnivosti in redkimi vključki železovih oksidov. Lončarski izdelki, izdelani iz LM73\*, so poznani že na rimskodobni lončenini stratigrafske enote SE 8, iz katere so izdelani predvsem lonci.

Tehnološke značilnosti, tako način oblikovanja, ne nazadnje tudi način žganja, kot tudi lončarska masa (LM86\*), iz katere sta izdelana oba odlomka **G236** in **G237**, ju uvrščajo med izdelke novoveškega časovnega obdobja. Ožja datacija je zaradi majhnosti zlasti odlomka **G236** težka. Izdelana sta na lončarskem vretenu iz zelo fino-zrnate kremenove lončarske mase (LM86\*) s posameznimi zrni kremenena drobne in fine zrnivosti in povišano vsebnostjo sljude, katere pojav je vezan na stratigrafsko enoto SE 3. Odlomek roba ustja z ostenjem posode **G236** (mogoče gre za lonec?) je žgan nepopolno oksidacijsko z dimljenjem v končni fazi. To je način žganja, ki so ga po podatkih Karlovška uporabljali za izdelovanje t. i. »črnih« posod za kisanje mleka, pitno vodo in svinjsko kuho (Karlovšek 1951, 108). Isti način žganja je bil uporabljen pri odlomkih loncev **G228** in **G229** iz stratigrafske enote SE 2, ki sta značilna za čas med 18. in 20. stoletjem. Odlomek dna posode **G237** je žgan redukcijsko, v končni fazi pa v oksidacijski atmosferi, je oblikovno nedoločljiv.

### Drenažni jarek SE 1006

Drenažni jarek SE 1006 je nastal v času mlajše faze odlaganja plasti SE 3 v času 17. do 18. stoletja (1601 do 1799). Vkopan je bil v starejši del plasti SE 3 in SE 8 (sl. 56, 60, 61, 10). V času njegovega izkopa drenažni jarek SE 1010 in po vsej verjetnosti tudi jarek parcelne meje SE 1002 nista bila več v funkciji. Jarek je bil evidentiran na severnem delu sektorja F v kvadrantu 472/3 in je potekal v smeri proti jugovzhodu (v dolžini 58,90 m) do kvadranta 482/2 v sektorju G na skrajnem južnem delu izkopnega polja, kjer se je nenadoma zaključil. Širok je bil od 0,50 do 0,80 m in globok od 0,20 do 0,30 m. v kvadrantih 511/1, 506/1, 501/3 je poškodoval parcelno mejo (sl. 56). Večja prisotnost odlomkov lončenine in gradbenega materiala v polnilu jarka je dokazana na področju sektorja F v kvadrantih 440/3, 474/3, 460/4 in v sektorju G v kvadrantih G482/3, 4, 496/3 in 487/1,4.

V polnilu jarka je bilo najdenih 42 odlomkov lončenine (12 bronastodobnih, 29 rimskodobnih in novoveški odlomek), 13 odlomkov gradbenega materiala (12 rimskodobnih in novoveški) ter odlomek ožgane kosti (rimskodoben?). Vsi odlomki lončenine so ohranjeni zelo fragmentarno; tako je v objavi prikazanih le sedem odlomkov (**G241–G247**).

Dvanajstim odlomkom lončenine je makroskopska tehnološka analiza lončarskih mas, ne nazadnje pa tudi način oblikovanja in ornamentalne tehnike, pokazala bronastodobni izvor. Vseh 12 odlomkov je izdelanih iz osmih različnih kremenovih lončarskih mas (LM20\*, LM25\*, LM41, LM02, LM24\*, LM22\*, LM38\* in LM03\*), ki so prepoznane že v bronastodobni plasti SE 22. Le en odlomek ostenja je izdelan iz kremenove/karbonatne lončarske mase LM 57\*. Na treh odlomkih ostenja je ohranjen okras, izdelan v tehniki glavničenja, kakršen je pogost na bronastodobnih loncih. Nekoliko bolj izpoveden je odlomek dna z ostenjem, po vsej verjetnosti lonca **G242**, izdelan iz fino zrnate kremenove lončarske mase (LM22\*), ki je ena najznačilnejših predstavnic stratigrafske enote SE 22.

Zaradi specifičnosti lončarskih mas in oblikovnih značilnosti (te so delno ohranjene le pri šestih odlomkih) je bilo kot rimskodobnih prepoznanih 29 odlomkov lončenine (prevladujejo ostenja, ročaj, dno). K odlomkom namiznega posodja lahko z gotovostjo pripišemo odlomke treh profiliranih trakastih ročajev vrčev (**G243**, **G245**, **G247**) in odlomek prstanastega dna z ostenjem posode (**G244**). Ožja časovna datacija zaradi fragmentarnosti ni mogoča. Vsi so izdelani prostoročno iz zelo fino zrnatih kremenovih lončarskih mas (LM64, LM66\*, LM 70\*), ki so bile prepoznane že v rimskodobni plasti SE 8.

Odlomek ostenja lonca **G247** bi lahko primerjali z lonci tipa LF 2.1 po Istenič, iz zahodnega petovionskega grobišča (Istenič 1999, 130, sl. 123). Lonci tipa LF 2.1 so trebušaste oblike z nizko ležečim trebuhom in navzven nagnjenim ustjem. Okrašeni so z vodoravnimi rebri in peresnim okrasom v pasovih. Na zunanji površini je rdeč premaz, ki sega do nekaj centimetrov nad dnom. Odlomek lonca **G247** je izdelan na vretenu iz zelo fino zrnate kremenove lončarske mase (LM 68\*) s posameznimi zrni kremena fine zrnivosti in redko prisotnostjo sestavine železovih oksidov. Žgan je nepopolno oksidacijsko. Na zunanji površini je ohranjen glineni premaz rdeče barve. Okras horizontalnih linij v nizu je izdelan z odtisi koleščka (ali peresnega okrasa?). Isteničeva jih datira od flavijskega časa do začetka ali morda prve polovice 2. stoletja (Istenič 1999, 130, sl. 123 – tip LF 2. 1, t. 154: 4 – grob 671, t. 126: 6 – grob 593). To je edini odlomek iz polnila stratigrafske enote SE 1005, ki je časovno ožje opredeljiv.

Rimskemu obdobju bi lahko pripisali tudi odlomek ostenja **G241**, ki je izdelan na lončarskem vretenu iz drobnozrnate karbonatne lončarske mase (LM74\*) s posameznimi zrni kalcijevega karbonata grobe zrnivosti, žgan je oksidacijsko. Odlomek je okrašen s horizontalno in poševno usmerjenimi odtisi glavnika. Podoben okras srečamo na kuhinjskih loncih rimskega obdobja.

Med najdbami, odkritimi v polnilu drenažnega jarka SE 1006, so številni odlomki posod (22 ostenij in en odlomek dna z ostenjem), ki jim zaradi fragmentarnosti ni bilo mogoče natančno določiti oblike ali ožje določiti čas njihove izdelave. Za njihovo izdelavo je bila uporabljena karbonatna (LM 74\*) in različne kremenove lončarske mase (LM66\*, LM64\*, LM68\*, LM69\*, LM70\*), iz katerih so bili izdelani že lončarski izdelki v rimskodobni plasti SE 8.

Način oblikovanja, ne nazadnje pa tudi način žganja in lončarska masa (LM95), iz katere je izdelan odlomek dna z ostenjem **PN1851**, ga uvrščajo med izdelke novoveškega časovnega obdobja. Ožja datacija je zaradi netipičnosti odlomka nemogoča (odlomek je predstavljen le v tehnološki bazi podatkov SE 1005). V novoveško obdobje sodi tudi odlomek strešnika (bobovca – **PN1462**).

### Drenažni jarek SE 1019

Med vsemi drenažnimi jarki je drenažni jarek SE 1020 najmlajši, kar najbolje dokazuje sl. 10 (ki jo je avgusta 2002 posnel samostojni raziskovalec T. Verbič), ki prikazuje zaporedje plasti in vkope drenažnih jarkov na skrajnem severnem delu sektorja F (sl. 10 – pogled proti severu, sl. 56–58). Jasno je viden vrh vseh treh drenažnih jarkov SE 1010, SE 1006 in SE 1020. Srednji jarek, tj. jarek SE 1020 (glej sl. 10, 54, del posnetka z ohranjeno ornico SE 2), je bil izkopen neposredno pred pričetkom nalaganja plasti SE 2 ali pa že v času odlaganja plasti SE 2. Vkopan je med drenažnima jarkoma SE 1006 (levo) in SE 1010 (desno). Na severnem delu raziskane površine v sektorju F je zaznan na meji kvadrantov 474/475. Na neprekopani površini (med kvadranti 511 do 501) ostaja potek jarka nepoznan. Ponovno je jarek identificiran na meji kvadrantov 496/497. Iz prečnih profilov jarka na sl. 56 (I–J, K–L, L–N, O–P) je razvidno, da je izkop jarka SE 1020 od kvadranta 501/3 do kvadranta 487/2 poškodoval desno steno jarka SE 1002, od kvadranta 492 pa do 482/2 pa levo steno jarka SE 1010 (sl. 56, 61). Vkopan je v plast SE 3, SE 8 in vrh plasti SE 22 in približno 4 cm v lečo dolomitnega gruščja SE 1023 na skrajnem severnem delu sektorja F (kv. 472), v sektorju G (v kv. 497, 492, 487) pa le še v SE 22 (sl. 57, 60). Povprečna ohranjena širina jarka je od 0,65 do 0,75 m. Na skrajnem južnem delu se zoži na 0,55 m. Globok je od 0,32 do 0,45 m. Večja koncentracija prodnikov, keramičnega gradbenega materiala, lončenine in živalskih kosti (dolga kost, prsno vretence, polovica mandibule – verjetno cervida – glej poglavje Živalski ostanki, tu str. 106, sl. 68) je bila v kvadrantih 450, 440 in 625. Floris in prečni profili jarka SE 1020 (sl. 56) ter radiokarbonska datacija vzorca oglja LTL 17651A (vzetega iz dna drenažnega jarka v kv. 450/3) opravičujejo domnevo, da gre za najmlajši drenažni jarek iz prve četrtine 20. stoletja (sl. 69).



V drenažnem jarku SE 1019 je bilo v polnilu jarka odkritih 57 različnih najdb. Največ, kar 52, je odlomkov lončenine, pet je odlomkov gradbenega materiala. Najstarejše najdbe predstavlja 13 bronastodobnih odlomkov lončenine – zaradi majhnosti večine odlomkov so objavljeni le trije odlomki ostenja. Od skupno 39 odlomkov rimskodobne lončenine sta časovno in tipološko ožje opredeljiva le dva odlomka (G264 – krožnik in G265 – melnica). V polnilu se je nahajalo še pet odlomkov gradbenega materiala, ki jih lahko pripišemo rimskemu času.

Tridesetim rimskodobnim odlomkom ostenja, ki jim zaradi majhnosti ni mogoče določiti ožjih tipoloških opredelitev oziroma jih ni mogoče časovno ožje datirati, je bila lahko izdelana le makroskopska analiza lončarskih mas. Rezultati analiz so pokazali, da so odlomki pripadali posodam, ki so bile izdelane iz zelo finoizrnatih kremenovih (LM64, LM65, LM68\*, LM69\*, LM70\*, LM96 – 22 odlomkov), fino ter grobozrnatih karbonatnih (LM99\*, LM74\*, LM73\* – sedem odlomkov) lončarskih mas in zelo finozrnate kremenov/karbonatne (LM98\* – en odlomek) lončarske mase. Z izjemo LM99, LM98\* (prvič evidentirani v SE 1019) in LM96 (prvič evidentirana v SE 1009) so bile vse ostale lončarske mase prepoznane že v rimskodobni plasti SE 8.

### Namizno posodje

V rimskodobnem keramičnem zbiru jarka je bil najden odlomek roba ustja z ostenjem in dna krožnika (G264) tipa K1/K4 po Krajšku (Krajšek, Stergar 2008, 252, sl. 6 – tip K1/K4, t. 5: 78). Tip K1/K4 predstavlja prehodno obliko med različico 1K1 in K4 – ustje krožnika je uvihano kot pri različici 1K1, toda le rahlo odebeljeno na notranji strani. Izdelan je na lončarskem vretenu iz zelo finozrnate kremenove lončarske mase (LM68\*) s posameznimi zrnji kremena fine zrnivosti. Na zunanji in notranji površini je premaz rdeče barve. Najdbe krožnikov tipov K1, K2, K3, K4 in K1/K4 iz Emone (Plesničar Gec 1977, 55), III petovionskega mitreja (Žižek 2001, t. 6: 6, 7; t. 12: 1), Podkrajja pri Hrastniku (Krajšek, Stergar 2008, 252) kažejo na sočasno uporabo vseh različic v 2. in 3. stoletju.

Dno z ostenjem G259 s slabo ohranjenimi sledovi rdečega premaza na zunanji površini ne omogoča določitve oblikovnega tipa niti ožje datacije. Izdelano je na lončarskem vretenu iz oksidacijsko žgane zelo finozrnate kremenove lončarske mase (LM70\*) s posameznimi zrnji kremena fine zrnivosti in povišano vsebnostjo sljude. Glede na lastnosti in zaradi njene pojavnosti že v rimskodobni plasti SE 8 lahko predvidevamo, da gre za izdelek ene od lončarskih delavnic rimskega obdobja.

Zaradi majhnosti odlomka G260 je vprašljiva njegova pravilna nagnjenost, s tem pa tudi njegova opredelitev osnovne

oblike. Toda glede na lončarsko maso, iz katere je izdelan, lahko odlomek kljub vsemu pripišemo rimskemu času. Odlomek roba ustja s široko plitvo kaneluro na horizontalno oblikovanem robu (G260) je namreč izdelan iz zelo finozrnate kremenove lončarske mase (LM69\*), ki je ena izmed lončarskih mas, iz katere so izdelani lončarski izdelki v rimskodobni plasti SE 8.

### Kuhinjsko posodje

Med polnilom jarka (SE 1020) se pojavljajo odlomki dna (G261, G255) in ostenja (G258), ki jih je zaradi fragmentarnosti težko natančneje oblikovno in časovno opredeliti. Odlomek dna G261 je oksidacijsko žgan in izdelan na lončarskem vretenu iz finozrnate kremenov/karbonatne lončarske mase (LM98\*) s posameznimi kremenovimi in karbonatnimi zrnji fine zrnivosti, katere pojav je zaznan le v polnilu jarka SE 1020. Drugi odlomek oksidacijsko žganega dna G255 je izdelan na lončarskem vretenu iz drobnozrnate karbonatne lončarske mase (LM74\*) s posameznimi zrnji kalcijevega karbonata grobe zrnivosti, iz katere je izdelan tudi odlomek roba ustja z ostenjem G256, prav tako najden v polnilu jarka SE 1020. Odlomek ostenja posode G258 je tako v tehnoloških kot ornamentalnih pogledih identičen odlomku ostenja G240 (iz polnila jarka SE 1002). Oba odlomka sta izdelana na lončarskem vretenu iz karbonatne lončarske mase (LM73\*) s posameznimi karbonatnimi zrnji drobne zrnivosti in okrašena v tehniki žlebljenja. Glede na to, da razpolagamo le s skromnimi odlomki lončenine, ki so vsi izdelani iz karbonatnih lončarskih mas oziroma kremenov/karbonatne mase, katerih prvi pojav je evidentiran v rimskodobni plasti SE 8 (izjema G261), v katero sta vkopana oba jarka SE 1002 in SE 1020, lahko z veliko verjetnostjo tudi odlomke (G258, G256, G255 in G260) vsaj okvirno časovno umestimo v rimski čas.

### Pokrov

Odlomek roba z ostenjem pokrova G263 bi mogoče glede na ohranjenost roba z ostenjem lahko primerjali s preprosto obliko koničnega pokrova z enostavno zaključenim robom (Krajšek, Stergar 2008, 257, sl. 10 – tip P3). Pokrovi so izdelani iz lončarskih mas, ki so običajne za kuhinjsko lončenino. Tudi odlomek pokrova z najdišča Loka 1 je izdelan na lončarskem vretenu iz drobnozrnate karbonatne lončarske mase (LM99\*) in žgan redukcijsko. Oblika pokrova je zelo pogosta med naselbinskim gradivom in tudi v grobovih, med drugim npr. Podkrajja pri Hrastniku (Krajšek, Stergar 2008, 257, sl. 10: tip P3, t. 8: 122), Petovione (med keramičnim gradivom lončarske peči – Strmčnik Gulič 1993, 481, t. 10: 1, 3, 5, 6, 11; grobni pridatek v grobu 7), Celeje (Gubčeva ulica – Vogrin 1991, 33). Datacija pokrova je od druge polovice 1. stoletja do konca 3. stoletja.

## Melnica

Odlomek melnice z izlivom **G265** je primerljiv z obliko PTS varia iz groba 200 iz zahodnih grobišč Petovione in je po mnenju Isteničeve oblikovno posnetek sigilatne oblike Consp. 43/Drag. 35 oziroma Consp. 39/Drag. 36 (posnetek ital-skih, galskih in rhein zaberniških oblik, Istenič 1999, 100, 11, sl. 88 – tip PTS varia, t. 42: 2). Odlomek melnice z izlivom **G265** je izdelan na lončarskem vretenu iz zelo fino zrnate kremenove lončarske mase (LM65) s povišano vsebnostjo sljude in železovih oksidov, žgan je oksidacijsko. Na notranji površini je nanos peska. Na zunanji površini potekata dve plitvi, široki kanelirani horizontalni liniji. Premer roba ustja je 33,4 cm. Prelomi in notranjost odlomka so bili prekriti s sigo. Časovno oblika PTS varia sodi v obdobje od flavijskega časa do najmanj začetka 3. stoletja (Consp. 1990, 120, 128; Istenič 1999, 101).

Rezultati makroskopske analize 10 odlomkov bronastodobnih posod so pokazali prevladujočo uporabo fino zrnatih (LM12, LM23\*, LM25\*) in drobnozrnatih (LM38\*, LM36\*, LM35\*) kremenovih lončarskih mas z izjemo enega odlomka, za izdelavo katerega je bila uporabljena zelo fino zrnata kremenov/karbonatna lončarska masa (LM98\* prvič na odlomku iz SE 1019). Vse lončarske mase so prepoznane že na lončarskih izdelkih stratigrafske enote SE 22.

## Jarek SE 1011

Izkop jarka (SE 1011) za telekomunikacijski kabel (nastal v polpreteklem času) na skrajnem severnem delu izkopnega polja predstavlja najmlajšo strukturo na najdišču. Viden je bil v smeri vzhod zahod od kvadranta 307 v sektorju D pa do kvadranta 546 na začetku sektorja G. Mestoma je jarek presekal vse plasti (SE 2, SE 3, SE 8). Edina najdba iz polnila jarka je železna podkev **G269**, od katere je ohranjen krak z robom, ozobcem in žlebom za glavice podkovskih žebeljev. Podkovske luknje za žebelje so razporejene v dveh skupinah po tri. Na locnu je delno ohranjen začetek oprimnice (?). Ohranjena dolžina 12,8 cm, širina kraka do 2,8 cm, debelina kraka do 0,8 cm, debelina ozobca 2,0 cm.

Podkve z gladkim robom z ali brez ozobcev in brez žleba ali z žlebom za žebelje so se obdržale do danes. Ozobci so se uveljavili najkasneje sredi 11. stoletja – ti so omogočili živalim pri odzivu boljši oprijem podlage. Podkovske žebelje so začeli izdelovati najkasneje konec 12. stoletja. Novoveškega izvora je oprijemnica (Pleteriški 2015, 152, 160, 161, sl. 4). Po tipologiji Johna Clarka (1995, 85 – 100, pos. 88 in 96–97) sodi zgoraj opisana podkev (isto velja tudi za podkev **G270**, najdena na deponiji) v tip 4 (podkve s 3 do 4 pravokotnimi ali kvadratnimi luknjami na vsakem kraku; ozobci različnih oblik). Primerjave za podkve tega tipa, najdene na

slovenskih najdiščih, so pokazale njihov pojav v času od prve tretjine 15. stoletja pa do 17. stoletja. Odkrite so bile na najdiščih: Na Bleku na Krvavcu nad Ambrožem (Pleteriški 2015, 158, sl. 11, podkev z gladkim robom in ozobcem in žlebom za podkovne žebelje – datacija prva tretjina 15. stoletja); Medlogu (Novšak *et al.* 2020, 35, G402, podkev z gladkim robom z ozobcema, brez žleba, s po tremi luknjami za podkovske žebelje – datacija 15. do 17. stoletje); Trdnjavi Kostanjevica (Predovnik 2003, 81, kat. št. 716, tip 4 po Clarku – datacija zadnja četrtina 13. do konca 15. stoletja); Knežjem dvoru Celje (Guštin, Bressan, Komplet 2001, 128, 134–135, 150, G128 – datacija 15. do 17. stoletje).

## SE 1007 (zemljina, odložena ob izkopu jarka SE 1010)

Stratigrafska enota SE 1007 predstavlja preostanek zemljine, ki je bila odložena ob izkopu in čiščenju (najstarejšega) dre-nažnega jarka SE 1010. Prav tako sta znotraj SE 1007 vidna tudi mlajša jarka SE 1006 in SE 1020 (sl. 57, 58, 10, 16). Iz stratigrafske enote SE 1007 izvira 26 keramičnih odlomkov, od tega 21 odlomkov lončenine in pet odlomkov (rimskodobnega) gradbenega materiala. Odlomke 21 posod lahko časovno umestimo v bronasto (trije odlomki), rimsko (17 odlomkov lončenine) in novoveško (odlomek) obdobje. Zaradi majhnosti odlomkov so v kataloško obravnavo vključeni le trije odlomki – **G248**, **G249** in **G250**.

Za odlomek roba ustja z ostenjem **G248** najdemo identično paralelo v robu ustja z ostenjem **G4**, ki je bil najden v bronastodobni plasti SE 22 v sektorju C, kvadrantu 242/1,2. Oba sta izdelana prostoročno iz fino zrnate kremenove lončarske mase LM22\* s posameznimi zrni kremena drobne zrnivosti. Pod direktnim robom je okras izdelan v varianti odtisa vrha prsta. Žgana sta v redukcijski atmosferi, v končni fazi v oksidacijski atmosferi.

Bolj izpoveden je rimskodoben odlomek **G249** široko odprte skledje z močno izvihanim robom ustja. Gre za posnetek sigilatne oblike Drag. 35/Drag. 36 (oziroma Consp. 39/Consp. 43). Skledje tega tipa so razširjene v zgornji Italiji in so zelo pogoste v podonavskih provincah, bolj redke v srednji Italiji. So neokrašene, razen koncentričnega okrasa (prensne ali s koleščkom) na notranji površini na prehodu dna v ostenje. Večinoma so žgane redukcijsko ali oksidacijsko, v končni fazi v redukcijski atmosferi. Premer roba ustja imajo do 40 cm (primer iz Loke 1 ima premer 30 cm in je ohranjen v višino 7,6 cm). Pogoste so na vseh rimskodobnih najdiščih Slovenije. Med gradivom poetovijonskih zahodnih grobišč jih Isteničeva kot tip PTS varia 42 datira v čas od Flavijcev pa najmanj do začetka 3. stoletja (Istenič 1999, 101). Primerke iz Celeje datirata Bausovac in Krajšek že na konec 1. stoletja,

medtem ko lokalno proizvodnjo teh oblik datirata v prvo polovico 2. stoletja (Bausovac, Krajšek 2014, t. 1: 12, kat. št. 12, 13). Na emonskih grobiščih se pojavljajo že od 1. stoletja dalje in so v uporabi še celotno 2. stoletje (Plesničar Gec 1977, 52, 53). Na dolenjskih najdiščih jih P. Petru datira od tiberjsko klavdijskega obdobja dalje (Petru P. 1969, 197–212, sl. 1, 3, 4, npr. Pristava pri Trebnjem – grob 6, Dobova – grob A 19, Ribnica – grob 2, 7).

Ostali rimskodobni odlomki, najdeni v SE 1007, pripadajo drobncem ostenja različnih posod in so izdelani iz lončarskih, večinoma kremenovih in v manjši meri karbonatnih (le trije odlomki) lončarskih mas, katerih pojav je evidentiran že v rimskodobni plati SE 8.

### Najdbe iz deponije

Na najdišču Loka 1 pri Beli Cerкви je bil najden odlomek podkve (G270).

Odlomek kraka z locnem železne podkve G270, ki je bila pobrana na deponiji, sodi oblikovno k tipu železnih podkev z gladkim robom, ozobcem v obliki odebeljene pete in brez žleba za glavice podkovnih žeblicev. Podkovske luknje okrogle oblike (za žeblice) so razporejene v dveh skupinah po dve. Na delno ohranjenem locnu je ohranjena oprimnica. Ohranjena je dolžina 19,0 cm, širina krakov do 2,5 cm, debelina kraka do 0,4 cm, debelina pete do 0,8 cm. Tipološko sodi v tip 4 (med podkve s tri do štiri pravokotnimi ali kvadratnimi luknjami na vsakem kraku; ozobci različnih oblik). Primerjave in datacije so podane že pri podkvi istega tipa, najdeni v polnilu jarka SE 1011. Novec G268 nominalne vrednosti 2 ...(?) nosi na averu letnico 1911.

# 5 Analize

## 5.1 Makroskopska tehnološka analiza keramičnih zbirov

Milena Horvat

### Makroskopska tehnološka analiza keramičnih zbirov bronastodobnih, rimskodobnih, novoveških plasti ter drenažnih jarkov – splošni pregled

Makroskopska tehnološka analiza najdišča Loka 1 je izdelana na keramičnem gradivu, odkritem v plasteh stratigrafskih enot SE 22 (bronastodobna plast – 398 odlomkov), SE 8 (rimskodobna plast – 17 odlomkov, prišteta še tkalska utež), SE 3 (poznovisokosrednjeveško-in visokonovoveška – 39 odlomkov) in SE 2 (pozni novi vek, moderni čas in čas nove Jugoslavije – devet odlomkov), polnila drenažnih jarkov (SE 1005 – 42 odlomkov, SE 1009 – 22 odlomkov, SE 1019 – 51 odlomkov in plast med jarki SE 1007 – 20 odlomkov), polnila jarka parcelne meje (SE 1001 – 17 odlomkov) in polnila stojke SE 1156 ter površine grušča SE 1185 – pet odlomkov. Skupno je bilo analiziranih 620 kosov keramike (sl. 45).

Deleže določljivih zvrsti izdelkov posameznih stratigrafskih enot prikazuje slika sl. 45. V dodatku 1 so predstavljene lončarske mase z opisi (vseh stratigrafskih enot). Splošni tehnološki podatki vseh zgoraj omenjenih stratigrafskih enot so predstavljeni v dodatku 2. Podrobnejša makroskopska tehnološka analiza je izdelana za stratigrafsko enoto SE 22 (v kateri je predstavljena primerjava med skupino t. i. fine pramenaste lončenine (1. skupine) in skupino t. i. drobno do grobozrnate lončenine (2. skupine) in rimskodobno lončenino ter lončenino mlajših obdobij (dodatek 2)). Oblike motivov bronastodobnega, rimskodobnega, novoveškega in modernega časa prikazuje sl. 46. Zaradi izredno fragmentarno ohranjene lončenine vseh stratigrafskih enot ni izdelana tipološka preglednica oblikovnih tipov. Ker gre v večini primerov za manjše odlomke lončenine (predvsem robove ustij z ostenji), lahko le nekatere od njih z veliko mero previdnosti pripišemo oblikovnemu tipu. To velja predvsem za robove ustij z ostenjem, najdene v bronastodobni plasti

SE 22 (v večini primerov gre za »ljjakaste« oblike vratov) različnih dimenzij, ki bi jih lahko pripisali skledam, loncem ali vrčem. Slikovno je gradivo predstavljeno na tabelah G1–G272. Opisi vseh najdb so predstavljeni v Katalogu gradiva.

### Metoda dela

Tehnološke lastnosti keramičnih zbirov najdišča Loka 1 so izdelane po kriterijih, ki so predstavljeni v knjigi Keramika (Horvat Mi. 1999, 107–143). Vse spremenljivke, s katerimi so definirane tehnološke značilnosti lončenine, so kodirane z alfanumeričnimi vrednostmi. Vsi z makroskopsko analizo pridobljeni podatki so predstavljeni na zgoraj omenjenih slikah (sl. 46–50, dodatek 1, dodatek 2). Na makroskopski ravni raziskav so opazovani lončarske mase, način oblikovanja in dodelava površine, pri okrašenih predmetih (oz. odlomkih) tudi tehnologija okrasa in motivika in nazadnje še način žganja in barva površine po žganju.

S pomočjo rezultatov, pridobljenih z makroskopsko analizo, je bilo na ravni najdišča izpeljano ovrednotenje rezultatov le po posameznih stratigrafskih enotah. Zaradi občutnih razlik v deležih v makroskopsko analizo zajetih keramičnih izdelkov posameznih stratigrafskih enot (sl. 45) ni bila izdelana njihova medsebojna primerjava (rezultati bi bili statistično neprimerljivi).

### Lončarske mase (dodatek 1, dodatek 2)

Vsaki lončarski masi so na makroskopski ravni raziskav določene osnovne sestavine, velikost in pogostnost posameznih sestavin (razširjena koda lončarskih mas npr. A32; A21; A13; C11) in določena oznaka lončarske mase (skrajšana koda, npr. LM01). Pri združitvi lončarskih mas v zrnastostne skupine (glede na velikost zrn kremena oz. kalcijevega karbonata) se je pokazala potreba po delitvi glavnih zrnastostnih skupin lončarskih mas (npr. skupina zelo fino zrnatih, fino zrnatih, drobnozrnatih, grobozrnatih lončarskih mas) na lončarske mase brez posameznih zrn večje zrnastosti (npr. A22, A13; C11 – fino zrnata kremenova lončarska masa brez posameznih zrn večje zrnastosti) in tiste z vsebnostjo zrn večje zrnastosti (npr. A31; A22; A13; C11 – fino zrnata kremenova lončarska masa s posameznimi zrn kremena drobne zrnastosti).

Zaradi uporabe specifičnih lončarskih mas (lončarskih mas s posameznimi zrn večje zrnastosti) je bila za obdelavo



površine takšnih lončarskih izdelkov vpeljana nova kategorija obdelave površine – hrapava površina. Površina teh izdelkov ni niti groba (koda A) niti gladka (koda B), ampak je hrapava (koda D).

Lončarske mase zavzemajo pri izdelavi lončarskih izdelkov pomembno mesto. Ko govorimo o lončarskih masah, moramo poudariti, da gre že za predelano naravno glino (torej ne gre za glino kot surovino). Gre za lončarske mase, ki so že produkt lončarja. Pri analizi lončarskih mas na makroskopski ravni raziskav predstavljajo osnovne sestavine (kot kremen, kalcijev karbonat, sljuda, železovi oksidi, organske sestavine in včasih sestavine, ki jih na makroskopski ravni raziskav ne znamo definirati) osnovo za grupiranje lončarskih mas v osnovne skupine in podskupine. Makroskopska analiza lončarskih mas predstavlja dobro osnovo za optično mikroskopijo, s pomočjo katere šele lahko ugotavljamo, kaj je bilo naravni glini dodano in ali je bila glina (kot surovina) čiščena. Te analize za najdišče Loka 1 niso bile izdelane.

V vseh v analizo vključenih kontekstih je bilo dokumentiranih 100 različnih lončarskih mas (oznaka LM). Od tega je bronastodobnih 62, rimskodobnih 12, novoveških 17 in devet lončarskih mas modernega časa (**dodatek 1**).

Lončarske mase keramičnih zbirov najdišča Loka 1 sodijo v tri osnovne skupine lončarskih mas – kremenovo, karbonatno in kremenovo/karbonatno osnovno skupino (**dodatek 1**). Bronastodobne lončarske mase (plast SE 22) sodijo v osnovno skupino kremenovih (44 LM: lončarske mase z oznakami LM01–LM44, skupno 363 odlomkov), karbonatnih (deset LM: lončarske mase z oznakami LM45–LM54\*, skupno 25 odlomkov) in kremenovo/karbonatnih lončarskih mas (osem LM: lončarske mase z oznakami LM59\*–LM62\*, skupno deset odlomkov). Rimskodobno keramično gradivo stratigrafske enote SE 8 je izdelano iz kremenovih (10 LM: lončarske mase z oznakami LM63–LM72\* – 15 odlomkov) in karbonatnih lončarskih mas (dve LM: lončarske mase z oznakama LM73\* in 74\* – dva odlomka). V poznovisokosrednjeveško- in visokonovoveški plasti SE 3 (bivši ornici) najdeno keramično gradivo je izdelano iz 15 različnih kremenovih (lončarske mase z oznakami LM75–LM89\*, skupno 36 odlomkov) in dveh kremenovo/karbonatnih lončarskih mas (lončarske mase z oznakami LM90\* in LM91\* – skupno trije odlomki). Kremenove lončarske mase z oznakami LM92–LM94 (skupno trije odlomki), katerih pojav je prvič zabeležen prav v plasti z oznako SE 2, so značilne že za lončarsko produkcijo poznega novega veka, modernega časa in čas nove Jugoslavije. Poleg njih pa so v isti plasti zabeleženi tudi izdelki, izdelani iz lončarskih mas, katerih pojav je zabeležen že v starejši (spodaj ležeči) novoveški plasti SE 3 – gre za kremenove lončarske mase z oznakami LM77, LM78

in LM 83 (iz njih je bilo izdelanih sedem keramičnih izdelkov). Polnila treh drenažnih jarkov (SE 1009, SE 1005, SE 1019 – jarki so bili vkopani v rimskodobno plast SE 8 in delno v bronastodobno plast SE 22) ter polnila jarka za parcelno mejo SE 1001 so vsebovala keramično gradivo (lončenino in gradbeni material) različnih časovnih obdobij. V njih so prevladovali keramični odlomki rimskodobnega in bronastodobnega, občutno manj novoveškega in modernega časa. V polnilu drenažnega jarka SE 1005 so zabeleženi izdelki, izdelani iz osmih »bronastodobnih« kremenovih lončarskih mas z oznakami LM02, LM03, LM20\*, LM22, LM24, LM 25, LM38, LM41 (skupno 11 odlomkov) in ene kremenovo/karbonatne lončarske mase z oznako LM57 (en odlomek). Največja količina keramičnih najdb, odkrita v zasutju drenažnega jarka SE 1009, je izdelana iz rimskodobnih lončarskih mas, značilnih za plast SE 8, od tega je šestindvajset odlomkov posod izdelanih iz petih različnih kremenovih lončarskih mas (z oznakami LM64\*, LM66\*, LM68\*–LM70\*) in ene karbonatne lončarske mase (z oznako LM74\*). Makroskopska analiza je potrdila v polnilu jarka (SE 1009) prisotnost le enega odlomka posode, izdelane iz kremenove lončarske mase z oznako LM95, ki je uvrščena med lončarske mase modernega časa (**G254**). Iz stratigrafske enote SE 1007, ki pripada zemljini, odloženi ob izkopu jarka SE 1010, izvira 26 keramičnih odlomkov, od tega 21 odlomkov lončenine in pet odlomkov rimskodobnega gradbenega materiala. 18 odlomkov je izdelanih iz kremenovih lončarskih mas, le trije rimskodobni odlomki lončenine so izdelani iz karbonatnih lončarskih mas. Tudi za polnila preostalih dveh drenažnih jarkov (z oznako SE 1019 in SE 1007) je makroskopska analiza (keramičnih odlomkov) dala podobne ugotovitve (rezultate). Iz polnila drenažnega jarka SE 1019 je makroskopsko analiziranih 51 odlomkov lončenine (od tega je 13 bronastodobnih, 38 rimskodobnih). Med bronastodobnimi odlomki pripada največji delež kremenovim lončarskim masam (lončarske mase z oznakami LM04\*, LM06\*, LM12, LM23\*, LM25\*, LM35\*, LM36\*, LM38\*, LM41 in LM42 – skupno 10 odlomkov), le en odlomek posode je izdelan iz kremenovo/karbonatne lončarske mase z oznako LM57\*. Od skupno osemindvajset odlomkov lončenine, pripisane rimskemu obdobju, je 26 odlomkov izdelanih iz šestih različnih kremenovih (lončarske mase z oznakami LM64, LM65, LM68\*, LM69\*, LM70\*, LM96) in enajst iz treh različnih karbonatnih lončarskih mas (z oznakami LM73\*, LM74\*, LM99\*). Med odlomki keramičnega posodja so odlomki treh posod izdelani iz karbonate lončarske mase (z oznako LM99\*), četrti pa iz kremenovo/karbonatne lončarske mase (z oznako LM98\*). Obe (prej omenjeni) lončarski masi sta prvič zabeleženi prav v obravnavanem polnilu. Kremenovo lončarsko maso z oznako LM96 (odlomek) smo srečali tudi v polnilu drenažnega jarka SE 1009. Iz polnila drenažnega jarka SE 1007 izvirajo odlomki dvajsetih posod,

ki jih lahko časovno uvrstimo v bronasto (dva odlomka – z oznakami LM22\*, LM41), rimsko (devet odlomkov – z oznakami LM64, LM70\*) in novoveško obdobje (šest odlomkov – z oznakama LM78\*, LM79\*) – vsi odlomki sodijo v skupino kremenovih lončarskih mas. Izjemo predstavljajo trije odlomki posod modernega časa, od katerih je eden izdelan iz kremenov/karbonatne (z oznako LM98\*), dva pa iz karbonatne lončarske mase (z oznako LM99\*). Iz polnila jarka parcelne meje SE 1001 je bilo analiziranih sedemnajst odlomkov lončarskih mas. Od tega lahko pripišemo kremenovim lončarskim masam en bronastodobni (z oznako LM04\*), devet rimskodobnih (z oznakami LM68\*–LM70\*) in dva novoveška (z oznako LM86\*) keramična odlomka. Iz karbonatnih lončarskih mas sta po dva odlomka posod rimskega (z oznako LM73\*) in modernega časa (z oznako LM 100) (**dodatek 1 in 2**).

### **Glavne skupine lončarskih mas glede na osnovne sestavine (dodatek 1 in 2)**

Ob upoštevanju kode osnovnih sestavin (kremena – koda A, kalcijevega karbonata – koda B, sljude – koda C, organskih sestavin – koda D, železovih oksidov – koda E in nedefinirane sestavine z oznako L in J) se število lončarskih mas s kodo osnovnih sestavin skrči (**dodatek 2**). Na podlagi makroskopskega opazovanja se število bronastodobnih kremenovih lončarskih mas stratigrafske enote SE 22 (od skupno 44 lončarskih mas) skrči na devet skupin. Med njimi so najpogostejše lončarske mase s kodo osnovnih sestavin ACE (17 lončarskih mas), razmeroma pogoste so še lončarske mase s kodo osnovnih sestavin AC (15 lončarskih mas) – obe skupini (z 212 odlomki od skupno 298) tako rekoč obvladujeta lončarsko produkcijo tega obdobja. Posebnost med lončarskimi masami so lončarske mase (LM27\*, LM20\*, LM33 in LM42) s kodama osnovnih sestavin ACEJ in ACJ, ki vsebujejo neznano sestavino z oznako J (na makroskopski ravni so vidne iglice alg?). Delež lončarskih mas s kodami osnovnih sestavin A (ena lončarska masa), ACD (šest lončarskih mas) in AE (ena lončarska masa) je manjši. Med karbonatnimi (bronastodobnimi) lončarskimi masami (skupno 10 lončarskih mas) se število lončarskih mas s kodo osnovnih sestavin skrči na 4 skupine. Med njimi je zabeležen največji delež pri lončarskih masah s kodo osnovnih sestavin BCE (tri lončarske mase). Ob upoštevanju kode osnovnih sestavin kremenov/karbonatnih lončarskih mas se število lončarskih mas s kodo osnovnih sestavin zmanjša na 4. Pri tem je enak delež (po tri lončarske mase) razporejen med lončarske mase z osnovno kodo sestavin ABCJ in ABE, medtem ko je zastopanost lončarskih mas s kodama ABC in ABCE omejena na eno lončarsko maso. V postopku keramičnih izdelkov rimskodobne plasti SE 8 je bilo uporabljenih le 12 različnih lončarskih mas, katerih število se ob upoštevanju kode osnovnih sestavin skrči na pet.

Med kremenovimi lončarskimi masami so najbolj pogoste lončarske mase iz skupin osnovnih sestavin AC (štiri lončarske mase) in ACE (pet lončarskih mas), skupina lončarskih mas ACD je zabeležena le pri eni lončarski masi. Minimalni delež (prej omenjenega obdobja) predstavljajo lončarske mase iz skupin osnovnih sestavin B in BE (torej karbonatnih lončarskih mas) s po eno lončarsko maso. Lončarske mase iz kremenov/karbonatne skupine v rimskodobni plasti niso zabeležene. Iz stratigrafske enote SE 3 (poznovisokosrednjeveško– in visokonovoveška) je bilo makroskopsko analiziranih 39 keramičnih izdelkov, zato je posledično opazen tudi porast različnih lončarskih mas glede na rimskodobno plast. Še vedno prevladujejo lončarske mase iz osnovne skupine kremenovih lončarskih mas (17 lončarskih mas, od tega dve LM, ki sta dokumentirani na dveh rimskodobnih odlomkih keramike). Najvišji je delež lončarskih mas s kodo osnovnih sestavin AC (devet novoveških in dve rimskodobni lončarski masi z oznakama LM66\* in LM70\*), sledijo jim lončarske mase s kodo osnovnih sestavin ACE (štiri lončarske mase), po enkrat pa so evidentirane lončarske mase osnovne skupine sestavin ACDE in ACL. Sestavina z oznako L – neznana sestavina (LM89\*) v lončarskih masah predhodnih plasti (SE 22, SE 8) ni bila prepoznavna. Zanimljivo je delež lončarskih mas iz osnovne skupine kremenov/karbonatnih (dve lončarski masi) in skupine karbonatnih lončarskih mas (ena lončarska masa – LM74\*, ki pripada rimskodobnemu odlomku). Kremenov/karbonatni lončarski masi sodita v skupino lončarskih mas s kodama osnovnih sestavin ABC in ABCE. Karbonatna lončarska masa (LM74\*) s kodo sestavin B je edina predstavnica karbonatnih lončarskih mas obravnavane plasti (pa še ta pripada enemu od treh odlomkov rimskodobne keramike). V zadnji plasti – SE 2 (gre za preostanek ornice poznega novega veka, modernega časa in sodobnosti – večji del je bil strojno odstranjen) – je bilo v makroskopsko analizo zajetih le deset keramičnih odlomkov, ki so izdelani iz šestih različnih kremenovih lončarskih mas. Tri od teh (LM77\*, LM78\* in LM83) so poznane že iz predhodne plasti SE 3, preostale tri (LM92\*–LM94\*) se v plasti SE 2 pojavijo na novo. Ob upoštevanju kode osnovnih sestavin se število prepoznanih skupin lončarskih mas skrči na dve skupini – AC (štiri lončarske mase) in ACE (dve lončarski masi) (**dodatek 2**).

Že pri analizi pojavnosti lončarskih mas (zgoraj) je bilo opozorjeno, da polnila drenažnih jarkov (vsa polnila – SE 1009, SE 1005, SE1019, SE 1007) vsebujejo keramično gradivo različnih časovnih obdobji, med katerimi je z makroskopsko analizo prepoznanih največ rimskodobnih odlomkov keramike (osem različnih lončarskih mas – 97 odlomkov). Po pogostosti sledijo odlomki, ki jih lahko uvrstimo v bronasto dobo (35 odlomkov), najmanj je novoveških (trije odlomki) in poznega

novega veka, modernega časa in sodobnosti (10 odlomkov) (**dodatek 2**). V polnilu jarka za parcelno mejo SE 1001 je največji delež keramičnih odlomkov rimskega obdobja (14 odlomkov) ter eden bronastodobni in dva novoveška. V polnilu drenažnega jarka SE 1005 je z makroskopsko analizo dokazanih pet različnih kremenovih in ena karbonatna lončarska masa – vse so bile prepoznane že v plasti SE 8 (pripisani rimskemu času). Ob upoštevanju kode osnovnih sestavin se njihovo število skrči na dve skupini (AC – štiri odlomki, ACE – 22 odlomkov) – karbonatna lončarska masa sodi v skupino s kodo osnovne sestavine B (trije odlomki). Dvanajst bronastodobnih odlomkov keramike iz polnila SE 1005 je izdelanih iz osmih kremenovih in ene kremenno/karbonatne lončarske mase (vse so že prepoznane v stratigrafski enoti SE 22); glede na kode osnovnih sestavin so dokumentirane skupine lončarskih mas s kodami osnovnih sestavin AC (šest odlomkov), ACE (trije odlomki) in ACJ (dva odlomka – oznaka J beleži neznano sestavino »iglice«). Novoveška kremenova lončarska masa je uvrščena v skupino lončarskih mas s kodo AE (en odlomek). V polnilu drenažnega jarka SE 1009 je z makroskopsko analizo evidentiranih osem bronastodobnih keramičnih odlomkov, izdelanih iz sedmih različnih kremenovih lončarskih mas, ki so ob upoštevanju kode osnovnih sestavin uvrščene v tri skupine s kodami A (en odlomek), AC (trije odlomki) in ACE (štiri odlomki). Trinajst rimskodobnih keramičnih odlomkov istega polnila, izdelanih iz štirih kremenovih in dveh karbonatnih lončarskih mas, je glede na kodo osnovnih sestavin razvrščenih v štiri skupine s kodami A (en odlomek), AE (osem odlomkov), AC (dva odlomka) in BE (dva odlomka). Po ena lončarska masa z oznako LM96 (koda sestavine A) in LM97 (s kodo sestavine BE) sta prvič evidentirani prav v polnilu SE 1009. Največ keramičnih odlomkov je makroskopsko analiziranih iz radiokarbonsko datiranega polnila drenažnega jarka SE 1019 – skupno enainpetdeset. V polnilu jarka je analiza pokazala prisotnost bronastodobnih (13 odlomkov) in rimskodobnih keramičnih odlomkov (38 odlomkov), izdelanih iz kremenovih, kremenno/karbonatnih in karbonatnih lončarskih mas. Na novo sta evidentirani le dve rimskodobni lončarski masi z oznakama LM98\* in LM99\*, preostale so bile prepoznane že v plasteh SE 22 in SE 8. Če upoštevamo kode osnovnih sestavin, se zmanjša število bronastodobnih lončarskih mas (odkritih v zgoraj omenjenem polnilu) na pet skupin AC (dva odlomka), ACD (odlomek), ACE (sedem odlomkov), ACJ (en odlomek) in ABE (dva odlomka), medtem ko se število rimskodobnih skrči na sedem. Med njimi so najpogostejše skupine kremenovih lončarskih mas s kodami osnovnih sestavin ACE (sedem odlomkov), AC (osem odlomkov), A (odlomek). Manj je karbonatnih, in sicer lončarske mase s kodami osnovnih sestavin B (šest odlomkov), BC (trije odlomki) in BE (dva odlomka). Pri kremenno/karbonatnih lončarskih

masah je edina lončarska masa s kodo osnovnih sestavin AB (odlomek). Med polnilom drenažnega jarka SE 1007 so bili odkriti bronastodobni odlomki (dva), rimskodobni keramični odlomki (17 odlomkov) in odlomek iz modernega časa. Glede na kode osnovnih sestavin lahko obe bronastodobni kremenovi lončarski masi uvrstimo med lončarske mase s kodama osnovnih sestavin AC (en odlomek) in ACE (en odlomek). Štirinajst rimskodobnih odlomkov je izdelanih iz kremenovih lončarskih mas s kodo osnovnih sestavin ACE, dva odlomka (izdelana iz karbonatne lončarske mase) s kodo osnovnih sestavin BC, en odlomek pa (glede na kremenno/karbonatni sestavini) sodi v skupino lončarskih mas s kodo osnovnih sestavin AB. Edini odlomek, pripisan modernemu času, sodi v skupino kremenovih lončarskih mas s kodo osnovnih sestavin AC. Večji del keramičnega zbira, pridobljenega iz polnila jarka za parcelno mejo SE 1001, lahko razporedimo v kremenove (13 odlomkov) in karbonatne (štiri odlomki) skupine lončarskih mas. Med kremenovimi lončarskimi masami so še vedno najpogostejše lončarske mase s kodama osnovnih sestavin AC (dva novoveška, sedem rimskodobnih odlomkov) in ACE (trije rimskodobni in en bronastodobni odlomek). S po dveh odlomkoma so prisotne še rimskodobne karbonatne lončarske mase s sestavinami BE in BC (**dodatek 1**, **dodatek 2**).

### **Tehnika oblikovanja (dodatek 2)**

Analiza načina oblikovanja posod keramičnih zbirov najdišča Loka 1 je pokazala štiri različne načine oblikovanja keramičnih izdelkov (**dodatek 2**). Razlike, ki so nastale pri oblikovanju (izdelavi) posod, so predvsem kronološko pogojene. Glede na to, da je bronastodobno keramično gradivo z najdišča Loka 1 slabo ohranjeno – le v manjših odlomkih –, v večini primerov ni bila mogoča natančnejša opredelitev načina prostoročnega oblikovanja. Le na nekaterih odlomkih je bilo mogoče razpoznati mesta nadgradnje svaljkov (oz. stika dveh svaljkov). Zato lahko navedemo le splošno ugotovitev, da je bila vsa bronastodobna lončenina izdelana v osnovni tehniki prostoročnega oblikovanja, ne moremo pa navesti, ali gre za tehniko ščipanja ali oblikovanja v tehniki svaljkov. To velja tudi za bronastodobne odlomke lončenine, najdene v polnilih drenažnih jarkov (SE 1005, SE 1000, SE 1019 in SE 1007) in polnilu jarka za parcelno mejo (SE 1001). Pri tehniki oblikovanja z obrtanjem, pri kateri gre za kombiniran način prostoročnega oblikovanja in oblikovanja na lončarskem vretenu (ki so lahko različno zgrajena in omogočajo različno hitrost vrtenja), gre v bistvu za dovrtenje roba ustja in vratu na vrteči podlagi. Na najdišču Loka 1 je bila ta tehnika oblikovanja evidentirana v stratigrafski enoti SE 8 (trije odlomki) in na rimskodobnih keramičnih odlomkih stratigrafskih enot SE 3 (dva odlomka), SE 2 (pet odlomkov) in v polnilu drenažnega jarka SE 1005 (en odlomek). V tehniki oblikovanja posode na vretenu na

nožni pogon, za katero je značilno popolno vrtenje posode od dna navzgor, je bilo izdelanih največ posod (skupno 155). Odlomek roba ustja z ostenjem lonca **G211** je bil po vsej verjetnosti izdelan na vretenu na ročni pogon, za katerega je značilno popolno vrtenje posode od dna navzgor (koda oblikovanja 2), s tem da so bile včasih opazne zagladitve na notranji površini z lončarskim orodjem. V vseh analiziranih stratigrafskih enotah (razen seveda bronastodobni SE 22) je bila to prevladujoča tehnika oblikovanja. Glede na delež analiziranih keramičnih odlomkov po posameznih stratigrafskih enotah je bilo v tej tehniki v stratigrafski enoti SE 8 izdelanih 10 od skupno 17 odlomkov, v SE 3 34 odlomkov (od skupno 39), v SE 2 pa trije odlomki (od skupno 10). Najbolj zastopana je tehnika oblikovanja na vretenu evidentirana v vseh polnilih drenažnih jarkov in polnilu jarka parcelne meje (SE 1005 – 25 odlomkov, SE 1009 – 12 odlomkov, SE 1019 – 37 odlomkov, SE 1007 – 18 odlomkov in SE 1001 – 16 odlomkov). Tehnika oblikovanja v kalupu je po enkrat zabeležena v stratigrafskih enotah SE 8, SE 2, SE 1009 in SE 1019 (**dodatek 2**).

### Obdelava površine (dodatek 2)

Pri prazgodovinski lončenini je bila prvotna površina v nekaterih primerih poškodovana le delno na eni ali celo obeh površinah, na nekaterih odlomkih pa je bila ohranjena le še v sledovih. Površina na rimskodobni, novoveški lončenini in lončenini modernega časa je dobro ohranjena. Dokumentiranih je sedem različnih načinov obdelave površine (**dodatek 2**). Pri grobi površini (koda A) je površina na otip ostra, neravna, glina je zaravnana le med grobimi zrni. Kadar na površini ni zaznati nepravilnosti oziroma so le-te zabrisane ali pa so opazne le sledi zagladitve, je površina gladka (koda B). Poliranje kot najbolj dovršena oblika obdelave površine v keramičnih zbirišča Loka 1 ni prisotno. Pri nekaterih izdelkih, predvsem pramenastih, je površina zelo fino zagladjena, ni pa polirana (je gladka). Pri hrapavi površini površina izdelka ni niti groba niti gladka, ampak je hrapava (koda D). Hrapavost površine je odvisna predvsem od zrnivosti lončarskih mas – gre za lončarske mase (fino, drobnozrnate), ki so jim bila dodana zrna večje zrnivosti (s posameznimi zrni velikosti od 3,00 do 4,00 mm), zaradi katerih dobimo na otip občutek hrapavosti oziroma raskavosti. Poleg teh osnovnih oblik obdelave površine so dokazani tudi kombinirani načini, npr. groba na notranji/gladka na zunanji (koda AB), gladka na notranji/groba na zunanji (koda BA), gladka na notranji/hrapava na zunanji (koda BD) in hrapava na notranji/gladka na zunanji (koda DB). Ob upoštevanju količinskih deležev načina obdelave površine celotnega keramičnega zbira (vseh stratigrafskih enot) ima obojestransko gladko površino 484 keramičnih odlomkov, kombinacijo gladko/grobe obdelave 48 odlomkov, obojestransko grobo površino 39 odlomkov in

kombinirano gladko/hrapavo obdelavo 23 odlomkov. Deleži ostalih načinov obdelave površine so zastopani s po manj kot 10 odlomki (**dodatek 2**). Pri opazovanju pojavnosti in pogostnosti posameznih načinov obdelave površine v stratigrafski enoti SE 22 (bronastodobna plast) je največkrat dokumentirana tehnika obojestranskega glajenja površine (296 odlomkov), sledita s približno enakim deležem obojestranska groba površina (33 odlomkov) in gladko/groba kombinacija (41 odlomkov) ter gladko/hrapava kombinacija (19 odlomkov) obdelave površine. Ostale oblike obdelave površine so skromneje zastopane. V lončeninskih zbirišča rimskega (SE 8 – 12 odlomkov), poznovisokosrednjeveško- in visokonovoveškega časa (SE 3 – 31 odlomkov) in poznega novega veka, modernega časa in sodobnosti (SE 2 – devet odlomkov) je bil v postopkih obdelave površine najpogosteje uporabljen bolj dovršen način obdelave površine (glajenje). Vsi ostali načini so skromno zastopani (**dodatek 2**). Podobna količinska porazdelitev različnih načinov obdelave površine je opazna (večja) tudi v polnilih drenažnih jarkov in jarka za parcelno mejo – način obojestranskega glajenja je najpogosteje uporabljena tehnika obdelave površine keramičnih izdelkov (SE 1005 – 33 odlomkov, SE 1009 – 19 odlomkov, SE 1019 – 46 odlomkov ter SE 1007 – 19 odlomkov in v polnilu jarka parcelne meje SE 1001 – 16 odlomkov).

### Žganje

V keramičnih zbirišča Loka 1 so dokumentirani naslednji načini žganja: oksidacijsko (koda 1 – 172 odlomkov), redukcijsko (koda 2 – 57 odlomkov), oksidacijsko žganje, v končni fazi redukcijska atmosfera (koda 4 – 69 odlomkov), redukcijsko žganje, v končni fazi oksidacijska atmosfera (koda 5 – 111 odlomkov), nepopolno oksidacijsko žganje, v končni fazi dimljenje (koda 6 – devet odlomkov) in nepopolno oksidacijsko žganje (koda 7 – 203 odlomki). Največ različnih načinov žganja je prisotnih v stratigrafski enoti SE 22 (bronastodobni). Najpogosteje je zabeleženo nepopolno oksidacijsko žganje (138 odlomkov), po pogostnosti mu sledi redukcijsko žganje z oksidacijsko atmosfero v končni fazi s 97 odlomki. Sorazmerno podobni deleži so razporejeni med oksidacijsko (63 odlomkov), oksidacijsko žganje z redukcijsko atmosfero v končni fazi (50 odlomkov) in redukcijsko žganje (45 odlomkov). Najmanj je evidentirano nepopolno oksidacijskega žganja z dimljenjem v končni fazi (pet odlomkov). Med prepoznanimi načini žganja v keramičnih zbirišča rimskega, poznosrednjeveško- in novoveškega in poznega novega veka, modernega časa in časa nove Jugoslavije pripada največji delež oksidacijskemu žganju (v SE 8 – šest odlomkov, SE 3 – 21 odlomkov in SE 2 – sedem odlomkov). Nekoliko večji delež je evidentiran še pri nepopolno oksidacijskem žganju (SE 8 – 6 odlomkov, SE 3 – sedem odlomkov,



SE 2 – en odlomek), oksidacijskem žganju z redukcijsko atmosfero v končni fazi (SE 8 – dva odlomka, SE 3 – pet odlomkov, v SE 2 ta način žganja ni poznan) in redukcijskem žganju z oksidacijsko atmosfero v končni fazi (po trije odlomki v SE 8 in SE 3 in dva odlomka v SE 2), medtem ko je redukcijsko žganje zabeleženo le v stratigrafski enoti SE 3 s tremi odlomki. Popolnoma odsotno je nepopolno oksidacijsko žganje z dimljenjem v končni fazi. Podobna slika načina žganja je značilna tudi za polnila drenažnih jarkov in jarka za parcelno mejo. Znatno delež pripada oksidacijskemu (SE 1005 – 21 odlomkov, SE 1009 – 11 odlomkov, SE 1019 – 26 odlomkov, SE 1007 – šest odlomkov, SE 1001 – deset odlomkov) in nepopolno oksidacijskemu žganju (SE 1005 – 16 odlomkov, SE 1009 – štiri odlomki, SE 1019 – 19 odlomkov, SE 1001 – trije odlomki). Manj pogosto so zastopane ostale oblike žganja, predvsem redukcijsko žganje z oksidacijsko atmosfero v končni fazi in nepopolno oksidacijsko žganje z dimljenjem v končni fazi (**dodatek 2**).

### Barva površine

Največja paleta barvnih odtenkov je (že zaradi velikosti keramičnega zbira) evidentirana na bronastodobnem keramičnem zbiru. Večina izdelkov ima na notranji površini drugačno barvo, kot je barva zunanje površine (pri kombinaciji barv je najprej navedena barva notranje, nato zunanje površine). Najpogostejše so barvne kombinacije sivo/rdeče, sivo/svetlo rjave, sivo črno/svetlo rdeče, sivo črno/svetlo rjave, rdečkasto sivo/sive barve. Manj keramičnih izdelkov ima na notranji in zunanji površini odtenek iste barve – prevladujejo siva, sivočrna in svetlorjava barva. Na izdelkih rimskega, novoveškega in modernega časa je barva notranje in zunanje površine enaka. Prevladujoče so siva, sivočrna, svetlordeča, rdečkasta in bledorjava barva površine.

### Okras

V splošni opredelitvi okrasa bodo najprej predstavljene dokumentirane osnovne lastnosti okrasa na lončenini (osnovne tehnike in variante osnovnih tehnik – zaradi fragmentarne ohranjenosti v večini primerov lokacija okrasa ni bila mogoča) ne glede na njihovo pojavnost in zastopanost v keramičnih zbiri posameznih stratigrafskih enot. Najprej bodo podani izsledki raziskav za keramični inventar, odkrit v posameznih kulturnih plasteh (SE 22, SE 8, SE 3 in SE 2), nato pa še za keramične najdbe, odkrite v polnilih jarkov (**dodatek 2**).

Ocena zastopanosti posameznih dokumentiranih lastnosti okrasa je podrobneje predstavljena le za bronastodobni keramični inventar stratigrafske enote SE 22, v poglavju Prazgodovinski posegi v prostor (**dodatek 2** in **sl. 46**).

Od skupno 621 v makrosposki analizi obravnavanih keramičnih odlomkov (vseh v analizo zajetih stratigrafskih enot) se okras pojavlja na 215 odlomkih – neokrašenih je 406 odlomkov.

V keramičnih zbiri Loka 1 so dokumentirane osnovne tehnike vrezovanja, vtiskovanja, apliciranja, poslikave in odtisovanja in kombinacije osnovnih tehnik. Posamezne osnovne tehnike okrasa in kombinacij osnovnih tehnik okrasa so v keramičnih zbiri posameznih stratigrafskih enot Loka 1 prisotne z različnimi variantami ali kombinacijami variant. Osnovna tehnika vrezovanja je prisotna z žlebljenjem (koda A02 – trije odlomki), kaneliranjem (koda A03 – 12 odlomkov), glavničenjem (kodi A08a, A08b – 132 odlomkov) in metličenjem (koda A09 – šest odlomkov). Osnovna tehnika vtiskovanja je prisotna z variantami odtisa navite vrvice (koda B10 – šest odlomkov), odtisa koleščka (koda B09 – dva odlomka), odtisa vite sukane dvojne vrvice (koda B07a – 12 odlomkov), odtisa stkanega traku (koda B07b – 16 odlomkov), odtisa vrha prsta (koda B01a – dva odlomka), odtisa s prirejeno konico orodja (koda B05a – dva odlomka) in odtisa šila (koda B05b – trije odlomki). Osnovna tehnika apliciranja je evidentirana z variantami aplicirano rebro (koda C01 – trije odlomki), ročno izdelano apliko (koda C02 – en odlomek) in apliko, izdelano v kalupu (koda C03 – en odlomek). Osnovna tehnika poslikave je zastopana le z varianto – skupaj s predmetom v kalupu izoblikovan okras (koda E01 – en odlomek). Kombinacija osnovnih tehnik vrezovanja in vtiskovanja je prisotna z variantami kaneliranje/odtis orodja s prirejeno konico (koda A02; B05a – en odlomek), glavničenje/odtis orodja s prirejeno konico (koda A08a; B05a – en odlomek), glavničenje/odtis vite vrvice (koda A08a; B07a – en odlomek), kaneliranje/ščipanje z dvema prstoma (koda A02; B01a – en odlomek) in kombinacija dveh variant vrezovanja žlebljenje/glavničenje (koda A02; A08a – en odlomek). Kombinacija osnovnih tehnik vtiskovanja/apliciranja je dokumentirana na šestih odlomkih z naslednjimi variantami: vtiskovanje z vrhom prsta/rebro (koda B01a; C01 – en odlomek), ščipanje z dvema prstoma/rebro (koda B01b; C01 – en odlomek), odtis šila/rebro (koda B05b; C01 – en odlomek), ročno oblikovana aplika/rebro (koda C01; C02 – en odlomek) in ščipanje z dvema prstoma/ročno oblikovana aplika (koda B01b; C02 – en odlomek) (**dodatek 2**).

Zaradi prevelike majhnosti odlomkov analizirane keramike lokacija okrasa v večini primerov ni bila določljiva.

### Motivi okrasa

Prav zaradi slabe ohranjenosti (razdrobljenosti) keramike je oblika motivov težko ali pa le delno določljiva. Povezava motivov z varianto osnovne tehnike okrasa je očitna v vseh

stratigrafskih enotah. Zaradi preglednosti so motivi vezani na varianto osnovne krasilne tehnike (npr. tehnika odtisa vrvice oziroma tehnika odtisa stkanega traku, tehnika glavničenja itd.) (sl. 46, dodatek 2). Kljub majhnosti odlomkov je uspelo delno prepoznati nekatere variante motivov: enostavne (npr. samostojna aplika), linijske (npr. horizontalna linija), tračne (npr. niz do štirih horizontalnih linij v traku itd.),

linije v snopih (do štiri linije v vertikalnih snopih itd.), neorganizirane (različno usmerjeni odtisi glavnika). Podrobni sezname z opisi motivov, količinskim deležem in kataloško številko so predstavljeni v dodatku 2; v risbi pa na sl. 46. Razmeroma pogosti so linijski in tračni motivi, pa tudi snopi linij (sl. 46).

Sek/kv/mkv	Pozicija prostorsko	SE	Vzorec	Obdobje	Iglavec	Dif. pol. list.
B/48/4	plast SE 9		9	34	erozijska plast (prazodovinska)	
C/265/4	plast SE 9		9	35	erozijska plast (prazodivinska)	
F/470/2	zunaj objekta 8 ob SZ vogalu; dolomitni grušč SE 1065		22	1028	bronasta doba	
F/448/4	v objektu 23/1 ob dimni konstrukciji		22	1034	bronasta doba	
F/474/1	objekt 1; v bližini dolomitnega grušča		22	1071	bronasta doba	
G/541/4	plast SE 22		22	1094	bronasta doba	
G/546/3	objekt 1; v bližini dolomitnega grušča SE 1065		22	1099	bronasta doba	
F/470/3	na površini dolomitnega grušča SE 1065		22	1119	bronasta doba	
J/546/3	v bližini dolomitnega grušča SE 1065		22	1145	bronasta doba	
F/460/1	zahodno od objekta 8; plast SE 22		22	1191	bronasta doba	
G/531	objekt 8; plast SE 22		22	1203	bronasta doba	
H/606/1	na površini prodnatega nasipa SE 1185		22	1213	bronasta doba	
H/606/1	na površini prodnatega nasipa SE 1185		22	1214	bronasta doba	
H/611	na površini prodnatega nasipa SE 1185		22	1215	bronasta doba	1 ?
G/537/4	v objektu 8/1; v dimni konstrukciji; plast SE 22		22	1217	bronasta doba	
G/550/2	na površini prodnatega nasipa SE 1185		22	1226	bronasta doba	
H/606/4	plast SE 22		22	1278	bronasta doba	
G/538/2	v objektu 10/1; ob odlagalni površini; plast SE 22		22	1288	bronasta doba	
J/631/1	v objektu 11/1; na površini prodnatega nasipa SE 1185		22	1306	bronasta doba	
J/643/1	v objektu 15/1 ob odlagalni površini; plast SE 22		22	1325	bronasta doba	
J/639/2	objekt 13/1; ob dimni konstrukciji		22	1326	bronasta doba	
K/712/1	plast SE 22		22	1362	bronasta doba	
K/714/1	plast SE 22		22	1366	bronasta doba	
K/	plast SE 22		22	1373	bronasta doba	
F/473/1	objekt 1, v polnilu SE 1029 jame SE 1030; vkopana v dolomitni grušč SE 1023	1029 (vkop. v SE 1023)		1068	bronasta doba	
F/473/1	objekt 1, v polnilu SE 1027 jame SE 1028; vkopana v dolomitni grušč SE 1023	1027 (vkop. v SE 1023)		1062	bronasta doba	
J/633/3=J/TJ/7	v objektu 14; v polnilu SE 1049 vkopa SE 1050; plast SE 22		1049	1170	bronasta doba	
J/633/3=J/TJ/7	v objektu 14; v polnilu SE 1051 vkopa SE 1052; plast SE 22		1051	1173	bronasta doba	
G/550/2	plast SE 22		22	1204	bronasta doba	
J/633/3=J/TJ/7	v objektu 14; v polnilu SE 1053 vkopa SE 1054; plast SE 22		1053	1172	bronasta doba	
G/538/2	v objektu 10/1 v polnilu SE 1055 vkopa SE 1056; plast SE 22		1255	1313	bronasta doba	
J/633/3=J/TJ/7	v objektu 14 v polnilu SE 1055 vkopa SE 1056; plast SE 22		1055	1171	bronasta doba	
H/614/3	v objektu 12/1; v polnilu SE 1271 jame SE 1272; plast SE 22		1271	1342	bronasta doba	
J/639/2	plast SE 22		1361	1328	bronasta doba	
J/634/1	v objektu 13/1; ob odlagalni površini, v polnilu SE 1357 jame SE 1358; SE 22		1357	1368	bronasta doba	
F/471/2	na površini dolomitnega grušča SE 1003		1003	1011	rimskodobna	
F/471,472/1	na površini dolomitnega grušča SE 1003		1003	1017	rimskodobna	
F/467/2	na površini dolomitnega grušča SE 1003		1003	1023	rimskodobna	
F/457/10	na površini dolomitnega grušča SE 1003		1003	1025	rimskodobna	
F/457/1	na površini dolomitnega grušča SE 1003		1003	1014	rimskodobna	
F/546/4	objekt 1; v polnilu SE 1057 jame SE 1058		1058	1009	bronasta doba	
F/459/4	plast SE 8		8	1080	rimskodobna	

## 62 Rastlinski makroostanki.

Raznolikost načina krašenja površine (glede na število analiziranih odlomkov v posamezni stratigrafski enoti) je največja v stratigrafski enoti SE 22. Od skupno 398 analiziranih odlomkov (keramičnega zbira) je okrašenih 182.

uzno porzniavec	Difuzno porozni listavec z agregiranimi trakovi	Difuzno porozni listavec z 1 do 2-rednimi trakovi	Venčasto porozni listavec	Hrast	Jesen	Nedoločljivo
		1				
			1			
						? Les nedoloč.
				1		
			1			
	1					
	1					
	1					
			1			
						nedoloč.
1						
	1					nedoloč.
						nedoloč.
	1					
	1					
	1					
						nedoloč.
						nedoloč.
						nedoloč.
					1	
				1		nedoloč.
						nedoloč.
1						
						nedoloč.
						nedoloč.
						nedoloč.
						nedoloč.
			1?			
	1					
	1					
			1			
	1					
1						
						nedoloč.
	1					
						nedoloč.

## 5.2 Rastlinski makroostanki

Tjaša Tolar

Pregledanih je bilo 42 arheobotaničnih vzorcev. Velika večina naj bi izvirala iz prazgodovinskih (bronastodobnih) plasti, le šest iz rimskodobnih (sl. 62). Vsi vzorci vsebujejo odlomke oglja, ki so bili v neredkih primerih izjemno slabo ohranjeni, razpadajoči in pritrjeni na koščke zemljine. V večini primerov zato ni bila mogoča identifikacija do vrste natančno (sl. 62).

Pri identifikaciji so bili uporabljeni stereomikroskop Leica MZ75, slikovni ključi (npr. Schweingruber 1990; Torelli 1991; Richter, Dallwitz 2002) in lastna referenčna zbirka oglja. Strokovna nomenklatura (tj. poimenovanje rastlinskih vrst) sledi *Mali flori Slovenije* (Martinčič et al. 1999).

### Rezultati in kratka diskusija

Na sl. 62 so navedene vsaj približne smernice identifikacij, kot sta listavec ali iglavec. Znotraj skupine listavcev nam je uspelo ločiti difuzno porozne in venčasto porozne vrste, kamor med bolj znanimi slovenskimi drevesi sodijo hrast, jesen, kostanj in brest. V skupino difuzno poroznih vrst sodi večina ostalih evropskih listavcev. Med njimi nam je uspelo ločiti tiste z agregiranimi trakovi, kot so jelša, leska in gaber, ter listavce z eno- do dvorednimi trakovi, kamor sodijo tudi vrba, topol in rožnice. Ostale vrste listavcev z večrednimi trakovi (npr. bukev, javor, dren, lipa, breza idr.) niso vrstno specifičirani, označeni so kot difuzno porozni listavci.

Med identificiranimi vrstami zanimivo prevladujejo listavci z agregiranimi trakovi (tj. jelša (*Alnus* sp.), leska (*Corylus avellana*), gaber (*Carpinus betulus*)), torej komercialno nepomembne vrste, kar da slutiti, da najverjetneje ne gre za oglje, ki bi pričalo o lesu kot gradbenem elementu, pač pa zelo verjetno predstavlja les oz. oglje z ostankov kurišč. Iglavcev, razen enega vprašljivega primerka, ni bilo identificiranih. 8 vzorcev vsebuje les venčasto poroznih vrst listavcev (tj. hrast (*Quercus* sp.), jesen (*Fraxinus* sp.)).

### Zaključek

Rastlinski makroostanki (ogljje) z najdišča Loka 1 povedo nekaj o lesnem (drevesnem in grmovnem) rastju ter njegovi uporabi predvsem v obdobju bronaste dobe. Oglje je slabo ohranjeno, zato v veliko primerih ni bilo določljivo. Spekter rastlinskih vrst (v večini gre za difuzno porozne listavce) je po pričakovanju podoben današnjemu rastju.

## 5.3 Živalski ostanki

Borut Toškan

Zbir arheozoološkega gradiva z najdišča Loka 1 (izkopavanja v letu 2002) obsega dobrih 500 odlomkov kosti in zob, med katerimi je bilo mogoče ožje taksonomsko opredeliti 89 primerkov. Pretežni del izvira iz bronastodobnih kontekstov, osemnajst najdb pa sodi v rimski čas (sl. 63).

### Bronastodobno gradivo

Med taksonomsko opredeljenimi ostanki iz bronastodobnih kontekstov prevladuje govedo (*Bos taurus*), lovne vrste pa so zastopane s po enim ostankom srnjaka (*Capreolus capreolus*), tremi jelena (*Cervus elaphus*) in eventualno enim divjega prašiča (*Sus scrofa*; sl. 64). Pri najdbah drobnice (*Caprinae*) zanesljivo razlikovanje med kozo in ovco ni bilo mogoče, med odlomki prašičjih kosti in zob pa kaže domnevati skoraj izključno prisotnost domačega prašiča (*Sus domesticus*). O tem priča velikost analiziranih kosti, tako tistih bolj ohranjenih kot tudi mnogih nekoliko izraziteje razdrobljenih. Divjemu prašiču bi namreč brščas kazalo pripisati kvečjemu odlomek koželjnice, katere najmanjša širina diafize znatno presega celó vrednosti, ugotovljene pri velikih rimskodobnih primerkih iste vrste s prašičereji naklonjenega panonskega prostora (tab. 2; prim. z Bökönyi 1984).

Pregled podatkov o zastopanosti posameznih skeletnih elementov izpostavlja visok delež zob pri praktično vseh zabeleženih taksonih (sl. 65), saj je med taksonomsko opredeljenimi ostanki takšnih najdb več kot polovica. K temu je treba dodati, da med neopredeljenimi najdbami prevladujejo razmeroma majhni, manj kot 2 cm veliki odlomki. Na podlagi obeh navedenih ugotovitev je mogoče skleniti, da lokalno sedimentno okolje ohraniti kostnine ni naklonjeno in da je torej številčnost zob razložljiva prav z večjo obstojnostjo sklenine. S tafonomskega vidika kaže omeniti še prisotnost posameznih primerkov sežganih kosti, katerih pretežno siva

do sivobela obarvanost priča o izpostavljenosti razmeroma visokim temperaturam žganja.

### Sklep

Skromno število razpoložljivih taksonomsko opredeljenih živalskih ostankov (sl. 66) z najdišča Loka 1 ne omogoča izvedbe kakršnihkoli poglobljenih študij, dokazuje pa, da je bil gospodarski pomen živinoreje za lokalno bronastodobno skupnost izredno velik, medtem ko je bil lov v kvantitativnem smislu zanemarljiv. Ni namreč nepomembno, da sta jelen in srnjak – sicer edini z gotovostjo prepoznani lovni vrsti v analiziranem gradivu – zastopani zgolj s posameznimi odlomki obdelanega rogovja in zobmi, pri čemer je človek po rogovju lahko posegal tudi brez uplenitve živali s pobiranjem naravno odpadlih primerkov.

Med skeletnimi elementi so pri vseh prepoznanih vrstah najboljše zastopani tisti iz najmanj mesnatih delov trupa, kar pa se zdi v veliki meri posledica tafonomskih izgub zaradi agresivnega sedimentnega okolja. O razpršenosti najdb v prostoru in njihovi eventualni navezavi na posamezne odkrite strukture je na podlagi avtorju v tem trenutku razpoložljivih arheoloških podatkov nemogoče razpravljati, bo pa to vsekakor zanimivo storiti v nadaljevanju, ko bodo izsledki bolj specializiranih tovrstnih študij postali dostopni.

Skeletni element	Dimenzija	Izmerek (v mm)
Dens (M1)	Največja širina	10
Humerus	Širina distalnega dela	40,5
Radius*	Najmanjša širina diafize	23

64 Dimenzije bolj ohranjenih prašičjih (*Sus* sp.) ostankov bronastodobne starosti (izkopavanja v letu 2002). Zvezdica (\*) označuje primerek, ki je po svojih dimenzijah blizu divjemu prašiču (*Sus scrofa*).

63 Zastopanost posameznih živalskih taksonov v gradivu (izkopavanja v letu 2002) po obdobjih. Količina najdb je podana kot število opredeljenih ostankov (NISP).

Takson	Bronasta doba (SE 22)	Rimsko obdobje	Polnilo drenaž. jarka SE 1009 (novov. obd.)	Polnilo drenaž. jarka SE 1005 (novov. obd.)	Polnilo drenaž. jarka SE 1019 (moderni čas)	SE 4 (prazgovinsko obd.)	SE 14 prazg. erozijska plast	Skupaj
<i>Bos taurus</i>	34	5	1			2		42
<i>Caprinae</i>	20							20
<i>Sus</i> cf. <i>domesticus</i>	16	1	1					18
<i>Equus caballus</i>		1		1				2
<i>Canis familiaris</i>	2							2
<i>Cervus elaphus</i>	5						1	6
<i>Capreolus capreolus</i>	1							1
<i>Sus</i> cf. <i>scrofa</i>	1							1
Neopredeljeno	350	11	6	7	19	2		395
Skupaj	429	18	8	8	21	2	1	487



Takson	Bronasta doba (SE 22)		Rimsko obdobje		SE 1009 novov. obd.		SE 1005 novov. obd.		SE 1019 moderni čas		SE 14 prazg. obd.		Skupaj
	Dentes	Vsota	Dentes	Vsota	Dentes	Vsota	Dentes	Vsota	Dentes	Vsota	Dentes	Vsota	
<i>Bos taurus</i>	12	34		5	1	1					2		42
<i>Caprinae</i>	10	20											20
<i>Sus cf. domesticus</i>	13	17		1	1	1	1	1					19
<i>Equus caballus</i>			1	1									2
<i>Canis familiaris</i>		2											2
<i>Cervus elaphus</i>	1	5										1	6
<i>C. capreolus</i>		1											1
<i>Sus cf. Scrofa</i>		?											

65 Številčnost ostankov zob med taksonomsko opredeljenimi živalskimi ostanki (izkopavanja v letu 2002) po posameznih taksonih. Podano je tudi število vseh taksonomsko opredeljenih najdb.

Sek./kv.	Pozicija prostorsko	SE	Vzorec	Obdobje	Vrsta	Kost, zob	Stran	Št. kosov
A/145/3	plast SE 14	14		prazgodovina	<i>Cervus elaphus</i>	os cornu		1 odl.
F/467/4	plast SE 4	4	1002	prazgodovina	Indet. spec.	indet. fr.		2 odl.
F/460/2	plast SE 8	8	1082	rimsko	<i>Bos taurus</i>	metapodij dist.		1 odl.
H/545/2	plast SE 8	8	1206	rimsko	<i>Equus caballus</i>	dens inf.	sin.	1 odl.
F/450/4	plast SE 8	8	1081	rimsko	Indet. spec.	indet. fr.		1 odl.
F/469/2	plast SE 8	8	1077	rimsko	Indet. spec.	indet. fr.		1 odl.
F/469/2	plast SE 8	8	1076	rimsko	Indet. spec.	indet. fr.		1 odl.
F/468/3	plast SE 8	8	1061	rimsko	Indet. spec.	indet. fr.		1 odl.
F/468/4	plast SE 8	8	1060	rimsko	Indet. spec.	indet. fr.		1 odl.
F/468/1	plast SE 8	8	1059	rimsko	<i>Bos taurus</i>	metapodij dist.		1 odl.
F/468/4	plast SE 8	8	1053	rimsko	Indet. spec.	indet. fr.		1 odl.
F/472/2	plast SE 8	8	1051	rimsko	Indet. spec.	indet. fr.		1 odl.
F/470/3	plast SE 8	8	1049	rimsko	<i>Bos taurus</i>	humerus dis.		1 odl.
F/469/3	plast SE 8	8	1048	rimsko	Indet. spec.	indet. fr.		3 odl.
F/471/2	plast SE 8	8	1046	rimsko	<i>Bos taurus</i>	dens		1 odl.
F/492/3	plast SE 8	8	1035	rimsko	<i>Sus sp.</i>	humerus dia.	sin.	1 odl.
D/318/3	plast SE 8	8	32	rimsko	Indet. spec.	vertebra		1 odl.
F/469/2	plast SE 22	22	1021	bronasta doba	<i>Bos taurus</i>	astragalus	sin.	1 odl.
F/470/1	plast SE 22	22	1018	bronasta doba	<i>Bos taurus</i>	tibia proks.	sin.	1 odl.
G/536/4	v objektu 8; plast SE 22	22	1123	bronasta doba	<i>Bos taurus</i>	metapodij dist.		1 odl.
G/538/1	zunaj objekta 8 - JV vogal; plast SE 22	22	1271	bronasta doba	<i>Bos taurus</i>	radius proks.	dex.	1 odl.
G/538/2	v objektu 10/1; plast SE 22	22	1287	bronasta doba	<i>Bos taurus</i>	dens sup.	sin.	5 odl.
G/549/3	osrednji trg; prodnati nasip SE 1185	22	1246	bronasta doba	<i>Bos taurus</i>	os carpale	sin.	1
G/550/1	osrednji trg; prodnati nasip SE 1185	22	1240	bronasta doba	<i>Bos taurus</i>	dens inf.	dex.	1 odl.
G/550/1	osrednji trg; prodnati nasip SE 1185	22	1240	bronasta doba	<i>Bos taurus</i>	mandibula		1 odl.
G/550/2	osrednji trg; prodnati nasip SE 1185	22	1244	bronasta doba	<i>Bos taurus</i>	dens sup.	dex.	2 odl.
G/550/2	osrednji trg; prodnati nasip SE 1185	22	1261	bronasta doba	<i>Bos taurus</i>	radius proks.	sin.	1 odl.
G/550/4	osrednji trg; prodnati nasip SE 1185	22	1223	bronasta doba	<i>Bos taurus</i>	mandibula s P4-M3	sin.	1 odl.
G/550/4	osrednji trg; prodnati nasip SE 1185	22	1239	bronasta doba	<i>Bos taurus</i>	calcaneus	dex.	1 odl.
H/611/4	osrednji trg; prodnati nasip SE 1185	22	1228	bronasta doba	<i>Bos taurus</i>	dens sup.	sin.	1 odl.
H/613/3	prodnati nasip SE 1185	22	PN3362	bronasta doba	<i>Bos taurus</i>	astragalus	sin.	1 odl.
H/613/3	prodnati nasip SE 1185	22	PN3366/4	bronasta doba	<i>Bos taurus</i>	phalanx 2		1
H/614	plast SE 22	22	1348	bronasta doba	<i>Bos taurus</i>	vertebra lumb.		1 odl.
H/617/1	osrednji trg; plast SE 22	22	PN3716	bronasta doba	<i>Bos taurus</i>	coxa		1 odl.
H/617/3	plast SE 22	22	1250	bronasta doba	<i>Bos taurus</i>	tibia dia.	dex.	1 odl.
H/620/2	v objektu 11/1; plast SE 22	22	1293	bronasta doba	<i>Bos taurus</i>	dens		2 odl.
H/620/3	v objektu 11/1; plast SE 22	22	1297	bronasta doba	<i>Bos taurus</i>	radius proks.	sin.	1 odl.
H/620/4	v objektu 11/1; plast SE 22	22	1269/a	bronasta doba	<i>Bos taurus</i>	tibia dia.	dex.	1 odl.
H/t.j. 7	osrednji trg; plast SE 22	22	1132	bronasta doba	<i>Bos taurus</i>	os carpale		1 odl.
J/631/1	prodnati nasip SE 1185	22	1367	bronasta doba	<i>Bos taurus</i>	humerus dist.	dex.	1 odl.
J/640/1	plast SE 22	22	1329	bronasta doba	<i>Bos taurus</i>	cranium	dex.	1 odl.
kv. 631/2= J/t.j. 7	objekt 11/1; plast SE 22	22	1137	bronasta doba	<i>Bos taurus</i>	femur dist.		1 odl.
H/613/3	prodnati nasip SE 1185	22	PN3362	bronasta doba	<i>Canis familiaris</i>	calcaneus	dex.	1
J/621/4	plast SE 22	22	1308	bronasta doba	<i>Canis familiaris</i>	metacarpus 4 proks.	sin.	1 odl.

Sek./kv.	Pozicija prostorsko	SE	Vzorec	Obdobje	Vrsta	Kost, zob	Stran	Št. kosov
H/606/4	prodnati nasip SE 1185	22	1286	bronasta doba	<i>Capreolus capreolus</i>	<i>os cornu</i>		1 odl.
H/608/1	plast SE 22	22	1280	bronasta doba	<i>Cervus elaphus</i>	<i>os cornu</i>		1 odl.
H/611/4	prodnati nasip SE 1185	22	1255	bronasta doba	<i>Cervus elaphus</i>	<i>os cornu</i>		3 odl.
H/619/2	plast SE 22	22	1282	bronasta doba	<i>Cervus elaphus</i>	<i>dens inf.</i>	sin.	1 odl.
F/460/2	zahodno od objekta 8; plast SE 22	22	1141	bronasta doba	<i>Indet. spec.</i>	<i>indet. fr.</i>		4 odl.
F/460/3	zahodno od objekta 8; plast SE 22	22	1177	bronasta doba	<i>Indet. spec.</i>	<i>indet. fr.</i>		1 odl.
F/460/3	zahodno od objekta 8; plast SE 22	22	1131	bronasta doba	<i>Indet. spec.</i>	<i>indet. fr.</i>		2 odl.
F/469/3	zunaj objekta 1; dolomitni grušč SE 1065	22	1156	bronasta doba	<i>Indet. spec.</i>	<i>indet. fr.</i>		2 odl.
F/469/4	zunaj objekta 1; dolomitni grušč SE 1065	22	1163	bronasta doba	<i>Indet. spec.</i>	<i>indet. fr.</i>		2 odl.
F/469/4	zunaj objekta 1; dolomitni grušč SE 1065	22	1155	bronasta doba	<i>Indet. spec.</i>	<i>indet. fr.</i>		4 odl.
F/470/3	zunaj objekta 8; plast SE 22	22	1120	bronasta doba	<i>Indet. spec.</i>	<i>indet. fr.</i>		10 odl.
F/470/3	zunaj objekta 8; plast SE 22	22	1117	bronasta doba	<i>Indet. spec.</i>	<i>indet. fr.</i>		3 odl.
F/470/3	zunaj objekta 8; plast SE 22	22	1174	bronasta doba	<i>Indet. spec.</i>	<i>indet. fr.</i>		5 odl.
F/475/1	zunaj objekta 1; plast SE 22	22	1104	bronasta doba	<i>Indet. spec.</i>	<i>indet. fr.</i>		1 odl.
G/534/3	plast 22	22	1290	bronasta doba	<i>Indet. spec.</i>	<i>indet. fr.</i>		5 odl.
G/536/3	v objektu 8; plast SE 22	22	1122	bronasta doba	<i>Indet. spec.</i>	<i>indet. fr.</i>		15 odl.
G/536/4	v objektu 8; plast SE 22	22	1123	bronasta doba	<i>Indet. spec.</i>	<i>indet. fr.</i>		1 odl.
G/538/1	v objektu 8; plast SE 22	22	1273	bronasta doba	<i>Indet. spec.</i>	<i>indet. fr.</i>		3 odl.
G/538/2	v objektu 10; plast SE 22	22	1287	bronasta doba	<i>Indet. spec.</i>	<i>indet. fr.</i>		9 odl.
G/538/3	v objektu 10; plast SE 22	22	1292	bronasta doba	<i>Indet. spec.</i>	<i>indet. fr.</i>		1 odl.
G/541/1	v objektu 8; leča dolomitnega grušč SE 1067	22	1167	bronasta doba	<i>Indet. spec.</i>	<i>vertebra</i>		1 odl.
G/541/1	v objektu 8; leča dolomitnega grušč SE 1067	22	1167	bronasta doba	<i>Indet. spec.</i>	<i>indet. fr.</i>		8 odl.
G/541/1	v objektu 8; leča dolomitnega grušč SE 1067	22	1168	bronasta doba	<i>Indet. spec.</i>	<i>indet. fr.</i>		12 odl.
G/541/2	v objektu 8; leča dolomitnega grušč SE 1067	22	1107	bronasta doba	<i>Indet. spec.</i>	<i>indet. fr.</i>		1 odl.
G/541/4	zunaj objekta 8; plast SE 22	22	1098	bronasta doba	<i>Indet. spec.</i>	<i>indet. fr.</i>		14 odl.
G/541/4	zunaj objekta 8; plast SE 22	22	1087	bronasta doba	<i>Indet. spec.</i>	<i>indet. fr.</i>		8 odl.
G/542/3	zunaj objekta 8; plast SE 22	22	1346	bronasta doba	<i>Indet. spec.</i>	<i>indet. fr.</i>		3 odl.
G/549/1	plast SE 22	22	1295	bronasta doba	<i>Indet. spec.</i>	<i>indet. fr.</i>		6 odl.
G/549/2	plast SE 22	22	1212	bronasta doba	<i>Indet. spec.</i>	<i>indet. fr.</i>		2 odl.
G/549/3	osrednji trg; plast SE 22	22	1245	bronasta doba	<i>Indet. spec.</i>	<i>indet. fr.</i>		2 odl.
G/549/3	osrednji trg; plast SE 22	22	1263	bronasta doba	<i>Indet. spec.</i>	<i>indet. fr.</i>		11 odl.
G/550/1	osrednji trg; prodnati nasip SE 1105	22	1240	bronasta doba	<i>Indet. spec.</i>	<i>indet. fr.</i>		18 odl.
G/550/1	osrednji trg; prodnati nasip SE 1185	22	1237	bronasta doba	<i>Indet. spec.</i>	<i>indet. fr.</i>		4 odl.
G/550/2	osrednji trg; prodnati nasip SE 1185	22	1244	bronasta doba	<i>Indet. spec.</i>	<i>indet. fr.</i>		8 odl.
H/584/3	v objektu 29/2, plast SE 22	22	1370	bronasta doba	<i>Indet. spec.</i>	<i>indet. fr.</i>		2 odl.
H/600/1	severno ob objekta 3; prodnati nasip SE 1185	22	1361	bronasta doba	<i>Indet. spec.</i>	<i>indet. fr.</i>		4 odl.
H/602	severno ob objekta 31; plast SE 22	22	1358	bronasta doba	<i>Indet. spec.</i>	<i>indet. fr.</i>		12 odl.
H/607/3	osrednji trg; plast SE 22	22	1317	bronasta doba	<i>Indet. spec.</i>	<i>indet. fr.</i>		4 odl.
H/608/3	zahodno od objekta 12; plast SE 22	22	1310	bronasta doba	<i>Indet. spec.</i>	<i>indet. fr.</i>		1 odl.
H/608/3	zahodno od objekta 12; plast SE 22	22	1309	bronasta doba	<i>Indet. spec.</i>	<i>indet. fr.</i>		4 odl.
H/611/1	osrednji trg; plast SE 22	22	1333	bronasta doba	<i>Indet. spec.</i>	<i>indet. fr.</i>		7 odl.
H/611/1	osrednji trg; plast SE 22	22	1273	bronasta doba	<i>Indet. spec.</i>	<i>indet. fr.</i>		2 odl.
H/611/4	osrednji trg; prodnati nasip SE 1185	22	1254	bronasta doba	<i>Indet. spec.</i>	<i>indet. fr.</i>		7 odl.
H/611/4	osrednji trg; prodnati nasip SE 1185	22	1256	bronasta doba	<i>Indet. spec.</i>	<i>indet. fr.</i>		2 odl.
H/612/1	osrednji trg; plast SE 22	22	1274	bronasta doba	<i>Indet. spec.</i>	<i>indet. fr.</i>		1 odl.
H/613/3	zahodno od objekta 10; prodnati nasip SE 1185	22	1248	bronasta doba	<i>Indet. spec.</i>	<i>indet. fr.</i>		24 odl.
H/613/3	prodnati nasip SE 1185	22	PN3362	bronasta doba	<i>Indet. spec.</i>	<i>indet. fr.</i>		4 odl.
H/613/3	prodnati nasip SE 1185	22	PN3366/4	bronasta doba	<i>Indet. spec.</i>	<i>indet. fr.</i>		3 odl.
H/616/3	plast SE 22	22	1242	bronasta doba	<i>Indet. spec.</i>	<i>indet. fr.</i>		1 odl.
H/617/2	plast SE 22	22	1275	bronasta doba	<i>Indet. spec.</i>	<i>indet. fr.</i>		1 odl.
H/617/2	plast SE 22	22	1252	bronasta doba	<i>Indet. spec.</i>	<i>indet. fr.</i>		3 odl.
H/617/3	plast SE 22	22	1250	bronasta doba	<i>Indet. spec.</i>	<i>indet. fr.</i>		10 odl.
H/618/4	plast SE 22	22	1251	bronasta doba	<i>Indet. spec.</i>	<i>indet. fr.</i>		16 odl.

Sek./kv.	Pozicija prostorsko	SE	Vzorec	Obdobje	Vrsta	Kost, zob	Stran	Št. kosov
H/619/2	plast SE 22	22	1283	bronasta doba	<i>Indet. spec.</i>	<i>indet. fr.</i>		5 odl.
H/620/2	plast SE 22	22	1294	bronasta doba	<i>Indet. spec.</i>	<i>indet. fr.</i>		2 odl.
H/620/3	plast SE 22	22	1298	bronasta doba	<i>Indet. spec.</i>	<i>indet. fr.</i>		2 odl.
kv. 617/3= H/tj. 7	plast SE 22	22	1134	bronasta doba	<i>Indet. spec.</i>	<i>indet. fr.</i>		1 odl.
H611/4	plast SE 22	22	1257	bronasta doba	<i>Indet. spec.</i>	<i>indet. fr.</i>		4 odl.
J/626/1	plast SE 22	22	1344	bronasta doba	<i>Indet. spec.</i>	<i>indet. fr.</i>		3 odl.
J/631/1	prodnati nasip SE 1185	22	1305	bronasta doba	<i>Indet. spec.</i>	<i>indet. fr.</i>		2 odl.
J/633/1	plast SE 22	22	1311	bronasta doba	<i>Indet. spec.</i>	<i>indet. fr.</i>		1 odl.
J/635/1	v objektu 13/1; plast SE 22	22	1324	bronasta doba	<i>Indet. spec.</i>	<i>indet. fr.</i>		1 odl.
J/639/2	v objektu 13/1; plast SE 22	22	1319	bronasta doba	<i>Indet. spec.</i>	<i>indet. fr.</i>		1 odl.
J/640/4	objekt 13/1; plast SE 22	22	1320	bronasta doba	<i>Indet. spec.</i>	<i>indet. fr.</i>		1 odl.
J/631=J/tj. 7	objekt 11/1; plast SE 22	22	1188	bronasta doba	<i>Indet. spec.</i>	<i>indet. fr.</i>		4 odl.
F/470/3	zunaj objekta 8; plast SE 22	22	1175	bronasta doba	<i>Ovis s. Capra</i>	<i>dens inf.</i>	sin.	1 odl.
F/475/2	severo zahodno od objekta 8; leča dolomotmega grušča SE 1185	22	1109	bronasta doba	<i>Ovis s. Capra</i>	<i>phalanx 2</i>		1 odl.
G/439/3	objekt 25/1; plast SE 22	22	1285	bronasta doba	<i>Ovis s. Capra</i>	<i>dens</i>		1 odl.
G/531/3	v objektu 8/1; plast SE 22	22	1209	bronasta doba	<i>Ovis s. Capra</i>	<i>astragalus</i>	sin.	1 odl.
G/543/3	izven objekta 10; plast SE 22	22	1303	bronasta doba	<i>Ovis s. Capra</i>	<i>dens</i>		2 odl.
G/545/1	v objektu 10 ob vzhodni steni; plast SE 22	22	1211	bronasta doba	<i>Ovis s. Capra</i>	<i>dens</i>		1 odl.
G/545/3	izven objekta 10; prodnati nasip SE 1185	22	1316	bronasta doba	<i>Ovis s. Capra</i>	<i>dens inf.</i>	dex.	1 odl.
G/550/1	osrednji trg; prodnati nasip SE 1185	22	1240	bronasta doba	<i>Ovis s. Capra</i>	<i>dens sup.</i>		2 odl.
G/561/2	izven objektov, južno od objekta 28	22	1106	bronasta doba	<i>Ovis s. Capra</i>	<i>femur proks.</i>		1 odl.
H/611/1	osrednji trg; plast SE 22	22	1333	bronasta doba	<i>Ovis s. Capra</i>	<i>radius dist.</i>		1 odl.
H/613/3	osrednji trg; prodnati nasip SE 1185	22	PN 3366/4	bronasta doba	<i>Ovis s. Capra</i>	<i>tibia dia.</i>	sin.	1 odl.
H/616/1	osrednji trg; prodnati nasip SE 1185	22	1229	bronasta doba	<i>Ovis s. Capra</i>	<i>scapula</i>	sin.	1 odl.
H/616/3	osrednji trg; plast SE 22	22	1242	bronasta doba	<i>Ovis s. Capra</i>	<i>dens</i>		2 odl.
J/tj. 7	v objektu 11/1; plast SE 22	22	1138	bronasta doba	<i>Ovis s. Capra</i>	<i>dens inf.</i>	sin.	1 odl.
F/460/3	zunaj objekta 8 ob zahodni steni, plast SE 22	22	1130	bronasta doba	<i>Sus sp.</i>	<i>dens sup.</i>		1 odl.
F/470/3	zunaj objekta 8; plast SE 22	22	1121	bronasta doba	<i>Sus sp.</i>	<i>dens inf.</i>		1 odl.
G/536/3	v objektu 8/1 ob dimni konstrukciji; plast SE 22	22	1111	bronasta doba	<i>Sus sp.</i>	<i>humerus dist.</i>	dex.	1 odl.
G/541/2	v objektu 8/1 ob dimni konstrukciji; plast SE 22	22	1110	bronasta doba	<i>Sus sp.</i>	<i>dens</i>		1 odl.
G/550/1	osrednji trg; prodnati nasip SE 1185	22	1240	bronasta doba	<i>Sus sp.</i>	<i>dens inf.</i>	sin.	3 odl.
G/550/1	osrednji trg; prodnati nasip SE 1185	22	1240	bronasta doba	<i>Sus sp.</i>	<i>dens</i>		1 odl.
G/550/1	osrednji trg; prodnati nasip SE 1185	22	1243	bronasta doba	<i>Sus sp.</i>	<i>humerus dist.</i>	dex.	1 odl.
H/602	severno od objekta 31; plast SE 22	22	1358	bronasta doba	<i>Sus sp.</i>	<i>dens</i>		2 odl.
H/611/4	osrednji trg; prodnati nasip SE 1185	22	1254	bronasta doba	<i>Sus sp.</i>	<i>ulna</i>	sin.	1 odl.
H/611/4	osrednji trg; prodnati nasip SE 1185	22	1254	bronasta doba	<i>Sus sp.</i>	<i>radius dia</i>	sin.	1 odl.
H/613/3	osrednji trg; prodnati nasip SE 1185	22	1248	bronasta doba	<i>Sus sp.</i>	<i>dens snup.</i>	sin.	2 odl.
H/613/3	osrednji trg; prodnati nasip SE 1185	22	PN 3362	bronasta doba	<i>Sus sp.</i>	<i>dens sup.</i>	sin.	1 odl.
H/617/3= H/tj. 7	osrednji trg; plast SE 22	22	1133	bronasta doba	<i>Sus sp.</i>	<i>dens</i>		1 odl.
F/440/2	polnilo SE1005 drenažnega jarka SE1006	1005	1026	novoveško obdobje (SE 3 - mlajša faza)	<i>Equus caballus</i>	<i>dens</i>		1 odl.
F/491/3	polnilo SE1005 drenažnega jarka SE1006	1005	1036	novoveško obdobje (SE 3 - mlajša faza)	<i>Indet. spec.</i>	<i>indet. fr.</i>		2 odl.
F/440/4	polnilo SE1005 drenažnega jarka SE1006	1005	1052	novoveško obdobje (SE 3 - mlajša faza)	<i>Indet. spec.</i>	<i>indet. fr.</i>		2 odl.
G/496/3	polnilo SE1005 drenažnega jarka SE1006	1005	1073	novoveško obdobje (SE 3 - mlajša faza)	<i>Indet. spec.</i>	<i>indet. fr.</i>		2 odl.

Sek./kv.	Pozicija prostorsko	SE	Vzorec	Obdobje	Vrsta	Kost, zob	Stran	Št. kosov
G/492/4	polnilo SE 1005 drenažnega jarka SE 1006	1005	1079	novoveško obdobje (SE 3 - mlajša faza)	<i>Indet. spec.</i>	<i>indet. fr.</i>		1 odl.
G/492/4	polnilo SE 1009 drenažnega jarka SE 1010	1009	1038	novoveško obdobje (SE 3 - starejša faza)	<i>Bos taurus</i>	<i>dens sup.</i>	sin.	1 odl.
G/492/4	polnilo SE 1009 drenažnega jarka SE 1010	1009	1038	novoveško obdobje (SE 3 - starejša faza)	<i>Indet. spec.</i>	<i>indet. fr.</i>		2 odl.
G/492/2	polnilo SE 1009 drenažnega jarka SE 1010	1009	1157	novoveško obdobje (SE 3 - starejša faza)	<i>Indet. spec.</i>	<i>indet. fr.</i>		1 odl.
G/482/2	polnilo SE 1009 drenažnega jarka SE 1010	1009	1158	novoveško obdobje (SE 3 - starejša faza)	<i>Sus sp.</i>	<i>dens inf.</i>	dex.	1
G/482/3	polnilo SE 1009 drenažnega jarka SE 1010	1009	1159	novoveško obdobje (SE 3 - starejša faza)	<i>Indet. spec.</i>	<i>indet. fr.</i>		3 odl.
F/475/4	polnilo SE 1019 drenažnega jarka SE 1020	1019	1041	moderna doba	<i>Indet. spec.</i>	<i>indet. fr.</i>		3 odl.
F/475/4	polnilo SE 1019 drenažnega jarka SE 1020	1019	1043	moderna doba	<i>Indet. spec.</i>	<i>indet. fr.</i>		1 odl.
F/470/4	polnilo SE 1019 drenažnega jarka SE 1020	1019	1050	moderna doba	<i>Bos taurus</i>	<i>coxa</i>		1 odl.
F/476/4	polnilo SE 1019 drenažnega jarka SE 1020	1019	1054	moderna doba	<i>Indet. spec.</i>	<i>indet. fr.</i>		5 odl.
F/470/4	polnilo SE 1019 drenažnega jarka SE 1020	1019	1055	moderna doba	<i>Indet. spec.</i>	<i>vertebra</i>		7 odl.
F/470/4	polnilo SE 1019 drenažnega jarka SE 1020	1019	1055	moderna doba	<i>Indet. spec.</i>	<i>costa</i>		1 odl.
F/470/1	polnilo SE 1019 drenažnega jarka SE 1020	1019	1057	moderna doba	<i>Indet. spec.</i>	<i>indet. fr.</i>		1 odl.
F/450/2	polnilo SE 1019 drenažnega jarka SE 1020	1019	1066	moderna doba	<i>Bos taurus</i>	<i>phalanx 3</i>		1 odl.
F/450/4	polnilo SE 1019 drenažnega jarka SE 1020	1019	1197	moderna doba	<i>Indet. spec.</i>	<i>indet. fr.</i>		1 odl.
F/473/1	v opolnilu SE 1027 jame SE 1028, leča dolomitnega gruščja SE 1023	1027	1069	bronasta doba	<i>Indet. spec.</i>	<i>indet. fr.</i>		1 odl.
F/475/4	v objektu 1, v polnilu SE1041 jame SE1142, dolomitni grušč SE 1023	1041	1152	bronasta doba	<i>Indet. spec.</i>	<i>indet. fr.</i>		2 odl.
F/475/4	objekt 1; leča dolomitnega gruščja SE 1063	1063	1190	bronasta doba	<i>Indet. spec.</i>	<i>vertebra</i>		1 odl.
F/474/2	objekt 1; leča dolomitnega gruščja SE 1063	1063	1184	bronasta doba	<i>Indet. spec.</i>	<i>indet. fr.</i>		1 odl.
F/474/4	v obj.1; leča dolomitnega gruščja SE 1063	1063	1179	bronasta doba	<i>Bos taurus</i>	<i>metapodij proks.</i>		1 odl.
G/527/3	v objektu 16/1; plast SE 22	1122	1315	bronasta doba	<i>Ovis s. Capra</i>	<i>dens inf.</i>		2 odl.
G/538/2	zunaj objekta 10; polnilo SE 1122 jame SE 1131; plast SE 22	1130	1338	bronasta doba	<i>Indet. spec.</i>	<i>indet. fr.</i>		5 odl.
G/535/1	objekt 9/2; polnilo jame SE 1172 jame SE 1173; plast SE 22	1172	1336	bronasta doba	<i>Bos taurus</i>	<i>humerus dist.</i>	dex.	1 odl.
J/643/3	zunaj objekta 15/1; prodnati nasip SE 1185	1185	1330	bronasta doba	<i>Indet. spec.</i>	<i>indet. fr.</i>		13 odl.
G/535/1	v objektu10; polnilo SE 1211 jame SE 1212 ; Br. d.	1212	1337	bronasta doba	<i>Indet. spec.</i>	<i>indet. fr.</i>		19 odl.
G/543/2	izven objekta 10/1; v polnilu SE 1233 jame SE 1234; plast SE 22	1233	1312	bronasta doba	<i>Ovis s. Capra</i>	<i>dens sup.</i>	sin.	1 odl.
J/639/4	objekt 13/1; v polnilu SE 1349 jame SE 1350 dimne konstrukcije	1349	1369	bronasta doba	<i>Indet. spec.</i>	<i>indet. fr.</i>		3 odl.



Sek./kv.	Pozicija prostorsko	SE	Vzorec	Obdobje	Vrsta	Kost, zob	Stran	Št. kosov
J/642/1	ob severni steni objekta 15/2, porodnati nasip SE 1185	1370	1347	bronasta doba	<i>Indet. spec.</i>	<i>indet. fr.</i>		1 odl.
J/645/1	v objektu 13; ob peščenjaku SE 1426	1426	1334	bronasta doba	<i>Bos taurus</i>	<i>radius dia.</i>	sin.	1 odl.
J/645/2	v objektu 13; ob peščenjaku SE 1426	1426	1332	bronasta doba	<i>Bos taurus</i>	<i>dens sup.</i>	dex.	1 odl.
H/585/4	v objektu 33/1; v polnilu SE 1990 jame SE 1999; blizu vodnega zbiralnika SE 2003	1998	1371	bronasta doba	<i>Indet. spec.</i>	<i>indet. fr.</i>		1 odl.
J/662	v objektu 32/1; v polnilu SE 2068 jame SE 2069; SE 22	2068	1372	bronasta doba	<i>Indet. spec.</i>	<i>indet. fr.</i>		2 odl.

66 (strani 107–111) Seznam živalskih najdb (izkopavanja v letu 2002).

## 5.4 Radiokarbonske analize

Z radiokarbonsko metodo je bilo datirano oglje vzeto iz bronastodobne kulturne plasti stratigrafske enote SE 22 in iz polnila drenažnega jarka SE 1019 (moderna čas). Analize so bile narejene v Cedadu v Centro di Datazione e Diagnostica Dipartimento di Matematica e Fisica »Ennio de Giorgi«, Università del Salento v Italiji.

Relevantni sta dve radiokarbonski dataciji oglja iz plasti SE 22, in sicer vzorca LTL 17650A in LTL 17653A.

Vzorec LTL 17650A iz sek. B, kv. 182 (vzet ob JV vogalu objekta 6, skupina objektov II) kaže starost:  $3571 \pm 45$  BP (kalibrirana starost 68,2% verjetnosti: 2015 BC (6,9 %) 1829 BC; 1980 BC (58,8 %) 1878 BC; 1837 BC (2,5 %) 1829 BC; kalibrirana starost 95,4% verjetnosti 2032 BC (95,4 %) 1770 BC (sl. 67).

Vzorec LTL 17653A iz sek. F, kv. 533/1 (ob SV vogalu objekta 16, skupina objektov VIII – blizu najdbe odlomka bronaste ga srpa iz kv. 527/3) kaže starost  $3446 \pm 45$  BP (kalibrirana starost 68,2 %: 1872 BC (13,9 %) 1844 BC; 1813 BC (5,5 %) 1800 BC; 1777 BC (8,9 %) 1690B; kalibrirana starost 95,4% verjetnosti 1884 BC (95,4 %) 1643 BC (sl. 68).

Radiokarbonski dataciji obeh vzorcev z najdišča Loka 1 iz bronastodobne plasti SE 22 se povsem ujemata z

radiokarbonskimi datacijami horizonta pramenaste keramike najdišč Grofovsko 1 in Nova tabla (Sankovič 2014, 103, 10, 105, sl. 6.9 – vzorec oglja iz SE 50 (KIA 22957), sl. 6.10 – vzorec oglja iz SE 116 (KIA22956), sl. 6.11 – vzorec oglja iz SE 136 (Wk30949), sl. 6.12 – vzorec oglja iz SE 139 (Wk30948), sl. 6.13; Črešnar, Teržan 2014, 675, sl. 14, sl. 16; glej opombo 59 – podane radiokarbonske datacije (na 2S) iz Nove Table – za jame PO 135, PO 140, PO 50, ki so uvrščene v fazo III Nove table). Gre torej za časovno razdobje pozne faze zgodnje bronaste dobe in prehodnega obdobja v srednjo bronasto dobo, tj. od konca 19. stoletja pr. n. št. do sredine 16. stoletja pr. n. št. (Črešnar, Teržan 2014, 675, sl. 14; Kruh 2019, 164, 165).

Radiokarbonska analiza oglja (LTL 17651A), vzete iz polnila drenažnega jarka SE 1019, potrjuje (kot tudi spremljajoče gradivo) datacijo jarka in posredno tudi nanj vezano kulturno plast SE 2 (preostanek ornice) v moderni čas.

Vzorec LTL 17651A iz sek. F, kv. 450/3 (v bližini objekta 8 skupine objektov VI oziroma objekta 16 skupine objektov VII) kaže starost vzorec LTL 17651A:  $112 \pm 45$  BP (kalibrirana starost 68,2 %; 1687 AD (19,9 %) 1730 AD; 1809 AD (39,3 %) 1893 AD; 1906

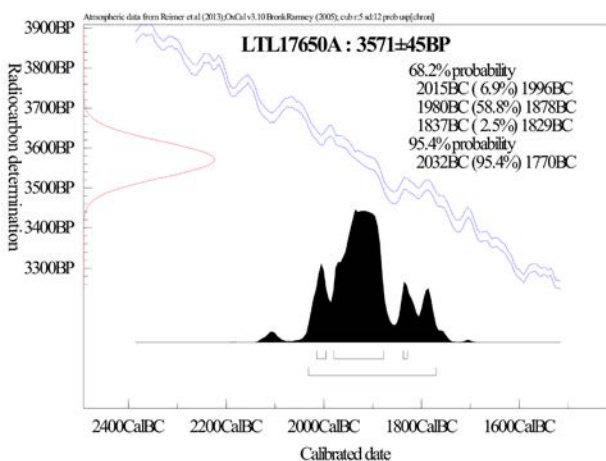

67 Vzorec LTL 17650A, sek. B, kv. 182 (jugovzhodni vogal objekta 6, skupina objektov II).

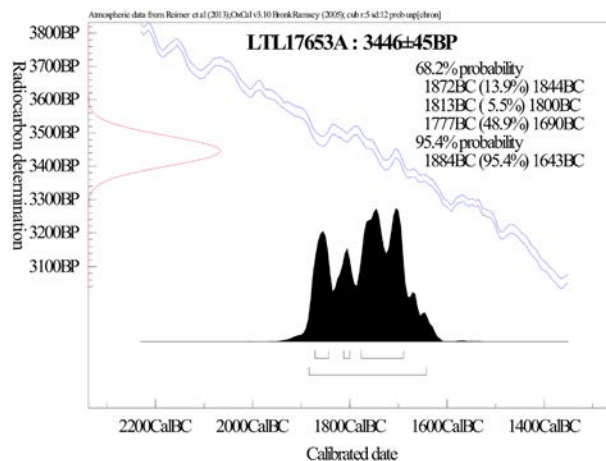

68 Vzorec LTL 17653A, sek. F, kv. 533/1 (severovzhodni vogal objekta 16, skupina objektov VIII).

AD (9,0 %) 1926 AD; kalibrirana starost 95,4% verjetnosti: 1675 AD (35,1 %) 1777 AD; 1799 AD (60,3 %) 1941 AD (sl. 69).

Datacija vzorca oglja LTL17652A iz sek. J, kv. 639/2 (v notranjosti objekta 13 skupine objektov X) je v celoti premlada. Ker preveč odstopa od drugih datacij in tudi glede na keramično gradivo (odlomki pramenaste keramike), ki je bilo najdeno v objektu in njegovi okolici, v nadaljnjih analizah ni bila upoštevana.

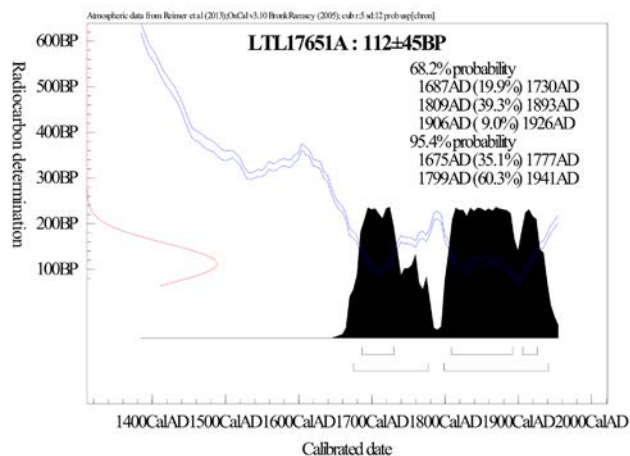

69 Vzorec LTL 17651A, sek. F, kv. 450/3 (v bližini objekta 8, skupina objektov VI oz. v objektu 16, skupina objektov VII).

Gradivo, ki je bilo odkrito v plasti SE 22, je tipološko enotno in je primerljivo s konteksti, uvrščenimi v III. fazo Nove table oziroma prvo skupino pramenaste keramike po Ani Kruh (Guštin et al. 2017, 75, sl. 42–44; Kruh 2019, 162–167, sl. 34). Na podlagi radiokarbonske analize vzorca oglja, vzetega iz plasti SE 22 v sektorju F v kvadrantu 533/1, torej na področju največje koncentracije pramenaste keramike, je 95,4% verjetnost pokazala kalibrirano starost od 1884 BC do 1643 BC.

Bronastodobna naselbina se je razprostirala na površini 9600 m<sup>2</sup>. Locirana je bila v bližini reke, na južnem delu dolinice Cedilnik, v neposredni bližini Ruhne vasi in Bele Cerkve, na nekoliko dvignjenem (prodnatem) predelu, in sicer na zahodnem predelu aluvialno-proluvialnega vršaja. Na jugu je segala do manjše depresije oziroma do starejšega rokava reke Krke. Z raziskavami so bili dognani zahodni, južni in vzhodni rob naselbine. Severni rob je segal izven izkopnega polja.

Naselbina pripada odprtemu tipu naselbin s posameznimi skupinami objektov (oziroma kmetijami). Gre za zaključene skupine objektov, ki jih sestavljajo najmanj po en bivanjski in en do dva gospodarska objekta. Vsaka skupina objektov (kmetija) je imela notranje dvorišče, ki je bilo s potjo povezano z osrednjim trgom. Objekti so bili gručasto razporejeni okoli večjega osrednjega odprtega prostora (nekakšnega vaškega trga), ki se je nahajal na področju severnega dela sektorjev H in J. Bivanjski objekti so bili eno- ali dve prostorni, z urejenim vhodnim prostorom oziroma nadstreškom nad glavnim vhodom, medtem ko so pripadajoči gospodarski objekti manjših dimenzij, ožji in bolj podolgovati. Objekti so grajeni v tehniki stojkaste gradnje, orientirani v smeri jugovzhod–severozahod.

Analiza sestavov posameznih vrst posod, tehnologije in motivike okrasa na najdišču Loka 1 je pokazala, da gre za enako vrsto pramenaste keramike, kot se pojavlja v sestavih najdišč Nova tabla (III. faza), Grofovsko 1 v severovzhodni Sloveniji in Loke 2 pri Družinski vasi na Dolenjskem (oddaljeno slab kilometer od najdišča Loka 1 pri Beli Cerkvi). V posamičnih oblikah se ujema tudi z gradivom z najdišča Slivnica 1 pri Mariboru, Malim Otavnikom v osrednji Sloveniji. Izven slovenskega prostora je primerljiva z gradivom avstrijskega najdišča Wildon – Schlossber (horizont XII) in tudi z najdišči na Hrvaškem.

Ujemanja so opazna predvsem v vrčih tipa V1a (po Kruh), skodelah tipa S1 (po Kruh), bikoničnih skodelah z visoko postavljenimi rameni (tip »Mali Otavnik«), večjih loncih tipa L1a (po Kruh) in loncih tipov L1, L4.2, L6.1 (po Guštin). Pojav nekaterih od teh oblik je zaznan že v mlajši stopnji kulture Kisapostag, večina oblik pa je značilna za horizont pramenaste keramike. Od motivov je pogosta zastopanost horizontalnih pramen in motiva pramenaste valovnice, pa tudi uporaba podolgovatih in kroglastih aplik, gladkih reber (razčlenjenih in nerazčlenjenih). Za krašenje posod je na najdišču Loka 1 dokazana sočasna uporaba treh tehnik: tehnike odtisa vite sukane dvojne vrvice, tehnike odtisa stkanega traku (ki se prvič pojavi v horizontu pramenaste keramike) ter tehnike navite vrvice (sicer značilne za mlajšo stopnjo kulture Kisapostag). Številne odlomke lončenine, izdelane iz fino do grobozrnatih lončarskih mas, ki so okrašeni z glavničastim okrasom na trupu ali trupu in vratu (predvsem lonci tipa L1 in L4.2 po Guštinu), lahko vzporejamo z lončenino najdišč Nova tabla (II. faza), Kotare–Krog, Kotare–Baza, Pod Kotom – jug, uvrščenih v mlajšo stopnjo kulture Kisapostag (Črešnar, Teržan 2014, 671–572) in horizontom pramenaste keramike z najdišč Grofovsko 1 (SE 50), Nova tabla faza III, Loke 2 pri Družinski vasi (Črešnar, Teržan 2014, 674, sl. 14; Kruh 2019, 162).

Makroskopska analiza lončarskih mas, iz katerih so izdelani lonci, okrašeni z glavničastim okrasom, je pokazala, da je neupravičeno govoriti »o grobi lončenini, okrašeni z glavničastim okrasom«. Lončarske mase so v osnovi fino oziroma drobozrnate s posameznimi zrni drobne oziroma grobe zrnivosti in prav ta zrnca (drobna oziroma groba zrnca) dajejo na prvi pogled videz grobe površine.

Krašenje posod (sicer redko) s tehniko metličenja na skupini fino do grobozrnate lončenine na najdišču Loka 1, katere pojav je zabeležen že v starejši, posamični primeri pa so poznani še v mlajši stopnji kulture Kisapostag (Guštin et al. 2017, 75, v PO 117; Sankovič 2014, 185, 7.5.7: 18), so prisotni tudi na lončenini horizonta pramenaste keramike. Tako kot v Loka 1 je metličenje tudi na najdišču Loke 2 pri Družinski vasi prisotno skupaj s pramenasto keramiko (Kruh 2018, 159, 210).

Odlomek ročaja jezičastoročajnega srpa z rebri **G54** pripada tipu K2.4.A.0, in sicer različici K2.4.A.0.1a,b,e. Ker srp z najdišča Loka 1 nima ohranjenega rezila, je njegova uvrstitev v to različico pogojna (Pavlin 2012). Do sedaj je bilo najdenih 7 srpov te različice. Najdišča, na katerih se pojavlja, so v Avstriji, Madžarskem in Ukrajini ter najdišče Loka 1 v Sloveniji. Od tega so bili najdeni štirje v depojih, trije pa kot posamične najdbe. Eden od depojev je datiran v Bd D, ostali v Ha A1. Srp z najdišča Loka 1 pri Beli Cerkvi, ki je bil najden v nasebinski plasti SE 22, datirani v časovno obdobje zgodnje bronaste dobe in prehodnega obdobja v srednjo bronasto dobo, bi bil potemtakem do sedaj najstarejši primerek. Trampuž Orel je povezala izdelke, izdelane iz bakrove zlitine z majhno količino kositra (iz kakršne je izdelan odlomek jezičastoročajnega srpa z najdišča Loka 1), z izdelki iz karpatkega obrtniškega kroga (Trampuž Orel 1999, 427, 428).

Iz bronastodobne nasebinske plasti je treba omeniti tudi kamnite artefakte, med njimi poškodovano trapezoidno sekiro, praskalo, klino iz roženca in odlomek brusa iz peščenjaka, ki so bili najdeni v notranjosti objektov, največkrat v bližini dimne konstrukcije oziroma odlagalnih površin.

Analiza makroostankov (glej Tolar – poglavje Rastlinski makroostanki, tu str. 105) je pokazala, da prevladujejo listavci jelša (*Alnus sp.*), leska (*Corylus avellana*) in gaber (*Carpinus betulus*), torej komercialno nepomembne vrste, kar da po mnenju Tolarjeve slutiti, da najverjetneje ne gre za oglje, ki bi pričalo o lesu kot gradbenem materialu, ampak bolj verjetno za oglje iz ostankov kurišč. Iglavcev, razen enega vprašljivega primerka, ni bilo identificiranih. 8 vzorcev vsebuje les venčasto poroznih vrst listavcev, tj. hrast (*Quercus sp.*), jesen (*Fraxinus sp.*) – glej poglavje Rastlinski makroostanki, tu str. 104).

Kot je pokazala analiza živalskih kostnih ostankov z najdišča Loka 1, je bil gospodarski pomen živinoreje za lokalno bronastodobno skupnost izredno velik, medtem ko je bil lov zanemarljiv. Jelen in srnjak – sicer edini z gotovostjo prepoznani lovni vrsti v analiziranem gradivu – sta zastopani le s posameznimi odlomki obdelanega rogovja in zobmi, pri čemer je človek do rogovja prišel tudi s pobiranjem naravno odpadlih primerkov (Toškan – poglavje Živalski ostanki, tu str. 107–111).

Arheološko dokazljive gospodarske dejavnosti v nasebini so živinoreja, poljedelstvo in lončarstvo. Skromni makrorastlinski ostanki (lesnega oglja – krčenje gozda) in odlomek ročaja jezičasto ročajnega bronastega srpa pričajo posredno o poljedelski dejavnosti. Živalski kostni ostanki domačih živali pa dokazujejo, da je bil gospodarski pomen živinoreje za bronastodobno skupnost na najdišču Loka 1 izredno velik. Objekti, namenjeni tej dejavnosti, so dokazani izven

strnjenega naselja (skupina objektov II – objekt 4 in verjetno tudi objekt 5; skupina objektov IV – objekt 22; in mogoče skupina objektov XI – objekt 12, ki je tlorisno zelo podoben objektu 4 – seveda če odmislimo vodni zbiralnik). Manj pomemben je bil lov na gozdne živali. Z lončarsko dejavnostjo (morda tudi z izgradnjo hiš) lahko povežemo gospodarsko enoto III. To domnevo podpirajo jame za kvašenje in skladiščenje gline, ki so bile odkrite v objektu 7 (v prostoru 7/4 jama SE 425 in v prostoru 7/2 jama 2) in objektu 20 (jama 4), in jama 3 izven objekta 20. Izpraznjena je bila le jama SE 425 iz objekta 7/4. Na dnu jame je bila ohranjena še 20 cm debela plast izredno kvalitetne gline.

Ponovne sledi človeških aktivnosti na področju raziskane površine so povezane s strukturami, ki dokazujejo popolno spremembo namembnosti prostora. Te spremembe so povezane s kmetijsko dejavnostjo v rimskem (plast SE 8), poznovisokosrednjeveškem- in novoveškem obdobju (plast nekdanje ornice SE 3) ter modernem času (plast SE 2, preostanek recentne ornice). Odkrite so bile predvsem keramične ostaline iz prej omenjenih obdobj, sledi starejših in mlajših drenažnih jarkov in parcelne meje ter najmlajšega jarka za telekomunikacijski kabel, izkopanega v drugi polovici prejšnjega stoletja. Razpršena distribucija drobnih najdb teh obdobj kaže, da je bolj smiselno iskati poselitev rimskega, novoveškega in modernega časa izven raziskanega območja, mogoče nekje na področju Ruhne vas ali vasi Stranje.

Z najdiščem Loka 1 smo dobili možnost vpogleda v notranjo organiziranost in strukturiranost nasebine iz časa pozne zgodnje bronaste dobe in prehodnega obdobja v srednjo bronasto dobo (faza pramenaste keramike) v nižinskem predelu Dolenjske.



# 7 Loka 1 near Bela Cerkev

Milena Horvat

The material discovered in layer SU 22 is typologically unified and comparable to contexts assigned to the IIIrd phase of Nova tabla or the first group of Litzen pottery according to Ana Kruh (Guštin 2017, 75, Figs. 42–44; Kruh 2019, 162–167, Fig. 33). Based on the radiocarbon analysis of the charcoal sample taken from layer SU 22 in sector F in square 533/1, therefore in the area of the greatest concentration of Litzen pottery, indicated the calibrated age from 1884 BC to 1643 BC with a probability of 95.4%.

The Bronze Age settlement spanned an area of 9,600m<sup>2</sup>. It was located near the river, at the southern part of the Cedilnik valley, in the immediate vicinity of Ruhna vas and Bela Cerkev, on a slightly elevated (gravelly) area, i.e. in the western part of the alluvial-proluvial talus. In the south, it reached as far as a smaller depression or an older meander of the Krka river. Research determined the western, southern, and eastern edges of the settlement. The northern edge spread outside the excavation field.

The settlement belongs to the open type of settlements with individual groups of structures (or farms). These are closed groups of structures composed of at least one dwelling and one to two outbuildings. Each group of structures (farm) had an interior courtyard connected to the main square by a path. The structures were clustered around a larger central open space (some sort of a village square), located in the northern part of sectors H and J. Dwelling structures had one or two rooms, with an entrance space or a projecting roof above the main entrance, while the adjacent outbuildings have smaller dimensions, are narrower and more elongated. The structures are built in the earthfast post construction technique and oriented in the direction southeast–northwest.

The analysis of composition of individual types of vessels, technology, and decoration motifs at the Loka 1 site revealed that it is the same type of Litzen pottery as appears in the composition of sites: Nova tabla (IIIrd phase), Grofovsko 1 in north-eastern Slovenia, and Loke 2 near Družinska vas in the Dolenjska region (less than a kilometre away from the Loka 1 near Bela Cerkev site). In individual shapes it also matches the material from the sites of Slivnica 1 near

Maribor and Mali Otavnik in central Slovenia. Outside Slovenia, it is comparable to the material from the Austrian site of Wildon–Schlossberg (horizon XII) and the sites in Croatia.

The match can be observed primarily with jugs of V1a type (according to Kruh), bowls of S1 type (according to Kruh), biconical bowls with highly positioned shoulders (“Mali Otavnik” type), bigger pots of L1a type (according to Kruh), and pots of L1, L4.2, and L6.1 types (according to Guštin). The occurrence of some of these shapes was detected in the later stage of the Kisapostag culture, while the majority of forms is typical for the horizon of the Litzen pottery. Among motifs, horizontal threads and threaded wavy-line are frequently represented, as is the use of elongated and globular appliques and smooth ribs (segmented and non-segmented). At the Loka 1 site, simultaneous use of three distinct techniques is proven for decorating vessels: the technique of the impressions of whipped twisted double cord, the technique of the impression of woven ribbon (which appears for the first time in the Litzen pottery horizon), and the whipped cord impression technique (generally typical of the later stage of the Kisapostag culture). Numerous pottery fragments made from the fine to coarse-grained pottery masses, which are decorated with the combed ornamentation on the body or on the body and neck (primarily pots of L1 and L4.2 type according to Guštin), can be paralleled with pottery from the sites of Nova tabla (IIInd phase), Kotare–Krogi, Kotare–Baza, Pod Kotom – jug, assigned to the later stage of the Kisapostag culture (Črešnar, Teržan 2014, 671–572) and the horizon of the Litzen pottery from the sites of Grofovsko 1 (SU 50), Nova tabla phase III, and Loke 2 near Družinska vas (Črešnar, Teržan 2014, 674, Fig. 14; Kruh 2019, 162).

The macroscopic analysis of the pottery masses from which pots decorated with combed ornamentation are made showed that it is unjustifiable to speak about “coarse pottery decorated with combed ornamentation”. The pottery masses are actually finely grained with individual grains of fine or coarse texture and it is these grains (fine or coarse grains) that give the first impression of a coarse surface.

The vessel decoration (in general rare) with the technique of brushed ornamentation in the group of finely to coarsely

grained pottery at the Loka 1 site, the occurrence of which was recorded in the earlier and individual cases in the later stage of the Kisapostag culture (Guštin 2017, 75, in PO 117; Sankovič 2014, 185, 7.5.7: 18), is also present on the pottery of the horizon of Litzen pottery. As in Loka 1, brushed ornamentation is also present together with Litzen pottery at the Loka 2 site near Družinska vas (Kruh 2018, 159, 210).

A odlomek of a handle of a tanged sickle with ribs **G54** belongs to K2.4.A.0 type, to the K2.4.A.0.1a,b,e variant. Since the sickle from the Loka 1 site does not have a blade preserved, its assignment to this variant is conditional (Pavlin 2012). Seven sickles of this variant have been discovered to date. The sites on which it appears are located in Austria, Hungary, and Ukraine, and the site of Loka 1 in Slovenia. Four of these were found in depots and three as individual finds. One of the depots was dated to Bd D, others to Ha A1. The sickle from the Loka 1 site near Bela Cerkev, which was found in settlement layer SU 22 dated to the time period of the Early Bronze Age and the transitional period into the Middle Bronze Age, would thus be the oldest item so far. Trampuž Orel connected products made from a copper alloy with a small amount of tin (from which the tanged sickle odlomek from the Loka 1 site is made) with products from the Carpathian craft circle (Trampuž Orel 1999, 427, 428).

Stone artefacts from the Bronze Age settlement layer should be mentioned, among them the fragmented trapezoid axe, an endscraper, a blade made from chert, and a odlomek of a whetstone made from sandstone, which were found in the interior of structures, most frequently near the chimney construction or shelves.

The analysis of macroremains (see Tolar – the chapter Plant Macroremains, here p.) revealed that deciduous trees alder (*Alnus sp.*), hazel (*Corylus avellana*), and hornbeam (*Carpinus betulus*) prevail, i.e. commercially insignificant species. In Tolar's belief this proposes that it is most probably not charcoal testifying to wood as a construction material, but more probably the charcoal from the remains of furnaces. Coniferous trees, with the exception of one questionable example, were not identified. Eight samples include wood of ring-porous species of deciduous trees, i.e. of oak (*Quercus sp.*) and ash (*Fraxinus sp.*) (see chapter Plant Macroremains, here p.).

As shown by the analysis of skeletal remains of animals from the Loka 1 site, the economic significance of animal husbandry for the local Bronze Age community was great, while hunting was negligible. Red deer and roe deer – the only two hunted species recognised with certainty in the analysed material – are represented only with individual

fragments of processed antlers and teeth, keeping in mind that humans also acquired antlers by gathering naturally shed specimens (Toškan – chapter Animal Remains, here p.).

Archaeologically provable economic activities in the settlement are animal husbandry, farming, and pottery. Scarce macroplant remains (wood charcoal – deforestation) and a tanged bronze sickle handle odlomek circumstantially testify to farming activities. Skeletal remains of domestic animals prove that the economic importance of animal husbandry for the Bronze Age community at the Loka 1 site was significant. Structures used for this activity were proven outside the dense settlement (structure group II – structure 4 and probably also structure 5; structure group IV – structure 22; and possibly structure group XI – structure 12, the ground plan of which is very similar to structure 4 – by all means if we neglect the water reservoir). Hunting forest animals was less important. Unit III can be connected to pottery activities (possibly also with house construction). This presumption is supported by pits for kneading and storing clay that were found in structure 7 (in room 7/4 pit SU 425 and room 7/2 pit 2), structure 20 (pit 4), and pit 3 outside structure 20. Only pit SU 425 from structure 7/4 was emptied out. At the bottom of the pit, a 20cm thick layer of clay of exceptional quality was preserved.

New traces of human activities in the area of the researched surface are connected to structures which prove a complete change of use of this area. These changes are connected to the farming activity in the Roman (layer SU 8), Late High Medieval and Modern Period (former plough layer SU 3), and modern time (layer SU 2, remains of recent plough layer). Primarily pottery remains from the above-mentioned periods, traces of older and younger drainage ditches, and plot borders as well as the youngest ditch for a telecommunication cable dug out in the second half of the last century. The dispersed distribution of small finds and these periods indicates that it is more prudent to seek the population of the Roman, New Age, and Modern Time outside the researched area, possibly somewhere in the territory of Ruhna vas or the village of Stranje.

The Loka 1 site gave us an opportunity to get an insight into the internal organisation and structure of the settlement from the time of the Late Early Bronze Age and the transitional period into the Middle Bronze Age (the phase of Litzen pottery) in the lowland part of the Dolenjska region.

- ADLER, H. 1988, *Fundberichte aus Österreich* 27, 280.
- BAJEC, A. et al. (ur.) 1994, *Slovar slovenskega knjižnega jezika*. – Ljubljana.
- BAUSOVAC, M. in J. KRAJŠEK 2014, Lončarske radionice na Bregu u Celju. – V: G. Lipovac Vrkljan, B. Šiljeg, I. Ožanič Roguljič in A. Konestra (ur.), *Rimske keramičarske i staklarske radionice, proizvodnja i trgovina na jadranskom prostoru, Zbornik II. međunarodnog arheološkog kolokvija, 28–29 listopada 2011*, Crikvenica, 173, 190.
- BEKLJANOV ZRIMŠEK, I. in B. ŠTULAR 2014, *Končno poročilo o arheoloških raziskavah ob prenovi starega mestnega jedra v Žalcu*. – Sevnica (raziskovalno poročilo).
- BELAK, M. (ur.) 2014, *Grobišče Župna cerkev Kranju 1. Izkopavanja srednjeveškega in zgodnesrednjeveškega gribišča pri župni cerkvi v Kranju v letih 1964 – 1970. Opera Instituti Archaeologici Sloveniae* 35. – Ljubljana. [http://izza.zrc-sazu.si/pdf/e\\_monografije/Kranj](http://izza.zrc-sazu.si/pdf/e_monografije/Kranj)
- BÖKÖNYI, S. 1984, *Animal husbandry and hunting in TÁC-Gorsium*. – Budapest.
- BRATINA, P. 2005, Tabor nad Zagorjem – Šilentabor. Zaščitna arheološka sondiranja na območju grajskega kompleksa. – *Acta carsologica* 34/3, Ljubljana, 671–767.
- BREGANT, T. 1977, Keramično gradivo iz zijalk na Lepi glavi in Dolgi njivi. – *Slovenski etnograf* XXX, Ljubljana.
- BRIŠNIK, D. 2015, Srednjeveško in zgodnjenovoveško gradivo z najdišča osrednja Knjižnica Celje. – V: M. Bausovac, *Vivas felix Celeia, Pokrajinski muzej Celje*, Celje, 147–168.
- BRIŠNIK, D. in T. RAVNIKAR 1999, *Grad Šalek*. – Velenje.
- CEVC, T. 2000, *Lončene posode pastirjev: skleda in latvice iz poznega srednjega in novega veka iz planin v Kamniških Alpah*. – Ljubljana.
- CLARK, J. 1995, Horseshoes. – V: Clark (ur.), *The Medieval Horse and its Equipment c. 1150–1450, Medieval Finds from Excavations in London* 5 (1995), London, 75–129.
- ČEH, B. in M. TOPLIČANEC 2015, *Leskovec pri Celju 2*. – Arheologija na avtocestah Slovenije 49, Ljubljana.
- ČREŠNAR, M. 2009, *Rogoza pri Mariboru in njeno mesto v bronasti in starejši železni dobi Podravja*. – Doktorska disertacija. Oddelek za arheologijo, Filozofske fakulteta, Univerza v Ljubljani, Ljubljana.
- ČREŠNAR, M. 2010, Poskus določitve kulturne skupine Kisapostag v vzhodni Sloveniji. – *Zbornik soboškega muzeja* 15, 151–169.
- ČREŠNAR, M. in B. TERŽAN 2014, Absolutno datiranje bronaste dobe na Slovenskem. – V: B. Teržan in M. Črešnar, *Absolutno datiranje bronaste in železne dobe na Slovenskem*, Katalogi in monografije 40, Ljubljana, 661–702.
- DJURA JELENKO, S. 2016, *Dvorec Grinfels. Katalog občasne razstave*. – Slovenj Gradec.
- DJURIĆ, B. in I. PINTER 1999, *Poročilo o rezultatih ekstenzivnega arheološkega pregleda*. – Ljubljana (neobjavljeno poročilo).
- DJURIĆ, B. in I. PINTER 2001, *Poročilo o rezultatih arheološkega pregleda na potencialnem najdišču Loke 1*. – Ljubljana (neobjavljeno poročilo).
- ETTLINGER, E. 1973, *Die römischen Fibeln in der Schweiz*. – Handbuch der Schweiz zur Römer- und Merowingzeit, Bern.
- ETTLINGER, E. et al. 1990, *Conspectus formarum terrae sigillatae italico modo confectae*. – Materialien zur römischen-germanischen Keramik 10, Bonn. = Conspectus 1990.
- GASPARI, A. 2008, Bronastodobno kolišče Mali Otavnik pri Bistri na Ljubljanskem Barju. – *Arheološki vestnik* 59, 57–89.
- GRUM, A. (ur.) 1966, *Slovenske narodne jedi*. – Novo mesto.
- GUŠTIN, M. 2003, Nova tabla pri Murski Soboti. – V: D. Prešeren (ur.), *Zemlja pod vašimi nogami. Arheologija na avtocestah Slovenije*, Ljubljana, 199–201.
- GUŠTIN, M. 2005, Starejša bronasta doba v Prekmurju. Horizont pramenaste (Litzen) lončenine. – *Zbornik soboškega muzeja* 8, 85–98.
- GUŠTIN, M., F. BRESSAN in B. KOMPLET 2001, Kovinske najdbe iz Celja. – V: M. Guštin (ur.), *Srednjeveško Celje, Archaeologia historica Slovenica* 3, Celje, 239–287.
- GUŠTIN, M., M. JEZERŠEK in N. PROŠEK 2001, Katalog keramičnih najdb iz Celja. – V: M. Guštin (ur.), *Srednjeveško Celje, Archaeologia historica Slovenica* 3, Celje, 195–238.
- GUŠTIN, M., G. TIEFENGRABER, D. PAVLOVIČ in M. ZORKO 2017, *Nova tabla pri Murski Soboti. Prazgodovina*. – Arheologija na avtocestah Slovenije 52/1, Ljubljana.
- HORVAT, J. 1990, *Nauportus (Vrhniko)*. – Dela 1. razreda SAZU 33, Ljubljana.
- HORVAT, Ma. 1996, Obdelava lončenine z Velike planine. – V: *Tradicionales. Zbornik Inštituta za slovensko narodopisje* 25, Ljubljana, 81–89.
- HORVAT, Mi. 1999, *Keramika. Tehnologija keramike, tipologija lončenine, keramični arhiv*. – Ljubljana.

- HORVAT, Mi. 2003a, Naselbina starejše bronaste dobe ob reki. – V: D. Prešeren (ur.), *Zemlja pod vašimi nogami. Arheologija na avtocestah Slovenije*, Ljubljana, 43–48.
- HORVAT, Mi. 2003b, *Loka*. – V: D. Prešeren (ur.), *Zemlja pod vašimi nogami. Arheologija na avtocestah Slovenije*, Ljubljana, 177–178.
- HORVAT, Mi. 2003c, *Poročilo o arheološkem zaščitnem izkopavanju na arheološkem najdišču Loka 1*. – Ljubljana (neobjavljeno poročilo).
- HORVAT, Mi. 2013, *Leskovec pri Celju 1*. – *Arheologija na avtocestah Slovenije* 38, Ljubljana.
- HORVAT, Mi., R. MASARYK, R. KLASINC, T. VERBIČ, J. SOKLIČ, S. ŠTUHEC, A. ŽIBRAT GAŠPARIČ, B. MIRTIC, M. SRAKA in M. CULIBERG 2015, *Končno poročilo o arheoloških raziskavah na lokaciji Krašnja*. – Ljubljana (neobjavljeno poročilo).
- ISTENIČ, J. 1999, *Poetovio, zahodna grobišča I: grobne celote iz Deželnega muzeja Joanneuma v Gradcu*. – Katalogi in monografije 32, Ljubljana.
- ISTENIČ, J. 2000, *Poetovio, zahodna grobišča II: grobne celote iz Deželnega muzeja Joanneuma v Gradcu*. – Katalogi in monografije 33, Ljubljana.
- ISTENIČ, J. 2015, Sledovi Oktavijanovega vojaškega delovanja na Gradišču v Cerknem in Vrh gradu pri Pečinah. – V: J. Istenič, B. Laharnar in J. Horvat, *Sledovi rimske vojske na Slovenskem*, Katalogi in monografije 41, Ljubljana, 46–49.
- JERENC, M. 2006, Kuharske bukve – umetnost zapisana v knjigah. – V: M. Jerenc in M. Hernja Masten, *Kuharske bukve in kuhinja od 16. do konca 19. stoletja*, Ptuj, 9–23.
- JERŠIN DEREANI, M. 1997, *Špeličeva hiša v Črnomlju*. – Diplomsko delo. Oddelek za arheologijo, Filozofska fakulteta, Univerza v Ljubljani, Ljubljana.
- KARLOVŠEK, J. 1951, Lončarstvo na Slovenskem. – *Slovenski etnograf* III–IV, Ljubljana, 87–111.
- KAVUR, B. 2002a, *Loka 1 – Poročilo o izkopavanju I – sektorja F in G*. – Ljubljana (neobjavljeno poročilo).
- KAVUR, B. 2002b, *Loka 1 – Poročilo o izkopavanju II – sektorja F in G in testnega jarka 7*. – Ljubljana (neobjavljeno poročilo).
- KELLER, C. 1999, *Gefäßkeramik aus Basel*. – Materialhefte zur Archäologie in Basel, Heft 15A, Basel.
- KERMAN, B. 2011, *Kotare–Baza pri Murski Soboti*. – *Arheologija na avtocestah Slovenije* 17, Ljubljana.
- KERMAN, B. 2014, *Kotare–Baza*. – V: B. Teržan in M. Črešnar, *Absolutno datiranje bronaste in železne dobe na Slovenskem*, Katalogi in monografije 40, 117–1137.
- KERŠIČ, I. 1991, Oris stanovanjske kulture slovenskega kmečkega prebivalstva v 19. stoletju, *Slovenski etnograf* XXXIII–XXXIV, Ljubljana, 329–388.
- KISS, V. 2012, *Midle Bronze Age Encrusted Pottery in westrn Hungary*. – *Varia Archaeologica Hungarica* XXVII, *Arhaeolingua*, Budapest.
- KNEZ, T. 1969, Novi rimski grobovi na Dolenjskem. – *Razprave SAZU* 1. razreda 6, Ljubljana, 84–106.
- KOLŠEK, V. 1977, *Vzhodni del antične nekropole v Šempetru*. – Katalogi in monografije 14, Ljubljana.
- KOVACSOVICS, W. K. 1993, Zur iener Ausgrabung in der Altstadt von Salzburg. Funde aus dem Haus Herbert von Karajan – Platz 1. – *Beiträge zur Mittelalterarchäologie in Österreich* 9, 87–118.
- KRAJŠEK, J. in P. STERGAR 2008, Keramika s svetiščnega območja v Podkrajju pri Hrastniku. – *Arheološki vestnik* 59, Ljubljana, 245–277.
- KRAJŠEK, J. 2015, *Keramika rimske Celeje*. – Doktorska disertacija. Oddelek za arheologijo, Filozofska fakulteta, Univerza v Ljubljani, Ljubljana.
- KRENN, M., J. KRASCHITZER, D. SCHÖN in J. WAGNER 2007, *Koch – und Tafelgeschirr des 18. Jahrhunderts. Ein Keramikfundkomplex aus Melk, Niederösterreich*. – *Fundberichte aus Österreich Materialheft* A17.
- KRIŽ, B. 2003a, *Draga pri Beli Cerkvi*. – V: D. Prešeren (ur.), *Zemlja pod vašimi nogami. Arheologija na avtocestah Slovenije*, Ljubljana, 124–125.
- KRIŽ, B. 2003b, *Draga pri Beli Cerkvi. Antična nekropola. Katalog razstave*. – Novo mesto.
- KRIŽ, I. 1996, Lončarstvo na Šentjernejskem polju od 19. stoletja do danes. – V: *Od antičnega vrča do majolike: katalog razstave: Galerija Dolenjskega muzeja, 17. november 1995. – 4. marec 1996 = Vom antiken Krug bis Majolka: Ausstellungs Katalog*, Novo mesto, 11–114.
- KRMPOTIČ, M. in M. VUKOVIĆ BIRUŠ 2009, Arheološki eksperiment: vrpčasti ukrasi na ulomcima starije faze grupe Belegiš s lokaliteta Josipovac Punitovačji – Veliko Polje 1, eneolitičko, brončanodobno i srednjevekovno naselje. – *Zaštitna arheološka istraživanja na trasi avtoceste A5, Zagreb*, 257–264.
- KRUH, A. 2019, *Pramenasta keramika*. – Doktorska disertacija. Oddelek za arheologijo, Filozofska fakulteta, Univerza v Ljubljani, Ljubljana.
- KRUH, A. 2003, *Loke 2* – V: D. Prešeren (ur.), *Zemlja pod vašimi nogami. Arheologija na avtocestah Slovenije*, Ljubljana, 179, 180.
- KUČERA, M. 2000, *Slovaks in the Central Danubian Region in the 6th to 11th century, collection of papers from the conference held, 20.11.–1.12.1999 in Nitra, Slovak Republic*. – Bratislava.
- LAHARNAR, B. 2009, The Žerovnišček Iron Age hillfort near Bločice in the Notranjske region. – *Arheološki vestnik* 60, Ljubljana, 97–157.
- LAHARNAR, B., 2011, Najdišča svinčenih izstrelkov za pračo v Sloveniji. – *Arheološki vestnik* 62, Ljubljana, 372.
- LAHARNAR, B. 2015, Rimska vojska na Notranjskem. – V: J. Istenič, B. Laharnar in J. Horvat, *Sledovi rimske vojske na Slovenskem*, Katalogi in monografije 41, Ljubljana, 9–42.
- LAZAR, I. 2006, *Ilovica pri Vranskem*. – *Arheologija na avtocestah Slovenije* 1, Ljubljana.



- LEGHISA, E. 2015, Način okraševanja keramike ljubljanske kulture in pramenaste keramike – eksperimentalna arheologija. – *Arheološki vestnik* 66, 275–292.
- MARKOVIČ, Z. 2003, O genezi i počecima licenskokeramičke kulture u sjevernoj Hrvatskoj. – *Opuscula archaeologica* 27, 117–150.
- MARTINEC, M. 2002, Brončanodobna nasebinska jama s lokaliteta Grabrovac. – *Opuscula archaeologica* 26, 275–312.
- MASON, P. 2003, Dolge njive pri Beli Cerkvi. – V: D. Prešeren (ur.), *Zemlja pod vašimi nogami. Arheologija na avtocestah Slovenije*, Ljubljana, 119–120.
- MIKL CURK, I. 1969, Terra sigillata iz dolenjskih grobišč. – *Razprave SAZU 1. razreda* 6, Ljubljana, 183.
- MIKL CURK, I. 1979, Terra sigillata iz emonskih grobišč. – *Arheološki vestnik* 30, Ljubljana, 339–371.
- MIKL CURK, I. 1987, *Rimska lončena posoda na Slovenskem*. – Ljubljana.
- MILEUSNIČ, Z. 2009, *Novoveška keramika na severozahodni obali Istre*. – Magistrsko delo. Oddelek za arheologijo, Filozofska fakulteta, Univerza v Ljubljani, Ljubljana.
- MILEUSNIČ, Z. in M. FRELIH 2011, *Hiša Manzioli v Izoli*. – Zbirka Anales, Koper.
- MOZSOLICS, A. 1985, *Bronzefunde aus Ungarn, Depotfundhorizonte von Aranyos Kurd und Gyermely*, Budimpešta.
- MURKO, M. in I. CIGLAR 2012, *Dolenje Kronovo pri Beli Cerkvi*. – Arheologija na avtocestah Slovenije 25, Ljubljana.
- NABERGOJ, T. 2009, Orožje in bojna oprema iz dobe vitezov in najemnikov. – V: P. Turk, J. Istenič in T. Nabergoj (ur.), *Ljubljanica – kulturna dediščina reke*, Ljubljana, 137–141.
- NEUGEBAUER, J. W. 1994, »Litzenkeramik« oder Draßburger Kultur. – V: J. W. Neugebauer (ur.), *Bronzezeit in Österreich. – Wissenschaftliche Schriftreihe Niederösterreich*, St. Pölten, Wien, 141–144.
- NOVŠAK, M. 2012, *Šentpavel pri Domžalah*. – Arheologija na avtocestah Slovenije 26, Ljubljana.
- NOVŠAK, M. et al. 2020, *Medlog*. – Arheologija na avtocestah Slovenije 83, Ljubljana.
- PAHIČ, S. 1978, Najdbe iz rimske ceste Slovenska Bistrica – Pragersko. – *Arheološki vestnik* 29, Ljubljana, 129–140.
- PAVLIN, P. 2012, *Bronastodobni jezičastoročaji srpi v jugovzhodni Evropi*. – Doktorska disertacija. Oddelek za arheologijo, Filozofska fakulteta, Univerza v Ljubljani, Ljubljana.
- PAVLIN, P. 2015, *Pod Kotom – cesta pri Krogu*. – Arheologija na avtocestah Slovenije 48, Ljubljana.
- PETRU, P. 1969a, Poskus časovne razporeditve lončenine iz rimskih grobov na Dolenjskem in Posavju. – *Razprave SAZU 1. razreda* 6, Ljubljana, 195–213.
- PETRU, P. 1969b, Rimski grobovi iz Dobove, Ribnice in Petrušne vasi. – *Razprave SAZU 1. razreda* 6, Ljubljana, 5–82.
- PETRU, S. 1969c, Rimski grobovi iz Globodola. – *Razprave SAZU 1. razreda* 6, Ljubljana, 83–106.
- PETRU, S. 1972, *Emonske nekropole (odkrite med leti 1635–1960)*. – Katalogi in monografije 7, Ljubljana.
- PETRU, S. in P. PETRU 1978, *Nevidunum (Drnovo pri Krškem)*. – Katalogi in monografije 15, Ljubljana.
- PLESNIČAR GEC, L. 1972, *Severno emonsko grobišče*. – Katalogi in monografije 8, Ljubljana.
- PLESNIČAR GEC, L. 1977, *Keramika emonskih nekropol*. – Dissertationes et monographiae 20, Ljubljana.
- PLESTENJAK, A. 2011, *Podgrič pri Trebnjem*. – Arheologija na avtocestah Slovenije 43, Ljubljana.
- PLETERSKI, A. 2010, *Zgodnjerednjeveška naselbina na blejski Pristavi. Tafonomija, predmeti in čas*. – Opera Instituti Archaeologici Sloveniae 19, Ljubljana.
- PLETERSKI, A. 2015, Čar srednjeveških podkev. Razprava o njihovi kronologiji, klasifikaciji in izvoru. – *Arheološki vestnik* 66, Ljubljana, 147–171.
- PLETERSKI, A. (ur.) 2019, *Začetek in konec raziskovanj grobišča pri Župni cerkvi v Kranju (1953 in 2011–2013)*. – Opera Instituti archaeologici Sloveniae 38, Ljubljana.
- PODBORSKY, V. 1993, *Vlastivěda Moravská země a lid, Muzejni a vlastivědná společnost v Brně, svezek 3*. – Brno.
- PORENTA, S., B. ŠTULAR, T. VERBIČ, B. TOŠKAN in J. DIRJEC 2012, *Poročilo o opravljenih arheoloških izkopavanjih na lokaciji Šentvid pri Stični – župnijski dom*. – Ljubljana (neobjavljeno poročilo). <http://www.arhej.com/datoteke/Pdf/porocilo-sentvid-pri-sticni-zupnijski-dom-2011.pdf>.
- PORENTA, S., B. ŠTULAR, B. TOŠKAN, Z. MILEUSNIČ in J. DIRJEC 2015, Poznosrednjeveško in zgodnjenovoveško najdišče župnijski dom v Šentvidu pri Stični. Analiza lončenine in živalskih kostnih ostankov. – *Arheološki vestnik* 66, Ljubljana, 333–397.
- PREDOVNIK, K. K. 2002, *Loka 1*. – Poročilo o izkopavanjih. – Ljubljana (neobjavljeno poročilo).
- PREDOVNIK, K. K. 2003, *Trdnjava Kostanjevica na Starem gradu nad Podbočjem*. – Archaeologia Historica Slovenica 4, Ljubljana.
- PREDOVNIK, K. K. 2006, Srednjeveška in novoveška lončenina s planin v Kamniško-Savinjskih Alpah. – V: T. Cevc (ur.), *Človek v Alpah: desetletja (1966–2006) raziskav v navzočnosti človeka v Slovenskih Alpah*, Linguistica et philologica 15, Ljubljana, 182–208.
- PRIMAS, M. 1986, *Die Secheln in Mitteleuropa I*. – Prähistorische Bronzefunde XVIII, München.
- RAČIČ, B. 1951, Domače tkalstvo v Beli krajini. – *Slovenski etnograf* III/IV, Ljubljana, 142–158.
- RICHTER, H. G. in M. J. DALLWITZ 2002, *Commercial timbers: descriptions, illustrations, identification and information retrieval*. – Računalniški program INTKEY.
- RIHA, E. 1979, *Die römischen Fibeln aus Augst und Kaiseraugst*. – Forschungen in Augst 3, Augst.

- SANKOVIČ, S. 2009, Zgodnjebronastodobne najdbe. – V: I. Šavel, *Pod Kotom – jug pri Krogu*, Arheologija na avtocestah Slovenije 7, Ljubljana, 139–146.
- SANKOVIČ, S. 2010, Začetki bronaste dobe v Prekmurju. – *Zbornik soboškega muzeja* 15, Murska Sobota, 91–104.
- SANKOVIČ, S. 2014, Murska Sobota – V: B. Teržan in M. Črešnar, *Absolutno datiranje bronaste in železne dobe na Slovenskem*, Katalogi in monografije 40, 97–105.
- SCHWEINGRUBER, F. H. 1990, *Mikroskopische Holzanatomie. Formenspektren mitteleuropäischer Stamm- und Zweighölzer zur Bestimmung von rezentem und subfossilem Material / Anatomie microscopique du bois : identification de matériel récent et subfossile d'essences de l'Europe centrale en tenant compte de la variabilité de structure du bois de tronc et de branche / Microscopic wood anatomy : structural variability of stems and twigs in recent and subfossil woods from Central Europe*. – Birmensdorf.
- SLABE, M. 1990, Kostanjevica na Krki. Arheološke raziskave avg. 1986. – *Varstvo spomenikov* 32, Ljubljana, 31–50.
- SMERDEL, I. 1988, Prelomna in druga bistvena gospodarska dogajanja v zgodovini agrarnih panog v 19. stoletju na Slovenskem. – *Slovenski etnograf* 33/34, Ljubljana, 25–60.
- STRMČNIK GULIČ, M. 1993, Skrb za izročilo preteklosti. – *Ptujski arheološki zbornik*, Ptuj, 481–504.
- STRMČNIK GULIČ, M. 2001, Nova podoba prazgodovinske poselitve na zahodnem obrobju Dravskega polja. – *Arheološki vestnik* 52, 117–121.
- ŠTULAR, B. 2007, Lonci v opremi visokosrednjeveške kuhinje s kamniškega Malega gradu. – *Arheološki vestnik* 58, 375–404.
- ŠTULAR, B. 2009a, Srednjeveška in novoveška lončenina iz Blejskega jezera. – V: A. Gaspari (ur.), *Neznano Blejsko jezero*, Ljubljana, 73–105.
- ŠTULAR, B. 2009b, *Mali grad. Visokosrednjeveški grad v Kamniku*. – Opera Instituti Archaeologici Sloveniae 15, Ljubljana.
- ŠTULAR, B. 2015, Lončenina. – V: S. Porenta, B. Štular, S. Toškan, Z. Mileusnić in J. Dirjec, *Poznosrednjeveško in zgodnesrednjeveško najdišče Župnijski dom v Šentvidu pri Stični. Analiza lončenine in živalskih kostnih ostankov*, *Arheološki vestnik* 66, Ljubljana, 340–349.
- TERŽAN, B. in M. ČREŠNAR 2014, *Absolutno datiranje bronaste in železne dobe na Slovenskem*, Katalogi in monografije 40, Ljubljana.
- TICA, G. 2003a, Požarnice pri Družinski vasi. – V: D. Prešeren (ur.), *Zemlja pod vašimi nogami. Arheologija na avtocestah Slovenije*, Ljubljana, 226–228.
- TICA, G. 2003b, Stranje. – V: D. Prešeren (ur.), *Zemlja pod vašimi nogami. Arheologija na avtocestah Slovenije*, Ljubljana, 249–250.
- TIEFENGRABER, G. 2018, *Der Wildoner Schlossberg. Die Ausgrabungen des Landesmuseums Joanneum 1985–1988*. – Schild von Steier 7. Forschungen zur geschichtlichen Landeskunde der Seiermark 80, Graz.
- TOMAŽIČ, S., J. BREČIČ in M. NOVŠAK 2020, *Medlog*. – Arheologija na avtocestah Slovenije 83, Ljubljana.
- TORELLI, N. 1991, *Makroskopska in mikroskopska identifikacija lesa (ključi)*. – Ljubljana.
- TORMA, I. 1972, Eine Siedlung der Kisapostag Kultur in Balatonygyőrök/A kisapostagi kultúra Balatonygyőrökön. – *A Vezprém magyei múzeumok közleményei* 11, 15–39.
- TRAMPUŽ OREL, N. 1999, Archaeometallurgic Investigations in Slovenia. – *Arheološki vestnik* 50, Ljubljana, 407–429.
- URLEB, M. 1960, Kronovo. – *Varstvo spomenikov* 7, Ljubljana, 304.
- VIČIČ, B. 1992, *Gornji trg 15 v Ljubljani – 2000 let poselitve*. – Ljubljana.
- VIČIČ, B. 1993, Zgodnjerimsko naselje pod Grajskim gričem v Ljubljani. Gornji trg 15. – *Arheološki vestnik* 44, 153–201.
- VIČIČ, B. 1997, Rimske najdbe izpod Miklavškega hriba pri Celju. – *Arheološki vestnik* 48, Ljubljana, 41–51.
- VOGRIN, A. 1991, *Celeia Antiqua*. – Katalog razstave, Celje.
- ŽELEZNIKAR, J. 2002, Graščina v Polhovem Gradcu. – *Arheološki vestnik* 53, 301–371.
- ŽELEZNIKAR, J. in T. CEVC 2000, Časovna, tipološka in tehnološka podoba skled in latvic iz 15. do 20. stoletja. – V: T. Cevc, *Lončene posode pastirjev: sklede in latvice iz poznega srednjega in novega veka iz planin v Kamniških Alpah*, Ljubljana, 82–123.
- ŽERJAL, T. 2005, Sigilata s Školaric pri Spodnjih Škofijah. Trgovina s sigilatnim posodjem v severni Istri v 1. in 2. stoletju. – *Arheološki vestnik* 56, 263–292.
- ŽIŽEK, I. 2001, Tretji ptujski mitrej v luči materialne kulture. – *Archaeologia Poetovionensis 2. Ptuj v rimskem cesarstvu, mitraizem in njegova doba*, Ptuj, 125–126.
- ŽUROWSKI, K. 1949, Zabytki brazowe z mlodszej epoki brazu i wczesnego okresu zeleza z dorzecza górnego Dniestru. – *Przeglad archeologiczny* 8/2, 155–247.

# 9 Katalog struktur in stratigrafskih enot

Jurij Soklič

V katalogu struktur in stratigrafskih enot so najprej predstavljene evidentirane plasti na najdišču, sledijo jim opisi arheoloških ostalin bronastodobnega, novoveškega in modernega obdobja (vsakemu opisu posameznega objekta, sledijo opisi jam za stojke, ki sodijo k objektom). Risbe so v merilu 1 : 20, razen kjer je navedeno drugače.

## Okrajšave

dl.	dolžina
pr.	premer
š.	širina
v.	višina
gl.	globina
nmv	nadmorska višina

## 9.1 Opisi tlorisov in profilov stojk

Arheološka izkopavanja na najdišču Loka pri Beli Cerkvi so odkrila 995 stojk. Po primerjavi vseh opisov stojk in profilov smo razvrstili stojke v tri glavne skupine.

### Skupina A tlorisov in profilov stojk

V skupini A imamo tri oblike tlorisov stojk:

1. Tloris tip 1a ima krožno obliko.
2. Tloris 2a ima ovalno obliko oziroma obliko elipse razpote-gnjene v smeri abcise (x os). Pri tem je dolžina elipse ali abcisa (x os) večja od širine elipse oziroma ordinate (y os).
3. Tloris 2b ima ovalno obliko oziroma obliko elipse razpo-tegnjeno v smeri ordinate (y os). Pri tem je širina elipse ali ordinata večja od dolžine oziroma abcise.

Skupina A ima šest različnih tipov profilov stojk:

Profil tip A1 ima obliko črke U z zaobljenim dnom. Prehod dna v steno je neizrazit, prehod stene v vrh je lahko oster ali postopen.

Profil tip A2 ima obliko črke U z ravnim dnom. Prehod dna v steno je postopen ali oster. Prehod stene v vrh je lahko oster ali postopen.

Profil tip A3 ima poševno dno, nagnjeno v kotu do 45°. Prehod dna v steno je oster ali postopen. Prehod stene v vrh je lahko prav tako oster ali postopen.

Tip profila A4 ima zelo ostro nagnjeno dno v kot več kot 45°, da daje zašiljen videz. Prehod dna v steno je oster ali postopen, prehod stene v vrh je enako oster ali postopen.

Tip profila A5 ima poševno nagnjeno dno z vmesno stopnico. Prehod dna v steno je oster ali postopen, prehod stene v vrh je enako oster ali postopen.

Tip profila A6 ima nepravilno oblikovano dno. Prehod dna v steno je lahko oster ali postopen, ravno tako prehod stene v vrh.

Skupina A tlorisov in profilov stojk

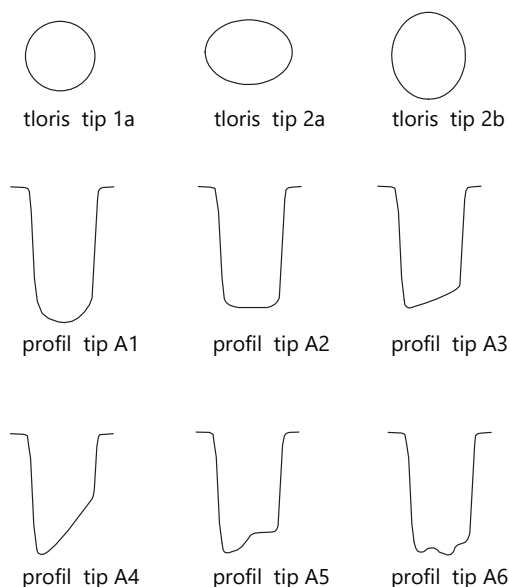

## Skupina B tlorisov in profilov stojk

V skupini B imamo samo en tip tlorisa:

Tloris tip 3a ima oglato obliko z zaobljenimi vogali.

Skupina B ima šest različnih tipov profilov:

Profil tip B1 ima obliko črke U z ravnim dnom, pri tem je prehod dna v steno postopen. Prehod stene v vrh je postopen ali oster.

Profil tip B2 ima obliko črke U z ravnim dnom in prehod dna v steno je oster. Prehod stene v vrh je postopen ali oster.

Profil tip B3 ima poševno nagnjeno dno v kotu do 45°. Prehod dna v steno je oster ali postopen in enako velja za prehod stene v vrh.

Profil B4 ima ostro nagnjeno dno v kotu več kot 45°, tako da daje zašiljen videz. Prehod dna v steno je oster ali postopen, enako velja za prehod stene v vrh.

Profil tip B5 ima poševno nagnjeno dno, ki ima vmesno stopnico. Prehod dna v steno je oster ali postopen, enako velja za prehod stene v vrh.

Profil tip B6 ima nepravilno oblikovano dno. Prehod dna v steno je lahko oster ali postopen ravno tako prehod stene v vrh.

## Skupina C tlorisov in profilov stojk

V skupini C imamo tri različne tipe tlorisov:

Tloris tip 1b ima krožno nepravilno obliko.

Tloris tip 2c ima nepravilno ovalno obliko, pri čemer je lahko abscisna os daljša ali krajša od ordinatne osi.

Tloris tip 3b ima oglato nepravilno obliko z zaobljenimi vogali.

V skupini C imamo šest različnih tipov profilov.

Profil tip C1 ima obliko črke U z zaobljenim dnom in vmesno stopnico na eni strani stene. Prehod dna v steno je postopen ali oster, enako velja za prehod stene v vrh.

Profil tip C2 ima obliko črke U z ravnim dnom, ki ima vmesno stopnico. Prehod dna v steno je oster ali postopen, enako velja za prehod stene v vrh.

Profil tip C3 ima obliko črke U z zaobljenim dnom in vmesno stopnico, na eni strani stene je tudi vmesna stopnica. Prehod dna v steno je oster ali postopen, enako velja za prehod stene v vrh.

Profil tip C4 ima obliko črke U z nepravilno zašiljenim koničastim dnom. Prehod dna v steno je oster ali postopen, enako velja za prehod stene v vrh.

Profil tip C5 ima obliko črke U z nepravilno zašiljenim stopničastim dnom. Prehod dna v steno je oster ali postopen, enako velja za prehod stene v vrh.

Profil tip C6 ima nepravilno oblikovano dno. Prehod dna v steno je postopen ali oster, enako velja za prehod stene v vrh.

### Skupina B tlorisov in profilov stojk



tloris tip 3a

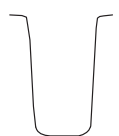

profil tip B1

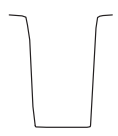

profil tip B2

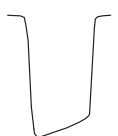

profil tip B3

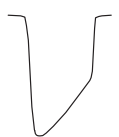

profil tip B4

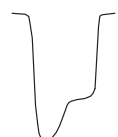

profil tip B5

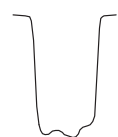

profil tip A6

### Skupina C tlorisov in profilov stojk

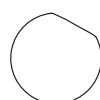

tloris tip 1b



tloris tip 2c



tloris tip 3b



profil tip C1

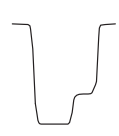

profil tip C2

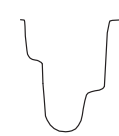

profil tip C3



profil tip C4



profil tip C5



profil tip C6



## 9.2 Geološke plasti in formacije

### SE 1

Sedanja hodna površina.

### SE 2 – sek. od A do K

Recentna ornica – temno sivkasto rjava drobljiva plast, katere osnovo je predstavljal melj. Vsebovala je tudi slabo sortiran pesek ter do 2 % zelo slabo sortiranih oglatih do zaobljenih srednje debelih in drobnih apnenčevih in dolomitnih prodnikov. Pogosti so bili tudi prepereli rastlinski ostanki, ki so bili preostanek obdelave (zaorana stebila koruze) in gnoja (smrekovi storži). Večji del plasti je bil odstranjen strojno. Prekrivala je celotno izkopno polje. Debelina ornice je na višje ležečem severnem delu znašala do 40 cm, v nižje ležečem južnem pa zgolj 20 cm. Ker je zemljišče padalo v smeri proti jugu oz. proti strugi Krke, je debelina ornice naraščala proti južnemu delu raziskane površine. Meja med SE 2 in spodnjo SE 3 je bila nepravilna in difuzna. V preostanku plasti so bile ohranjene najdbe poznonoveškega, modernega časa in sodobnosti.

### SE 3 delno ohranja v sek. B, C, D, E, F, G

Temno sivkasto rjava plast nekdanje ornice, ki je bila po strukturi podobna plasti SE 8. Vsebovala je nekaj manjših kamnov in drobnega apnenčevega proda, redke debelejške kamne in drobce oglja. Delno je ohranja v sek. B, C, D (sl. 52 – 1. del) in E, F, G (sl. 52 – 2. del). Nahajala se je pod plastjo SE 2 in nad plastjo SE 8. Debelina plasti se je spreminjala od zahoda (debelina do 5 cm do 10 cm) do največje na zahodnem delu, kjer je narasla na 35 cm. V plasti so bile najdene najdbe iz časa od poznovisokosrednjeveškega do visokonovoškega obdobja.

### SE 8 – delno ohranjena na območju sek. A, B, C, D, E, F, G; SE 1007 na območju drenažnih jarkov v sek. F, G

SE 8 – temno rjava (2.5Y 4/2) meljasta plast. Vsebovala je redke drobce oglje in odlomke keramike. Plast je prekrivala večino izkopnega polja, nahajala se je pod plastjo SE 3 (v sektorjih E, F, G) in nad plastjo SE 20 ali SE 22 ali SE 9 (v sek. A–D). V plasti so bile odkrite najdbe iz rimskega obdobja (sl. 51).

SE 1007 – po strukturi je podobna stratigrafski enoti SE 8, le da vsebuje malo več peska (sl. 10). Glineno-meljasta plast je bila pomešana s peščenenim materialom, med katerim so bili redki prodniki in odlomki keramike. SE 1007 je dokumentirana na območju jarkov v sektorju F in G, nekako od začetka izkopnega polja na severu do testnega jarka TJ 4 (sl. 52)

### SE 1003 – sek. F, kv. 446, 447, 457, 466, 467, 471, 472

Plast slabo sprijetega gruščca sivo rjave barve (2,5 Y 5/2) (sediment Cedilnika). Sediment je vseboval srednjezrnat pesek in dolomitni prod. Vmes so bili zmerni vključki lesnega oglja, večinoma v zgornjih 10 cm sedimenta. Plast se je raztezala od severa (kv. 471, 472) proti jugu (do kv. 446, 447) in se je nahajala na dnu plasti SE 8. Velikost: dl. 12,85 m, š. 1,00–1,50 m, gl. 0,05–0,15 m. V polnilu sta se nahajali dve leči oglja (kv. 371,

372 in 457), ki sta bili verjetno prineseni v dveh erozijskih dogodkih iz višje ležečega predela, koder je bila požgana večja površina (verjetno gozda). Arheobotanična analiza vzorcev oglja: vz. 1074, 1025 (iz kv. F/457/1); vz. 1023 (kv. F/467/2); vz. 1017, 1011 (iz kv. F/471, F/472 in F/471/2) je potrdila zgornjo domnevo (glej poglavje Rastlinski makroostanki, tu str. 106). Najdbe: **G241–G247**

### SE 22

Bronastodobna temno sivo rjava (2.5 YR 3/2) glineno-meljasta ilovica SE 22 se je nahajala pod SE 8. V sektorju A in B je bila dokumentirana kot plast SE 20. Gre za sediment, ki je nastal med kolivialnim pobočjem in obrežnim nasipom (Krke). Prekrivala je skoraj celotno izkopno polje, le na južnem delu v sektorju C, D se je izklinila. Plast se je nalagala po obdobju intenzivne erozije sedimentov potoka Cedilnik. Na področju severnega dela sektorjev F, G, H, J je zapolnjevala neravno površino oziroma kotanje dolomitnega gruščca (SE 1015; SE 1023 = SE 1025; SE 1063 = SE 1065 = SE 1067) in prodnatega nasipa SE 1185.

### SE 27 = SE 22

Sivo rjava ilovnatna plast. Enaka plasti SE 22. Dokumentirana v osrednjem delu sektorja F in južnem delu sektorja G (Kavur 2002a, 8), nekako od testnega jarka TJ 6 proti jugu.

### SE 23 = SE 24 = SE 25 – sek. F, kv. 469, 470, 475, 469

Leče proda (sedimenti Cedilnika) med temnim sivkasto rjavim glinasto meljastim sedimentom s srednjezrnatim peskom in drobnimi zaobljenimi dolomitnimi prodniki (40 %) svetlo rjave barve (2.5Y 7/2) ali temno rjave (2.5Y 3/4) ali temno rume-ne (2.5Y 7/8), debeline okoli 10 cm. Leče proda med glinasto meljastim sedimentom so se nahajale pod plastjo SE 22. Brez najdb.

### SE 1185 = SE 1610 – sek. G, H, J

Pahljačasto razvejani prodnati nasip SE 1185 = SE 1610 leži pod bronastodobno plastjo SE 22 oziroma je SE 22 pokrila neravno površino prodnatega nasipa. V bistvu je bil grušč narinjen na površje sterilne plasti SE 26 na področju sektorjev G, H in J. Najdbe: **G130–G133, G267**; arheozoološki in arheobotanični ostanki (glej sl. 66 in sl. 62). Najdbe so bile vtisnjene oziroma najdene na površini prodnatega nasipa in so pripisane SE 22.

### SE 1015, SE 1023 = SE 1025, SE 1063 = SE 1065 =

**SE 1067** – kv. 459, 460, 536, 467–470, 541, 472–475, 546, sek. F, G

Leče dolomitnega gruščca (sedimenti Cedilnika) so deli leč na severnem delu sektorja F in G na področju kvadrantov 472–546, 468–541 in 536/3 in ležijo pod SE 22. Ta predel predstavlja najvišjo točko severnega dela sektorja F in G. Površina se spušča v smeri proti vzhodu in zahodu. Narinjene so na sterilno plast SE 26. Nobena izmed leč ne kaže sortiranosti materiala, vendar imajo lečast presek ter podolgovato obliko. Leči SE 1023 in SE 1025 sta del iste leče. Širijo se v smeri

severo-severovzhod proti jugo-jugovzhod. Kompleks leč SE 1063, SE 1065 in SE 1067 pa se širi od severa proti jugovzhodu. SE 1065 vsebuje grušč večjih frakcij (do 4 cm velike prodnike), druga pa le še pesek in grušč drobnejših frakcij (manj kot 1 % prodnikov v velikosti okoli 2 cm), kar naj bi bil dokaz spiranja leče SE 1065. Leča dolomitnega grušča SE 1015 se je nahajala v sek. F, v kvadrantih 426, 427, 436. Je istočasna z lečami grušča SE 1023 = SE 1025, SE 1063 = SE 1065 = SE 1065. Prekrivala jo je plast SE 22. Dno leče je bilo skoraj ravno in nepravilno. Dolga je 3,00 m, široka 0,60 m.

Neravno površino oziroma kotanje na dolomitnem grušču (SE 1015, SE 1023 = SE 1025, SE 1063 = SE 1065 = SE 1067) in prodnatem nasipu (SE 1185, SE 1610) na področju severnega dela sektorjev F, G, H in J je zapolnjevala bronastodobna plast SE 22. Na teh dvignjenih (ven štrlečih delih) predelih je dolomitno-prodnata površina in prodnati nasip predstavljal hodno površino v času trajanja bronastodobne naselbine, zato so najdbe pripisane plasti SE 22 (najdbe so bile zaradi pritiska – hoje bronastodobnih prebivalcev naselbine – vtisnjene v zgornji del dolomitno-prodnate površine oziroma v površino prodnatega nasipa vršaja. Na predelih naselbine, kjer ni bilo dolomitnega grušča (SE 1015, SE 1023 = SE 1025, SE 1063 = SE 1065 = SE 1067) in prodnatega nasipa, je bronastodobna plast SE 22 ležala na sterilni plasti SE 26 (jo prekrivala).

Na podlagi usmerjenosti leč dolomitnih gruščev in prodnatega nasipa je velika verjetnost, da je vodotok, ki je v prazgodovini odlagal gruščnati vršaj nekoliko bolj vzhodno, kasneje pomaknil svoj tok proti zahodu (kjer se nahaja tudi danes), ter ni bil več tako vodoaktiven (Kavur 2002a, 8; Kavur 2002b). Najdbe: večina arheoloških najdb (keramičnih in arheozooloških in arheobotaničnih ostankov), ki je bila z vsakodnevnimi dejavnostmi prebivalcev bronastodobne naselbine vtisnjana v zgornji del prodnatega nasipa in dolomitnih leč, je prišteta k plasti SE 22 (glej sl. 66 in sl. 62). V dolomitni grušč SE 1023, SE 1063 in SE 1065 (na skrajnem severnem delu izkopnega polja) so bile vkopane (ok. 15 cm globoko) nekatere stojke objekta 1, medtem ko je bilo v prodnati nasip (SE 1185) vkopanih le nekaj stojk bronastodobnih objektov (glej sl. 26).

#### **SE 23 = SE 24 = SE 25 – sek. F, kv. 469,470, 475, 469**

Leče proda (sedimenti Cedilnika) med temnim sivkasto rjavim glinasto meljastim sedimentom s srednjezrnatim peskom in drobnimi zaobljenimi dolomitnimi prodniki (40 %) svetlo rjave barve (2.5Y 7/2) ali temno rjave (2.5Y 3/4) ali temno rumene (2.5Y 7/8), debeline okoli 10 cm. Nahajale so se pod plastjo SE 22 in so del dolomitno-prodnate leče SE 1065 – glej presek sl. 58, 59. Brez najdb.

#### **SE 26**

Plast marmorizirane ilovice olivno sive barve (5Y 4/2). Plast je bila sterilna. Dokumentirana je bila v vseh sektorjih. Nahajala se je pod plastjo SE 22. V to plast so bile vkopane bronastodobne strukture. V osrednjem delu sektorja F in južnem delu sektorja G je dno SE 22 oziroma vrh SE 26 nepravilno in razgibano. Po mnenju Kavurja (Kavur 2002a, 8, 16) ni nujno, da gre v resnici za stratigrafsko mejo med plastema, ampak je mogoče, da gre za mejo med pedološkima horizontoma, ki sta posledica zastajanja vode.

#### **SE 13 – sek. A**

Temno rjava plast ilovice, ki je bila posledica erozije, je bila sterilna. Plast se je nahajala pod (sterilno) plastjo SE 26 in nad SE 14 v sektorju A.

#### **SE 12 – sek. A**

Rjava plast ilovice, ki je bila posledica pobočne erozije. Plast se je nahajala nad SE 14 in pod SE 22 v sektorju A in je bila sterilna.

#### **SE 11 – sek. A**

Temno rjava plast ilovice in proda, ki je bila posledica pobočne erozije. Plast se je nahajala nad SE 14 in pod SE 10 v sektorju A in je bila sterilna.

#### **SE 10 – sek. A**

Temno rjava ilovica s prodom, ki je nastala zaradi pobočne erozije. Plast se je nahajala nad SE 11 v sektorju A in je bila sterilna.

#### **SE 14, Sek. A**

Temno rjava plast ilovice posledica erozije. Plast se je nahajala nad SE 15 v sektroju A in je bila sterilna.

#### **SE 15 – sek. A**

Bledo rumena plast dolomitnega grušča. Plast se je nahajala v sektorju A in je bila sterilna.

## 9.3 Prazgodovina

### **Objekt 2, skupina objektov I – sek. B, kv. 47–49, 57–59, 68**

Objekt 2 – gospodarski objekt z nadstreškom in dvokapno streho. Objekt je imel kvadratno obliko tlorisa v velikosti 5,60 × 6,00 m, orientiran jugovzhod-severozahod. Ostaline objekta 2 so sestavljale jame za stojke: SE 127, SE 129, SE 133, SE 135, SE 149, SE 155, SE 351, SE 353; jame za stojke za nadstrešek objekta: SE 137, SE 157, SE 159; jame za stojke kot nosilci strehe: SE 131, SE 149, SE 133. Izven objekta v bližini so bile jame za stojke: SE 139, SE 145, SE 200.

#### **SE 127 – sek. B, kv. 48**

Jama za stojko je bila vkopana v SE 26 v tlorisu oblike 3b, presek oblike B1. Velikost: dl. 0,50 m, š. 0,58 m, gl. 0,04 m. Polnilo: temno sivo rjave barve, meljasto, z drobcji oglja. Brez najdb.

**SE 129** – sek. B, kv. 48

Jama za stojko je bila vkopana v SE 26 v tlorisu oblike 1a, presek oblike A2. Velikost: pr. 0,55 m, gl. 0,07 m. Polnilo: temno sivo rjave barve, meljasto, z drobcami oglja. Brez najdb.

**SE 133** – sek. B, kv. 58

Jama za stojko je bila vkopana v SE 26 v tlorisu oblike 2c, presek oblike C2. Velikost: dl. 0,47 m, š. 0,48 m, gl. 0,08 m. Polnilo: temno sivo rjave barve, meljasto, z drobcami oglja. Brez najdb.

**SE 135** – sek. B, kv. 58

Jama za stojko je bila vkopana v SE 26 v tlorisu oblike 2a, presek oblike C2. Velikost: dl. 0,54 m, š. 0,49 m, gl. 0,03 m. Polnilo: temno sivo rjave barve, meljasto, z drobcami oglja. Brez najdb.

**SE 155** – sek. B, kv. 57

Jama za stojko je bila vkopana v SE 26 v tlorisu oblike 2c, presek oblike C4. Velikost: dl. 0,46 m, š. 0,49 m, gl. 0,47 m. Polnilo: temno sivo rjave barve, meljasto, z drobcami oglja. Brez najdb.

**SE 149** – sek. B, kv. 47

Jama za stojko je bila vkopana v SE 26 v tlorisu oblike 1b, presek C2. Velikost: pr. 0,42 m, gl. 0,08 m. Polnilo: temno sivo rjave barve, meljasto, z drobcami oglja. Brez najdb.

**SE 351** – sek. B, kv. 59, 49

Jama za stojko je bila vkopana v SE 26 v tlorisu oblike 1b, presek oblike A2. Velikost: pr. 0,37 m, gl. 0,18 m. Polnilo: temno sivo rjave barve, meljasto, z drobcami oglja. Brez najdb.

**SE 353** – sek. B, kv. 47

Jama za stojko je bila vkopana v SE 26 v tlorisu oblike 1a, presek oblike A2. Velikost: pr. 0,34 m, gl. 0,09 m. Polnilo: temno sivo rjave barve, meljasto, z drobcami oglja. Brez najdb.

**SE 137** – sek. B, kv. 68

Jama za stojko je bila vkopana v SE 26 v tlorisu oblike 1b, presek oblike C2. Velikost: pr. 0,43 m, gl. 0,02 m. Polnilo: temno sivo rjave barve, meljasto, z drobcami oglja. Brez najdb.

**SE 157** – sek. B, kv. 57

Jama za stojko je bila vkopana v SE 26 v tlorisu oblike 2c, presek oblike C1. Velikost: dl. 0,37 m, š. 0,41 m, gl. 0,08 m. Polnilo: temno sivo rjave barve, meljasto, z drobcami oglja. Brez najdb.

**SE 159** – sek. B, kv. 57

Jama za stojko je bila vkopana v SE 26 v tlorisu oblike 2c, presek oblike C2. Velikost: dl. 0,38 m, š. 0,43 m, gl. 0,06 m. Polnilo: temno sivo rjave barve, meljasto, z drobcami oglja. Brez najdb.

**SE 131** – sek. B, kv. 58

Jama za stojko je bila vkopana v SE 26 v tlorisu oblike 1a, presek oblike A2. Velikost: pr. 0,56 m, gl. 0,07 m. Polnilo: temno sivo rjave barve, meljasto, z drobcami oglja. Brez najdb.

**SE 139** – sek. B, kv. 68

Jama za stojko je bila vkopana v SE 26 v tlorisu oblike 2c, presek oblike A2. Velikost: dl. 0,49 m, š. 0,52 m, gl. 0,05 m. Polnilo: temno sivo rjave barve, meljasto, z drobcami oglja. Brez najdb.

**SE 145** – sek. B, kv. 47

Jama za stojko je bila vkopana v SE 26 v tlorisu oblike 1b, presek oblike C2. Velikost: pr. 0,43 m, gl. 0,05 m. Polnilo: temno sivo rjave barve, meljasto, z drobcami oglja. Brez najdb.

**SE 200** – sek. B, kv. 59

Jama za stojko je bila vkopana v SE 26 v tlorisu oblike 1b, presek oblike A3. Velikost: pr. 0,33 m, gl. 0,08 m. Polnilo: temno sivo rjave barve, meljasto, z drobcami oglja. Brez najdb.

**Objekt 3, skupina objektov I – sek. B, kv. 78–80, 88–90, 98–100, 109**

Objekt 3 – bivanjski objekt z nadstreškom in dvokapno streho. Objekt je imel pravokotno obliko tlorisa v velikosti 8,00 × 6,30 m, orientiran jugovzhod–severozahod. Ostaline objekta 3 so sestavljale jame za stojke: SE 143, SE 161, SE 165, SE 171, SE 176, SE 178, SE 182, SE 192, SE 196; jame za stojke za nadstrešek: SE 141, SE 147, SE 153; jame za stojke dimne konstrukcije 1: SE 180, SE 184, SE 186, SE 188; jame za stojke v notranjosti objekta – verjetno preostanek konstrukcije odlagalne površine oziroma ležišča: SE 163, SE 190, SE 194; jama za stojko v notranjosti nadstreška: SE 151. Izven objekta v bližini so bile jame za stojke: SE 125, SE 167, SE 169, SE 173.

**SE 143** – sek. B, kv. 90

Jama za stojko je bila vkopana v SE 26 v tlorisu oblike 2a, presek oblike A2. Velikost: dl. 0,46 m, š. 0,41 m, gl. 0,19 m. Polnilo: temno sivo rjave barve, meljasto, z drobcami oglja. Brez najdb.

**SE 161** – sek. B, kv. 88

Jama za stojko je bila vkopana v SE 26 v tlorisu oblike 2b, presek oblike A2. Velikost: dl. 0,38 m, š. 0,50 m, gl. 0,11 m. Polnilo: temno sivo rjave barve, meljasto, z drobcami oglja. Brez najdb.

**SE 165** – sek. B, kv. 98

Jama za stojko je bila vkopana v SE 26 v tlorisu oblike 2a, presek oblike A6. Velikost: dl. 0,47 m, š. 0,44 m, gl. 0,08 m. Polnilo: temno sivo rjave barve, meljasto, z drobcami oglja. Brez najdb.

**SE 171** – sek. B, kv. 98

Jama za stojko je bila vkopana v SE 26 v tlorisu oblike 1a, presek oblike A6. Velikost: pr. 0,46 m, gl. 0,17 m. Polnilo: temno sivo rjave barve, meljasto, z drobcami oglja. Brez najdb.

**SE 176** – sek. B, kv. 78, 79

Jama za stojko je bila vkopana v SE 26 v tlorisu oblike 2c, presek oblike C6. Velikost: dl. 0,39 m, š. 0,46 m, gl. 0,14 m. Polnilo: temno sivo rjave barve, meljasto, z drobcami oglja. Brez najdb.

**SE 178** – sek. B, kv. 79

Jama za stojko je bila vkopana v SE 26 v tlorisu oblike 2a, presek oblike A3. Velikost: dl. 0,40 m, š. 0,33 m, gl. 0,10 m. Polnilo: temno sivo rjave barve, meljasto, z drobcami oglja. Brez najdb.

**SE 182** – sek. B, kv. 89, 90

Jama za stojko je bila vkopana v SE 26 v tlorisu oblike 2a, presek oblike A1. Velikost: dl. 0,35 m, š. 0,29 m, gl. 0,17 m. Polnilo: temno sivo rjave barve, meljasto, z drobcami oglja. Brez najdb.

**SE 192** – sek. B, kv. 99

Jama za stojko je bila vkopana v SE 26 v tlorisu oblike 3b, presek oblike C4. Velikost: dl. 0,44 m, š. 0,37 m, gl. 0,12 m. Polnilo: temno sivo rjave barve, meljasto, z drobcami oglja. Brez najdb.

**SE 196** – sek. B, kv. 109

Jama za stojko je bila vkopana v SE 26 v tlorisu oblike 2c, presek oblike A2. Velikost: dl. 0,40 m, š. 0,31 m, gl. 0,09 m. Polnilo: temno sivo rjave barve, meljasto, z drobcami oglja. Brez najdb.

**SE 180** – sek. B, kv. 89

Jama za stojko je bila vkopana v SE 26 v tlorisu oblike 2a, presek oblike A2. Velikost: dl. 0,49 m, š. 0,39 m, gl. 0,05 m. Polnilo: temno sivo rjave barve, meljasto, z drobcami oglja. Brez najdb.

**SE 184** – sek. B, kv. 89

Jama za stojko je bila vkopana v SE 26 v tlorisu oblike 3b, presek oblike A1. Velikost: dl. 0,51 m, š. 0,57 m, gl. 0,16 m. Polnilo: temno sivo rjave barve, meljasto, z drobcami oglja. Brez najdb.

**SE 186** – sek. B, kv. 89

Jama za stojko je bila vkopana v SE 26 v tlorisu oblike 1b, presek oblike C2. Velikost: pr. 0,36 m, gl. 0,07 m. Polnilo: temno sivo rjave barve, meljasto, z drobcami oglja. Brez najdb.

**SE 188** – sek. B, kv. 89

Jama za stojko je bila vkopana v SE 26 v tlorisu oblike 2c, presek oblike C4. Velikost: dl. 0,38 m, š. 0,42 m, gl. 0,15 m. Polnilo: temno sivo rjave barve, meljasto, z drobcami oglja. Brez najdb.

**SE 163** – sek. B, kv. 98

Jama za stojko je bila vkopana v SE 26 v tlorisu oblike 3b, presek oblike C6. Velikost: dl. 0,40 m, š. 0,46 m, gl. 0,11 m. Polnilo: temno sivo rjave barve, meljasto, z drobcami oglja. Brez najdb.

**SE 190** – sek. B, kv. 99

Jama za stojko je bila vkopana v SE 26 v tlorisu oblike 2c, presek oblike A1. Velikost: dl. 0,34 m, š. 0,37 m, gl. 0,06 m. Polnilo: temno sivo rjave barve, meljasto, z drobcami oglja. Brez najdb.

**SE 194** – sek. B, kv. 99

Jama za stojko je bila vkopana v SE 26 v tlorisu oblike 2c, presek oblike C2. Velikost: dl. 0,29 m, š. 0,34 m, gl. 0,10 m. Polnilo: temno sivo rjave barve, meljasto, z drobcami oglja. Brez najdb.

**SE 141** – sek. B, kv. 78

Jama za stojko je bila vkopana v SE 26 v tlorisu oblike 3b, presek oblike C6. Velikost: dl. 0,61 m, š. 0,67 m, gl. 0,14 m. Polnilo: temno sivo rjave barve, meljasto, z drobcami oglja. Brez najdb.

**SE 147** – sek. B, kv. 78

Jama za stojko je bila vkopana v SE 26 v tlorisu oblike 2a, presek oblike A6. Velikost: dl. 0,56 m, š. 0,48 m, gl. 0,17 m. Polnilo: temno sivo rjave barve, meljasto, z drobcami oglja. Brez najdb.

**SE 153** – sek. B, kv. 88

Jama za stojko je bila vkopana v SE 26 v tlorisu oblike 1a, presek oblike A5. Velikost: pr. 0,36 m, gl. 0,14 m. Polnilo: temno sivo rjave barve, meljasto, z drobcami oglja. Brez najdb.

**SE 151** – sek. B, kv. 88

Jama za stojko je bila vkopana v SE 26 v tlorisu oblike 4a, presek oblike A1. Velikost: 1,02 x 0,5 x 1,00 x 0,43 m, gl. 0,27 m. Polnilo: temno sivo rjave barve, meljasto, z drobcami oglja. Brez najdb.

**SE 125** – sek. B, kv. 80

Jama za stojko je bila vkopana v SE 26 v tlorisu oblike 3b, presek oblike B6. Velikost: dl. 0,27 m, š. 0,30 m, gl. 0,07 m. Polnilo: temno sivo rjave barve, meljasto, z drobcami oglja. Brez najdb.

**SE 167** – sek. B, kv. 98

Jama za stojko je bila vkopana v SE 26 v tlorisu oblike 2c, presek oblike B3. Velikost: dl. 0,44 m, š. 0,49 m, gl. 0,17 m. Polnilo: temno sivo rjave barve, meljasto, z drobcami oglja. Brez najdb.

**SE 169** – sek. B, kv. 98

Jama za stojko je bila vkopana v SE 26 v tlorisu oblike 1a, presek oblike A4. Velikost: pr. 0,47 m, gl. 0,22 m. Polnilo: temno sivo rjave barve, meljasto, z drobcami oglja. Brez najdb.

**SE 173** – sek. B, kv. 98

Jama za stojko je bila vkopana v SE 26 v tlorisu oblike 3b, presek oblike C1. Velikost: dl. 0,58 m, š. 0,65 m, gl. 0,14 m. Polnilo: temno sivo rjave barve, meljasto, z drobcami oglja. Brez najdb.

## Objekt 4, skupina objektov II – sek. C, kv. 232, 241–243, 251–253

Objekt 4 – gospodarski objekt oziroma ograda za živino, pravokotne oblike, velikosti 7,10 × 5,00 m. Ostaline objekta 4 so sestavljale jame za stojke: SE 259, SE 263, SE 267, SE 271, SE 273, SE 275, SE 277, SE 283, SE 285, SE 261, SE 269; jame za stojke v notranjosti objekta: SE 279, SE 281. Izven objekta v bližini je bila jama za stojko: SE 265. Na vzhodni strani objekta je bila jama SE 347 (vodni zbiralnik).

### SE 259 – sek. C, kv. 241

Jama za stojko je bila vkopana v SE 26 v tlorisu oblike 2c, presek oblike A3. Velikost: dl. 0,42 m, š. 0,45 m, gl. 0,14 m. Polnilo: temno sivo rjave barve, meljasto, z drobcami oglja. Brez najdb.

### SE 263 – sek. C, kv. 241

Jama za stojko je bila vkopana v SE 26 v tlorisu oblike 1b, presek oblike C1. Velikost: pr. 0,47 m, gl. 0,14 m. Polnilo: temno sivo rjave barve, meljasto, z drobcami oglja. Brez najdb.

### SE 267 – sek. C, kv. 251

Jama za stojko je bila vkopana v SE 26 v tlorisu oblike 1a, presek oblike A1. Velikost: pr. 0,44 m, gl. 0,14 m. Polnilo: temno sivo rjave barve, meljasto, z drobcami oglja. Brez najdb.

### SE 271 – sek. C, kv. 251

Jama za stojko je bila vkopana v SE 26 v tlorisu oblike 3b, presek oblike B2. Velikost: dl. 0,40 m, š. 0,46 m, gl. 0,12 m. Polnilo: temno sivo rjave barve, meljasto, z drobcami oglja. Brez najdb.

### SE 273 – sek. C, kv. 252

Jama za stojko je bila vkopana v SE 26 v tlorisu oblike 1b, presek oblike A3. Velikost: pr. 0,39 m, gl. 0,16 m. Polnilo: temno sivo rjave barve, meljasto, z drobcami oglja. Brez najdb.

### SE 275 – sek. C, kv. 252

Jama za stojko je bila vkopana v SE 26 v tlorisu oblike 2b, presek oblike A3. Velikost: dl. 0,38 m, š. 0,39 m, gl. 0,12 m. Polnilo: temno sivo rjave barve, meljasto, z drobcami oglja. Brez najdb.

### SE 277 – sek. C, kv. 253, 243

Jama za stojko je bila vkopana v SE 26 v tlorisu oblike 3b, presek oblike B3. Velikost: dl. 0,35 m, š. 0,38 m, gl. 0,13 m. Polnilo: temno sivo rjave barve, meljasto, z drobcami oglja. Brez najdb.

### SE 283 – sek. C, kv. 242

Jama za stojko je bila vkopana v SE 26 v tlorisu oblike 1b, presek oblike C6. Velikost: pr. 0,40 m, gl. 0,09 m. Polnilo: temno sivo rjave barve, meljasto, z drobcami oglja. Brez najdb.

### SE 285 – sek. C, kv. 232, 243

Jama za stojko je bila vkopana v SE 26 v tlorisu oblike 2c, presek oblike A2. Velikost: dl. 0,35 m, š. 0,41 m, gl. 0,16 m. Polnilo: temno sivo rjave barve, meljasto, z drobcami oglja. Brez najdb.

### SE 261 – sek. C, kv. 241

Jama za stojko je bila vkopana v SE 26 v tlorisu oblike 2c, presek oblike C2. Velikost: dl. 0,43 m, š. 0,46 m, gl. 0,07 m. Polnilo: temno sivo rjave barve, meljasto, z drobcami oglja. Brez najdb.

### SE 269 – sek. C, kv. 251

Jama za stojko je bila vkopana v SE 26 v tlorisu oblike 2a, presek oblike A3. Velikost: dl. 0,58 m, š. 0,52 m, gl. 0,13 m. Polnilo: temno sivo rjave barve, meljasto, z drobcami oglja. Brez najdb.

### SE 279 – sek. C, kv. 242

Jama za stojko je bila vkopana v SE 26 v tlorisu oblike 3b, presek oblike B3. Velikost: dl. 0,40 m, š. 0,44 m, gl. 0,11 m. Polnilo: temno sivo rjave barve, meljasto, z drobcami oglja. Brez najdb.

### SE 281 – sek. C, kv. 242

Jama za stojko je bila vkopana v SE 26 v tlorisu oblike 2c, presek oblike A3. Velikost: dl. 0,36 m, š. 0,40 m, gl. 0,11 m. Polnilo: temno sivo rjave barve, meljasto, z drobcami oglja. Brez najdb.

### SE 265 – sek. C, kv. 251

Jama za stojko je bila vkopana v SE 26 v tlorisu oblike 3b, presek oblike A4. Velikost: dl. 0,43 m, š. 0,50 m, gl. 0,15 m. Polnilo: temno sivo rjave barve, meljasto, z drobcami oglja. Brez najdb.

### SE 347 – sek. C, kv. 233, 243

Jama za zbiralnik vode je bila vkopana v SE 26 in je imela nepravilno obliko tlorisa. Vrh jame je ostro prešel v rahlo konkavne stene. Prehod v dno je bil neizrazit. Dno je bilo koničasto zaobljeno. Jama je bila zapolnjena z ilovnato meljastim sedimentom rjave barve (7,5 YR 4/4) SE 346. Velikost: 2,60 × 4,10 × 1,60 × 4,00 m, gl. 1,20 m. Brez najdb.

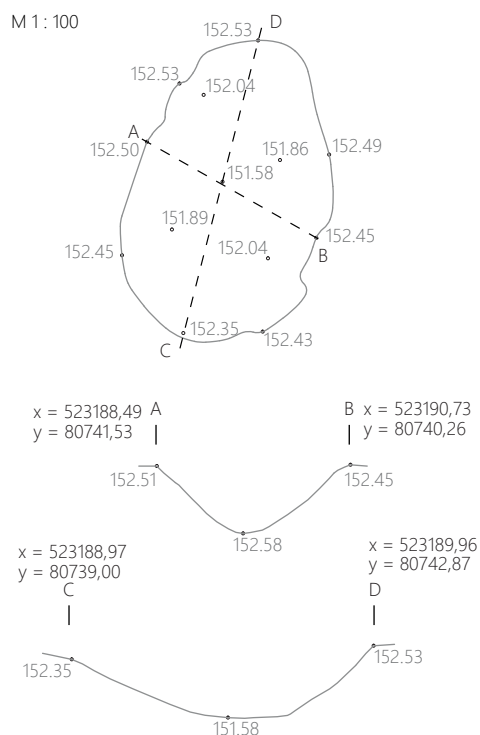



## Objekt 5, skupina objektov II – sek. C, kv. 211, 212, 221–223, 231–233

Objekt 5 – gospodarski objekt z nadstreškom in dvokapno streho, orientiran jugozahod–severovzhod. Objekt je imel pravokotno obliko tlorisa v velikosti 7,10 × 6,20 m. Ostaline objekta 5 so sestavljale jame za stojke: SE 239, SE 241, SE 247, SE 253, SE 257, SE 287, SE 295, SE 297, SE 299, SE 349; jama za stojko nadstreška: SE 301; jame za stojke kot nosilci strehe: SE 293, SE 251, SE 249, jame za stojke v notranjosti objekta so bile: SE 243, SE 245, SE 255, SE 289, SE 291. Izven objekta v bližini so bile jame za stojke: SE 235, SE 237.

### SE 239 – sek. C, kv. 221

Jama za stojko je bila vkopana v SE 26 v tlorisu oblike 2c, presek oblike A1. Velikost: dl. 0,37 m, š. 0,40 m, gl. 0,10 m. Polnilo: temno sivo rjave barve, meljasto, z drobcami oglja. Brez najdb.

### SE 241 – sek. C, kv. 211

Jama za stojko je bila vkopana v SE 26 v tlorisu oblike 2c, presek oblike C1. Velikost: dl. 0,46 m, š. 0,47 m, gl. 0,10 m. Polnilo: temno sivo rjave barve, meljasto, z drobcami oglja. Brez najdb.

### SE 247 – sek. C, kv. 221

Jama za stojko je bila vkopana v SE 26 v tlorisu oblike 2c, presek oblike A2. Velikost: dl. 0,37 m, š. 0,41 m, gl. 0,09 m. Polnilo: temno sivo rjave barve, meljasto, z drobcami oglja. Brez najdb.

### SE 253 – sek. C, kv. 221, 231

Jama za stojko je bila vkopana v SE 26 v tlorisu oblike 2c, presek oblike C2. Velikost: dl. 0,30 m, š. 0,33 m, gl. 0,08 m. Polnilo: temno sivo rjave barve, meljasto, z drobcami oglja. Brez najdb.

### SE 257 – sek. C, kv. 231

Jama za stojko je bila vkopana v SE 26 v tlorisu oblike 2c, presek oblike C6. Velikost: dl. 0,43 m, š. 0,48 m, gl. 0,13 m. Polnilo: temno sivo rjave barve, meljasto, z drobcami oglja. Brez najdb.

### SE 287 – sek. C, kv. 232

Jama za stojko je bila vkopana v SE 26 v tlorisu oblike 2c, presek oblike A2. Velikost: dl. 0,51 m, š. 0,60 m, gl. 0,11 m. Polnilo: temno sivo rjave barve, meljasto, z drobcami oglja. Brez najdb.

### SE 295 – sek. C, kv. 222

Jama za stojko je bila vkopana v SE 26 v tlorisu oblike 1b, presek oblike A1. Velikost: pr. 0,47 m, gl. 0,13 m. Polnilo: temno sivo rjave barve, meljasto, z drobcami oglja. Brez najdb.

### SE 297 – sek. C, kv. 212

Jama za stojko je bila vkopana v SE 26 v tlorisu oblike 1a, presek oblike C5. Velikost: pr. 0,46 m, gl. 0,15 m. Polnilo: temno sivo rjave barve, meljasto, z drobcami oglja. Brez najdb.

### SE 299 – sek. C, kv. 212

Jama za stojko je bila vkopana v SE 26 v tlorisu oblike 3b, presek oblike B1. Velikost: dl. 0,50 m, š. 0,61 m, gl. 0,12 m. Polnilo: temno sivo rjave barve, meljasto, z drobcami oglja. Brez najdb.

### SE 349 – sek. C, kv. 233

Jama za stojko je bila vkopana v SE 26 v tlorisu oblike 3b, presek oblike C6. Velikost: dl. 0,43 m, š. 0,47 m, gl. 0,16 m. Polnilo: temno sivo rjave barve, meljasto, z drobcami oglja. Brez najdb.

### SE 301 – sek. C, kv. 212

Jama za stojko je bila vkopana v SE 26 v tlorisu oblike 2c, presek oblike A3. Velikost: dl. 0,37 m, š. 0,38 m, gl. 0,18 m. Polnilo: temno sivo rjave barve, meljasto, z drobcami oglja. Brez najdb.

### SE 243 – sek. C, kv. 221

Jama za stojko je bila vkopana v SE 26 v tlorisu oblike 1b, presek oblike C1. Velikost: pr. 0,46 m, gl. 0,12 m. Polnilo: temno sivo rjave barve, meljasto, z drobcami oglja. Brez najdb.

### SE 245 – sek. C, kv. 221

Jama za stojko je bila vkopana v SE 26 v tlorisu oblike 2c, presek oblike C6. Velikost: dl. 0,37 m, š. 0,49 m, gl. 0,10 m. Polnilo: temno sivo rjave barve, meljasto, z drobcami oglja. Brez najdb.

### SE 249 – sek. C, kv. 221

Jama za stojko je bila vkopana v SE 26 v tlorisu oblike tip 1b, presek oblike tip C2. Polnilo je bilo meljasto z drobcami oglja. Velikost: pr. 0,44 m, gl. 0,08 m.

### SE 251 – sek. C, kv. 221

Jama za stojko je bila vkopana v SE 26 v tlorisu oblike 2b, presek oblike A3. Velikost: dl. 0,35 m, š. 0,43 m, gl. 0,09 m. Polnilo: temno sivo rjave barve, meljasto, z drobcami oglja. Brez najdb.

### SE 255 – sek. C, kv. 221

Jama za stojko je bila vkopana v SE 26 v tlorisu oblike 2c, presek oblike C6. Velikost: dl. 0,31 m, š. 0,35 m, gl. 0,06 m. Polnilo: temno sivo rjave barve, meljasto, z drobcami oglja. Brez najdb.

### SE 289 – sek. C, kv. 222, 232

Jama za stojko je bila vkopana v SE 26 v tlorisu oblike 2b, presek oblike A6. Velikost: dl. 0,37 m, š. 0,43 m, gl. 0,11 m. Polnilo: temno sivo rjave barve, meljasto, z drobcami oglja. Brez najdb.

### SE 291 – sek. C, kv. 222

Jama za stojko je bila vkopana v SE 26 v tlorisu oblike 3b, presek oblike B2. Velikost: dl. 0,43 m, š. 0,46 m, gl. 0,11 m. Polnilo: temno sivo rjave barve, meljasto, z drobcami oglja. Brez najdb.

### SE 293 – sek. C, kv. 222

Jama za stojko je bila vkopana v SE 26 v tlorisu oblike 2c, presek oblike B1. Velikost: dl. 0,40 m, š. 0,44 m, gl. 0,09 m. Polnilo: temno sivo rjave barve, meljasto, z drobcami oglja. Brez najdb.

**SE 235** – sek. C, kv. 211

Jama za stojko je bila vkopana v SE 26 v tlorisu oblike 3b, presek oblike C6. Velikost: dl. 0,52 m, š. 0,58 m, gl. 0,13 m. Polnilo: temno sivo rjave barve, meljasto, z drobcami oglja. Brez najdb.

**SE 237** – sek. C, kv. 211

Jama za stojko je bila vkopana v SE 26 v tlorisu oblike 1b, presek oblike A1. Velikost: pr. 0,36 m, gl. 0,10 m. Polnilo: temno sivo rjave barve, meljasto, z drobcami oglja. Brez najdb.

**Objekt 6, skupina objektov II – sek. C, kv. 181–183, 191–193, 201–203, 211, 212**

Objekt 6 – bivanjski dvoprostorni objekt z napuščem in dvo-kapno streho, orientiran jugozahod–severovzhod. Objekt je imel pravokotno obliko tlorisa v velikosti 8,50 × 10,50 m. Ostaline objekta 6 so sestavljale jame za stojke: SE 205, SE 209, SE 215, SE 221, SE 225, SE 229, SE 303, SE 317, SE 321, SE 329, SE 331, SE 333, SE 335, SE 339, SE 341, SE 343; jame za stojke nadstreška: SE 227, SE 231, SE 232, SE 325, SE 327; jame za stojke dimne konstrukcije 1: SE 112, SE 211, SE 233, SE 311; jama za stojko predelne stene: SE 217; jame za stojke kot nosilci strehe: SE 233, SE 217, SE 2480 in SE 2482; jame za stojke v notranjosti objekta: SE 114, SE 118, SE 207, SE 213, SE 305, SE 307, SE 309, SE 313, SE 315; jame za stojke v notranjosti nadstreška: SE 203, SE 319. Izven objekta v bližini so bile jame za stojke: SE 219, SE 223, SE 337, SE 109.

**SE 205** – sek. C, kv. 191

Jama za stojko je bila vkopana v SE 26 v tlorisu oblike 1b, presek oblike C6. Velikost: pr. 0,40 m, gl. 0,09 m. Polnilo: temno sivo rjave barve, meljasto, z drobcami oglja. Brez najdb.

**SE 209** – sek. C, kv. 191

Jama za stojko je bila vkopana v SE 26 v tlorisu oblike 1b, presek oblike A2. Velikost: pr. 0,33 m, gl. 0,08 m. Polnilo: temno sivo rjave barve, meljasto, z drobcami oglja. Brez najdb.

**SE 215** – sek. C, kv. 201

Jama za stojko je bila vkopana v SE 26 v tlorisu oblike 1a, presek oblike A2. Velikost: pr. 0,36 m, gl. 0,11 m. Polnilo: temno sivo rjave barve, meljasto, z drobcami oglja. Brez najdb.

**SE 221** – sek. C, kv. 201

Jama za stojko je bila vkopana v SE 26 v tlorisu oblike 3a, presek oblike B3. Velikost: dl. 0,36 m, š. 0,38 m, gl. 0,12 m. Polnilo: temno sivo rjave barve, meljasto, z drobcami oglja. Brez najdb.

**SE 225** – sek. C, kv. 211

Jama za stojko je bila vkopana v SE 26 v tlorisu oblike 1a, presek oblike C4. Velikost: pr. 0,32 m, gl. 0,09 m. Polnilo: temno sivo rjave barve, meljasto, z drobcami oglja. Brez najdb.

**SE 229** – sek. C, kv. 191

Jama za stojko je bila vkopana v SE 26 v tlorisu oblike 3a, presek oblike B2. Velikost: dl. 0,30 m, š. 0,27 m, gl. 0,07 m. Polnilo: temno sivo rjave barve, meljasto, z drobcami oglja. Brez najdb.

**SE 303** – sek. C, kv. 212

Jama za stojko je bila vkopana v SE 26 v tlorisu oblike 1b, presek oblike C6. Velikost: pr. 0,43 m, gl. 0,15 m. Polnilo: temno sivo rjave barve, meljasto, z drobcami oglja. Brez najdb.

**SE 317** – sek. C, kv. 182

Jama za stojko je bila vkopana v SE 26 v tlorisu oblike 2b, presek oblike A6. Velikost: dl. 0,40 m, š. 0,42 m, gl. 0,15 m. Polnilo: temno sivo rjave barve, meljasto, z drobcami oglja. Brez najdb.

**SE 321** – sek. C, kv. 182, 183

Jama za stojko je bila vkopana v SE 26 v tlorisu oblike 3b, presek oblike B6. Velikost: dl. 0,41 m, š. 0,43 m, gl. 0,10 m. Polnilo: temno sivo rjave barve, meljasto, z drobcami oglja. Brez najdb.

**SE 329** – sek. C, kv. 193

Jama za stojko je bila vkopana v SE 26 v tlorisu oblike 2a, presek oblike A3. Velikost: dl. 0,50 m, š. 0,48 m, gl. 0,14 m. Polnilo: temno sivo rjave barve, meljasto, z drobcami oglja. Brez najdb.

**SE 331** – sek. C, kv. 193

Jama za stojko je bila vkopana v SE 26 v tlorisu oblike 1b, presek oblike A3. Velikost: pr. 0,54 m, gl. 0,13 m. Polnilo: temno sivo rjave barve, meljasto, z drobcami oglja. Brez najdb.

**SE 333** – sek. C, kv. 203

Jama za stojko je bila vkopana v SE 26 v tlorisu oblike 3b, presek oblike B3. Velikost: dl. 0,38 m, š. 0,44 m, gl. 0,12 m. Polnilo: temno sivo rjave barve, meljasto, z drobcami oglja. Brez najdb.

**SE 335** – sek. C, kv. 203

Jama za stojko je bila vkopana v SE 26 v tlorisu oblike 2c, presek oblike A3. Velikost: dl. 0,37 m, š. 0,40 m, gl. 0,10 m. Polnilo: temno sivo rjave barve, meljasto, z drobcami oglja. Brez najdb.

**SE 339** – sek. C, kv. 203

Jama za stojko je bila vkopana v SE 26 v tlorisu oblike 2a, presek oblike A6. Velikost: dl. 0,38 m, š. 0,40 m, gl. 0,12 m. Polnilo: temno sivo rjave barve, meljasto, z drobcami oglja. Brez najdb.

**SE 341** – sek. C, kv. 203

Jama za stojko je bila vkopana v SE 26 v tlorisu oblike 3b, presek oblike C5. Velikost: dl. 0,41 m, š. 0,43 m, gl. 0,16 m. Polnilo: temno sivo rjave barve, meljasto, z drobcami oglja. Brez najdb.

**SE 343** – sek. C, kv. 203

Jama za stojko je bila vkopana v SE 26 v tlorisu oblike 3b, presek oblike B1. Velikost: dl. 0,45 m, š. 0,46 m, gl. 0,10 m. Polnilo: temno sivo rjave barve, meljasto, z drobcami oglja. Brez najdb.

**SE 227** – sek. C, kv. 181

Jama za stojko je bila vkopana v SE 26 v tlorisu oblike 2a, presek oblike A3. Velikost: dl. 0,35 m, š. 0,29 m, gl. 0,09 m. Polnilo: temno sivo rjave barve, meljasto, z drobcami oglja. Brez najdb.

**SE 231** – sek. C, kv. 191

Jama za stojko je bila vkopana v SE 26 v tlorisu oblike 2b, presek oblike A3. Velikost: dl. 0,42 m, š. 0,47 m, gl. 0,12 m. Polnilo: temno sivo rjave barve, meljasto, z drobcami oglja. Brez najdb.

**SE 323** – sek. C, kv. 182

Jama za stojko je bila vkopana v SE 26 v tlorisu oblike 1b, presek oblike A2. Velikost: pr. 0,40 m, gl. 0,08 m. Polnilo: temno sivo rjave barve, meljasto, z drobcami oglja. Brez najdb.

**SE 325** – sek. C, kv. 182

Jama za stojko je bila vkopana v SE 26 v tlorisu oblike 2c, presek oblike C6. Velikost: dl. 0,36 m, š. 0,38 m, gl. 0,09 m. Polnilo: temno sivo rjave barve, meljasto, z drobcami oglja. Brez najdb.

**SE 327** – sek. C, kv. 182

Jama za stojko je bila vkopana v SE 26 v tlorisu oblike 3b, presek oblike B3. Velikost: dl. 0,34 m, š. 0,36 m, gl. 0,07 m. Polnilo: temno sivo rjave barve, meljasto, z drobcami oglja. Brez najdb.

**SE 112** – sek. C, kv. 192

Jama za stojko je bila vkopana v SE 26 v tlorisu oblike 1b, presek oblike C2. Velikost: pr. 0,25 m, gl. 0,09 m. Polnilo: temno sivo rjave barve, meljasto, z drobcami oglja. Brez najdb.

**SE 211** – sek. C, kv. 191

Jama za stojko je bila vkopana v SE 26 v tlorisu oblike 2c, presek oblike A3. Velikost: dl. 0,37 m, š. 0,40 m, gl. 0,10 m. Polnilo: temno sivo rjave barve, meljasto, z drobcami oglja. Brez najdb.

**SE 233** – sek. C, kv. 191

Jama za stojko je bila vkopana v SE 26 v tlorisu oblike 2b, presek oblike C6. Velikost: dl. 0,40 m, š. 0,42 m, gl. 0,10 m. Polnilo: temno sivo rjave barve, meljasto, z drobcami oglja. Brez najdb.

**SE 311** – sek. C, kv. 192, 221

Jama za stojko je bila vkopana v SE 26 v tlorisu oblike 1b, presek oblike A6. Velikost: pr. 0,50 m, gl. 0,13 m. Polnilo: temno sivo rjave barve, meljasto, z drobcami oglja. Brez najdb.

**SE 217** – sek. C, kv. 201

Jama za stojko je bila vkopana v SE 26 v tlorisu oblike 2b, presek oblike A1. Velikost: dl. 0,34 m, š. 0,36 m, gl. 0,11 m. Polnilo: temno sivo rjave barve, meljasto, z drobcami oglja. Brez najdb.

**SE 114** – sek. C, kv. 192

Jama za stojko je bila vkopana v SE 26 v tlorisu oblike 1a, presek oblike A2. Velikost: pr. 0,26 m, gl. 0,11 m. Polnilo: temno sivo rjave barve, meljasto, z drobcami oglja. Brez najdb.

**SE 118** – sek. C, kv. 202

Jama za stojko je bila vkopana v SE 26 v tlorisu oblike 1a, presek oblike A1. Velikost: pr. 0,38 m, gl. 0,12 m. Polnilo: temno sivo rjave barve, meljasto, z drobcami oglja. Brez najdb.

**SE 207** – sek. C, kv. 191

Jama za stojko je bila vkopana v SE 26 v tlorisu oblike 2c, presek oblike A3. Velikost: dl. 0,34 m, š. 0,35 m, gl. 0,07 m. Polnilo: temno sivo rjave barve, meljasto, z drobcami oglja. Brez najdb.

**SE 213** – sek. C, kv. 191

Jama za stojko je bila vkopana v SE 26 v tlorisu oblike 2b, presek oblike A2. Velikost: dl. 0,30 m, š. 0,32 m, gl. 0,06 m. Polnilo: temno sivo rjave barve, meljasto, z drobcami oglja. Brez najdb.

**SE 2480** – sek. C, kv. 192

Jama za stojko je bila vkopana v SE 26 v tlorisu oblike 1b, presek oblike C2. Velikost: pr. 0,37 m, gl. 0,19 m. Polnilo: temno sivo rjave barve, meljasto, z drobcami oglja. Brez najdb.

**SE 2482** – sek. C, kv. 203

Jama za stojko je bila vkopana v SE 26 v tlorisu oblike 1b, presek oblike C5. Velikost: pr. 0,37 m, gl. 0,17 m. Polnilo: temno sivo rjave barve, meljasto, z drobcami oglja. Brez najdb.

**SE 305** – sek. C, kv. 202

Jama za stojko je bila vkopana v SE 26 v tlorisu oblike 2c, presek oblike A6. Velikost: dl. 0,42 m, š. 0,45 m, gl. 0,15 m. Polnilo: temno sivo rjave barve, meljasto, z drobcami oglja. Brez najdb.

**SE 307** – sek. C, kv. 202

Jama za stojko je bila vkopana v SE 26 v tlorisu oblike 1b, presek oblike C6. Velikost: pr. 0,41 m, gl. 0,12 m. Polnilo: temno sivo rjave barve, meljasto, z drobcami oglja. Brez najdb.

**SE 309** – sek. C, kv. 202

Jama za stojko je bila vkopana v SE 26 v tlorisu oblike 2a, presek oblike A3. Velikost: dl. 0,47 m, š. 0,46 m, gl. 0,18 m. Polnilo: temno sivo rjave barve, meljasto, z drobcami oglja. Brez najdb.

**SE 313** – sek. C, kv. 192

Jama za stojko je bila vkopana v SE 26 v tlorisu oblike 2a, presek oblike A3. Velikost: dl. 0,35 m, š. 0,29 m, gl. 0,09 m. Polnilo: temno sivo rjave barve, meljasto, z drobcami oglja. Brez najdb.

**SE 315** – sek. C, kv. 182,192

Jama za stojko je bila vkopana v SE 26 v tlorisu oblike 3b, presek oblike C6. Velikost: dl. 0,36 m, š. 0,38 m, gl. 0,10 m. Polnilo: temno sivo rjave barve, meljasto, z drobcami oglja. Brez najdb.

**SE 203** – sek. C, kv. 181

Jama za stojko je bila vkopana v SE 26 v tlorisu oblike 1a, presek oblike A3. Velikost: pr. 0,44 m, gl. 0,10 m. Polnilo: temno sivo rjave barve, meljasto, z drobcami oglja. Brez najdb.

**SE 319** – sek. C, kv. 182

Jama za stojko je bila vkopana v SE 26 v tlorisu oblike 2b, presek oblike A6. Velikost: dl. 0,44 m, š. 0,47 m, gl. 0,12 m. Polnilo: temno sivo rjave barve, meljasto, z drobcami oglja. Brez najdb.

**SE 219** – sek. C, kv. 201

Jama za stojko je bila vkopana v SE 26 v tlorisu oblike 2b, presek oblike A3. Velikost: dl. 0,36 m, š. 0,37 m, gl. 0,11 m. Polnilo: temno sivo rjave barve, meljasto, z drobcami oglja. Brez najdb.

**SE 223** – sek. C, kv. 201,211

Jama za stojko je bila vkopana v SE 26 v tlorisu oblike 1a, presek oblike A1. Velikost: pr. 0,34 m, gl. 0,07 m. Polnilo: temno sivo rjave barve, meljasto, z drobcami oglja. Brez najdb.

**SE 337** – sek. C, kv. 203

Jama za stojko je bila vkopana v SE 26 v tlorisu oblike 2a, presek oblike A6. Velikost: dl. 0,36 m, š. 0,35 m, gl. 0,11 m. Polnilo: temno sivo rjave barve, meljasto, z drobcami oglja. Brez najdb.

**SE 109** – sek. B, kv. 181

Jama za stojko je bila vkopana v SE 26 v tlorisu oblike C2. Velikost: pr. 0,75 m, gl. 0 m. Polnilo: temno sivo rjave barve, z drobcami oglja. Brez najdb.

### Objekt 7, skupina objektov III – sek. D, kv. 216–218, 226, 227, 236, 237, 246, 247, 256, 257, 266, 267

Objekt 7 – gospodarski objekt – lopa. S treh strani odprt štiri-prostorni objekt z dvema prostoroma (prostora 7/4 in 7/2) za predelavo in pripravo gline. Odprt s severne, vzhodne in južne strani. Orientiran sever–jug. Objekt je imel pravokotno obliko tlorisa v velikosti 20,60 × 4,80 m. Ostaline objekta 7 so sestavljale jame za stojke: SE 355, SE 367, SE 383, SE 387, SE 399, SE 401, SE 409, SE 518, SE 538, SE 357, SE 359, SE 373, SE 377, SE 395, SE 417, SE 423, SE 478, SE 542, SE 540; jame za stojke predelne stene: SE369, SE 371, SE 403, SE 413, SE 419, SE 421; jame za stojke v notranjosti objekta: SE 363, SE 389, SE 391, SE 405, SE 411, SE 427, SE 429. Izven objekta v bližini so bile jame za stojke: SE 385, SE 397, SE 407, SE 480, SE 534, SE 536. V južnem večjem prostoru (7/4) objekta je bila jama SE 425 = jama 1, po vsej verjetnosti namenjena kvašenju gline. Na dnu jame je bila ohranjena zelo fina čista rumena ilovica. V osrednjem prostoru objekta 7/2 je bila odkrita še druga jama št. 2 (začasna številka) velikosti 4,0 × 4,5 m. Vidna je na sl. 35 znotraj svetlejšega »obročja«, ki obdaja polnilo jame temnejše barve. Polnilo jame ni bilo izpraznjeno. Od vseh štirih jam, zapolnjenih z glino, ki so bile odkrite na področju sektorja D (skupine objektov III), je bilo v celoti izpraznjeno le polnilo SE 424 jame SE 425 (v prostoru 7/4). Ostale jame so dobile le začasno številko in niso bile izpraznjene. Glina iz polnila jam je bila po vsej verjetnosti uporabljena pri izdelavi glinenega ometa stavbnih objektov in kot surovina pri pripravi lončarske gline za izdelavo posod.

**SE 355** – sek. D, kv. 266

Jama za stojko je bila vkopana v SE 26 v tlorisu oblike 2c, presek oblike A3. Velikost: dl. 0,43 m, š. 0,49 m, gl. 0,18 m. Polnilo: temno sivo rjave barve, meljasto, z drobcami oglja. Brez najdb.

**SE 367** – sek. D, kv. 256

Jama za stojko je bila vkopana v SE 26 v tlorisu oblike 2c, presek oblike C1. Velikost: dl. 0,48 m, š. 0,49 m, gl. 0,23 m. Polnilo: temno sivo rjave barve, meljasto, z drobcami oglja. Brez najdb.

**SE 383** – sek. D, kv. 246, 256

Jama za stojko je bila vkopana v SE 26 v tlorisu oblike 2c, presek oblike A3. Velikost: dl. 0,48 m, š. 0,51 m, gl. 0,21 m. Polnilo: temno sivo rjave barve, meljasto, z drobcami oglja. Brez najdb.

**SE 387** – sek. D, kv. 246

Jama za stojko je bila vkopana v SE 26 v tlorisu oblike 1a, presek oblike A1. Velikost: pr. 0,51 m, gl. 0,25 m. Polnilo: temno sivo rjave barve, meljasto, z drobcami oglja. Brez najdb.

**SE 399** – sek. D, kv. 246

Jama za stojko je bila vkopana v SE 26 v tlorisu oblike 2b, presek oblike A4. Velikost: dl. 0,45 m, š. 0,47 m, gl. 0,31 m. Polnilo: temno sivo rjave barve, meljasto, z drobcami oglja. Brez najdb.

**SE 401** – sek. D, kv. 236, 256

Jama za stojko je bila vkopana v SE 26 v tlorisu oblike 1b, presek oblike A4. Velikost: pr. 0,46 m, gl. 0,27 m. Polnilo: temno sivo rjave barve, meljasto, z drobcami oglja. Brez najdb.

**SE 409** – sek. D, kv. 236

Jama za stojko je bila vkopana v SE 26 v tlorisu oblike 2b, presek oblike A3. Velikost: dl. 0,42 m, š. 0,47 m, gl. 0,32 m. Polnilo: temno sivo rjave barve, meljasto, z drobcami oglja. Brez najdb.

**SE 518** – sek. D, kv. 226

Jama za stojko je bila vkopana v SE 26 v tlorisu oblike 1a, presek oblike A4. Velikost: pr. 0,47 m, gl. 0,30 m. Polnilo: temno sivo rjave barve, meljasto, z drobcami oglja. Brez najdb.

**SE 538** – sek. D, kv. 216

Jama za stojko je bila vkopana v SE 26 v tlorisu oblike 2b, presek oblike A3. Velikost: dl. 0,40 m, š. 0,43 m, gl. 0,28 m. Polnilo: temno sivo rjave barve, meljasto, z drobcami oglja. Brez najdb.

**SE 357** – sek. D, kv. 266

Jama za stojko je bila vkopana v SE 26 v tlorisu oblike 3b, presek oblike B1. Velikost: dl. 0,60 m, š. 0,61 m, gl. 0,21 m. Polnilo: temno sivo rjave barve, meljasto, z drobcami oglja. Brez najdb.

**SE 359** – sek. D, kv. 267

Jama za stojko je bila vkopana v SE 26 v tlorisu oblike 1b, presek oblike C1. Velikost: pr. 0,52 m, gl. 0,11 m. Polnilo: temno sivo rjave barve, meljasto, z drobcami oglja. Brez najdb.

**SE 369** – sek. D, kv. 256

Jama za stojko je bila vkopana v SE 26 v tlorisu oblike 3b, presek oblike C1. Velikost: dl. 0,47 m, š. 0,48 m, gl. 0,27 m. Polnilo: temno sivo rjave barve, meljasto, z drobcami oglja. Brez najdb.

**SE 371** – sek. D, kv. 256, 257

Jama za stojko je bila vkopana v SE 26 v tlorisu oblike 2c, presek oblike C1. Velikost: dl. 0,47 m, š. 0,50 m, gl. 0,15 m. Polnilo: temno sivo rjave barve, meljasto, z drobcami oglja. Brez najdb.

**SE 373** – sek. D, kv. 257

Jama za stojko je bila vkopana v SE 26 v tlorisu oblike 1b, presek oblike C1. Velikost: pr. 0,54 m, gl. 0,30 m. Polnilo: temno sivo rjave barve, meljasto, z drobcami oglja. Brez najdb.

**SE 377** – sek. D, kv. 257

Jama za stojko je bila vkopana v SE 26 v tlorisu oblike 2c, presek oblike A1. Velikost: dl. 0,52 m, š. 0,57 m, gl. 0,35 m. Polnilo: temno sivo rjave barve, meljasto, z drobcami oglja. Brez najdb.

**SE 395** – sek. D, kv. 247

Jama za stojko je bila vkopana v SE 26 v tlorisu oblike 3b, presek oblike C5. Velikost: dl. 0,48 m, š. 0,50 m, gl. 0,30 m. Polnilo: temno sivo rjave barve, meljasto, z drobcami oglja. Brez najdb.

**SE 417** – sek. D, kv. 237

Jama za stojko je bila vkopana v SE 26 v tlorisu oblike 2b, presek oblike C1. Velikost: dl. 0,52 m, š. 0,53 m, gl. 0,27 m. Polnilo: temno sivo rjave barve, meljasto, z drobcami oglja. Brez najdb.

**SE 423** – sek. D, kv. 237

Jama za stojko je bila vkopana v SE 26 v tlorisu oblike 1b, presek oblike A1. Velikost: pr. 0,50 m, gl. 0,33 m. Polnilo: temno sivo rjave barve, meljasto, z drobcami oglja. Brez najdb.

**SE 478** – sek. D, kv. 217

Jama za stojko je bila vkopana v SE 26 v tlorisu oblike 1a, presek oblike A5. Velikost: pr. 0,40 m, gl. 0,36 m. Polnilo: temno sivo rjave barve, meljasto, z drobcami oglja. Brez najdb.

**SE 540** – sek. D, kv. 216, 217

Jama za stojko je bila vkopana v SE 26 v tlorisu oblike 1b, presek oblike A3. Velikost: pr. 0,41 m, gl. 0,27 m. Polnilo: temno sivo rjave barve, meljasto, z drobcami oglja. Brez najdb.

**SE 542** – sek. D, kv. 217

Jama za stojko je bila vkopana v SE 26 v tlorisu oblike 2b, presek oblike A3. Velikost: dl. 0,40 m, š. 0,42 m, gl. 0,31 m. Polnilo: temno sivo rjave barve, meljasto, z drobcami oglja. Brez najdb.

**SE 403** – sek. D, kv. 236, 246

Jama za stojko je bila vkopana v SE 26 v tlorisu oblike 2b, presek oblike A3. Velikost: dl. 0,42 m, š. 0,47 m, gl. 0,32 m. Polnilo: temno sivo rjave barve, meljasto, z drobcami oglja. Brez najdb.

**SE 413** – sek. D, kv. 236

Jama za stojko je bila vkopana v SE 26 v tlorisu oblike 1a, presek oblike A3. Velikost: pr. 0,42 m, gl. 0,23 m. Polnilo: temno sivo rjave barve, meljasto, z drobcami oglja. Brez najdb.

**SE 419** – sek. D, kv. 237

Jama za stojko je bila vkopana v SE 26 v tlorisu oblike 1b, presek oblike A3. Velikost: pr. 0,48 m, gl. 0,27 m. Polnilo: temno sivo rjave barve, meljasto, z drobcami oglja. Brez najdb.

**SE 421** – sek. D, kv. 237

Jama za stojko je bila vkopana v SE 26 v tlorisu oblike 2b, presek oblike A4. Velikost: dl. 0,49 m, š. 0,56 m, gl. 0,27 m. Polnilo: temno sivo rjave barve, meljasto, z drobcami oglja. Brez najdb.

**SE 363** – sek. D, kv. 266,276

Jama za stojko je bila vkopana v SE 26 v tlorisu oblike 3b, presek oblike B2. Velikost: dl. 0,52 m, š. 0,53 m, gl. 0,28 m. Polnilo: temno sivo rjave barve, meljasto, z drobcami oglja. Brez najdb.

**SE 389** – sek. D, kv. 246

Jama za stojko je bila vkopana v SE 26 v tlorisu oblike 2c, presek oblike C2. Velikost: dl. 0,37 m, š. 0,44 m, gl. 0,28 m. Polnilo: temno sivo rjave barve, meljasto, z drobcami oglja. Brez najdb.

**SE 391** – sek. D, kv. 247

Jama za stojko je bila vkopana v SE 26 v tlorisu oblike 2c, presek oblike C2. Velikost: dl. 0,42 m, š. 0,45 m, gl. 0,31 m. Polnilo: temno sivo rjave barve, meljasto, z drobcami oglja. Brez najdb.

**SE 405** – sek. D, kv. 247

Jama za stojko je bila vkopana v SE 26 v tlorisu oblike 1b, presek oblike C5. Velikost: pr. 0,47 m, gl. 0,25 m. Polnilo: temno sivo rjave barve, meljasto, z drobcami oglja. Brez najdb.

**SE 411** – sek. D, kv. 236

Jama za stojko je bila vkopana v SE 26 v tlorisu oblike 1a, presek oblike C4. Velikost: pr. 0,44 m, gl. 0,24 m. Polnilo: temno sivo rjave barve, meljasto, z drobcami oglja. Brez najdb.

**SE 427** – sek. D, kv. 227

Jama za stojko je bila vkopana v SE 26 v tlorisu oblike 2c, presek oblike A1. Velikost: dl. 0,48 m, š. 0,58 m, gl. 0,33 m. Polnilo: temno sivo rjave barve, meljasto, z drobcami oglja. Brez najdb.

**SE 429** – sek. D, kv. 226

Jama za stojko je bila vkopana v SE 26 v tlorisu oblike 2c, presek oblike A6. Velikost: dl. 0,41 m, š. 0,58 m, gl. 0,24 m. Polnilo: temno sivo rjave barve, meljasto, z drobcami oglja. Brez najdb.

**SE 385** – sek. D, kv. 257

Jama za stojko je bila vkopana v SE 26 v tlorisu oblike 2a, presek oblike A6. Velikost: dl. 0,56 m, š. 0,51 m, gl. 0,31 m. Polnilo: temno sivo rjave barve, meljasto, z drobcami oglja. Brez najdb.





**SE 596** – sek. D, kv. 288

Jama za stojko je bila vkopana v SE 26 v tlorisu oblike 2a, presek oblike A3. Velikost: dl. 0,45 m, š. 0,43 m, gl. 0,37 m. Polnilo: temno sivo rjave barve, meljasto, z drobcji oglja. Brez najdb.

**SE 600** – sek. D, kv. 279

Jama za stojko je bila vkopana v SE 26 v tlorisu oblike 1a, presek oblike A3. Velikost: pr. 0,44 m, gl. 0,29 m. Polnilo: temno sivo rjave barve, meljasto, z drobcji oglja. Brez najdb.

**SE 604** – sek. D, kv. 279

Jama za stojko je bila vkopana v SE 26 v tlorisu oblike 2c, presek oblike A3. Velikost: dl. 0,46 m, š. 0,48 m, gl. 0,38 m. Polnilo: temno sivo rjave barve, meljasto, z drobcji oglja. Brez najdb.

**SE 606** – sek. D, kv. 279

Jama za stojko je bila vkopana v SE 26 v tlorisu oblike 2c, presek oblike A3. Velikost: dl. 0,46 m, š. 0,49 m, gl. 0,36 m. Polnilo: temno sivo rjave barve, meljasto, z drobcji oglja. Brez najdb.

**SE 608** – sek. D, kv. 279

Jama za stojko je bila vkopana v SE 26 v tlorisu oblike 2a, presek oblike A3. Velikost: dl. 0,42 m, š. 0,41 m, gl. 0,30 m. Polnilo: temno sivo rjave barve, meljasto, z drobcji oglja. Brez najdb.

**SE 610** – sek. D, kv. 279

Jama za stojko je bila vkopana v SE 26 v tlorisu oblike 2a, presek oblike A3. Velikost: dl. 0,44 m, š. 0,43 m, gl. 0,39 m. Polnilo: temno sivo rjave barve, meljasto, z drobcji oglja. Brez najdb.

**SE 650** – sek. D, kv. 269

Jama za stojko je bila vkopana v SE 26 v tlorisu oblike 2c, presek oblike C2. Velikost: dl. 0,38 m, š. 0,43 m, gl. 0,38 m. Polnilo: temno sivo rjave barve, meljasto, z drobcji oglja. Brez najdb.

**SE 654** – sek. D, kv. 269

Jama za stojko je bila vkopana v SE 26 v tlorisu oblike 1a, presek oblike A3. Velikost: pr. 0,53 m, gl. 0,39 m. Polnilo: temno sivo rjave barve, meljasto, z drobcji oglja. Brez najdb.

**SE 656** – sek. D, kv. 269, 270

Jama za stojko je bila vkopana v SE 26 v tlorisu oblike 2a, presek oblike A3. Velikost: dl. 0,49 m, š. 0,42 m, gl. 0,40 m. Polnilo: temno sivo rjave barve, meljasto, z drobcji oglja. Brez najdb.

**SE 375** – sek. D, kv. 257, 267

Jama za stojko je bila vkopana v SE 26 v tlorisu oblike 1b, presek oblike C2. Velikost: pr. 0,58 m, gl. 0,35 m. Polnilo: temno sivo rjave barve, meljasto, z drobcji oglja. Brez najdb.

**SE 548** – sek. D, kv. 267

Jama za stojko je bila vkopana v SE 26 v tlorisu oblike 1b, presek oblike C2. Velikost: pr. 0,48 m, gl. 0,38 m. Polnilo: temno sivo rjave barve, meljasto, z drobcji oglja. Brez najdb.

**SE 556** – sek. D, kv. 276, 277

Jama za stojko je bila vkopana v SE 26 v tlorisu oblike 1b, presek oblike A3. Velikost: pr. 0,48 m, gl. 0,43 m. Polnilo: temno sivo rjave barve, meljasto, z drobcji oglja. Brez najdb.

**SE 576** – sek. D, kv. 268

Jama za stojko je bila vkopana v SE 26 v tlorisu oblike 2c, presek oblike C1. Velikost: dl. 0,45 m, š. 0,48 m, gl. 0,33 m. Polnilo: temno sivo rjave barve, meljasto, z drobcji oglja. Brez najdb.

**SE 578** – sek. D, kv. 268

Jama za stojko je bila vkopana v SE 26 v tlorisu oblike 2a, presek oblike A2. Velikost: dl. 0,51 m, š. 0,47 m, gl. 0,38 m. Polnilo: temno sivo rjave barve, meljasto, z drobcji oglja. Brez najdb.

**SE 580** – sek. D, kv. 268

Jama za stojko je bila vkopana v SE 26 v tlorisu oblike 1b, presek oblike C2. Velikost: pr. 0,49 m, gl. 0,39 m. Polnilo: temno sivo rjave barve, meljasto, z drobcji oglja. Brez najdb.

**SE 622** – sek. D, kv. 268

Jama za stojko je bila vkopana v SE 26 v tlorisu oblike 1b, presek oblike C3. Velikost: pr. 0,52 m, gl. 0,34 m. Polnilo: temno sivo rjave barve, meljasto, z drobcji oglja. Brez najdb.

**SE 652** – sek. D, kv. 269

Jama za stojko je bila vkopana v SE 26 v tlorisu oblike 2c, presek oblike C5. Velikost: dl. 0,48 m, š. 0,51 m, gl. 0,41 m. Polnilo: temno sivo rjave barve, meljasto, z drobcji oglja. Brez najdb.

**SE 582**, kv. 278

Jama za stojko je bila vkopana v SE 26 v tlorisu oblike 1B, presek oblike C1. Velikost: pr. 0,50 m, gl. 0,31 m. Polnilo: temno sivo rjave barve, meljasto, z drobcji oglja. Brez najdb.

**SE 584** – sek. D, kv. 278

Jama za stojko je bila vkopana v SE 26 v tlorisu oblike 1b, presek oblike A3. Velikost: pr. 0,47 m, gl. 0,29 m. Polnilo: temno sivo rjave barve, meljasto, z drobcji oglja. Brez najdb.

**SE 586** – sek. D, kv. 278

Jama za stojko je bila vkopana v SE 26 v tlorisu oblike 1a, presek oblike A1. Velikost: pr. 0,47 m, gl. 0,30 m. Polnilo: temno sivo rjave barve, meljasto, z drobcji oglja. Brez najdb.

**SE 588** – sek. D, kv. 278

Jama za stojko je bila vkopana v SE 26 v tlorisu oblike 1b, presek oblike C2. Velikost: pr. 0,44 m, gl. 0,38 m. Polnilo: temno sivo rjave barve, meljasto, z drobcji oglja. Brez najdb.

**SE 590** – sek. D, kv. 278

Jama za stojko je bila vkopana v SE 26 v tlorisu oblike 3a, presek oblike C2. Velikost: dl. 0,46 m, š. 0,49 m, gl. 0,37 m. Polnilo: temno sivo rjave barve, meljasto, z drobcami oglja. Brez najdb.

**SE 594** – sek. D, kv. 288

Jama za stojko je bila vkopana v SE 26 v tlorisu oblike 2a, presek oblike A3. Velikost: dl. 0,42 m, š. 0,37 m, gl. 0,31 m. Polnilo: temno sivo rjave barve, meljasto, z drobcami oglja. Brez najdb.

**SE 365** – sek. D, kv. 267

Jama za stojko je bila vkopana v SE 26 v tlorisu oblike 1b, presek oblike A3. Velikost: pr. 0,66 m, gl. 0,41 m. Polnilo: temno sivo rjave barve, meljasto, z drobcami oglja. Brez najdb.

**SE 379** – sek. D, kv. 257

Jama za stojko je bila vkopana v SE 26 v tlorisu oblike 2c, presek oblike C4. Velikost: dl. 0,46 m, š. 0,49 m, gl. 0,37 m. Polnilo: temno sivo rjave barve, meljasto, z drobcami oglja. Brez najdb.

**SE 434** – sek. D, kv. 267, 268

Jama za stojko je bila vkopana v SE 26 v tlorisu oblike 1a, presek oblike A3. Velikost: pr. 0,45 m, gl. 0,12 m. Polnilo: temno sivo rjave barve, meljasto, z drobcami oglja. Brez najdb.

**SE 438** – sek. D, kv. 268

Jama za stojko je bila vkopana v SE 26 v tlorisu oblike 1a, presek oblike C2. Velikost: pr. 0,45 m, gl. 0,31 m. Polnilo: temno sivo rjave barve, meljasto, z drobcami oglja. Brez najdb.

**SE 432** – sek. D, kv. 268

Jama za stojko je bila vkopana v SE 26 v tlorisu oblike 1b, presek oblike C6. Velikost: pr. 0,49 m, gl. 0,14 m. Polnilo: temno sivo rjave barve, meljasto, z drobcami oglja. Brez najdb.

**SE 592** – sek. D, kv. 279, 289

Jama za stojko je bila vkopana v SE 26 v tlorisu oblike 1a, presek oblike A6. Velikost: pr. 0,47 m, gl. 0,40 m. Polnilo: temno sivo rjave barve, meljasto, z drobcami oglja. Brez najdb.

**SE 598** – sek. D, kv. 279

Jama za stojko je bila vkopana v SE 26 v tlorisu oblike 2a, presek oblike A6. Velikost: dl. 0,46 m, š. 0,43 m, gl. 0,34 m. Polnilo: temno sivo rjave barve, meljasto, z drobcami oglja. Brez najdb.

**SE 564** – sek. D, kv. 277

Jama za stojko je bila vkopana v SE 26 v tlorisu oblike 2c, presek oblike C2. Velikost: dl. 0,42 m, š. 0,47 m, gl. 0,28 m. Polnilo: temno sivo rjave barve, meljasto, z drobcami oglja. Brez najdb.

**SE 554** – sek. D, kv. 266, 267

Jama za stojko je bila vkopana v SE 26 v tlorisu oblike 2c, presek oblike C2. Velikost: dl. 0,38 m, š. 0,48 m, gl. 0,33 m. Polnilo: temno sivo rjave barve, meljasto, z drobcami oglja. Brez najdb.

**SE 558** – sek. D, kv. 276

Jama za stojko je bila vkopana v SE 26 v tlorisu oblike 2c, presek oblike C2. Velikost: dl. 0,39 m, š. 0,45 m, gl. 0,27 m. Polnilo: temno sivo rjave barve, meljasto, z drobcami oglja. Brez najdb.

**SE 560** – sek. D, kv. 276

Jama za stojko je bila vkopana v SE 26 v tlorisu oblike 1a, presek oblike A2. Velikost: pr. 0,43 m, gl. 0,29 m. Polnilo: temno sivo rjave barve, meljasto, z drobcami oglja. Brez najdb.

**SE 561** – sek. D, kv. 286

Jama za stojko je bila vkopana v SE 26 v tlorisu oblike 1b, presek oblike C4. Velikost: pr. 0,48 m, gl. 0,34 m. Polnilo: temno sivo rjave barve, meljasto, z drobcami oglja. Brez najdb.

**SE 566** – sek. D, kv. 277

Jama za stojko je bila vkopana v SE 26 v tlorisu oblike 2c, presek oblike C5. Velikost: dl. 0,41 m, š. 0,46 m, gl. 0,29 m. Polnilo: temno sivo rjave barve, meljasto, z drobcami oglja. Brez najdb.

**SE 568** – sek. D, kv. 277

Jama za stojko je bila vkopana v SE 26 v tlorisu oblike 2b, presek oblike A3. Velikost: dl. 0,40 m, š. 0,47 m, gl. 0,37 m. Polnilo: temno sivo rjave barve, meljasto, z drobcami oglja. Brez najdb.

**SE 572** – sek. D, kv. 277

Jama za stojko je bila vkopana v SE 26 v tlorisu oblike 1b, presek oblike C4. Velikost: pr. 0,42 m, gl. 0,31 m. Polnilo: temno sivo rjave barve, meljasto, z drobcami oglja. Brez najdb.

**SE 612** – sek. D, kv. 289

Jama za stojko je bila vkopana v SE 26 v tlorisu oblike 1b, presek oblike A4. Velikost: pr. 0,47 m, gl. 0,38 m. Polnilo: temno sivo rjave barve, meljasto, z drobcami oglja. Brez najdb.

**SE 602** – sek. D, kv. 279, 280, 269, 270

Jama za stojko je bila vkopana v SE 26 v tlorisu oblike 2c, presek oblike A3. Velikost: dl. 0,44 m, š. 0,48 m, gl. 0,28 m. Polnilo: temno sivo rjave barve, meljasto, z drobcami oglja. Brez najdb.

## Objekt 18, skupina objektov III – sek. D, kv. 248–250, 258–260, 269, 270

Objekt 18 – bivanjski objekt z nadstreškom, orientirano jugovzhod–severozahod, pravokotne oblike tlorisa, v velikosti 9,80 × 6,00 m. Ostaline objekta 18 so sestavljale jame za stojke: SE 524, SE 440, SE 442, SE 444, SE 448, SE 460, SE 614, SE 620, SE 624, SE 648, SE 670, SE 672, SE 674; jame za stojke nadstreška: SE 628, SE 632, SE 660, SE 662; jame za stojke dimne konstrukcije: SE 638, SE 640, SE 642, SE 644; jame za stojke odlagalne površine oziroma ležišča: SE 616, SE 618, SE 634, SE 636; jami za stojke kot nosilci strehe: SE 614, SE 640; jama za stojko v notranjosti objekta: SE 646; jama za stojko v notranjosti nadstreška: SE 630, SE 664, SE 666, SE 668. Izven objekta v bližini so bile jame za stojke: SE 446, SE 626, SE 658 in SE 676.

### SE 514 – sek. D, kv. 249, 259

Jama za stojko je bila vkopana v SE 26 v tlorisu oblike 1b, presek oblike C4. Velikost: pr. 0,42 m, gl. 0,39 m. Polnilo: temno sivo rjave barve, meljasto, z drobcami oglja. Brez najdb.

### SE 440 – sek. D, kv. 258

Jama za stojko je bila vkopana v SE 26 v tlorisu oblike 2b, presek oblike A3. Velikost: dl. 0,38 m, š. 0,41 m, gl. 0,26 m. Polnilo: temno sivo rjave barve, meljasto, z drobcami oglja. Brez najdb.

### SE 442 – sek. D, kv. 258

Jama za stojko je bila vkopana v SE 26 v tlorisu oblike 1a, presek oblike A6. Velikost: pr. 0,47 m, gl. 0,22 m. Polnilo: temno sivo rjave barve, meljasto, z drobcami oglja. Brez najdb.

### SE 444 – sek. D, kv. 258

Jama za stojko je bila vkopana v SE 26 v tlorisu oblike 2a, presek oblike A5. Velikost: dl. 0,53 m, š. 0,41 m, gl. 0,28 m. Polnilo: temno sivo rjave barve, meljasto, z drobcami oglja. Brez najdb.

### SE 448 – sek. D, kv. 248

Jama za stojko je bila vkopana v SE 26 v tlorisu oblike 1a, presek oblike A3. Velikost: pr. 0,52 m, gl. 0,28 m. Polnilo: temno sivo rjave barve, meljasto, z drobcami oglja. Brez najdb.

### SE 460 – sek. D, kv. 258

Jama za stojko je bila vkopana v SE 26 v tlorisu oblike 2b, presek oblike A5. Velikost: dl. 0,38 m, š. 0,42 m, gl. 0,22 m. Polnilo: temno sivo rjave barve, meljasto, z drobcami oglja. Brez najdb.

### SE 614 – sek. D, kv. 248

Jama za stojko je bila vkopana v SE 26 v tlorisu oblike 1b, presek oblike C2. Velikost: pr. 0,50 m, gl. 0,27 m. Polnilo: temno sivo rjave barve, meljasto, z drobcami oglja. Brez najdb.

### SE 620 – sek. D, kv. 258, 259

Jama za stojko je bila vkopana v SE 26 v tlorisu oblike 1b, presek oblike C5. Velikost: pr. 0,52 m, gl. 0,38 m. Polnilo: temno sivo rjave barve, meljasto, z drobcami oglja. Brez najdb.

### SE 624 – sek. D, kv. 249

Jama za stojko je bila vkopana v SE 26 v tlorisu oblike 2c, presek oblike A3. Velikost: dl. 0,39 m, š. 0,42 m, gl. 0,29 m. Polnilo: temno sivo rjave barve, meljasto, z drobcami oglja. Brez najdb.

### SE 648 – sek. D, kv. 269

Jama za stojko je bila vkopana v SE 26 v tlorisu oblike 2c, presek oblike C2. Velikost: dl. 0,38 m, š. 0,51 m, gl. 0,35 m. Polnilo: temno sivo rjave barve, meljasto, z drobcami oglja. Brez najdb.

### SE 670 – sek. D, kv. 260

Jama za stojko je bila vkopana v SE 26 v tlorisu oblike 1b, presek oblike C2. Velikost: pr. 0,44 m, gl. 0,22 m. Polnilo: temno sivo rjave barve, meljasto, z drobcami oglja. Brez najdb.

### SE 672 – sek. D, kv. 270

Jama za stojko je bila vkopana v SE 26 v tlorisu oblike 1b, presek oblike C2. Velikost: pr. 0,50 m, gl. 0,29 m. Polnilo: temno sivo rjave barve, meljasto, z drobcami oglja. Brez najdb.

### SE 674 – sek. D, kv. 270

Jama za stojko je bila vkopana v SE 26 v tlorisu oblike 3b, presek oblike C6. Velikost: dl. 0,42 m, š. 0,44 m, gl. 0,36 m. Polnilo: temno sivo rjave barve, meljasto, z drobcami oglja. Brez najdb.

### SE 628 – sek. D, kv. 249,250

Jama za stojko je bila vkopana v SE 26 v tlorisu oblike 1a, presek oblike A3. Velikost: pr. 0,49 m, gl. 0,30 m. Polnilo: temno sivo rjave barve, meljasto, z drobcami oglja. Brez najdb.

### SE 632 – sek. D, kv. 249

Jama za stojko je bila vkopana v SE 26 v tlorisu oblike 1b, presek oblike C2. Velikost: pr. 0,41 m, gl. 0,28 m. Polnilo: temno sivo rjave barve, meljasto, z drobcami oglja. Brez najdb.

### SE 660 – sek. D, kv. 250

Jama za stojko je bila vkopana v SE 26 v tlorisu oblike 1b, presek oblike C2. Velikost: pr. 0,40 m, gl. 0,29 m. Polnilo: temno sivo rjave barve, meljasto, z drobcami oglja. Brez najdb.

### SE 662 – sek. D, kv. 250

Jama za stojko je bila vkopana v SE 26 v tlorisu oblike 2c, presek oblike A3. Velikost: dl. 0,44 m, š. 0,48 m, gl. 0,28 m. Polnilo: temno sivo rjave barve, meljasto, z drobcami oglja. Brez najdb.

### SE 638 – sek. D, kv. 259

Jama za stojko je bila vkopana v SE 26 v tlorisu oblike 1a, presek oblike A1. Velikost: pr. 0,48 m, gl. 0,30 m. Polnilo: temno sivo rjave barve, meljasto, z drobcami oglja. Brez najdb.

### SE 640 – sek. D, kv. 259

Jama za stojko je bila vkopana v SE 26 v tlorisu oblike 1a, presek oblike A3. Velikost: pr. 0,43 m, gl. 0,29 m. Polnilo: temno sivo rjave barve, meljasto, z drobcami oglja. Brez najdb.

**SE 642** – sek. D, kv. 259

Jama za stojko je bila vkopana v SE 26 v tlorisu oblike 2b, presek oblike A1. Velikost: dl. 0,38 m, š. 0,44 m, gl. 0,35 m. Polnilo: temno sivo rjave barve, meljasto, z drobcami oglja. Brez najdb.

**SE 644** – sek. D, kv. 259

Jama za stojko je bila vkopana v SE 26 v tlorisu oblike 2b, presek oblike A4. Velikost: dl. 0,40 m, š. 0,45 m, gl. 0,22 m. Polnilo: temno sivo rjave barve, meljasto, z drobcami oglja. Brez najdb.

**SE 616** – sek. D, kv. 248

Jama za stojko je bila vkopana v SE 26 v tlorisu oblike 1b, presek oblike C2. Velikost: pr. 0,48 m, gl. 0,20 m. Polnilo: temno sivo rjave barve, meljasto, z drobcami oglja. Brez najdb.

**SE 618** – sek. D, kv. 248

Jama za stojko je bila vkopana v SE 26 v tlorisu oblike 1b, presek oblike C4. Velikost: pr. 0,44 m, gl. 0,33 m. Polnilo: temno sivo rjave barve, meljasto, z drobcami oglja. Brez najdb.

**SE 634** – sek. D, kv. 249

Stojka je bila vkopana v SE 22. Tloris oblike tip 1b, presek oblike tip C3. Polnilo je bilo meljasto z drobcami oglja. Velikost: pr. 0,46 m, gl. 0,27 m.

**SE 636** – sek. D, kv. 249

Jama za stojko je bila vkopana v SE 26 v tlorisu oblike 1b, presek oblike C3. Velikost: pr. 0,46 m, gl. 0,27 m. Polnilo: temno sivo rjave barve, meljasto, z drobcami oglja. Brez najdb.

**SE 646** – sek. D, kv. 269

Jama za stojko je bila vkopana v SE 26 v tlorisu oblike 1b, presek oblike C2. Velikost: pr. 0,47 m, gl. 0,28 m. Polnilo: temno sivo rjave barve, meljasto, z drobcami oglja. Brez najdb.

**SE 630** – sek. D, kv. 249, 250

Jama za stojko je bila vkopana v SE 26 v tlorisu oblike 2c, presek oblike C2. Velikost: dl. 0,35 m, š. 0,42 m, gl. 0,37 m. Polnilo: temno sivo rjave barve, meljasto, z drobcami oglja. Brez najdb.

**SE 664** – sek. D, kv. 250, 260

Jama za stojko je bila vkopana v SE 26 v tlorisu oblike 1a, presek oblike A4. Velikost: pr. 0,43 m, gl. 0,33 m. Polnilo: temno sivo rjave barve, meljasto, z drobcami oglja. Brez najdb.

**SE 666** – sek. D, kv. 260

Jama za stojko je bila vkopana v SE 26 v tlorisu oblike 2c, presek oblike A3. Velikost: pr. 0,42 m, gl. 0,31 m. Polnilo: temno sivo rjave barve, meljasto, z drobcami oglja. Brez najdb.

**SE 668** – sek. D, kv. 260

Jama za stojko je bila vkopana v SE 26 v tlorisu oblike 1b, presek oblike C2. Velikost: pr. 0,42 m, gl. 0,26 m. Polnilo: temno sivo rjave barve, meljasto, z drobcami oglja. Brez najdb.

**SE 446** – sek. D, kv. 248

Jama za stojko je bila vkopana v SE 26 v tlorisu oblike 1b, presek oblike A3. Velikost: pr. 0,52 m, gl. 0,18 m. Polnilo: temno sivo rjave barve, meljasto, z drobcami oglja. Brez najdb.

**SE 626** – sek. D, kv. 249

Jama za stojko je bila vkopana v SE 26 v tlorisu oblike 1b, presek oblike A3. Velikost: pr. 0,42 m, gl. 0,24 m. Polnilo: temno sivo rjave barve, meljasto, z drobcami oglja. Brez najdb.

**SE 658** – sek. D, kv. 250

Jama za stojko je bila vkopana v SE 26 v tlorisu oblike 1a, presek oblike A1. Velikost: pr. 0,41 m, gl. 0,26 m. Polnilo: temno sivo rjave barve, meljasto, z drobcami oglja. Brez najdb.

**SE 676** – sek. D, kv. 270

Jama za stojko je bila vkopana v SE 26 v tlorisu oblike 2b, presek oblike A3. Velikost: dl. 0,40 m, š. 0,44 m, gl. 0,28 m. Polnilo: temno sivo rjave barve, meljasto, z drobcami oglja. Brez najdb.

**Objekt 19, skupina objektov III – sek. D, kv. 219–220, 227–230, 238–240, 248–249**

Objekt 19 – objekt z napuščem in enokapno streho, orientirano jugozahod–severovzhod, pravokotne oblike, v velikosti 8,80 × 7,80 m. Ostaline objekta 19 so sestavljale jame za stojke: SE 468, SE 472, SE 476, SE 486, SE 488, SE 504, SE 508, SE 514, SE 516, SE 682; jame za stojke napušča objekta: SE 450, SE 452, SE 456, SE 462, SE 464, SE 470, SE 474; jame za stojke dimne konstrukcije: SE 490, SE 492, SE 494, SE 496, SE 544; jame za stojke odlagalne površine oziroma ležišča: SE 498, SE 500, SE 502, SE 512, SE 546; jame za stojke v notranjosti nadstreška: SE 454, SE 458, SE 466, SE 482. Izven objekta v bližini so bile jame za stojke: SE 484, SE 506, SE 510, SE 680.

**SE 468** – sek. D, kv. 228, 229

Jama za stojko je bila vkopana v SE 26 v tlorisu oblike 1b, presek oblike A1. Velikost: pr. 0,43 m, gl. 0,29 m. Polnilo: temno sivo rjave barve, meljasto, z drobcami oglja. Brez najdb.

**SE 472** – sek. D, kv. 228

Jama za stojko je bila vkopana v SE 26 v tlorisu oblike 2c, presek oblike C1. Velikost: dl. 0,40 m, š. 0,41 m, gl. 0,34 m. Polnilo: temno sivo rjave barve, meljasto, z drobcami oglja. Brez najdb.

**SE 476** – sek. D, kv. 228, 229

Jama za stojko je bila vkopana v SE 26 v tlorisu oblike 3b, presek oblike C4. Velikost: dl. 0,41 m, š. 0,50 m, gl. 0,34 m. Polnilo: temno sivo rjave barve, meljasto, z drobcami oglja. Brez najdb.

**SE 486** – sek. D, kv. 239

Jama za stojko je bila vkopana v SE 26 v tlorisu oblike 1a, presek oblike A6. Velikost: pr. 0,53 m, gl. 0,33 m. Polnilo: temno sivo rjave barve, meljasto, z drobcami oglja. Brez najdb.



**SE 488** – sek. D, kv. 239

Jama za stojko je bila vkopana v SE 26 v tlorisu oblike 2c, presek oblike C4. Velikost: dl. 0,45 m, š. 0,54 m, gl. 0,42 m. Polnilo: temno sivo rjave barve, meljasto, z drobcami oglja. Brez najdb.

**SE 504** – sek. D, kv. 229

Jama za stojko je bila vkopana v SE 26 v tlorisu oblike 2b, presek oblike C6. Velikost: dl. 0,45 m, š. 0,48 m, gl. 0,33 m. Polnilo: temno sivo rjave barve, meljasto, z drobcami oglja. Brez najdb.

**SE 508** – sek. D, kv. 219, 220

Jama za stojko je bila vkopana v SE 26 v tlorisu oblike 2c, presek oblike C6. Velikost: dl. 0,37 m, š. 0,55 m, gl. 0,32 m. Polnilo: temno sivo rjave barve, meljasto, z drobcami oglja. Brez najdb.

**SE 514** – sek. D, kv. 220, 230

Jama za stojko je bila vkopana v SE 26 v tlorisu oblike 2b, presek oblike C3. Velikost: dl. 0,31 m, š. 0,37 m, gl. 0,40 m. Polnilo: temno sivo rjave barve, meljasto, z drobcami oglja. Brez najdb.

**SE 516** – sek. D, kv. 220

Jama za stojko je bila vkopana v SE 26 v tlorisu oblike 2c, presek oblike A3. Velikost: dl. 0,38 m, š. 0,39 m, gl. 0,29 m. Polnilo: temno sivo rjave barve, meljasto, z drobcami oglja. Brez najdb.

**SE 682** – sek. D, kv. 239, 240

Jama za stojko je bila vkopana v SE 26 v tlorisu oblike 1a, presek oblike A3. Velikost: pr. 0,42 m, gl. 0,34 m. Polnilo: temno sivo rjave barve, meljasto, z drobcami oglja. Brez najdb.

**SE 450** – sek. D, kv. 248

Jama za stojko je bila vkopana v SE 26 v tlorisu oblike 1b, presek oblike A1. Velikost: pr. 0,38 m, gl. 0,30 m. Polnilo: temno sivo rjave barve, meljasto, z drobcami oglja. Brez najdb.

**SE 452** – sek. D, kv. 238

Jama za stojko je bila vkopana v SE 26 v tlorisu oblike 1b, presek oblike A3. Velikost: pr. 0,43 m, gl. 0,36 m. Polnilo: temno sivo rjave barve, meljasto, z drobcami oglja. Brez najdb.

**SE 456** – sek. D, kv. 238

Jama za stojko je bila vkopana v SE 26 v tlorisu oblike 1b, presek oblike A3. Velikost: pr. 0,46 m, gl. 0,34 m. Polnilo: temno sivo rjave barve, meljasto, z drobcami oglja. Brez najdb.

**SE 462** – sek. D, kv. 228, 238

Jama za stojko je bila vkopana v SE 26 v tlorisu oblike 2a, presek oblike C1. Velikost: dl. 0,47 m, š. 0,43 m, gl. 0,30 m. Polnilo: temno sivo rjave barve, meljasto, z drobcami oglja. Brez najdb.

**SE 464** – sek. D, kv. 227, 228

Jama za stojko je bila vkopana v SE 26 v tlorisu oblike 3a, presek oblike B5. Velikost: dl. 0,46 m, š. 0,44 m, gl. 0,31 m. Polnilo: temno sivo rjave barve, meljasto, z drobcami oglja. Brez najdb.

**SE 470** – sek. D, kv. 228

Jama za stojko je bila vkopana v SE 26 v tlorisu oblike 1b, presek oblike A1. Velikost: pr. 0,45 m, gl. 0,28 m. Polnilo: temno sivo rjave barve, meljasto, z drobcami oglja. Brez najdb.

**SE 474** – sek. D, kv. 227, 228

Jama za stojko je bila vkopana v SE 26 v tlorisu oblike 1a, presek oblike C1. Velikost: pr. 0,43 m, gl. 0,30 m. Polnilo: temno sivo rjave barve, meljasto, z drobcami oglja. Brez najdb.

**SE 490** – sek. D, kv. 239

Jama za stojko je bila vkopana v SE 26 v tlorisu oblike 1b, presek oblike C6. Velikost: pr. 0,53 m, gl. 0,36 m. Polnilo: temno sivo rjave barve, meljasto, z drobcami oglja. Brez najdb.

**SE 492** – sek. D, kv. 239

Jama za stojko je bila vkopana v SE 26 v tlorisu oblike 1a, presek oblike A3. Velikost: pr. 0,47 m, gl. 0,38 m. Polnilo: temno sivo rjave barve, meljasto, z drobcami oglja. Brez najdb.

**SE 494** – sek. D, kv. 239

Jama za stojko je bila vkopana v SE 26 v tlorisu oblike 2b, presek oblike A6. Velikost: dl. 0,43 m, š. 0,50 m, gl. 0,30 m. Polnilo: temno sivo rjave barve, meljasto, z drobcami oglja. Brez najdb.

**SE 496** – sek. D, kv. 239

Jama za stojko je bila vkopana v SE 26 v tlorisu oblike 2c, presek oblike A3. Velikost: dl. 0,44 m, š. 0,46 m, gl. 0,37 m. Polnilo: temno sivo rjave barve, meljasto, z drobcami oglja. Brez najdb.

**SE 544** – sek. D, kv. 239

Jama za stojko je bila vkopana v SE 26 v tlorisu oblike 2b, presek oblike A5. Velikost: dl. 0,47 m, š. 0,50 m, gl. 0,38 m. Polnilo: temno sivo rjave barve, meljasto, z drobcami oglja. Brez najdb.

**SE 498** – sek. D, kv. 229

Jama za stojko je bila vkopana v SE 26 v tlorisu oblike 2c, presek oblike C1. Velikost: dl. 0,39 m, š. 0,45 m, gl. 0,40 m. Polnilo: temno sivo rjave barve, meljasto, z drobcami oglja. Brez najdb.

**SE 500** – sek. D, kv. 229

Jama za stojko je bila vkopana v SE 26 v tlorisu oblike 1b, presek oblike A4. Velikost: pr. 0,46 m, gl. 0,33 m. Polnilo: temno sivo rjave barve, meljasto, z drobcami oglja. Brez najdb.

**SE 502** – sek. D, kv. 230

Jama za stojko je bila vkopana v SE 26 v tlorisu oblike 1a, presek oblike A3. Velikost: pr. 0,42 m, gl. 0,29 m. Polnilo: temno sivo rjave barve, meljasto, z drobcami oglja. Brez najdb.

**SE 512 – sek. D, kv. 230**

Jama za stojko je bila vkopana v SE 26 v tlorisu oblike 1a, presek oblike A3. Velikost: pr. 0,42 m, gl. 0,39 m. Polnilo: temno sivo rjave barve, meljasto, z drobcami oglja. Brez najdb.

**SE 546 – sek. D, kv. 229**

Jama za stojko je bila vkopana v SE 26 v tlorisu oblike 2c, presek oblike C2. Velikost: dl. 0,40 m, š. 0,44 m, gl. 0,39 m. Polnilo: temno sivo rjave barve, meljasto, z drobcami oglja. Brez najdb.

**SE 454 – sek. D, kv. 238**

Jama za stojko je bila vkopana v SE 26 v tlorisu oblike 3b, presek oblike C1. Velikost: dl. 0,39 m, š. 0,42 m, gl. 0,38 m. Polnilo: temno sivo rjave barve, meljasto, z drobcami oglja. Brez najdb.

**SE 458 – sek. D, kv. 238**

Jama za stojko je bila vkopana v SE 26 v tlorisu oblike 1a, presek oblike A6. Velikost: pr. 0,47 m, gl. 0,30 m. Polnilo: temno sivo rjave barve, meljasto, z drobcami oglja. Brez najdb.

**SE 466 – sek. D, kv. 228**

Jama za stojko je bila vkopana v SE 26 v tlorisu oblike 2b, presek oblike A1. Velikost: dl. 0,45 m, š. 0,50 m, gl. 0,37 m. Polnilo: temno sivo rjave barve, meljasto, z drobcami oglja. Brez najdb.

**SE 482 – sek. D, kv. 238, 239**

Jama za stojko je bila vkopana v SE 26 v tlorisu oblike 1a, presek oblike A1. Velikost: pr. 0,48 m, gl. 0,37 m. Polnilo: temno sivo rjave barve, meljasto, z drobcami oglja. Brez najdb.

**SE 484 – sek. D, kv. 239, 240**

Jama za stojko je bila vkopana v SE 26 v tlorisu oblike 2b, presek oblike A3. Velikost: dl. 0,41 m, š. 0,46 m, gl. 0,29 m. Polnilo: temno sivo rjave barve, meljasto, z drobcami oglja. Brez najdb.

**SE 506 – sek. D, kv. 219**

Jama za stojko je bila vkopana v SE 26 v tlorisu oblike 2b, presek oblike A3. Velikost: dl. 0,40 m, š. 0,45 m, gl. 0,40 m. Polnilo: temno sivo rjave barve, meljasto, z drobcami oglja. Brez najdb.

**SE 510 – sek. D, kv. 240**

Jama za stojko je bila vkopana v SE 26 v tlorisu oblike 2b, presek oblike A3. Velikost: dl. 0,46 m, š. 0,52 m, gl. 0,41 m. Polnilo: temno sivo rjave barve, meljasto, z drobcami oglja. Brez najdb.

**SE 680 – sek. D, kv. 230**

Jama za stojko je bila vkopana v SE 26 v tlorisu oblike 1b, presek oblike C2. Velikost: pr. 0,38 m, gl. 0,31 m. Polnilo: temno sivo rjave barve, meljasto, z drobcami oglja. Brez najdb.

**Objekt 20, skupina objektov III – sek. D, kv. 199, 200, 210, 220, 230, 341, 351, 352**

Objekt 20 – gospodarski objekt – lopa z ograjo na SV vogalu, ki se veže na objekt 21 (skupine objektov IV). Imel je pravokotno obliko tlorisa v velikosti 7,00 × 6,40 m. Bil je odprt s severne, zahodne in južne strani. Ostaline objekta 20 so sestavljale jame za stojke: SE 684, SE 686, SE 520, SE 522, SE 524, SE 528, SE 678; jama za stojko v notranjosti objekta je bila: SE 526. Izven objekta v bližini sta bili jami za stojki: SE 530, SE 532. Manjša jama, velika 3,5 × 3,5 m, napolnjena z glino, se je nahajala v objektu. Locirana je bila v kvadrantih 210 in 220 in je na južnem delu segala do stojke SE 525/26, na zahodu pa do stojk SE 523/524 in SE 521/22. Proti vzhodu se je širila cca. 3,5 m (jama je dobila začasno številko 4). V neposredni bližini zunaj objekta se je nahajala še večja jama velikosti 6,8 × 8,0 m (podobna jami SE 425 v objektu 7). Nahajala se je na področju kvadrantov 208, 209 in je segala delno še v kvadrate 219 in 210 (jama je dobila začasno številko 3). Zaradi pomanjkanja časa jami nista bili izpraznjeni, prav tako nista vrisani v tloris skupine objektov III.

**SE 684 – sek. D, kv. 352**

Jama za stojko je bila vkopana v SE 26 v tlorisu oblike 2a, presek oblike A1. Velikost: dl. 0,48 m, š. 0,44 m, gl. 0,37 m. Polnilo: temno sivo rjave barve, meljasto, z drobcami oglja. Brez najdb.

**SE 686 – sek. D, kv. 351, 352**

Jama za stojko je bila vkopana v SE 26 v tlorisu oblike 2a, presek oblike A3. Velikost: dl. 0,43 m, š. 0,40 m, gl. 0,37 m. Polnilo: temno sivo rjave barve, meljasto, z drobcami oglja. Brez najdb.

**SE 520 – sek. D, kv. 220**

Jama za stojko je bila vkopana v SE 26 v tlorisu oblike 1b, presek oblike C2. Velikost: pr. 0,39 m, gl. 0,38 m. Polnilo: temno sivo rjave barve, meljasto, z drobcami oglja. Brez najdb.

**SE 522 – sek. D, kv. 220**

Jama za stojko je bila vkopana v SE 26 v tlorisu oblike 2c, presek oblike A1. Velikost: dl. 0,42 m, š. 0,58 m, gl. 0,29 m. Polnilo: temno sivo rjave barve, meljasto, z drobcami oglja. Brez najdb.

**SE 524 – sek. D, kv. 210**

Jama za stojko je bila vkopana v SE 26 v tlorisu oblike 2a, presek oblike A3. Velikost: dl. 0,61 m, š. 0,59 m, gl. 0,19 m. Polnilo: temno sivo rjave barve, meljasto, z drobcami oglja. Brez najdb.

**SE 528 – sek. D, kv. 210**

Jama za stojko je bila vkopana v SE 26 v tlorisu oblike 2b, presek oblike A3. Velikost: dl. 0,47 m, š. 0,54 m, gl. 0,33 m. Polnilo: temno sivo rjave barve, meljasto, z drobcami oglja. Brez najdb.

**SE 678** – sek. D, kv. 220

Jama za stojko je bila vkopana v SE 26 v tlorisu oblike 2a, presek oblike A1. Velikost: dl. 0,41 m, š. 0,38 m, gl. 0,29 m. Polnilo: temno sivo rjave barve, meljasto, z drobcami oglja. Brez najdb.

**SE 526** – sek. D, kv. 210

Jama za stojko je bila vkopana v SE 26 v tlorisu oblike 2a, presek oblike A6. Velikost: dl. 0,60 m, š. 0,49 m, gl. 0,29 m. Polnilo: temno sivo rjave barve, meljasto, z drobcami oglja. Brez najdb.

**SE 530** – sek. D; kv. 200,210

Jama za stojko je bila vkopana v SE 26 v tlorisu oblike 2c, presek oblike A3. Velikost: dl. 0,40 m, š. 0,50 m, gl. 0,38 m. Polnilo: temno sivo rjave barve, meljasto, z drobcami oglja. Brez najdb.

**SE 532** – sek. D, kv. 199

Jama za stojko je bila vkopana v SE 26 v tlorisu oblike 2b, presek oblike A3. Velikost: dl. 0,48 m, š. 0,52 m, gl. 0,31 m. Polnilo: temno sivo rjave barve, meljasto, z drobcami oglja. Brez najdb.

**Objekt 21, skupina objektov IV – sek. E, kv. 351, 352, 361, 362, 371, 372, 381–383, 391–394, 402–404**

Objekt 21 – bivanjski objekt, pravokotne oblike tlorisa v velikosti 11,10 × 6,10 m, orientiran jugovzhod–severozahod. Objekt je bil dvoprostoren z dvokapno streho. Ostaline objekta 21 so sestavljale jame za stojke: SE 2436, SE 2442, SE 2446, SE 2458, SE 2460, SE 2468, SE 2470, SE 696, SE 698, SE 702; jame za stojke dimne konstrukcije: SE 2462, SE 2464, SE 2466, SE 2500; jame za stojke odlagalne površine oziroma ležišča: SE 2438, SE 2440, SE 2450, SE 700; jami za stojki kot predelna stena: SE 2448, SE 2452; jame za stojke kot nosilci strehe: SE 2440, 2448, SE 2466; jama za stojko v notranjosti objekta: SE 2454; jame za stojke ki so sestavljale ograjo (med objektom 20 in 21): SE 688, SE 690, SE 692, SE 694. Izven objekta v bližini so bile jame za stojke: SE 2444, SE 2456, SE 2472, SE 2502.

**SE 2436** – sek. E, kv. 381

Jama za stojko je bila vkopana v SE 26 v tlorisu oblike 2c, presek oblike C2. Velikost: dl. 0,38 m, š. 0,45 m, gl. 0,30 m. Polnilo: temno sivo rjave barve, meljasto, z drobcami oglja. Brez najdb.

**SE 2442** – sek. E, kv. 372

Jama za stojko je bila vkopana v SE 26 v tlorisu oblike 2b, presek oblike A3. Velikost: dl. 0,37 m, š. 0,48 m, gl. 0,38 m. Polnilo: temno sivo rjave barve, meljasto, z drobcami oglja. Brez najdb.

**SE 2446** – sek. E, kv. 383

Jama za stojko je bila vkopana v SE 26 v tlorisu oblike 2c, presek oblike C2. Velikost: dl. 0,38 m, š. 0,47 m, gl. 0,36 m. Polnilo: temno sivo rjave barve, meljasto, z drobcami oglja. Brez najdb.

**SE 2458** – sek. E, kv. 403

Jama za stojko je bila vkopana v SE 26 v tlorisu oblike 2b, presek oblike A3. Velikost: dl. 0,42 m, š. 0,53 m, gl. 0,31 m. Polnilo: temno sivo rjave barve, meljasto, z drobcami oglja. Brez najdb.

**SE 2460** – sek. E, kv. 403

Jama za stojko je bila vkopana v SE 26 v tlorisu oblike 2b, presek oblike A1. Velikost: dl. 0,42 m, š. 0,54 m, gl. 0,41 m. Polnilo: temno sivo rjave barve, meljasto, z drobcami oglja. Brez najdb.

**SE 2468** – sek. E, kv. 394

Jama za stojko je bila vkopana v SE 26 v tlorisu oblike 2c, presek oblike C3. Velikost: dl. 0,36 m, š. 0,47 m, gl. 0,38 m. Polnilo: temno sivo rjave barve, meljasto, z drobcami oglja. Brez najdb.

**SE 2470** – sek. E, kv. 394

Jama za stojko je bila vkopana v SE 26 v tlorisu oblike 2b, presek oblike A5. Velikost: dl. 0,40 m, š. 0,45 m, gl. 0,40 m. Polnilo: temno sivo rjave barve, meljasto, z drobcami oglja. Brez najdb.

**SE 696** – sek. E, kv. 382

Jama za stojko je bila vkopana v SE 26 v tlorisu oblike 1b, presek oblike A3. Velikost: pr. 0,43 m, gl. 0,29 m. Polnilo: temno sivo rjave barve, meljasto, z drobcami oglja. Brez najdb.

**SE 698** – sek. E, kv. 381

Jama za stojko je bila vkopana v SE 26 v tlorisu oblike 1b, presek oblike A1. Velikost: pr. 0,43 m, gl. 0,39 m. Polnilo: temno sivo rjave barve, meljasto, z drobcami oglja. Brez najdb.

**SE 702** – sek. E, kv. 391

Jama za stojko je bila vkopana v SE 26 v tlorisu oblike 2c, presek oblike C2. Velikost: dl. 0,41 m, š. 0,46 m, gl. 0,33 m. Polnilo: temno sivo rjave barve, meljasto, z drobcami oglja. Brez najdb.

**SE 2462** – sek. E, kv. 393

Jama za stojko je bila vkopana v SE 26 v tlorisu oblike 2a, presek oblike A1. Velikost: dl. 0,44 m, š. 0,35 m, gl. 0,24 m. Polnilo: temno sivo rjave barve, meljasto, z drobcami oglja. Brez najdb.

**SE 2464** – sek. E, kv. 393

Jama za stojko je bila vkopana v SE 26 v tlorisu oblike 2b, presek oblike A3. Velikost: dl. 0,45 m, š. 0,50 m, gl. 0,29 m. Polnilo: temno sivo rjave barve, meljasto, z drobcami oglja. Brez najdb.

**SE 2466** – sek. E, kv. 393

Jama za stojko je bila vkopana v SE 26 v tlorisu oblike 2c, presek oblike C2. Velikost: dl. 0,35 m, š. 0,45 m, gl. 0,33 m. Polnilo: temno sivo rjave barve, meljasto, z drobcami oglja. Brez najdb.

**SE 2500** – sek. E, kv. 393

Jama za stojko je bila vkopana v SE 26 v tlorisu oblike 2b, presek oblike A3. Velikost: dl. 0,40 m, š. 0,49 m, gl. 0,22 m. Polnilo: temno sivo rjave barve, meljasto, z drobcami oglja. Brez najdb.

**SE 2438** – sek. E, kv. 382, 392

Jama za stojko je bila vkopana v SE 26 v tlorisu oblike 2c, presek oblike C2. Velikost: dl. 0,42 m, š. 0,49 m, gl. 0,40 m. Polnilo: temno sivo rjave barve, meljasto, z drobcami oglja. Brez najdb.

**SE 2440** – sek. E, kv. 382

Jama za stojko je bila vkopana v SE 26 v tlorisu oblike 2b, presek oblike A3. Velikost: dl. 0,38 m, š. 0,40 m, gl. 0,36 m. Polnilo: temno sivo rjave barve, meljasto, z drobcami oglja. Brez najdb.

**SE 2450** – sek. E, kv. 392

Jama za stojko je bila vkopana v SE 26 v tlorisu oblike 2b, presek oblike C6. Velikost: dl. 0,40 m, š. 0,46 m, gl. 0,40 m. Polnilo: temno sivo rjave barve, meljasto, z drobcami oglja. Brez najdb.

**SE 700** – sek. E, kv. 381, 382

Jama za stojko je bila vkopana v SE 26 v tlorisu oblike 2c, presek oblike C2. Velikost: dl. 0,40 m, š. 0,44 m, gl. 0,35 m. Polnilo: temno sivo rjave barve, meljasto, z drobcami oglja. Brez najdb.

**SE 2448** – sek. E, kv. 392, 393

Jama za stojko je bila vkopana v SE 26 v tlorisu oblike 2c, presek oblike C4. Velikost: dl. 0,39 m, š. 0,45 m, gl. 0,38 m. Polnilo: temno sivo rjave barve, meljasto, z drobcami oglja. Brez najdb.

**SE 2452** – sek. E, kv. 392

Jama za stojko je bila vkopana v SE 26 v tlorisu oblike 2c, presek oblike C2. Velikost: dl. 0,42 m, š. 0,47 m, gl. 0,28 m. Polnilo: temno sivo rjave barve, meljasto, z drobcami oglja. Brez najdb.

**SE 2454** – sek. E, kv. 392, 402

Jama za stojko je bila vkopana v SE 26 v tlorisu oblike 2c, presek oblike C2. Velikost: dl. 0,42 m, š. 0,48 m, gl. 0,38 m. Polnilo: temno sivo rjave barve, meljasto, z drobcami oglja. Brez najdb.

**SE 688** – sek. E, kv. 361, 362

Jama za stojko je bila vkopana v SE 26 v tlorisu oblike 2c, presek oblike C5. Velikost: dl. 0,38 m, š. 0,40 m, gl. 0,35 m. Polnilo: temno sivo rjave barve, meljasto, z drobcami oglja. Brez najdb.

**SE 690** – sek. E, kv. 361, 362

Jama za stojko je bila vkopana v SE 26 v tlorisu oblike 2c, presek oblike C5. Velikost: dl. 0,39 m, š. 0,44 m, gl. 0,28 m. Polnilo: temno sivo rjave barve, meljasto, z drobcami oglja. Brez najdb.

**SE 692** – sek. E, kv. 361, 362

Jama za stojko je bila vkopana v SE 26 v tlorisu oblike 2c, presek oblike C2. Velikost: dl. 0,40 m, š. 0,43 m, gl. 0,36 m. Polnilo: temno sivo rjave barve, meljasto, z drobcami oglja. Brez najdb.

**SE 694** – sek. E, kv. 371, 372

Jama za stojko je bila vkopana v SE 26 v tlorisu oblike 2c, presek oblike C1. Velikost: dl. 0,45 m, š. 0,46 m, gl. 0,37 m. Polnilo: temno sivo rjave barve, meljasto, z drobcami oglja. Brez najdb.

**SE 2444** – sek. E, kv. 383

Jama za stojko je bila vkopana v SE 26 v tlorisu oblike 2b, presek oblike A5. Velikost: dl. 0,40 m, š. 0,45 m, gl. 0,29 m. Polnilo: temno sivo rjave barve, meljasto, z drobcami oglja. Brez najdb.

**SE 2456** – sek. E, kv. 392, 402

Jama za stojko je bila vkopana v SE 26 v tlorisu oblike 2c, presek oblike C2. Velikost: dl. 0,42 m, š. 0,45 m, gl. 0,33 m. Polnilo: temno sivo rjave barve, meljasto, z drobcami oglja. Brez najdb.

**SE 2472** – sek. E, kv. 394, 404

Jama za stojko je bila vkopana v SE 26 v tlorisu oblike 2c, presek oblike C2. Velikost: dl. 0,41 m, š. 0,48 m, gl. 0,26 m. Polnilo: temno sivo rjave barve, meljasto, z drobcami oglja. Brez najdb.

**SE 2502** – sek. E, kv. 394

Jama za stojko je bila vkopana v SE 26 v tlorisu oblike 2c, presek oblike C2. Velikost: dl. 0,40 m, š. 0,49 m, gl. 0,37 m. Polnilo: temno sivo rjave barve, meljasto, z drobcami oglja. Brez najdb.

**Objekt 22, skupina objektov IV** – sek. E, kv. 414, 415, 423–425, 433–435

Objekt 22 – gospodarski objekt – gre za objekt zaprtega tipa, namenjen živalim – torej hlev. z nadstreškom in enokapno streho, orientirano jugovzhod–severozahod, pravokotne oblike tlorisa, v velikosti 8,50 × 6,30 m. Ostaline objekta 22 so sestavljale jame stojke: SE 2368, SE 2388, SE 2392, SE 2394, SE 2396, SE 2404, SE 2410; jame za stojke, ki so sestavljale nadstrešek: SE 2400, SE 2406, SE 2408; jama za stojko v notranjosti objekta: SE 2398, SE 2390. Izven objekta v bližini so bile jame za stojke: SE 2384, SE 2390, SE 2402, SE 2412.

**SE 2386** – sek. E, kv. 414

Jama za stojko je bila vkopana v SE 26 v tlorisu oblike 2b, presek oblike A1. Velikost: dl. 0,41 m, š. 0,50 m, gl. 0,34 m. Polnilo: temno sivo rjave barve, meljasto, z drobci oglja. Brez najdb.

**SE 2388** – sek. E, kv. 415

Jama za stojko je bila vkopana v SE 26 v tlorisu oblike 1b, presek oblike A3. Velikost: pr. 0,46 m, gl. 0,40 m. Polnilo: temno sivo rjave barve, meljasto, z drobci oglja. Brez najdb.

**SE 2392** – sek. E, kv. 424

Jama za stojko je bila vkopana v SE 26 v tlorisu oblike 2c, presek oblike C2. Velikost: dl. 0,41 m, gl. 0,37 m. Polnilo: temno sivo rjave barve, meljasto, z drobci oglja. Brez najdb.

**SE 2394** – sek. E, kv. 432

Jama za stojko je bila vkopana v SE 26 v tlorisu oblike 2b, presek oblike A3. Velikost: dl. 0,37 m, š. 0,45 m, gl. 0,33 m. Polnilo: temno sivo rjave barve, meljasto, z drobci oglja. Brez najdb.

**SE 2396** – sek. E, kv. 423

Jama za stojko je bila vkopana v SE 26 v tlorisu oblike 2c, presek oblike C4. Velikost: dl. 0,37 m, š. 0,47 m, gl. 0,34 m. Polnilo: temno sivo rjave barve, meljasto, z drobci oglja. Brez najdb.

**SE 2404** – sek. E, kv. 434

Jama za stojko je bila vkopana v SE 26 v tlorisu oblike 2b, presek oblike A4. Velikost: dl. 0,44 m, š. 0,50 m, gl. 0,32 m. Polnilo: temno sivo rjave barve, meljasto, z drobci oglja. Brez najdb.

**SE 2410** – sek. E, kv. 435

Jama za stojko je bila vkopana v SE 26 v tlorisu oblike 2c, presek oblike C4. Velikost: dl. 0,41 m, š. 0,48 m, gl. 0,36 m. Polnilo: temno sivo rjave barve, meljasto, z drobci oglja. Brez najdb.

**SE 2400** – sek. E, kv. 433

Jama za stojko je bila vkopana v SE 26 v tlorisu oblike 2c, presek oblike C4. Velikost: dl. 0,40 m, š. 0,46 m, gl. 0,29 m. Polnilo: temno sivo rjave barve, meljasto, z drobci oglja. Brez najdb.

**SE 2406** – sek. E, kv. 434

Jama za stojko je bila vkopana v SE 26 v tlorisu oblike 2c, presek oblike A3. Velikost: dl. 0,43 m, š. 0,44 m, gl. 0,40 m. Polnilo: temno sivo rjave barve, meljasto, z drobci oglja. Brez najdb.

**SE 2408** – sek. E, kv. 434

Jama za stojko je bila vkopana v SE 26 v tlorisu oblike 2c, presek oblike C2. Velikost: dl. 0,45 m, š. 0,56 m, gl. 0,36 m. Polnilo: temno sivo rjave barve, meljasto, z drobci oglja. Brez najdb.

**SE 2398** – sek. E, kv. 424

Jama za stojko je bila vkopana v SE 26 v tlorisu oblike 2c, presek oblike C5. Velikost: dl. 0,41 m, š. 0,52 m, gl. 0,32 m. Polnilo: temno sivo rjave barve, meljasto, z drobci oglja. Brez najdb.

**SE 2384** – sek. E, kv. 414

Jama za stojko je bila vkopana v SE 26 v tlorisu oblike 2c, presek oblike C4. Velikost: dl. 0,50 m, š. 0,54 m, gl. 0,29 m. Polnilo: temno sivo rjave barve, meljasto, z drobci oglja. Brez najdb.

**SE 2390** – sek. E, kv. 425

Jama za stojko je bila vkopana v SE 26 v tlorisu oblike 2c, presek oblike C2. Velikost: dl. 0,36 m, š. 0,42 m, gl. 0,28 m. Polnilo: temno sivo rjave barve, meljasto, z drobci oglja. Brez najdb.

**SE 2402** – sek. E, kv. 433

Jama za stojko je bila vkopana v SE 26 v tlorisu oblike 2c, presek oblike C2. Velikost: dl. 0,38 m, š. 0,43 m, gl. 0,39 m. Polnilo: temno sivo rjave barve, meljasto, z drobci oglja. Brez najdb.

**SE 2412** – sek. E, kv. 432

Jama za stojko je bila vkopana v SE 26 v tlorisu oblike 2b, presek oblike A3. Velikost: dl. 0,41 m, š. 0,45 m, gl. 0,40 m. Polnilo: temno sivo rjave barve, meljasto, z drobci oglja. Najdbe: **G48** (kv. 434/1; severno od objekta v kv. 442 še **G4**, **G50–G52**).

**Objekt 37, skupina objektov IV – sek. E, kv. 411, 412, 421, 422**

Objekt 37 – gospodarski objekt – lopa z enokapno streho, pravokotne oblike tlorisa v velikosti 5,40 × 2,80 m. Objekt je bil odprt na vzhodni strani. Na jugozahodnem vogalu je potekala ograja do objekta 21. Ostaline objekta 37 so sestavljale jame za stojke: SE 2414, SE 2420, SE 2422, SE 2424, SE 2426, SE 2416, SE 2418. Izven objekta v bližini je bila jama za stojko: SE 2430

**SE 2414** – sek. E, kv. 421, 422

Jama za stojko je bila vkopana v SE 26 v tlorisu oblike 2c, presek oblike C2. Velikost: dl. 0,38 m, š. 0,45 m, gl. 0,36 m. Polnilo: temno sivo rjave barve, meljasto, z drobci oglja. Brez najdb.

**SE 2420** – sek. E, kv. 411, 412

Jama za stojko je bila vkopana v SE 26 v tlorisu oblike 2c, presek oblike C6. Velikost: dl. 0,40 m, š. 0,46 m, gl. 0,30 m. Polnilo: temno sivo rjave barve, meljasto, z drobci oglja. Brez najdb.

**SE 2422** – sek. E, kv. 421

Jama za stojko je bila vkopana v SE 26 v tlorisu oblike 2c, presek oblike C5. Velikost: dl. 0,36 m, š. 0,45 m, gl. 0,38 m. Polnilo: temno sivo rjave barve, meljasto, z drobci oglja. Brez najdb.



**SE 2424** – sek. E, kv. 421

Jama za stojko je bila vkopana v SE 26 v tlorisu oblike 2c, presek oblike C2. Velikost: dl. 0,35 m, š. 0,40 m, gl. 0,30 m. Polnilo: temno sivo rjave barve, meljasto, z drobcami oglja. Brez najdb.

**SE 2426** – sek. E, kv. 411

Jama za stojko je bila vkopana v SE 26 v tlorisu oblike 2c, presek oblike C2. Velikost: dl. 0,37 m, š. 0,48 m, gl. 0,31 m. Polnilo: temno sivo rjave barve, meljasto, z drobcami oglja. Brez najdb.

**SE 2416** – sek. E, kv. 422

Stojka je bila vkopana v SE 22. Tloris oblike tip 2c, presek oblike tip C5. Polnilo je bilo meljasto z drobcami oglja. Velikost: pr. 0,48 m, gl. 0,28 m.

**SE 2418** – sek. E, kv. 412

Jama za stojko je bila vkopana v SE 26 v tlorisu oblike 2b, presek oblike A4. Velikost: dl. 0,41 m, š. 0,47 m, gl. 0,33 m. Polnilo: temno sivo rjave barve, meljasto, z drobcami oglja. Brez najdb.

**SE 2430** – sek. E, kv. 401, 411

Jama za stojko je bila vkopana v SE 26 v tlorisu oblike 2b, presek oblike C4. Velikost: dl. 0,34 m, š. 0,36 m, gl. 0,31 m. Polnilo: temno sivo rjave barve, meljasto, z drobcami oglja. Brez najdb.

**Ograja 1, skupina objektov IV** – sek. E, kv. 391, 401, 411

Ograja 1, ki je potekala med objektoma 21 in 37 (oba gospodarska enota IV) so sestavljale jame za stojke: SE 2428, SE 2432, SE 2434, SE 704. Ograja 1 je potekala v dolžini 9,00 m.

**SE 2428** – sek. E, kv. 411

Jama za stojko je bila vkopana v SE 26 v tlorisu oblike 2c, presek oblike C6. Velikost: dl. 0,34 m, š. 0,42 m, gl. 0,37 m. Polnilo: temno sivo rjave barve, meljasto, z drobcami oglja. Brez najdb.

**SE 2432** – sek. E, kv. 401

Jama za stojko je bila vkopana v SE 26 v tlorisu oblike 2c, presek oblike C1. Velikost: dl. 0,36 m, š. 0,51 m, gl. 0,35 m. Polnilo: temno sivo rjave barve, meljasto, z drobcami oglja. Brez najdb.

**SE 2434** – sek. E, kv. 401

Jama za stojko je bila vkopana v SE 26 v tlorisu oblike 2c, presek oblike C2. Velikost: dl. 0,41 m, š. 0,50 m, gl. 0,39 m. Polnilo: temno sivo rjave barve, meljasto, z drobcami oglja. Brez najdb.

**SE 704** – sek. E, kv. 391

Jama za stojko je bila vkopana v SE 26 v tlorisu oblike 1b, presek oblike A3. Velikost: pr. 0,46 m, gl. 0,30 m. Polnilo: temno sivo rjave barve, meljasto, z drobcami oglja. Brez najdb.

**Objekt 23, skupina objektov V** – sek. F, kv. 426–428, 436–439, 446–449, 456–459

Objekt 23 – bivanjski objekt z napuščem in dvokapno streho, orientiran jugovzhod–severozahod, pravokotne oblike tlorisa v velikosti 10,70 × 7,30 m. Ostaline objekta 23 so sestavljale jame za stojke: SE 2239, SE 2275, SE 2277, SE 2281, SE 2291, SE 2293, SE 2295, SE 2362, SE 2364, SE 2366, SE 2370, SE 2376; jame za stojke napušča: SE 2213, SE 2229, SE 2231, SE 2352, SE 2358; jame za stojke dimne konstrukcije 1: SE 2247, SE 2287, SE 2289, SE 2373; jame za stojke odlagalne površine oziroma ležišča 1: SE 2235, SE 2237, SE 2241, SE 2243, SE 2245; jame za stojke kot nosilci strehe: SE 2283, SE 2285, SE 2247, SE 2275; jama za stojko v notranjosti objekta: SE 2233; jame za stojke znotraj napušča: SE 2271, SE 2273, SE 2279, SE 2368. Izven objekta v bližini so bile jame za stojke: SE 2219, SE 2267, SE 2269, SE 2350, SE 2372, SE 2378, SE 2380.

**SE 2239** – sek. F, kv. 448, 449

Jama za stojko je bila vkopana v SE 26 v tlorisu oblike 2c, presek oblike C2. Velikost: dl. 0,44 m, š. 0,50 m, gl. 0,29 m. Polnilo: temno sivo rjave barve, meljasto, z drobcami oglja. Brez najdb.

**SE 2275** – sek. F, kv. 438, 448

Jama za stojko je bila vkopana v SE 26 v tlorisu oblike 1b, presek oblike C2. Velikost: pr. 0,47 m, gl. 0,35 m. Polnilo: temno sivo rjave barve, meljasto, z drobcami oglja. Brez najdb.

**SE 2277** – sek. F, kv. 437, 438

Jama za stojko je bila vkopana v SE 26 v tlorisu oblike 2c, presek oblike C6. Velikost: dl. 0,45 m, š. 0,51 m, gl. 0,34 m. Polnilo: temno sivo rjave barve, meljasto, z drobcami oglja. Brez najdb.

**SE 2281** – sek. F, kv. 437

Jama za stojko je bila vkopana v SE 1015 v tlorisu oblike 2a, presek oblike A1. Velikost: dl. 0,56 m, š. 0,45 m, gl. 0,39 m. Polnilo: temno sivo rjave barve, meljasto, z drobcami oglja. Brez najdb.

**SE 2291, kv. 447**

Jama za stojko je bila vkopana v SE 26 v tlorisu oblike 2c, presek oblike C3. Velikost: dl. 0,42 m, š. 0,49 m, gl. 0,31 m. Polnilo: temno sivo rjave barve, meljasto, z drobcami oglja. Brez najdb.

**SE 2293** – sek. F, kv. 448

Jama za stojko je bila vkopana v SE 26 v tlorisu oblike 3a, presek oblike C2. Velikost: dl. 0,36 m, š. 0,36 m, gl. 0,40 m. Polnilo: temno sivo rjave barve, meljasto, z drobcami oglja. Brez najdb.

**SE 2295** – sek. F, kv. 448, 449

Jama za stojko je bila vkopana v SE 26 v tlorisu oblike 2a, presek oblike A3. Velikost: dl. 0,51 m, š. 0,45 m, gl. 0,40 m. Polnilo: temno sivo rjave barve, meljasto, z drobcami oglja. Brez najdb.

**SE 2362** – sek. F, kv. 436

Jama za stojko je bila vkopana v SE 26 v tlorisu oblike 2a, presek oblike A2. Velikost: dl. 0,40 m, š. 0,34 m, gl. 0,33 m. Polnilo: temno sivo rjave barve, meljasto, z drobcji oglja. Brez najdb.

**SE 2364** – sek. F, kv. 436

Jama za stojko je bila vkopana v SE 26 v tlorisu oblike 2c, presek oblike C2. Velikost: dl. 0,39 m, š. 0,45 m, gl. 0,37 m. Polnilo: temno sivo rjave barve, meljasto, z drobcji oglja. Brez najdb.

**SE 2366** – sek. F, kv. 436

Jama za stojko je bila vkopana v SE 26 v tlorisu oblike 2c, presek oblike C2. Velikost: dl. 0,38 m, š. 0,44 m, gl. 0,30 m. Polnilo: temno sivo rjave barve, meljasto, z drobcji oglja. Brez najdb.

**SE 2370** – sek. F, kv. 446

Jama za stojko je bila vkopana v SE 26 v tlorisu oblike 2b, presek oblike A1. Velikost: dl. 0,36 m, š. 0,38 m, gl. 0,33 m. Polnilo: temno sivo rjave barve, meljasto, z drobcji oglja. Brez najdb.

**SE 2376** – sek. F, kv. 457

Jama za stojko je bila vkopana v SE 26 v tlorisu oblike 2b, presek oblike A3. Velikost: dl. 0,38 m, š. 0,41 m, gl. 0,29 m. Polnilo: temno sivo rjave barve, meljasto, z drobcji oglja. Brez najdb.

**SE 2213** – sek. F, kv. 439

Jama za stojko je bila vkopana v SE 26 v tlorisu oblike 1b, presek oblike C3. Velikost: pr. 0,54 m, gl. 0,52 m. Polnilo: temno sivo rjave barve, meljasto, z drobcji oglja. Brez najdb.

**SE 2229** – sek. F, kv. 438, 439

Jama za stojko je bila vkopana v SE 26 v tlorisu oblike 1b, presek oblike A1. Velikost: pr. 0,49 m, gl. 0,41 m. Polnilo: temno sivo rjave barve, meljasto, z drobcji oglja. Brez najdb.

**SE 2231** – sek. F, kv. 438

Jama za stojko je bila vkopana v SE 26 v tlorisu oblike 2a, presek oblike A2. Velikost: dl. 0,42 m, š. 0,41 m, gl. 0,33 m. Polnilo: temno sivo rjave barve, meljasto, z drobcji oglja. Brez najdb.

**SE 2352** – sek. F, kv. 427, 437

Jama za stojko je bila vkopana v SE 26 v tlorisu oblike 2b, presek oblike A3. Velikost: dl. 0,39 m, š. 0,44 m, gl. 0,34 m. Polnilo: temno sivo rjave barve, meljasto, z drobcji oglja. Brez najdb.

**SE 2358** – sek. F, kv. 426

Jama za stojko je bila vkopana v SE 26 v tlorisu oblike 2b, presek oblike A1. Velikost: dl. 0,35 m, š. 0,42 m, gl. 0,37 m. Polnilo: temno sivo rjave barve, meljasto, z drobcji oglja. Brez najdb.

**SE 2247** – sek. F, kv. 448

Jama za stojko je bila vkopana v SE 26 v tlorisu oblike 2c, presek oblike C2. Velikost: dl. 0,37 m, š. 0,44 m, gl. 0,33 m. Polnilo: temno sivo rjave barve, meljasto, z drobcji oglja. Brez najdb.

**SE 2287** – sek. F, kv. 447

Jama za stojko je bila vkopana v SE 26 v tlorisu oblike 2b, presek oblike A4. Velikost: dl. 0,38 m, š. 0,43 m, gl. 0,31 m. Polnilo: temno sivo rjave barve, meljasto, z drobcji oglja. Brez najdb.

**SE 2289** – sek. F, kv. 448

Jama za stojko je bila vkopana v SE 26 v tlorisu oblike 2a, presek oblike A2. Velikost: dl. 0,40 m, š. 0,47 m, gl. 0,34 m. Polnilo: temno sivo rjave barve, meljasto, z drobcji oglja. Brez najdb.

**SE 2373** – sek. F, kv. 447

Jama za stojko je bila vkopana v SE 26 v tlorisu oblike 1b, presek oblike C4. Velikost: pr. 0,37 m, gl. 0,38 m. Polnilo: temno sivo rjave barve, meljasto, z drobcji oglja. Brez najdb.

**SE 2235** – sek. F, kv. 448

Jama za stojko je bila vkopana v SE 26 v tlorisu oblike 1b, presek oblike A2. Velikost: pr. 0,46 m, gl. 0,38 m. Polnilo: temno sivo rjave barve, meljasto, z drobcji oglja. Brez najdb.

**SE 2237** – sek. F, kv. 448

Jama za stojko je bila vkopana v SE 26 v tlorisu oblike 2a, presek oblike A3. Velikost: dl. 0,47 m, š. 0,46 m, gl. 0,31 m. Polnilo: temno sivo rjave barve, meljasto, z drobcji oglja. Brez najdb.

**SE 2241** – sek. F, kv. 448

Jama za stojko je bila vkopana v SE 26 v tlorisu oblike 2c, presek oblike C2. Velikost: dl. 0,42 m, š. 0,43 m, gl. 0,38 m. Polnilo: temno sivo rjave barve, meljasto, z drobcji oglja. Brez najdb.

**SE 2243** – sek. F, kv. 448

Jama za stojko je bila vkopana v SE 26 v tlorisu oblike 3a, presek oblike C6. Velikost: dl. 0,43 m, š. 0,43 m, gl. 0,40 m. Polnilo: temno sivo rjave barve, meljasto, z drobcji oglja. Brez najdb.

**SE 2245** – sek. F, kv. 448

Jama za stojko je bila vkopana v SE 26 v tlorisu oblike 2a, presek oblike A1. Velikost: dl. 0,46 m, š. 0,43 m, gl. 0,31 m. Polnilo: temno sivo rjave barve, meljasto, z drobcji oglja. Brez najdb.

**SE 2233** – sek. F, kv. 448

Jama za stojko je bila vkopana v SE 26 v tlorisu oblike 2c, presek oblike A2. Velikost: dl. 0,42 m, š. 0,45 m, gl. 0,34 m. Polnilo: temno sivo rjave barve, meljasto, z drobcji oglja. Brez najdb.

**SE 2283** – sek. F, kv. 437

Jama za stojko je bila vkopana v SE 1015 v tlorisu oblike 2c, presek oblike C2. Velikost: dl. 0,45 m, š. 0,55 m, gl. 0,40 m. Polnilo: temno sivo rjave barve, meljasto, z drobcami oglja. Brez najdb.

**SE 2285** – sek. F, kv. 447

Jama za stojko je bila vkopana v SE 26 v tlorisu oblike 2c, presek oblike C2. Velikost: dl. 0,43 m, š. 0,49 m, gl. 0,44 m. Polnilo: temno sivo rjave barve, meljasto, z drobcami oglja. Brez najdb.

**SE 2271** – sek. F, kv. 439

Jama za stojko je bila vkopana v SE 26 v tlorisu oblike 2c, presek oblike C2. Velikost: dl. 0,38 m, š. 0,41 m, gl. 0,37 m. Polnilo: temno sivo rjave barve, meljasto, z drobcami oglja. Brez najdb.

**SE 2273** – sek. F, kv. 438

Jama za stojko je bila vkopana v SE 26 v tlorisu oblike 1b, presek oblike C5. Velikost: pr. 0,44 m, gl. 0,33 m. Polnilo: temno sivo rjave barve, meljasto, z drobcami oglja. Brez najdb.

**SE 2279** – sek. F, kv. 437

Jama za stojko je bila vkopana v SE 26 v tlorisu oblike 1a, presek oblike A3. Velikost: pr. 0,60 m, gl. 0,34 m. Polnilo: temno sivo rjave barve, meljasto, z drobcami oglja. Brez najdb.

**SE 2368** – sek. F, kv. 437

Jama za stojko je bila vkopana v SE 1015 v tlorisu oblike 2b, presek oblike A3. Velikost: dl. 0,38 m, š. 0,44 m, gl. 0,39 m. Polnilo: temno sivo rjave barve, meljasto, z drobcami oglja. Brez najdb.

**SE 2219** – sek. F, kv. 449

Jama za stojko je bila vkopana v SE 26 v tlorisu oblike 1b, presek oblike A3. Velikost: pr. 0,43 m, gl. 0,47 m. Polnilo: temno sivo rjave barve, meljasto, z drobcami oglja. Brez najdb.

**SE 2267** – sek. F, kv. 438

Jama za stojko je bila vkopana v SE 26 v tlorisu oblike 1b, presek oblike C4. Velikost: pr. 0,41 m, gl. 0,33 m. Polnilo: temno sivo rjave barve, meljasto, z drobcami oglja. Brez najdb.

**SE 2269** – sek. F, kv. 438

Jama za stojko je bila vkopana v SE 26 v tlorisu oblike 2c, presek oblike C2. Velikost: dl. 0,39 m, š. 0,46 m, gl. 0,28 m. Polnilo: temno sivo rjave barve, meljasto, z drobcami oglja. Brez najdb.

**SE 2350** – sek. F, kv. 427, 437, 428, 438

Jama za stojko je bila vkopana v SE 26 v tlorisu oblike 2a, presek oblike C2. Velikost: dl. 0,44 m, š. 0,34 m, gl. 0,36 m. Polnilo: temno sivo rjave barve, meljasto, z drobcami oglja. Brez najdb.

**SE 2372** – sek. F, kv. 456

Jama za stojko je bila vkopana v SE 26 v tlorisu oblike 2b, presek oblike A4. Velikost: dl. 0,35 m, š. 0,38 m, gl. 0,33 m. Polnilo: temno sivo rjave barve, meljasto, z drobcami oglja. Brez najdb.

**SE 2378** – sek. F, kv. 458, 459

Jama za stojko je bila vkopana v SE 26 v tlorisu oblike 2b, presek oblike A4. Velikost: dl. 0,33 m, š. 0,42 m, gl. 0,40 m. Polnilo: temno sivo rjave barve, meljasto, z drobcami oglja. Brez najdb.

**SE 2380** – sek. F, kv. 459

Jama za stojko je bila vkopana v SE 26 v tlorisu oblike 2c, presek oblike C4. Velikost: dl. 0,38 m, š. 0,43 m, gl. 0,34 m. Polnilo: temno sivo rjave barve, meljasto, z drobcami oglja. Brez najdb.

**Objekt 24, skupina objektov V** – sek. F, kv. 406–408, 416–419, 426–429, 439

Objekt 24 – gospodarski objekt z napuščem in dvokapno streho, pravokotne oblike tlorisa v velikosti 11,80 × 7,20 m. orientirano jugovzhod–severozahod. Ostaline objekta 24 so sestavljale jame za stojke: SE 2251, SE 2255, SE 2259, SE 2261, SE 2263, SE 2306, SE 2312, SE 2314, SE 2316, SE 2326, SE 2328, SE 2330, SE 2332, SE 2338; jame za stojke napušča: SE 2265, SE 2346, SE 2354, SE 2504; jame za stojke kot nosilci strehe: SE 2257, SE 2310, SE 2320, SE 2324; jame za stojke v notranjosti objekta: SE 2308, SE 2318, SE 2322, SE 2336; jama za stojko znotraj napušča: SE 2344. Izven objekta v bližini so bile jame za stojke: SE 2205, SE 2207, SE 2253, SE 2340, SE 2348.

**SE 2251** – sek. F, kv. 419

Jama za stojko je bila vkopana v SE 26 v tlorisu oblike 2c, presek oblike C4. Velikost: dl. 0,44 m, š. 0,45 m, gl. 0,42 m. Polnilo: temno sivo rjave barve, meljasto, z drobcami oglja. Brez najdb.

**SE 2255** – sek. F, kv. 419

Jama za stojko je bila vkopana v SE 26 v tlorisu oblike 2c, presek oblike C2. Velikost: dl. 0,45 m, š. 0,46 m, gl. 0,45 m. Polnilo: temno sivo rjave barve, meljasto, z drobcami oglja. Brez najdb.

**SE 2259** – sek. F, kv. 419, 429

Jama za stojko je bila vkopana v SE 26 v tlorisu oblike 3b, presek oblike C4. Velikost: dl. 0,44 m, š. 0,46 m, gl. 0,49 m. Polnilo: temno sivo rjave barve, meljasto, z drobcami oglja. Brez najdb.

**SE 2261** – sek. F, kv. 429

Jama za stojko je bila vkopana v SE 26 v tlorisu oblike 3a, presek oblike B1. Velikost: dl. 0,47 m, š. 0,42 m, gl. 0,53 m. Polnilo: temno sivo rjave barve, meljasto, z drobcami oglja. Brez najdb.

**SE 2263** – sek. F, kv. 429

Jama za stojko je bila vkopana v SE 26 v tlorisu oblike 2a, presek oblike A2. Velikost: dl. 0,44 m, š. 0,39 m, gl. 0,50 m. Polnilo: temno sivo rjave barve, meljasto, z drobcami oglja. Brez najdb.

**SE 2306** – sek. F, kv. 429

Jama za stojko je bila vkopana v SE 26 v tlorisu oblike 2b, presek oblike A3. Velikost: dl. 0,35 m, š. 0,40 m, gl. 0,38 m. Polnilo: temno sivo rjave barve, meljasto, z drobcami oglja. Brez najdb.

**SE 2312** – sek. F, kv. 428

Jama za stojko je bila vkopana v SE 26 v tlorisu oblike 2c, presek oblike C2. Velikost: dl. 0,44 m, š. 0,50 m, gl. 0,37 m. Polnilo: temno sivo rjave barve, meljasto, z drobcami oglja. Brez najdb.

**SE 2314** – sek. F, kv. 427, 428

Jama za stojko je bila vkopana v SE 26 v tlorisu oblike 2b, presek oblike A4. Velikost: dl. 0,37 m, š. 0,40 m, gl. 0,48 m. Polnilo: temno sivo rjave barve, meljasto, z drobcami oglja. Brez najdb.

**SE 2316** – sek. F, kv. 427

Jama za stojko je bila vkopana v SE 26 v tlorisu oblike 2c, presek oblike C2. Velikost: dl. 0,38 m, š. 0,41 m, gl. 0,42 m. Polnilo: temno sivo rjave barve, meljasto, z drobcami oglja. Brez najdb.

**SE 2326** – sek. F, kv. 408

Jama za stojko je bila vkopana v SE 26 v tlorisu oblike 2b, presek oblike A3. Velikost: dl. 0,39 m, š. 0,47 m, gl. 0,39 m. Polnilo: temno sivo rjave barve, meljasto, z drobcami oglja. Brez najdb.

**SE 2328** – sek. F, kv. 408

Jama za stojko je bila vkopana v SE 26 v tlorisu oblike 2c, presek oblike C2. Velikost: dl. 0,39 m, š. 0,41 m, gl. 0,40 m. Polnilo: temno sivo rjave barve, meljasto, z drobcami oglja. Brez najdb.

**SE 2330** – sek. F, kv. 407

Jama za stojko je bila vkopana v SE 26 v tlorisu oblike 2b, presek oblike A4. Velikost: dl. 0,45 m, š. 0,51 m, gl. 0,47 m. Polnilo: temno sivo rjave barve, meljasto, z drobcami oglja. Brez najdb.

**SE 2332** – sek. F, kv. 406

Jama za stojko je bila vkopana v SE 26 v tlorisu oblike 2b, presek oblike A1. Velikost: dl. 0,45 m, š. 0,49 m, gl. 0,45 m. Polnilo: temno sivo rjave barve, meljasto, z drobcami oglja. Brez najdb.

**SE 2338** – sek. F, kv. 416

Jama za stojko je bila vkopana v SE 26 v tlorisu oblike 2b, presek oblike A4. Velikost: dl. 0,40 m, š. 0,50 m, gl. 0,43 m. Polnilo: temno sivo rjave barve, meljasto, z drobcami oglja. Brez najdb.

**SE 2265** – sek. F, kv. 429

Jama za stojko je bila vkopana v SE 26 v tlorisu oblike 2b, presek oblike A2. Velikost: dl. 0,42 m, š. 0,46 m, gl. 0,47 m. Polnilo: temno sivo rjave barve, meljasto, z drobcami oglja. Brez najdb.

**SE 2346** – sek. F, kv. 427

Jama za stojko je bila vkopana v SE 26 v tlorisu oblike 2a, presek oblike A4. Velikost: dl. 0,51 m, š. 0,44 m, gl. 0,46 m. Polnilo: temno sivo rjave barve, meljasto, z drobcami oglja. Brez najdb.

**SE 2354** – sek. F, kv. 426

Jama za stojko je bila vkopana v SE 26 v tlorisu oblike 2a, presek oblike A1. Velikost: dl. 0,48 m, š. 0,43 m, gl. 0,45 m. Polnilo: temno sivo rjave barve, meljasto, z drobcami oglja. Brez najdb.

**SE 2504** – sek. F, kv. 427

Jama za stojko je bila vkopana v SE 26 v tlorisu oblike 2b, presek oblike A3. Velikost: dl. 0,51 m, š. 0,42 m, gl. 0,47 m. Polnilo: temno sivo rjave barve, meljasto, z drobcami oglja. Brez najdb.

**SE 2257** – sek. F, kv. 419

Jama za stojko je bila vkopana v SE 26 v tlorisu oblike 3a, presek oblike B3. Velikost: dl. 0,51 m, š. 0,48 m, gl. 0,52 m. Polnilo: temno sivo rjave barve, meljasto, z drobcami oglja. Brez najdb.

**SE 2310** – sek. F, kv. 418

Jama za stojko je bila vkopana v SE 26 v tlorisu oblike 2c, presek oblike C3. Velikost: dl. 0,40 m, š. 0,46 m, gl. 0,40 m. Polnilo: temno sivo rjave barve, meljasto, z drobcami oglja. Brez najdb.

**SE 2320** – sek. F, kv. 417

Jama za stojko je bila vkopana v SE 26 v tlorisu oblike 2c, presek oblike C5. Velikost: dl. 0,44 m, š. 0,46 m, gl. 0,48 m. Polnilo: temno sivo rjave barve, meljasto, z drobcami oglja. Brez najdb.

**SE 2324** – sek. F, kv. 417

Jama za stojko je bila vkopana v SE 26 v tlorisu oblike 2b, presek oblike A3. Velikost: dl. 0,42 m, š. 0,46 m, gl. 0,47 m. Polnilo: temno sivo rjave barve, meljasto, z drobcami oglja. Brez najdb.

**SE 2308** – sek. F, kv. 418

Jama za stojko je bila vkopana v SE 26 v tlorisu oblike 2b, presek oblike A3. Velikost: dl. 0,42 m, š. 0,49 m, gl. 0,46 m. Polnilo: temno sivo rjave barve, meljasto, z drobcami oglja. Brez najdb.

**SE 2318** – sek. F, kv. 417

Jama za stojko je bila vkopana v SE 26 v tlorisu oblike 2b, presek oblike A1. Velikost: dl. 0,40 m, š. 0,48 m, gl. 0,44 m. Polnilo: temno sivo rjave barve, meljasto, z drobcami oglja. Brez najdb.

**SE 2322** – sek. F, kv. 418

Jama za stojko je bila vkopana v SE 26 v tlorisu oblike 2b, presek oblike A1. Velikost: dl. 0,36 m, š. 0,47 m, gl. 0,43 m. Polnilo: temno sivo rjave barve, meljasto, z drobci oglja. Brez najdb.

**SE 2336** – sek. F, kv. 417

Jama za stojko je bila vkopana v SE 26 v tlorisu oblike 2c, presek oblike C2. Velikost: dl. 0,39 m, š. 0,40 m, gl. 0,41 m. Polnilo: temno sivo rjave barve, meljasto, z drobci oglja. Brez najdb.

**SE 2344** – sek. F, kv. 427

Jama za stojko je bila vkopana v SE 26 v tlorisu oblike 2a, presek oblike A6. Velikost: dl. 0,43 m, š. 0,36 m, gl. 0,40 m. Polnilo: temno sivo rjave barve, meljasto, z drobci oglja. Brez najdb.

**SE 2205** – sek. F, kv. 439

Jama za stojko je bila vkopana v SE 26 v tlorisu oblike 2c, presek oblike A2. Velikost: dl. 0,49 m, š. 0,51 m, gl. 0,55 m. Polnilo: temno sivo rjave barve, meljasto, z drobci oglja. Brez najdb.

**SE 2207** – sek. F, kv. 429

Jama za stojko je bila vkopana v SE 26 v tlorisu oblike 2c, presek oblike C3. Velikost: dl. 0,47 m, š. 0,53 m, gl. 0,54 m. Polnilo: temno sivo rjave barve, meljasto, z drobci oglja. Brez najdb.

**SE 2253** – sek. F, kv. 419

Jama za stojko je bila vkopana v SE 26 v tlorisu oblike 2a, presek oblike A3. Velikost: dl. 0,42 m, š. 0,38 m, gl. 0,47 m. Polnilo: temno sivo rjave barve, meljasto, z drobci oglja. Brez najdb.

**SE 2340** – sek. F, kv. 416

Jama za stojko je bila vkopana v SE 26 v tlorisu oblike 2b, presek oblike A3. Velikost: dl. 0,40 m, š. 0,47 m, gl. 0,49 m. Polnilo: temno sivo rjave barve, meljasto, z drobci oglja. Brez najdb.

**SE 2348** – sek. F, kv. 428

Jama za stojko je bila vkopana v SE 26 v tlorisu oblike 2b, presek oblike A3. Velikost: dl. 0,38 m, š. 0,48 m, gl. 0,45 m. Polnilo: temno sivo rjave barve, meljasto, z drobci oglja. Brez najdb.

**Objekt 25, skupina objektov V** – sek. F, kv. 419, 420, 429, 430, 439, 440, 449, 450

Objekt 25 – gospodarski objekt – lopa z enokapno streho, pravokotne oblike tlorisa v velikosti 12,60 × 3,70 m, orientirano jugovzhod–severozahod. Objekt je imel tri prostore in je bil odprt s severne, zahodne in južne strani. Ostaline objekta 25 so sestavljale jame za stojke: SE 2199, SE 2201, SE 2217, SE 2225, SE 2227, SE 2249, SE 2187, SE 2189, SE 2203, SE 2209, SE 2221; jama za stojko kot del predelne stene: SE 2195; jame za stojke v notranjosti objekta: SE 2191, SE 2193, SE 2197, SE 2211, SE 2215. Izven objekta v bližini so bile jame za stojke: SE 2185, SE 2223, SE 2253.

**SE 2199** – sek. F, kv. 430

Jama za stojko je bila vkopana v SE 26 v tlorisu oblike 1b, presek oblike A2. Velikost: pr. 0,46 m, gl. 0,41 m. Polnilo: temno sivo rjave barve, meljasto, z drobci oglja. Brez najdb.

**SE 2201** – sek. F, kv. 430

Jama za stojko je bila vkopana v SE 26 v tlorisu oblike 2c, presek oblike A2. Velikost: dl. 0,42 m, š. 0,46 m, gl. 0,47 m. Polnilo: temno sivo rjave barve, meljasto, z drobci oglja. Brez najdb.

**SE 2217** – sek. F, kv. 440

Jama za stojko je bila vkopana v SE 26 v tlorisu oblike 1b, presek oblike A2. Velikost: pr. 0,46 m, gl. 0,43 m. Polnilo: temno sivo rjave barve, meljasto, z drobci oglja. Brez najdb.

**SE 2225** – sek. F, kv. 450

Jama za stojko je bila vkopana v SE 26 v tlorisu oblike 2a, presek oblike A2. Velikost: dl. 0,54 m, š. 0,50 m, gl. 0,53 m. Polnilo: temno sivo rjave barve, meljasto, z drobci oglja. Brez najdb.

**SE 2227** – sek. F, kv. 450

Jama za stojko je bila vkopana v SE 26 v tlorisu oblike 2c, presek oblike C2. Velikost: dl. 0,54 m, š. 0,50 m, gl. 0,41 m. Polnilo: temno sivo rjave barve, meljasto, z drobci oglja. Brez najdb.

**SE 2249** – sek. F, kv. 420

Jama za stojko je bila vkopana v SE 26 v tlorisu oblike 2b, presek oblike A3. Velikost: dl. 0,41 m, š. 0,42 m, gl. 0,39 m. Polnilo: temno sivo rjave barve, meljasto, z drobci oglja. Brez najdb.

**SE 2187** – sek. F, kv. 420

Jama za stojko je bila vkopana v SE 26 v tlorisu oblike 2c, presek oblike C2. Velikost: dl. 0,52 m, š. 0,56 m, gl. 0,46 m. Polnilo: temno sivo rjave barve, meljasto, z drobci oglja. Brez najdb.

**SE 2189** – sek. F, kv. 420

Jama za stojko je bila vkopana v SE 26 v tlorisu oblike 2a, presek oblike A2. Velikost: dl. 0,50 m, š. 0,48 m, gl. 0,57 m. Polnilo: temno sivo rjave barve, meljasto, z drobci oglja. Brez najdb.



**SE 2203** – sek. F, kv. 429

Jama za stojko je bila vkopana v SE 26 v tlorisu oblike 2a, presek oblike A3. Velikost: dl. 0,46 m, š. 0,44 m, gl. 0,44 m. Polnilo: temno sivo rjave barve, meljasto, z drobcami oglja. Brez najdb.

**SE 2209** – sek. F, kv. 439

Jama za stojko je bila vkopana v SE 26 v tlorisu oblike 2a, presek oblike A1. Velikost: dl. 0,46 m, š. 0,44 m, gl. 0,47 m. Polnilo: temno sivo rjave barve, meljasto, z drobcami oglja. Brez najdb.

**SE 2221** – sek. F, kv. 449

Jama za stojko je bila vkopana v SE 26 v tlorisu oblike 2b, presek oblike A3. Velikost: dl. 0,46 m, š. 0,48 m, gl. 0,62 m. Polnilo: temno sivo rjave barve, meljasto, z drobcami oglja. Brez najdb.

**SE 2195** – sek. F, kv. 429, 430

Jama za stojko je bila vkopana v SE 26 v tlorisu oblike A2. Velikost: pr. 0,43 m, gl. 0,40 m. Polnilo: temno sivo rjave barve, meljasto, z drobcami oglja. Brez najdb.

**SE 2191** – sek. F, kv. 429, 430

Jama za stojko je bila vkopana v SE 26 v tlorisu oblike 3b, presek oblike B3. Velikost: dl. 0,48 m, š. 0,57 m, gl. 0,84 m. Polnilo: temno sivo rjave barve, meljasto, z drobcami oglja. Brez najdb.

**SE 2193** – sek. F, kv. 430

Jama za stojko je bila vkopana v SE 26 v tlorisu oblike 2c, presek oblike A3. Velikost: dl. 0,52 m, š. 0,49 m, gl. 0,28 m. Polnilo: temno sivo rjave barve, meljasto, z drobcami oglja. Brez najdb.

**SE 2197** – sek. F, kv. 430

Jama za stojko je bila vkopana v SE 26 v tlorisu oblike 2c, presek oblike C4. Velikost: dl. 0,42 m, š. 0,47 m, gl. 0,33 m. Polnilo: temno sivo rjave barve, meljasto, z drobcami oglja. Brez najdb.

**SE 2211** – sek. F, kv. 439, 440

Jama za stojko je bila vkopana v SE 26 v tlorisu oblike 3b, presek oblike B3. Velikost: dl. 0,38 m, š. 0,44 m, gl. 0,71 m. Polnilo: temno sivo rjave barve, meljasto, z drobcami oglja. Brez najdb.

**SE 2215** – sek. F, kv. 440

Jama za stojko je bila vkopana v SE 26 v tlorisu oblike 2c, presek oblike C2. Velikost: dl. 0,49 m, š. 0,51 m, gl. 0,48 m. Polnilo: temno sivo rjave barve, meljasto, z drobcami oglja. Brez najdb.

**SE 2185** – sek. F, kv. 420

Jama za stojko je bila vkopana v SE 26 v tlorisu oblike 2b, presek oblike A1. Velikost: dl. 0,52 m, š. 0,54 m, gl. 0,60 m. Polnilo: temno sivo rjave barve, meljasto, z drobcami oglja. Brez najdb.

**SE 2223** – sek. F, kv. 449

Jama za stojko je bila vkopana v SE 26 v tlorisu oblike 2c, presek oblike C4. Velikost: dl. 0,43 m, š. 0,49 m, gl. 0,53 m. Polnilo: temno sivo rjave barve, meljasto, z drobcami oglja. Brez najdb.

**SE 2253** – sek. F, kv. 419

Jama za stojko je bila vkopana v SE 26 v tlorisu oblike 2a, presek oblike A1. Velikost: dl. 0,42 m, š. 0,38 m, gl. 0,44 m. Polnilo: temno sivo rjave barve, meljasto, z drobcami oglja. Brez najdb.

**Ograja 2, skupina objektov V – sek. F, kv. 406, 416, 426, 436**

Ograja 2 je potekala na zahodni strani objekta 23 in 24, v smeri sever–jug, dolžine 9,90 m. Jame za stojke ki so sestavljale ograjo so bile: SE 2334, SE 2342, SE 2356, SE 2360.

**SE 2334** – sek. F, kv. 406

Jama za stojko je bila vkopana v SE 26 v tlorisu oblike 2a, presek oblike A1. Velikost: dl. 0,43 m, š. 0,37 m, gl. 0,45 m. Polnilo: temno sivo rjave barve, meljasto, z drobcami oglja. Brez najdb.

**SE 2342** – sek. F, kv. 416

Jama za stojko je bila vkopana v SE 26 v tlorisu oblike 2c, presek oblike C4. Velikost: dl. 0,33 m, š. 0,45 m, gl. 0,40 m. Polnilo: temno sivo rjave barve, meljasto, z drobcami oglja. Brez najdb.

**SE 2356** – sek. F, kv. 426

Jama za stojko je bila vkopana v SE 26 v tlorisu oblike 2b, presek oblike A4. Velikost: dl. 0,45 m, š. 0,46 m, gl. 0,47 m. Polnilo: temno sivo rjave barve, meljasto, z drobcami oglja. Brez najdb.

**SE 2360** – sek. F, kv. 436

Jama za stojko je bila vkopana v SE 26 v tlorisu oblike 2b, presek oblike A5. Velikost: dl. 0,37 m, š. 0,41 m, gl. 0,43 m. Polnilo: temno sivo rjave barve, meljasto, z drobcami oglja. Brez najdb.

**Objekt 8, skupina objektov VI – sek. G, kv. 526, 531, 536–538, 541–543, 547**

Objekt 8 – bivanjski enoprostorni objekt z nadstreškom in dvokapno streho, pravokotne oblike tlorisa v velikosti 9,00 × 7,20 m, orientiran jugovzhod–severozahod. Ostaline zidov objekta 8 so sestavljale jame za stojke: SE 1088, SE 1090, SE 1092, SE 1105, SE 1113, SE 1115, SE 1242, SE 1244, SE 1246, SE 1248, SE 1462; jame za stojke ki so sestavljale nadstrešek: SE 1086, SE 1096; jame za stojke kot nosilci strehe: SE 1098, SE 1107, SE 1460; jame za stojke dimne konstrukcije 1: SE 1100, SE 1103, SE 1456, SE 1458; jame za stojke znotraj objekta: SE 1109, SE 1111; jama za stojko znotraj nadstreška: SE 1094. Izven objekta v bližini so bile jame za stojke: SE 1078, SE 1080, SE 1082, SE 1084, SE 1117, SE 1129.

**458 SE 1088 – sek. G, kv. 531**

Jama za stojko je bila vkopana v SE 26 v tlorisu oblike 1b, presek oblike A2. Velikost: pr. 0,41 m, gl. 0,14 m. Polnilo: temno sivo rjave barve, meljasto, z drobcami oglja. Brez najdb.

**SE 1090 – sek. G, kv. 536**

Jama za stojko je bila vkopana v SE 26 v tlorisu oblike 1b, presek oblike A2. Velikost: pr. 0,42 m, gl. 0,18 m. Polnilo: temno sivo rjave barve, meljasto, z drobcami oglja. Brez najdb.

**SE 1092 – sek. G, kv. 531, 532**

Jama za stojko je bila vkopana v SE 26 v tlorisu oblike 2c, presek oblike A2. Velikost: dl. 0,39 m, š. 0,42 m, gl. 0,19 m. Polnilo: temno sivo rjave barve, meljasto, z drobcami oglja. Brez najdb.

**SE 1105 – sek. G, kv. 537**

Jama za stojko je bila vkopana v SE 26 v tlorisu oblike 1b, presek oblike A2. Velikost: pr. 0,39 m, gl. 0,18 m. Polnilo: temno sivo rjave barve, meljasto, z drobcami oglja. Brez najdb.

**SE 1113 – sek. G, kv. 542**

Jama za stojko je bila vkopana v SE 26 v tlorisu oblike 2c, presek oblike C3. Velikost: dl. 0,33 m, š. 0,35 m, gl. 0,28 m. Polnilo: temno sivo rjave barve, meljasto, z drobcami oglja. Brez najdb.

**SE 1115 – sek. G, kv. 542**

Jama za stojko je bila vkopana v SE 26 v tlorisu oblike 2b, presek oblike A5. Velikost: dl. 0,46 m, š. 0,52 m, gl. 0,35 m. Polnilo: temno sivo rjave barve, meljasto, z drobcami oglja. Brez najdb.

**SE 1242 – sek. G, kv. 537**

Jama za stojko je bila vkopana v SE 26 v tlorisu oblike 4a, presek oblike C3. Velikost: 0,60 × 0,45 × 0,61 × 0,20 m, gl. 0,21 m. Polnilo: temno sivo rjave barve, meljasto, z drobcami oglja. Brez najdb.

**SE 1244 – sek. G, kv. 538**

Jama za stojko je bila vkopana v SE 26 v tlorisu oblike 4a, presek oblike C1. Velikost: 0,59 × 0,50 × 0,41 × 0,47 m, gl. 0,22 m. Polnilo: temno sivo rjave barve, meljasto, z drobcami oglja. Brez najdb.

**SE 1246 – sek. G, kv. 538**

Jama za stojko je bila vkopana v SE 26 v tlorisu oblike 2c, presek oblike C1. Velikost: dl. 0,43 m, š. 0,48 m, gl. 0,21 m. Polnilo: temno sivo rjave barve, meljasto, z drobcami oglja. Brez najdb.

**SE 1248 – sek. G, kv. 538**

Jama za stojko je bila vkopana v SE 26 v tlorisu oblike 2c, presek oblike A3. Velikost: dl. 0,45 m, š. 0,49 m, gl. 0,25 m. Polnilo: temno sivo rjave barve, meljasto, z drobcami oglja. Brez najdb.

**SE 1462 – sek. G, kv. 542**

Jama za stojko je bila vkopana v SE 26 v tlorisu oblike 4a, presek oblike A3. Velikost: 0,47 × 0,45 × 0,47 × 0,45 m, gl.

0,16 m. Polnilo: temno sivo rjave barve, meljasto, z drobcami oglja. Brez najdb.

**SE 1086 – sek. G, kv. 531**

Jama za stojko je bila vkopana v SE 26 v tlorisu oblike 2c, presek oblike A3. Velikost: dl. 0,40 m, š. 0,43 m, gl. 0,17 m. Polnilo: temno sivo rjave barve, meljasto, z drobcami oglja. Brez najdb.

**SE 1096 – sek. G, kv. 532**

Jama za stojko je bila vkopana v SE 26 v tlorisu oblike 2c, presek oblike A2. Velikost: dl. 0,38 m, š. 0,39 m, gl. 0,13 m. Polnilo: temno sivo rjave barve, meljasto, z drobcami oglja. Brez najdb.

**SE 1100 – sek. G, kv. 537**

Jama za stojko je bila vkopana v SE 26 v tlorisu oblike 1b, presek oblike A2. Velikost: pr. 0,45 m, gl. 0,14 m. Polnilo: temno sivo rjave barve, meljasto, z drobcami oglja. Brez najdb.

**SE 1103 – sek. G, kv. 537**

Jama za stojko je bila vkopana v SE 26 v tlorisu oblike 1b, presek oblike A2. Velikost: pr. 0,46 m, gl. 0,12 m. Polnilo: temno sivo rjave barve, meljasto, z drobcami oglja. Brez najdb.

**SE 1456 – sek. G, kv. 542**

Jama za stojko je bila vkopana v SE 26 v tlorisu oblike 2c, presek oblike C4. Velikost: dl. 0,47 m, š. 0,50 m, gl. 0,23 m. Polnilo: temno sivo rjave barve, meljasto, z drobcami oglja. Brez najdb.

**SE 1458 – sek. G, kv. 542**

Jama za stojko je bila vkopana v SE 26 v tlorisu oblike 1a, presek oblike A5. Velikost: pr. 0,42 m, gl. 0,26 m. Polnilo: temno sivo rjave barve, meljasto, z drobcami oglja. Brez najdb.

**SE 1098 – sek. G, kv. 536**

Jama za stojko je bila vkopana v SE 26 v tlorisu oblike 1b, presek oblike A2. Velikost: pr. 0,42 m, gl. 0,13 m. Polnilo: temno sivo rjave barve, meljasto, z drobcami oglja. Brez najdb.

**SE 1107 – sek. G, kv. 537**

Jama za stojko je bila vkopana v SE 26 v tlorisu oblike 2a, presek oblike A2. Velikost: dl. 0,31 m, š. 0,30 m, gl. 0,11 m. Polnilo: temno sivo rjave barve, meljasto, z drobcami oglja. Brez najdb.

**SE 1460 – sek. G, kv. 542**

Jama za stojko je bila vkopana v SE 26 v tlorisu oblike 1b, presek oblike C1. Velikost: pr. 0,44 m, gl. 0,26 m. Polnilo: temno sivo rjave barve, meljasto, z drobcami oglja. Brez najdb.

**SE 1109 – sek. G, kv. 537, 542**

Jama za stojko je bila vkopana v SE 26 v tlorisu oblike 2c, presek oblike A2. Velikost: dl. 0,35 m, š. 0,41 m, gl. 0,18 m. Polnilo: temno sivo rjave barve, meljasto, z drobcami oglja. Brez najdb.

**SE 1111 – sek. G, kv. 542**

Jama za stojko je bila vkopana v SE 26 v tlorisu oblike 2a, presek oblike A2. Velikost: dl. 0,42 m, š. 0,41 m, gl. 0,19 m. Polnilo: temno sivo rjave barve, meljasto, z drobcami oglja. Brez najdb.

**SE 1094** – sek. G, kv. 532

Jama za stojko je bila vkopana v SE 26 v tlorisu oblike 1a, presek oblike A2. Velikost: pr. 0,49 m, gl. 0,17 m. Polnilo: temno sivo rjave barve, meljasto, z drobcami oglja. Brez najdb.

**SE 1078** – sek. G, kv. 526, 531

Jama za stojko je bila vkopana v SE 26 v tlorisu oblike 2c, presek oblike A2. Velikost: dl. 0,36 m, š. 0,38 m, gl. 0,34 m. Polnilo: temno sivo rjave barve, meljasto, z drobcami oglja. Brez najdb.

**SE 1080** – sek. G, kv. 531

Jama za stojko je bila vkopana v SE 26 v tlorisu oblike 1b, presek oblike A3. Velikost: pr. 0,39 m, gl. 0,16 m. Polnilo: temno sivo rjave barve, meljasto, z drobcami oglja. Brez najdb.

**SE 1082** – sek. G, kv. 531

Jama za stojko je bila vkopana v SE 26 v tlorisu oblike 2c, presek oblike A2. Velikost: dl. 0,36 m, š. 0,41 m, gl. 0,24 m. Polnilo: temno sivo rjave barve, meljasto, z drobcami oglja. Brez najdb.

**SE 1084** – sek. G, kv. 531

Jama za stojko je bila vkopana v SE 26 v tlorisu oblike 1b, presek oblike A2. Velikost: pr. 0,38 m, gl. 0,31 m. Polnilo: temno sivo rjave barve, meljasto, z drobcami oglja. Brez najdb.

**SE 1117** – sek. G, kv. 547

Jama za stojko je bila vkopana v SE 26 v tlorisu oblike 2b, presek oblike A2. Velikost: dl. 0,37 m, š. 0,38 m, gl. 0,36 m. Polnilo: temno sivo rjave barve, meljasto, z drobcami oglja. Brez najdb.

**SE 1129** – sek. G, kv. 532

Jama za stojko je bila vkopana v SE 26 v tlorisu oblike 2c, presek oblike A2. Velikost: dl. 0,35 m, š. 0,44 m, gl. 0,19 m. Polnilo: temno sivo rjave barve, meljasto, z drobcami oglja. Brez najdb.

## Objekt 10, skupina objektov VI – sek. G, kv. 533–535, 538–540, 543–545

Objekt 10 – bivanjski enoprostorni objekt z nadstreškom in dvokapno streho, pravokotne oblike tlorisa v velikosti 6,50 × 5,50 m, orientiran jugovzhod–severozahod. Ostaline objekta 10 so sestavljale jame za stojke: SE 1133, SE 1143, SE 1151, SE 1159, SE 1208, SE 1212, SE 1218, SE 1224, SE 1226, SE 1230, SE 1240, SE 1250, SE 1256, SE 2478; jami za stojki nadstreška: SE 1204, SE 1216; jame za stojke kot nosilci strehe: SE 1220, SE 1222, SE 1254, SE 1147; jame za stojke dimne konstrukcije: SE 1149, SE 1214, SE 1220, SE 1222; jame za stojke odlagalne površine oziroma ležišča: SE 1135, SE 1137, SE 1139, SE 1141, SE 1145, SE 1228, SE 1254; jami za stojki znotraj nadstreška: SE 1206, SE 1210. Izven objekta v bližini so bile jame za stojke: SE 1131, SE 1153, SE 1155, SE 1157, SE 1232, SE 1234, SE 1236, SE 1238, SE 1252, SE 1262.

**SE 1133** – sek. G, kv. 538

Jama za stojko je bila vkopana v SE 26 v tlorisu oblike 2a, presek oblike A3. Velikost: dl. 0,63 m, š. 0,60 m, gl. 0,37 m. Polnilo: temno sivo rjave barve, meljasto, z drobcami oglja. Brez najdb.

**SE 1143**, sek. G, kv. 539

Jama za stojko je bila vkopana v SE 26 v tlorisu oblike 2a, presek oblike A3. Velikost: dl. 0,46 m, š. 0,45 m, gl. 0,39 m. Polnilo: temno sivo rjave barve, meljasto, z drobcami oglja. Brez najdb.

**SE 1151** – sek. G, kv. 539

Jama za stojko je bila vkopana v SE 26 v tlorisu oblike 2c, presek oblike C2. Velikost: dl. 0,39 m, š. 0,46 m, gl. 0,20 m. Polnilo: temno sivo rjave barve, meljasto, z drobcami oglja. Brez najdb.

**SE 1159** – sek. G, kv. 540

Jama za stojko je bila vkopana v SE 26 v tlorisu oblike 1b, presek oblike C3. Velikost: pr. 0,46 m, gl. 0,21 m. Polnilo: temno sivo rjave barve, meljasto, z drobcami oglja. Brez najdb.

**SE 1208** – sek. G, kv. 539

Jama za stojko je bila vkopana v SE 26 v tlorisu oblike 2b, presek oblike A6. Velikost: dl. 0,38 m, š. 0,47 m, gl. 0,13 m. Polnilo: temno sivo rjave barve, meljasto, z drobcami oglja. Brez najdb.

**SE 1212** – sek. G, kv. 539, 540

Jama za stojko je bila vkopana v SE 26 v tlorisu oblike 2c, presek oblike C4. Velikost: dl. 0,39 m, š. 0,44 m, gl. 0,22 m. Polnilo: temno sivo rjave barve, meljasto, z drobcami oglja. Brez najdb.

**SE 1218** – sek. G, kv. 540

Jama za stojko je bila vkopana v SE 26 v tlorisu oblike 1b, presek oblike C2. Velikost: pr. 0,39 m, gl. 0,17 m. Polnilo: temno sivo rjave barve, meljasto, z drobcami oglja. Brez najdb.

**SE 1224** – sek. G, kv. 544

Jama za stojko je bila vkopana v SE 26 v tlorisu oblike 2c, presek oblike C6. Velikost: dl. 0,36 m, š. 0,44 m, gl. 0,12 m. Polnilo: temno sivo rjave barve, meljasto, z drobcami oglja. Brez najdb.

**SE 1226** – sek. G, kv. 544

Jama za stojko je bila vkopana v SE 26 v tlorisu oblike 1b, presek oblike C4. Velikost: pr. 0,38 m, gl. 0,36 m. Polnilo: temno sivo rjave barve, meljasto, z drobcami oglja. Brez najdb.

**SE 1230** – sek. G, kv. 543

Jama za stojko je bila vkopana v SE 26 v tlorisu oblike 2a, presek oblike A3. Velikost: dl. 0,48 m, š. 0,45 m, gl. 0,30 m. Polnilo: temno sivo rjave barve, meljasto, z drobcami oglja. Brez najdb.

**SE 1240** – sek. G, kv. 543

Jama za stojko je bila vkopana v SE 26 v tlorisu oblike 1a, presek oblike A1. Velikost: pr. 0,48 m, gl. 0,23 m. Polnilo: temno sivo rjave barve, meljasto, z drobcami oglja. Brez najdb.

**SE 1250** – sek. G, kv. 538

Jama za stojko je bila vkopana v SE 26 v tlorisu oblike 2b, presek oblike C4. Velikost: dl. 0,43 m, š. 0,50 m, gl. 0,47 m. Polnilo: temno sivo rjave barve, meljasto, z drobcami oglja. Brez najdb.

**SE 1256** – sek. G, kv. 538

Jama za stojko je bila vkopana v SE 26 v tlorisu oblike 1a, presek oblike A3. Velikost: pr. 0,53 m, gl. 0,18 m. Polnilo: temno sivo rjave barve, meljasto, z drobcami oglja. Brez najdb.

**SE 2478** – sek. G, kv. 540

Jama za stojko je bila vkopana v SE 26 v tlorisu oblike 1b, presek oblike C2. Velikost: pr. 0,48 m, gl. 0,38 m. Polnilo: temno sivo rjave barve, meljasto, z drobcami oglja. Brez najdb.

**SE 1204** – sek. G, kv. 534

Jama za stojko je bila vkopana v SE 26 v tlorisu oblike 1a, presek oblike A3. Velikost: pr. 0,38 m, gl. 0,16 m. Polnilo: temno sivo rjave barve, meljasto, z drobcami oglja. Brez najdb.

**SE 1216** – sek. G, kv. 540

Jama za stojko je bila vkopana v SE 26 v tlorisu oblike 1b, presek oblike C2. Velikost: pr. 0,34 m, gl. 0,17 m. Polnilo: temno sivo rjave barve, meljasto, z drobcami oglja. Brez najdb.

**SE 1149** – sek. G, kv. 539

Jama za stojko je bila vkopana v SE 26 v tlorisu oblike 2b, presek oblike A4. Velikost: dl. 0,37 m, š. 0,44 m, gl. 0,42 m. Polnilo: temno sivo rjave barve, meljasto, z drobcami oglja. Brez najdb.

**SE 1214** – sek. G, kv. 539

Jama za stojko je bila vkopana v SE 26 v tlorisu oblike 2c, presek oblike A4. Velikost: dl. 0,34 m, š. 0,39 m, gl. 0,31 m. Polnilo: temno sivo rjave barve, meljasto, z drobcami oglja. Brez najdb.

**SE 1220** – sek. G, kv. 539

Jama za stojko je bila vkopana v SE 26 v tlorisu oblike 1b, presek oblike C2. Velikost: pr. 0,43 m, gl. 0,49 m. Polnilo: temno sivo rjave barve, meljasto, z drobcami oglja. Brez najdb.

**SE 1222** – sek. G, kv. 539, 544

Jama za stojko je bila vkopana v SE 26 v tlorisu oblike 1b, presek oblike C6. Velikost: pr. 0,47 m, gl. 0,25 m. Polnilo: temno sivo rjave barve, meljasto, z drobcami oglja. Brez najdb.

**SE 1135** – sek. G, kv. 538

Jama za stojko je bila vkopana v SE 26 v tlorisu oblike 2b, presek oblike A3. Velikost: dl. 0,42 m, š. 0,43 m, gl. 0,43 m. Polnilo: temno sivo rjave barve, meljasto, z drobcami oglja. Brez najdb.

**SE 1137** – sek. G, kv. 538, 539

Jama za stojko je bila vkopana v SE 26 v tlorisu oblike 2a, presek oblike A2. Velikost: dl. 0,45 m, š. 0,44 m, gl. 0,40 m. Polnilo: temno sivo rjave barve, meljasto, z drobcami oglja. Brez najdb.

**SE 1139** – sek. G, kv. 539

Jama za stojko je bila vkopana v SE 26 v tlorisu oblike 2c, presek oblike C1. Velikost: dl. 0,30 m, š. 0,34 m, gl. 0,30 m. Polnilo: temno sivo rjave barve, meljasto, z drobcami oglja. Brez najdb.

**SE 1141** – sek. G, kv. 544

Stojka je bila vkopana v SE 22. Tloris oblike tip 1b, presek oblike tip A2. Polnilo je bilo temno sivo rjave barve, meljasto z drobcami oglja. Velikost: pr. 0,40 m, gl. 0,37 m.

**SE 1145** – sek. G, kv. 539

Jama za stojko je bila vkopana v SE 26 v tlorisu oblike 2b, presek oblike A5. Velikost: dl. 0,40 m, š. 0,44 m, gl. 0,42 m. Polnilo: temno sivo rjave barve, meljasto, z drobcami oglja. Brez najdb.

**SE 1228** – sek. G, kv. 543, 544

Jama za stojko je bila vkopana v SE 26 v tlorisu oblike 2a, presek oblike A5. Velikost: dl. 0,45 m, š. 0,39 m, gl. 0,31 m. Polnilo: temno sivo rjave barve, meljasto, z drobcami oglja. Brez najdb.

**SE 1254** – sek. G, kv. 538

Jama za stojko je bila vkopana v SE 26 v tlorisu oblike 2c, presek oblike A2. Velikost: dl. 0,44 m, š. 0,45 m, gl. 0,39 m. Polnilo: temno sivo rjave barve, meljasto, z drobcami oglja. Brez najdb.

**SE 1147** – sek. G, kv. 539

Jama za stojko je bila vkopana v SE 26 v tlorisu oblike 1a, presek oblike C6. Velikost: pr. 0,44 m, gl. 0,29 m. Polnilo: temno sivo rjave barve, meljasto, z drobcami oglja. Brez najdb.

**SE 1206** – sek. G, kv. 539

Jama za stojko je bila vkopana v SE 26 v tlorisu oblike 2c, presek oblike A3. Velikost: dl. 0,32 m, š. 0,43 m, gl. 0,19 m. Polnilo: temno sivo rjave barve, meljasto, z drobcami oglja. Brez najdb.

**SE 1210** – sek. G, kv. 532

Jama za stojko je bila vkopana v SE 26 v tlorisu oblike 2b, presek oblike A2. Velikost: dl. 0,42 m, š. 0,43 m, gl. 0,39 m. Polnilo: temno sivo rjave barve, meljasto, z drobcami oglja. Brez najdb.

**SE 1131** – sek. G, kv. 533, 534

Jama za stojko je bila vkopana v SE 26 v tlorisu oblike 2c, presek oblike C6. Velikost: dl. 0,63 m, š. 0,77 m, gl. 0,45 m. Polnilo: temno sivo rjave barve, meljasto, z drobcami oglja. Brez najdb.

**SE 1153** – sek. G, kv. 535, 540

Jama za stojko je bila vkopana v SE 26 v tlorisu oblike 1a, presek oblike A3. Velikost: pr. 0,40 m, gl. 0,38 m. Polnilo: temno sivo rjave barve, meljasto, z drobcami oglja. Brez najdb.

**SE 1155** – sek. G, kv. 535

Jama za stojko je bila vkopana v SE 26 v tlorisu oblike 2a, presek oblike A2. Velikost: dl. 0,41 m, š. 0,38 m, gl. 0,11 m. Polnilo: temno sivo rjave barve, meljasto, z drobcami oglja. Brez najdb.

**SE 1157** – sek. G, kv. 535

Jama za stojko je bila vkopana v SE 26 v tlorisu oblike 2c, presek oblike C2. Velikost: dl. 0,34 m, š. 0,38 m, gl. 0,19 m. Polnilo: temno sivo rjave barve, meljasto, z drobcami oglja. Brez najdb.

**SE 1232** – sek. G, kv. 544

Jama za stojko je bila vkopana v SE 26 v tlorisu oblike 1a, presek oblike A3. Velikost: pr. 0,41 m, gl. 0,22 m. Polnilo: temno sivo rjave barve, meljasto, z drobcami oglja. Brez najdb.

**SE 1234** – sek. G, kv. 543

Jama za stojko je bila vkopana v SE 26 v tlorisu oblike 2c, presek oblike A3. Velikost: dl. 0,50 m, š. 0,53 m, gl. 0,28 m. Polnilo: temno sivo rjave barve, meljasto, z drobcami oglja. Brez najdb.

**SE 1236** – sek. G, kv. 543

Jama za stojko je bila vkopana v SE 26 v tlorisu oblike 2c, presek oblike C3. Velikost: dl. 0,38 m, š. 0,44 m, gl. 0,41 m. Polnilo: temno sivo rjave barve, meljasto, z drobcami oglja. Brez najdb.

**SE 1238** – sek. G, kv. 543

Jama za stojko je bila vkopana v SE 26 v tlorisu oblike 2a, presek oblike A1. Velikost: dl. 0,66 m, š. 0,56 m, gl. 0,35 m. Polnilo: temno sivo rjave barve, meljasto, z drobcami oglja. Brez najdb.

**SE 1252** – sek. G, kv. 538

Jama za stojko je bila vkopana v SE 26 v tlorisu oblike 1b, presek oblike C4. Velikost: pr. 0,54 m, gl. 0,56 m. Polnilo: temno sivo rjave barve, meljasto, z drobcami oglja. Brez najdb.

**SE 1262** – sek. G, kv. 533

Jama za stojko je bila vkopana v SE 26 v tlorisu oblike 1a, presek oblike A3. Velikost: pr. 0,44 m, gl. 0,40 m. Polnilo: temno sivo rjave barve, meljasto, z drobcami oglja. Brez najdb.

### Objekt 9, skupina objektov VII – sek. G, H, kv. 523–525, 528–530, 533–535, 591, 596

Objekt 9 – bivanjski (dvoprostorni) objekt z nadstreškom in dvokapno streho, pravokotne oblike tlorisa velikosti 9,10 × 6,20 m, orientiran jugozahod–severovzhod. Ostaline objekta 9 so sestavljale jame za stojke: SE 1167, SE 1179, SE 1181, SE 1629, SE 1631, SE 1647, SE 1667, SE 1675, SE 1677, SE 1681, SE 1651, SE 1657, SE 1723; jame za stojke nadstreška: SE 1689, SE 1691, SE 1715; jame za stojke dimne konstrukcije: SE 1165,

SE 1169, SE 1173, SE 1453, SE 1671, SE 1673; jame za stojke odlagane površine oziroma ležišča: SE 1653, SE 1659, SE 1661, SE 1163; jame za stojke predelne stene: SE 1679, SE 1683, SE 1669; jami za stojki kot nosilci strehe: SE 1163, SE 1669; jame za stojke v notranjosti objekta: SE 1171, SE 1175, SE 1177, SE 1665; jama za stojko v notranjosti nadstreška: SE 1685. Izven objekta v bližini so bile jame za stojke: SE 1183, SE 1258, SE 1260, SE 1627, SE 1645, SE 1649, SE 1655, SE 1687, SE 1693, SE 1695, SE 1697, SE 1699, SE 1705.

**SE 1167** – sek. G, kv. 535

Jama za stojko je bila vkopana v SE 26 v tlorisu oblike 1b, presek oblike C1. Velikost: pr. 0,47 m, gl. 0,42 m. Polnilo: temno sivo rjave barve, meljasto, z drobcami oglja. Brez najdb.

**SE 1179** – sek. G, kv. 534

Jama za stojko je bila vkopana v SE 26 v tlorisu oblike 1b, presek oblike A2. Velikost: pr. 0,41 m, gl. 0,19 m. Polnilo: temno sivo rjave barve, meljasto, z drobcami oglja. Brez najdb.

**SE 1181** – sek. G, kv. 534

Jama za stojko je bila vkopana v SE 26 v tlorisu oblike 2b, presek oblike A3. Velikost: dl. 0,35 m, š. 0,42 m, gl. 0,19 m. Polnilo: temno sivo rjave barve, meljasto, z drobcami oglja. Brez najdb.

**SE 1629** – sek. G, kv. 528

Jama za stojko je bila vkopana v SE 26 v tlorisu oblike 1a, presek oblike A4. Velikost: pr. 0,50 m, gl. 0,48 m. Polnilo: temno sivo rjave barve, meljasto, z drobcami oglja. Brez najdb.

**SE 1631** – sek. G, kv. 528

Jama za stojko je bila vkopana v SE 26 v tlorisu oblike 1a, presek oblike A3. Velikost: pr. 0,46 m, gl. 0,40 m. Polnilo: temno sivo rjave barve, meljasto, z drobcami oglja. Brez najdb.

**SE 1647, sek. G, kv. 524**

Jama za stojko je bila vkopana v SE 26 v tlorisu oblike 1a, presek oblike A3. Velikost: pr. 0,49 m, gl. 0,45 m. Polnilo: temno sivo rjave barve, meljasto, z drobcami oglja. Brez najdb.

**SE 1667** – sek. G, kv. 528, 529

Jama za stojko je bila vkopana v SE 26 v tlorisu oblike 1b, presek oblike C4. Velikost: pr. 0,42 m, gl. 0,38 m. Polnilo: temno sivo rjave barve, meljasto, z drobcami oglja. Brez najdb.

**SE 1675** – sek. G, kv. 530

Jama za stojko je bila vkopana v SE 26 v tlorisu oblike 2c, presek oblike A3. Velikost: dl. 0,28 m, š. 0,32 m, gl. 0,29 m. Polnilo: temno sivo rjave barve, meljasto, z drobcami oglja. Brez najdb.

**SE 1677** – sek. G, kv. 530

Jama za stojko je bila vkopana v SE 26 v tlorisu oblike 1b, presek oblike C4. Velikost: pr. 0,43 m, gl. 0,31 m. Polnilo: temno sivo rjave barve, meljasto, z drobcami oglja. Brez najdb.



**SE 1681, sek. G, kv. 530**

Jama za stojko je bila vkopana v SE 26 v tlorisu oblike 2c, presek oblike C5. Velikost: dl. 0,37 m, š. 0,38 m, gl. 0,17 m. Polnilo: temno sivo rjave barve, meljasto, z drobcami oglja. Brez najdb.

**SE 1651 – sek. G, kv. 523, 524**

Jama za stojko je bila vkopana v SE 26 v tlorisu oblike 2a, presek oblike A3. Velikost: dl. 0,43 m, š. 0,41 m, gl. 0,40 m. Polnilo: temno sivo rjave barve, meljasto, z drobcami oglja. Brez najdb.

**SE 1657 – sek. G, kv. 524, 529**

Jama za stojko je bila vkopana v SE 26 v tlorisu oblike 1b, presek oblike C6. Velikost: pr. 0,47 m, gl. 0,41 m. Polnilo: temno sivo rjave barve, meljasto, z drobcami oglja. Brez najdb.

**SE 1723 – sek. H, kv. 596**

Jama za stojko je bila vkopana v SE 26 v tlorisu oblike 1b, presek oblike A2. Velikost: pr. 0,66 m, gl. 0,11 m. Polnilo: temno sivo rjave barve, meljasto, z drobcami oglja. Brez najdb.

**SE 1689 – sek. G, kv. 530**

Jama za stojko je bila vkopana v SE 26 v tlorisu oblike 2c, presek oblike C4. Velikost: dl. 0,36 m, š. 0,41 m, gl. 0,44 m. Polnilo: temno sivo rjave barve, meljasto, z drobcami oglja. Brez najdb.

**SE 1691 – sek. G, kv. 525**

Jama za stojko je bila vkopana v SE 26 v tlorisu oblike 2c, presek oblike C2. Velikost: dl. 0,39 m, š. 0,40 m, gl. 0,37 m. Polnilo: temno sivo rjave barve, meljasto, z drobcami oglja. Brez najdb.

**SE 1715 – sek. H, kv. 596**

Jama za stojko je bila vkopana v SE 26 v tlorisu oblike 2c, presek oblike C2. Velikost: dl. 0,32 m, š. 0,41 m, gl. 0,25 m. Polnilo: temno sivo rjave barve, meljasto, z drobcami oglja. Brez najdb.

**SE 1165 – sek. G, kv. 535**

Jama za stojko je bila vkopana v SE 26 v tlorisu oblike 1b, presek oblike C2. Velikost: pr. 0,56 m, gl. 0,54 m. Polnilo: temno sivo rjave barve, meljasto, z drobcami oglja. Brez najdb.

**SE 1169 – sek. G, kv. 535**

Jama za stojko je bila vkopana v SE 26 v tlorisu oblike 1a, presek oblike A1. Velikost: pr. 0,33 m, gl. 0,34 m. Polnilo: temno sivo rjave barve, meljasto, z drobcami oglja. Brez najdb.

**SE 1173 – sek. G, kv. 535**

Jama za stojko je bila vkopana v SE 26 v tlorisu oblike 1b, presek oblike A2. Velikost: pr. 0,66 m, gl. 0,11 m. Polnilo: temno sivo rjave barve, meljasto, z drobcami oglja. Brez najdb.

**SE 1453 – sek. G, kv. 535**

Jama za stojko je bila vkopana v SE 26 v tlorisu oblike 2b, presek oblike A4. Velikost: dl. 0,38 m, š. 0,44 m, gl. 0,27 m. Polnilo: temno sivo rjave barve, meljasto, z drobcami oglja. Brez najdb.

**SE 1671 – sek. G, kv. 530**

Jama za stojko je bila vkopana v SE 26 v tlorisu oblike 1b, presek oblike A3. Velikost: pr. 0,35 m, gl. 0,40 m. Polnilo: temno sivo rjave barve, meljasto, z drobcami oglja. Brez najdb.

**SE 1673 – sek. G, kv. 530**

Jama za stojko je bila vkopana v SE 26 v tlorisu oblike 2a, presek oblike A2. Velikost: dl. 0,38 m, š. 0,35 m, gl. 0,49 m. Polnilo: temno sivo rjave barve, meljasto, z drobcami oglja. Brez najdb.

**SE 1653 – sek. G, kv. 524**

Jama za stojko je bila vkopana v SE 26 v tlorisu oblike 2a, presek oblike A5. Velikost: dl. 0,45 m, š. 0,42 m, gl. 0,47 m. Polnilo: temno sivo rjave barve, meljasto, z drobcami oglja. Brez najdb.

**SE 1659 – sek. G, kv. 529**

Jama za stojko je bila vkopana v SE 26 v tlorisu oblike 2a, presek oblike A3. Velikost: dl. 0,48 m, š. 0,47 m, gl. 0,43 m. Polnilo: temno sivo rjave barve, meljasto, z drobcami oglja. Brez najdb.

**SE 1661 – sek. G, kv. 529**

Jama za stojko je bila vkopana v SE 26 v tlorisu oblike 2a, presek oblike C1. Velikost: dl. 0,46 m, š. 0,41 m, gl. 0,12 m. Polnilo: temno sivo rjave barve, meljasto, z drobcami oglja. Brez najdb.

**SE 1163 – sek. G, kv. 529**

Jama za stojko je bila vkopana v SE 26 v tlorisu oblike 2c, presek oblike A3. Velikost: dl. 0,40 m, š. 0,42 m, gl. 0,38 m. Polnilo: temno sivo rjave barve, meljasto, z drobcami oglja. Brez najdb.

**SE 1679 – sek. G, kv. 530**

Jama za stojko je bila vkopana v SE 26 v tlorisu oblike 2c, presek oblike A3. Velikost: dl. 0,35 m, š. 0,36 m, gl. 0,32 m. Polnilo: temno sivo rjave barve, meljasto, z drobcami oglja. Brez najdb.

**SE 1683 – sek. G, kv. 530**

Jama za stojko je bila vkopana v SE 26 v tlorisu oblike 2c, presek oblike C2. Velikost: dl. 0,45 m, š. 0,47 m, gl. 0,37 m. Polnilo: temno sivo rjave barve, meljasto, z drobcami oglja. Brez najdb.

**SE 1669 – sek. G, kv. 529, 530**

Jama za stojko je bila vkopana v SE 26 v tlorisu oblike 2c, presek oblike C4. Velikost: dl. 0,46 m, š. 0,50 m, gl. 0,42 m. Polnilo: temno sivo rjave barve, meljasto, z drobcami oglja. Brez najdb.

**SE 1171 – sek. G, kv. 535**

Jama za stojko je bila vkopana v SE 26 v tlorisu oblike 1a, presek oblike A5. Velikost: pr. 0,41 m, gl. 0,19 m. Polnilo: temno sivo rjave barve, meljasto, z drobcami oglja. Brez najdb.

**SE 1175** – sek. G, kv. 534

Jama za stojko je bila vkopana v SE 26 v tlorisu oblike 2c, presek oblike C2. Velikost: dl. 0,37 m, š. 0,44 m, gl. 0,40 m. Polnilo: temno sivo rjave barve, meljasto, z drobcami oglja. Brez najdb.

**SE 1177** – sek. G, kv. 529, 534

Jama za stojko je bila vkopana v SE 26 v tlorisu oblike 1b, presek oblike A2. Velikost: pr. 0,42 m, gl. 0,12 m. Polnilo: temno sivo rjave barve, meljasto, z drobcami oglja. Brez najdb.

**SE 1665** – sek. G, kv. 528, 529

Jama za stojko je bila vkopana v SE 26 v tlorisu oblike 2c, presek oblike C1. Velikost: dl. 0,44 m, š. 0,49 m, gl. 0,37 m. Polnilo: temno sivo rjave barve, meljasto, z drobcami oglja. Brez najdb.

**SE 1685** – sek. G, kv. 530

Jama za stojko je bila vkopana v SE 26 v tlorisu oblike 2a, presek oblike A3. Velikost: dl. 0,45 m, š. 0,37 m, gl. 0,21 m. Polnilo: temno sivo rjave barve, meljasto, z drobcami oglja. Brez najdb.

**SE 1183** – sek. G, kv. 535

Jama za stojko je bila vkopana v SE 26 v tlorisu oblike 1b, presek oblike A1. Velikost: pr. 0,52 m, gl. 0,12 m. Polnilo: temno sivo rjave barve, meljasto, z drobcami oglja. Brez najdb.

**SE 1258** – sek. G, kv. 534

Jama za stojko je bila vkopana v SE 26 v tlorisu oblike 1b, presek oblike C1. Velikost: pr. 0,38 m, gl. 0,10 m. Polnilo: temno sivo rjave barve, meljasto, z drobcami oglja. Brez najdb.

**SE 1260** – sek. G, kv. 533

Jama za stojko je bila vkopana v SE 26 v tlorisu oblike 1b, presek oblike A2. Velikost: pr. 0,47 m, gl. 0,41 m. Polnilo: temno sivo rjave barve, meljasto, z drobcami oglja. Brez najdb.

**SE 1649** – sek. G, kv. 524

Jama za stojko je bila vkopana v SE 26 v tlorisu oblike 2b, presek oblike A5. Velikost: dl. 0,37 m, š. 0,44 m, gl. 0,23 m. Polnilo: temno sivo rjave barve, meljasto, z drobcami oglja. Brez najdb.

**SE 1655** – sek. G, kv. 524, 525

Jama za stojko je bila vkopana v SE 26 v tlorisu oblike 2c, presek oblike C4. Velikost: dl. 0,42 m, š. 0,46 m, gl. 0,39 m. Polnilo: temno sivo rjave barve, meljasto, z drobcami oglja. Brez najdb.

**SE 1687** – sek. G, kv. 525, 530

Jama za stojko je bila vkopana v SE 26 v tlorisu oblike 2b, presek oblike A2. Velikost: dl. 0,35 m, š. 0,40 m, gl. 0,47 m. Polnilo: temno sivo rjave barve, meljasto, z drobcami oglja. Brez najdb.

**SE 1693** – sek. G, kv. 525

Jama za stojko je bila vkopana v SE 26 v tlorisu oblike 1b, presek oblike C4. Velikost: pr. 0,40 m, gl. 0,36 m. Polnilo: temno sivo rjave barve, meljasto, z drobcami oglja. Brez najdb.

**SE 1697** – sek. G, kv. 525

Jama za stojko je bila vkopana v SE 26 v tlorisu oblike 2a, presek oblike A3. Velikost: dl. 0,37 m, š. 0,34 m, gl. 0,40 m. Polnilo: temno sivo rjave barve, meljasto, z drobcami oglja. Brez najdb.

**SE 1699** – sek. G, kv. 525

Jama za stojko je bila vkopana v SE 26 v tlorisu oblike 1b, presek oblike A3. Velikost: pr. 0,44 m, gl. 0,27 m. Polnilo: temno sivo rjave barve, meljasto, z drobcami oglja. Brez najdb.

**SE 1705** – sek. G, kv. 528

Jama za stojko je bila vkopana v SE 26 v tlorisu oblike 1a, presek oblike A2. Velikost: pr. 0,50 m, gl. 0,57 m. Polnilo: temno sivo rjave barve, meljasto, z drobcami oglja. Brez najdb.

**SE 1627** – sek. G, kv. 528

Jama za stojko je bila vkopana v SE 26 v tlorisu oblike 1b, presek oblike C4. Velikost: pr. 0,46 m, gl. 0,41 m. Polnilo: temno sivo rjave barve, meljasto, z drobcami oglja. Brez najdb.

**SE 1645** – sek. G, kv. 523, 524

Jama za stojko je bila vkopana v SE 26 v tlorisu oblike 2c, presek oblike C2. Velikost: dl. 0,40 m, š. 0,48 m, gl. 0,43 m. Polnilo: temno sivo rjave barve, meljasto, z drobcami oglja. Brez najdb.

**SE 1695** – sek. H, kv. 591

Jama za stojko je bila vkopana v SE 26 v tlorisu oblike 2a, presek oblike A3. Velikost: dl. 0,38 m, š. 0,29 m, gl. 0,17 m. Polnilo: temno sivo rjave barve, meljasto, z drobcami oglja. Brez najdb.

**Objekt 16, skupina objektov VII – sek. G, kv. 516–518, 521–524, 526–528, 531–532**

Objekt 16 – bivanjski (enoprostorni) objekt z nadstreškom in dvokapno streho, pravokotne oblike tlorisa v velikosti 8,80 × 6,50 m, orientiran jugozahod–severovzhod. Ostaline objekta 16 so sestavljale jame za stojke: SE 1119, SE 1123, SE 1125, SE 1507, SE 1511, SE 1523, SE 1541, SE 1543, SE 1547, SE 1549, SE 1557, SE 1563, SE 1565, SE 1567, SE 1569, SE 1573, SE 1575, SE 1633; jami za stojki nadstreška: SE 1591, SE 1643; jame za stojke dimne konstrukcije: SE 1521, SE 1529, SE 1531; jame za stojke odlagalne površine oziroma ležišča: SE 1515, SE 1517, SE 1535, SE 1539, SE 1537; jame za stojke kot nosilci strehe: SE 1519, SE 1529, SE 1531, SE 1537, SE 1559; jame za stojke v notranjosti objekta: SE 1513, SE 1525, SE 1533, SE 1545; jame za stojke v notranjosti nadstreška: SE 1577, SE 1589, SE 1635, SE 1721. Ob južnem robu objekta je bila vkopana odpadna jama SE 1571. Izven objekta v bližini so bile jame za stojke: SE 1121, SE 1127, SE 1509, SE 1527, SE 1593, SE 1641.

**SE 1119** – sek. G, kv. 527

Jama za stojko je bila vkopana v SE 26 v tlorisu oblike 4a, presek oblike C6. Velikost: 1,05 × 0,80 × 0,85 × 0,45 m, gl. 0,48 m. Polnilo: temno sivo rjave barve, meljasto, z drobci oglja. Brez najdb. V bližini je bil najden odlomek ročaja srpa PN 2867 (G54).

**SE 1123** – sek. G, kv. 527

Jama za stojko je bila vkopana v SE 26 v tlorisu oblike 2c, presek oblike C4. Velikost: dl. 0,47 m, š. 0,50 m, gl. 0,38 m. Polnilo: temno sivo rjave barve, meljasto, z drobci oglja. Najdbe: kost drobnice (vzorec 1315).

**SE 1125** – sek. G, kv. 527, 532

Jama za stojko je bila vkopana v SE 26 v tlorisu oblike 1b, presek oblike C4. Velikost: pr. 0,49 m, gl. 0,40 m. Polnilo: temno sivo rjave barve, meljasto, z drobci oglja. Brez najdb.

**SE 1507** – sek. G, kv. 526

Jama za stojko je bila vkopana v SE 26 v tlorisu oblike 1b, presek oblike A4. Velikost: pr. 0,45 m, gl. 0,47 m. Polnilo: temno sivo rjave barve, meljasto, z drobci oglja. Brez najdb.

**SE 1511** – sek. G, kv. 526

Jama za stojko je bila vkopana v SE 26 v tlorisu oblike 2a, presek oblike A1. Velikost: dl. 0,41 m, š. 0,40 m, gl. 0,44 m. Polnilo: temno sivo rjave barve, meljasto, z drobci oglja. Brez najdb.

**SE 1523** – sek. G, kv. 528

Jama za stojko je bila vkopana v SE 26 v tlorisu oblike 2a, presek oblike C4. Velikost: dl. 0,49 m, š. 0,45 m, gl. 0,30 m. Polnilo: temno sivo rjave barve, meljasto, z drobci oglja. Brez najdb.

**SE 1541** – sek. G, kv. 521

Jama za stojko je bila vkopana v SE 26 v tlorisu oblike 1b, presek oblike C2. Velikost: pr. 0,45 m, gl. 0,42 m. Polnilo: temno sivo rjave barve, meljasto, z drobci oglja. Brez najdb.

**SE 1543** – sek. G, kv. 521

Jama za stojko je bila vkopana v SE 26 v tlorisu oblike 1a, presek oblike A2. Velikost: pr. 0,49 m, gl. 0,50 m. Polnilo: temno sivo rjave barve, meljasto, z drobci oglja. Brez najdb.

**SE 1547** – sek. G, kv. 521

Jama za stojko je bila vkopana v SE 26 v tlorisu oblike 1a, presek oblike A1. Velikost: pr. 0,47 m, gl. 0,48 m. Polnilo: temno sivo rjave barve, meljasto, z drobci oglja. Brez najdb.

**SE 1549** – sek. G, kv. 521

Jama za stojko je bila vkopana v SE 26 v tlorisu oblike 1b, presek oblike A2. Velikost: pr. 0,47 m, gl. 0,45 m. Polnilo: temno sivo rjave barve, meljasto, z drobci oglja. Brez najdb.

**SE 1557** – sek. G, kv. 516

Jama za stojko je bila vkopana v SE 26 v tlorisu oblike 1b, presek oblike A3. Velikost: pr. 0,43 m, gl. 0,30 m. Polnilo: temno sivo rjave barve, meljasto, z drobci oglja. Brez najdb.

**SE 1563** – sek. G, kv. 516, 517

Jama za stojko je bila vkopana v SE 26 v tlorisu oblike 1b, presek oblike C2. Velikost: pr. 0,40 m, gl. 0,29 m. Polnilo: temno sivo rjave barve, meljasto, z drobci oglja. Brez najdb.

**SE 1565** – sek. G, kv. 517

Jama za stojko je bila vkopana v SE 26 v tlorisu oblike 1b, presek oblike A3. Velikost: pr. 0,50 m, gl. 0,47 m. Polnilo: temno sivo rjave barve, meljasto, z drobci oglja. Brez najdb.

**SE 1567** – sek. G, kv. 517, 522

Jama za stojko je bila vkopana v SE 26 v tlorisu oblike 1b, presek oblike C2. Velikost: pr. 0,46 m, gl. 0,44 m. Polnilo: temno sivo rjave barve, meljasto, z drobci oglja. Brez najdb.

**SE 1569** – sek. G, kv. 522

Jama za stojko je bila vkopana v SE 26 v tlorisu oblike 2a, presek oblike A2. Velikost: dl. 0,47 m, š. 0,40 m, gl. 0,44 m. Polnilo: temno sivo rjave barve, meljasto, z drobci oglja. Brez najdb.

**SE 1571** – sek. G, kv. 522

Odpadna jama je bila vkopana v SE 26 v tlorisu oblike 4a, presek oblike C2. Velikost: 1,07 × 0,62 × 0,76 × 0,40 m, gl. 0,99 m. Polnilo: temno sivo rjave barve, meljasto, z drobci oglja. Najdbe: nekaj odlomkov keramike.

M 1 : 50

x = 523265,85  
y = 80757,42

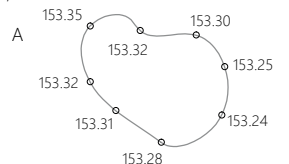

x = 523266,72  
y = 80756,83

**SE 1573** – sek. G, kv. 522

Jama za stojko je bila vkopana v SE 26 v tlorisu oblike 2a, presek oblike C6. Velikost: dl. 0,54 m, š. 0,44 m, gl. 0,13 m. Polnilo: temno sivo rjave barve, meljasto, z drobci oglja. Brez najdb.

**SE 1575** – sek. G, kv. 523

Jama za stojko je bila vkopana v SE 26 v tlorisu oblike 3b, presek oblike B1. Velikost: dl. 0,47 m, š. 0,53 m, gl. 0,46 m. Polnilo: temno sivo rjave barve, meljasto, z drobci oglja. Brez najdb.

**SE 1633** – sek. G, kv. 523, 528

Jama za stojko je bila vkopana v SE 26 v tlorisu oblike 2c, presek oblike C1. Velikost: dl. 0,50 m, š. 0,52 m, gl. 0,31 m. Polnilo: temno sivo rjave barve, meljasto, z drobci oglja. Brez najdb.

**SE 1591** – sek. G, kv. 518, 523

Jama za stojko je bila vkopana v SE 26 v tlorisu oblike 1b, presek oblike A3. Velikost: pr. 0,47 m, gl. 0,22 m. Polnilo: temno sivo rjave barve, meljasto, z drobci oglja. Brez najdb.

**SE 1643** – sek. G, kv. 523, 524

Jama za stojko je bila vkopana v SE 26 v tlorisu oblike 2c, presek oblike C2. Velikost: dl. 0,43 m, š. 0,44 m, gl. 0,38 m. Polnilo: temno sivo rjave barve, meljasto, z drobcami oglja. Brez najdb.

**SE 1521** – sek. G, kv. 518, 527

Jama za stojko je bila vkopana v SE 26 v tlorisu oblike 1b, presek oblike C4. Velikost: pr. 0,50 m, gl. 0,30 m. Polnilo: temno sivo rjave barve, meljasto, z drobcami oglja. Brez najdb.

**SE 1529** – sek. G, kv. 528

Jama za stojko je bila vkopana v SE 26 v tlorisu oblike 2a, presek oblike A4. Velikost: dl. 0,46 m, š. 0,45 m, gl. 0,43 m. Polnilo: temno sivo rjave barve, meljasto, z drobcami oglja. Brez najdb.

**SE 1531** – sek. G, kv. 522

Jama za stojko je bila vkopana v SE 26 v tlorisu oblike 2c, presek oblike C1. Velikost: dl. 0,41 m, š. 0,46 m, gl. 0,41 m. Polnilo: temno sivo rjave barve, meljasto, z drobcami oglja. Brez najdb.

**SE 1515** – sek. G, kv. 526

Jama za stojko je bila vkopana v SE 26 v tlorisu oblike 1b, presek oblike C4. Velikost: pr. 0,45 m, gl. 0,23 m. Polnilo: temno sivo rjave barve, meljasto, z drobcami oglja. Brez najdb.

**SE 1517** – sek. G, kv. 526, 527

Jama za stojko je bila vkopana v SE 26 v tlorisu oblike 2c, presek oblike C4. Velikost: dl. 0,46 m, š. 0,47 m, gl. 0,42 m. Polnilo: temno sivo rjave barve, meljasto, z drobcami oglja. Brez najdb.

**SE 1535** – sek. G, kv. 521, 527

Jama za stojko je bila vkopana v SE 26 v tlorisu oblike 2c, presek oblike A3. Velikost: dl. 0,43 m, š. 0,46 m, gl. 0,37 m. Polnilo: temno sivo rjave barve, meljasto, z drobcami oglja. Brez najdb.

**SE 1539** – sek. G, kv. 521

Jama za stojko je bila vkopana v SE 26 v tlorisu oblike 1b, presek oblike A2. Velikost: pr. 0,43 m, gl. 0,39 m. Polnilo: temno sivo rjave barve, meljasto, z drobcami oglja. Brez najdb.

**SE 1537** – sek. G, kv. 521

Jama za stojko je bila vkopana v SE 26 v tlorisu oblike 2c, presek oblike A3. Velikost: dl. 0,47 m, š. 0,48 m, gl. 0,44 m. Polnilo: temno sivo rjave barve, meljasto, z drobcami oglja. Brez najdb.

**SE 1559** – sek. G, kv. 522

Jama za stojko je bila vkopana v SE 26 v tlorisu oblike 1b, presek oblike A2. Velikost: pr. 0,41 m, gl. 0,42 m. Polnilo: temno sivo rjave barve, meljasto, z drobcami oglja. Brez najdb.

**SE 1519** – sek. G, kv. 527

Jama za stojko je bila vkopana v SE 26 v tlorisu oblike 1b, presek oblike A3. Velikost: pr. 0,46 m, gl. 0,48 m. Polnilo: temno sivo rjave barve, meljasto, z drobcami oglja. Brez najdb.

**SE 1513** – sek. G, kv. 521, 526

Jama za stojko je bila vkopana v SE 26 v tlorisu oblike 2c, presek oblike C1. Velikost: dl. 0,45 m, š. 0,47 m, gl. 0,44 m. Polnilo: temno sivo rjave barve, meljasto, z drobcami oglja. Brez najdb.

**SE 1525** – sek. G, kv. 527

Jama za stojko je bila vkopana v SE 26 v tlorisu oblike 1b, presek oblike C4. Velikost: pr. 0,43 m, gl. 0,39 m. Polnilo: temno sivo rjave barve, meljasto, z drobcami oglja. Brez najdb.

**SE 1533** – sek. G, kv. 522

Jama za stojko je bila vkopana v SE 26 v tlorisu oblike 1b, presek oblike A3. Velikost: pr. 0,41 m, gl. 0,38 m. Polnilo: temno sivo rjave barve, meljasto, z drobcami oglja. Brez najdb.

**SE 1545** – sek. G, kv. 522

Jama za stojko je bila vkopana v SE 26 v tlorisu oblike 2c, presek oblike C2. Velikost: dl. 0,47 m, š. 0,49 m, gl. 0,42 m. Polnilo: temno sivo rjave barve, meljasto, z drobcami oglja. Brez najdb.

**SE 1577** – sek. G, kv. 523

Jama za stojko je bila vkopana v SE 26 v tlorisu oblike 1b, presek oblike C2. Velikost: pr. 0,39 m, gl. 0,34 m. Polnilo: temno sivo rjave barve, meljasto, z drobcami oglja. Brez najdb.

**SE 1589** – sek. G, kv. 523

Jama za stojko je bila vkopana v SE 26 v tlorisu oblike 2a, presek oblike A2. Velikost: dl. 0,43 m, š. 0,42 m, gl. 0,37 m. Polnilo: temno sivo rjave barve, meljasto, z drobcami oglja. Brez najdb.

**SE 1635** – sek. G, kv. 523

Jama za stojko je bila vkopana v SE 26 v tlorisu oblike 2c, presek oblike A3. Velikost: dl. 0,40 m, š. 0,42 m, gl. 0,38 m. Polnilo: temno sivo rjave barve, meljasto, z drobcami oglja. Brez najdb.

**SE 1721** – sek. G, kv. 523

Jama za stojko je bila vkopana v SE 26 v tlorisu oblike 2b, presek oblike A3. Velikost: dl. 0,49 m, š. 0,50 m, gl. 0,41 m. Polnilo: temno sivo rjave barve, meljasto, z drobcami oglja. Brez najdb.

**SE 1121** – sek. G, kv. 527, 532

Jama za stojko je bila vkopana v SE 26 v tlorisu oblike 2c, presek oblike C2. Velikost: dl. 0,35 m, š. 0,39 m, gl. 0,33 m. Polnilo: temno sivo rjave barve, meljasto, z drobcami oglja. Brez najdb.

**SE 1127** – sek. G, kv. 528

Jama za stojko je bila vkopana v SE 26 v tlorisu oblike 2c, presek oblike C2. Velikost: dl. 0,40 m, š. 0,46 m, gl. 0,38 m. Polnilo: temno sivo rjave barve, meljasto, z drobcami oglja. Brez najdb.

**SE 1509** – sek. G, kv. 526

Jama za stojko je bila vkopana v SE 26 v tlorisu oblike 1b, presek oblike C1. Velikost: pr. 0,48 m, gl. 0,25 m. Polnilo: temno sivo rjave barve, meljasto, z drobcami oglja. Brez najdb.

**SE 1527** – sek. G, kv. 528

Jama za stojko je bila vkopana v SE 26 v tlorisu oblike 2c, presek oblike C2. Velikost: dl. 0,44 m, š. 0,45 m, gl. 0,41 m. Polnilo: temno sivo rjave barve, meljasto, z drobcami oglja. Brez najdb.

**SE 1593** – sek. G, kv. 518

Jama za stojko je bila vkopana v SE 26 v tlorisu oblike 2a, presek oblike A3. Velikost: dl. 0,49 m, š. 0,44 m, gl. 0,23 m. Polnilo: temno sivo rjave barve, meljasto, z drobcami oglja. Brez najdb.

**SE 1641** – sek. G, kv. 519, 524

Jama za stojko je bila vkopana v SE 26 v tlorisu oblike 2c, presek oblike C4. Velikost: dl. 0,41 m, š. 0,48 m, gl. 0,42 m. Polnilo: temno sivo rjave barve, meljasto, z drobcami oglja. Brez najdb.

## Objekt 26, skupina objektov VII – sek. G, kv. 511–513, 517, 518

Objekt 26 – gospodarski enoprostorni objekt – lopa z eno-kapno streho, pravokotne oblike velikosti 6,80 × 1,80 m, orientiran jugozahod–severovzhod. Ostaline objekta 26 so sestavljale jame za stojke: SE 1601, SE 1607, SE 1611, SE 1595, SE 1597, SE 1613, SE 1615, SE 1617, SE 1619, SE 1621, SE 1623, SE 1625; stojki kot nosilke strehe: SE 1599, SE 1609. Od severozahodnega vogala objekta proti severu je potekala ograja v dolžini 6 m. Ograja so sestavljale jame za stojke: SE 1551, SE 1553, SE 1555, SE 1561, SE 1579. Izven objekta v bližini so bile jame za stojke: SE 1637, SE 1639, SE 1603, SE 1605.

**SE 1601** – sek. G, kv. 512, 517

Jama za stojko je bila vkopana v SE 22. Tloris oblike tip 2a, presek oblike tip A3. Polnilo je bilo temno sivo rjave barve, meljasto z drobcami oglja. Velikost: pr. 0,37 m, gl. 0,18 m.

**SE 1607** – sek. G, kv. 517

Jama za stojko je bila vkopana v SE 22. Tloris oblike tip 1b, presek oblike tip A2. Polnilo je bilo temno sivo rjave barve, meljasto z drobcami oglja. Velikost: pr. 0,41 m, gl. 0,38 m.

**SE 1611** – sek. G, kv. 518

Jama za stojko je bila vkopana v SE 22. Tloris oblike tip 2a, presek oblike tip A3. Polnilo je bilo temno sivo rjave barve, meljasto z drobcami oglja. Velikost: pr. 0,51 m, gl. 0,20 m.

**SE 1595** – sek. G, kv. 511

Jama za stojko je bila vkopana v SE 22. Tloris oblike tip 1b, presek oblike tip C4. Polnilo je bilo temno sivo rjave barve, meljasto z drobcami oglja. Velikost: pr. 0,44 m, gl. 0,19 m.

**SE 1597** – sek. G, kv. 511

Jama za stojko je bila vkopana v SE 22. Tloris oblike tip 1b, presek oblike tip C6. Polnilo je bilo temno sivo rjave barve, meljasto z drobcami oglja. Velikost: pr. 0,38 m, gl. 0,12 m.

**SE 1613** – sek. G, kv. 512

Jama za stojko je bila vkopana v SE 22. Tloris oblike tip 1a, presek oblike tip A3. Polnilo je bilo temno sivo rjave barve, meljasto z drobcami oglja. Velikost: pr. 0,49 m, gl. 0,15 m.

**SE 1615** – sek. G, kv. 512

Jama za stojko je bila vkopana v SE 22. Tloris oblike tip 2c, presek oblike tip A3. Polnilo je bilo temno sivo rjave barve, meljasto z drobcami oglja. Velikost: pr. 0,41 m, gl. 0,31 m.

**SE 1617** – sek. G, kv. 512

Jama za stojko je bila vkopana v SE 22. Tloris oblike tip 2c, presek oblike tip C6. Polnilo je bilo temno sivo rjave barve, meljasto z drobcami oglja. Velikost: pr. 0,49 m, gl. 0,12 m.

**SE 1619** – sek. G, kv. 512, 513

Jama za stojko je bila vkopana v SE 22. Tloris oblike tip 1b, presek oblike tip C4. Polnilo je bilo temno sivo rjave barve, meljasto z drobcami oglja. Velikost: pr. 0,46 m, gl. 0,18 m.

**SE 1621** – sek. G, kv. 513

Jama za stojko je bila vkopana v SE 22. Tloris oblike tip 1b, presek oblike tip C2. Polnilo je bilo temno sivo rjave barve, meljasto z drobcami oglja. Velikost: pr. 0,43 m, gl. 0,22 m.

**SE 1623** – sek. G, kv. 513, 518

Jama za stojko je bila vkopana v SE 22. Tloris oblike tip 1a, presek oblike tip A2. Polnilo je bilo temno sivo rjave barve, meljasto z drobcami oglja. Velikost: pr. 0,41 m, gl. 0,19 m.

**SE 1625** – sek. G, kv. 513

Jama za stojko je bila vkopana v SE 22. Tloris oblike tip 1a, presek oblike tip A2. Polnilo je bilo temno sivo rjave barve, meljasto z drobcami oglja. Velikost: pr. 0,38 m, gl. 0,34 m.

**SE 1599** – sek. G, kv. 518

Jama za stojko je bila vkopana v SE 22. Tloris oblike tip 2c, presek oblike tip C6. Polnilo je bilo temno sivo rjave barve, meljasto z drobcami oglja. Velikost: pr. 0,48 m, gl. 0,19 m.

**SE 1609** – sek. G, kv. 512, 513, 517, 518

Jama za stojko je bila vkopana v SE 22. Tloris oblike tip 2c, presek oblike tip C2. Polnilo je bilo temno sivo rjave barve, meljasto z drobcami oglja. Velikost: pr. 0,37 m, gl. 0,19 m.

Ograjo, ki poteka od severozahodnega vogala objekta 26 proti severu (proti objektu 16), sestavljajo stojke SE 1551, SE 1553, SE 1555, SE 1561, SE 1579.

**SE 1551** – sek. G, kv. 521

Jama za stojko je bila vkopana v SE 22. Tloris oblike tip 1b, presek oblike tip C2. Polnilo je bilo temno sivo rjave barve, meljasto z drobcami oglja. Velikost: pr. 0,47 m, gl. 0,43 m.



**SE 1553** – sek. G, kv. 516, 521

Jama za stojko je bila vkopana v SE 22. Tloris oblike tip 1b, presek oblike tip A3. Polnilo je bilo temno sivo rjave barve, meljasto z drobcami oglja. Velikost: pr. 0,49 m, gl. 0,51 m.

**SE 1555** – sek. G, kv. 516

Jama za stojko je bila vkopana v SE 22. Tloris oblike tip 1a, presek oblike tip A5. Polnilo je bilo temno sivo rjave barve, meljasto z drobcami oglja. Velikost: pr. 0,47 m, gl. 0,40 m.

**SE 1561** – sek. G, kv. 521

Jama za stojko je bila vkopana v SE 22. Tloris oblike tip 2b, presek oblike tip C6. Polnilo je bilo temno sivo rjave barve, meljasto z drobcami oglja. Velikost: pr. 0,47 m, gl. 0,39 m.

**SE 1579** – sek. G, kv. 516

Jama za stojko je bila vkopana v SE 22. Tloris oblike tip 1b, presek oblike tip A2. Polnilo je bilo temno sivo rjave barve, meljasto z drobcami oglja. Velikost: pr. 0,45 m, gl. 0,21 m.

**SE 1603** – sek. G, kv. 517

Jama za stojko je bila vkopana v SE 22. Tloris oblike tip 1b, presek oblike tip C2. Polnilo je bilo temno sivo rjave barve, meljasto z drobcami oglja. Velikost: pr. 0,50 m, gl. 0,41 m.

**SE 1605** – sek. G, kv. 517, 518

Jama za stojko je bila vkopana v SE 22. Tloris oblike tip 2c, presek oblike tip C2. Polnilo je bilo temno sivo rjave barve, meljasto z drobcami oglja. Velikost: pr. 0,42 m, gl. 0,37 m.

**SE 1637** – sek. G, kv. 514

Jama za stojko je bila vkopana v SE 22. Tloris oblike tip 3b, presek oblike tip C2. Polnilo je bilo temno sivo rjave barve, meljasto z drobcami oglja. Velikost: pr. 0,40 m, gl. 0,19 m.

**SE 1639** – sek. G, kv. 519

Jama za stojko je bila vkopana v SE 22. Tloris oblike tip 2a, presek oblike tip A3. Polnilo je bilo temno sivo rjave barve, meljasto z drobcami oglja. Velikost: pr. 0,46 m, gl. 0,23 m.

**Objekt 27, skupina objektov VIII** – sek. G, H, kv. 510, 515, 581, 586, 582

Objekt 27 – gospodarski enoprostorni objekt z enokapno streho, pravokotne oblike velikosti 5,30 × 3,60 m, orientiran jugovzhod–severozahod. Odprt z južne strani. Ostaline objekta 27 so sestavljale jame za stojke: SE 1865, SE 1867, SE 1917, SE 1707, SE 1709, SE 1871, SE 1875, SE 1915, SE 2526, SE 2474. Od jugovzhod vogala objekta proti vzhodu je potekala ograja v dolžini 2,80 m. Ograjo sta sestavljali jami za stojke: SE 1873, SE 1883. Izven objekta v bližini sta bili jami za stojke: SE 1919, SE 2025.

**SE 1865** – sek. G, H, kv. 515, 581

Jama za stojko je bila vkopana v SE 26 v tlorisu oblike 2c, presek oblike C4. Velikost: dl. 0,46 m, š. 0,49 m, gl. 0,47 m. Polnilo: temno sivo rjave barve, meljasto, z drobcami oglja. Brez najdb.

**SE 1867** – sek. H, kv. 581

Jama za stojko je bila vkopana v SE 26 v tlorisu oblike 2a, presek oblike C2. Velikost: dl. 0,53 m, š. 0,49 m, gl. 0,21 m. Polnilo: temno sivo rjave barve, meljasto, z drobcami oglja. Brez najdb.

**SE 1917** – sek. G, kv. 510, 515

Jama za stojko je bila vkopana v SE 26 v tlorisu oblike 1b, presek oblike A3. Velikost: pr. 0,53 m, gl. 0,37 m. Polnilo: temno sivo rjave barve, meljasto, z drobcami oglja. Brez najdb.

**SE 1707** – sek. G, H, kv. 515, 581, 520

Jama za stojko je bila vkopana v SE 26 v tlorisu oblike 1b, presek oblike C5. Velikost: pr. 0,41 m, gl. 0,38 m. Polnilo: temno sivo rjave barve, meljasto, z drobcami oglja. Brez najdb.

**SE 1709** – sek. H, kv. 581, 586

Jama za stojko je bila vkopana v SE 26 v tlorisu oblike 2a, presek oblike A6. Velikost: dl. 0,46 m, š. 0,42 m, gl. 0,37 m. Polnilo: temno sivo rjave barve, meljasto, z drobcami oglja. Brez najdb.

**SE 1871** – sek. H, kv. 581

Jama za stojko je bila vkopana v SE 26 v tlorisu oblike 2b, presek oblike A4. Velikost: dl. 0,54 m, š. 0,46 m, gl. 0,41 m. Polnilo: temno sivo rjave barve, meljasto, z drobcami oglja. Brez najdb.

**SE 1875** – sek. H, kv. 581

Jama za stojko je bila vkopana v SE 26 v tlorisu oblike 1b, presek oblike C4. Velikost: pr. 0,37 m, gl. 0,33 m. Polnilo: temno sivo rjave barve, meljasto, z drobcami oglja. Brez najdb.

**SE 1915** – sek. G, kv. 510, 515

Jama za stojko je bila vkopana v SE 26 v tlorisu oblike 3b, presek oblike C4. Velikost: dl. 0,62 m, š. 0,56 m, gl. 0,33 m. Polnilo: temno sivo rjave barve, meljasto, z drobcami oglja. Brez najdb.

**SE 2526** – sek. G, kv. 515

Jama za stojko je bila vkopana v SE 26 v tlorisu oblike 1a, presek oblike A2. Velikost: pr. 0,37 m, gl. 0,38 m. Polnilo: temno sivo rjave barve, meljasto, z drobcami oglja. Brez najdb.

**SE 2474** – sek. H, kv. 515

Jama za stojko je bila vkopana v SE 26 v tlorisu oblike 2b, presek oblike A3. Velikost: dl. 0,49 m, š. 0,45 m, gl. 0,31 m. Polnilo: temno sivo rjave barve, meljasto, z drobcami oglja. Brez najdb.

**SE 1873** – sek. H, kv. 581

Jama za stojko je bila vkopana v SE 26 v tlorisu oblike 1b, presek oblike A3. Velikost: pr. 0,50 m, gl. 0,45 m. Polnilo: temno sivo rjave barve, meljasto, z drobcami oglja. Brez najdb.

**SE 1883** – sek. H, kv. 582

Jama za stojko je bila vkopana v SE 26 v tlorisu oblike 1a, presek oblike A3. Velikost: pr. 0,50 m, gl. 0,46 m. Polnilo: temno sivo rjave barve, meljasto, z drobcami oglja. Brez najdb.

**SE 1919** – sek. G, kv. 510

Jama za stojko je bila vkopana v SE 26 v tlorisu oblike 2a, presek oblike A1. Velikost: dl. 0,58 m, š. 0,54 m, gl. 0,17 m. Polnilo: temno sivo rjave barve, meljasto, z drobcami oglja. Brez najdb.

**SE 2025** – sek. G, kv. 510

Jama za stojko je bila vkopana v SE 26 v tlorisu oblike 2b, presek oblike A4. Velikost: dl. 0,50 m, š. 0,51 m, gl. 0,20 m. Polnilo: temno sivo rjave barve, meljasto, z drobcami oglja. Brez najdb.

**Objekt 28, skupina objektov VIII** – sek. G, H, kv. 500, 505, 510, 567, 568, 571–573, 576–578, 582

Objekt 28 – gospodarski enoprostorni objekt z nadstreškom in dvokapno streho, pravokotne oblike tlorisa v velikosti 10,15 × 7,60 m, orientiran jugozahod–severovzhod. Ostali objekti 28 so sestavljale stojke: SE 1877, SE 1879, SE 1889, SE 1921, SE 1929, SE 1935, SE 1937, SE 1943, SE 1945, SE 2027, SE 2029, SE 2035, SE 2037, SE 2045, SE 2049, SE 2051; stojke nadstreška: SE 2041, SE 2043, SE 2047, SE 2053; stojke kot nosilci strehe: SE 2043, SE 2041, SE 2047, SE 2053; stojke v notranjosti objekta: SE 1923, SE 1925, SE 1927, SE 1933, SE 1939, SE 1941, SE 2039; stojke v notranjosti nadstreška. Izven objekta v bližini so bile stojke: SE 1881, SE 1931, SE 1947, SE 2031, SE 2033.

**SE 1877** – sek. H, kv. 577, 582

Jama za stojko je bila vkopana v SE 26 v tlorisu oblike 3b, presek oblike C2. Velikost: dl. 0,52 m, š. 0,50 m, gl. 0,41 m. Polnilo: temno sivo rjave barve, meljasto, z drobcami oglja. Brez najdb.

**SE 1879** – sek. H, kv. 582

Jama za stojko je bila vkopana v SE 26 v tlorisu oblike 2c, presek oblike C6. Velikost: dl. 0,42 m, š. 0,50 m, gl. 0,49 m. Polnilo: temno sivo rjave barve, meljasto, z drobcami oglja. Brez najdb.

**SE 1889** – sek. H, kv. 582

Jama za stojko je bila vkopana v SE 26 v tlorisu oblike 3a, presek oblike A4. Velikost: dl. 0,47 m, š. 0,41 m, gl. 0,49 m. Polnilo: temno sivo rjave barve, meljasto, z drobcami oglja. Brez najdb.

**SE 1921** – sek. G, kv. 505

Jama za stojko je bila vkopana v SE 26 v tlorisu oblike 3b, presek oblike C2. Velikost: dl. 0,36 m, š. 0,38 m, gl. 0,11 m. Polnilo: temno sivo rjave barve, meljasto, z drobcami oglja. Brez najdb.

**SE 1929** – sek. G, H, kv. 510, 576

Jama za stojko je bila vkopana v SE 26 v tlorisu oblike 2c, presek oblike C2. Velikost: dl. 0,52 m, š. 0,54 m, gl. 0,38 m. Polnilo: temno sivo rjave barve, meljasto, z drobcami oglja. Brez najdb.

**SE 1935** – sek. H, kv. 576

Jama za stojko je bila vkopana v SE 26 v tlorisu oblike 2a, presek oblike A2. Velikost: dl. 0,43 m, š. 0,41 m, gl. 0,26 m. Polnilo: temno sivo rjave barve, meljasto, z drobcami oglja. Brez najdb.

**SE 1937** – sek. H, kv. 572, 577

Jama za stojko je bila vkopana v SE 26 v tlorisu oblike 1b, presek oblike C2. Velikost: dl. 0,46 m, š. 0,49 m, gl. 0,43 m. Polnilo: temno sivo rjave barve, meljasto, z drobcami oglja. Brez najdb.

**SE 1943** – sek. H, kv. 577

Jama za stojko je bila vkopana v SE 26 v tlorisu oblike 1b, presek oblike C2. Velikost: pr. 0,52 m, gl. 0,37 m. Polnilo: temno sivo rjave barve, meljasto, z drobcami oglja. Brez najdb.

**SE 1945** – sek. H, kv. 577, 578

Jama za stojko je bila vkopana v SE 26 v tlorisu oblike 2c, presek oblike A3. Velikost: dl. 0,46 m, š. 0,49 m, gl. 0,43 m. Polnilo: temno sivo rjave barve, meljasto, z drobcami oglja. Brez najdb.

**SE 2027** – sek. G, kv. 505

Jama za stojko je bila vkopana v SE 26 v tlorisu oblike 2c, presek oblike C2. Velikost: dl. 0,41 m, š. 0,37 m, gl. 0,17 m. Polnilo: temno sivo rjave barve, meljasto, z drobcami oglja. Brez najdb.

**SE 2029** – sek. G, H, kv. 505, 571

Jama za stojko je bila vkopana v SE 26 v tlorisu oblike 2c, presek oblike C4. Velikost: dl. 0,34 m, š. 0,40 m, gl. 0,30 m. Polnilo: temno sivo rjave barve, meljasto, z drobcami oglja. Brez najdb.

**SE 2035** – sek. H, kv. 571

Jama za stojko je bila vkopana v SE 26 v tlorisu oblike 1a, presek oblike A3. Velikost: pr. 0,47 m, gl. 0,24 m. Polnilo: temno sivo rjave barve, meljasto, z drobcami oglja. Brez najdb.

**SE 2037** – sek. H, kv. 577, 578

Jama za stojko je bila vkopana v SE 26 v tlorisu oblike 1a, presek oblike A1. Velikost: pr. 0,44 m, gl. 0,27 m. Polnilo: temno sivo rjave barve, meljasto, z drobcami oglja. Brez najdb.

**SE 2045** – sek. H, kv. 572

Jama za stojko je bila vkopana v SE 26 v tlorisu oblike 1b, presek oblike C2. Velikost: pr. 0,56 m, gl. 0,29 m. Polnilo: temno sivo rjave barve, meljasto, z drobcami oglja. Brez najdb.

**SE 2049** – sek. H, kv. 577

Jama za stojko je bila vkopana v SE 26 v tlorisu oblike 1b, presek oblike C2. Velikost: pr. 0,58 m, gl. 0,24 m. Polnilo: temno sivo rjave barve, meljasto, z drobcami oglja. Brez najdb.

**SE 2051** – sek. H, kv. 578

Jama za stojko je bila vkopana v SE 26 v tlorisu oblike 2a, presek oblike C2. Velikost: dl. 0,52 m, š. 0,44 m, gl. 0,30 m. Polnilo: temno sivo rjave barve, meljasto, z drobcami oglja. Brez najdb.

**SE 2041** – sek. H, kv. 567, 572

Jama za stojko je bila vkopana v SE 26 v tlorisu oblike 2c, presek oblike C4. Velikost: dl. 0,45 m, š. 0,48 m, gl. 0,33 m. Polnilo: temno sivo rjave barve, meljasto, z drobcami oglja. Brez najdb.

**SE 2043** – sek. H, kv. 571, 572

Jama za stojko je bila vkopana v SE 26 v tlorisu oblike 2b, presek oblike C6. Velikost: dl. 0,48 m, š. 0,53 m, gl. 0,25 m. Polnilo: temno sivo rjave barve, meljasto, z drobcami oglja. Brez najdb.

**SE 2047** – sek. H, kv. 572

Jama za stojko je bila vkopana v SE 26 v tlorisu oblike 2b, presek oblike A4. Velikost: dl. 0,60 m, š. 0,52 m, gl. 0,31 m. Polnilo: temno sivo rjave barve, meljasto, z drobcami oglja. Brez najdb.

**SE 2053** – sek. H, kv. 573

Jama za stojko je bila vkopana v SE 26 v tlorisu oblike 2c, presek oblike C6. Velikost: dl. 0,51 m, š. 0,53 m, gl. 0,24 m. Polnilo: temno sivo rjave barve, meljasto, z drobcami oglja. Brez najdb.

**SE 1923** – sek. H, kv. 576

Jama za stojko je bila vkopana v SE 26 v tlorisu oblike 2c, presek oblike C2. Velikost: dl. 0,48 m, š. 0,54 m, gl. 0,47 m. Polnilo: temno sivo rjave barve, meljasto, z drobcami oglja. Brez najdb.

**SE 1927** – sek. H, kv. 576

Jama za stojko je bila vkopana v SE 26 v tlorisu oblike 1a, presek oblike A3. Velikost: pr. 0,57 m, gl. 0,42 m. Polnilo: temno sivo rjave barve, meljasto, z drobcami oglja. Brez najdb.

**SE 1933** – sek. H, kv. 576

Jama za stojko je bila vkopana v SE 26 v tlorisu oblike 2c, presek oblike C6. Velikost: dl. 0,57 m, š. 0,66 m, gl. 0,58 m. Polnilo: temno sivo rjave barve, meljasto, z drobcami oglja. Brez najdb.

**SE 1939** – sek. H, kv. 577

Jama za stojko je bila vkopana v SE 26 v tlorisu oblike 3b, presek oblike C6. Velikost: dl. 0,48 m, š. 0,57 m, gl. 0,30 m. Polnilo: temno sivo rjave barve, meljasto, z drobcami oglja. Brez najdb.

**SE 1941** – sek. H, kv. 577

Jama za stojko je bila vkopana v SE 26 v tlorisu oblike 2c, presek oblike A3. Velikost: dl. 0,39 m, š. 0,41 m, gl. 0,39 m. Polnilo: temno sivo rjave barve, meljasto, z drobcami oglja. Brez najdb.

**SE 2039** – sek. H, kv. 571

Jama za stojko je bila vkopana v SE 26 v tlorisu oblike 1b, presek oblike C2. Velikost: dl. 0,45 m, š. 0,48 m, gl. 0,21 m. Polnilo: temno sivo rjave barve, meljasto, z drobcami oglja. Brez najdb.

**SE 1881** – sek. H, kv. 582

Jama za stojko je bila vkopana v SE 26 v tlorisu oblike 2c, presek oblike C4. Velikost: dl. 0,50 m, š. 0,46 m, gl. 0,45 m. Polnilo: temno sivo rjave barve, meljasto, z drobcami oglja. Brez najdb.

**SE 1931** – sek. H, kv. 576

Jama za stojko je bila vkopana v SE 26 v tlorisu oblike 2c, presek oblike C4. Velikost: dl. 0,52 m, š. 0,58 m, gl. 0,51 m. Polnilo: temno sivo rjave barve, meljasto, z drobcami oglja. Brez najdb.

**SE 1947** – sek. H, kv. 578

Jama za stojko je bila vkopana v SE 26 v tlorisu oblike 2a, presek oblike A3. Velikost: dl. 0,59 m, š. 0,51 m, gl. 0,19 m. Polnilo: temno sivo rjave barve, meljasto, z drobcami oglja. Brez najdb.

**SE 2031** – sek. G,H, kv. 500, 566

Jama za stojko je bila vkopana v SE 26 v tlorisu oblike 2b, presek oblike A3. Velikost: dl. 0,44 m, š. 0,48 m, gl. 0,34 m. Polnilo: temno sivo rjave barve, meljasto, z drobcami oglja. Brez najdb.

**SE 2033** – sek. G, kv. 500

Jama za stojko je bila vkopana v SE 26 v tlorisu oblike 2c, presek oblike C4. Velikost: dl. 0,36 m, š. 0,40 m, gl. 0,20 m. Polnilo: temno sivo rjave barve, meljasto, z drobcami oglja. Brez najdb.

**Objekt 29, skupina objektov VIII** – sek. H, kv. 578–580, 582–585, 587–589

Objekt 29 – bivanjski dvoprostorni objekt z nadstreškom in dvokapno streho, pravokotne oblike tlorisa v velikosti 7,70 × 7,60 m, orientiran jugozahod–severovzhod. Ostaline objekta 29 so sestavljale jame za stojke: SE 1795, SE 1797, SE 1849, SE 1859, SE 1861, SE 1891, SE 1901, SE 1905, SE 1949, SE 1953, SE 1955, SE 1969, SE 1975; jame za stojke nadstreška: SE 1957, SE 1959, SE 1981, SE 1989; jame za stojke dimne konstrukcije: SE 1895, SE 1963, SE 1965, SE 1973, SE 1977; jama SE 1909 verjetno ostanek ognjišča; jame za stojke odlagalne površine oziroma ležišča: SE 1789, SE 1791, SE 1793, SE 1899, SE 1903, SE 1907; jame za stojke kot nosilci strehe: SE 1903, SE 1849; jame za stojke predelne stene: SE 1897, SE 2486; jame za stojke v notranjosti objekta: SE 1847, SE 1851, SE 1893, SE 1971, SE 1951, SE 1979; jama za stojko v notranjosti nadstreška: SE 1967. Izven objekta v bližini so bile jame za stojke: SE 1729, SE 1885, SE 1887, SE 1961.

**SE 1795** – sek. H, kv. 588

Jama za stojko je bila vkopana v SE 26 v tlorisu oblike 2b, presek oblike A3. Velikost: dl. 0,47 m, š. 0,58 m, gl. 0,51 m. Polnilo: temno sivo rjave barve, meljasto, z drobcami oglja. Brez najdb.

**SE 1797** – sek. H, kv. 588

Jama za stojko je bila vkopana v SE 26 v tlorisu oblike 2a, presek oblike A5. Velikost: dl. 0,69 m, š. 0,64 m, gl. 0,63 m.

Polnilo: temno sivo rjave barve, meljasto, z drobcami oglja. Brez najdb.

**SE 1849** – sek. H, kv. 589

Jama za stojko je bila vkopana v SE 26 v tlorisu oblike 2c, presek oblike A3. Velikost: dl. 0,52 m, š. 0,64 m, gl. 0,28 m. Polnilo: temno sivo rjave barve, meljasto, z drobcami oglja. Brez najdb.

**SE 1859** – sek. H, kv. 589

Jama za stojko je bila vkopana v SE 26 v tlorisu oblike 1a, presek oblike A3. Velikost: pr. 0,58 m, gl. 0,52 m. Polnilo: temno sivo rjave barve, meljasto, z drobcami oglja. Brez najdb.

**SE 1861** – sek. H, kv. 589

Jama za stojko je bila vkopana v SE 26 v tlorisu oblike 2a, presek oblike A3. Velikost: dl. 0,56 m, š. 0,53 m, gl. 0,23 m. Polnilo: temno sivo rjave barve, meljasto, z drobcami oglja. Brez najdb.

**SE 1891** – sek. H, kv. 583

Jama za stojko je bila vkopana v SE 26 v tlorisu oblike 2a, presek oblike A3. Velikost: dl. 0,49 m, š. 0,47 m, gl. 0,38 m. Polnilo: temno sivo rjave barve, meljasto, z drobcami oglja. Brez najdb.

**SE 1901** – sek. H, kv. 583

Jama za stojko je bila vkopana v SE 26 v tlorisu oblike 1b, presek oblike C2. Velikost: pr. 0,46 m, gl. 0,39 m. Polnilo: temno sivo rjave barve, meljasto, z drobcami oglja. Brez najdb.

**SE 1905** – sek. H, kv. 582, 583

Jama za stojko je bila vkopana v SE 26 v tlorisu oblike 1a, presek oblike A4. Velikost: pr. 0,51 m, gl. 0,21 m. Polnilo: temno sivo rjave barve, meljasto, z drobcami oglja. Brez najdb.

**SE 1949** – sek. H, kv. 578

Jama za stojko je bila vkopana v SE 26 v tlorisu oblike 2c, presek oblike C6. Velikost: dl. 0,52 m, š. 0,54 m, gl. 0,13 m. Polnilo: temno sivo rjave barve, meljasto, z drobcami oglja. Brez najdb.

**SE 1953** – sek. H, kv. 578

Jama za stojko je bila vkopana v SE 26 v tlorisu oblike 2b, presek oblike A3. Velikost: dl. 0,37 m, š. 0,43 m, gl. 0,46 m. Polnilo: temno sivo rjave barve, meljasto, z drobcami oglja. Brez najdb.

**SE 1955** – sek. H, kv. 579

Jama za stojko je bila vkopana v SE 26 v tlorisu oblike 1b, presek oblike C4. Velikost: pr. 0,47 m, gl. 0,40 m. Polnilo: temno sivo rjave barve, meljasto, z drobcami oglja. Brez najdb.

**SE 1969** – sek. H, kv. 584

Jama za stojko je bila vkopana v SE 26 v tlorisu oblike 2b, presek oblike A3. Velikost: dl. 0,50 m, š. 0,54 m, gl. 0,28 m. Polnilo: temno sivo rjave barve, meljasto, z drobcami oglja. Brez najdb.

**SE 1975** – sek. H, kv. 584, 585

Jama za stojko je bila vkopana v SE 26 v tlorisu oblike 1b, presek oblike A3. Velikost: pr. 0,67 m, gl. 0,11 m. Polnilo: temno sivo rjave barve, meljasto, z drobcami oglja. Brez najdb.

**SE 1957** – sek. H, kv. 579, 584

Jama za stojko je bila vkopana v SE 26 v tlorisu oblike 2a, presek oblike A5. Velikost: dl. 0,57 m, š. 0,45 m, gl. 0,37 m. Polnilo: temno sivo rjave barve, meljasto, z drobcami oglja. Brez najdb.

**SE 1959** – sek. H, kv. 579

Jama za stojko je bila vkopana v SE 26 v tlorisu oblike 2c, presek oblike C4. Velikost: dl. 0,51 m, š. 0,53 m, gl. 0,21 m. Polnilo: temno sivo rjave barve, meljasto, z drobcami oglja. Brez najdb.

**SE 1981** – sek. H, kv. 584, 585

Jama za stojko je bila vkopana v SE 26 v tlorisu oblike 1b, presek oblike C2. Velikost: pr. 0,53 m, gl. 0,16 m. Polnilo: temno sivo rjave barve, meljasto, z drobcami oglja. Brez najdb.

**SE 1989** – sek. H, kv. 585

Jama za stojko je bila vkopana v SE 26 v tlorisu oblike 2c, presek oblike C6. Velikost: dl. 0,53 m, š. 0,56 m, gl. 0,14 m. Polnilo: temno sivo rjave barve, meljasto, z drobcami oglja. Brez najdb.

**SE 1895** – sek. H, kv. 583, 584

Jama za stojko je bila vkopana v SE 26 v tlorisu oblike 2a, presek oblike A3. Velikost: dl. 0,44 m, š. 0,37 m, gl. 0,29 m. Polnilo: temno sivo rjave barve, meljasto, z drobcami oglja. Brez najdb.

**SE 1963** – sek. H, kv. 584

Jama za stojko je bila vkopana v SE 26 v tlorisu oblike 2a, presek oblike C2. Velikost: dl. 0,45 m, š. 0,42 m, gl. 0,43 m. Polnilo: temno sivo rjave barve, meljasto, z drobcami oglja. Brez najdb.

**SE 1965** – sek. H, kv. 584

Jama za stojko je bila vkopana v SE 26 v tlorisu oblike 2c, presek oblike C6. Velikost: dl. 0,49 m, š. 0,53 m, gl. 0,49 m. Polnilo: temno sivo rjave barve, meljasto, z drobcami oglja. Brez najdb.

**SE 1973** – sek. H, kv. 584

Jama za stojko je bila vkopana v SE 26 v tlorisu oblike 2a, presek oblike A2. Velikost: dl. 0,53 m, š. 0,47 m, gl. 0,48 m. Polnilo: temno sivo rjave barve, meljasto, z drobcami oglja. Brez najdb.

**SE 1977** – sek. H, kv. 584

Jama za stojko je bila vkopana v SE 26 v tlorisu oblike 2c, presek oblike A3. Velikost: dl. 0,35 m, š. 0,37 m, gl. 0,16 m. Polnilo: temno sivo rjave barve, meljasto, z drobcami oglja. Brez najdb.

**SE 1909** – sek. H, kv. 583, 584

Ognjišče? v tlorisu oblike 2c, presek oblike C6. Velikost: dl. 1,00 m, š. 1,35 m, gl. 0,47 m. Polnilo: temno sivo rjave barve, meljasto, na površini katerega so bile najdeni živalske kosti, drobci oglja, kos žrmelj, nekaj odlomkov lončenine in kamni, katerih površina je bila izpostavljena vročini. Najdbe: drobci živalskih kosti, ožgana glina.

**SE 1789** – sek. H, kv. 583, 588

Jama za stojko je bila vkopana v SE 26 v tlorisu oblike 1a, presek oblike A2. Velikost: pr. 0,48 m, gl. 0,52 m. Polnilo: temno sivo rjave barve, meljasto, z drobci oglja. Brez najdb.

**SE 1791** – sek. H, kv. 588

Jama za stojko je bila vkopana v SE 26 v tlorisu oblike 2a, presek oblike A3. Velikost: dl. 0,61 m, š. 0,53 m, gl. 0,58 m. Polnilo: temno sivo rjave barve, meljasto, z drobci oglja. Brez najdb.

**SE 1793** – sek. H, kv. 588

Jama za stojko je bila vkopana v SE 26 v tlorisu oblike 2a, presek oblike A3. Velikost: dl. 0,55 m, š. 0,46 m, gl. 0,20 m. Polnilo: temno sivo rjave barve, meljasto, z drobci oglja. Brez najdb.

**SE 1899** – sek. H, kv. 583

Jama za stojko je bila vkopana v SE 26 v tlorisu oblike 2a, presek oblike A4. Velikost: dl. 0,40 m, š. 0,37 m, gl. 0,43 m. Polnilo: temno sivo rjave barve, meljasto, z drobci oglja. Brez najdb.

**SE 1903** – sek. H, kv. 583

Jama za stojko je bila vkopana v SE 26 v tlorisu oblike 2a, presek oblike A3. Velikost: dl. 0,48 m, š. 0,42 m, gl. 0,53 m. Polnilo: temno sivo rjave barve, meljasto, z drobci oglja. Brez najdb.

**SE 1907** – sek. H, kv. 583

Jama za stojko je bila vkopana v SE 26 v tlorisu oblike 2c, presek oblike C2. Velikost: dl. 0,54 m, š. 0,60 m, gl. 0,54 m. Polnilo: temno sivo rjave barve, meljasto, z drobci oglja. Brez najdb.

**SE 1897** – sek. H, kv. 583

Jama za stojko je bila vkopana v SE 26 v tlorisu oblike 2c, presek oblike C4. Velikost: dl. 0,38 m, š. 0,45 m, gl. 0,39 m. Polnilo: temno sivo rjave barve, meljasto, z drobci oglja. Brez najdb.

**SE 2486** – sek. H, kv. 583

Jama za stojko je bila vkopana v SE 26 v tlorisu oblike 2b, presek oblike A3. Velikost: dl. 0,39 m, š. 0,43 m, gl. 0,19 m. Polnilo: temno sivo rjave barve, meljasto, z drobci oglja. Brez najdb.

**SE 1847** – sek. H, kv. 589

Jama za stojko je bila vkopana v SE 26 v tlorisu oblike 1b, presek oblike A4. Velikost: pr. 0,55 m, gl. 0,52 m. Polnilo: temno sivo rjave barve, meljasto, z drobci oglja. Brez najdb.

**SE 1851** – sek. H, kv. 589

Jama za stojko je bila vkopana v SE 26 v tlorisu oblike 2a, presek oblike A3. Velikost: dl. 0,46 m, š. 0,54 m, gl. 0,28 m. Polnilo: temno sivo rjave barve, meljasto, z drobci oglja. Brez najdb.

**SE 1893** – sek. H, kv. 583

Jama za stojko je bila vkopana v SE 26 v tlorisu oblike 2c, presek oblike C4. Velikost: pr. 0,52 m, gl. 0,27 m. Polnilo: temno sivo rjave barve, meljasto, z drobci oglja. Brez najdb.

**SE 1971** – sek. H, kv. 584

Jama za stojko je bila vkopana v SE 26 v tlorisu oblike 2a, presek oblike A1. Velikost: dl. 0,44 m, š. 0,43 m, gl. 0,15 m. Polnilo: temno sivo rjave barve, meljasto, z drobci oglja. Brez najdb.

**SE 1979** – sek. H, kv. 589

Jama za stojko je bila vkopana v SE 26 v tlorisu oblike 2c, presek oblike C2. Velikost: dl. 0,36 m, š. 0,41 m, gl. 0,21 m. Polnilo: temno sivo rjave barve, meljasto, z drobci oglja. Brez najdb.

**SE 1967** – sek. H, kv. 584

Jama za stojko je bila vkopana v SE 26 v tlorisu oblike 2b, presek oblike A3. Velikost: dl. 0,44 m, š. 0,46 m, gl. 0,41 m. Polnilo: temno sivo rjave barve, meljasto, z drobci oglja. Brez najdb.

**SE 1729** – sek. H, kv. 587

Jama za stojko je bila vkopana v SE 26 v tlorisu oblike 2c, presek oblike C6. Velikost: dl. 0,50 m, š. 0,56 m, gl. 0,26 m. Polnilo: temno sivo rjave barve, meljasto, z drobci oglja. Brez najdb.

**SE 1885** – sek. H, kv. 582

Jama za stojko je bila vkopana v SE 26 v tlorisu oblike 2c, presek oblike C4. Velikost: dl. 0,42 m, š. 0,47 m, gl. 0,24 m. Polnilo: temno sivo rjave barve, meljasto, z drobci oglja. Brez najdb.

**SE 1887** – sek. H, kv. 582

Jama za stojko je bila vkopana v SE 26 v tlorisu oblike 2c, presek oblike A3. Velikost: dl. 0,44 m, š. 0,55 m, gl. 0,28 m. Polnilo: temno sivo rjave barve, meljasto, z drobci oglja. Brez najdb.

**SE 1961** – sek. H, kv. 579,580

Jama za stojko je bila vkopana v SE 26 v tlorisu oblike 2c, presek oblike C6. Velikost: dl. 0,43 m, š. 0,48 m, gl. 0,38 m. Polnilo: temno sivo rjave barve, meljasto, z drobci oglja. Brez najdb.

**Objekt 33, skupina objektov VIII** – sek. H, J, kv. 590, 589, 585, 671

Objekt 33 – gospodarski objekt z zbiralnikom vode (dvoprostoren) z enokapno streho, pravokotne oblike tlorisa v velikosti 7,20 × 2,80 m, orientiran severozahod–jugovzhod. Objekt je imel v notranjosti jamo za zbiralnik vode (SE 2003). Ostali ne objekta 33 so sestavljale jame za stojke: SE 1853, SE 1993,



SE 1995, SE 1997, SE 1999, SE 2055, SE 2057, SE 2305; jama za stojke, ki je sestavljala predelno steno: SE 2001; jama za zbiralnik vode v notranjosti objekta: SE 2003. Izven objekta v bližini je bila jama za stojko: SE 1991.

#### SE 1853 – sek. H, kv. 589

Jama za stojko je bila vkopana v SE 26 v tlorisu oblike 2c, presek oblike C3. Velikost: dl. 0,50 m, š. 0,53 m, gl. 0,35 m. Polnilo: temno sivo rjave barve, meljasto, z drobcami oglja. Brez najdb.

#### SE 1993 – sek. H, J, kv. 585, 671

Jama za stojko je bila vkopana v SE 26 v tlorisu oblike 2c, presek oblike C2. Velikost: dl. 0,47 m, š. 0,50 m, gl. 0,35 m. Polnilo: temno sivo rjave barve, meljasto, z drobcami oglja. Brez najdb.

#### SE 1995 – sek. H, kv. 585

Jama za stojko je bila vkopana v SE 26 v tlorisu oblike 1b, presek oblike C2. Velikost: pr. 0,53 m, gl. 0,33 m. Polnilo: temno sivo rjave barve, meljasto, z drobcami oglja. Brez najdb.

#### SE 1997 – sek. H, kv. 585

Jama za stojko je bila vkopana v SE 26 v tlorisu oblike 2c, presek oblike C2. Velikost: dl. 0,46 m, š. 0,50 m, gl. 0,30 m. Polnilo: temno sivo rjave barve, meljasto, z drobcami oglja. Brez najdb.

#### SE 1999 – sek. H, kv. 585

Jama za stojko je bila vkopana v SE 26 v tlorisu oblike 1a, presek oblike A3. Velikost: pr. 0,47 m, gl. 0,38 m. Polnilo: temno sivo rjave barve, meljasto, z drobcami oglja. Brez najdb.

#### SE 2055 – sek. J, kv. 671

Jama za stojko je bila vkopana v SE 26 v tlorisu oblike 2b, presek oblike A5. Velikost: dl. 0,51 m, š. 0,57 m, gl. 0,29 m. Polnilo: temno sivo rjave barve, meljasto, z drobcami oglja. Brez najdb.

#### SE 2057 – sek. J, kv. 671

Jama za stojko je bila vkopana v SE 26 v tlorisu oblike 1a, presek oblike A3. Velikost: pr. 0,43 m, gl. 0,26 m. Polnilo: temno sivo rjave barve, meljasto, z drobcami oglja. Brez najdb.

#### SE 2305 – sek. H, kv. 590

Jama za stojko je bila vkopana v SE 26 v tlorisu oblike 2a, presek oblike A3. Velikost: dl. 0,47 m, š. 0,43 m, gl. 0,34 m. Polnilo: temno sivo rjave barve, meljasto, z drobcami oglja. Brez najdb.

#### SE 2001 – sek. H, J, kv. 585, 671

Jama za stojko je bila vkopana v SE 26 v tlorisu oblike 2a, presek oblike A3. Velikost: dl. 0,57 m, š. 0,47 m, gl. 0,36 m. Polnilo: temno sivo rjave barve, meljasto, z drobcami oglja. Brez najdb.

#### SE 2003 – sek. H, kv. 585, 590

Jama za zbiralnik za vodo je bila vkopana v SE 26 v tlorisu oblike 4a, presek oblike C6. Velikost: 2,70 × 1,40 × 1,75 × 1,45 m, gl. 0,70 m. Polnilo: ilovnato, meljasti sediment olivno, rjave barve (2,5 YR 4/4). Brez najdb.

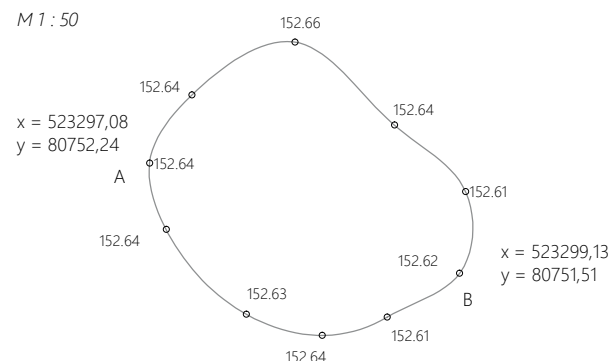

#### SE 1991 – sek. H, kv. 585

Jama za stojko je bila vkopana v SE 26 v tlorisu oblike 2c, presek oblike C4. Velikost: dl. 0,51 m, š. 0,54 m, gl. 0,29 m. Polnilo: temno sivo rjave barve, meljasto, z drobcami oglja. Brez najdb.

#### Objekt 36, skupina objektov VIII – sek. H, kv. 567–570, 573–575, 579, 580

Objekt 36 – gospodarski enoprostoren objekt z enokapno streho in ograjo, ki je potekala od jugozahodnega vogala proti zahodu. Objekt je imel pravokotno obliko tlorisa v velikosti 6,50 × 3,10 m, orientiran jugozahod–severovzhod. Ostaline objekta 36 so sestavljale jame za stojke: SE 1983, SE 1985, SE 2488, SE 2490, SE 2492, SE 2494, SE 2518, SE 2520, SE 2524; jama za stojko v notranjosti objekta: SE 2522; jame za stojke, ograje na jugozahodnem vogalu: SE 2496, SE 2498, SE 2506, SE 2508, SE 2510. Izven objekta v bližini so bile jame za stojke: SE 1987, SE 2512, SE 2516.

#### SE 1983 – sek. H, kv. 580

Jama za stojko je bila vkopana v SE 26 v tlorisu oblike 1a, presek oblike A1. Velikost: pr. 0,48 m, gl. 0,31 m. Polnilo: temno sivo rjave barve, meljasto, z drobcami oglja. Brez najdb.

#### SE 1985 – sek. H, kv. 580

Jama za stojko je bila vkopana v SE 26 v tlorisu oblike 1a, presek oblike A1. Velikost: pr. 0,49 m, gl. 0,33 m. Polnilo: temno sivo rjave barve, meljasto, z drobcami oglja. Brez najdb.

#### SE 2488 – sek. H, kv. 580

Jama za stojko je bila vkopana v SE 26 v tlorisu oblike 1b, presek oblike C5. Velikost: pr. 0,50 m, gl. 0,29 m. Polnilo: temno sivo rjave barve, meljasto, z drobcami oglja. Brez najdb.

#### SE 2490 – sek. H, kv. 575

Jama za stojko je bila vkopana v SE 26 v tlorisu oblike 1b, presek oblike C2. Velikost: pr. 0,45 m, gl. 0,23 m. Polnilo: temno sivo rjave barve, meljasto, z drobcami oglja. Brez najdb.

**SE 2492** – sek. H, kv. 575

Jama za stojko je bila vkopana v SE 26 v tlorisu oblike 2c, presek oblike C2. Velikost: dl. 0,39 m, š. 0,46 m, gl. 0,35 m. Polnilo: temno sivo rjave barve, meljasto, z drobcami oglja. Brez najdb.

**SE 2494** – sek. H, kv. 574

Jama za stojko je bila vkopana v SE 26 v tlorisu oblike 2b, presek oblike A3. Velikost: dl. 0,42 m, š. 0,48 m, gl. 0,33 m. Polnilo: temno sivo rjave barve, meljasto, z drobcami oglja. Brez najdb.

**SE 2518** – sek. H, kv. 574

Jama za stojko je bila vkopana v SE 26 v tlorisu oblike 1b, presek oblike C4. Velikost: pr. 0,45 m, gl. 0,33 m. Polnilo: temno sivo rjave barve, meljasto, z drobcami oglja. Brez najdb.

**SE 2520** – sek. H, kv. 574

Jama za stojko je bila vkopana v SE 26 v tlorisu oblike 1b, presek oblike C2. Velikost: pr. 0,47 m, gl. 0,38 m. Polnilo: temno sivo rjave barve, meljasto, z drobcami oglja. Brez najdb.

**SE 2524** – sek. H, kv. 574, 579

Jama za stojko je bila vkopana v SE 26 v tlorisu oblike 1a, presek oblike A6. Velikost: pr. 0,46 m, gl. 0,32 m. Polnilo: temno sivo rjave barve, meljasto, z drobcami oglja. Brez najdb.

**SE 2522** – sek. H, kv. 574

Jama za stojko je bila vkopana v SE 26 v tlorisu oblike 1b, presek oblike C1. Velikost: pr. 0,46 m, gl. 0,40 m. Polnilo: temno sivo rjave barve, meljasto, z drobcami oglja. Brez najdb.

**SE 2496** – sek. H, kv. 569

Jama za stojko je bila vkopana v SE 26 v tlorisu oblike 2c, presek oblike C6. Velikost: dl. 0,47 m, š. 0,49 m, gl. 0,30 m. Polnilo: temno sivo rjave barve, meljasto, z drobcami oglja. Brez najdb.

**SE 2498** – sek. H, kv. 568

Jama za stojko je bila vkopana v SE 26 v tlorisu oblike 2c, presek oblike C2. Velikost: dl. 0,38 m, š. 0,41 m, gl. 0,26 m. Polnilo: temno sivo rjave barve, meljasto, z drobcami oglja. Brez najdb.

**SE 2506** – sek. H, kv. 568

Jama za stojko je bila vkopana v SE 26 v tlorisu oblike 2a, presek oblike A1. Velikost: dl. 0,49 m, š. 0,44 m, gl. 0,31 m. Polnilo: temno sivo rjave barve, meljasto, z drobcami oglja. Brez najdb.

**SE 2508** – sek. H, kv. 567, 568

Jama za stojko je bila vkopana v SE 26 v tlorisu oblike 1b, presek oblike C2. Velikost: pr. 0,46 m, gl. 0,34 m. Polnilo: temno sivo rjave barve, meljasto, z drobcami oglja. Brez najdb.

**SE 2510** – sek. H, kv. 567

Jama za stojko je bila vkopana v SE 26 v tlorisu oblike 2c, presek oblike C4. Velikost: dl. 0,46 m, š. 0,48 m, gl. 0,37 m. Polnilo: temno sivo rjave barve, meljasto, z drobcami oglja. Brez najdb.

**SE 1987** – sek. H, kv. 580

Jama za stojko je bila vkopana v SE 26 v tlorisu oblike 2c, presek oblike C4. Velikost: dl. 0,49 m, š. 0,56 m, gl. 0,30 m. Polnilo: temno sivo rjave barve, meljasto, z drobcami oglja. Brez najdb.

**SE 2512** – sek. H, kv. 568, 573

Jama za stojko je bila vkopana v SE 26 v tlorisu oblike 2c, presek oblike C6. Velikost: dl. 0,46 m, š. 0,49 m, gl. 0,40 m. Polnilo: temno sivo rjave barve, meljasto, z drobcami oglja. Brez najdb.

**SE 2516** – sek. H, kv. 573

Jama za stojko je bila vkopana v SE 26 v tlorisu oblike 2c, presek oblike C2. Velikost: dl. 0,45 m, š. 0,49 m, gl. 0,36 m. Polnilo: temno sivo rjave barve, meljasto, z drobcami oglja. Brez najdb.

**Objekt 30, skupina objektov IX – sek. H, kv. 587–589, 591–594**

Objekt 30 – gospodarski enoprostorni objekt z enokapno streho, napuščem in ograjo, ki je potekala od severozahodnega vogala proti severu in se vezala na objekt 31. Objekt je imel pravokotno obliko tlorisa v velikosti 8,70 × 4,20 m, orientiran jugozahod–severovzhod. Ostaline objekta 30 so sestavljale jame za stojke: SE 1727, SE 1731, SE 1733, SE 1737, SE 1739, SE 1741, SE 1799, SE 1803, SE 1805, SE 2009, SE 2011, SE 2013; jame za stojke napušča: SE 1745, SE 1807, SE 1863; jami za stojke v notranjosti objekta: SE 1735, SE 1801; jama za stojko v notranjosti nadstreška: SE 1743; jami za stojke ograje: SE 2302, SE 2300.

**SE 1727** – sek. H, kv. 587

Jama za stojko je bila vkopana v SE 26 v tlorisu oblike 2c, presek oblike A3. Velikost: dl. 0,42 m, š. 0,48 m, gl. 0,51 m. Polnilo: temno sivo rjave barve, meljasto, z drobcami oglja. Brez najdb.

**SE 1731** – sek. H, kv. 587

Jama za stojko je bila vkopana v SE 26 v tlorisu oblike 2a, presek oblike A5. Velikost: dl. 0,48 m, š. 0,40 m, gl. 0,44 m. Polnilo: temno sivo rjave barve, meljasto, z drobcami oglja. Brez najdb.

**SE 1733** – sek. H, kv. 587

Jama za stojko je bila vkopana v SE 26 v tlorisu oblike 2a, presek oblike A5. Velikost: dl. 0,41 m, š. 0,38 m, gl. 0,38 m. Polnilo: temno sivo rjave barve, meljasto, z drobcami oglja. Brez najdb.

**SE 1737** – sek. H, kv. 587

Jama za stojko je bila vkopana v SE 26 v tlorisu oblike 2a, presek oblike A5. Velikost: dl. 0,51 m, š. 0,47 m, gl. 0,48 m. Polnilo: temno sivo rjave barve, meljasto, z drobcami oglja. Brez najdb.

**SE 1739** – sek. H, kv. 587

Jama za stojko je bila vkopana v SE 26 v tlorisu oblike 2b, presek oblike A6. Velikost: dl. 0,44 m, š. 0,45 m, gl. 0,18 m. Polnilo: temno sivo rjave barve, meljasto, z drobci oglja. Brez najdb.

**SE 1741** – sek. H, kv. 592

Jama za stojko je bila vkopana v SE 26 v tlorisu oblike 2a, presek oblike A5. Velikost: dl. 0,39 m, š. 0,36 m, gl. 0,33 m. Polnilo: temno sivo rjave barve, meljasto, z drobci oglja. Brez najdb.

**SE 1799** – sek. H, kv. 588

Jama za stojko je bila vkopana v SE 26 v tlorisu oblike 2c, presek oblike C2. Velikost: dl. 0,53 m, š. 0,58 m, gl. 0,48 m. Polnilo: temno sivo rjave barve, meljasto, z drobci oglja. Brez najdb.

**SE 1803** – sek. H, kv. 593

Jama za stojko je bila vkopana v SE 26 v tlorisu oblike 2b, presek oblike A5. Velikost: dl. 0,42 m, š. 0,45 m, gl. 0,41 m. Polnilo: temno sivo rjave barve, meljasto, z drobci oglja. Brez najdb.

**SE 1805** – sek. H, kv. 593

Jama za stojko je bila vkopana v SE 26 v tlorisu oblike 1b, presek oblike C4. Velikost: pr. 0,45 m, gl. 0,18 m. Polnilo: temno sivo rjave barve, meljasto, z drobci oglja. Brez najdb.

**SE 2009** – sek. H, kv. 589

Jama za stojko je bila vkopana v SE 26 v tlorisu oblike 2c, presek oblike C2. Velikost: dl. 0,49 m, š. 0,56 m, gl. 0,18 m. Polnilo: temno sivo rjave barve, meljasto, z drobci oglja. Brez najdb.

**SE 2011** – sek. H, kv. 594

Jama za stojko je bila vkopana v SE 26 v tlorisu oblike 2b, presek oblike A1. Velikost: dl. 0,45 m, š. 0,50 m, gl. 0,30 m. Polnilo: temno sivo rjave barve, meljasto, z drobci oglja. Brez najdb.

**SE 2013** – sek. H, kv. 589, 594

Jama za stojko je bila vkopana v SE 26 v tlorisu oblike 2a, presek oblike A1. Velikost: dl. 0,62 m, š. 0,48 m, gl. 0,24 m. Polnilo: temno sivo rjave barve, meljasto, z drobci oglja. Brez najdb.

**SE 1745** – sek. H, kv. 592

Jama za stojko je bila vkopana v SE 26 v tlorisu oblike 2a, presek oblike A5. Velikost: dl. 0,41 m, š. 0,36 m, gl. 0,44 m. Polnilo: temno sivo rjave barve, meljasto, z drobci oglja. Brez najdb.

**SE 1807** – sek. H, kv. 593

Jama za stojko je bila vkopana v SE 26 v tlorisu oblike 2a, presek oblike A3. Velikost: dl. 0,37 m, š. 0,32 m, gl. 0,19 m. Polnilo: temno sivo rjave barve, meljasto, z drobci oglja. Brez najdb.

**SE 1863** – sek. H, kv. 594

Jama za stojko je bila vkopana v SE 26 v tlorisu oblike 2c, presek oblike C3. Velikost: dl. 0,36 m, š. 0,39 m, gl. 0,26 m. Polnilo: temno sivo rjave barve, meljasto, z drobci oglja. Brez najdb.

**SE 1735** – sek. H, kv. 587

Jama za stojko je bila vkopana v SE 26 v tlorisu oblike 1a, presek oblike A4. Velikost: pr. 0,37 m, gl. 0,42 m. Polnilo: temno sivo rjave barve, meljasto, z drobci oglja. Brez najdb.

**SE 1801** – sek. H, kv. 588

Jama za stojko je bila vkopana v SE 26 v tlorisu oblike 2c, presek oblike A3. Velikost: dl. 0,35 m, š. 0,37 m, gl. 0,20 m. Polnilo: temno sivo rjave barve, meljasto, z drobci oglja. Brez najdb.

**SE 1743** – sek. H, kv. 592

Jama za stojko je bila vkopana v SE 26 v tlorisu oblike 2c, presek oblike C5. Velikost: dl. 0,37 m, š. 0,40 m, gl. 0,37 m. Polnilo: temno sivo rjave barve, meljasto, z drobci oglja. Brez najdb.

**Objekt 31, skupina objektov IX – sek. H, kv. 591–593, 596–599, 601–603**

Objekt 31 – bivanjski dvoprostorni objekt z nadstreškom in dvokapno streho. Od jugozahodnega vogala je potekala ograja proti jugu (stojki SE 2300, SE 2302), ki se je priključila na severozahodni vogal objekta 30. Objekt je imel pravokotno obliko tlorisa v velikosti 9,40 × 7,00 m, orientiran jugozahod–severovzhod. Ostaline objekta 31 so sestavljale jame za stojke: SE 1711, SE 1713, SE 1717, SE 1725, SE 1753, SE 1775, SE 1821, SE 1827, SE 1835, SE 1837, SE 1839, SE 1843, SE 1825, SE 2298; jame za stojke nadstreška: SE 1813, SE 1815, SE 1817; jami za stojki predelne stene: SE 1765, SE 1769; jame za stojke dimne konstrukcije: SE 1759, SE 1761, SE 1767, SE 1785, SE 1787; jame za stojke odlagalne površine oziroma ležišča: SE 1823, SE 1831, SE 1833, SE 2179; jame za stojke kot nosilci strehe: SE 1717, SE 1763, SE 1835; jame za stojke v notranjosti objekta: SE 1719, SE 1755, SE 1771, SE 1773, SE 1829, SE 1911; jama za stojko v notranjosti nadstreška: SE 1819. Izven objekta v bližini so bile jame za stojke: SE 1777, SE 1779, SE 1781, SE 1783, SE 1841, SE 1845, SE 2021.

**SE 1711** – sek. H, kv. 591

Jama za stojko je bila vkopana v SE 26 v tlorisu oblike 2c, presek oblike C5. Velikost: dl. 0,43 m, š. 0,49 m, gl. 0,22 m. Polnilo: temno sivo rjave barve, meljasto, z drobci oglja. Brez najdb.

**SE 1713** – sek. H, kv. 596

Jama za stojko je bila vkopana v SE 26 v tlorisu oblike 2c, presek oblike C5. Velikost: dl. 0,47 m, š. 0,50 m, gl. 0,42 m. Polnilo: temno sivo rjave barve, meljasto, z drobci oglja. Brez najdb.

**SE 1717** – sek. H, kv. 596

Jama za stojko je bila vkopana v SE 26 v tlorisu oblike 3b, presek oblike C5. Velikost: dl. 0,42 m, š. 0,43 m, gl. 0,47 m. Polnilo: temno sivo rjave barve, meljasto, z drobcami oglja. Brez najdb.

**SE 1725** – sek. H, kv. 596, 601

Jama za stojko je bila vkopana v SE 26 v tlorisu oblike 1b, presek oblike C4. Velikost: pr. 0,54 m, gl. 0,49 m. Polnilo: temno sivo rjave barve, meljasto, z drobcami oglja. Brez najdb.

**SE 1753** – sek. H, kv. 592, 597

Jama za stojko je bila vkopana v SE 26 v tlorisu oblike 2c, presek oblike A2. Velikost: dl. 0,40 m, š. 0,44 m, gl. 0,41 m. Polnilo: temno sivo rjave barve, meljasto, z drobcami oglja. Brez najdb.

**SE 1775** – sek. H, kv. 602

Jama za stojko je bila vkopana v SE 26 v tlorisu oblike 1b, presek oblike A3. Velikost: pr. 0,35 m, gl. 0,27 m. Polnilo: temno sivo rjave barve, meljasto, z drobcami oglja. Brez najdb.

**SE 1821** – sek. H, kv. 598

Jama za stojko je bila vkopana v SE 26 v tlorisu oblike 2a, presek oblike A3. Velikost: dl. 0,38 m, š. 0,37 m, gl. 0,23 m. Polnilo: temno sivo rjave barve, meljasto, z drobcami oglja. Brez najdb.

**SE 1827** – sek. H, kv. 598

Jama za stojko je bila vkopana v SE 26 v tlorisu oblike 2c, presek oblike C4. Velikost: dl. 0,41 m, š. 0,46 m, gl. 0,31 m. Polnilo: temno sivo rjave barve, meljasto, z drobcami oglja. Brez najdb.

**SE 1835** – sek. H, kv. 598, 603

Jama za stojko je bila vkopana v SE 26 v tlorisu oblike 2c, presek oblike C4. Velikost: dl. 0,46 m, š. 0,50 m, gl. 0,44 m. Polnilo: temno sivo rjave barve, meljasto, z drobcami oglja. Brez najdb.

**SE 1837** – sek. H, kv. 603

Jama za stojko je bila vkopana v SE 26 v tlorisu oblike 1b, presek oblike C2. Velikost: pr. 0,43 m, gl. 0,40 m. Polnilo: temno sivo rjave barve, meljasto, z drobcami oglja. Brez najdb.

**SE 1839** – sek. H, kv. 603

Jama za stojko je bila vkopana v SE 26 v tlorisu oblike 1a, presek oblike A3. Velikost: pr. 0,46 m, gl. 0,11 m. Polnilo: temno sivo rjave barve, meljasto, z drobcami oglja. Brez najdb.

**SE 1843** – sek. H, kv. 603

Jama za stojko je bila vkopana v SE 26 v tlorisu oblike 1b, presek oblike C4. Velikost: pr. 0,48 m, gl. 0,17 m. Polnilo: temno sivo rjave barve, meljasto, z drobcami oglja. Brez najdb.

**SE 1825** – sek. H, kv. 598

Jama za stojko je bila vkopana v SE 26 v tlorisu oblike 1a, presek oblike A3. Velikost: pr. 0,39 m, gl. 0,35 m. Polnilo: temno sivo rjave barve, meljasto, z drobcami oglja. Brez najdb.

**SE 2299** – sek. H, kv. 597

Jama za stojko je bila vkopana v SE 26 v tlorisu oblike 1b, presek oblike C2. Velikost: pr. 0,44 m, gl. 0,44 m. Polnilo: temno sivo rjave barve, meljasto, z drobcami oglja. Brez najdb.

**SE 1813** – sek. H, kv. 592, 593

Jama za stojko je bila vkopana v SE 26 v tlorisu oblike 2c, presek oblike C4. Velikost: dl. 0,41 m, š. 0,47 m, gl. 0,49 m. Polnilo: temno sivo rjave barve, meljasto, z drobcami oglja. Brez najdb.

**SE 1815** – sek. H, kv. 593, 598

Jama za stojko je bila vkopana v SE 26 v tlorisu oblike 2b, presek oblike A3. Velikost: dl. 0,42 m, š. 0,47 m, gl. 0,19 m. Polnilo: temno sivo rjave barve, meljasto, z drobcami oglja. Brez najdb.

**SE 1817** – sek. H, kv. 598

Jama za stojko je bila vkopana v SE 26 v tlorisu oblike 2a, presek oblike A3. Velikost: dl. 0,43 m, š. 0,37 m, gl. 0,27 m. Polnilo: temno sivo rjave barve, meljasto, z drobcami oglja. Brez najdb.

**SE 1765** – sek. H, kv. 597

Jama za stojko je bila vkopana v SE 26 v tlorisu oblike 2a, presek oblike A3. Velikost: dl. 0,41 m, š. 0,36 m, gl. 0,35 m. Polnilo: temno sivo rjave barve, meljasto, z drobcami oglja. Brez najdb.

**SE 1769** – sek. H, kv. 597, 602

Jama za stojko je bila vkopana v SE 26 v tlorisu oblike 1b, presek oblike A3. Velikost: pr. 0,51 m, gl. 0,47 m. Polnilo: temno sivo rjave barve, meljasto, z drobcami oglja. Brez najdb.

**SE 1759** – sek. H, kv. 597

Jama za stojko je bila vkopana v SE 26 v tlorisu oblike 2c, presek oblike C4. Velikost: dl. 0,32 m, š. 0,34 m, gl. 0,31 m. Polnilo: temno sivo rjave barve, meljasto, z drobcami oglja. Brez najdb.

**SE 1761** – sek. H, kv. 597

Jama za stojko je bila vkopana v SE 26 v tlorisu oblike 2a, presek oblike A3. Velikost: dl. 0,46 m, š. 0,41 m, gl. 0,14 m. Polnilo: temno sivo rjave barve, meljasto, z drobcami oglja. Brez najdb.

**SE 1767** – sek. H, kv. 602

Jama za stojko je bila vkopana v SE 26 v tlorisu oblike 1b, presek oblike A4. Velikost: pr. 0,42 m, gl. 0,38 m. Polnilo: temno sivo rjave barve, meljasto, z drobcami oglja. Brez najdb.

**SE 1785** – sek. H, kv. 601, 602

Jama za stojko je bila vkopana v SE 26 v tlorisu oblike 2c, presek oblike C2. Velikost: dl. 0,44 m, š. 0,45 m, gl. 0,38 m. Polnilo: temno sivo rjave barve, meljasto, z drobcami oglja. Brez najdb.

**SE 1787** – sek. H, kv. 596, 597

Jama za stojko je bila vkopana v SE 26 v tlorisu oblike 2a, presek oblike C5. Velikost: dl. 0,40 m, š. 0,45 m, gl. 0,28 m. Polnilo: temno sivo rjave barve, meljasto, z drobcami oglja. Brez najdb.

**SE 1823** – sek. H, kv. 598

Jama za stojko je bila vkopana v SE 26 v tlorisu oblike 2a, presek oblike A3. Velikost: dl. 0,43 m, š. 0,42 m, gl. 0,39 m. Polnilo: temno sivo rjave barve, meljasto, z drobcami oglja. Brez najdb.

**SE 1831** – sek. H, kv. 598

Jama za stojko je bila vkopana v SE 26 v tlorisu oblike 2a, presek oblike A3. Velikost: dl. 0,42 m, š. 0,39 m, gl. 0,37 m. Polnilo: temno sivo rjave barve, meljasto, z drobcami oglja. Brez najdb.

**SE 1833** – sek. H, kv. 598

Jama za stojko je bila vkopana v SE 26 v tlorisu oblike 2b, presek oblike A3. Velikost: dl. 0,47 m, š. 0,49 m, gl. 0,48 m. Polnilo: temno sivo rjave barve, meljasto, z drobcami oglja. Brez najdb.

**SE 2179** – sek. H, kv. 597, 598

Jama za stojko je bila vkopana v SE 26 v tlorisu oblike 2a, presek oblike A3. Velikost: dl. 0,48 m, š. 0,44 m, gl. 0,33 m. Polnilo: temno sivo rjave barve, meljasto, z drobcami oglja. Brez najdb.

**SE 1763** – sek. H, kv. 597

Jama za stojko je bila vkopana v SE 26 v tlorisu oblike 2c, presek oblike C6. Velikost: dl. 0,45 m, š. 0,47 m, gl. 0,18 m. Polnilo: temno sivo rjave barve, meljasto, z drobcami oglja. Brez najdb.

**SE 1719** – sek. H, kv. 596

Jama za stojko je bila vkopana v SE 26 v tlorisu oblike 1b, presek oblike C5. Velikost: pr. 0,43 m, gl. 0,36 m. Polnilo: temno sivo rjave barve, meljasto, z drobcami oglja. Brez najdb.

**SE 1755** – sek. H, kv. 597

Jama za stojko je bila vkopana v SE 26 v tlorisu oblike 2a, presek oblike A3. Velikost: dl. 0,50 m, š. 0,43 m, gl. 0,48 m. Polnilo: temno sivo rjave barve, meljasto, z drobcami oglja. Brez najdb.

**SE 1771** – sek. H, kv. 602, 603

Jama za stojko je bila vkopana v SE 26 v tlorisu oblike 2c, presek oblike C6. Velikost: dl. 0,31 m, š. 0,36 m, gl. 0,17 m. Polnilo: temno sivo rjave barve, meljasto, z drobcami oglja. Brez najdb.

**SE 1773** – sek. H, kv. 602, 603

Jama za stojko je bila vkopana v SE 26 v tlorisu oblike 2c, presek oblike C4. Velikost: dl. 0,41 m, š. 0,43 m, gl. 0,32 m. Polnilo: temno sivo rjave barve, meljasto, z drobcami oglja. Brez najdb.

**SE 1829** – sek. H, kv. 598

Jama za stojko je bila vkopana v SE 26 v tlorisu oblike 2c, presek oblike C2. Velikost: dl. 0,42 m, š. 0,45 m, gl. 0,39 m. Polnilo: temno sivo rjave barve, meljasto, z drobcami oglja. Brez najdb.

**SE 1911** – sek. H, kv. 602

Jama za stojko je bila vkopana v SE 26 v tlorisu oblike 1a, presek oblike A3. Velikost: pr. 0,44 m, gl. 0,41 m. Polnilo: temno sivo rjave barve, meljasto, z drobcami oglja. Brez najdb.

**SE 1819** – sek. H, kv. 598

Jama za stojko je bila vkopana v SE 26 v tlorisu oblike 1a, presek oblike A3. Velikost: pr. 0,45 m, gl. 0,47 m. Polnilo: temno sivo rjave barve, meljasto, z drobcami oglja. Brez najdb.

**SE 1777** – sek. H, kv. 602

Jama za stojko je bila vkopana v SE 26 v tlorisu oblike 1a, presek oblike A3. Velikost: pr. 0,41 m, gl. 0,47 m. Polnilo: temno sivo rjave barve, meljasto, z drobcami oglja. Brez najdb.

**SE 1779** – sek. H, kv. 602

Jama za stojko je bila vkopana v SE 26 v tlorisu oblike 3a, presek oblike A3. Velikost: dl. 0,41 m, š. 0,39 m, gl. 0,46 m. Polnilo: temno sivo rjave barve, meljasto, z drobcami oglja. Brez najdb.

**SE 1781** – sek. H, kv. 601

Jama za stojko je bila vkopana v SE 26 v tlorisu oblike 2c, presek oblike C4. Velikost: dl. 0,35 m, š. 0,39 m, gl. 0,34 m. Polnilo: temno sivo rjave barve, meljasto, z drobcami oglja. Brez najdb.

**SE 1783** – sek. H, kv. 601

Jama za stojko je bila vkopana v SE 26 v tlorisu oblike 2b, presek oblike A3. Velikost: dl. 0,33 m, š. 0,36 m, gl. 0,38 m. Polnilo: temno sivo rjave barve, meljasto, z drobcami oglja. Brez najdb.

**SE 1841** – sek. H, kv. 603

Jama za stojko je bila vkopana v SE 26 v tlorisu oblike 1b, presek oblike C5. Velikost: pr. 0,39 m, gl. 0,32 m. Polnilo: temno sivo rjave barve, meljasto, z drobcami oglja. Brez najdb.

**SE 1845** – sek. H, kv. 603

Jama za stojko je bila vkopana v SE 26 v tlorisu oblike 2a, presek oblike A3. Velikost: dl. 0,42 m, š. 0,39 m, gl. 0,37 m. Polnilo: temno sivo rjave barve, meljasto, z drobcami oglja. Brez najdb.

**SE 2021** – sek. H, kv. 599

Jama za stojko je bila vkopana v SE 26 v tlorisu oblike 2c, presek oblike C4. Velikost: dl. 0,51 m, š. 0,55 m, gl. 0,37 m. Polnilo: temno sivo rjave barve, meljasto, z drobcami oglja. Brez najdb.



## Objekt 32, skupina objektov IX – sek. H, J, kv. 589, 590, 594, 595, 661, 662, 666, 667

Objekt 32 – gospodarski enoprostorni objekt – lopa z enokapno streho in zbiralnikom vode v notranjosti objekta. Objekt je imel pravokotno obliko tlorisa v velikosti 9,40 × 3,00 m, orientiran jugozahod–severovzhod. Ostaline objekta 32 so sestavljale jame za stojke: SE 1855, SE 1857, SE 2005, SE 2007, SE 2015, SE 2019, SE 2063, SE 2067, SE 2069, SE 2071, SE 2073, SE 2075; jama za vodni zbiralnik v notranjosti objekta: SE 2017; jama za stojko v notranjosti objekta: SE 2065. Izven objekta v bližini sta bili jami za stojke: SE 2059, SE 2061.

### SE 1855 – sek. H, kv. 589

Jama za stojko je bila vkopana v SE 26 v tlorisu oblike 1b, presek oblike C2. Velikost: pr. 0,50 m, gl. 0,43 m. Polnilo: temno sivo rjave barve, meljasto, z drobcji oglja. Brez najdb.

### SE 1857 – sek. H, kv. 589, 594

Jama za stojko je bila vkopana v SE 26 v tlorisu oblike 1a, presek oblike A1. Velikost: pr. 0,43 m, gl. 0,48 m. Polnilo: temno sivo rjave barve, meljasto, z drobcji oglja. Brez najdb.

### SE 2005 – sek. H, kv. 590

Jama za stojko je bila vkopana v SE 26 v tlorisu oblike 2c, presek oblike C4. Velikost: dl. 0,57 m, š. 0,66 m, gl. 0,43 m. Polnilo: temno sivo rjave barve, meljasto, z drobcji oglja. Brez najdb.

### SE 2007 – sek. H, kv. 590

Jama za stojko je bila vkopana v SE 26 v tlorisu oblike 2c, presek oblike C5. Velikost: dl. 0,53 m, š. 0,56 m, gl. 0,49 m. Polnilo: temno sivo rjave barve, meljasto, z drobcji oglja. Brez najdb.

### SE 2015 – sek. H, kv. 594, 595

Jama za stojko je bila vkopana v SE 26 v tlorisu oblike 1b, presek oblike C6. Velikost: pr. 0,72 m, gl. 0,49 m. Polnilo: temno sivo rjave barve, meljasto, z drobcji oglja. Brez najdb.

### SE 2019 – sek. H, kv. 595

Jama za stojko je bila vkopana v SE 26 v tlorisu oblike 2c, presek oblike C2. Velikost: dl. 0,54 m, š. 0,55 m, gl. 0,43 m. Polnilo: temno sivo rjave barve, meljasto, z drobcji oglja. Brez najdb.

### SE 2063 – sek. J, kv. 666

Jama za stojko je bila vkopana v SE 26 v tlorisu oblike 2c, presek oblike C4. Velikost: dl. 0,47 m, š. 0,51 m, gl. 0,22 m. Polnilo: temno sivo rjave barve, meljasto, z drobcji oglja. Brez najdb.

### SE 2067 – sek. J, kv. 661, 662, 666, 667

Jama za stojko je bila vkopana v SE 26 v tlorisu oblike 2c, presek oblike A3. Velikost: dl. 0,50 m, š. 0,67 m, gl. 0,38 m. Polnilo: temno sivo rjave barve, meljasto, z drobcji oglja. Brez najdb.

### SE 2069 – sek. J, kv. 661, 662

Jama za stojko je bila vkopana v SE 26 v tlorisu oblike 2c, presek oblike C4. Velikost: dl. 0,47 m, š. 0,48 m, gl. 0,18 m. Polnilo: temno sivo rjave barve, meljasto, z drobcji oglja, kosti. Najdbe: kost vz. 1372 neopredeljena.

### SE 2071 – sek. J, kv. 661

Jama za stojko je bila vkopana v SE 26 v tlorisu oblike 1b, presek oblike A2. Velikost: pr. 0,36 m, gl. 0,40 m. Polnilo: temno sivo rjave barve, meljasto, z drobcji oglja. Brez najdb.

### SE 2073 – sek. J, kv. 661

Jama za stojko je bila vkopana v SE 26 v tlorisu oblike 2c, presek oblike A3. Velikost: dl. 0,51 m, š. 0,60 m, gl. 0,14 m. Polnilo: temno sivo rjave barve, meljasto, z drobcji oglja. Brez najdb.

### SE 2075 – sek. J, kv. 599

Jama za stojko je bila vkopana v SE 26 v tlorisu oblike 3a, presek oblike B3. Velikost: dl. 0,38 m, š. 0,35 m, gl. 0,17 m. Polnilo: temno sivo rjave barve, meljasto, z drobcji oglja. Brez najdb.

### SE 2017 – sek. H, kv. 590, 595

Jama za zbiralnik vode je bila vkopana v SE 26 v tlorisu oblike 4a, presek oblike C6. Velikost: 1,80 × 1,40 × 1,70 × 1,50 m. Polnilo: ilovnato, meljasti sediment rjave barve (7,5 YR 4/4). Brez najdb.

M 1 : 50

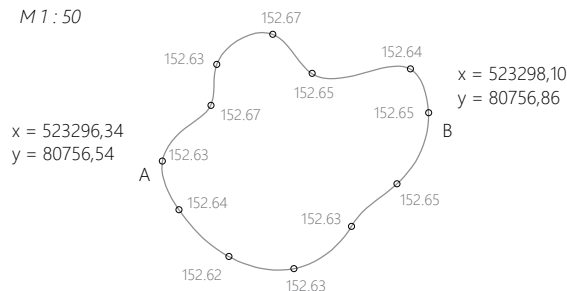

### SE 2065 – sek. J, kv. 661, 666

Jama za stojko je bila vkopana v SE 26 v tlorisu oblike 1b, presek oblike C6. Velikost: pr. 0,50 m, gl. 0,19 m. Polnilo: temno sivo rjave barve, meljasto, z drobcji oglja. Brez najdb.

### SE 2059 – sek. J, kv. 666

Jama za stojko je bila vkopana v SE 26 v tlorisu oblike 2c, presek oblike C6. Velikost: dl. 0,51 m, š. 0,54 m, gl. 0,13 m. Polnilo: temno sivo rjave barve, meljasto, z drobcji oglja. Brez najdb.

### SE 2061 – sek. J, kv. 666

Jama za stojko je bila vkopana v SE 26 v tlorisu oblike 2a, presek oblike A3. Velikost: dl. 0,49 m, š. 0,45 m, gl. 0,27 m. Polnilo: temno sivo rjave barve, meljasto, z drobcji oglja. Brez najdb.

### Ograja med objektoma 30 in 31, skupina objektov IX – sek. H, kv. 591, 592

Ograja je potekala od JZ vogala objekta 31 proti jugu do severozahodnega vogala objekta 30. Ostaline ograje sta sestavljali jami za stojke: SE 2300, SE 2302. Ograja je merila v velikosti 2,50 m.

#### SE 2300 – sek. H, kv. 591

Jama za stojko je bila vkopana v SE 26 v tlorisu oblike 2c, presek oblike C2. Velikost: dl. 0,37 m, š. 0,40 m, gl. 0,33 m. Polnilo: temno sivo rjave barve, meljasto, z drobci oglja. Brez najdb.

#### SE 2302 – sek. H, kv. 591, 592

Jama za stojko je bila vkopana v SE 26 v tlorisu oblike 2c, presek oblike C5. Velikost: dl. 0,35 m, š. 0,38 m, gl. 0,38 m. Polnilo: temno sivo rjave barve, meljasto, z drobci oglja. Brez najdb.

### Skupina stojk med objektoma 30 in 31, skupina objektov IX – sek. H, kv. 592, 593

Skupina petih jam za stojke se je nahajala na prostoru med objektom 30 in 31. Skupino so sestavljale jame za stojke: SE 1747, SE 1749, SE 1751, SE 1809, SE 1811.

#### SE 1747 – sek. H, kv. 592

Jama za stojko je bila vkopana v SE 26 v tlorisu oblike 2c, presek oblike C4. Velikost: dl. 0,43 m, š. 0,48 m, gl. 0,43 m. Polnilo: temno sivo rjave barve, meljasto, z drobci oglja. Brez najdb.

#### SE 1749 – sek. H, kv. 592

Jama za stojko je bila vkopana v SE 26 v tlorisu oblike 2a, presek oblike A3. Velikost: dl. 0,51 m, š. 0,43 m, gl. 0,42 m. Polnilo: temno sivo rjave barve, meljasto, z drobci oglja. Brez najdb.

#### SE 1751 – sek. H, kv. 592

Jama za stojko je bila vkopana v SE 26 v tlorisu oblike 2a, presek oblike A2. Velikost: dl. 0,52 m, š. 0,48 m, gl. 0,56 m. Polnilo: temno sivo rjave barve, meljasto, z drobci oglja. Brez najdb.

#### SE 1809 – sek. H, kv. 593

Jama za stojko je bila vkopana v SE 26 v tlorisu oblike 2a, presek oblike A3. Velikost: dl. 0,43 m, š. 0,37 m, gl. 0,35 m. Polnilo: temno sivo rjave barve, meljasto, z drobci oglja. Brez najdb.

#### SE 1811 – sek. H, kv. 593

Jama za stojko je bila vkopana v SE 26 v tlorisu oblike 2b, presek oblike A3. Velikost: dl. 0,43 m, š. 0,45 m, gl. 0,38 m. Polnilo: temno sivo rjave barve, meljasto, z drobci oglja. Brez najdb.

### Objekt 13, skupina objektov X – sek. J, K, kv. 633–635, 638–640, 644, 645, 716, 721

Objekt 13 – bivanjski enoprostorni objekt z nadstreškom in enokapno streho. V notranjosti objekta je bila dimna konstrukcija in odlagalna površina oziroma ležišče. Objekt je imel pravokotno obliko tlorisa v velikosti 7,90 × 6,50 m, orientiran severozahod–jugovzhod. Ostaline objekta 13 so sestavljale jame za stojke: SE 1356, SE 1365, SE 1407, SE 1413, SE 1417, SE 1472, SE 1474, SE 1476, SE 1480, SE 1496, SE 1498, SE 1500, SE 1502, SE 1478; jame za stojke nadstreška: SE 1466, SE 1468, SE 1470; jame za stojke dimne konstrukcije 1: SE 1334, SE 1336, SE 1338, SE 1340, SE 1504; ob dimni konstrukciji je bila temna lisa SE 1426 (peščenjaka); jame za stojke odlagalne površine oziroma ležišča 1: SE 1344, SE 1346, SE 1350, SE 1350, SE 1352, SE 1354, SE 1358, SE 1360; jame za stojke v notranjosti objekta: SE 1348, SE 1415. Vzhodno od dimne konstrukcije ostanki peščenjaka SE 1426 v kvadrantu 640.

#### SE 1426 – sek. J, kv. 640

Koncentracija roženca oziroma peščenjaka, ki je bila v objektu 13. Ležala je na plasti SE 26. Velikost: dl. 0,85 m, š. 1,20 m.

#### SE 1356 – sek. J, kv. 634

Jama za stojko je bila vkopana v SE 26 v tlorisu oblike 2c, presek oblike A2. Velikost: dl. 0,25 m, š. 0,28 m, gl. 0,12 m. Polnilo: temno sivo rjave barve, meljasto, z drobci oglja. Brez najdb.

#### SE 1365 – sek. J, kv. 634

Jama za stojko je bila vkopana v SE 26 v tlorisu oblike 1a, presek oblike A3. Velikost: pr. 0,44 m, gl. 0,11 m. Polnilo: temno sivo rjave barve, meljasto, z drobci oglja. Brez najdb.

#### SE 1407 – sek. J, kv. 638

Jama za stojko je bila vkopana v SE 26 v tlorisu oblike 2c, presek oblike A2. Velikost: dl. 0,37 m, š. 0,46 m, gl. 0,51 m. Polnilo: temno sivo rjave barve, meljasto, z drobci oglja. Brez najdb.

#### SE 1413 – sek. J, kv. 638

Jama za stojko je bila vkopana v SE 26 v tlorisu oblike 1b, presek oblike C4. Velikost: pr. 0,46 m, gl. 0,34 m. Polnilo: temno sivo rjave barve, meljasto, z drobci oglja. Brez najdb.

#### SE 1417 – sek. J, kv. 638

Jama za stojko je bila vkopana v SE 26 v tlorisu oblike 2c, presek oblike A2. Velikost: dl. 0,37 m, š. 0,38 m, gl. 0,12 m. Polnilo: temno sivo rjave barve, meljasto, z drobci oglja. Brez najdb.

#### SE 1472 – sek. J, kv. 644

Jama za stojko je bila vkopana v SE 26 v tlorisu oblike 1b, presek oblike A2. Velikost: pr. 0,37 m, gl. 0,32 m. Polnilo: temno sivo rjave barve, meljasto, z drobci oglja. Brez najdb.

**SE 1474** – sek. J, kv. 644

Jama za stojko je bila vkopana v SE 26 v tlorisu oblike 2b, presek oblike A3. Velikost: dl. 0,49 m, š. 0,53 m, gl. 0,26 m. Polnilo: temno sivo rjave barve, meljasto, z drobcami oglja. Brez najdb.

**SE 1476** – sek. J, kv. 644

Jama za stojko je bila vkopana v SE 26 v tlorisu oblike 2c, presek oblike C4. Velikost: dl. 0,35 m, š. 0,38 m, gl. 0,19 m. Polnilo: temno sivo rjave barve, meljasto, z drobcami oglja. Brez najdb.

**SE 1480** – sek. J, kv. 640, 645

Jama za stojko je bila vkopana v SE 26 v tlorisu oblike 1a, presek oblike A4. Velikost: pr. 0,40 m, gl. 0,27 m. Polnilo: temno sivo rjave barve, meljasto, z drobcami oglja. Brez najdb.

**SE 1496** – sek. J, K, kv. 640, 716

Jama za stojko je bila vkopana v SE 26 v tlorisu oblike 1a, presek oblike A3. Velikost: pr. 0,38 m, gl. 0,21 m. Polnilo: temno sivo rjave barve, meljasto, z drobcami oglja. Brez najdb.

**SE 1498** – sek. J, kv. 640

Jama za stojko je bila vkopana v SE 26 v tlorisu oblike 1b, presek oblike C2. Velikost: pr. 0,41 m, gl. 0,34 m. Polnilo: temno sivo rjave barve, meljasto, z drobcami oglja. Brez najdb.

**SE 1500** – sek. J, kv. 644

Jama za stojko je bila vkopana v SE 26 v tlorisu oblike 2c, presek oblike C5. Velikost: dl. 0,43 m, š. 0,45 m, gl. 0,23 m. Polnilo: temno sivo rjave barve, meljasto, z drobcami oglja. Brez najdb.

**SE 1502** – sek. J, kv. 635, 640

Jama za stojko je bila vkopana v SE 26 v tlorisu oblike 2c, presek oblike C2. Velikost: dl. 0,41 m, š. 0,42 m, gl. 0,17 m. Polnilo: temno sivo rjave barve, meljasto, z drobcami oglja. Brez najdb.

**SE 1478** – sek. J, kv. 645

Jama za stojko je bila vkopana v SE 26 v tlorisu oblike 2b, presek oblike A3. Velikost: dl. 0,34 m, š. 0,39 m, gl. 0,46 m. Polnilo: temno sivo rjave barve, meljasto, z drobcami oglja. Brez najdb.

**SE 1466** – sek. J, kv. 644

Jama za stojko je bila vkopana v SE 26 v tlorisu oblike 1a, presek oblike A5. Velikost: pr. 0,35 m, gl. 0,18 m. Polnilo: temno sivo rjave barve, meljasto, z drobcami oglja. Brez najdb.

**SE 1468** – sek. J, kv. 644

Jama za stojko je bila vkopana v SE 26 v tlorisu oblike 2c, presek oblike C4. Velikost: dl. 0,36 m, š. 0,40 m, gl. 0,19 m. Polnilo: temno sivo rjave barve, meljasto, z drobcami oglja. Brez najdb.

**SE 1470** – sek. J, kv. 644

Jama za stojko je bila vkopana v SE 26 v tlorisu oblike 1a, presek oblike A3. Velikost: pr. 0,37 m, gl. 0,18 m. Polnilo: temno sivo rjave barve, meljasto, z drobcami oglja. Brez najdb.

**SE 1334** – sek. J, kv. 639

Jama za stojko je bila vkopana v SE 26 v tlorisu oblike 2a, presek oblike A2. Velikost: dl. 0,50 m, š. 0,42 m, gl. 0,54 m. Polnilo: temno sivo rjave barve, meljasto, z drobcami oglja. Brez najdb.

**SE 1336** – sek. J, kv. 639

Jama za stojko je bila vkopana v SE 26 v tlorisu oblike 2c, presek oblike A2. Velikost: dl. 0,40 m, š. 0,42 m, gl. 0,47 m. Polnilo: temno sivo rjave barve, meljasto, z drobcami oglja. Brez najdb.

**SE 1338** – sek. J, kv. 639

Jama za stojko je bila vkopana v SE 26 v tlorisu oblike 1b, presek oblike A2. Velikost: pr. 0,52 m, gl. 0,58 m. Polnilo: temno sivo rjave barve, meljasto, z drobcami oglja. Brez najdb.

**SE 1340** – sek. J, kv. 639

Jama za stojko je bila vkopana v SE 26 v tlorisu oblike 2c, presek oblike C2. Velikost: dl. 0,52 m, š. 0,63 m, gl. 0,52 m. Polnilo: temno sivo rjave barve, meljasto, z drobcami oglja. Brez najdb.

**SE 1504** – sek. J, kv. 640

Jama za stojko je bila vkopana v SE 26 v tlorisu oblike 1b, presek oblike C2. Velikost: pr. 0,46 m, gl. 0,37 m. Polnilo: temno sivo rjave barve, meljasto, z drobcami oglja. Brez najdb.

**SE 1344** – sek. J, kv. 639

Jama za stojko je bila vkopana v SE 26 v tlorisu oblike 2c, presek oblike A2. Velikost: dl. 0,30 m, š. 0,37 m, gl. 0,19 m. Polnilo: temno sivo rjave barve, meljasto, z drobcami oglja. Brez najdb.

**SE 1346** – sek. J, kv. 639

Jama za stojko je bila vkopana v SE 26 v tlorisu oblike 1a, presek oblike A2. Velikost: pr. 0,42 m, gl. 0,14 m. Polnilo: temno sivo rjave barve, meljasto, z drobcami oglja. Brez najdb.

**SE 1350** – sek. J, kv. 639

Jama za stojko je bila vkopana v SE 26 v tlorisu oblike 2a, presek oblike A3. Velikost: dl. 0,48 m, š. 0,42 m, gl. 0,29 m. Polnilo: temno sivo rjave barve, meljasto, z drobcami oglja. Brez najdb.

**SE 1352** – sek. J, kv. 639

Jama za stojko je bila vkopana v SE 26 v tlorisu oblike 2c, presek oblike A3. Velikost: dl. 0,40 m, š. 0,44 m, gl. 0,20 m. Polnilo: temno sivo rjave barve, meljasto, z drobcami oglja. Brez najdb.

**SE 1354** – sek. J, kv. 634, 639

Jama za stojko je bila vkopana v SE 26 v tlorisu oblike 2a, presek oblike A2. Velikost: dl. 0,39 m, š. 0,37 m, gl. 0,13 m. Polnilo: temno sivo rjave barve, meljasto, z drobcami oglja. Brez najdb.

**SE 1358** – sek. J, kv. 634

Jama za stojko je bila vkopana v SE 26 v tlorisu oblike 2a, presek oblike A2. Velikost: dl. 0,34 m, š. 0,31 m, gl. 0,18 m. Polnilo: temno sivo rjave barve, meljasto, z drobcami oglja. Brez najdb.

**SE 1360** – sek. J, kv. 634

Jama za stojko je bila vkopana v SE 26 v tlorisu oblike 2c, presek oblike C5. Velikost: dl. 0,40 m, š. 0,42 m, gl. 0,25 m. Polnilo: temno sivo rjave barve, meljasto, z drobcami oglja. Brez najdb.

**SE 1348** – sek. J, kv. 639

Jama za stojko je bila vkopana v SE 26 v tlorisu oblike 1b, presek oblike A2. Velikost: pr. 0,38 m, gl. 0,19 m. Polnilo: temno sivo rjave barve, meljasto, z drobcami oglja. Brez najdb.

**SE 1415** – sek. J, kv. 638

Jama za stojko je bila vkopana v SE 26 v tlorisu oblike 2c, presek oblike A2. Velikost: dl. 0,46 m, š. 0,50 m, gl. 0,53 m. Polnilo: temno sivo rjave barve, meljasto, z drobcami oglja. Brez najdb.

### Objekt 15, skupina objektov X – sek. J, kv. 641–644, 646–649, 652–654

Objekt 15 – bivanjski dvoprostorni objekt z nadstreškom in dvokapno streho, pravokotne oblike tlorisa v velikosti 9,80 × 8,80 m, orientiran jugozahod–severovzhod. V prostoru 1 se je nahajala dimna konstrukcija in odlagalna površina oziroma ležišče. Ostaline objekta 15 so sestavljale jame za stojke: SE 1369, SE 1405, SE 1433, SE 1464, SE 2099, SE 2101, SE 2105, SE 2107, SE 2109, SE 2117, SE 2127, SE 2155, SE 2161, SE 1373, SE 2119; jame za stojke nadstreška: SE 2123, SE 2125, SE 2147, SE 2149, SE 2151, SE 2153, SE 2157; jame za stojko predelne stene: SE 2121; jame za stojke dimne konstrukcije: SE 2129, SE 2131, SE 2133, SE 2135, SE 2137, SE 2141; jame za stojke odlagalne površine oziroma ležišča: SE 1397, SE 1399, SE 1401, SE 1403, SE 2139, SE 2143; jame za stojke kot nosilci strehe: SE 2143, SE 1429, SE 2111; jame za stojke v notranjosti objekta: SE 1431, SE 2103, SE 2113, SE 2163. Izven objekta v bližini so bile jame za stojke: SE 1367, SE 1371, SE 1435, SE 1437, SE 1439, SE 1441, SE 1451, SE 2091, SE 2093, SE 2095, SE 2097, SE 2115, SE 2159.

**SE 1369** – sek. J, kv. 642, 647

Jama za stojko je bila vkopana v SE 26 v tlorisu oblike 2b, presek oblike A2. Velikost: dl. 0,31 m, š. 0,36 m, gl. 0,34 m. Polnilo: temno sivo rjave barve, meljasto, z drobcami oglja. Brez najdb.

**SE 1405** – sek. J, kv. 643

Jama za stojko je bila vkopana v SE 26 v tlorisu oblike 2b, presek oblike A4. Velikost: dl. 0,42 m, š. 0,47 m, gl. 0,45 m. Polnilo: temno sivo rjave barve, meljasto, z drobcami oglja. Brez najdb.

**SE 1433** – sek. J, kv. 646

Jama za stojko je bila vkopana v SE 26 v tlorisu oblike 1b, presek oblike C2. Velikost: pr. 0,46 m, gl. 0,18 m. Polnilo: temno sivo rjave barve, meljasto, z drobcami oglja. Brez najdb.

**SE 1464** – sek. J, kv. 644

Jama za stojko je bila vkopana v SE 26 v tlorisu oblike 1b, presek oblike C2. Velikost: pr. 0,42 m, gl. 0,20 m. Polnilo: temno sivo rjave barve, meljasto, z drobcami oglja. Brez najdb.

**SE 2099** – sek. J, kv. 652

Jama za stojko je bila vkopana v SE 26 v tlorisu oblike 1b, presek oblike C4. Velikost: pr. 0,47 m, gl. 0,42 m. Polnilo: temno sivo rjave barve, meljasto, z drobcami oglja. Brez najdb.

**SE 2101** – sek. J, kv. 652

Jama za stojko je bila vkopana v SE 26 v tlorisu oblike 1a, presek oblike A3. Velikost: pr. 0,39 m, gl. 0,43 m. Polnilo: temno sivo rjave barve, meljasto, z drobcami oglja. Brez najdb.

**SE 2105** – sek. J, kv. 647, 652

Jama za stojko je bila vkopana v SE 26 v tlorisu oblike 2b, presek oblike A3. Velikost: dl. 0,44 m, š. 0,46 m, gl. 0,40 m. Polnilo: temno sivo rjave barve, meljasto, z drobcami oglja. Brez najdb.

**SE 2107** – sek. J, kv. 647

Jama za stojko je bila vkopana v SE 26 v tlorisu oblike 1b, presek oblike A4. Velikost: pr. 0,47 m, gl. 0,39 m. Polnilo: temno sivo rjave barve, meljasto, z drobcami oglja. Brez najdb.

**SE 2109** – sek. J, kv. 646

Jama za stojko je bila vkopana v SE 26 v tlorisu oblike 1a, presek oblike A4. Velikost: pr. 0,46 m, gl. 0,41 m. Polnilo: temno sivo rjave barve, meljasto, z drobcami oglja. Brez najdb.

**SE 2117** – sek. J, kv. 653

Jama za stojko je bila vkopana v SE 26 v tlorisu oblike 1a, presek oblike A2. Velikost: pr. 0,41 m, gl. 0,43 m. Polnilo: temno sivo rjave barve, meljasto, z drobcami oglja. Brez najdb.

**SE 2127** – sek. J, kv. 653

Jama za stojko je bila vkopana v SE 26 v tlorisu oblike 2c, presek oblike C4. Velikost: dl. 0,43 m, š. 0,45 m, gl. 0,41 m. Polnilo: temno sivo rjave barve, meljasto, z drobcami oglja. Brez najdb.

**SE 2155** – sek. J, kv. 649

Jama za stojko je bila vkopana v SE 26 v tlorisu oblike 2c, presek oblike A3. Velikost: dl. 0,47 m, š. 0,50 m, gl. 0,21 m. Polnilo: temno sivo rjave barve, meljasto, z drobcami oglja. Brez najdb.

**SE 2161** – sek. J, kv. 649

Jama za stojko je bila vkopana v SE 26 v tlorisu oblike 1a, presek oblike A3. Velikost: pr. 0,50 m, gl. 0,55 m. Polnilo: temno sivo rjave barve, meljasto, z drobcami oglja. Brez najdb.

**SE 1373** – sek. J, kv. 642

Jama za stojko je bila vkopana v SE 26 v tlorisu oblike 2b, presek oblike A4. Velikost: dl. 0,29 m, š. 0,34 m, gl. 0,31 m. Polnilo: temno sivo rjave barve, meljasto, z drobcami oglja. Brez najdb.

**SE 2119** – sek. J, kv. 653

Jama za stojko je bila vkopana v SE 26 v tlorisu oblike 2c, presek oblike A3. Velikost: dl. 0,43 m, š. 0,54 m, gl. 0,18 m. Polnilo: temno sivo rjave barve, meljasto, z drobcami oglja. Brez najdb.

**SE 2123** – sek. J, kv. 653, 654

Jama za stojko je bila vkopana v SE 26 v tlorisu oblike 1b, presek oblike A3. Velikost: dl. 0,39 m, gl. 0,29 m. Polnilo: temno sivo rjave barve, meljasto, z drobcami oglja. Brez najdb.

**SE 2125** – sek. J, kv. 653, 654

Jama za stojko je bila vkopana v SE 26 v tlorisu oblike 2b, presek oblike A2. Velikost: dl. 0,42 m, š. 0,47 m, gl. 0,39 m. Polnilo: temno sivo rjave barve, meljasto, z drobcami oglja. Brez najdb.

**SE 2147** – sek. J, kv. 654

Jama za stojko je bila vkopana v SE 26 v tlorisu oblike 1b, presek oblike A3. Velikost: pr. 0,47 m, gl. 0,41 m. Polnilo: temno sivo rjave barve, meljasto, z drobcami oglja. Brez najdb.

**SE 2149** – sek. J, kv. 654

Jama za stojko je bila vkopana v SE 26 v tlorisu oblike 2c, presek oblike A3. Velikost: dl. 0,43 m, š. 0,44 m, gl. 0,48 m. Polnilo: temno sivo rjave barve, meljasto, z drobcami oglja. Brez najdb.

**SE 2151** – sek. J, kv. 653, 654

Jama za stojko je bila vkopana v SE 26 v tlorisu oblike 2c, presek oblike C4. Velikost: dl. 0,43 m, š. 0,48 m, gl. 0,54 m. Polnilo: temno sivo rjave barve, meljasto, z drobcami oglja. Brez najdb.

**SE 2153** – sek. J, kv. 649, 653

Jama za stojko je bila vkopana v SE 26 v tlorisu oblike 2c, presek oblike C4. Velikost: dl. 0,38 m, š. 0,47 m, gl. 0,21 m. Polnilo: temno sivo rjave barve, meljasto, z drobcami oglja. Brez najdb.

**SE 2157** – sek. J, kv. 649

Jama za stojko je bila vkopana v SE 26 v tlorisu oblike 1a, presek oblike A4. Velikost: pr. 0,44 m, gl. 0,38 m. Polnilo: temno sivo rjave barve, meljasto, z drobcami oglja. Brez najdb.

**SE 1429** – sek. J, kv. 647

Jama za stojko je bila vkopana v SE 26 v tlorisu oblike 2b, presek oblike A2. Velikost: dl. 0,47 m, š. 0,60 m, gl. 0,63 m. Polnilo: temno sivo rjave barve, meljasto, z drobcami oglja. Brez najdb.

**SE 2111** – sek. J, kv. 647

Jama za stojko je bila vkopana v SE 26 v tlorisu oblike 2c, presek oblike A3. Velikost: dl. 0,37 m, š. 0,47 m, gl. 0,40 m. Polnilo: temno sivo rjave barve, meljasto, z drobcami oglja. Brez najdb.

**SE 2121** – sek. J, kv. 653

Jama za stojko je bila vkopana v SE 26 v tlorisu oblike 1a, presek oblike A2. Velikost: pr. 0,38 m, gl. 0,44 m. Polnilo: temno sivo rjave barve, meljasto, z drobcami oglja. Brez najdb.

**SE 2129** – sek. J, kv. 648

Jama za stojko je bila vkopana v SE 26 v tlorisu oblike 2c, presek oblike C4. Velikost: dl. 0,41 m, š. 0,43 m, gl. 0,21 m. Polnilo: temno sivo rjave barve, meljasto, z drobcami oglja. Brez najdb.

**SE 2131** – sek. J, kv. 648

Jama za stojko je bila vkopana v SE 26 v tlorisu oblike 2c, presek oblike A3. Velikost: dl. 0,34 m, š. 0,43 m, gl. 0,20 m. Polnilo: temno sivo rjave barve, meljasto, z drobcami oglja. Brez najdb.

**SE 2133** – sek. J, kv. 648

Jama za stojko je bila vkopana v SE 26 v tlorisu oblike 1a, presek oblike A2. Velikost: pr. 0,43 m, gl. 0,39 m. Polnilo: temno sivo rjave barve, meljasto, z drobcami oglja. Brez najdb.

**SE 2135** – sek. J, kv. 648

Jama za stojko je bila vkopana v SE 26 v tlorisu oblike 1a, presek oblike A2. Velikost: pr. 0,45 m, gl. 0,20 m. Polnilo: temno sivo rjave barve, meljasto, z drobcami oglja. Brez najdb.

**SE 2137** – sek. J, kv. 648

Jama za stojko je bila vkopana v SE 26 v tlorisu oblike 1a, presek oblike A5. Velikost: pr. 0,40 m, gl. 0,34 m. Polnilo: temno sivo rjave barve, meljasto, z drobcami oglja. Brez najdb.

**SE 2141** – sek. J, kv. 648

Jama za stojko je bila vkopana v SE 26 v tlorisu oblike 2c, presek oblike A3. Velikost: dl. 0,38 m, š. 0,42 m, gl. 0,14 m. Polnilo: temno sivo rjave barve, meljasto, z drobcami oglja. Brez najdb.

**SE 1397** – sek. J, kv. 643, 648

Jama za stojko je bila vkopana v SE 26 v tlorisu oblike 2b, presek oblike A2. Velikost: dl. 0,35 m, š. 0,40 m, gl. 0,36 m. Polnilo: temno sivo rjave barve, meljasto, z drobcami oglja. Brez najdb.

**SE 1399** – sek. J, kv. 644

Jama za stojko je bila vkopana v SE 26 v tlorisu oblike 1b, presek oblike C2. Velikost: pr. 0,41 m, gl. 0,39 m. Polnilo: temno sivo rjave barve, meljasto, z drobcami oglja. Brez najdb.

**SE 1401** – sek. J, kv. 643

Jama za stojko je bila vkopana v SE 26 v tlorisu oblike 2a, presek oblike A4. Velikost: dl. 0,45 m, š. 0,37 m, gl. 0,40 m. Polnilo: temno sivo rjave barve, meljasto, z drobcami oglja. Brez najdb.



**SE 1403** – sek. J, kv. 643

Jama za stojko je bila vkopana v SE 26 v tlorisu oblike 1a, presek oblike A2. Velikost: pr. 0,43 m, gl. 0,39 m. Polnilo: temno sivo rjave barve, meljasto, z drobcami oglja. Brez najdb.

**SE 2139** – sek. J, kv. 648

Jama za stojko je bila vkopana v SE 26 v tlorisu oblike 2b, presek oblike A3. Velikost: dl. 0,46 m, š. 0,38 m, gl. 0,33 m. Polnilo: temno sivo rjave barve, meljasto, z drobcami oglja. Brez najdb.

**SE 2143** – sek. J, kv. 648

Jama za stojko je bila vkopana v SE 26 v tlorisu oblike 1a, presek oblike A3. Velikost: pr. 0,46 m, gl. 0,48 m. Polnilo: temno sivo rjave barve, meljasto, z drobcami oglja. Brez najdb.

**SE 1431** – sek. J, kv. 646, 647

Jama za stojko je bila vkopana v SE 26 v tlorisu oblike 2a, presek oblike A4. Velikost: dl. 0,47 m, š. 0,39 m, gl. 0,51 m. Polnilo: temno sivo rjave barve, meljasto, z drobcami oglja. Brez najdb.

**SE 2103** – sek. J, kv. 652

Jama za stojko je bila vkopana v SE 26 v tlorisu oblike 2c, presek oblike A3. Velikost: dl. 0,42 m, š. 0,46 m, gl. 0,24 m. Polnilo: temno sivo rjave barve, meljasto, z drobcami oglja. Brez najdb.

**SE 2113** – sek. J, kv. 647

Jama za stojko je bila vkopana v SE 26 v tlorisu oblike 2a, presek oblike A3. Velikost: dl. 0,45 m, š. 0,40 m, gl. 0,40 m. Polnilo: temno sivo rjave barve, meljasto, z drobcami oglja. Brez najdb.

**SE 2163** – sek. J, kv. 649

Jama za stojko je bila vkopana v SE 26 v tlorisu oblike 2b, presek oblike A3. Velikost: dl. 0,36 m, š. 0,38 m, gl. 0,29 m. Polnilo: temno sivo rjave barve, meljasto, z drobcami oglja. Brez najdb.

**SE 1367** – sek. J, kv. 642, 647

Jama za stojko je bila vkopana v SE 26 v tlorisu oblike 1b, presek oblike C2. Velikost: pr. 0,40 m, gl. 0,38 m. Polnilo: temno sivo rjave barve, meljasto, z drobcami oglja. Brez najdb.

**SE 1371** – sek. J, kv. 642

Jama za stojko je bila vkopana v SE 26 v tlorisu oblike 2a, presek oblike A2. Velikost: dl. 0,40 m, š. 0,37 m, gl. 0,09 m. Polnilo: temno sivo rjave barve, meljasto, z drobcami oglja. Brez najdb.

**SE 1435** – sek. J, kv. 646

Jama za stojko je bila vkopana v SE 26 v tlorisu oblike 2b, presek oblike A3. Velikost: dl. 0,49 m, š. 0,42 m, gl. 0,44 m. Polnilo: temno sivo rjave barve, meljasto, z drobcami oglja. Brez najdb.

**SE 1437** – sek. J, kv. 646

Jama za stojko je bila vkopana v SE 26 v tlorisu oblike 2b, presek oblike A2. Velikost: dl. 0,35 m, š. 0,40 m, gl. 0,13 m. Polnilo: temno sivo rjave barve, meljasto, z drobcami oglja. Brez najdb.

**SE 1439** – sek. J, kv. 646

Jama za stojko je bila vkopana v SE 26 v tlorisu oblike 2c, presek oblike A3. Velikost: dl. 0,36 m, š. 0,37 m, gl. 0,40 m. Polnilo: temno sivo rjave barve, meljasto, z drobcami oglja. Brez najdb.

**SE 1441** – sek. J, kv. 641

Jama za stojko je bila vkopana v SE 26 v tlorisu oblike 1a, presek oblike A5. Velikost: pr. 0,44 m, gl. 0,37 m. Polnilo: temno sivo rjave barve, meljasto, z drobcami oglja. Brez najdb.

**SE 1451** – sek. J, kv. 646

Jama za stojko je bila vkopana v SE 26 v tlorisu oblike 2c, presek oblike A3. Velikost: dl. 0,38 m, š. 0,40 m, gl. 0,19 m. Polnilo: temno sivo rjave barve, meljasto, z drobcami oglja. Brez najdb.

**SE 2091** – sek. J, kv. 653, 658

Jama za stojko je bila vkopana v SE 26 v tlorisu oblike 1a, presek oblike A3. Velikost: pr. 0,34 m, gl. 0,13 m. Polnilo: temno sivo rjave barve, meljasto, z drobcami oglja. Brez najdb.

**SE 2093** – sek. J, kv. 652

Jama za stojko je bila vkopana v SE 26 v tlorisu oblike 2c, presek oblike A2. Velikost: dl. 0,33 m, š. 0,36 m, gl. 0,12 m. Polnilo: temno sivo rjave barve, meljasto, z drobcami oglja. Brez najdb.

**SE 2095** – sek. J, kv. 652

Jama za stojko je bila vkopana v SE 26 v tlorisu oblike 1b, presek oblike A3. Velikost: pr. 0,37 m, gl. 0,14 m. Polnilo: temno sivo rjave barve, meljasto, z drobcami oglja. Brez najdb.

**SE 2097** – sek. J, kv. 652

Jama za stojko je bila vkopana v SE 26 v tlorisu oblike 2a, presek oblike A3. Velikost: dl. 0,46 m, š. 0,40 m, gl. 0,12 m. Polnilo: temno sivo rjave barve, meljasto, z drobcami oglja. Brez najdb.

**SE 2115** – sek. J, kv. 653

Jama za stojko je bila vkopana v SE 26 v tlorisu oblike 2c, presek oblike A2. Velikost: dl. 0,43 m, š. 0,48 m, gl. 0,15 m. Polnilo: temno sivo rjave barve, meljasto, z drobcami oglja. Brez najdb.

**SE 2159** – sek. J, kv. 649

Jama za stojko je bila vkopana v SE 26 v tlorisu oblike 2b, presek oblike C4. Velikost: dl. 0,35 m, š. 0,40 m, gl. 0,46 m. Polnilo: temno sivo rjave barve, meljasto, z drobcami oglja. Brez najdb.

### Objekt 34, skupina objektov X – sek. J, kv. 653, 654, 657–659, 662, 663, 667, 668

Objekt 34 – neznane namembnosti, delno ohranjen. Ohranjena sta bili le severna v dolžini 9,50 m in zahodna stena v dolžini 8,40 m. Jama za stojko SE 2081 je verjetno predstavljala jugozahodni vogal objekta. Objekt je imel verjetno pravokotno obliko tlorisa v velikosti 9,50 × 8,40 m, orientiran jugozahod–severovzhod. Ostaline objekta 34 so sestavljale jame za stojke: SE 2077, SE 2079, SE 2081, SE 2085, SE 2087, SE 2089, SE 2145. Izven objekta v bližini je bila jama za stojko: SE 2083.

#### SE 2077 – sek. J, kv. 662

Jama za stojko je bila vkopana v SE 26 v tlorisu oblike 1b, presek oblike C6. Velikost: pr. 0,40 m, gl. 0,13 m. Polnilo: temno sivo rjave barve, meljasto, z drobcami oglja. Brez najdb.

#### SE 2079 – sek. J, kv. 662

Jama za stojko je bila vkopana v SE 26 v tlorisu oblike 2c, presek oblike A3. Velikost: dl. 0,55 m, š. 0,61 m, gl. 0,16 m. Polnilo: temno sivo rjave barve, meljasto, z drobcami oglja. Brez najdb.

#### SE 2081 – sek. J, kv. 668

Jama za stojko je bila vkopana v SE 26 v tlorisu oblike 1a, presek oblike A3. Velikost: pr. 0,41 m, gl. 0,37 m. Polnilo: temno sivo rjave barve, meljasto, z drobcami oglja. Brez najdb.

#### SE 2085 – sek. J, kv. 658

Jama za stojko je bila vkopana v SE 26 v tlorisu oblike 2c, presek oblike A3. Velikost: dl. 0,53 m, š. 0,61 m, gl. 0,12 m. Polnilo: temno sivo rjave barve, meljasto, z drobcami oglja. Brez najdb.

#### SE 2087 – sek. J, kv. 658

Jama za stojko je bila vkopana v SE 26 v tlorisu oblike 2c, presek oblike A2. Velikost: dl. 0,43 m, š. 0,47 m, gl. 0,51 m. Polnilo: temno sivo rjave barve, meljasto, z drobcami oglja. Brez najdb.

#### SE 2089 – sek. J, kv. 658

Jama za stojko je bila vkopana v SE 26 v tlorisu oblike 2c, presek oblike C2. Velikost: dl. 0,36 m, š. 0,41 m, gl. 0,13 m. Polnilo: temno sivo rjave barve, meljasto, z drobcami oglja. Brez najdb.

#### SE 2145 – sek. J, kv. 653, 654, 659

Jama za stojko je bila vkopana v SE 26 v tlorisu oblike 1b, presek oblike C2. Velikost: pr. 0,47 m, gl. 0,29 m. Polnilo: temno sivo rjave barve, meljasto, z drobcami oglja. Brez najdb.

#### SE 2083 – sek. J, kv. 663

Jama za stojko je bila vkopana v SE 26 v tlorisu oblike 2c, presek oblike C2. Velikost: dl. 0,39 m, š. 0,45 m, gl. 0,39 m. Polnilo: temno sivo rjave barve, meljasto, z drobcami oglja. Brez najdb.

### Objekt 35, skupina objektov X – sek. J, K, kv. 653, 654, 657–659, 662, 663, 667, 668

Objekt 35 – enoprostorni gospodarski objekt (nekakšen prizidek k objektu 13 ob njegovi južni steni), nepravilne oblike tlorisa v velikosti 3,40 × 5,00 × 4,20 × 3,40 m, orientiran sever–jug. Od južnega vogala je potekala ograja (ohranjena samo jama za stojko SE 2165). Ostaline objekta 35 so sestavljale jame za stojke: SE 2169, SE 2171, SE 2173, SE 2175, SE 2177, SE 1486, SE 1492, SE 1494; jame za stojke v notranjosti objekta: SE 1482, SE 1484, SE 1488. V notranjosti objekta je bila jama za stojko SE 2083. V objektu je bil odkrit peščenjak SE 1505.

#### SE 2169 – sek. J, kv. 645, 650

Jama za stojko je bila vkopana v SE 26 v tlorisu oblike 1a, presek oblike A2. Velikost: pr. 0,48 m, gl. 0,44 m. Polnilo: temno sivo rjave barve, meljasto, z drobcami oglja. Brez najdb.

#### SE 2171 – sek. J, kv. 650

Jama za stojko je bila vkopana v SE 26 v tlorisu oblike 2b, presek oblike A2. Velikost: dl. 0,35 m, š. 0,39 m, gl. 0,34 m. Polnilo: temno sivo rjave barve, meljasto, z drobcami oglja. Brez najdb.

#### SE 2173 – sek. J, kv. 650

Jama za stojko je bila vkopana v SE 26 v tlorisu oblike 2a, presek oblike A2. Velikost: dl. 0,35 m, š. 0,39 m, gl. 0,44 m. Polnilo: temno sivo rjave barve, meljasto, z drobcami oglja. Brez najdb.

#### SE 2175 – sek. J, kv. 650

Jama za stojko je bila vkopana v SE 26 v tlorisu oblike 1a, presek oblike A4. Velikost: pr. 0,46 m, gl. 0,39 m. Polnilo: temno sivo rjave barve, meljasto, z drobcami oglja. Brez najdb.

#### SE 2177 – sek. J, kv. 650

Jama za stojko je bila vkopana v SE 26 v tlorisu oblike 2a, presek oblike A3. Velikost: dl. 0,47 m, š. 0,34 m, gl. 0,54 m. Polnilo: temno sivo rjave barve, meljasto, z drobcami oglja. Brez najdb.

#### SE 1486 – sek. J, K, kv. 645, 721

Jama za stojko je bila vkopana v SE 26 v tlorisu oblike 2c, presek oblike C6. Velikost: dl. 0,37 m, š. 0,38 m, gl. 0,12 m. Polnilo: temno sivo rjave barve, meljasto, z drobcami oglja. Brez najdb.

#### SE 1492 – sek. J, K, kv. 645, 721

Jama za stojko je bila vkopana v SE 26 v tlorisu oblike 1b, presek oblike C4. Velikost: pr. 0,26 m, gl. 0,09 m. Polnilo: temno sivo rjave barve, meljasto, z drobcami oglja. Brez najdb.

#### SE 1494 – sek. J, kv. 645

Jama za stojko je bila vkopana v SE 26 v tlorisu oblike 2a, presek oblike A3. Velikost: dl. 0,27 m, š. 0,26 m, gl. 0,14 m. Polnilo: temno sivo rjave barve, meljasto, z drobcami oglja. Brez najdb.

**SE 1482** – sek. J, kv. 645

Jama za stojko je bila vkopana v SE 26 v tlorisu oblike 3b, presek oblike C4. Velikost: dl. 0,34 m, š. 0,35 m, gl. 0,30 m. Polnilo: temno sivo rjave barve, meljasto, z drobcami oglja. Brez najdb.

**SE 1484** – sek. J, kv. 645

Jama za stojko je bila vkopana v SE 26 v tlorisu oblike 2a, presek oblike A2. Velikost: dl. 0,38 m, š. 0,33 m, gl. 0,11 m. Polnilo: temno sivo rjave barve, meljasto, z drobcami oglja. Brez najdb.

**SE 1488** – sek. J, kv. 645

Jama za stojko je bila vkopana v SE 26 v tlorisu oblike 1b, presek oblike A3. Velikost: pr. 0,35 m, gl. 0,29 m. Polnilo: temno sivo rjave barve, meljasto, z drobcami oglja. Brez najdb.

**SE 2165** – sek. J, kv. 650

Jama za stojko je bila vkopana v SE 26 v tlorisu oblike 2a, presek oblike A3. Velikost: dl. 0,40 m, š. 0,35 m, gl. 0,13 m. Polnilo: temno sivo rjave barve, meljasto, z drobcami oglja. Brez najdb.

**SE 1490** – sek. J, K, kv. 645, 721

Jama za stojko je bila vkopana v SE 26 v tlorisu oblike 2b, presek oblike A4. Velikost: dl. 0,22 m, š. 0,25 m, gl. 0,27 m. Polnilo: temno sivo rjave barve, meljasto, z drobcami oglja. Brez najdb.

**SE 2167** – sek. K, kv. 726

Jama za stojko je bila vkopana v SE 26 v tlorisu oblike 2b, presek oblike A2. Velikost: dl. 0,36 m, š. 0,40 m, gl. 0,44 m. Polnilo: temno sivo rjave barve, meljasto, z drobcami oglja. Brez najdb.

**SE 1505** – sek. J, kv. 640, 645

Peščenjak se je nahajal v objektu 35 na plasti SE 26. Oblika nepravilna. Velikost: 0,50 × 3,50 × 0,40 × 3,50 m, gl. 0,04–0,07 m.

### Objekt 11, skupina objektov XI – sek. H, J, kv. 615, 619, 620, 624, 625, 631, 632, 636, 637, 641, 642

Objekt 11 – bivanjski enoprostorni objekt z nadstreškom in dvokapno streho, nepravilne oblike tlorisa v velikosti 6,80 × 7,30 m, orientiran jugozahod–severovzhod. V notranjosti objekta je bila dimna konstrukcija. Ostaline objekta 11 so sestavljale jame za stojke: SE 1288, SE 1294, SE 1298, SE 1302, SE 1330, SE 1332, SE 1379, SE 1387, SE 1391, SE 1393, SE 1445, SE 1447, SE 1449; jame za stojke nadstreška: SE 1375, SE 1377, SE 1383; jame za stojke dimne konstrukcije 1: SE 1318, SE 1322, SE 1324, SE 1389; jame za stojke kot nosilci strehe: SE 1320, SE 1328, SE 1302; jame za stojke v notranjosti objekta: SE 1296, SE 1316, SE 1326; jama za stojko v notranjosti nadstreška: SE 1381. Izven objekta v bližini so bile jame za stojke: SE 1292, SE 1300, SE 1306, SE 1308, SE 1310, SE 1312, SE 1314.

**SE 1288** – sek. H, kv. 620

Jama za stojko je bila vkopana v SE 26 v tlorisu oblike 1a, presek oblike A1. Velikost: pr. 0,43 m, gl. 0,46 m. Polnilo: temno sivo rjave barve, meljasto, z drobcami oglja. Brez najdb.

**SE 1294** – sek. H, kv. 620

Jama za stojko je bila vkopana v SE 26 v tlorisu oblike 2b, presek oblike A1. Velikost: dl. 0,36 m, š. 0,37 m, gl. 0,31 m. Polnilo: temno sivo rjave barve, meljasto, z drobcami oglja. Brez najdb.

**SE 1298** – sek. H, kv. 620

Jama za stojko je bila vkopana v SE 26 v tlorisu oblike 1b, presek oblike C2. Velikost: pr. 0,37 m, gl. 0,29 m. Polnilo: temno sivo rjave barve, meljasto, z drobcami oglja. Brez najdb.

**SE 1302** – sek. H, kv. 625

Jama za stojko je bila vkopana v SE 26 v tlorisu oblike 2b, presek oblike A3. Velikost: dl. 0,36 m, š. 0,37 m, gl. 0,34 m. Polnilo: temno sivo rjave barve, meljasto, z drobcami oglja. Brez najdb.

**SE 1330** – sek. J, kv. 631

Jama za stojko je bila vkopana v SE 26 v tlorisu oblike 1b, presek oblike C3. Velikost: pr. 0,40 m, gl. 0,50 m. Polnilo: temno sivo rjave barve, meljasto, z drobcami oglja. Brez najdb.

**SE 1332** – sek. J, kv. 631

Jama za stojko je bila vkopana v SE 26 v tlorisu oblike 1a, presek oblike A3. Velikost: pr. 0,38 m, gl. 0,44 m. Polnilo: temno sivo rjave barve, meljasto, z drobcami oglja. Brez najdb.

**SE 1379** – sek. J, kv. 637

Jama za stojko je bila vkopana v SE 26 v tlorisu oblike 1a, presek oblike A2. Velikost: pr. 0,40 m, gl. 0,38 m. Polnilo: temno sivo rjave barve, meljasto, z drobcami oglja. Brez najdb.

**SE 1387** – sek. J, kv. 637

Jama za stojko je bila vkopana v SE 26 v tlorisu oblike 1b, presek oblike A1. Velikost: pr. 0,39 m, gl. 0,37 m. Polnilo: temno sivo rjave barve, meljasto, z drobcami oglja. Brez najdb.

**SE 1391** – sek. J, kv. 637

Jama za stojko je bila vkopana v SE 26 v tlorisu oblike 2c, presek oblike A2. Velikost: dl. 0,42 m, š. 0,45 m, gl. 0,50 m. Polnilo: temno sivo rjave barve, meljasto, z drobcami oglja. Brez najdb.

**SE 1393** – sek. J, kv. 632, 637

Jama za stojko je bila vkopana v SE 26 v tlorisu oblike 2c, presek oblike A2. Velikost: dl. 0,37 m, š. 0,39 m, gl. 0,43 m. Polnilo: temno sivo rjave barve, meljasto, z drobcami oglja. Brez najdb.

**SE 1445** – sek. J, kv. 641

Jama za stojko je bila vkopana v SE 26 v tlorisu oblike 2c, presek oblike A2. Velikost: dl. 0,31 m, š. 0,39 m, gl. 0,44 m. Polnilo: temno sivo rjave barve, meljasto, z drobcami oglja. Brez najdb.

**SE 1447** – sek. J, kv. 641

Jama za stojko je bila vkopana v SE 26 v tlorisu oblike 1b, presek oblike A3. Velikost: pr. 0,41 m, gl. 0,47 m. Polnilo: temno sivo rjave barve, meljasto, z drobcami oglja. Brez najdb.

**SE 1449** – sek. J, kv. 641

Jama za stojko je bila vkopana v SE 26 v tlorisu oblike 2a, presek oblike A2. Velikost: dl. 0,42 m, š. 0,36 m, gl. 0,41 m. Polnilo: temno sivo rjave barve, meljasto, z drobcami oglja. Brez najdb.

**SE 1375** – sek. J, kv. 642

Jama za stojko je bila vkopana v SE 26 v tlorisu oblike 1b, presek oblike A2. Velikost: pr. 0,51 m, gl. 0,48 m. Polnilo: temno sivo rjave barve, meljasto, z drobcami oglja. Brez najdb.

**SE 1377** – sek. J, kv. 642

Jama za stojko je bila vkopana v SE 26 v tlorisu oblike 2c, presek oblike A2. Velikost: dl. 0,38 m, š. 0,41 m, gl. 0,39 m. Polnilo: temno sivo rjave barve, meljasto, z drobcami oglja. Brez najdb.

**SE 1383** – sek. J, kv. 620

Jama za stojko je bila vkopana v SE 26 v tlorisu oblike 2c, presek oblike C4. Velikost: dl. 0,36 m, š. 0,38 m, gl. 0,33 m. Polnilo: temno sivo rjave barve, meljasto, z drobcami oglja. Brez najdb.

**SE 1318** – sek. J, kv. 636

Jama za stojko je bila vkopana v SE 26 v tlorisu oblike 2b, presek oblike A3. Velikost: dl. 0,32 m, š. 0,38 m, gl. 0,43 m. Polnilo: temno sivo rjave barve, meljasto, z drobcami oglja. Brez najdb.

**SE 1322** – sek. J, kv. 636, 637

Jama za stojko je bila vkopana v SE 26 v tlorisu oblike 2c, presek oblike A2. Velikost: dl. 0,37 m, š. 0,42 m, gl. 0,49 m. Polnilo: temno sivo rjave barve, meljasto, z drobcami oglja. Brez najdb.

**SE 1324** – sek. J, kv. 636

Jama za stojko je bila vkopana v SE 26 v tlorisu oblike 2b, presek oblike A2. Velikost: dl. 0,34 m, š. 0,41 m, gl. 0,52 m. Polnilo: temno sivo rjave barve, meljasto, z drobcami oglja. Brez najdb.

**SE 1389** – sek. J, kv. 637

Jama za stojko je bila vkopana v SE 26 v tlorisu oblike 1a, presek oblike A1. Velikost: pr. 0,41 m, gl. 0,42 m. Polnilo: temno sivo rjave barve, meljasto, z drobcami oglja. Brez najdb.

**SE 1320** – sek. J, kv. 636, 641

Jama za stojko je bila vkopana v SE 26 v tlorisu oblike 2c, presek oblike A3. Velikost: dl. 0,39 m, š. 0,45 m, gl. 0,48 m. Polnilo: temno sivo rjave barve, meljasto, z drobcami oglja. Brez najdb.

**SE 1328** – sek. J, kv. 636

Jama za stojko je bila vkopana v SE 26 v tlorisu oblike 1b, presek oblike C6. Velikost: pr. 0,44 m, gl. 0,48 m. Polnilo: temno sivo rjave barve, meljasto, z drobcami oglja. Brez najdb.

**SE 1296** – sek. H, kv. 620

Jama za stojko je bila vkopana v SE 26 v tlorisu oblike 2c, presek oblike C2. Velikost: dl. 0,33 m, š. 0,37 m, gl. 0,40 m. Polnilo: temno sivo rjave barve, meljasto, z drobcami oglja. Brez najdb.

**SE 1316** – sek. J, kv. 636

Jama za stojko je bila vkopana v SE 26 v tlorisu oblike 2b, presek oblike A3. Velikost: dl. 0,36 m, š. 0,47 m, gl. 0,45 m. Polnilo: temno sivo rjave barve, meljasto, z drobcami oglja. Brez najdb.

**SE 1326** – sek. J, kv. 636

Jama za stojko je bila vkopana v SE 26 v tlorisu oblike 1b, presek oblike C2. Velikost: pr. 0,34 m, gl. 0,42 m. Polnilo: temno sivo rjave barve, meljasto, z drobcami oglja. Brez najdb.

**SE 1381** – sek. J, kv. 637

Jama za stojko je bila vkopana v SE 26 v tlorisu oblike 2b, presek oblike A3. Velikost: dl. 0,36 m, š. 0,39 m, gl. 0,37 m. Polnilo: temno sivo rjave barve, meljasto, z drobcami oglja. Brez najdb.

**SE 1292** – sek. H, kv. 620

Jama za stojko je bila vkopana v SE 26 v tlorisu oblike 2c, presek oblike C4. Velikost: dl. 0,40 m, š. 0,44 m, gl. 0,44 m. Polnilo: temno sivo rjave barve, meljasto, z drobcami oglja. Brez najdb.

**SE 1300** – sek. H, kv. 619, 620

Jama za stojko je bila vkopana v SE 26 v tlorisu oblike 1b, presek oblike C2. Velikost: pr. 0,38 m, gl. 0,49 m. Polnilo: temno sivo rjave barve, meljasto, z drobcami oglja. Brez najdb.

**SE 1306** – sek. H, kv. 625

Jama za stojko je bila vkopana v SE 26 v tlorisu oblike 1a, presek oblike A1. Velikost: pr. 0,35 m, gl. 0,42 m. Polnilo: temno sivo rjave barve, meljasto, z drobcami oglja. Brez najdb.

**SE 1308** – sek. H, kv. 625

Jama za stojko je bila vkopana v SE 26 v tlorisu oblike 2b, presek oblike A3. Velikost: dl. 0,38 m, š. 0,39 m, gl. 0,50 m. Polnilo: temno sivo rjave barve, meljasto, z drobcami oglja. Brez najdb.

**SE 1310** – sek. H, kv. 625

Jama za stojko je bila vkopana v SE 26 v tlorisu oblike 2c, presek oblike C2. Velikost: dl. 0,22 m, š. 0,31 m, gl. 0,42 m. Polnilo: temno sivo rjave barve, meljasto, z drobcami oglja. Brez najdb.

**SE 1312** – sek. H, kv. 624

Jama za stojko je bila vkopana v SE 26 v tlorisu oblike 2c, presek oblike C3. Velikost: dl. 0,27 m, š. 0,31 m, gl. 0,43 m. Polnilo: temno sivo rjave barve, meljasto, z drobcami oglja. Brez najdb.

**SE 1314** – sek. J, kv. 631

Jama za stojko je bila vkopana v SE 26 v tlorisu oblike 1b, presek oblike C6. Velikost: pr. 0,38 m, gl. 0,45 m. Polnilo: temno sivo rjave barve, meljasto, z drobcami oglja. Brez najdb.

**Objekt 12, skupina objektov XI – sek. H, J,  
kv. 653, 654, 657–659, 662, 663, 667, 668**

Objekt 12 – enoprostorni gospodarski objekt z »ovalnim« za ključkom na zahodnem delu – ograda oziroma odprta živalska staja. Tlorisna zasnova objekta 12 je podobna objektu 4 iz skupine objektov II (seveda brez vodnega zbiralnika). Velikosti 5,60 × 3,90 × 5,00 × 3,30 m, orientiran jugovzhod–severoza-hod. Ostaline objekta 12 so sestavljale jame za stojke: SE 1266, SE 1268, SE 1270, SE 1272, SE 1280, SE 1284, SE 1290, SE 1443 in stojke zaobljenega dela objekta SE 1264, SE 1274, SE 1276, SE 1278; jami za stojki v notranjosti objekta: SE 1282, SE 1286.

**SE 1266** – sek. H, kv. 614

Jama za stojko je bila vkopana v SE 26 v tlorisu oblike 2b, presek oblike A1. Velikost: dl. 0,25 m, š. 0,29 m, gl. 0,53 m. Polnilo: temno sivo rjave barve, meljasto, z drobcami oglja. Brez najdb.

**SE 1268** – sek. H, kv. 609

Jama za stojko je bila vkopana v SE 26 v tlorisu oblike 2c, presek oblike A3. Velikost: dl. 0,34 m, š. 0,39 m, gl. 0,43 m. Polnilo: temno sivo rjave barve, meljasto, z drobcami oglja. Brez najdb.

**SE 1270** – sek. H, kv. 614

Jama za stojko je bila vkopana v SE 26 v tlorisu oblike 1a, presek oblike A1. Velikost: pr. 0,36 m, gl. 0,30 m. Polnilo: temno sivo rjave barve, meljasto, z drobcami oglja. Brez najdb.

**SE 1272** – sek. H, kv. 614

Jama za stojko je bila vkopana v SE 26 v tlorisu oblike 2c, presek oblike A2. Velikost: dl. 0,31 m, š. 0,32 m, gl. 0,36 m. Polnilo: temno sivo rjave barve, meljasto, z drobcami oglja. Brez najdb.

**SE 1280** – sek. H, kv. 610, 615

Jama za stojko je bila vkopana v SE 26 v tlorisu oblike 2c, presek oblike A3. Velikost: dl. 0,47 m, š. 0,52 m, gl. 0,49 m. Polnilo: temno sivo rjave barve, meljasto, z drobcami oglja. Brez najdb.

**SE 1284** – sek. H, kv. 615

Jama za stojko je bila vkopana v SE 26 v tlorisu oblike 2c, presek oblike A3. Velikost: dl. 0,32 m, š. 0,34 m, gl. 0,40 m. Polnilo: temno sivo rjave barve, meljasto, z drobcami oglja. Brez najdb.

**SE 1290** – sek. H, kv. 620

Jama za stojko je bila vkopana v SE 26 v tlorisu oblike 2c, presek oblike A2. Velikost: dl. 0,35 m, š. 0,36 m, gl. 0,45 m. Polnilo: temno sivo rjave barve, meljasto, z drobcami oglja. Brez najdb.

**SE 1443** – sek. J, kv. 641

Jama za stojko je bila vkopana v SE 26 v tlorisu oblike 2c, presek oblike A3. Velikost: dl. 0,40 m, š. 0,48 m, gl. 0,43 m. Polnilo: temno sivo rjave barve, meljasto, z drobcami oglja. Brez najdb.

**SE 1282** – sek. H, kv. 615

Jama za stojko je bila vkopana v SE 26 v tlorisu oblike 2b, presek oblike A2. Velikost: dl. 0,31 m, š. 0,33 m, gl. 0,12 m. Polnilo: temno sivo rjave barve, meljasto, z drobcami oglja. Brez najdb.

**SE 1286** – sek. H, kv. 615

Jama za stojko je bila vkopana v SE 26 v tlorisu oblike 1a, presek oblike A4. Velikost: pr. 0,43 m, gl. 0,37 m. Polnilo: temno sivo rjave barve, meljasto, z drobcami oglja. Brez najdb.

**SE 1264** – sek. H, kv. 609, 614

Jama za stojko je bila vkopana v SE 26 v tlorisu oblike 1a, presek oblike A3. Velikost: pr. 0,32 m, gl. 0,19 m. Polnilo: temno sivo rjave barve, meljasto, z drobcami oglja. Brez najdb.

**SE 1274** – sek. H, kv. 614

Jama za stojko je bila vkopana v SE 26 v tlorisu oblike 1b, presek oblike A2. Velikost: pr. 0,30 m, gl. 0,36 m. Polnilo: temno sivo rjave barve, meljasto, z drobcami oglja. Brez najdb.

**SE 1276** – sek. H, kv. 614

Jama za stojko je bila vkopana v SE 26 v tlorisu oblike 1a, presek oblike A2. Velikost: pr. 0,30 m, gl. 0,38 m. Polnilo: temno sivo rjave barve, meljasto, z drobcami oglja. Brez najdb.

**SE 1278** – sek. H, kv. 614

Jama za stojko je bila vkopana v SE 26 v tlorisu oblike 1a, presek oblike A4. Velikost: pr. 0,29 m, gl. 0,32 m. Polnilo: temno sivo rjave barve, meljasto, z drobcami oglja. Brez najdb.

**Objekt 14, skupina objektov XI – sek. J,  
kv. 632, 633, 637, 638**

Objekt 14 ni bil v celoti ohranjen, zato je njegova namembnost neznana. Ohranjena je bila jugozahodna stena v dolžini 2,80 m in JV stena v dolžini 5,5 m. Ostaline objekta 14 so sestavljale jame za stojke: SE 1385, SE 1395, SE 1419, SE 1421, SE 1425; jama za stojko v notranjosti objekta: SE 1423. Izven objekta v bližini sta bili jami za stojki: SE 1409, SE 1411. V vzhodnem delu objekta (v testnem jarku TJ 7), v kvadrantih 633 in 634, je bilo odkritih 8 manjših vkopov SE 1043, SE 1045, SE 1047, SE 1049, SE 1051, SE 1053, SE 1055, SE 1069, na vrhu katerih je bilo veliko oglja.



**SE 1385** – sek. J, kv. 637

Jama za stojko je bila vkopana v SE 26 v tlorisu oblike 1a, presek oblike A2. Velikost: pr. 0,40 m, gl. 0,37 m. Polnilo: temno sivo rjave barve, meljasto, z drobcami oglja. Brez najdb.

**SE 1395** – sek. J, kv. 632, 637

Jama za stojko je bila vkopana v SE 26 v tlorisu oblike 1a, presek oblike A2. Velikost: pr. 0,48 m, gl. 0,46 m. Polnilo: temno sivo rjave barve, meljasto, z drobcami oglja. Brez najdb.

**SE 1419** – sek. J, kv. 638

Jama za stojko je bila vkopana v SE 26 v tlorisu oblike 1a, presek oblike A2. Velikost: pr. 0,38 m, gl. 0,37 m. Polnilo: temno sivo rjave barve, meljasto, z drobcami oglja. Brez najdb.

**SE 1421** – sek. J, kv. 638

Jama za stojko je bila vkopana v SE 26 v tlorisu oblike 2b, presek oblike A3. Velikost: dl. 0,45 m, š. 0,47 m, gl. 0,42 m. Polnilo: temno sivo rjave barve, meljasto, z drobcami oglja. Brez najdb.

**SE 1425** – sek. J, kv. 633

Jama za stojko je bila vkopana v SE 26 v tlorisu oblike 1b, presek oblike A2. Velikost: pr. 0,43 m, gl. 0,37 m. Polnilo: temno sivo rjave barve, meljasto, z drobcami oglja. Brez najdb.

**SE 1423** – sek. J, kv. 633

Jama za stojko je bila vkopana v SE 26 v tlorisu oblike 2a, presek oblike A2. Velikost: dl. 0,40 m, š. 0,36 m, gl. 0,42 m. Polnilo: temno sivo rjave barve, meljasto, z drobcami oglja. Brez najdb.

**SE 1409** – sek. J, kv. 638

Jama za stojko je bila vkopana v SE 26 v tlorisu oblike 2a, presek oblike A4. Velikost: dl. 0,37 m, š. 0,32 m, gl. 0,33 m. Polnilo: temno sivo rjave barve, meljasto, z drobcami oglja. Brez najdb.

**SE 1411** – sek. J, kv. 638

Jama za stojko je bila vkopana v SE 26 v tlorisu oblike 1a, presek oblike A2. Velikost: pr. 0,36 m, gl. 0,18 m. Polnilo: temno sivo rjave barve, meljasto, z drobcami oglja. Brez najdb.

**Objekt 1, skupina objektov XII** – sek. F, G, kv. 473, 474, 475, 546

Objekt 1 ni bil v celoti ohranjen, zato je njegova namembnost neznana. Ohranjenih je bilo le 10 jam za stojke v dolžini 6,40 m. Vkopane so bile v leče dolomitnega gruščja SE 1065, SE 1063 in SE 1023. Ostaline objekta 1 so sestavljale jame za stojke: SE 1034, SE 1036, SE 1038, SE 1040, SE 1042, SE 1058, SE 1060, SE 1062, SE 1027, SE 1029. Najdbe: v notranjosti objekta – arheozoološki 1190; arheobotanični vzorec 1071, 1009, 1099 in odlomek keramike v objektu G38 in neposredni okolici G36, G28M, G26, G43, G21, G29, G23, G22, G44, G25.

**SE 1034** – sek. G, kv. 546

Jama za stojko je bila vkopana v SE 26 v tlorisu oblike 2b, presek oblike A1. Velikost: dl. 0,19 m, š. 0,20 m, gl. 0,12 m. Polnilo: temno sivo rjave barve, meljasto, z drobcami oglja. Brez najdb.

**SE 1036** – sek. F, kv. 475

Jama za stojko je bila vkopana v SE 26 v tlorisu oblike 2c, presek oblike A1. Velikost: dl. 0,19 m, š. 0,24 m, gl. 0,04 m. Polnilo: temno sivo rjave barve, meljasto, z drobcami oglja. Brez najdb.

**SE 1038** – sek. F, kv. 475

Jama za stojko je bila vkopana v SE 26 v tlorisu oblike 2c, presek oblike C5. Velikost: dl. 0,19 m, š. 0,21 m, gl. 0,07 m. Polnilo: temno sivo rjave barve, meljasto, z drobcami oglja. Brez najdb.

**SE 1040** – sek. F, kv. 475

Jama za stojko je bila vkopana v SE 26 v tlorisu oblike 2c, presek oblike A2. Velikost: dl. 0,19 m, š. 0,26 m, gl. 0,08 m. Polnilo: temno sivo rjave barve, meljasto, z drobcami oglja. Brez najdb.

**SE 1042** – sek. F, kv. 475

Jama za stojko je bila vkopana v SE 26 v tlorisu oblike 2c, presek oblike A5. Velikost: dl. 0,17 m, š. 0,20 m, gl. 0,07 m. Polnilo: temno sivo rjave barve, meljasto, z drobcami oglja. Brez najdb.

**SE 1058** – sek. G, kv. 546

Jama za stojko je bila vkopana v SE 26 v tlorisu oblike 2c, presek oblike A1. Velikost: dl. 0,20 m, š. 0,22 m, gl. 0,11 m. Polnilo: temno sivo rjave barve, meljasto, z drobcami oglja. Brez najdb.

**SE 1060** – sek. F, kv. 474, 475

Jama za stojko je bila vkopana v SE 26 v tlorisu oblike 2b, presek oblike A1. Velikost: dl. 0,13 m, š. 0,15 m, gl. 0,05 m. Polnilo: temno sivo rjave barve, meljasto, z drobcami oglja. Brez najdb.

**SE 1029** – sek. F, kv. 473

Jama za stojko je bila vkopana v SE 1023 v tlorisu oblike 3b, presek oblike C3. Velikost: dl. 0,41 m, š. 0,32 m, gl. 0,17 m. Polnilo: temno sivo rjave barve, meljasto, z drobcami oglja. Brez najdb.

**SE 1027** – sek. F, kv. 473

Jama za stojko je bila vkopana v SE 1023 v tlorisu oblike 1b, presek oblike C6. Velikost: pr. 0,34 m, gl. 0,13 m. Polnilo: temno sivo rjave barve, meljasto, z drobcami oglja. Brez najdb.

## 9.4 Novoveško obdobje, moderni čas, sedanost (sodobnost)

**SE 1006** – sek. F, G, kv. 420, 430, 440, 450, 459, 460, 469, 470, 474, 477, 482, 486, 487, 491, 492, 496, 501, 506, 511, 516

Drenažni jarek je bil v času poznega novega veka (v času nalaganja »mlajšega dela plasti SE 3«) vkopan v starejši del plasti SE 3, SE 8 in SE 1007 (sl. 58, 9, 57, 60, 61). V kvadrantih 496 in 492 v južnem delu sektorja G je bil vkopan v SE 27 in SE 22 (sl. 61). Imel je oster prehod iz površja v rahlo konkavno oblikovano steno. Prehod stene v dno je bil postopen, neizrazit. Dno je bilo oblikovano rahlo konkavno. Jarek je potekal v smeri sever–jug od kv. 474/3 (v sek. F) do kv. 482/2 (v sek., G) na skrajnem južnem delu izkopne površine, kjer se je zaključil. Na severu se je nadaljeval še izven izkopnega polja. Od kv. 511/1, 506/1,4, 501/3 je drenažni jarek SE 1006 presekal (levo in desno steno) jarka SE 1002 (sl. 56). V času njegovega izkopa parcelna meja SE 1002 in drenažni jarek SE 1010 nista več delovala.

Velikost: dl. 58,90 m, š. 0,50–0,80 m, gl. 0,20–0,30 m. Polnilo: srednje in drobnozrnat pesek z ilovico, rjavo do olivno rjave barve (10 YR 5/3–2.5 Y 4/4), z drobci oglja. Najdbe: G241–G247.

**SE 1010** – sek. F, G, kv. 420, 430, 440, 450, 459, 460, 469, 470, 474, 477, 482, 486, 487, 491, 492, 496, 501, 506, 511, 516

Najstarejši jarek SE 1010 je istočasen z izkopom parcelne meje. Izkopan je bil kmalu po začetku nalaganja SE 3 v zgodnje- in visokonovoveškem času. Drenažni jarek je bil vkopan v plast SE 8, SE 22 in SE 1007 (sl. 57, 58, 9), in sicer na severnem delu sektorja F od kvadrantov 475, 470, 450, 440/526. V južnem delu sektorja G od kvadrantov 497, 492, 487, 482/483 pa je bil vkopan le v SE 22 (sl. 56, 61). Jarek je imel oster prehod iz površja v rahlo konkavno oblikovano steno. Prehod stene v dno je bil postopen, neizrazit. Dno je bilo oblikovano rahlo konkavno. Jarek je potekal v smeri sever–jug od kv. 475 do kv. 482. Od kvadranta 492 do 482/2 je izkop jarka SE 1020 poškodoval levo steno drenažnega jarka SE 1010 (sl. 56, 61). Tu se je drenažni jarek SE 1010 zaključil.

Velikost: dl. 56,50 m, š. 0,40–0,90 m, gl. 0,15–0,20 m. Polnilo: meljasta ilovica s srednjezrnatim in drobnozrnatim peskom temno rjave barve (10 Y 3/3). Več peska je bilo na dnu jarka. Najdbe: G251–G254.

**SE 1020** – sek. F, G, kv. 440, 450, 452, 460, 470, 474, 475, 487, 492, 496, 497, 501, 502, 506, 511, 516, 521, 526

Je najmlajši med drenažnimi jarki (sl. 56, 57, 58, 9). Izdelan je bil v prvi četrtini 20. stoletja neposredno pred pričetkom nalaganja ali pa že v času nalaganja plasti SE 2 (oz. na začetek moderne dobe). Glede na radiokarbonsko datacijo vzorca LTL 17651A (sl. 71) je datiran v čas prve ali v druge četrtine 20. stoletja. Drenažni jarek je bil vkopan v plasti SE 3, SE 8,

SE 1007 in SE 22 in le v kvadrantu 474/475 še 4 cm v SE 1065 (sl. 56, 57, 9, 61). V južnem delu sektorja G v kvadrantih 497, 492, 487, 482 je bil vkopan le v SE 27 in SE 22 (sl. 61). Imel je oster prehod iz površja v rahlo konkavno oblikovano steno. Prehod stene v dno je bil oster. Dno je bilo oblikovano rahlo konkavno. Jarek je potekal v smeri sever–jug od kv. 474 do kv. 482, in se nadaljeval tako na severu kot na jugu izkopnega polja. Od kv. 501/3 do kv. 487/2 je jarek SE 1020 poškodoval desno steno jarka SE 1002 (oziroma parcelno mejo). Od kv. 492 pa do kv. 482/2 je poškodoval še levo steno drenažnega jarka SE 1010 (sl. 56, 61).

Velikost: dl. 41,50 m, š. 0,45–0,70 m, gl. 0,35–0,40 m. Polnilo: čvrsta ilovica s srednjezrnatim in drobnozrnatim peskom in večjimi prodniki ter drobci oglja, olivno rjave barve (2.5 Y 4/4). Najdbe: G255–G262, G264–G266.

**SE 1002** – sek. F, G, kv. 410, 420, 429, 430, 439, 448, 449, 458, 459, 467, 468, 472, 473, 477, 478, 482, 487, 496, 497, 501, 506, 511

Gre za jarek, ki je predstavljal parcelno mejo in je istočasen z izkopom drenažnega jarka SE 1009/10, tj. kmalu po začetku nalaganja SE 3 v zgodnje- in visokonovoveškem času (sl. 56). V sektorju F je v kv. 472 je bil vkopan iz SE 3 v SE 8, SE 22 in ok. 4 cm v SE 1023 (dolomitno lečo); v kv. 468 le v SE 8, v kv. 439 in kv. 458 pa je bil vkopan v SE 8 in SE 22. Na področju sektorja G je bil v kvadrantih 497, 492, 487 vkopan v SE 22 (sl. 56). Imel je oster prehod iz površja v rahlo konkavno oblikovano steno. Prehod stene v dno je bil neizrazit. Dno je bilo oblikovano konkavno. Jarek je potekal v smeri severozahod–jugovzhod od kv. 472 do kv. 487/2, kjer se je izklinil. Med kv. 506 do polovice kv. 501 je bil potek jarka negotov (zaradi neprekopanosti terena). Od kv. 501/3 do kv. 487/2 je izkop jarka SE 1020 na začetku moderne dobe poškodoval po vsej dolžini desno steno jarka SE 1002 (sl. 56, 61).

Velikost: dl. 60,20 m, š. 0,30–0,80 m, gl. 0,10–0,30 m. Polnilo: čvrsti melj s peskom in drobci oglja temno sivo rjave barve (2.5 Y 4/2). Najdbe: G236–G240.

**SE 1011** – sek. F, kv. 466, 467, 468, 469, 473, 474, 475

Jarek za telekomunikacijski kabel, vkopan v SE 2, SE 3, SE 8? Najdbe: G269.



# 10 Katalog gradiva

Milena Horvat

V katalogu najdb je predstavljeno gradivo iz posameznih stratigrafskih enot oz. poselitvenih faz. Keramično gradivo je predstavljeno v merilu 1 : 1 oz. 1 : 2. Mere so podane v cm. Gradivo hrani Dolenjski muzej Novo mesto.

## Okrajšave

<b>sek.</b>	sektor
<b>kv.</b>	kvadrant
<b>SE</b>	stratigrafska enota
<b>PN</b>	posebna najdba
<b>š.</b>	širina
<b>dl.</b>	dolžina
<b>v.</b>	višina
<b>db.</b>	debelina
<b>d.</b>	dno
<b>u.</b>	ustje
<b>r.</b>	rob
<b>n.</b>	noga
<b>roč.</b>	ročaj
<b>F</b>	skleda na nogi
<b>L</b>	lonec
<b>E</b>	skleda
<b>sk.</b>	skodelica
<b>V</b>	vrč
<b>pr.</b>	premer
<b>ohr.</b>	ohranjen/-a
<b>rek.</b>	rekonstrukcija
<b>inv. št. P 6692</b>	inventarna številka – velika tiskana črka P – prazgodovina, A – rimsko obdobje, N – novoveško obdobje; arabska številka npr. 6692 – zaporedna inventarna številka

**1 SE 22, PN 0829, inv. št. P 6692**

Odbitek iz roženca. Dl. 2,0 cm, š. 3,2 cm, db. 0,9 cm.

**2 SE 22, PN 0829, inv. št. P 6693**

Odbitek iz roženca. Dl. 1,4 cm, š. 1,8 cm, db. 0,5 cm.

**3 SE 22 – sek. B, kv. 120/2, PN 0837, inv. št. P 6694**

Odlomek roba ustja z ostenjem posode (sklede), izdelane prostoročno iz fino-zrnate kremenove lončarske mase (LM22\*) s posameznimi zrni kremenena drobne zrnivosti. Gladki notranja in zunanja površina sta rdeče barve. Žgan je redukcijsko, v končni fazi v oksidacijski atmosferi. Dl. 3,2 cm, š. 3,4 cm.

**4 SE 22 – sek. C, kv. 242/1, 2, PN 2423, inv. št. P 6695**

Odlomek roba ustja z ostenjem posode, izdelane prostoročno iz fino-zrnate kremenove lončarske mase (LM22\*) s posameznimi zrni kremenena drobne zrnivosti. Gladka notranja površina je sivo črne, zunanja pa rjave barve. Okras (motiv okrasa) – horizontalna linija – koda motiva (H01) je izdelan v osnovni tehniki vtiskovanj v varianti odtisa vrha prsta. Žgana je redukcijsko, v končni fazi v oksidacijski atmosferi. Dl. 1,8 cm, š. 2,2 cm.

**5 SE 22 – sek. F, kv. 428/1, PN 1309, inv. št. P 6696**

Odlomek ostenja posode, izdelane prostoročno iz fino-zrnate kremenove lončarske mase (LM24\*) s posameznimi zrni kremenena drobne zrnivosti. Gladki notranja in zunanja površina sta rdeče barve. Okras (motiv okrasa) – glavničast okras (širina linije do 4 mm) v navpičnih snopih (do 4 linije v snopu) – koda motiva (G01) je izdelan v osnovni tehniki vrezovanja v varianti glavničenja. Žgana je nepopolno oksidacijsko. Dl. 4,4 cm, š. 3,9 cm.

**6 SE 22 – sek. F, kv. 437/1, PN 1209, inv. št. P 6697**

Odlomek roba ustja z ostenjem posode, izdelane prostoročno iz fino-zrnate kremenove lončarske mase (LM26\*) s posameznimi zrni kremenena drobne zrnivosti. Gladki notranja in zunanja površina sta rdečkaste barve. Žgana je oksidacijsko. Pr. r. u. 24,8 cm, ohr. v. 2,6 cm.

**7 SE 22 – sek. F, kv. 447/4, PN 1119b, inv. št. P 6698**

Odlomek ostenja s svitkastim ročajem je izdelan prostoročno iz zelo fino-zrnate kremenove lončarske mase (LM19\*) s posameznimi zrni kremenena drobne in fine zrnivosti. Gladki notranji in zunanji površini sta svetlo rjave barve. Žgana je oksidacijsko. Dl. 2,4 cm, š. 2,8 cm.

**8 SE 22 – sek. F, kv. 447/4, PN 1119b, inv. št. P 6699**

Odlomek ostenja posode, izdelane prostoročno iz drobnozrnate karbonatne lončarske mase (LM53\*) s posameznimi zrni kalcijevega karbonata grobe zrnivosti. Gladka notranja površina je sivo črne, zunanja pa rjave barve. Okras (motiv okrasa) – dvojna horizontalna linija odtisov – koda motiva (H03) je izdelan v osnovni tehniki vtiskovanja v varianti odtisa orodja s prirejeno konico. Žgan redukcijsko, v končni fazi v oksidacijski atmosferi. Dl. 4,0 cm, š. 3,9 cm.

**9 SE 22 – sek. F, kv. 448/4, PN 1355b, inv. št. P 6700**

Odlomek ostenja posode, izdelane prostoročno iz zelo fino-zrnate kremenove lončarske mase (LM03\*) s posameznimi zrni kremenena fine zrnivosti. Gladka notranja površina je sivo črne, zunanja pa blede rjave barve. Okras (motiv okrasa) – glavničast okras (širina linije do 4 mm) v navpičnih snopih (4 linije v snopu) – koda motiva (G01) je izdelan v osnovni tehniki vrezovanja v varianti glavničenja. Žgan redukcijsko, v končni fazi v oksidacijski atmosferi. Dl. 3,2 cm, š. 2,6 cm.

**10 SE 22 – sek. F, kv. 448/4, PN 1355a, inv. št. P 6701**

Odlomek ostenja posode, izdelane prostoročno iz drobnozrnate kremenove lončarske mase (LM29), brez posameznih zrn kremenena večje zrnivosti. Gladka notranja površina je sivo črne, zunanja pa svetlo rdeče barve. Okras (motiv okrasa) – glavničast okras (širina linije do 4 mm) z različno usmerjenimi odtisi glavnika – koda motiva (G03) je izdelan v osnovni tehniki vrezovanja v varianti glavničenja. Žgan redukcijsko, v končni fazi v oksidacijski atmosferi. Dl. 2,0 cm, š. 2,0 cm; dl. 3,2 cm, š. 1,9 cm.

**11 SE 22 – sek. F, kv. 450/1, PN 1954, inv. št. P 6702**

Odlomek trakastega ročaja posode, je izdelan prostoročno iz zelo fino-zrnate kremenove lončarske mase (LM03\*) s posameznimi zrni kremenena fine zrnivosti. Gladka zunanja površina je sive barve. Žgan nepopolno oksidacijsko. Dl. 2,5 cm, š. 3,4 cm.

**12 SE 22 – sek. F, kv. 450/1, 2, PN 2423, PN2421, inv. št. P 6703**

Odlomek ostenja posode, izdelane prostoročno iz fino-zrnate kremenove lončarske mase (LM24\*), s posameznimi zrn kremenena drobne zrnivosti. Gladka notranja površina je sive, zunanja pa svetlo rjave barve. Okras (motiv okrasa) – glavničast okras (širina linije do 4 mm) z različno usmerjenimi odtisi glavnika – koda motiva (G03) je izdelan v osnovni tehniki vrezovanja v varianti glavničenja. Žgan redukcijsko, v končni fazi v oksidacijski atmosferi. Dl. 4,0 cm, š. 3,2 cm; dl. 2,5 cm, š. 1,9 cm.





SE 22; 6 merilo 1: 2, ostalo merilo 1: 1.

**13 SE 22 – sek. F, kv. 450/3, PN 1877, inv. št. P 6704**

Odlomek ostenja posode, izdelane prostoročno iz finoizrnatne kremenove lončarske mase (LM26\*) s posameznimi zrn kremenova drobne zrnivosti. Gladka notranja površina je sivo črne, zunanja pa svetlo rjave barve. Okras (motiv okrasa) – glavničast okras (širina linije do 4 mm) s poševno usmerjenimi odtisi glavnika – koda motiva (G07) je izdelan v osnovni tehniki vrezovanja v varianti glavničenja. Žgan redukcijsko, v končni fazi v oksidacijski atmosferi. Dl. 4,0 cm, š. 4,3 cm.

**14 SE 22 – sek. F, kv. 459/1, PN 2564, inv. št. P 6705**

Odlomek ostenja posode, izdelane iz zelo finoizrnatne kremenove lončarske mase (LM17\*) s posameznimi zrn kremenova drobne zrnivosti. Gladki notranja in zunanja površina sta sivo črne barve. Okras (delno ohranjen motiv) – tkan horizontalni pramen (z nedoločljivim številom horizontalnih linij v traku) – koda motiva (TP03) je izdelan v osnovni tehniki vtiskovanja v varianti odtisa stkanega traku. Žgan oksidacijsko, v končni fazi v redukcijski atmosferi. Dl. 2,3 cm, š. 1,5 cm.

**15 SE 22 – sek. F, kv. 450/3, PN 2223, inv. št. P 6706**

Odlomek ostenja posode, izdelane prostoročno iz zelo finoizrnatne kremenove lončarske mase (LM03\*) s posameznimi zrn kremenova fine zrnivosti. Gladka notranja površina je sivo črne, zunanja pa blede rjave barve. Okras (motiv okrasa) – glavničast okras (širina linije do 4 mm) z različno usmerjenimi odtisi glavnika – koda motiva (G03) je izdelan v osnovni tehniki vrezovanja v varianti glavničenja. Žgan redukcijsko, v končni fazi v oksidacijski atmosferi. Dl. 3,0 cm, š. 3,6 cm.

**16 SE 22 – sek. F, kv. 460/3, PN 2427, inv. št. P 6707**

Odlomek ostenja posode, izdelane iz finoizrnatne kremenove lončarske mase (LM08) brez posameznih zrn kremenova večje zrnivosti. Gladki notranja in zunanja površina sta sivo črne barve. Okras (delno ohranjen motiv) – do tri tkana horizontalna pramena (do pet horizontalnih linij v traku) – koda motiva (TP05) je izdelan v osnovni tehniki vtiskovanja v varianti odtisa stkanega traku. Žgan oksidacijsko, v končni fazi v redukcijski atmosferi. Dl. 1,6 cm, š. 2,8 cm.

**17 SE 22 – sek. F, kv. 460/4, PN 2246, inv. št. P 6708**

Odlomek ostenja posode, izdelane iz finoizrnatne kremenove lončarske mase (LM26\*) s posameznimi zrn kremenova drobne zrnivosti. Gladka notranja površina je sivo črne, zunanja pa svetlo rjave barve. Okras (motiv okrasa) – glavničast okras (širina linije do 4 mm) z različno usmerjenimi odtisi glavnika – koda motiva (G03) je izdelan v osnovni tehniki vrezovanja v varianti glavničenja. Žgan redukcijsko, v končni fazi v oksidacijski atmosferi. Dl. 3,0 cm, š. 2,9 cm.

**18 SE 22 – sek. F, kv. 460/4, PN 2219, inv. št. P 6709**

Odlomek ostenja posode, izdelane iz zelo finoizrnatne kremenove lončarske mase (LM17\*) s posameznimi zrn kremenova drobne zrnivosti. Gladki notranja in zunanja površina sta sivo črne barve. Okras (delno ohranjen motiv) – horizontalni in poševni tkan pramen (do pet linij v traku) – koda motiva (TP04) je izdelan v osnovni tehniki vtiskovanja v varianti odtisa stkanega traku. Žgan oksidacijsko, v končni fazi v redukcijski atmosferi. Dl. 4,1 cm, š. 3,4 cm.

**19 SE 22 – sek. F, kv. 464/3, PN 2146, inv. št. P 6710**

Odlomek ostenja posode, izdelane iz finoizrnatne kremenove lončarske mase (LM26\*) s posameznimi zrn kremenova drobne zrnivosti. Gladka notranja površina je sivo črne, zunanja pa svetlo rjave barve. Okras (motiv okrasa) – glavničast okras (širina linije do 4 mm) z različno usmerjenimi odtisi glavnika – koda motiva (G03) je izdelan v osnovni tehniki vrezovanja v varianti glavničenja. Žgan je oksidacijsko, v končni fazi v redukcijski atmosferi. Dl. 3,0 cm, š. 2,4 cm.

**20 SE 22 – sek. F, kv. 467/4, PN 2268, inv. št. P 6711**

Odlomek ostenja posode, izdelane iz finoizrnatne kremenove lončarske mase (LM26\*) s posameznimi zrn kremenova drobne zrnivosti. Gladka notranja površina je sivo črne, zunanja pa rdeče barve. Okras (motiv okrasa) – glavničast okras (širina linije do 4 mm) v horizontalnih snopih – koda motiva (G07) je izdelan v osnovni tehniki vrezovanja v varianti glavničenja. Žgan je redukcijsko, v končni fazi v oksidacijski atmosferi. Dl. 3,0 cm, š. 2,5 cm.

**21 SE 22 – sek. F, kv. 468/3, PN 2257a, inv. št. P 6712**

Odlomek ostenja posode, izdelane iz zelo finoizrnatne kremenove lončarske mase (LM03\*) s posameznimi zrn kremenova fine zrnivosti. Gladka notranja površina je sive, zunanja pa svetlo rdeče barve. Okras (motiv okrasa) – glavničast okras (širina linije do 4 mm) z različno usmerjenimi odtisi glavnika – koda motiva (G03) je izdelan v osnovni tehniki vrezovanja v varianti glavničenja. Žgan je redukcijsko, v končni fazi v oksidacijski atmosferi. Dl. 2,4 cm, š. 2,2 cm, dl. 2,5 cm, š. 2,8 cm.

**22 SE 22 – sek. F, kv. 468/3, PN 2257b, inv. št. P 6713**

Odlomek ostenja posode, izdelane iz finoizrnatne kremenove lončarske mase (LM08) brez posameznih zrn kremenova večje zrnivosti. Gladki notranja in zunanja površina sta sivo črne barve. Okras (delno ohranjen motiv) – tkan horizontalni pramen (z nedoločljivim številom horizontalnih linij v traku) – koda motiva (TP03) je izdelan v osnovni tehniki vtiskovanja v varianti odtisa stkanega traku. Žgan je oksidacijsko, v končni fazi v redukcijski atmosferi. Dl. 2,3 cm, š. 1,3 cm.

**23 SE 22 – sek. F, kv. 468/4, PN 2134a, inv. št. P 6714**

Odlomek ostenja posode, izdelane prostoročno iz finoizrnatne kremenove lončarske mase (LM08) brez posameznih zrn kremenova večje zrnivosti. Gladki notranja in zunanja površina sta sivo črne barve. Okras (delno ohranjen kombiniran motiv) – tkan pramen v obliki valovnice (šest valovitih linij v traku) nad delno ohranjenim tkanim horizontalnim pramenom ((ohranjene tri horizontalne linije v traku) – koda motiva (TP07)) je izdelan v osnovni tehniki vtiskovanja v varianti odtisa stkanega traku. Žgan je oksidacijsko, v končni fazi v redukcijski atmosferi. Dl. 1,7 cm, š. 2,4 cm.

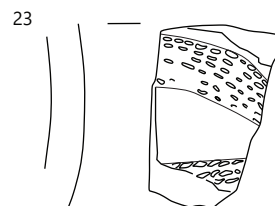
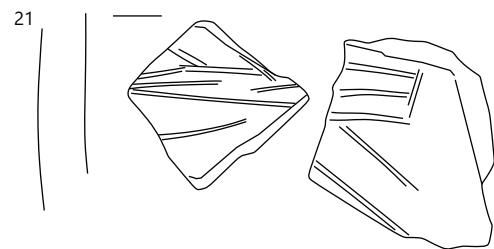
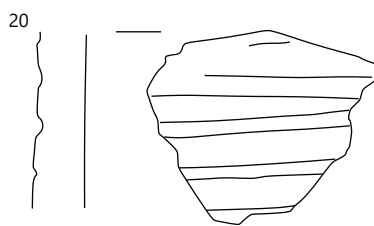
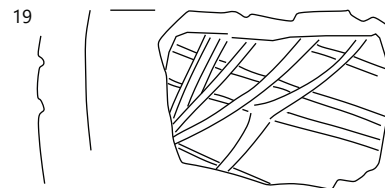
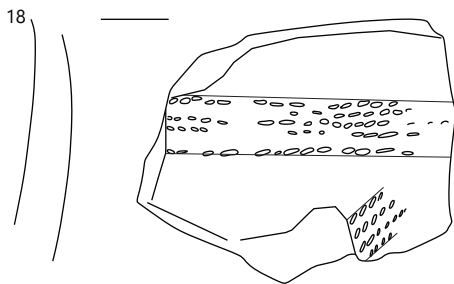
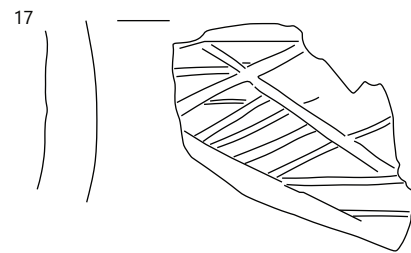
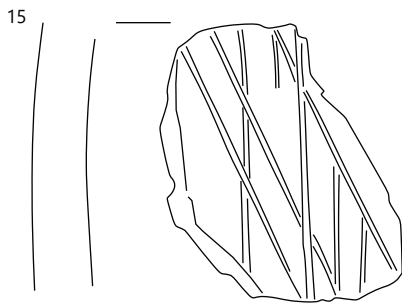
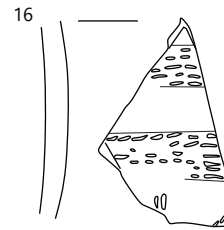
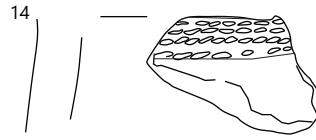
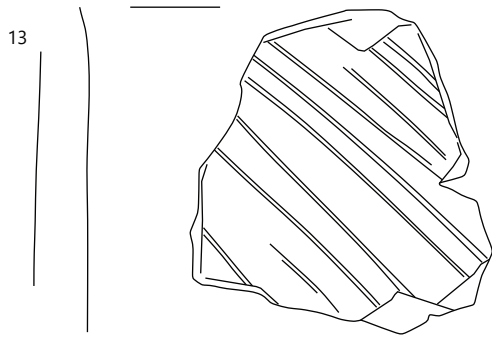

**24 SE 22 – sek. F, kv. 468/4, PN 2134b, inv. št. P 6715**

Odlomek ostenja posode, izdelane prostoročno iz zelo finozrnate kremenove lončarske mase (LM19\*) s posameznimi zrni kremena drobne in fine zrnivosti. Gladka notranja površina je siv črne zunanja pa blede rjave barve. Okras (motiv okrasa) – metličast okras z različno usmerjenimi linijami – koda motiva (M02) je izdelan v osnovni tehniki vrezovanja v varianti metliččenja. Žgan je oksidacijsko, v končni fazi v redukcijski atmosferi. Dl. 2,6 cm, š. 2,8 cm.

**25 SE 22 – sek. F, kv. 468/4, PN 2516, PN 2514, PN 2175, inv. št. P 6716**

Odlomki dna z ostenjem posode (globoke sklede ali vrča), izdelane prostoročno iz finozrnate kremenove lončarske mase (LM10) brez posameznih zrn večje zrnivosti. Gladki notranja in zunanja površina sta sivo črne barve. Žgan je oksidacijsko, v končni fazi v redukcijski atmosferi. Pr. d. 5,8 cm, ohr. v. 8,0 cm.

**26 SE 22 – sek. F, kv. 468/4, PN 1761, PN 2080, inv. št. P 6717**

Odlomek ostenja posode, izdelane prostoročno iz finozrnate kremenove lončarske mase (LM22\*), s posameznimi zrni kremena drobne zrnivosti. Gladki notranja in zunanja površina sta sivo črne barve. Okras (motiv okrasa) – glavničast okras (širina linije do 4 mm) v navpičnih snopih (4 linije v snopu – koda motiva (G01) je izdelan v osnovni tehniki vrezovanja v varianti glavniččenja. Žgan je redukcijsko. Dl. 3,4 cm, š. 3,6 cm; dl. 2,5 cm, š. 2,5 cm.

**27 SE 22 – sek. F, kv. 469/2, PN 1617, inv. št. P 6718**

Odlomek ostenja posode, izdelane prostoročno iz finozrnate kremenove lončarske mase (LM26\*), s posameznimi zrni kremena drobne zrnivosti. Gladka notranja površina je sive, zunanja pa svetlo rjave barve. Okras (motiv okrasa) – glavničast okras (širina linije nad 5 mm) z različno usmerjenimi odtisi glavnika – koda motiva (G05) je izdelan v osnovni tehniki vrezovanja v varianti glavniččenja. Žgan je redukcijsko, v končni fazi v oksidacijski atmosferi. Dl. 3,1 cm, š. 3,6 cm.

**28 SE 22 – sek. F, kv. 469/3, PN 2269, inv. št. P 6719**

Odlomek ostenja posode, izdelane prostoročno iz zelo finozrnate kremenove lončarske mase (LM04\*), s posameznimi zrni kremena fine zrnivosti. Gladka notranja površina je sivo črne, zunanja pa blede rjave barve. Okras (motiv okrasa) – glavničast okras (širina linije do 4 mm) s poševno usmerjenimi odtisi glavnika – koda motiva (G06) je izdelan v osnovni tehniki vrezovanja v varianti glavniččenja. Žgan je redukcijsko, v končni fazi v oksidacijski atmosferi. Dl. 3,1 cm, š. 3,6 cm.

**29 SE 22 – sek. F, kv. 469/4, PN 2323, inv. št. P 6720**

Odlomek ostenja posode, izdelane prostoročno iz drobnozrnate kremenove lončarske mase (LM34\*), s posameznimi zrni kremena grobe zrnivosti. Gladka notranja površina je sivo črne, hrapava zunanja pa svetlo rdeče barve. Okras (motiv okrasa) – glavničast okras (širina linije do 4 mm) z različno usmerjenimi odtisi glavnika – koda motiva (G03) je izdelan v osnovni tehniki vrezovanja v varianti glavniččenja. Žgan je redukcijsko, v končni fazi v oksidacijski atmosferi. Dl. 3,5 cm, š. 2,9 cm.

**30 SE 22 – sek. F, kv. 470/2, PN 1730, inv. št. P 6721**

Odlomek ostenja posode, izdelane prostoročno iz finozrnate karbonatne lončarske mase (LM49\*), s posameznimi zrni kalcijevega karbonata drobne zrnivosti. Gladka notranja površina je sivo črne, hrapava zunanja pa rdečkaste barve. Okras (motiv okrasa) – glavničast okras (širina linije do 4 mm) z različno usmerjenimi odtisi glavnika – koda motiva (G03) je izdelan v osnovni tehniki vrezovanja v varianti glavniččenja. Žgan je nepopolno oksidacijsko. Dl. 3,5 cm, š. 2,9 cm.

**31 SE 22 – sek. F, kv. 470/2, PN 1343, inv. št. P 6722**

Odlomek roba ustja z ostenjem posode (sklede), izdelane prostoročno iz finozrnate kremenove lončarske mase (LM21\*), s posameznimi zrni kremena drobne zrnivosti. Gladka notranja površina je svetlo rjave, zunanja pa svetlo rdeče barve. Žgan je redukcijsko. Dl. 3,2 cm, š. 2,0 cm; dl. 2,4 cm, š. 2,0 cm.

**32 SE 22 – sek. F, kv. 470/2, PN 2090, inv. št. P 6723**

Odlomek bronaste žice (bronast »kaveljček«?) okroglega preseka. Pr. 0,5 mm.

**33 SE 22 – sek. F, kv. 470/3, PN 2050, inv. št. P 6724**

Odlomek ostenja posode, izdelane prostoročno iz finozrnate kremenove lončarske mase (LM24\*), s posameznimi zrni kremena drobne zrnivosti. Gladka notranja površina je sivo črne, zunanja pa svetlo rjave barve. Okras (motiv okrasa) – glavničast okras (širina linije do 4 mm) z različno usmerjenimi odtisi glavnika – koda motiva (G03) je izdelan v osnovni tehniki vrezovanja v varianti glavniččenja. Žgan je redukcijsko, v končni fazi v oksidacijski atmosferi. Dl. 3,5 cm, š. 3,1 cm.

**34 SE 22 – sek. F, kv. 470/3, PN 1668, inv. št. P 6725**

Odlomek ostenja posode, izdelane prostoročno iz finozrnate kremenove lončarske mase (LM24\*), s posameznimi zrni kremena drobne zrnivosti. Gladka notranja površina je sive, zunanja pa svetlo rjave barve. Okras (motiv okrasa) – glavničast okras (širina linije do 4 mm) v horizontalnih snopih (do 4 linije v snopu) – koda motiva (G07) je izdelan v osnovni tehniki vrezovanja v varianti glavniččenja. Žgan je redukcijsko, v končni fazi v oksidacijski atmosferi. Dl. 2,6 cm, š. 3,6 cm.

**35 SE 22 – sek. F, kv. 471/2, PN 1819, inv. št. P 6726**

Odlomek svitkastega ročaja posode, izdelane prostoročno iz finozrnate kremenove lončarske mase (LM22\*), s posameznimi zrni kremena drobne zrnivosti. Gladki notranja in zunanja površina sta sive barve. Žgan je redukcijsko. Dl. 1,3 cm, š. 2,0 cm.

**36 SE 22 – sek. F, kv. 471/2, PN 1392, inv. št. P 6727**

Odlomek ostenja posode, izdelane prostoročno iz finozrnate kremenove lončarske mase (LM24\*), s posameznimi zrni kremena drobne zrnivosti. Gladka notranja površina je sive, zunanja pa rdeče barve. Okras (motiv okrasa) – glavničast okras (širina linije do 4 mm) s poševno usmerjenimi odtisi glavnika – koda motiva (G06) je izdelan v osnovni tehniki vrezovanja v varianti glavniččenja. Žgan je redukcijsko, v končni fazi v oksidacijski atmosferi. Dl. 5,7 cm, š. 4,1 cm.

24

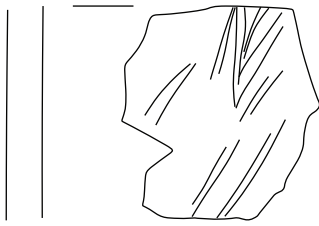

25

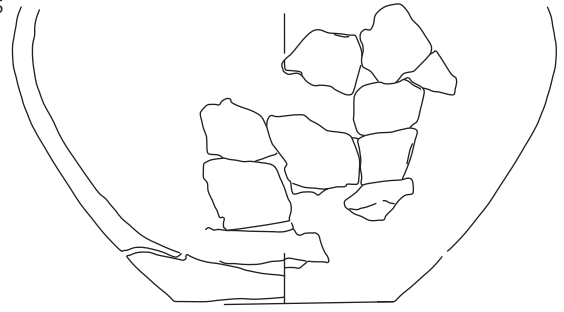

26

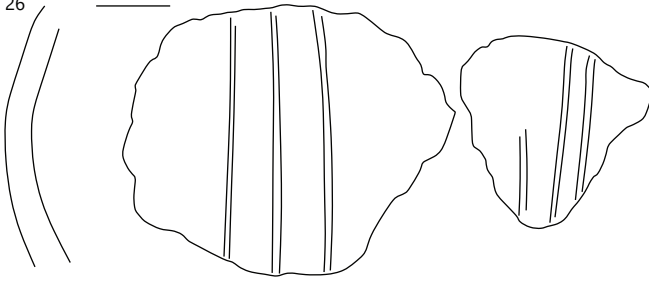

27

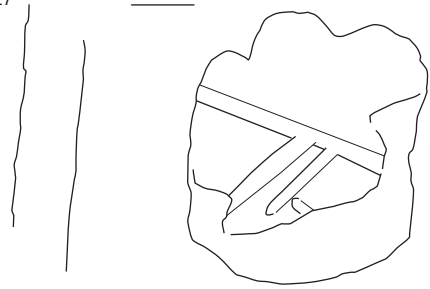

28

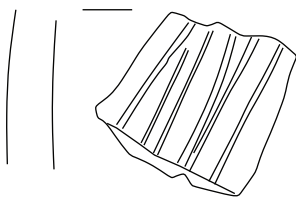

30



32



29

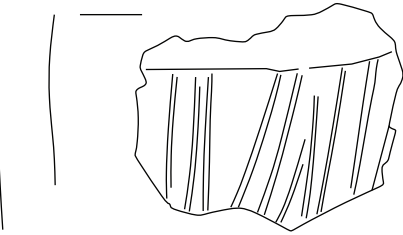

31

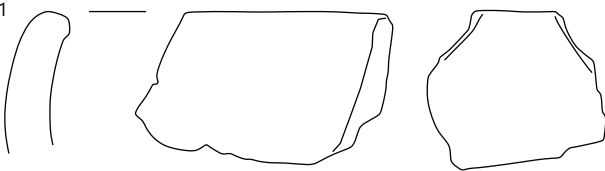

34

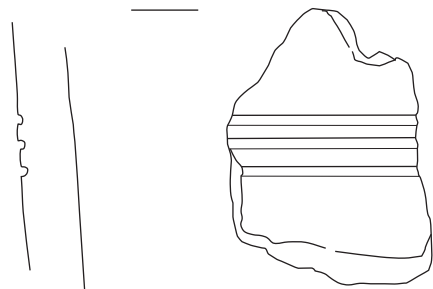

33

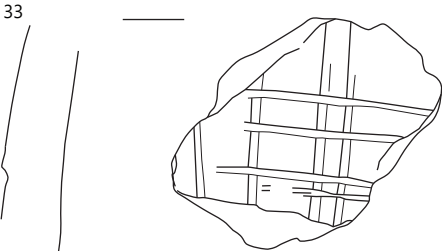

36

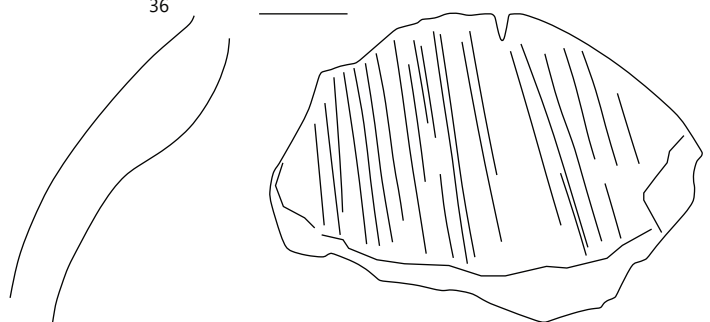

35

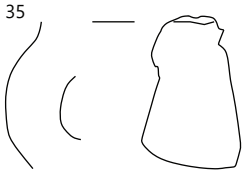



**37 SE 22 – sek. F, kv. 472/1, PN 2238, inv. št. P 6728**

Odlomek dna z ostenjem posode, izdelane prostoročno iz zelo fino-zrnate kremenove lončarske mase (LM03\*), s posameznimi zrni kremena fine zrnivosti. Gladka notranja je sive, zunanja pa rdečkasto sive barve. Žgan je nepopolno oksidacijsko. Pr. d. 9,0 cm, ohr. v. 2,1 cm.

**38 SE 22 – sek. F, kv. 474/3, PN 2063, inv. št. P 6729**

Odlomek ostenja posode, izdelane prostoročno iz drobo-zrnate kremenove lončarske mase (LM39\*), s posameznimi zrni kremena grobe zrnivosti. Gladka notranja površina je sivo črne, zunanja pa bledo rjave barve. Okras (motiv okrasa) – glavničast okras (širina linije do 4 mm) z različno usmerjenimi odtisi glavnika – koda motiva (G03) je izdelan v osnovni tehniki vrezovanja v varianti glavničenja. Žgan je nepopolno oksidacijsko. Dl. 3,2 cm, š. 2,2 cm.

**39 SE 22 – sek. F, kv. 475/1, PN 2132, inv. št. P 6730**

Odlomek roba ustja z ostenjem posode, izdelane prostoročno iz fino-zrnate kremenove lončarske mase (LM25\*), s posameznimi zrni kremena drobne zrnivosti. Gladki notranja in hrapava zunanja površina sta sive barve. Žgan je oksidacijsko. Dl. 2,7 cm, š. 2,8 cm.

**40 SE 22 – sek. F, kv. 475/1, PN 1659, inv. št. P 6731**

Odlomek ostenja posode, izdelane prostoročno iz fino-zrnate kremenove/karbonatne lončarske mase (LM55\*), s posameznimi zrni kremena fine in kalcijevega karbonata drobne zrnivosti. Gladka notranja površina je sive, zunanja pa svetlo rjave barve. Okras (kombiniran motiv) – enojna horizontalna linija in glavničast okras (širina linije do 4 mm) z različno usmerjenimi odtisi glavnika – koda motiva (K01) je izdelan v osnovni tehniki vtiskovanja v varianti odtisa navite vrvice in osnovni tehniki vrezovanja v varianti glavničenja. Žgan je oksidacijsko. Dl. 1,6, š. 2,5 cm.

**41 SE 22 – sek. F, kv. 475/1, PN 2004, inv. št. P 6732**

Odlomek roba ustja z ostenjem posode, izdelane prostoročno iz zelo fino-zrnate kremenove lončarske mase (LM03\*), s posameznimi zrni kremena fine zrnivosti. Gladki notranji in hrapavi zunanji površini sta sivo črne barve. Žgan je redukcijsko. Pr. r. 13,4 cm, ohr. v. 5,2 cm.

**42 SE 22 – sek. F, kv. 475/1, PN 2004, inv. št. P 6733**

Odlomek ostenja posode, izdelane prostoročno iz fino-zrnate kremenove lončarske mase (LM08), brez posameznih zrn kremena večje zrnivosti. Gladki notranja in zunanja površina sta sivo črne barve. Okras (motiv okrasa) – samostojna aplika – koda motiva (AP01) je izdelan v osnovni tehniki apliciranja v varianti prostoročno oblikovane aplikacije. Žgan je oksidacijsko, v končni fazi v redukcijski atmosferi. Dl. 2,5 cm, š. 2,6 cm.

**43 SE 22 – sek. F, kv. 475/2, PN 1980, inv. št. P 6734**

Odlomek roba ustja z ostenjem posode, izdelane prostoročno iz zelo fino-zrnate kremenove lončarske mase (LM03\*), s posameznimi zrni kremena fine zrnivosti. Gladka notranja površina je sivo črne, zunanja pa rjave barve. Okras (motiv okrasa) – glavničast okras (širina linije do 4 mm) v navpičnih snopih (do 4 linije v snopu) – koda motiva (G01) je izdelan v osnovni tehniki vrezovanja v varianti glavničenja. Žgan je oksidacijsko, v končni fazi v redukcijski atmosferi. Dl. 2,6 cm, š. 1,9 cm.

**44 SE 22 – sek. F, kv. 475/2, PN 2002, inv. št. P 6735**

Vrč (rekonstrukcija v risbi) je izdelan prostoročno iz fino-zrnate kremenove lončarske mase (LM08) brez posameznih zrn večje zrnivosti. Gladki notranja in zunanja površina sta sivo črne barve. Okras (motiv okrasa) – dva horizontalna vrvičasta pramena (niz štirih linij v traku) kombinirana z enojno horizontalno linijo – koda motiva (VP05) je izdelan v osnovni tehniki vtiskovanja v varianti odtisa vite sukane dvojne vrvice in v osnovni tehniki vrezovanja v varianti kaneliranja. Žgan je oksidacijsko, v končni fazi v redukcijski atmosferi. Pr. dir. r. u. 14,2 cm, ohr. v. (rekonstrukcije) 11,4 cm.

**45 SE 22 – sek. F, kv. 475/2, PN 1979, inv. št. P 6736**

Odlomek ostenja posode, izdelane prostoročno iz zelo fino-zrnate kremenove lončarske mase (LM20\*), s posameznimi zrni kremena drobne in fine zrnivosti in neznano sestavino. Gladka notranja površina je sive, zunanja pa svetlo rjave barve. Okras (kombiniran motiv) – vertikalna lija odtisov kombinirana z glavničastim okrasom v navpičnih snopih (do 4 linije v snopu) – koda motiva (K03) je izdelan v osnovni tehniki vtiskovanja v varianti odtisa orodja s prirejeno konico in osnovni tehniki vrezovanja v varianti glavničenja. Žgan je oksidacijsko. Dl. 3,0 cm, š. 1,9 cm.

**46 SE 22 – sek. F, kv. 470/2, PN 1329, inv. št. P 6737**

Odlomek trakastega ročaja posode, izdelan prostoročno iz zelo fino znate kremenove lončarske mase (LM18\*) s posameznimi zrni kremena drobne zrnivosti. Brisana zunanja površina je sivo črne barve. Žgan je redukcijsko. Dl. 1,4 cm, š. 1,7 cm.

**47 SE 22 – sek. G, kv. 442, PN 10 000, inv. št. P 6738**

Odlomek ostenja posode, izdelane prostoročno iz fino-zrnate kremenove lončarske mase (LM08), brez posameznih zrn kremena večje zrnivosti. Gladki notranja in zunanja površina sta sivo črne barve. Okras (delno ohranjen kombiniran motiv) – vrvičast pramen (niz z do štiri horizontalne linije v traku) kombiniran z glavničastim okrasom v navpičnih snopih (do 4 linije v snopu) – koda motiva (K02) je izdelan v osnovni tehniki vtiskovanja v varianti odtisa vite (dvojne) vrvice in osnovni tehniki vrezovanja v varianti glavničenja. Žgan je redukcijsko. Dl. 3,0 cm, š. 1,9 cm.

**48 SE 22 – sek. G, kv. 434/1, PN 2723, inv. št. P 6739**

Odlomek ostenja posode, izdelane prostoročno iz fino-zrnate kremenove lončarske mase (LM12), brez posameznih zrn kremena večje zrnivosti. Gladki notranja in zunanja površina sta sivo črne barve. Okras (delno ohranjen motiv okrasa) – tkan horizontalni pramen (do pet horizontalnih linij v traku) – koda motiva (TP01) je izdelan v osnovni tehniki vtiskovanja v varianti odtisa stkanega traku vrvice. Žgan je oksidacijsko, v končni fazi v redukcijski atmosferi. Dl. 1,9 cm, š. 1,6 cm.

**49 SE 22 – sek. G, kv. 439/1, PN 3190, inv. št. P 6740**

Odlomek ostenja posode, izdelane prostoročno iz zelo fino-zrnate kremenove lončarske mase (LM17\*), s posameznimi zrn kremena drobne zrnivosti. Gladki notranja in zunanja površina sta sivo črne barve. Okras (delno ohranjen motiv okrasa) – horizontalni vrvičast pramen (do štiri horizontalne linije v traku) – koda motiva (VP01) je izdelan v osnovni tehniki vtiskovanja v varianti odtisa vite sukane dvojne vrvice. Žgan je nepopolno oksidacijsko. Dl. 1,9 cm, š. 1,5 cm.

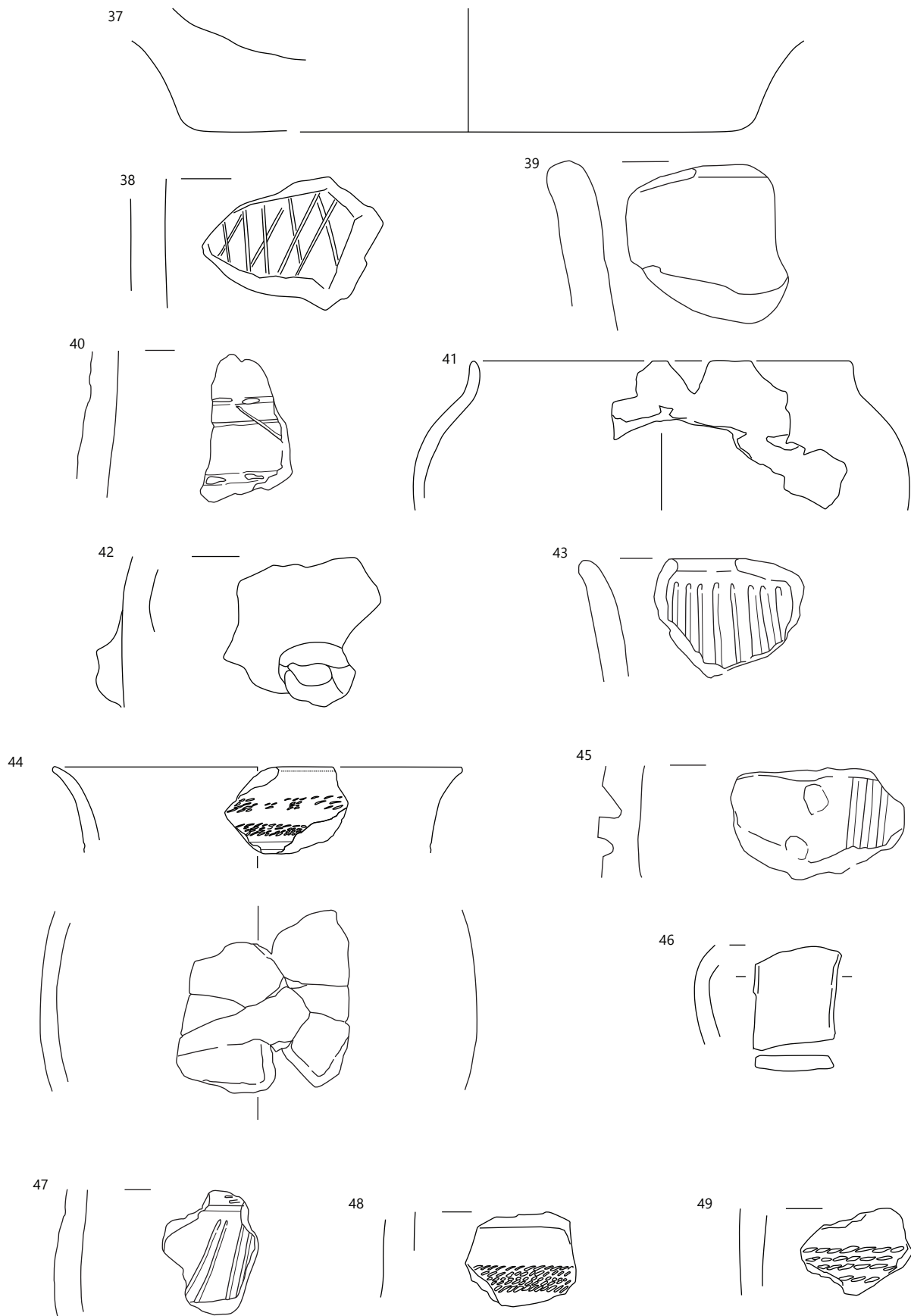

SE 22; 41, 44 merilo 1 : 2, ostalo merilo 1 : 1.

**50 SE 22 – sek. G, kv. 442, PN G442a, inv. št. P 6741**

Odlomek ostenja posode, izdelane prostoročno iz zelo fino-zrnate kremenove lončarske mase (LM17\*), s posameznimi zrn kremenata drobne zrnivosti. Gladki notranja in zunanja površina sta sivo črne barve. Žgan je oksidacijsko, v končni fazi v redukcijski atmosferi. Dl. 2,1 cm, š. 2,1 cm.

**51 SE 22 – sek. G, kv. 442, PN G442b, inv. št. P 6742**

Odlomek ostenja posode, izdelane prostoročno iz fino-zrnate kremenove lončarske mase (LM25\*), s posameznimi zrn kremenata drobne zrnivosti. Gladki notranja in zunanja površina sta sivo črne barve. Okras (delno ohranjen motiv okrasa) – dva horizontalna vrvičasta pramena (do pet horizontalnih linij v traku) – koda motiva (VP02) je izdelan v osnovi tehniki vtiskovanja v varianti odtisa vite sukane dvojne vrvice. Žgan je oksidacijsko. Dl. 2,5 cm, š. 2,1 cm.

**52 SE 22 – sek. G, kv. 442, PN 10 000b, inv. št. P 6743**

Odlomek roba ustja z ostenjem posode, izdelane prostoročno iz fino-zrnate kremenove lončarske mase (LM16), brez posameznih zrn kremenata večje zrnivosti. Gladki notranja in zunanja površina sta sivo črne barve. Okras (delno ohranjen motiv okrasa) – Glavničast okras (širina linije do 4 mm) z različno usmerjenimi odtisi glavnika – koda motiva (G03) je izdelan v osnovi tehniki vrezovanja v varianti glavničenja. Žgan je redukcijsko. Dl. 2,8 cm, š. 1,8 cm.

**53 SE 22 – sek. G, kv. 482, PN 2486, inv. št. P 6744**

Odlomek roba ustja z ostenjem posode, izdelane prostoročno iz fino-zrnate kremenove lončarske mase (LM09), brez posameznih zrn kremenata večje zrnivosti. Gladki notranja in zunanja površina sta sivo črne barve. Žgan je redukcijsko. Pr. r. u. 9,7 cm, ohr. v. 2,4 cm.

**54 SE 22 – sek. G, kv. 527/4, PN 2867, inv. št. P 6745**

Srp – odlomek ročaja jezičastoročajnega srpa z rebri. Dl. 3,4 cm, š. 7,3 cm.

**55 SE 22 – sek. G, kv. 532/3, PN 2790, inv. št. P 6746**

Odlomek ostenja posode, izdelane prostoročno iz drobno-zrnate kremenove lončarske mase (LM37\*), s posameznimi zrn kremenata grobe zrnivosti. Groba notranja površina je sive, zunanja pa svetlo rdeče barve. Okras (delno ohranjen motiv okrasa) – glavničast okra (širina linije do 4 mm) z različno usmerjenimi odtisi glavnika – koda motiva (G03) je izdelan v osnovi tehniki vrezovanja v varianti glavničenja. Žgan je redukcijsko, v končni fazi v oksidacijski atmosferi. Dl. 2,5 cm, š. 3,4 cm.

**56 SE 22 – sek. G, kv. 534/2, PN 3164, inv. št. P 6747**

Odlomek roba ustja z ostenjem posode, izdelane prostoročno iz zelo fino-zrnate kremenove lončarske mase (LM17\*), s posameznimi zrn kremenata drobne zrnivosti. Gladki notranja in zunanja površina sta sive barve. Okras (delno ohranjen motiv okrasa) – trije horizontalni vrvičasti prameni (niz do štiri horizontalne linije v traku) – koda motiva (VP03) je izdelan v osnovi tehniki vtiskovanja v varianti odtisa vite sukane dvojne vrvice. Žgan je redukcijsko. Dl. 3,6 cm, š. 3,2 cm.

**57 SE 22 – sek. G, kv. 536/3, PN 2089, inv. št. P 6748**

Odlomek ostenja posode, izdelane prostoročno iz zelo fino-zrnate kremenove lončarske mase (LM02), brez posameznih zrn kremenata večje zrnivosti. Gladki notranja in zunanja površina sta sivo črne barve. Okras (delno ohranjen motiv okrasa) – do tri tkana horizontalna pramena (z od pet do osem horizontalnih linij v traku) – koda motiva (TP06) je izdelan v osnovi tehniki vtiskovanja v varianti odtisa stkanega traku. Žgan je oksidacijsko, v končni fazi v redukcijski atmosferi. Dl. 1,9 cm, š. 1,8 cm.

**58 SE 22 – sek. G, kv. 442, PN 2089a, inv. št. P 6749**

Odlomek ostenja posode, izdelane prostoročno iz fino-zrnate kremenove lončarske mase (LM26\*), s posameznimi zrn kremenata drobne zrnivosti. Gladka notranja površina je sive, zunanja pa svetlo rdeče barve. Okras (delno ohranjen motiv okrasa) – Glavničast okras (širina linije do 4 mm) z različno usmerjenimi odtisi glavnika – koda motiva (G03) je izdelan v osnovi tehniki vrezovanja v varianti glavničenja. Žgan je oksidacijsko, v končni fazi v redukcijski atmosferi. Dl. 2,8 cm, š. 1,8 cm.

**59 SE 22 – sek. G, kv. 536/4, 5, PN 2110, PN 2812, PN 2528, PN 2653, PN 3459, PN 3519, PN 2013, PN 3705, inv. št. P 6750**

Odlomki ostenja posode, izdelane prostoročno iz fino-zrnate kremenove lončarske mase (LM15), brez posameznih zrn kremenata večje zrnivosti. Gladki notranja in zunanja površina sta sivo črne barve. Žgan je redukcijsko. Dl. 7,4 cm, š. 8,8 cm.

**60 SE 22 – sek. G, kv. 536/4, 5, PN 2781, PN 2988, PN 2123 (TJ 7), inv. št. P 6751**

Odlomki ostenja posode, izdelane prostoročno iz zelo fino-zrnate kremenove lončarske mase (LM17\*), s posameznimi zrn kremenata drobne zrnivosti. Gladki notranja in zunanja površina sta sivo črne barve. Žgan je oksidacijsko, v končni fazi v redukcijski atmosferi. Dl. 9,6 cm, š. 5,4 cm.

**61 SE 22 – sek. G, kv. 536/4, PN 2119, inv. št. P 6752**

Odlomek ostenja posode, izdelane prostoročno iz fino-zrnate kremenove lončarske mase (LM08), brez posameznih zrn kremenata večje zrnivosti. Gladki notranja in zunanja površina sta sivo črne barve. Okras (delno ohranjen motiv okrasa) – horizontalni niz z nedoločljivim številom horizontalnih linij – koda motiva (NV01) je izdelan v osnovi tehniki vtiskovanja v varianti odtisov navite vrvice. Žgan je v oksidacijsko, v končni fazi v redukcijski atmosferi. Dl. 1,7 cm, š. 1,5 cm.

**62 SE 22 – sek. G, kv. 538/1, PN 3181, inv. št. P 6753**

Odlomek dna z ostenjem posode, izdelane prostoročno iz fino-zrnate kremenove lončarske mase (LM12), brez posameznih zrn kremenata večje zrnivosti. Gladki notranja in zunanja površina sta sivo črne barve. Žgan je redukcijsko, v končni fazi v oksidacijski atmosferi. Pr. d. 6,5 cm, ohr. v. 0,7 cm.

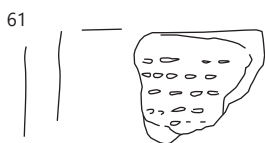
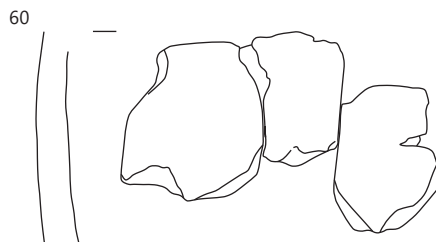
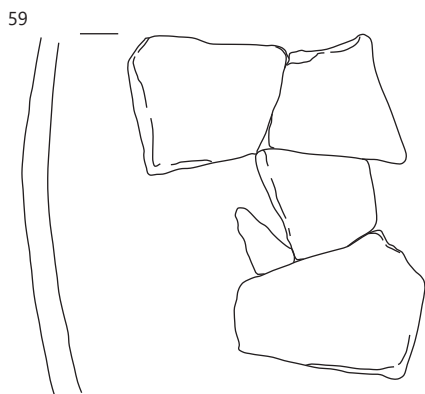
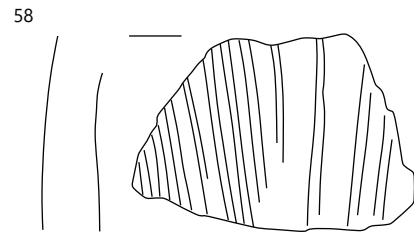
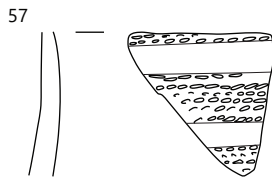
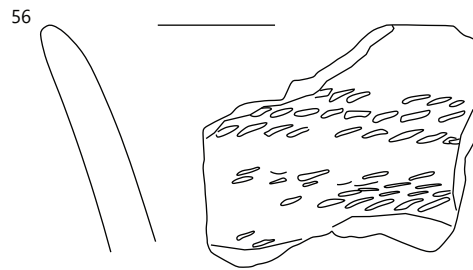
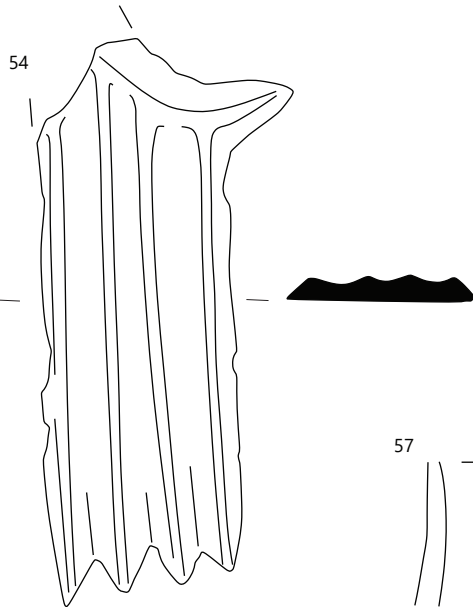
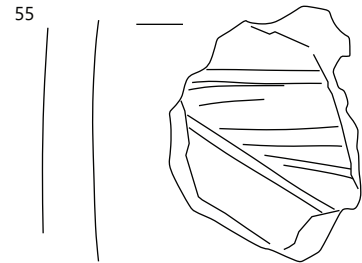
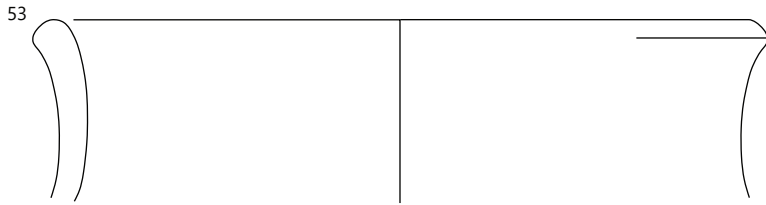
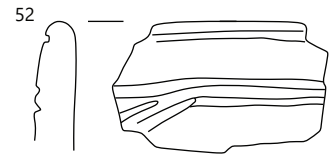
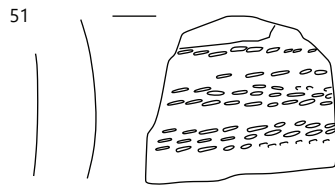
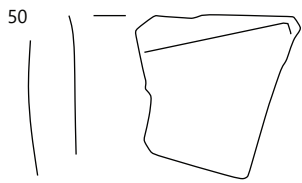

SE 22; 60 merilo 1 : 2, ostalo merilo 1 : 1.

**63** SE 22 – sek. G, kv. 538/2,3, PN 3451, PN 3516, PN 517, inv. št. P 6754

Odlomek roba ustja z ostenjem posode, izdelane prostoročno iz zelo fino zrnate kremenove lončarske mase (LM02) brez posameznih zrn kremena večje zrnivosti. Gladki notranja in zunanja površina sta sivo črne barve. Okras (motiv okrasa) – tri vrvičaste pramenaste valovnice (niz treh valovitih linij traku) kombinirane s horizontalnim vrvičastim pramenom (niz treh horizontalnih linij v traku) – koda motiva (VP06) je izdelan v osnovni tehniki vtiskovanja v varianti odtisa vite sukane dvojne vrvice. Žgan je redukcijsko. Pr. r. u. 25,0 cm, ohr. v. 4,0 cm.

**64** SE 22 – sek. G, kv. 538/3, PN 2889, inv. št. P 6755

Odlomek ostenja posode, izdelane prostoročno iz drobnozrnate kremenove lončarske mase (LM35\*), s posameznimi zrni kremena grobe zrnivosti. Groba notranja površina je rdečkasto sive, zunanja pa svetlo rjave barv. Okras (motiv okrasa) – glavničast okras (širina linije do 4 mm) v navpičnih snopih (4 linije v snopu) – koda motiva (G01) je izdelan v osnovni tehniki vrezovanja v varianti glavničenja. Žgan je oksidacijsko. Dl. 3,7 cm, š. 3,6 cm, dl. 2,0 mm.

**65** SE 22 – sek. G, kv. 538/3, PN 3696, inv. št. P 6756

Odlomek roba ustja z ostenjem posode, izdelane prostoročno iz fino zrnate kremenove lončarske mase (LM03\*), s posameznimi zrni kremena fine zrnivosti. Gladka notranja površina je sivo črne, zunanja pa svetlo rjave barve. Okras (motiv okrasa) – glavničast okras (širina linije do 4 mm) v navpičnih snopih (4 linije v snopu) – koda motiva (G01) je izdelan v osnovni tehniki vrezovanja v varianti glavničenja. Žgan je nepopolno oksidacijsko. Dl. 3,7 cm, š. 3,6 cm, dl. 2,0 mm.

**66** SE 22 – sek. G, kv. 538/3, PN 3450, inv. št. P 6757

Odlomek brusa, izdelanega iz peščenjaka. Dl. 3,0 cm, ohr. š. 14,4 cm.

**67** SE 22 – sek. G, kv. 541/3, PN 1789, inv. št. P 6758

Odlomek ostenja posode, izdelane prostoročno iz fino zrnate kremenove lončarske mase (LM09), brez posameznih zrn kremena večje zrnivosti. Gladki notranja in zunanja površina sta sivo črne barve. Okras (delno ohranjen motiv okrasa) – horizontalni vrvičast pramen (niz do štiri linije v traku) kombiniran z delno ohranjeno vrvičasto valovnico (dve valoviti liniji) – koda motiva (VP04) je izdelan v osnovni tehniki vtiskovanja v varianti odtisa vite sukane dvojne vrvice. Žgan je redukcijsko. Dl. 2,1 cm, š. 2,2 cm.

**68** SE 22 – sek. G, kv. 541/3, PN 1930, inv. št. P 6759

Odlomek ostenja posode, izdelane prostoročno iz zelo fino zrnate kremenove lončarske mase (LM07\*), s posameznimi zrni kremena fine zrnivosti. Gladka notranja je sivo črne, zunanja pa rjave barve. Okras (delno ohranjen motiv okrasa) – glavničast okras (širina linije do 4 mm) v poševnih snopih (do 4 linije v snopu) – koda motiva (G08) je izdelan v osnovni tehniki vrezovanja v varianti glavničenja. Žgan je oksidacijsko, v končni fazi v redukcijski atmosferi. Dl. 3,2 cm, š. 3,1 cm.

**69** SE 22 – sek. G, kv. 541/4, PN 1784, inv. št. P 6760

Odlomek ostenja posode, izdelane prostoročno iz fino zrnate kremenove lončarske mase (LM08), brez posameznih zrn kremena večje zrnivosti. Gladki notranja in zunanja površina sta sive barve. Okras (delno ohranjen motiv okrasa) – horizontalni niz (z nedoločljivim številom horizontalnih linij) – koda motiva (NV01) je izdelan v osnovni tehniki vtiskovanja v varianti odtisov navite vrvice. Žgan je oksidacijsko, v končni fazi v redukcijski atmosferi. Dl. 2,2 cm, š. 1,6 cm.

**70** SE 22 – sek. G, kv. 541/4, PN 1784a, inv. št. P 6761

Odlomek ostenja posode, izdelane prostoročno iz fino zrnate kremenove lončarske mase (LM27\*), s posameznimi zrni kremena drobne zrnivosti in vsebnostjo neznane sestavine. Gladki notranja in zunanja površina sta blede rjave barve. Žgan je oksidacijsko. Dl. 5,7 cm, š. 4,7 cm.

**71** SE 22 – sek. G, kv. 542/1, PN 3688, inv. št. P 6762

Kamnita sekira trapezoidne oblike delno poškodovana. Dl. 4,8 cm, š. 5,6 cm, db. 1,9 cm.



63

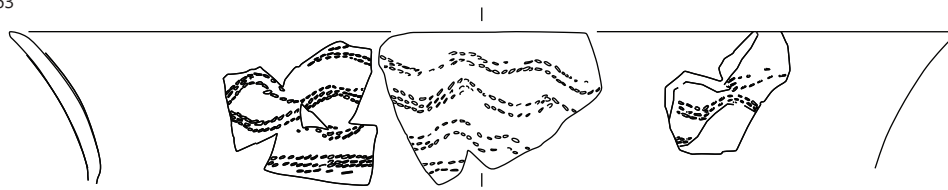

64

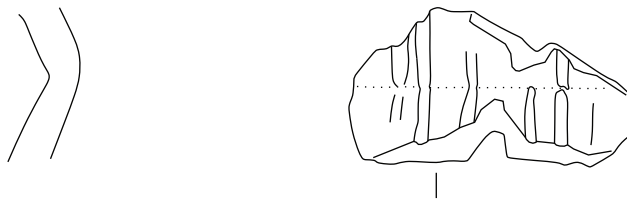

65

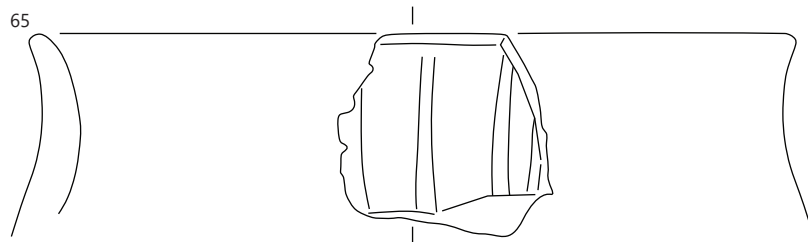

66

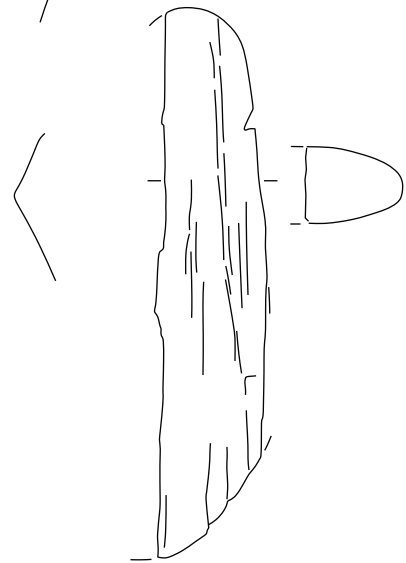

67

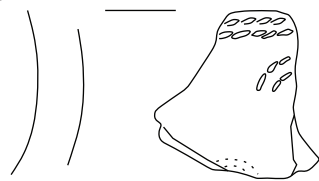

70

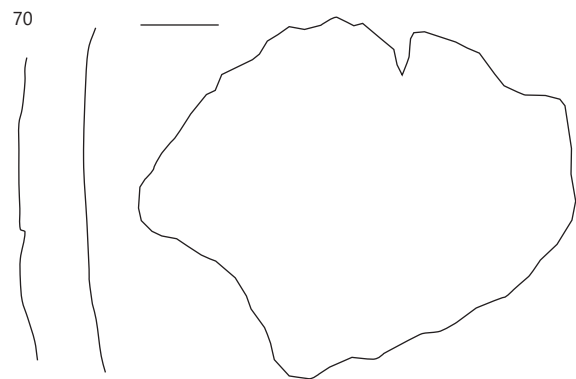

68

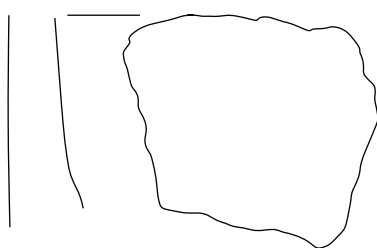

71

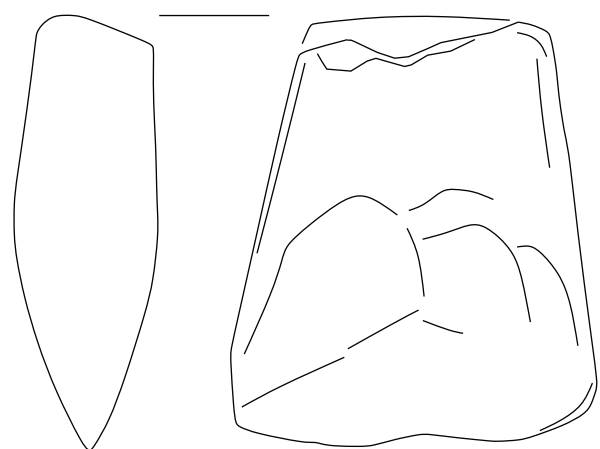

69

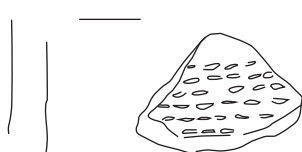

SE 22; 63, 66 merilo 1 : 2, ostalo merilo 1 : 1.

**72 SE 22 – sek. G, kv. 542/3, PN 2810, PN 3692, inv. št. P 6763**

Odlomek ostenja posode, izdelane prostoročno iz zelo finozrnate kremenove lončarske mase (LM17\*) s posameznimi zrni kremena drobne zrnivosti. Gladki notranja in zunanja površina sta sivo črne barve. Okras (delno ohranjen motiv okrasa) – nerazčlenjeno horizontalno rebro z apliko – koda motiva R04) je izdelan v osnovni tehniki apliciranja v varianti apliciranega rebra in prostoročno oblikovane aplike. Žgan je redukcijsko. Dl. 5,2 cm, š. 4,5 cm.

**73 SE 22 – sek. G, kv. 542/3, PN 3675, inv. št. P 6764**  
Praskalo iz roženca. Dl. 1,4 cm, š. 2,1 cm, db. 0,7 cm.

**74 SE 22 – sek. G, kv. 542/3, PN 3709, inv. št. P 6765**

Odlomek ostenja posode, izdelane prostoročno iz finozrnate kremenove lončarske mase (LM09), brez posameznih zrn kremena večje zrnivosti. Gladki notranja in zunanja površina sta sivo črne barve. Okras (delno ohranjen motiv okrasa) – horizontalni trak (niz do štiri horizontalne linije v traku) kombiniran z valovnico v traku (niz štirih valovitih linij v traku) – koda motiva (NV03) je izdelan v osnovni tehniki vtiskovanja v varianti odtisa navite vrvice. Žgan je redukcijsko. Dl. 4,7 cm, š. 2,3 cm.

**75 SE 22 – sek. G, kv. 543/4, PN 3271, inv. št. P 6766**

Odlomek ostenja posode, izdelane prostoročno iz finozrnate kremenove lončarske mase (LM08), brez posameznih zrn kremena večje zrnivosti. Gladki notranja in zunanja površina sta sivo črne barve. Okras (delno ohranjen motiv okrasa) – dva horizontalna trakova (niz štirih horizontalnih linij v traku) – koda motiva (NV02) je izdelan v osnovni tehniki vtiskovanja v varianti odtisa navite vrvice. Žgan je oksidacijsko, v končni fazi v redukcijski atmosferi. Dl. 1,8 cm, š. 1,6 cm.

**76 SE 22 – sek. H, kv. 611/2, PN 3203, inv. št. P 6767**

Odlomek trakastega ročaja posode, izdelane prostoročno iz finozrnate kremenove lončarske mase (LM08), brez posameznih zrn kremena večje zrnivosti. Gladka zunanja površina je sivo črne barve. Okras (delno ohranjen motiv okrasa) – horizontalni vrvičast pramen (niz do štiri horizontalne linije v traku) – koda motiva (VP01) je izdelan v osnovni tehniki vtiskovanja v varianti odtisa vite sukane dvojne vrvice. Žgan je oksidacijsko, v končni fazi v redukcijski atmosferi. Dl. 1,8 cm, š. 1,9 cm.

**77 SE 22 – sek. G, kv. 544/3, PN 2835, inv. št. P 6768**

Odlomek ostenja posode, izdelane prostoročno iz finozrnate kremenove lončarske mase (LM12), brez posameznih zrn kremena večje zrnivosti. Gladki notranja in zunanja površina sta sivo črne barve. Okras (delno ohranjen motiv okrasa) – horizontalni vrvičast pramen (niz do štiri horizontalne linije v traku) kombiniran z delno ohranjeno vrvičasto valovnico (dve valoviti liniji) – koda motiva (VP04) je izdelan v osnovni tehniki vtiskovanja v varianti odtisa vite sukane dvojne vrvice. Žgan je oksidacijsko, v končni fazi v redukcijski atmosferi. Dl. 1,0 cm, š. 1,2 cm; dl. 2,2 cm, š. 1,7 cm.

**78 SE 22 – sek. G, kv. 544/4, PN 2905, inv. št. P 6769**

Odbitek iz kremena. Dl. 1,7 cm, š. 2,7 cm, db. 0,5 cm.

**79 SE 22 – sek. G, kv. 545/1, PN 3479, inv. št. P 6770**

Odlomek ostenja posode, izdelane prostoročno iz finozrnate kremenove lončarske mase (LM26\*) s posameznimi zrni kremena drobne zrnivosti. Gladka notranja površina je sive, zunanja pa svetlo rdeče barve. Okras (delno ohranjen kombiniran motiv okrasa) – dvojna horizontalna linija kombinirana z glavničastim okrasom (širina do linije do 4 mm) s poševno usmerjenimi odtisi glavnika – koda motiva (K04) je izdelan v osnovni tehniki vrezovanja v varianti kaneliranja in glavniččenja. Žganje je nepopolno oksidacijsko. Dl. 5,0 cm, š. 4,3 cm.

**80 SE 22 – sek. G, kv. 545/1, PN 2595, inv. št. P 6771**

Odlomek aplike posode, izdelane prostoročno iz finozrnate kremenove lončarske mase (LM25\*) s posameznimi zrni kremena drobne zrnivosti. Gladka zunanja površina je svetlo rdeče barve. Okras (delno ohranjen motiv okrasa) – razčlenjena delno ohranjena aplika – koda motiva (AP02) je izdelana v osnovni tehniki apliciranja v varianti prostoročno oblikovane aplike in osnovni tehniki vtiskovanja v varianti tehnike ščipanja z dvema prstoma. Žganje je oksidacijsko. Dl. 3,0 cm, š. 1,5 cm.

**81 SE 22 – sek. G, kv. 545/2, PN 2712, inv. št. P 6772**

Odlomek trakastega ročaja posode, izdelane prostoročno iz finozrnate kremenove lončarske mase (LM08\*) brez posameznih zrn kremena večje zrnivosti. Gladka zunanja površina je sivo črne barve. Žgan je redukcijsko. Dl. 2,6 cm, š. 3,0 cm.

**82 SE 22 – sek. G, kv. 545/2, PN 2708, inv. št. P 6773**

Odlomek dna z ostenjem posode, izdelane prostoročno iz finozrnate karbonatne lončarske mase (LM48\*) s posameznimi zrni kalcijevega karbonata drobne zrnivosti. Gladki notranja in zunanja površina sta rjave barve. Žgan je nepopolno oksidacijsko. Dl. 3,1 cm, š. 2,2 cm.

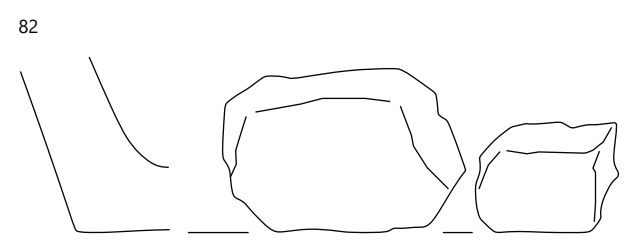
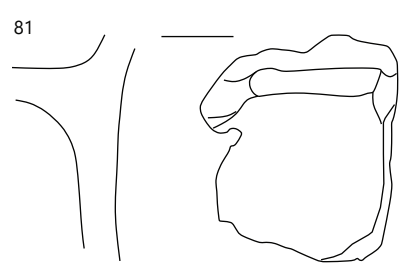
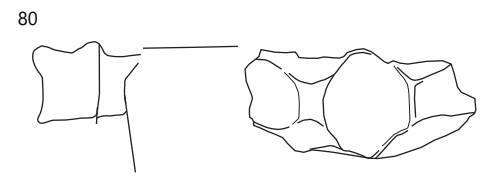
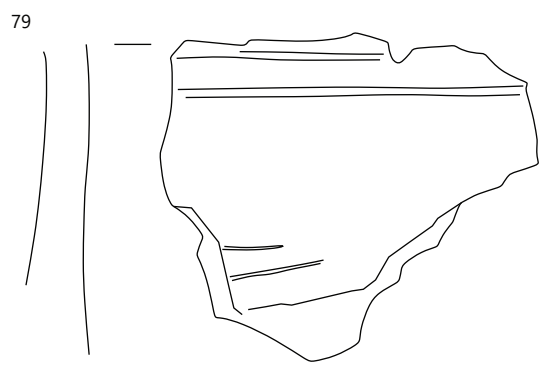
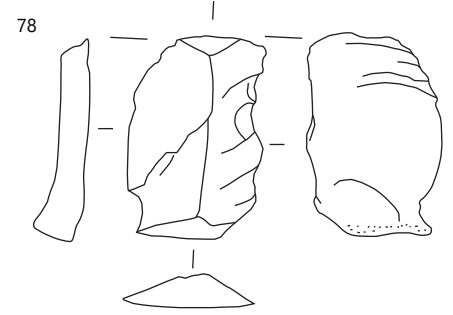
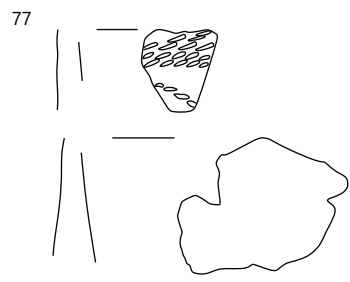
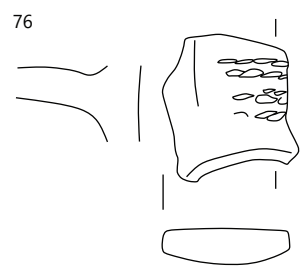
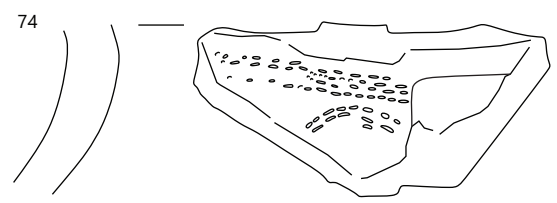
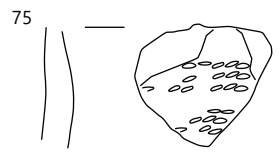
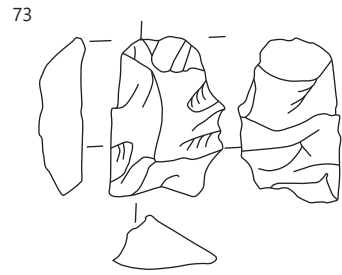
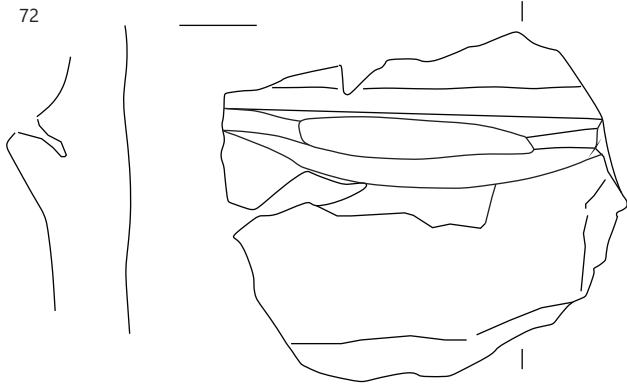

**83 SE 22 – sek. G, kv. 546/1, PN 1691, inv. št. P 6774**

Odlomek dna z ostenjem posode, izdelane prostoročno iz grobozrnate kremenove lončarske mase (LM41) brez posameznih zrn kremenove večje zrnivosti. Gladka notranja površina je sivo črne, groba zunanja pa rdeče barve. Žgan je redukcijsko, v končni fazi v oksidacijski atmosferi. Pr. d. 10,4 cm, ohr. v. 2,6 cm.

**84 SE 22 – sek. G, kv. 546/2, PN 2630, inv. št. P 6775**

Odlomek ostenja posode, izdelane prostoročno iz drobnorzrnate kremenove lončarske mase (LM39\*) s posameznimi zrni kremenove grobe zrnivosti. Gladka notranja površina je sivo črne, hrapava zunanja pa blede rjave barve. Okras (delno ohranjen motiv okrasa) – glavničast okras (širina linije do 4 mm) v poševnih snopih (do 4 linije v snopu) – koda motiva (G08) je izdelan v osnovni tehniki vrezovanja v varianti glavniččenja. Žgan je redukcijsko, v končni fazi v oksidacijski atmosferi. Dl. 2,7 cm, š. 3,0 cm.

**85 SE 22 – sek. G, kv. 547/2, PN 1890, inv. št. P 6776**

Odlomek ostenja posode, izdelane prostoročno iz fino-zrnate kremenove lončarske mase (LM12) brez posameznih zrn kremenove večje zrnivosti. Gladka notranja površina je rdeče črne, zunanja pa blede rjave barve. Okras (delno ohranjen motiv okrasa) – horizontalni trak (niz treh horizontalnih linij v traku) – koda motiva (NV04) je izdelan v osnovni tehniki vtiskovanja v varianti odtisa navite vrvice. Žgan je nepopolno oksidacijsko. Dl. 2,7 cm, š. 2,1 cm.

**86 SE 22 – sek. G, kv. 547/2, PN 1340, inv. št. P 6777**

Odlomek ostenja posode, izdelane prostoročno iz drobnorzrnate kremenove lončarske mase (LM37\*) s posameznimi zrni kremenove grobe zrnivosti. Gladki notranja in zunanja površina sta sivo črne barve. Okras (delno ohranjen motiv okrasa) – dva horizontalna vrvičasta pramena (niz štirih horizontalnih linij v traku) kombinirana z delno ohranjeno vrvičasto valovnico (ohranjene štiri valovite linije v traku) – koda motiva (VP07) je izdelan v osnovni tehniki vtiskovanja v varianti odtisa vite sukane dvojne vrvice. Žgan je oksidacijsko, v končni fazi v redukcijski atmosferi. Dl. 3,0 cm, š. 3,6 cm.

**87 SE 22 – sek. G, kv. 550/1, PN 3509, inv. št. P 6778**

Odlomek ostenja posode, izdelane prostoročno iz fino-zrnate kremenove lončarske mase (LM12) brez posameznih zrn kremenove večje zrnivosti. Gladki notranja in zunanja površina sta sivo črne barve. Okras (delno ohranjen motiv okrasa) – dva horizontalna vrvičasta pramena (niz petih horizontalnih linij v traku) – koda motiva (VP02) je izdelan v osnovni tehniki vtiskovanja v varianti odtisa vite sukane dvojne vrvice. Žgan je nepopolno oksidacijsko. Dl. 2,6 cm, š. 2,3 cm.

**88 SE 22 – sek. G, kv. 549/4, PN 2783, PN 3078,**

**inv. št. P 6779**

Odlomki ostenja posode, izdelane prostoročno iz drobnorzrnate kremenove lončarske mase (LM37\*) s posameznimi zrni kremenove grobe zrnivosti. Gladki notranja in zunanja površina sta sivo črne barve. Okras (delno ohranjen motiv okrasa) – glavničast okras (širina linije do 4 mm) z različno usmerjenimi odtisi glavnika – koda motiva (G03) je izdelan v osnovni tehniki vrezovanja v varianti glavniččenja. Žgan je oksidacijsko, v končni fazi v redukcijski atmosferi. Dl. 5,0 cm, š. 3,7 cm; dl. 3,0 cm, š. 4,9 cm.

**89 SE 22 – sek. G, kv. 550/1, PN 2923, PN 918, inv. št. P 6780**

Odlomek dna z ostenjem posode, izdelane prostoročno iz grobozrnate kremenove lončarske mase (LM41) brez posameznih zrn kremenove večje zrnivosti. Gladka notranja in groba zunanja površina sta rdečkaste barve. Žgan je oksidacijsko. Dl. 3,1 cm, š. 3,4 cm; dl. 4,8 cm, š. 2,0 cm.

**90 SE 22 – sek. G, kv. 550/1, PN 2983, inv. št. P 6781**

Odlomek ostenja posode, izdelane prostoročno iz fino-zrnate karbonatne lončarske mase (LM48\*) s posameznimi zrni kalcijevega karbonata drobne zrnivosti. Gladka notranja površina je sivo črne, zunanja pa svetlo rjave barve. Okras (delno ohranjen motiv okrasa) – metličast okras z različno usmerjenimi linijami – koda motiva (M02) je izdelan v osnovni tehniki vrezovanja v varianti metliččenja. Žgan je nepopolno oksidacijsko. Dl. 3,7 cm, š. 2,6 cm.

**91 SE 22 – sek. G, kv. 550/1, PN 2987a, inv. št. P 6782**

Odlomek ostenja posode, izdelane prostoročno iz drobnorzrnate karbonatne lončarske mase (LM54\*) s posameznimi zrni kalcijevega karbonata grobe zrnivosti. Gladki notranja in zunanja površina sta blede rjave barve. Okras (delno ohranjen motiv okrasa) – glavničast okras (širina linije do 4 mm) z različno usmerjenimi odtisi glavnika – koda motiva (G03) je izdelan v osnovni tehniki vrezovanja v varianti glavniččenja. Žgan je oksidacijsko. Dl. 5,0 cm, š. 3,7 cm; dl. 3,0 cm, š. 5,7 cm.

**92 SE 22 – sek. G, kv. 550/1, PN 2987a, inv. št. P 6783**

Odlomek ostenja posode, izdelane prostoročno iz drobnorzrnate karbonatne lončarske mase (LM54\*) s posameznimi zrni kalcijevega karbonata grobe zrnivosti. Gladka notranja površina je sivo črne, zunanja pa blede rjave barve. Okras (delno ohranjen motiv okrasa) – glavničast okras (širina linije do 4 mm) v navpičnih snopih (do 4 linije v snopu) – koda motiva (G01) je izdelan v osnovni tehniki vrezovanja v varianti glavniččenja. Žgan je oksidacijsko. Dl. 4,8 cm, š. 3,3 cm.

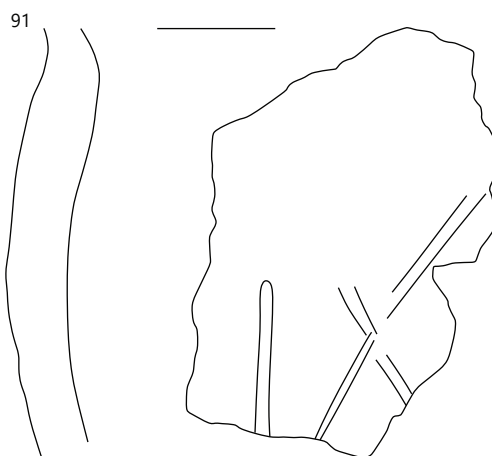
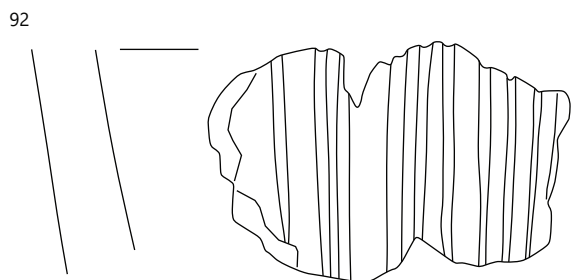
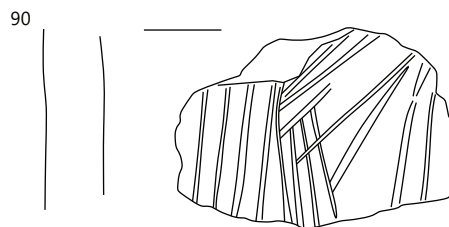
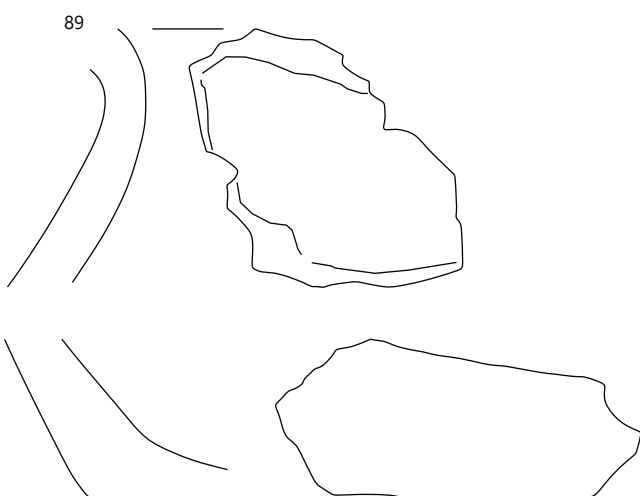
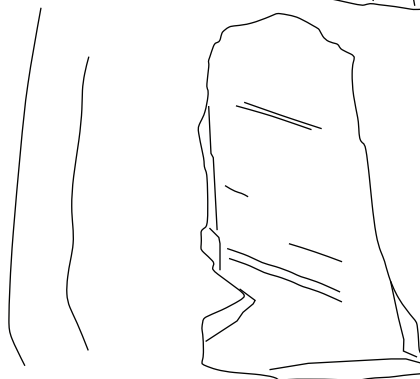
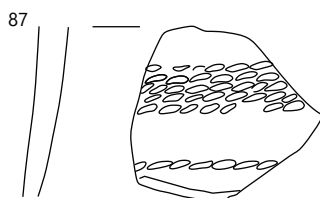
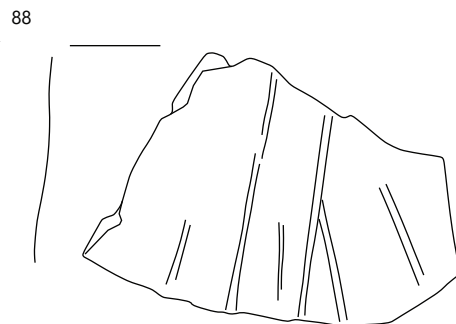
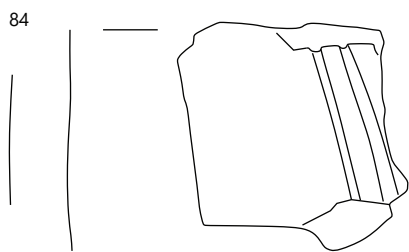
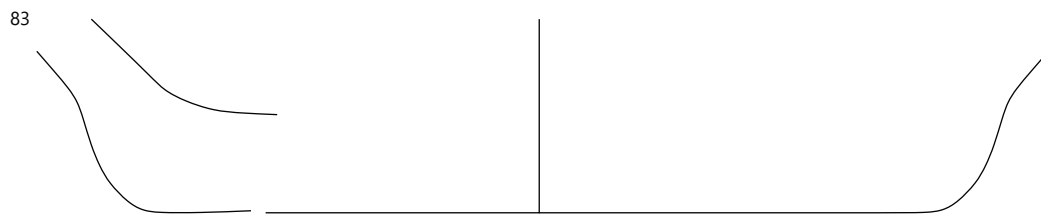



**93 SE 22 – sek. G, kv. 550/1, PN 2938, inv. št. P 6784**

Odlomek roba ustja z ostenjem posode, izdelane prostoročno iz finoizrinate kremenove lončarske mase (LM08) brez posameznih zrn kremenove večje zrnivosti. Gladki notranja in zunanja površina sta sivo črne barve. Okras (delno ohranjen motiv okrasa) – tkan horizontalni pramen (od pet do osem horizontalnih linij v traku) – koda motiva (TP02) je izdelan v osnovni tehniki vtiskovanja v varianti odtisa stkanega traku. Žgan je nepopolno oksidacijsko. Dl. 2,2 cm, š. 2,0 cm.

**94 SE 22 – sek. G, kv. 550/1–4, PN 2784, PN2985, PN2986, PN2937, inv. št. P 6785**

Odlomek stenja posode, izdelane prostoročno iz finoizrinate kremenove lončarske mase (LM10) brez posameznih zrn kremenove večje zrnivosti. Gladki notranja in zunanja površina sta sivo črne barve. Žgan je oksidacijsko, v končni fazi v redukcijski atmosferi. Dl. 11,2 cm, š. 9,8 cm.

**95 SE 22 – sek. G, kv. 550/4, PN 2982, inv. št. P 6786**

Odlomek dna z ostenjem posode, izdelane prostoročno iz finoizrinate kremenove lončarske mase (LM11) brez posameznih zrn kremenove večje zrnivosti. Gladki notranja in zunanja površina sta sivo črne barve. Žgan je oksidacijsko, v končni fazi v redukcijski atmosferi. Dl. 4,2 cm, š. 1,6 cm.

**96 SE 22 – sek. H, kv. 601/1, 4, PN 2910, PN 2909, PN 3090, PN 3224, PN 2943, inv. št. P 6787**

Odlomek ostenja posode, izdelane prostoročno iz finoizrinate kremenove lončarske mase (LM10) brez posameznih zrn kremenove večje zrnivosti. Gladki notranja in zunanja površina sta sivo črne barve. Žgan je oksidacijsko, v končni fazi v redukcijski atmosferi. Dl. 4,2 cm, š. 6,8 cm.

**97 SE 22 – sek. H, kv. 606/4, PN 3406, inv. št. P 6788**

Odlomek ostenja posode, izdelane prostoročno iz finoizrinate kremenove lončarske mase (LM08), brez posameznih zrn kremenove večje zrnivosti. Gladki notranja in zunanja površina sta sivo črne barve. Okras (delno ohranjen kombiniran motiv okrasa) – tkan horizontalni pramen (od pet do osem horizontalnih linij v traku) – koda motiva (TP02) je izdelan v osnovni tehniki vtiskovanja v varianti odtisa stkanega traku. Žgan je v oksidacijsko, v končni fazi v redukcijski atmosferi. Dl. 3,9 cm, š. 2,3 cm.

**98 SE 22 – sek. H, kv. 607/2, PN 3315, inv. št. P 6789**

Odlomek roba ustja z ostenjem posode, izdelane prostoročno iz finoizrinate kremenove lončarske mase (LM22\*) s posameznimi zrn kremenove drobne zrnivosti. Gladki notranja površina je sive, zunanja pa rdeče barve. Okras (delno ohranjen motiv okrasa) – glavničast okras (širina linije do 4 mm) v navpičnih snopih (do 4 linije v snopu) – koda motiva (G01) je izdelan v osnovni tehniki vrezovanja v varianti glavničenja. Žgan je oksidacijsko. Dl. 4,0 cm, š. 4,5 cm.

**99 SE 22 – sek. H, kv. 607/2, PN 3315a, inv. št. P 6790**

Odlomek ostenja posode, izdelane prostoročno iz drobnozrnate kremenove lončarske mase (LM33) brez posameznih zrn kremenove večje zrnivosti. Gladka notranja površina je sivo črne, hrapava zunanja pa svetlo rjave barve. Okras (delno ohranjen motiv okrasa) – glavničast okras (širina linije do 4 mm) v navpičnih snopih (do 4 linije v snopu) – koda motiva (G01) je izdelan v osnovni tehniki vrezovanja v varianti glavničenja. Žgan je redukcijsko, v končni fazi v oksidacijski atmosferi. Dl. 3,5 cm, š. 2,6 cm.

**100 SE 22 – sek. H, kv. 607/2, PN 3315b, inv. št. P 6791**

Odlomek ostenja posode, izdelane prostoročno iz finoizrinate kremenove lončarske mase (LM26\*) s posameznimi zrn kremenove drobne zrnivosti. Gladka notranja površina je rjave, zunanja pa svetlo rjave barve. Žgan je redukcijsko, v končni fazi v oksidacijski atmosferi. Dl. 2,0 cm, š. 2,2 cm.

**101 SE 22 – sek. G, kv. 550/1, PN 2987a, inv. št. P 6792**

Odlomek ostenja posode, izdelane prostoročno iz drobnozrnate kremenove/karbonatne lončarske mase (LM59\*) s posameznimi zrn kremenove drobne zrnivosti. Gladka notranja površina je sive, zunanja pa svetlo rjave barve. Okras (delno ohranjen motiv okrasa) – glavničast okras (širina linije do 4 mm) z različno usmerjenimi odtisi glavnika – koda motiva (G03) je izdelan v osnovni tehniki vrezovanja v varianti glavničenja. Žganje oksidacijsko. Dl. 5,0 cm, š. 3,7 cm; dl.3,0 cm, š. 3,4 cm.

**102 SE 22 – sek. H, kv. 611/1, PN 3624, inv. št. P 6793**

Odlomek ostenja posode, izdelane prostoročno iz finoizrinate kremenove lončarske mase (LM11), brez posameznih zrn kremenove večje zrnivosti. Gladki notranja in zunanja površina sta sive barve. Okras (delno ohranjen motiv okrasa) – tkan horizontalni pramen (od pet horizontalnih linij v traku) – koda motiva (TP01) je izdelan v osnovni tehniki vtiskovanja v varianti odtisa stkanega traku (vrvice). Žganje oksidacijsko, v končni fazi v redukcijski atmosferi. Dl. 1,9 cm, š. 1,6 cm.

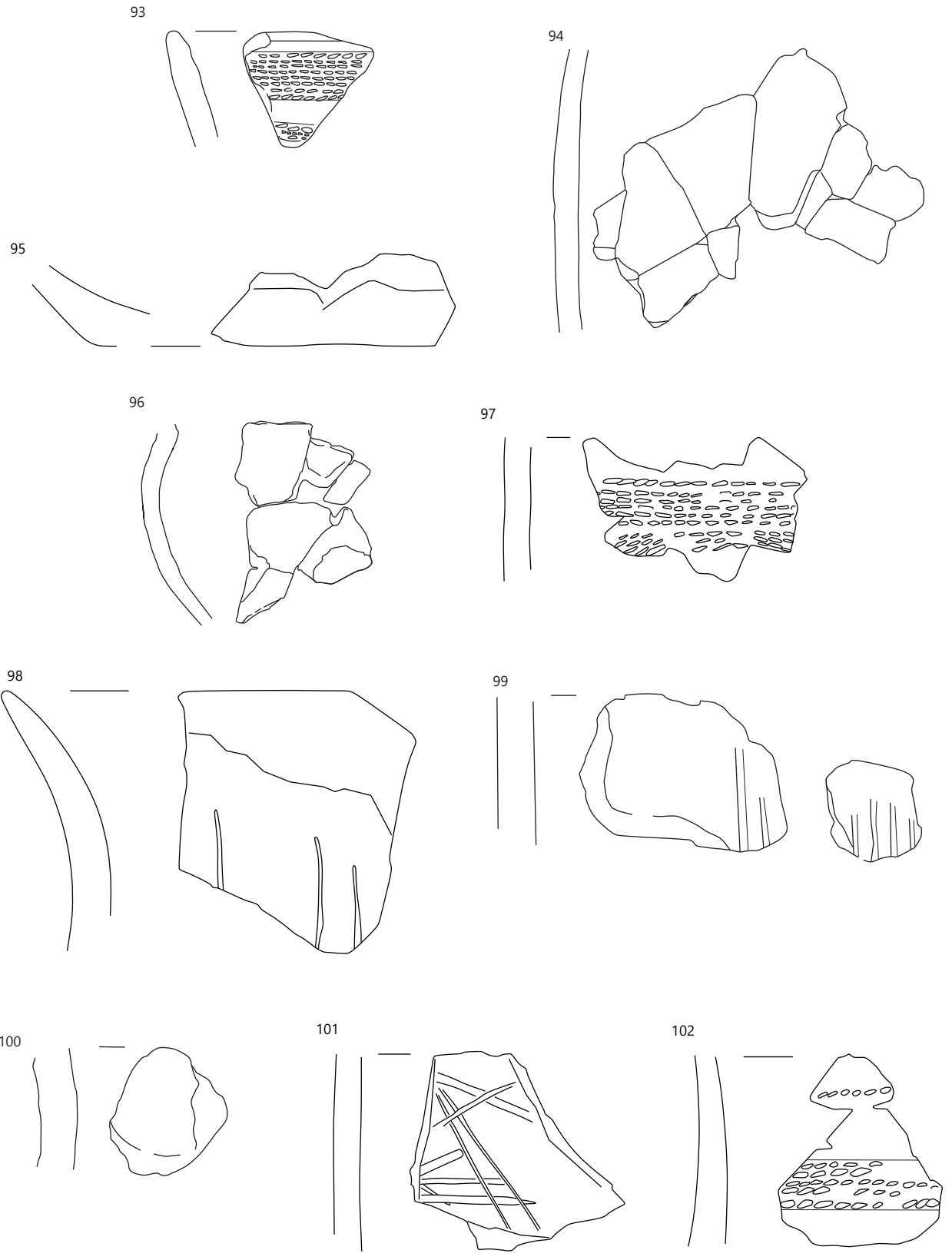

SE 22; 94, 96 merilo 1 : 2, ostalo merilo 1 : 1.

**103 SE 22 – sek. H, kv. 611/2, PN 3198, inv. št. P 6794**  
Odbitek iz roženca. Dl. 2,6 cm, š. 2,3 cm, db. 0,2 cm.

**104 SE 22 – sek. H, kv. 611/2, PN 3203, inv. št. P 6795**  
Odlomek ostenja posode, izdelane prostoročno iz zelo fino-zrnate kremenove lončarske mase (LM03\*), s posameznimi zrni kremena fine zrnivosti. Gladki notranja in zunanja površina sta sivo črne barve. Okras (delno ohranjen motiv okrasa) – do tri tkana horizontalna pramena (do pet horizontalnih linij v traku) – koda motiva (TP05) je izdelan v osnovni tehniki vtiskovanja v varianti odtisa stkanega traku. Žganje oksidacijsko, v končni fazi v redukcijski atmosferi. Dl. 2,0 cm, š. 1,6 cm.

**105 SE 22 – sek. H, kv. 611/2, PN 3203a, inv. št. P 6796**  
Odlomek ostenja posode, izdelane prostoročno iz fino-zrnate kremenove lončarske mase (LM26\*), s posameznimi zrni kremena drobne zrnivosti. Gladka notranja površina je sive, zunanja pa svetlo rdeče barve. Žganje nepopolno oksidacijsko. Dl. 3,8 cm, š. 2,8 cm.

**106 SE 22 – sek. H, kv. 611/2, PN 3201, inv. št. P 6797**  
Odlomek ostenja posode, izdelane prostoročno iz zelo fino-zrnate kremenove lončarske mase (LM03\*), s posameznimi zrni kremena fine zrnivosti. Gladka notranja površina je sivo črne, zunanja pa svetlo rdeče barve. Okras (delno ohranjen motiv okrasa) – metličast okras z različno usmerjenimi linijami – koda motiva (M02) je izdelan v osnovni tehniki vrezovanja v varianti metliččenja. Žganje nepopolno oksidacijsko. Dl. 7,4 cm, š. 5,6 cm.

**107 SE 22 – sek. H, kv. 611/2, PN 3200, inv. št. P 6798**  
Odlomek ostenja posode, izdelane prostoročno iz zelo fino-zrnate karbonatne lončarske mase (LM52\*), s posameznimi zrni kalcijevega karbonata drobne in grobe zrnivosti. Gladka notranja površina je sive, zunanja pa rdečkaste barve. Žganje nepopolno oksidacijsko. Dl. 6,7 cm, š. 4,0 cm.

**108 SE 22 – sek. H, kv. 611/3, PN 3142, inv. št. P 6799**  
Odlomek trakastega ročaja posode, izdelane prostoročno iz fino-zrnate kremenove lončarske mase (LM22\*), s posameznimi zrni kremena drobne zrnivosti. Gladka zunanja površina je rdeče barve. Žganje redukcijsko, v končni fazi v oksidacijski atmosferi. Dl. 4,3 cm, š. 2,8 cm.

**109 SE 22 – sek. H, kv. 611/4, PN 3157, inv. št. P 6800**  
Odlomek ostenja posode, izdelane prostoročno iz fino-zrnate kremenove lončarske mase (LM12), brez posameznih zrn kremena večje zrnivosti. Gladki notranja in zunanja površina sta sivo črne barve. Okras (delno ohranjen motiv okrasa) – tkan horizontalni pramen (od pet do osem horizontalnih linij v traku) – koda motiva (TP02) je izdelan v osnovni tehniki vtiskovanja v varianti odtisa stkanega traku. Žganje oksidacijsko, v končni fazi v redukcijski atmosferi. Dl. 2,2 cm, š. 2,2 cm.

**110 SE 22 – sek. H, kv. 611/4, PN 3208, inv. št. P 6801**  
Odlomek ostenja posode, izdelane prostoročno iz drobno-zrnate kremenove lončarske mase (LM38\*), s posameznimi zrni kremena grobe zrnivosti. Groba notranja površina je sive, zunanja pa svetlo rdeče barve. Okras (delno ohranjen motiv okrasa) – glavničast okras (širina linije do 4 mm) z različno usmerjenimi odtisi glavnika – koda motiva (G03) je izdelan v osnovi tehniki vrezovanja v varianti glavniččenja. Žganje nepopolno oksidacijsko. Dl. 5,5 cm, š. 5,7 cm.

**111 SE 22 – sek. H, kv. 612/2, PN 3135/2, inv. št. P 6802**  
Odlomek roba ustja z ostenjem posode, izdelane prostoročno iz grobozrnate kremenove lončarske mase (LM42), brez posameznih zrn kremena večje zrnivosti. Hrapava notranja površina je sive, groba zunanja pa svetlo rjave barve. Okras (delno ohranjen motiv okrasa) – metličast okras s poševno linijo – koda motiva (M01) je izdelan v osnovi tehniki vrezovanja v varianti metliččenja. Žganje redukcijsko, v končni fazi v oksidacijski atmosferi. Dl. 3,0 cm, š. 2,1 cm.

**112 SE 22 – sek. H, kv. 612/3, PN 3135, inv. št. P 6803**  
Odlomek ostenja posode, izdelane prostoročno iz drobno-zrnate karbonatne lončarske mase (LM50), brez posameznih zrn kalcijevega karbonata večje zrnivosti. Gladka notranja površina je sivo črne, zunanja pa blede rjave barve. Okras (delno ohranjen motiv okrasa) – glavničast okras (širina linije do 4 mm) v navpičnih snopih (do štiri linije v snopu) – koda motiva (G01) je izdelan v osnovi tehniki vrezovanja v varianti glavniččenja. Žganje nepopolno oksidacijsko. Dl. 4,5 cm, š. 4,0 cm.

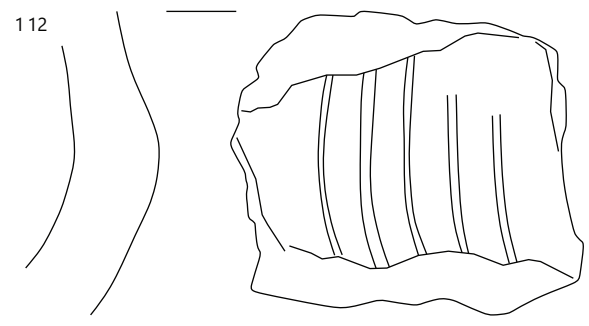
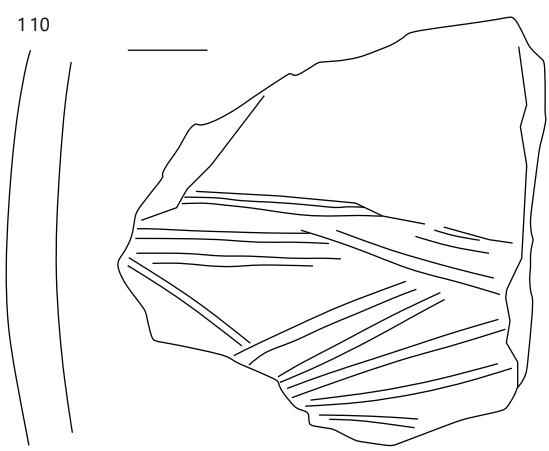
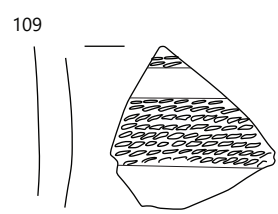
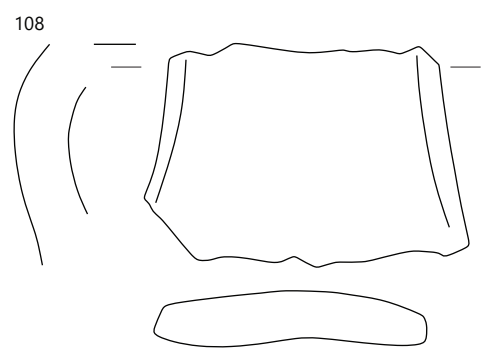
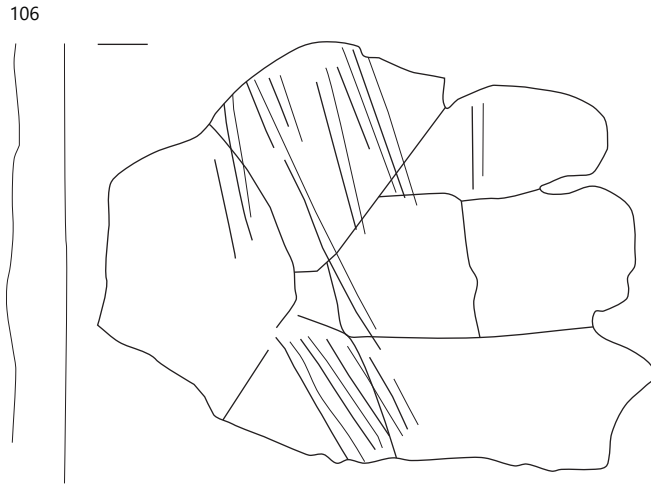
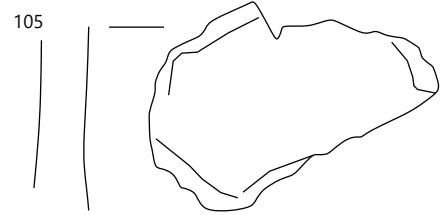
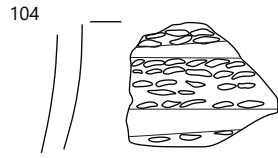
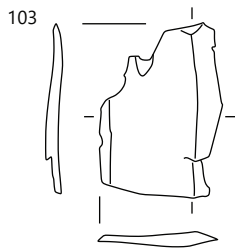

**113 SE 22 – sek. H, kv. 613/1, PN 3357, inv. št. P 6804**

Odlomek ostenja posode, izdelane prostoročno iz finoizrnatne kremeno/karbonatne lončarske mase (LM58\*), s posameznimi zrni kremena drobne in fine zrnivosti. Gladka notranja površina je sive, zunanja pa svetlo rdeče barve. Okras (delno ohranjen motiv okrasa) – glavničast okras (širina linije do 4 mm) v navpičnih snopih (do štiri linije v snopu) – koda motiva (G01) je izdelan v osnovni tehniki vrezovanja v varianti glavničenja. Žgan je redukcijsko, v končni fazi v oksidacijski atmosferi. Dl. 3,7 cm, š. 3,2 cm.

**114 SE 22 – sek. H, kv. 613/2, PN 3353, inv. št. P 6805**

Odlomek roba ustja z ostenjem posode, izdelane prostoročno iz zelo finoizrnatne kremenove lončarske mase (LM03\*), s posameznimi zrni kremena fine zrnivosti. Gladka notranja površina je sive, zunanja pa rjave barve. Žgan je redukcijsko, v končni fazi v oksidacijski atmosferi. Pr. r. u. 25,8 cm, ohr. v. 3,0 cm.

**115 SE 22 – sek. H, kv. 613/2, PN 3353/b, inv. št. P 6806**

Odlomek ostenja posode, izdelane prostoročno iz finoizrnatne kremenove lončarske mase (LM08), brez posameznih zrn kremena večje zrnivosti. Gladki notranja in zunanja površina sta sivo črne barve. Okras (delno ohranjen motiv okrasa) – tkan horizontalni pramen (od pet do osem horizontalnih linij v traku) – koda motiva (TP02) je izdelan v osnovni tehniki vtiskovanja v varianti odtisa stkanega traku. Žgan je oksidacijsko, v končni fazi v redukcijski atmosferi. Dl. 2,2 cm, š. 1,7 cm.

**116 SE 22 – sek. H, kv. 613/2, PN 3362/2, inv. št. P 6807**

Odlomek ostenja posode, izdelane prostoročno iz zelo finoizrnatne kremenove lončarske mase (LM11), brez posameznih zrn kremena večje zrnivosti. Gladki notranja in zunanja površina sta sive barve. Žgan je oksidacijsko, v končni fazi v redukcijski atmosferi. Dl. 3,4 cm, ohr. v. 4,7 cm.

**117 SE 22 – sek. H, kv. 613/3, PN 3362/2, inv. št. P 6808**

Odlomek ostenja posode, izdelane prostoročno iz finoizrnatne kremenove lončarske mase (LM24\*), s posameznimi zrni kremena drobne zrnivosti. Gladki notranja in zunanja površina sta blede rjave barve. Okras (delno ohranjen motiv okrasa) – nerazčlenjeno horizontalno rebro – koda motiva (R01), je izdelan v osnovni tehniki apliciranja v varianti prostoročno izdelanega rebra. Žgan je nepopolno oksidacijsko. Dl. 8,2 cm, ohr. v. 10,3 cm.

**118 SE 22 – sek. H, kv. 613/3, PN 3114, inv. št. P 6809**

Odlomek dna z ostenjem posode, izdelane prostoročno iz zelo finoizrnatne kremenove lončarske mase (LM03\*), s posameznimi zrni kremena fine zrnivosti. Gladki notranja in zunanja površina sta sivo črne barve. Žgan je redukcijsko. Pr. d. 10,4 cm, ohr. v. 2,6 cm.

**119 SE 22 – sek. H, kv. 613/3, PN 3362/2, inv. št. P 6810**

Odlomek roba ustja z ostenjem posode, izdelane prostoročno iz finoizrnatne kremenove lončarske mase (LM08), brez posameznih zrn kremena večje zrnivosti. Gladki notranja in zunanja površina sta sivo črne barve. Žgan je oksidacijsko, v končni fazi v redukcijski atmosferi. Dl. 2,4 cm, š. 1,6 cm.

**120 SE 22 – sek. H, kv. 613/3, PN 3366, inv. št. P 6811**

Odlomek roba ustja z ostenjem posode, izdelane prostoročno iz finoizrnatne kremenove lončarske mase (LM12), brez posameznih zrn kremena večje zrnivosti. Gladki notranja in zunanja površina sta sivo črne barve. Okras (motiv okrasa) – enojna horizontalna linija – koda okrasa (H04) je izdelan v osnovni tehniki vrezovanja v varianti kaneliranja. Žgan je redukcijsko. Dl. 4,4 cm, š. 5,2 cm.

**121 SE 22 – sek. H, kv. 613/3, PN 3366/2c, inv. št. P 6812**

Odlomek roba ustja z ostenjem posode, izdelane prostoročno iz zelo finoizrnatne kremenove lončarske mase (LM17\*), s posameznimi zrni kremena drobne zrnivosti. Gladki notranja in zunanja površina sta sivo črne barve. Žgan je redukcijsko. Pr. r. u. 10,3 cm, ohr. v. 3,2 cm.

**122 SE 22 – sek. H, kv. 613/3, PN 3366/2c, inv. št. P 6813**

Odlomek roba ustja z ostenjem posode, izdelane prostoročno iz zelo finoizrnatne kremenove lončarske mase (LM07\*), s posameznimi zrni kremena fine zrnivosti. Gladki notranja in zunanja površina sta sivo črne barve. Žgan je redukcijsko. Dl. 2,0 cm, š. 2,5 cm.

**123 SE 22 – sek. H, kv. 613/3, PN 3366/2b, inv. št. P 6814**

Odlomek roba ustja z ostenjem posode, izdelane prostoročno iz zelo finoizrnatne kremenove lončarske mase (LM07\*), s posameznimi zrni kremena drobne zrnivosti. Gladka notranja površina je sive, zunanja pa blede rjave barve. Žgan je redukcijsko, v končni fazi v oksidacijski atmosferi. Dl. 2,5 cm, š. 2,1 cm.

**124 SE 22 – sek. H, kv. 613/1, PN 3366/5b, inv. št. P 6815**

Odlomek ostenja posode, izdelane prostoročno iz finoizrnatne kremenove lončarske mase (LM08), brez posameznih zrn kremena večje zrnivosti. Gladka notranja površina je sive, zunanja pa svetlo rjave barve. Okras (delno ohranjen motiv okrasa) – glavničast okras (širina linije do 4 mm) v navpičnih snopih (do štiri linije v snopu) – koda motiva (G01) je izdelan v osnovni tehniki vrezovanja v varianti glavničenja. Žgan je redukcijsko, v končni fazi v oksidacijski atmosferi. Dl. 4,9 cm, š. 3,2 cm.



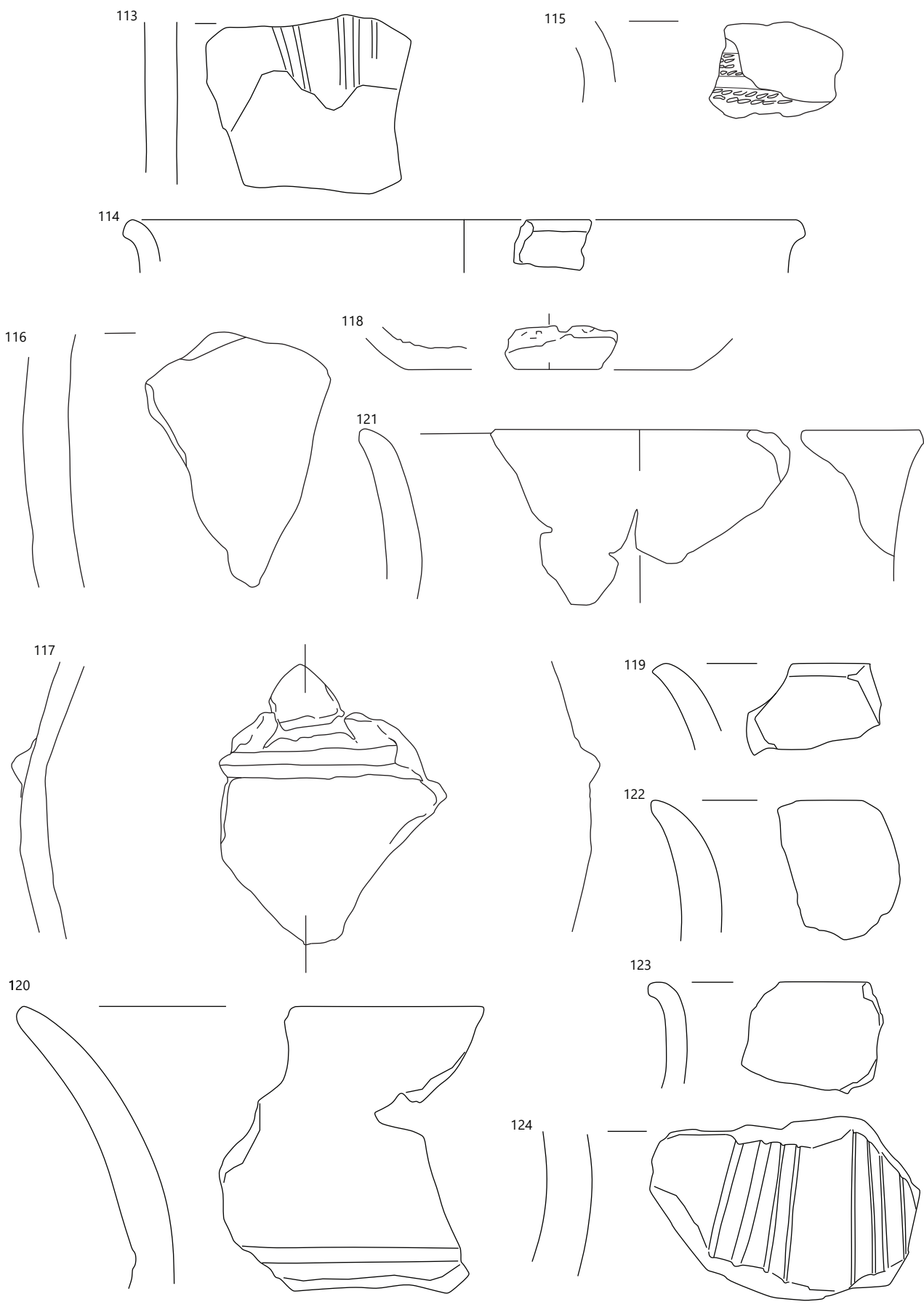

SE 22; 118 merilo 1 : 2, ostalo merilo 1 : 1.

**125 SE 22 – sek. H, kv. 613/3, PN 3366/5a, inv. št. P 6816**  
Odlomek roba ustja z ostenjem posode, izdelane prostoročno iz zelo fino-zrnate kremenove lončarske mase (LM07\*), s posameznimi zrni kremena fine zrnivosti. Gladka notranja površina in groba zunanja površina sta svetlo rdeče barve. Žgan je oksidacijsko. Dl. 4,7 cm, š. 3,4 cm.

**126 SE 22 – sek. H, kv. 613/3, PN 3366/5/2, inv. št. P 6817**  
Odlomek dna z ostenjem posode, izdelane prostoročno iz fino-zrnate kremenove lončarske mase (LM22\*), s posameznimi zrni kremena drobne zrnivosti. Gladka notranja površina je sivo črne, zunanja svetlo rjave barve. Žgan je redukcijsko, v končni fazi v oksidacijski atmosferi. Pr. d. 8,0 cm, ohr. v. 1,0 cm.

**127 SE 22 – sek. H, kv. 613/3, PN 3366/1a, inv. št. P 6818**  
Odlomek ostenja posode, izdelane prostoročno iz fino-zrnate kremenove lončarske mase (LM08) brez posameznih zrn kremena večje zrnivosti. Gladki notranja in zunanja površina sta sivo črne barve. Okras (delno ohranjen motiv okrasa) – dva horizontalna trakova (niz štirih horizontalnih linij v traku) – koda motiva (NV02) je izdelan v osnovni tehniki vtiskovanja v varianti odtisa navite vrvice. Žgan je redukcijsko, v končni fazi v oksidacijski atmosferi. Dl. 3,3 cm, š. 2,5 cm; dl. 2,9 cm, š. 2,3 cm.

**128 SE 22 – sek. H, kv. 613/3, PN 3366/1b, inv. št. P 6819**  
Odlomek ostenja posode, izdelane prostoročno iz fino-zrnate kremenove lončarske mase (LM08) brez posameznih zrn kremena večje zrnivosti. Gladki notranja in zunanja površina sta sivo črne barve. Okras (delno ohranjen motiv okrasa) – do tri tkana horizontalna pramena (do pet horizontalnih linij v traku) – koda motiva (TP05) je izdelan v osnovni tehniki vtiskovanja v varianti odtisa stkanega traku. Žgan je redukcijsko, v končni fazi v oksidacijski atmosferi. Dl. 1,5 cm, š. 1,5 cm.

**129 SE 22 – sek. H, kv. 613/3, PN 3366/1c, inv. št. P 6820**  
Odlomek roba ustja z ostenjem posode, izdelane prostoročno iz zelo fino-zrnate kremenove lončarske mase (LM03\*), s posameznimi zrni kremena fine zrnivosti. Gladki notranja in zunanja površina sta sivo črne barve. Okras (delno ohranjen motiv okrasa) – tkan horizontalni pramen (do pet horizontalnih linij v traku) – koda motiva (TP01) je izdelan v osnovni tehniki vtiskovanja v varianti odtisa stkanega traku. Žgan je nepopolno oksidacijsko. Dl. 1,2 cm, š. 1,5 cm.

**130 SE 1185 – sek. H, kv. 613/3, PN 3364, inv. št. P 6821**  
Odlomek ostenja posode, izdelane prostoročno iz zelo fino-zrnate kremenove lončarske mase (LM20\*), s posameznimi zrni kremena fine in drobne zrnivosti in vsebnostjo neznane sestavine. Gladka notranja površina je rdeče črne, zunanja pa svetlo rjave barve. Okras (delno ohranjen motiv okrasa) – glavničast okras (širina linije do 4 mm) v navpičnih snopih (nad 5 linij v snopu) – koda motiva (G02) je izdelan v osnovni tehniki vrezovanja v varianti glavničenja. Žgan je oksidacijsko. Dl. 2,3 cm, š. 3,1 cm.

**131 SE 1185 – sek. H, kv. 613/3, PN 3362/3, inv. št. P 6822**  
Odlomek roba ustja z ostenjem posode, izdelane prostoročno iz fino-zrnate kremenove/karbonatne lončarske mase (LM60\*), s posameznimi zrni kremena drobne in grobe, ter kalcijevega karbonata drobne zrnivosti in vsebnostjo neznane sestavine. Gladka notranja površina je sivo črne, zunanja pa blede rjave barve. Žgan je redukcijsko, v končni fazi v oksidacijski atmosferi. Dl. 2,3 cm, š. 2,8 cm.

**132 SE 1185 – sek. H, kv. 613/3, PN 3363b, inv. št. P 6823**  
Odlomek ostenja posode, izdelane prostoročno iz drobnozrnate karbonatne lončarske mase (LM50), s posameznimi zrn kalcijevega karbonata večje zrnivosti. Gladka notranja površina je sive, zunanja pa svetlo rjave barve. Okras (delno ohranjen motiv okrasa) – glavničast okras (širina linije nad 5 mm) z različno usmerjenimi odtisi glavnika – koda motiva (G05), je izdelan v osnovni tehniki vrezovanja v varianti glavničenja. Žgan je nepopolno oksidacijsko. Dl. 4,0 cm, š. 2,8 cm.

**133 SE 1185 – sek. H, kv. 613/3, PN 3363, inv. št. P 6824**  
Odlomek ostenja posode, izdelane prostoročno iz drobnozrnate kremenove lončarske mase (LM34\*), s posameznimi zrni kremena grobe zrnivosti. Gladka notranja površina je sive, hrapava zunanja pa svetlo rjave barve. Okras (delno ohranjen motiv okrasa) – glavničast okras (širina linije do 4 mm) v navpičnih snopih (do 4 linije v snopu) – koda motiva (G01), je izdelan v osnovni tehniki vrezovanja v varianti glavničenja. Žgan je nepopolno oksidacijsko. Dl. 4,2 cm, š. 2,7 cm.

**134 SE 22 – sek. H, kv. 613/3, PN 3366/2c, inv. št. P 6825**  
Odlomek roba ustja z ostenjem posode, izdelane prostoročno iz fino-zrnate kremenove lončarske mase (LM08), brez posameznih zrn kremena večje zrnivosti. Gladki notranja in zunanja površina sta sivo črne barve. Žgan je redukcijsko, v končni fazi v oksidacijski atmosferi. Dl. 4,5 cm, š. 3,07 cm.

**135 SE 22 – sek. H, kv. 613/4, PN 3721, inv. št. P 6826**  
Odlomek ostenja posode, izdelane prostoročno iz zelo fino-zrnate karbonatne lončarske mase (LM51\*), s posameznimi zrni kalcijevega karbonata grobe in drobne zrnivosti. Gladka notranja površina je sivo črne barve, zunanja pa rdečkaste barve. Okras (delno ohranjen motiv okrasa) – glavničast okras (širina linije do 4 mm) z različno umerjenimi odtisi glavnika – koda motiva (G03), je izdelan v osnovni tehniki vrezovanja v varianti glavničenja. Žgan je redukcijsko, v končni fazi v oksidacijski atmosferi. Dl. 4,2 cm, š. 3,5 cm.

**136 SE 22 – sek. H, kv. 613/4, PN 3215a, inv. št. P 6827**  
Odlomek ostenja posode, izdelane prostoročno iz zelo fino-zrnate kremenove lončarske mase (LM17\*), s posameznimi zrni kremena drobne zrnivosti. Gladki notranja in zunanja površina sta sivo črne barve. Okras (delno ohranjen motiv okrasa) – dva vrvičasta pramena (niz pet ali več horizontalnih linij v traku) – koda motiva (VP02), je izdelan v osnovni tehniki vtiskovanja v varianti odtisa vite sukane dvojne vrvice. Žgan je oksidacijsko, v končni fazi v redukcijski atmosferi. Dl. 2,3 cm, š. 2,3 cm.

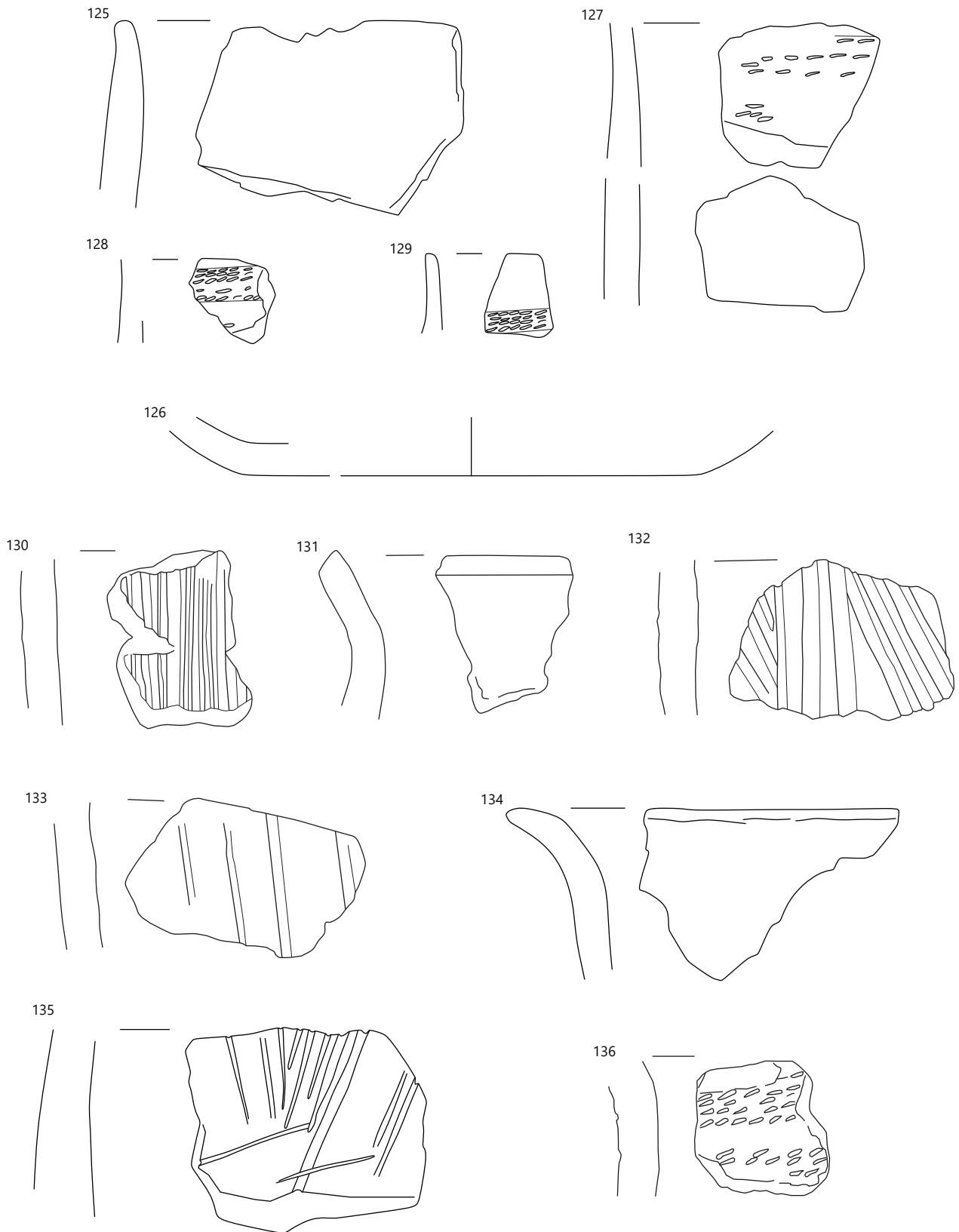

125–126, 134–136 SE 22, 130–133 SE 1185; 126 merilo 1 : 2, ostalo merilo 1 : 1.

**137 SE 22 – sek. H, kv. 613/4, PN 3216, inv. št. P 6828**

Odlomek ostenja posode, izdelane prostoročno iz zelo finozrnate kremenove lončarske mase (LM03\*), s posameznimi zrni kremena fine zrnivosti. Gladki notranja in zunanja površina sta sive barve. Okras (delno ohranjen motiv okrasa) – razčlenjeno horizontalno rebro z odtisi prsta – koda motiva (R02), je izdelan v osnovni tehniki apliciranja v varianti prostoročno izdelanega rebra in v osnovni tehniki vtiskovanja v varianti tehnike odtisa z vrhom prsta. Žgan je redukcijsko. Dl. 2,5 cm, š. 4,2 cm.

**138 SE 22 – sek. H, kv. 616/2, PN 3037, inv. št. P 6829**

Odlomek ostenja posode, izdelane prostoročno iz finozrnate kremenove/karbonatne lončarske mase (LM59\*), s posameznimi zrni kremena in kalcijevega karbonata drobne zrnivosti. Gladka notranja površina je sivo črne, zunanja pa svetlo rjave barve. Okras (delno ohranjen motiv okrasa) – glavničast okras (širina linije do 4 mm) z različno usmerjenimi odtisa glavnika – koda motiva (G03), je izdelan v osnovni tehniki vrezovanja v varianti glavničenja. Žgan je oksidacijsko. Dl. 4,4 cm, š. 6,6 cm.

**139 SE 22 – sek. H, kv. 618/2, PN 3120, inv. št. P 6830**

Odlomek roba ustja posode, izdelane prostoročno iz finozrnate kremenove/karbonatne lončarske mase (LM56), s posameznimi zrni kalcijevega karbonata drobne zrnivosti. Gladka notranja površina je sive, zunanja pa blede rjave barve. Okras (delno ohranjen motiv okrasa) – glavničast okras (širina linije do 4 mm) z različno usmerjenimi odtisa glavnika – koda motiva (G03), je izdelan v osnovni tehniki vrezovanja v varianti glavničenja. Žgan je oksidacijsko. Pr. r. u. 10,8 cm, š. 2,6 cm.

**140 SE 22 – sek. H, kv. 618/2, PN 3116, inv. št. P 6831**

Odbitek iz kremena. Dl. 2,1 cm, š. 1,5 cm, db. 0,6 cm.

**141 SE 22 – sek. H, kv. 618/2, PN 3121, inv. št. P 6832**

Odlomek ostenja posode, izdelane prostoročno iz drobnozrnate kremenove/karbonatne lončarske mase (LM62\*), s posameznimi zrni kremena grobe in kalcijevega karbonata drobne zrnivosti ter vsebnostjo neznane sestavine. Gladka notranja površina je sive, zunanja pa svetlo rjave barve. Okras (kombiniran motiv okrasa) – razčlenjeno horizontalno rebro (z odtisi ščipanja z dvema prstoma), kombinirano z različno usmerjenimi žlebljenimi linijami – koda motiva (K05) je izdelan v osnovni tehniki apliciranja v varianti prostoročno oblikovanega rebra, v osnovni tehniki vtiskovanja v varianti tehnike ščipanja z dvema prstoma in osnovni tehniki vrezovanja v varianti žlebljenja. Žgan je oksidacijsko, v končni fazi v redukcijski atmosferi. Pr. r. u. 2,9 cm, š. 3,0 cm.

**142 SE 22 – sek. H, kv. 618/4, PN 3122, inv. št. P 6833**

Odlomek ostenja posode, izdelane prostoročno iz finozrnate kremenove/karbonatne lončarske mase (LM62\*), s posameznimi zrni kremena grobe in kalcijevega karbonata drobne zrnivosti ter vsebnostjo neznane sestavine. Gladka notranja površina je sive, zunanja pa svetlo rjave barve. Okras (delno ohranjen motiv okrasa) – glavničast okras (širina linije do 4 mm) z različno usmerjenimi odtisi glavnika – koda motiva (G03) je izdelan v osnovni tehniki vrezovanja v varianti glavničenja. Žgan je oksidacijsko. Dl. 5,5 cm, š. 4,2 cm.

**143 SE 22 – sek. H, kv. 619/2, PN 3441, inv. št. P 6834**

Odlomek ostenja posode, izdelane prostoročno iz zelo finozrnate kremenove lončarske mase (LM17\*), s posameznimi zrni kremena drobne zrnivosti. Gladki notranja in zunanja površina sta sivo črne barve. Okras (delno ohranjen motiv okrasa) – do tri tkana horizontalna pramena (s pet do osem horizontalnih linij v traku) – koda motiva (TP06) je izdelan v osnovni tehniki vtiskovanja v varianti stkanega traku. Oksidacijsko žganje, v končni fazi redukcijska atmosfera. Dl. 3,3 cm, š. 3,2 cm.

**144 SE 22 – sek. H, kv. 619/2, PN 3441b, inv. št. P 6835**

Odlomek ostenja posode, izdelane prostoročno iz zelo finozrnate kremenove lončarske mase (LM17\*), s posameznimi zrni kremena drobne zrnivosti. Gladki notranja in zunanja površina sta sivo črne barve. Žgan je oksidacijsko, v končni fazi v redukcijski atmosferi. Dl. 4,0 cm, š. 2,5 cm; dl. 4,4 cm, š. 2,5 cm.

**145 SE 22 – sek. H, kv. 619/2, PN 3343, inv. št. P 6836**

Odlomek ostenja posode, izdelane prostoročno iz finozrnate kremenove lončarske mase (LM24\*), s posameznimi zrni kremena drobne zrnivosti. Gladka notranja površina je sive, zunanja pa svetlo rjave barve. Okras (delno ohranjen motiv okrasa) – glavničast okras (širina linij do 4 mm) v horizontalnih snopih (do 4 linije v snopu) – koda motiva (G07) je izdelan v osnovni tehniki vrezovanja v varianti glavničenja. Žgan je redukcijsko, v končni fazi v oksidacijski atmosferi. Dl. 2,8 cm, š. 2,0 cm.

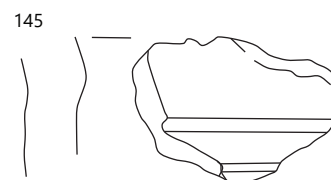
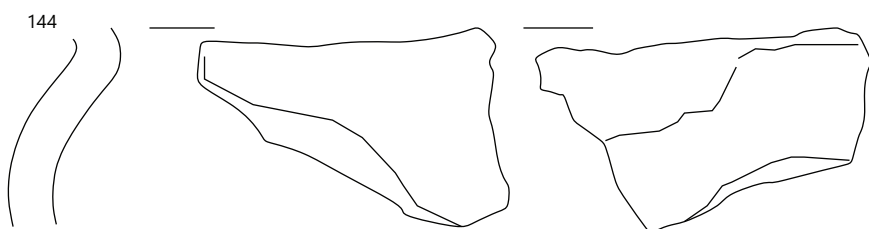
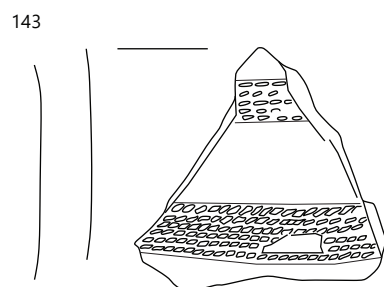
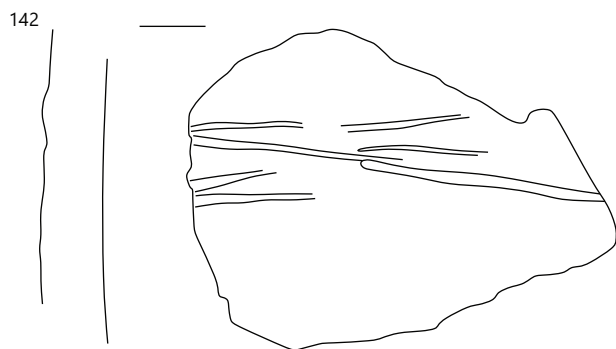
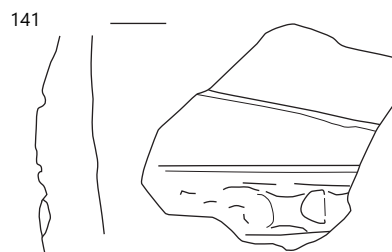
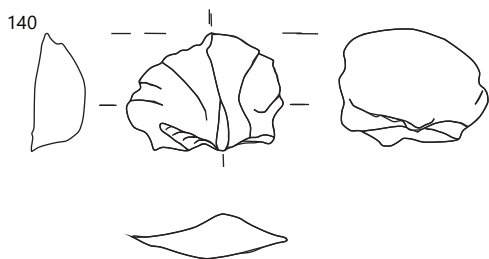
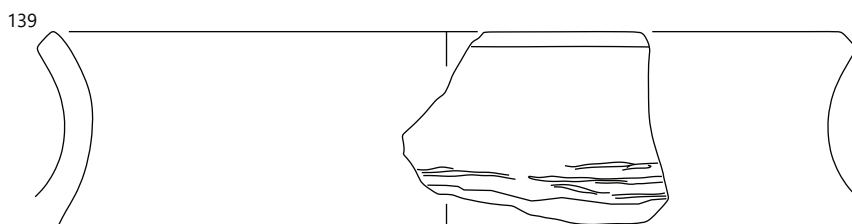
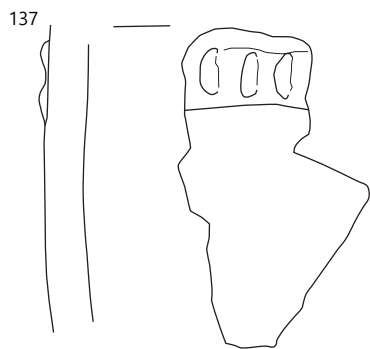

SE 22; 138 merilo 1 : 2, ostalo merilo 1 : 1.



**146 SE 22 – sek. H, kv. 619/4, PN 3340, PN 3329, inv. št. P 6837**

Odlomek roba ustja z ostenjem posode, izdelane prostoročno iz zelo fino zrnate kremenove lončarske mase (LM19\*), s posameznimi zrni kremena drobne in fine zrnivosti. Gladka notranja površina je sivo črne, zunanja pa rdečkaste barve. Okras (delno ohranjen motiv okrasa) – razčlenjeno rahlo usločeno rebro – koda motiva (R03) je izdelan v osnovni tehniki apliciranja v varianti prostoročno izdelanega rebra in osnovni tehniki vtiskovanja v varianti odtisa šila. Žgan je redukcijsko, v končni fazi v oksidacijski atmosferi. Dl. 7,0 cm, š. 5,3 cm.

**147 SE 22 – sek. H, kv. 620/2, PN 3305, inv. št. P 6838**

Odlomek dna z ostenjem posode, izdelane prostoročno iz drobnozrnate karbonatne lončarske mase (LM54\*), s posameznimi zrni kalcijevega karbonata grobe zrnivosti. Gladka notranja površina je sivo črne, zunanja pa rjave barve. Okras (delno ohranjen motiv okrasa) – glavničast okras (širina linije do 4 mm) v poševnih snopih (do 4 linije v snopu) – koda motiva (G08) je izdelan v osnovni tehniki vrezovanja v varianti glavničenja. Žgan je nepopolno oksidacijsko. Pr. d. 20,0 cm, ohr. v. 2,0 cm.

**148 SE 22 – sek. H, kv. 620/4, PN 3504, inv. št. P 6839**

Odlomek roba ustja z ostenjem posode, izdelane prostoročno iz fino zrnate kremenove lončarske mase (LM22\*), s posameznimi zrni kremena drobne zrnivosti. Gladka notranja površina je sivo črne, zunanja pa rjave barve. Žgan je nepopolno oksidacijsko. Dl. 3,2 cm, š. 2,8 cm.

**149 SE 22 – sek. H, kv. 620/4, PN 3493, inv. št. P 6840**

Drobec bronca. Dl. 0,5 cm, š. 0,4 cm.

**150 SE 22 – sek. H, kv. 613/3, PN 1276, inv. št. P 6841**

Klina iz roženca. Dl. 1,2 cm, š. 5,2 cm, db. 0,6 cm.

**151 SE 22 – sek. H, kv. 638/2, PN 3611, inv. št. P 6842**

Odlomek ostenja posode, izdelane prostoročno iz zelo fino zrnate kremenove lončarske mase (LM03\*), s posameznimi zrni kremena fine zrnivosti. Gladki notranja in zunanja površina sta sivo črne barve. Okras (delno ohranjen motiv okrasa) – horizontalni niz (z nedoločljivim številom horizontalnih linij) – koda motiva (NV01) je izdelan v osnovni tehniki vtiskovanja v varianti odtisov navite vrvice. Oksidacijsko žganje, v končni fazi redukcijska atmosfera. Dl. 2,5 cm, š. 1,9 cm.

**152 SE 22 – sek. H, kv. 638/2, PN 3583, inv. št. P 6843**

Odlomek ostenja posode, izdelane prostoročno iz drobnozrnate karbonatne lončarske mase (LM50), brez posameznih zrn kalcijevega karbonata večje zrnivosti. Gladka notranja površina je sive, zunanja pa svetlo rdeče barve. Okras (delno ohranjen motiv okrasa) – glavničast okras (širina linije nad 5 mm) z različno usmerjenimi odtisi glavnika – koda motiva (G05) je izdelan v osnovni tehniki vrezovanja v varianti glavničenja. Žganje je oksidacijsko, v končni fazi v redukcijski atmosferi. Dl. 3,2 cm, š. 3,2 cm.

**153 SE 22 – sek. J, kv. 631/2, PN 3603, inv. št. P 6844**

Odlomek dna z ostenjem posode, izdelane prostoročno iz zelo fino zrnate kremenove lončarske mase (LM20\*), s posameznimi zrni kremena drobne in fine zrnivosti ter vsebnostjo neznane sestavine. Gladka notranja površina je rdečkasto sive, zunanja pa sive barve. Žganje je redukcijsko, v končni fazi v oksidacijski atmosferi. Pr. d. 9,1 cm, ohr. v. 3,5 cm.

**154 SE 22 – sek. J, kv. 636/4, PN 3601, inv. št. P 6845**

Odlomek trakastega ročaja posode, izdelane prostoročno iz zelo fino zrnate kremenove lončarske mase (LM20\*), s posameznimi zrni kremena drobne in fine zrnivosti ter vsebnostjo neznane sestavine. Gladka zunanja površina je sive barve. Žgan je redukcijsko, v končni fazi v oksidacijski atmosferi. Dl. 2,4 cm, š. 1,7 cm.

**155 SE 22 – sek. J, kv. 638/3, PN 3635, inv. št. P 6846**

Odlomek roba ustja z ostenjem posode, izdelane prostoročno iz fino zrnate kremenove lončarske mase (LM11), brez posameznih zrn kremena večje zrnivosti. Gladki notranja in zunanja površina sta sivo črne barve. Okras (delno ohranjen kombiniran motiv okrasa) – dva horizontalna vrvičasta pramena (niz štirih horizontalnih linij v traku) kombiniran z enojno horizontalno linijo – koda motiva (VP05) je izdelan v osnovni tehniki odtiskovanja v varianti odtisa vite sukane dvojne vrvice in osnovni tehniki vrezovanja v varianti kaneliranja. Žganje je oksidacijsko, v končni fazi v redukcijski atmosferi. Pr. r. u. 28,0 cm, ohr. v. 3,3 cm.

**156 SE 22 – sek. J, kv. 640/4, PN 3648, inv. št. P 6847**

Odlomek ostenja posode, izdelane prostoročno iz fino zrnate kremenove lončarske mase (LM11), brez posameznih zrn kremena večje zrnivosti. Gladki notranja in zunanja površina sta sivo črne barve. Žganje je oksidacijsko, v končni fazi v redukcijski atmosferi. Dl. 3,8 cm, ohr. v. 3,6 cm.

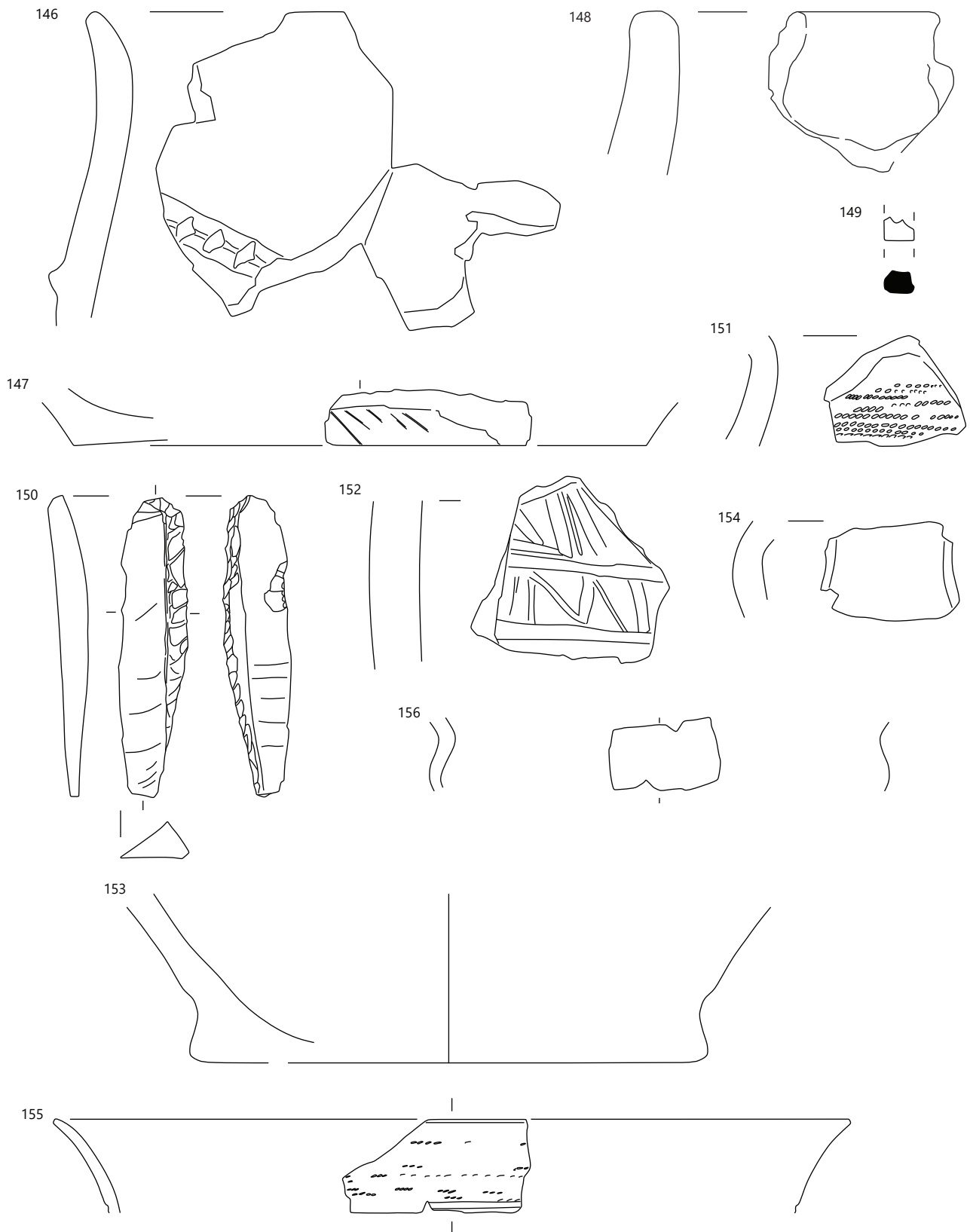

SE 22; 147, 155, 156 merilo 1 : 2, ostalo merilo 1 : 1.

**157 SE 22 – sek. J, kv. 658, PN 3755, PN3747, inv. št. P 6848**

Odlomek dna z ostenjem posode, izdelane prostoročno iz finozrnate kremenove lončarske mase (LM08), brez posameznih zrn kremena večje zrnivosti. Gladki notranja in zunanja površina sta sive barve. Žganje je redukcijsko. Pr. d. 5,2 cm, ohr. v. 3,0 cm.

**158 SE 22 – sek. J, TJ 11, PN TJ11, inv. št. P 6849**

Odlomek ostenja posode, izdelane prostoročno iz finozrnate kremenove lončarske mase (LM22\*), s posameznimi zrn kremena drobne zrnivosti. Gladka notranja površina je sivo črne, zunanja pa svetlo rdeče barve. Okras (delno ohranjen motiv okrasa) – metličast okras s poševno usmerjenimi linijami – koda motiva (M01) je izdelan v osnovni tehniki vrezovanja v varianti metličanja. Žgan je oksidacijsko. Dl. 9,8 cm, š. 4,4 cm.

**159 SE 8 – sek. B, kv. 120/2, PN 797, inv. št. A 3858**

Odlomek roba ustja z ostenjem posode, izdelane na vretenu na nožni pogon iz finozrnate kremenove lončarske mase (LM71), s posameznimi zrn kremena drobne zrnivosti. Gladka notranja površina je sivo črne, zunanja pa blede rjave barve. Žgan je redukcijsko, v končni fazi v oksidacijski atmosferi. Pr. r. u. 14,2 cm, ohr. v. 3,8 cm.

**160 SE 8 – sek. B, kv. 129/3, PN 808, inv. št. P 6850**

Odlomek tkalske uteži, izdelane prostoročno iz zelo finozrnate kremenove lončarske mase (LM66), brez posameznih zrn kremena večje zrnivosti. Gladka zunanja površina je rjave barve. Nepopolno oksidacijsko žganje. Dl. 3,7 cm, š. 3,5 cm. Datacija bronasta doba.

**161 SE 8 – sek. B, kv. 66/4, PN 638, inv. št. A 3859**

Odlomek roba ustja z ostenjem posode, izdelane na vretenu na nožni pogon iz zelo finozrnate kremenove lončarske mase (LM67\*), s posameznimi zrn kremena fine zrnivosti. Gladki notranja in zunanja površina sta rjave barve. Žgan je nepopolno oksidacijsko. Dl. 3,0 cm, š. 2,2 cm.

**162 SE 8 – sek. B, kv. 88/4, PN 683, inv. št. A 3860**

Odlomek trakastega ročaja posode, izdelan prostoročno iz zelo finozrnate kremenove lončarske mase (LM68\*), s posameznimi zrn kremena fine zrnivosti. Gladka zunanja površina je rdečkaste barve. Žgan je nepopolno oksidacijsko. Dl. 2,5 cm, š. 4,0 cm.

**163 SE 8 – sek. B, kv. 99/1, PN 949, inv. št. P 6851**

Odlomek ostenja posode, izdelane prostoročno iz finozrnate kremenove lončarske mase (LM22\*), s posameznimi zrn kremena drobne zrnivosti. Gladka notranja površina je sive, zunanja pa rdeče barve. Okras (motiv okrasa – nerazčlenjeno rebro) je izdelan v osnovni tehniki apliciranja v varianti prostoročno izdelanega rebra – koda motiva (R01). Žgan je redukcijsko, v končni fazi v oksidacijski atmosferi. Dl. 3,2 cm, š. 2,5 cm. Datacija bronasta doba.

**164 SE 8 – sek. C, kv. 185/2, PN 821, inv. št. A 3861**

Klinica iz roženca. Dl. 0,8 cm, š. 1,5 cm, db. 0,4 cm.

**165 SE 8 – sek. G, kv. 541/1, PN 1561, inv. št. A3862.**

Odlomek trakastega ročaja posode (vrča ?), izdelane prostoročno iz zelo finozrnate kremenove lončarske mase (LM68\*), s posameznimi kremenovimi zrn fine zrnivosti. Gladki notranja in zunanja površina sta rdečkaste barve. Žgana je nepopolno oksidacijsko. Dl. 5,1 cm, š. 5,4 cm. Datacija rimsko obdobje.

**166 SE 8 – sek. D, kv. 88/4, PN 679, inv. št. A 3863**

Odlomek roba ustja posode, izdelane na vretenu na nožni pogon iz zelo finozrnate kremenove lončarske mase (LM68\*), s posameznimi zrn kremena fine zrnivosti. Gladki notranja in zunanja površina sta rdečkaste barve. Žgana je nepopolno oksidacijsko. Pr. r. u. 18,9 cm, ohr. v. 2,0 cm. Datacija rimsko obdobje.

**167 SE 8 – sek. F, kv. 460/3, PN 1733, inv. št. A 3864**

Retuširan odbitek iz roženca. Dl. 1,4 cm, š. 2,9 cm, db. 0,9 cm.

**168 SE 8 – sek. F, kv. 468/3, PN 1488, inv. št. A 3865**

Odlomek roba ustja posode, izdelane na vretenu na nožni pogon iz zelo finozrnate kremenove lončarske mase (LM70\*), s posameznimi zrn kremena fine zrnivosti. Gladki notranja in zunanja površina sta svetlo rdeče barve. Žgan je oksidacijsko. Pr. r. u. 8,8 cm, ohr. v. 1,3 cm. Datacija rimsko obdobje.

**169 SE 8 – sek. F, kv. 469/1, PN 1614, inv. št. A 3866**

Odlomek ostenja posode, izdelane na vretenu na nožni pogon iz zelo finozrnate kremenove lončarske mase (LM66\*), s posameznimi zrn kremena fine zrnivosti. Gladka notranja površina je sive, zunanja pa blede rjave barve. Okras (motiv okrasa) – glavničast okras (širina linije do 4 mm) z različno usmerjenimi odtisi glavnika – koda motiva (L07) je izdelan v osnovni tehniki vrezovanja v varianti glavničanja. Žgan je redukcijsko, v končni fazi v oksidacijski atmosferi. Dl. 3,4 cm, š. 2,1 cm. Datacija rimsko obdobje.

**170 SE 8 – sek. F, kv. 469/2, PN 1619, inv. št. A 3867**

Odlomek ostenja posode, izdelane v tehniki obrvrtenja iz finozrnate kremenove lončarske mase (LM71\*), s posameznimi zrn kremena drobne zrnivosti. Gladka notranja površina je sive, zunanja pa blede rjave barve. Okras (motiv okrasa) – glavničast okras (širina linije do 4 mm) z različno usmerjenimi odtisi glavnika – koda motiva (L07) je izdelan v osnovni tehniki vrezovanja v varianti glavničanja. Žgan je redukcijsko, v končni fazi v oksidacijski atmosferi. Dl. 3,5 cm, š. 3,1 cm. Datacija rimsko obdobje.

**171 SE 8 – sek. F, kv. 469/3, PN 1622, inv. št. A 3868**

Odlomek ostenja posode, izdelane v tehniki obrvrtenja iz drobnozrnate kremenove lončarske mase (LM72\*), s posameznimi zrn kremena grobe zrnivosti. Gladka notranja površina je sive, zunanja pa rdečkaste barve. Okras (motiv okrasa) – glavničast okras (širina linije do 4 mm) z različno usmerjenimi odtisi glavnika – koda motiva (L07) je izdelan v osnovni tehniki vrezovanja v varianti glavničanja. Žgan je redukcijsko, v končni fazi v oksidacijski atmosferi. Dl. 3,6 cm, š. 3,0 cm. Datacija rimsko obdobje.

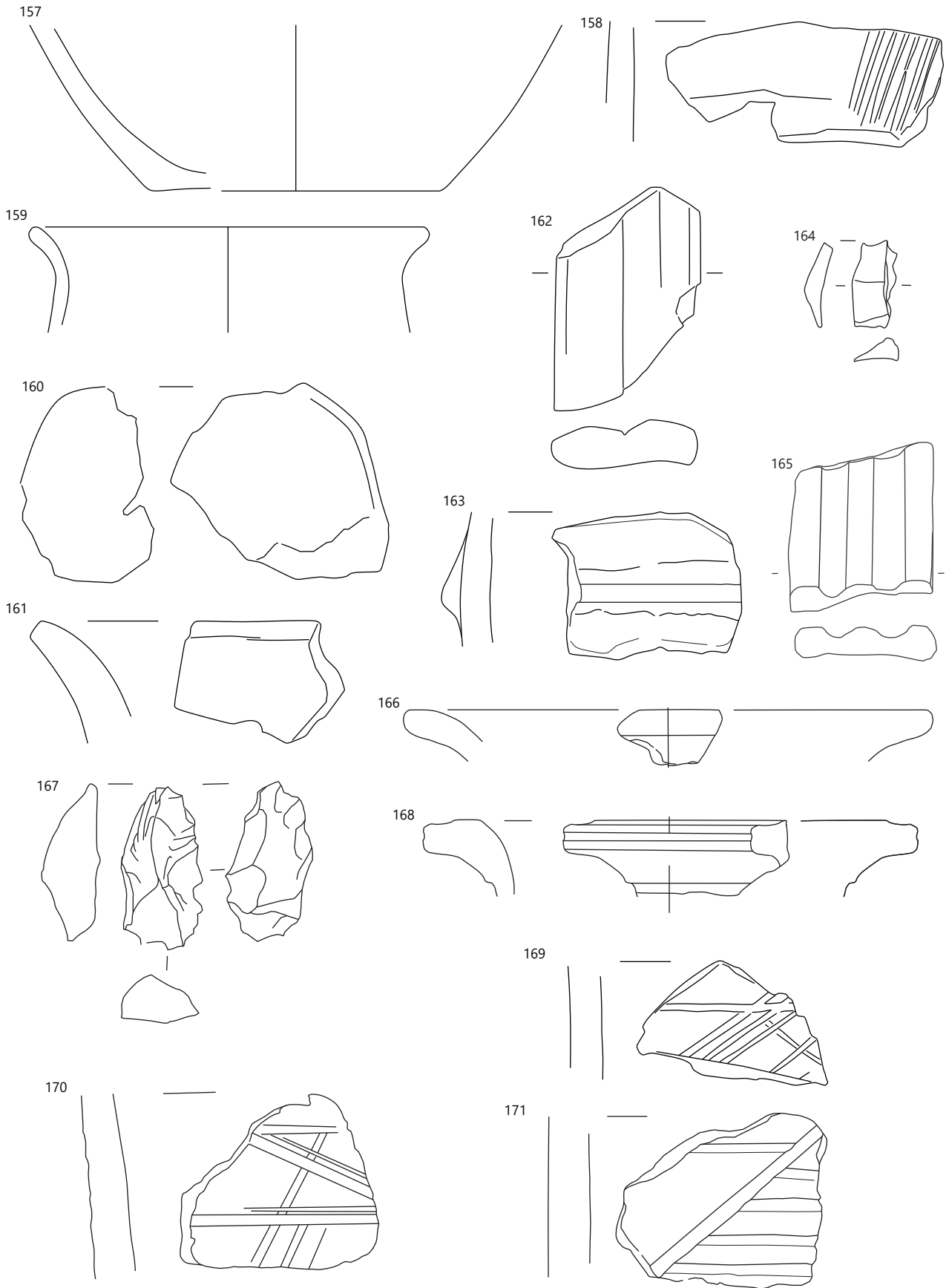

157–158 SE 22, 159–171 SE 8; 158, 159, 165, 166 merilo 1 : 2, ostalo merilo 1 : 1.

**172 SE 8 – sek. F, kv. 474/3, PN 1405, inv. št. A 3869**

Odlomek ostenja posode, izdelane v kalupu iz zelo fino zrnate kremenove lončarske mase (LM63), brez posameznih zrn kremena večje zrnivosti. Gladki notranja in zunanja površina sta svetlo rdeče barve. Okras (motiv okrasa) – rastlinski motiv – koda motiva (RA01) je izdelan v osnovni tehniki apliciranja v varianti aplike, izdelane v matrici. Žgan je oksidacijsko. Pr. r. u. 35,6 cm, ohr. v. 0,6 cm. Datacija rimsko obdobje.

**173 SE 8 – sek. F, kv. 473/4, PN 1067, inv. št. A 3870**

Odlomek roba ustja z ostenjem posode, izdelane na vretenu na nožni pogon iz zelo fino zrnate kremenove lončarske mase (LM69\*), s posameznimi zrni kremena fine zrnivosti. Gladki notranja in zunanja površina sta rdečkaste barve. Žgan je nepopolno oksidacijsko. Pr. r. u. 26,9 cm, ohr. v. 3,0 cm. Datacija: rimsko obdobje.

**174 SE 8 – sek. F, kv. 474/3, PN 1385, inv. št. A 3871**

Odlomek dna z ostenjem posode, izdelane na vretenu na nožni pogon iz zelo fino zrnate kremenove lončarske mase (LM65), brez posameznih zrn kremena večje zrnivosti. Gladki notranja in zunanja površina sta svetlo rdeče barve. Žgana je oksidacijsko. Pr. d. 13,9 cm, ohr. v. 3,0 cm. Datacija: rimsko obdobje.

**175 SE 3 – sek. A, kv. 11/1, PN 246, inv. št. N 195**

Svinčena krogla. Dl. 1,0 cm, š. 1,2 cm.

**176 SE 3 – sek. A, kv. 34/2, PN 2, inv. št. N 196**

Odlomek roba ustja z ostenjem lonca, izdelanega na vretenu na nožni pogon iz zelo fino zrnate kremenove lončarske mase (LM77), s posameznimi zrni kremena fine zrnivosti. Gladki notranja in zunanja površina sta blede rjave barve. Žgan je oksidacijsko. Pr. r. u. 8,8 cm, ohr. v. 1,9 cm. Tip r. u. 11B-2 (po Štularju). Datacija od 13. do konca 16. stoletja; lahko še do 19. stoletja.

**177 SE 3 – sek. A, kv. 11/2, PN 241, inv. št. N 197**

Odlomek roba ustja z ostenjem lonca, izdelanega na vretenu na nožni pogon iz zelo fino zrnate kremenove lončarske mase (LM77), s posameznimi zrni kremena fine zrnivosti. Gladki notranja in zunanja površina sta blede rjave barve. Na notranji površini je krijoča glazura olivno zelene barve. Žgan je oksidacijsko. Pr. r. u. 13,3 cm, ohr. v. 3,0 cm. Tip r. u. 11B-2 (po Štularju). Datacija od 13. do konca 16. stoletja; lahko še do 19. stoletja.

**178 SE 3 – sek. A, kv. 22/1, PN 3, inv. št. N 198**

Odlomek roba ustja z ostenjem lonca, izdelanega na vretenu na nožni pogon iz zelo fino zrnate kremenove lončarske mase (LM75), brez posameznih zrn kremena večje zrnivosti. Gladki notranja in zunanja površina sta rdečkaste barve. Okras (motiv okrasa) – dve kanelirani horizontalni liniji – koda motiva (L03) je izdelan v osnovni tehniki vrezovanja v varianti kaneliranja. Žgan je oksidacijsko. Pr. r. u. 16,9 cm, ohr. v. 2,8 cm. Tip r. u. 11D-1 (po Štularju). Datacija od 14. do 16. stoletja; lahko še 17. ali 18. stoletje.

**179 SE 3 – sek. A, kv. 22/1, PN 68, inv. št. N 199**

Odlomek roba ustja z ostenjem lonca, izdelanega na vretenu na nožni pogon iz fino zrnate kremenove lončarske mase (LM87\*), s posameznimi zrni kremena drobne zrnivosti. Gladki notranja in zunanja površina sta sivo črne barve. Okras (motiv

okrasa) – dve kanelirani horizontalni liniji – koda motiva (L03) je izdelan v osnovni tehniki vrezovanja v varianti kaneliranja. Žgan je redukcijsko. Pr. r. u. 22,0 cm, ohr. v. 2,8 cm. Tip r. u. 11B-2 (po Štularju). Datacija od 13. do konca 16. stoletja.

**180 SE 3 – sek. A, kv. 22/4, PN 70, inv. št. N 200**

Odlomek roba ustja z ostenjem lonca, izdelanega na vretenu na nožni pogon iz zelo fino zrnate kremenove/karbonatne lončarske mase (LM90\*), s posameznimi zrni kalcijevega karbonata drobne zrnivosti. Gladki notranja in zunanja površina sta blede rjave barve. Žgan je nepopolno oksidacijsko. Pr. r. u. 19,2 cm, ohr. v. 2,4 cm. Tip r. u. 10B-2 (po Štularju). Datacija od sredine 14. do konca 15. stoletja.

**181 SE 3 – sek. B, kv. 38/2, PN 822, inv. št. N 201**

Odlomek dna z ostenjem posode, izdelane na vretenu na nožni pogon iz zelo fino zrnate kremenove lončarske mase (LM77), s posameznimi zrni kremena fine zrnivosti. Gladki notranja in zunanja površina sta blede rjave barve. Žgana je oksidacijsko. Pr. d. 8,4 cm, ohr. v. 2,8 cm.

**182 SE 3 – sek. B, kv. 117/4, PN 680, inv. št. N 202**

Odlomek prstanastega dna z ostenjem posode, izdelane na vretenu na nožni pogon iz zelo fino zrnate kremenove lončarske mase (LM80\*), s posameznimi zrni kremena fine zrnivosti. Gladki notranja in zunanja površina sta svetlo rdeče barve. Žgan je oksidacijsko. Pr. d. 8,6 cm, ohr. v. 1,6 cm.

**183 SE 3 – sek. B, kv. 108/1, PN 552, inv. št. N 203**

Odlomek roba ustja z ostenjem lonca, izdelanega na vretenu na nožni pogon iz zelo fino zrnate kremenove lončarske mase (LM85\*), s posameznimi zrni kremena drobne in fine zrnivosti. Gladki notranja in zunanja površina sta blede rjave barve. Žgan je oksidacijsko. Pr. r. u. 18,8,0 cm, ohr. v. 4,0 cm. Tip r. u. 7C (po Štularju). Datacija 17. in 18. stoletje.

**184 SE 3 – sek. C, kv. 181/3, PN 872, inv. št. N 204**

Odlomek roba ustja z ostenjem lonca, izdelanega na vretenu na nožni pogon iz zelo fino zrnate kremenove lončarske mase (LM75), brez posameznih zrn kremena večje zrnivosti. Gladki notranja in zunanja površina sta blede rjave barve. Okras (motiv okrasa) – dve kanelirani horizontalni liniji – koda motiva (L03) je izdelan v osnovni tehniki vrezovanja v varianti kaneliranja. Žgan je oksidacijsko. Pr. r. u. 24,8 cm, ohr. v. 3,0 cm. Tip r. u. 10C-2 (po Štularju). Datacija od 1200 do 1600.

**185 SE 3 – sek. C, kv. 181/4, PN 894, inv. št. N 205**

Odlomek roba ustja z ostenjem lonca, izdelanega na vretenu na nožni pogon iz zelo fino zrnate kremenove/karbonatne lončarske mase (LM90\*), s posameznimi zrni kalcijevega karbonata drobne in fine zrnivosti. Gladki notranja in zunanja površina sta blede rjave barve. Žgan je oksidacijsko. Dl. 8,9 cm, š. 1,9 cm. Tip 10B-1 (po Štularju). Datacija sredina 15. in začetek 16. stoletja.

**186 SE 3 – sek. C, kv. 231/2, PN 568, inv. št. N 206**

Odlomek dna z ostenjem posode, izdelane na vretenu na nožni pogon iz zelo fino zrnate kremenove lončarske mase (LM76), brez posameznih zrn kremena večje zrnivosti. Gladki notranja in zunanja površina sta blede rjave barve. Žgana je oksidacijsko. Pr. d. 13,2 cm, š. 2,2 cm.



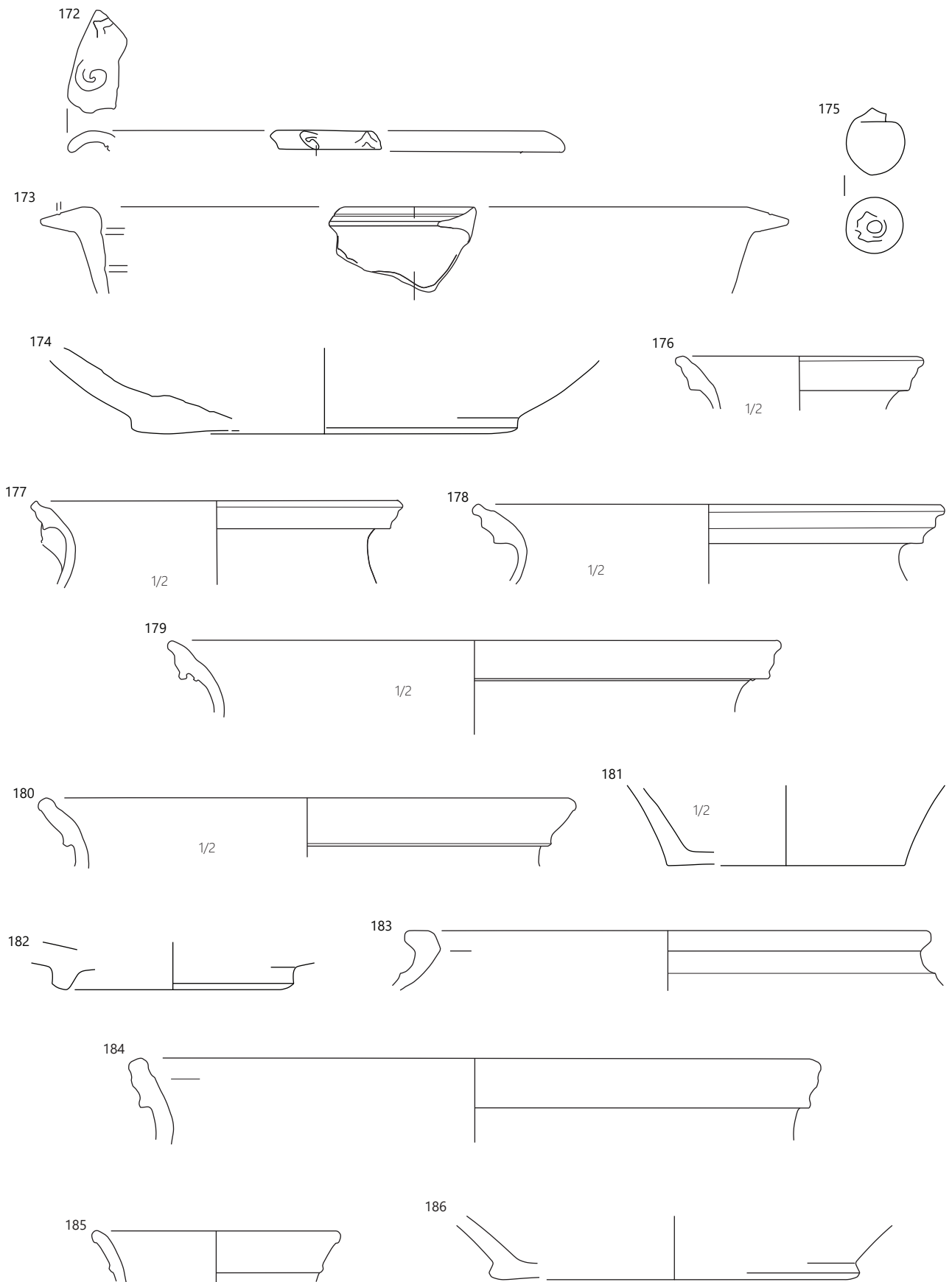

172–174 SE 8, 175–186 SE 3; 175, 182 merilo 1 : 1, ostalo merilo 1 : 2.

**187 SE 3 – sek. C, kv. 296/1, PN 699, inv. št. N 207**

Odlomek roba ustja z ostenjem lonca, izdelanega na vretenu na nožni pogon iz finoizrnat kremenove lončarske mase (LM88\*), s posameznimi zrni kremena drobne zrnivosti. Gladki notranja in zunanja površina sta svetlo rdeče barve. Žgan je nepopolno oksidacijsko. Pr. r. u. 13,2 cm, ohr. v. 3,0 cm. Tip 1D (po Štularju). Datacija 16 do 19. st. in 20. stoletja.

**188 SE 3 – sek. F, kv. 359/1, PN 1236, inv. št. N 208**

Odlomek roba ustja z ostenjem lonca, izdelanega na vretenu na nožni pogon iz zelo finoizrnat kremenove lončarske mase (LM77\*), s posameznimi zrni kremena fine zrnivosti. Gladki notranja in zunanja površina sta sivo črne barve. Žgan je oksidacijsko, v končni fazi v redukcijski atmosferi. Pr. r. u. 14,2 cm, ohr. v. 1,5 cm. Tip r. u. 7C (po Štularju). Datacija 17 in 18. stoletje.

**189 SE 3 – sek. D, kv. 288/4, PN 868, inv. št. A 3896**

Podkovni železen žebliček s stožčasto glavico za podkovanje obuval (vojaških), s križno nameščenimi rebri in bunčico v medprostorih na spodnji strani kopic. Pr. glavice 1,0 cm, db. 1,3 cm. Datacija od začetka 4 desetletja pr. n. št. do začetka srednjeavgustejske dobe.

**190 SE 3 – sek. D, kv. 289/4, PN 869, inv. št. A 3897**

železni žebliček z ovalno rahlo izbočeno glavico s stebлом s prva okroglega, nato pravokotnega preseka, namenjen podkovanju obuval. Pr. glavice 1,1 cm, db. od 0,5 do 0,4 cm. Datacija sredina oziroma začetek 2. polovice 2. stoletja.

**191 SE 3 – sek. F, kv. 475/4, PN 1279, inv. št. N 209**

Odlomek roba ustja z ostenjem lonca, izdelanega na vretenu na nožni pogon iz zelo finoizrnat kremenove lončarske mase (LM77\*), s posameznimi zrni kremena fine zrnivosti. Gladki notranja in zunanja površina sta blede rjave barve. Okras (motiv okrasa) – enojna kanelirana horizontalna linija – koda motiva (L02) je izdelan v osnovni tehniki vrezovanja v varianti kaneliranja. Žgan je oksidacijsko. Pr. r. u. 16,0 cm, ohr. v. 2,4 cm. Datacija 2. polovica 17. stoletja (Predovnik 2003).

**192 SE 3 – sek. D, kv. 308/4, PN 731, inv. št. N 210**

Železen žebelj z okroglo glavico. Pr. glavice 2,4 cm, db. 0,8 cm, š. 5,2 cm.

**193 SE 3 – sek. D, kv. 309/2, PN 732, inv. št. N 211**

Odlomek železa. Š. 3,9 cm, db. 1,0 cm.

**194 SE 3 – sek. D, kv. 316/2, PN 824, inv. št. N 212**

Odlomek roba ustja z ostenjem lonca, izdelanega na vretenu na nožni pogon iz zelo finoizrnat kremenove lončarske mase (LM86\*), s posameznimi zrni kremena drobne in fine zrnivosti. Hrapavi notranja in zunanja površina sta sivo črne barve. Žgan je oksidacijsko, v končni fazi v redukcijski atmosferi. Pr. r. u. 32,0 cm, ohr. v. 2,0 cm. Tip 7D (po Štularju). Datacija 17. in 18. stoletje, morda še 20. stoletje.

**195 SE 3 – sek. D, kv. 316/2, PN 824, inv. št. N 213**

Odlomek ostenja sklede, izdelane na vretenu na nožni pogon iz zelo finoizrnat kremenove lončarske mase (LM75), brez posameznih zrn kremena večje zrnivosti. Gladki notranja in zunanja površina sta rdečkasto sive barve. Na notranji površini je engoba rjave barve. Okras (motiv okrasa) – koncentrični

krogi, obdani s pikami v krogu – koda motiva (S02) je izdelan v osnovni tehniki poslikave v varianti poslikave na žgani površini z obarvano engobo. Žgana je oksidacijsko. Dl. 4,7 cm, ohr. v. 4,1 cm. Datacija ?.

**196 SE 3 – sek. D, kv. 307/1, PN 879, inv. št. N 214**

Srebrn novc, nominalna vrednost ?, nosi na averu letnico ?. Pr. 2,0 cm.

**197 SE 3 – sek. D, kv. 467/4, PN 1497, inv. št. N 215**

Kozica izdelana na vretenu na nožni pogon iz zelo finoizrnat kremenove lončarske mase (LM75), brez posameznih zrn kremena večje zrnivosti. Gladki notranja in zunanja površina sta svetlo rdeče barve. Žgan je oksidacijsko. Pr. r. u. 13,8 cm, pr. d. 12,0 cm, v. 3,6 cm. Datacija od 16. do 18. stoletje (Mileusić 2011).

**198 SE 2 – sek. G, kv. brez podatka, PN 10 002, inv. št. N 216**

Odlomek roba ustja z ostenjem lonca, izdelanega na vretenu na nožni pogon iz zelo finoizrnat kremenove lončarske mase (LM77\*), s posameznimi zrni kremena fine zrnivosti. Gladki notranja in zunanja površina sta blede rjave barve. Okras (motiv okrasa) – dve kanelirani horizontalni liniji – koda motiva (L03) je izdelan v osnovni tehniki vrezovanja v varianti kaneliranja. Oksidacijsko žganje. Pr. r. u. 20,0 cm, ohr. v. 6,10 cm. Tip r. u. 11B-2 (po Štularju). Datacija od 13. do konca 16. stoletja; lahko še do 19. stoletja.

**199 SE 3 – sek. F, kv. 357/3, PN 1195, inv. št. N 217**

Odlomek roba ustja lonca, izdelanega na vretenu na nožni pogon iz zelo finoizrnat kremenove lončarske mase (LM75), brez posameznih zrn kremena večje zrnivosti. Gladki notranja in zunanja površina sta sive barve. Okras (motiv okrasa) – dve kanelirani horizontalni liniji – koda motiva (L03) je izdelan v osnovni tehniki vrezovanja v varianti kaneliranja. Žganje je redukcijsko. Pr. r. u. 11,0 cm, ohr. v. 2,4 cm. Tip r. u. 11B-2 (po Štularju). Datacija od 13. do konca 16. stoletja; lahko še do 19. stoletja.

**200 SE 3 – sek. F, kv. 357/4, PN 1196, inv. št. N 218**

Odlomek roba ustja lonca, izdelanega na vretenu na nožni pogon iz finoizrnat kremenove lončarske mase (LM84), brez posameznih zrn kremena večje zrnivosti. Gladki notranja in zunanja površina sta sivo črne barve. Okras (motiv okrasa) – dve kanelirani horizontalni liniji – koda motiva (L03) je izdelan v osnovni tehniki vrezovanja v varianti kaneliranja. Žgan je redukcijsko. Dl. 3,2 cm, š. 1,4 cm. Datacija ?

**201 SE 3 – sek. F, kv. 357/4, PN 1196, inv. št. N 219**

Odlomek roba ustja lonca, izdelanega na vretenu na nožni pogon iz finoizrnat kremenove lončarske mase (LM84), brez posameznih zrn kremena večje zrnivosti. Gladki notranja in zunanja površina sta sivo črne barve. Redukcijsko žganje, v končni fazi oksidacijska atmosfera. Dl. 12,8 cm, š. 2,6 cm. Tip r. u. 10B-2 (po Štularju). Datacija od sredine 14. do konca 15. stoletja (po Štularju).

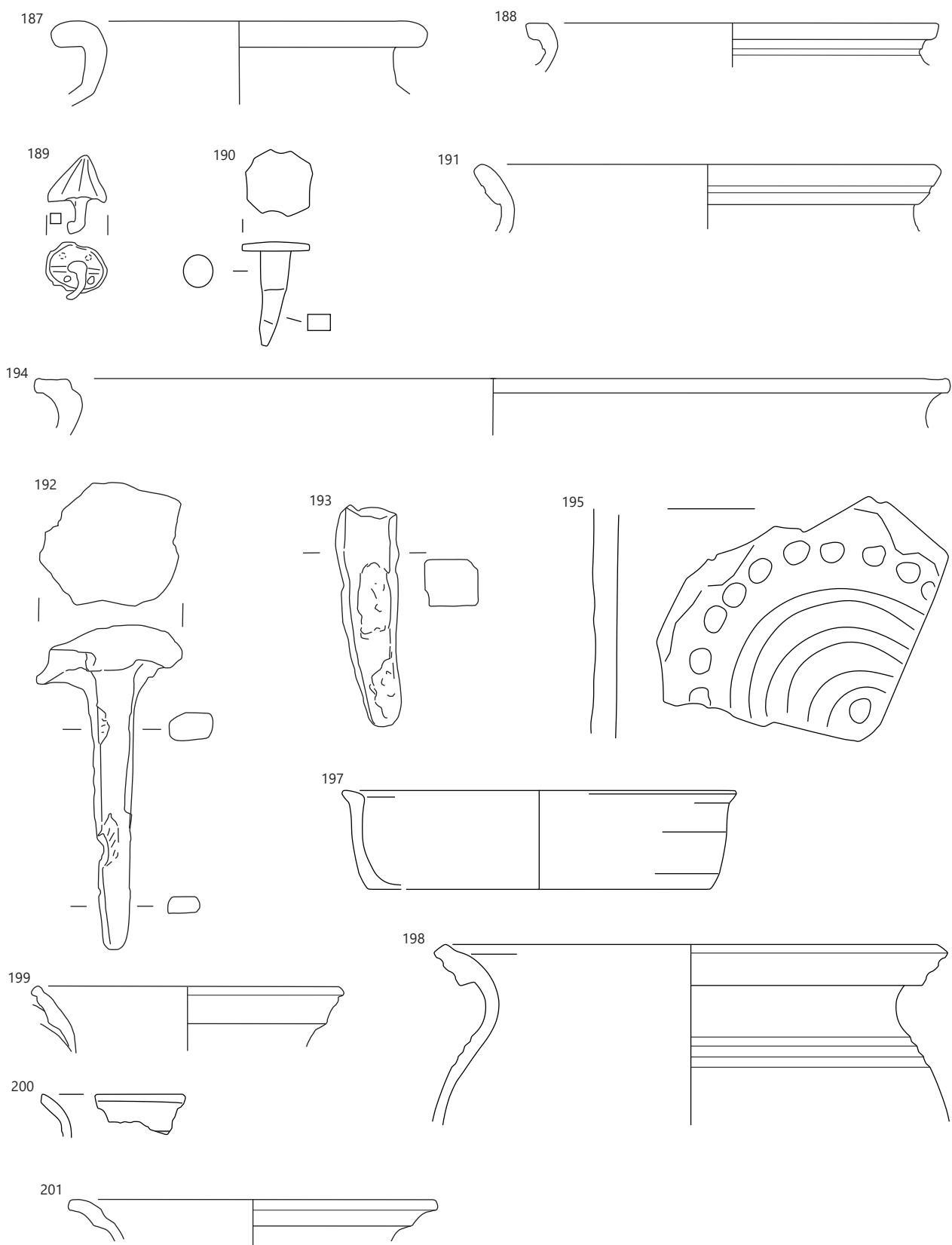

SE 3; 187, 188, 191, 194, 195, 197, 199–201 merilo 1 : 2, ostalo merilo 1 : 1.

**202 SE 3 – sek. F, kv. 377/2, PN 1232, inv. št. N 220**

Odlomek roba z ostenjem pokrova, izdelanega na vretenu na nožni pogon iz zelo fino zrnate kremenove lončarske mase (LM78\*), s posameznimi zrnji kremena fine zrnivosti. Hrapavi notranja in zunanja površina sta svetlo rdeče barve. Žgan je oksidacijsko. Pr. r. 16,8 cm, ohr. v. 1,2 cm. Tip 7 (po Keller). Datacija od prve polovice 15. do prve polovice 17. stoletja (po Keller 1999).

**203 SE 3 – sek. F, kv. 379/4, PN 1179, inv. št. N 221**

Odlomek svitkastega ročaja posode, izdelanega prostoročno iz zelo fino zrnate kremenove lončarske mase (LM76), brez posameznih zrn kremena večje zrnivosti. Gladki notranja in zunanja površina sta blede rjave barve. Žgan je oksidacijsko. Pr. r. 2,8 cm, š. 7,4 cm. Datacija novoveško obdobje.

**204 SE 3 – sek. F, kv. 380/4, PN 1178, inv. št. A 3872**

Odlomek prstanastega dna posode, izdelane na vretenu na nožni pogon iz zelo fino zrnate kremenove lončarske mase (LM70\*), s posameznimi zrnji kremena fine zrnivosti. Gladki notranja in zunanja površina sta sive barve. Žgan je oksidacijsko, v končni fazi v redukcijski atmosferi. Pr. d. 7,2 cm, ohr. v. 1,2 cm. Datacija rimsko obdobje.

**205 SE 3 – sek. F, kv. 387/3, PN 1117, inv. št. N 222**

Retuširan odbitek iz kremena. Dl. 1,7 cm, š. 3,5 cm, db. 0,8 cm.

**206 SE 3 – sek. F, kv. 387/2, PN 1230, inv. št. N 223**

Odlomek roba ustja sklede, izdelane na vretenu na nožni pogon iz fino zrnate kremenove lončarske mase (LM84), brez posameznih zrn kremena večje zrnivosti. Hrapavi notranja in zunanja površina sta sivo črne barve. Oksidacijsko žganje, v končni fazi redukcijska atmosfera. Pr. r. u. 20,0 cm, ohr. v. 2,0 cm. Osn. obl. tip A1 (po Železnikar). Datacija 16. stoletje.

**207 SE 3 – sek. F, kv. 387/2, PN 1017, inv. št. N 224**

Odlomek roba ustja sklede, izdelane na vretenu na nožni pogon iz zelo fino zrnate kremenove lončarske mase (LM76), brez posameznih zrn kremena večje zrnivosti. Gladki notranja in zunanja površina sta blede rjave barve. Okras (motiv okrasa) – dve kanelirani horizontalni liniji – koda motiva (L03) je izdelan v osnovni tehniki vrezovanja v varianti kaneliranja. Žgan je oksidacijsko. Pr. r. u. 32,8 cm, ohr. v. 3,4 cm. Osn. obl. tip L (po Železnikar). Datacija 17. in 18. stoletje (po Železnikar 2002).

**208 SE 3 – sek. F, kv. 397/3, PN 1174, inv. št. N 225**

Odlomek roba ustja lonca, izdelane na vretenu na nožni pogon iz zelo fino zrnate kremenove lončarske mase (LM75), brez posameznih zrn kremena večje zrnivosti. Gladki notranja in zunanja površina sta blede rjave barve. Okras (motiv okrasa) – dve kanelirani horizontalni liniji – koda motiva (L03) je izdelan v osnovni tehniki vrezovanja v varianti kaneliranja. Žganje je redukcijsko, v končni fazi v oksidacijski atmosferi. Pr. r. u. 20,4 cm, ohr. v. 2,5 cm. Tip r. u. 12A-1.

**209 SE 3 – sek. F, kv. 408/3, PN 1222, inv. št. N 226**

Odlomek roba ustja kozice, izdelane na vretenu na nožni pogon iz fino zrnate kremenove lončarske mase (LM89\*), s posameznimi zrnji kremena drobne zrnivosti. Gladki notranja in zunanja površina sta bele barve. Oksidacijsko žganje. Pr. r. u. 39,0 cm, ohr. v. 2,0 cm. Datacija od 16. do 18. stoletje (po Mileusnić 2011).

**210 SE 3 – sek. F, kv. 446/4, PN 1089, inv. št. A 3873**

Odlomek ostenja posode, izdelane prostoročno z dodelavo na vretenu na ročni pogon (z obrtjenjem) iz drobnozrnate karbonatne lončarske mase (LM74\*), s posameznimi zrnji kalcijevega karbonata grobe zrnivosti. Hrapava notranja površina je sivo črne barve, zunanja pa svetlo rjave. Okras (motiv okrasa) – glavničast okras (širina linij do 4 mm) navpičnih linij – koda motiva (L09) je izdelan v osnovni tehniki vrezovanja v varianti glavničanja. Žgan je nepopolno oksidacijsko. Dl. 3,7 cm, š. 3,7 cm. Datacija rimsko obdobje.

**211 SE 3 – sek. F, kv. 447/2, PN 1018, inv. št. N 227**

Odlomek roba ustja z ostenjem lonca, izdelanega na vretenu na ročni pogon (opazne zagladitve z lončarskim orodjem na notranji površini) iz drobnozrnate kremenove/karbonatne lončarske mase (LM91\*), s posameznimi zrnji kremena drobne in kalcijevega karbonata drobne in fine zrnivosti. Hrapavi notranja in zunanja površina sta rdečkasto sive barve. Okras (motiv okrasa) – niz horizontalnih žlebljenih linij – koda motiva (L05) je izdelan v osnovni tehniki vrezovanja v varianti žlebljenja. Oksidacijsko žganje. Pr. r. u. 21,6 cm, ohr. v. 8,0 cm. Tip r. u. 1H (po Štularju). Datacija od prve polovice 9. do prve polovice 14. stoletja.

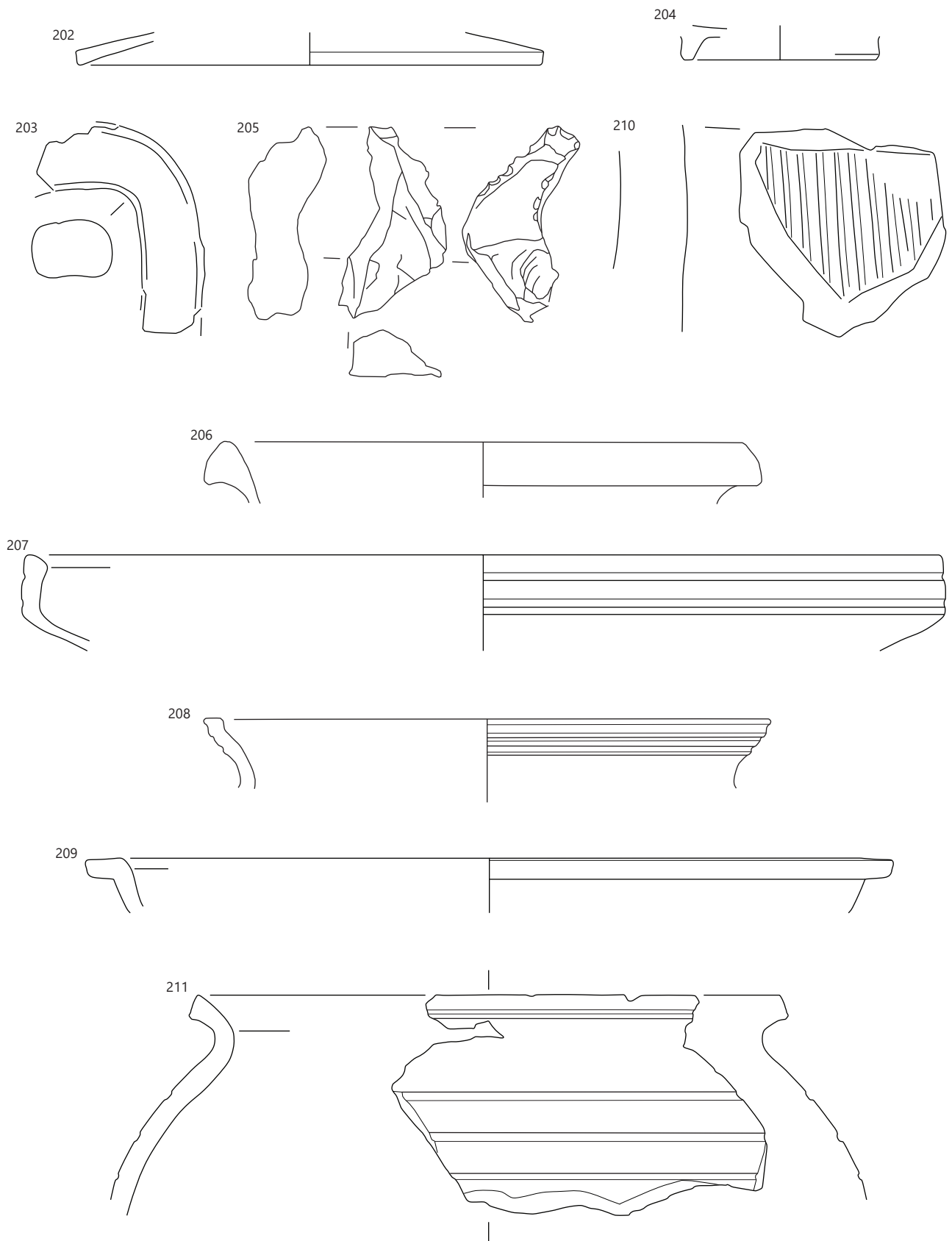

SE 3; 202, 205, 210 merilo 1 : 1, ostalo merilo 1 : 2.



**212 SE 3 – sek. F, kv. 450/1, PN 1127, inv. št. N 228**  
Retuširan odbitek iz roženca. Dl. 2,3 cm, š. 3,0 cm, db. 1,1 cm.

**213 SE 3 – sek. F, kv. 447/2, PN 1079, inv. št. N 229**  
Odlomek roba ustja z ostenjem skleda, izdelane na vretenu na nožni pogon iz zelo fino zrnate kremenove lončarske mase (LM82\*), s posameznimi zrni kremena fine zrnivosti. Gladki notranja in zunanja površina sta sivo črne barve. Žgan je nepopolno oksidacijsko. Dl. 28,8 cm, š. 4,0 cm. Osn. obl. Tip F (po Železnikar). Datacija 17. on 18. stoletje (po Železnikar).

**214 SE 3 – sek. F, kv. 457/3, PN 1106, inv. št. N 230**  
Odlomek prstanastega dna z ostenjem posode, izdelane na vretenu na nožni pogon iz zelo zrnate kremenove lončarske mase (LM78\*), s posameznimi zrni kremena fine zrnivosti. Gladki notranja in zunanja površina sta rdečkaste barve. Žgan je nepopolno oksidacijsko. Pr. d. 6,4 cm, ohr. v. 2,0 cm. Datacija novoveško obdobje.

**215 SE 3 – sek. F, kv. 460/2, PN 2499, inv. št. A 3874**  
Odlomek roba ustja z ostenjem enoročajnega vrča, izdelanega na vretenu na nožni pogon iz zelo zrnate kremenove lončarske mase (LM66\*), s posameznimi zrni kremena fine zrnivosti. Gladki notranja in zunanja površina sta rdečkaste barve. Žgan je oksidacijsko, v končni fazi v redukcijski atmosferi. Pr. r. u. 4,2 cm, ohr. v. 2,2 cm. Tip VI /J3 (po Istenič 1999). Datacija od druge polovice 1. stoletja do začetka 2. stoletja (Istenič 1999).

**216 SE 3 – sek. F, kv. 468/3, PN 1023, inv. št. N 231**  
Odlomek roba ustja z ostenjem ročke, izdelanega na vretenu na nožni pogon iz zelo fino zrnate kremenove lončarske mase (LM76), brez posameznih zrn kremena večje zrnivosti. Gladki notranja in zunanja površina sta blede rjave barve. Žgana je oksidacijsko. Pr. r. u. 10,0 cm, ohr. v. 2,4 cm. Datacija 15. stoletje (Predovnik 2003).

**217 SE 3 – sek. F, kv. 470/2, PN 1341, inv. št. N 232**  
Odlomek dna z ostenjem posode, izdelane na vretenu na nožni pogon iz zelo fino zrnate kremenove lončarske mase (LM81\*), s posameznimi zrni kremena fine zrnivosti. Gladki notranja in zunanja površina sta sive barve. Žgana je oksidacijsko, v končni fazi v redukcijski atmosferi. Pr. d. 11,2 cm, ohr. v. 1,8 cm. Datacija novoveško obdobje.

**218 SE 3 – sek. F, kv. 470 ali 475, PN ?, inv. št. N 233**  
Predilno vretence, izdelano prosto ročno iz fino zrnate kremenove lončarske mase (LM82\*), brez posameznih zrn kremena večje zrnivosti. Gladka zunanja površina je blede rjave barve. Žganje je nepopolno oksidacijsko. Pr. 2,6 cm, š. 2,5 cm. Datacija ?

**219 SE 3 – sek. F, kv. 473/4, PN 1052, inv. št. N 234**  
Odlomek svitkastega ročaja posode, je izdelan prostoročno iz fino zrnate kremenove lončarske mase (LM88\*), s posameznimi zrni kremena drobne zrnivosti. Gladka zunanja površina je svetlo rdeče barve. Žgana je oksidacijsko. Dl. 2,8 cm, š. 6,0 cm. Datacija novoveško obdobje.

**220 SE 3 – sek. F, kv. 473/4, PN 1065, inv. št. N 235**  
Odlomek roba ustja z ostenjem pladnja, izdelanega na vretenu na nožni pogon iz zelo fino zrnate kremenove lončarske mase (LM79\*), s posameznimi zrni kremena fine zrnivosti. Gladki notranja in zunanja površina sta svetlo rdeče barve. Žgan je oksidacijsko. Pr. r. u. 22,8 cm, ohr. v. 3,2 cm. Datacija 15. stoletje (Predovnik 2003).

**221 SE 3 – sek. F, TEJ 6, PN 1046, inv. št. N 236**  
Odlomek prstanastega dna z ostenjem posode, izdelane na vretenu na nožni pogon iz zelo fino zrnate kremenove lončarske mase (LM79\*), s posameznimi zrni kremena fine zrnivosti. Gladki notranja in zunanja površina sta svetlo rdeče barve. Žgana je oksidacijsko. Pr. d. 10,8 cm, ohr. v. 2,8 cm. Datacija novoveško obdobje.

**222 SE 2 – sek. A, kv. 1/3, PN 1, inv. št. N 237**  
Odlomek pečnice, izdelane v kalupu iz zelo fino zrnate kremenove lončarske mase (LM78\*), s posameznimi zrni kremena fine zrnivosti. Gladki notranja in zunanja površina sta blede rjave barve. Okras (motiv okrasa) – nepravilni geometrijski liki ? – koda motiva (S01) je izdelan v osnovni tehniki odtisovanja, izoblikovan skupaj s predmetom v kalupu. Žgan je oksidacijsko. Dl. 2,5 cm, š. 3,0 cm. Datacija ?

**223 SE 3 – sek. A, kv. 11/2, PN 56, inv. št. N 238**  
Odlomek dna z ostenjem posode, izdelane na vretenu na nožni pogon iz zelo fino zrnate kremenove lončarske mase (LM77\*), s posameznimi zrni kremena fine zrnivosti. Gladka notranja površina je blede rjave, zunanja pa svetlo rdeča barve. Žgan je oksidacijsko. Pr. d. 12,0 cm, ohr. v. 2,6 cm. Datacija novoveško obdobje.

**224 SE 2 – sek. A, kv. 35/1, PN 35, inv. št. N 239**  
Odlomek trakastega ročaja posode je izdelan prostoročno iz zelo fino zrnate kremenove lončarske mase (LM77\*), s posameznimi zrni kremena fine zrnivosti. Gladka zunanja površina je blede rjave barve. Okras (motiv okrasa) – enojna vertikalna linija odtisov – koda motiva (L04) je izdelan v osnovni tehniki vtiskovanja v varianti odtisa šila. Žgan je oksidacijsko. Dl. 2,8 cm, š. 6,6 cm. Datacija novoveško obdobje.

**225 SE 2 – sek. A, kv. 74/1, PN 17, inv. št. N 240**  
Odlomek roba ustja z ostenjem lonca, izdelanega na vretenu na nožni pogon iz zelo fino zrnate kremenove lončarske mase (LM93\*), s posameznimi zrni kremena drobne zrnivosti. Gladki notranja in zunanja površina sta svetlo rdeče barve. Žgan je oksidacijsko. Pr. r. u. 19,4 cm, ohr. v. 3,1 cm. Datacija 20. stoletje.

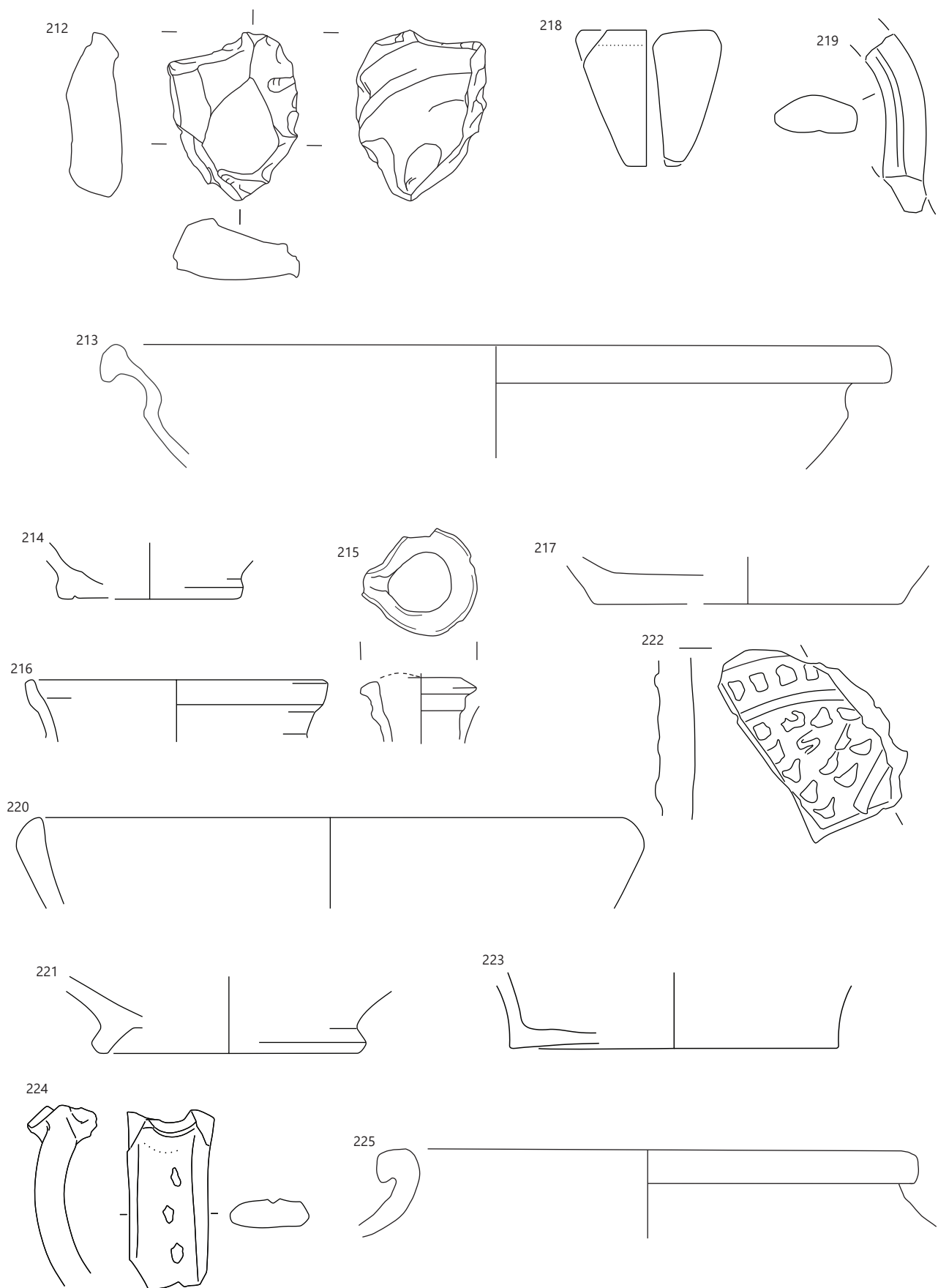

212–221, 223 SE 3, 222, 224, 225 SE 2; 212, 218, 222 merilo 1 : 1, ostalo merilo 1 : 2.

**226 SE 2 – sek. B, kv. 107/3, PN 549, inv. št. N 241**

Odlomek roba ustja z ostenjem locnatega vrča, izdelanega na vretenu na nožni pogon iz zelo fino zrnate kremenove lončarske mase (LM77\*), s posameznimi zrni kremena fine zrnivosti. Gladki notranja in zunanja površina sta rdečkasto sive barve. Žgan je oksidacijsko. Pr. r. u. 12,0 cm, ohr. v. 1,9 cm. Tip 4 (po Kellerjevi). Datacija prva četrtina ali prva polovica 20. stoletja (Križ I. 1996).

**227 SE 2 – sek. B, kv. 148/2, PN 599, inv. št. N 242**

Odlomek bron. Dl. 1,8 cm, db. 0,3 cm.

**228 SE 2 – sek. B, kv. 48, PN 579, inv. št. N 243**

Odlomek roba ustja z ostenjem lonca (»kuhnk«), izdelanega na vretenu na nožni pogon iz zelo fino zrnate kremenove lončarske mase (LM77\*), s posameznimi zrni kremena fine zrnivosti. Gladki notranja in zunanja površina sta sivo črne barve. Žgan je nepopolno oksidacijsko, v končni fazi dimljenje. Pr. r. u. 16,4 cm, ohr. v. 1,6 cm. Datacija 18. stoletje (Slabe 1990).

**229 SE 2 – sek. B, kv. 48/2, PN 590, inv. št. N 244**

Odlomek roba ustja z ostenjem lonca, izdelanega na vretenu na nožni pogon iz fino zrnate kremenove lončarske mase (LM94\*), s posameznimi zrni kremena drobne zrnivosti. Hrapavi notranja in zunanja površina sta sivo črne barve. Okras (motiv okrasa) – enojna horizontalna linija odtisov – koda motiva (L01), je izdelan v osnovni tehniki vtiskovanja v varianti odtisa šila. Žgan je nepopolno oksidacijsko, v končni fazi dimljenje. Pr. r. u. 18,6 cm, ohr. v. 3,0 cm. Datacija 19. in začetek 20. stoletja. Tip 7C (po Štularju). Datacija med 18 in 20. stoletjem (Dereani 1997).

**230 SE 2 – sek. B, kv. 68/1, PN 379, inv. št. N 245**

Obdelan kamen ?. Pr. r. 9,8 cm, ohr. v. 5,6 cm.

**231 SE 2 – sek. B, kv. 68/4, PN 629, inv. št. N 246**

Novec, nominalna vrednost 20 para, nosi na averu letnico 1963. Pr. 2,3 cm.

**232 SE 2 – sek. B, kv. 68/4, PN 632, inv. št. N 247**

Kovinski gumb z zanko. Pr. 1,1 cm, š. 0,4 cm. Datacija novoveško obdobje.

**233 SE 2 – sek. B, kv. 90/1, PN 606, inv. št. N 248**

Odlomek roba ustja z ostenjem sklede, izdelane na vretenu na nožni pogon iz fino zrnate kremenove lončarske mase (LM83), brez posameznih zrn kremena večje zrnivosti. Gladki notranja in zunanja površina sta rjave barve. Žgana je nepopolno oksidacijsko. Pr. u. 12,2 cm, ohr. v. 2,8 cm. Datacija ?.

**234 SE 2 – sek. C, kv. 295/1, PN 825, inv. št. N 249**

Odlomek roba ustja z ostenjem lonca, izdelane na vretenu na nožni pogon iz zelo fino zrnate kremenove lončarske mase (LM92\*), s posameznimi zrni kremena drobne zrnivosti. Gladki notranja in zunanja površina sta svetlo rdeče barve. Žgan je oksidacijsko. Pr. r. u. 12,2 cm, ohr. v. 2,0 cm. Tip 7C (po Štularju). Datacija med 18 in 20. stoletjem (Dereani 1997).

**235 SE 2 – sek. G, kv. 431/3, PN 738, inv. št. N 250**

Bronast gumb z zanko. Pr. 1,3 cm. Datacija novoveško obdobje.

**236 SE 1001 – sek. F, kv. 439/2, PN 1348, inv. št. N 251**

Odlomek roba ustja z ostenjem lonca, izdelanega na vretenu na nožni pogon iz zelo fino zrnate kremenove lončarske mase (LM86\*), s posameznimi zrni kremena drobne in fine zrnivosti. Gladki notranja in zunanja površina sta sive barve. Žgan je nepopolno oksidacijsko, v končni fazi dimljenje. Pr. r. u. 16,4 cm, ohr. v. 1,6 cm. Datacija od 18. do 20. stoletje (Karlovšek 1951).

**237 SE 1001 – sek. F, kv. 449/1, PN 1346, inv. št. N 252**

Odlomek dna z ostenjem posode, izdelane na vretenu na nožni pogon iz zelo fino zrnate kremenove lončarske mase (LM86\*), s posameznimi zrni kremena drobne in fine zrnivosti. Gladki notranja in zunanja površina sta sive barve. Žgana je redukcijsko, v končni fazi v oksidacijski atmosferi. Pr. d. 18,0 cm, ohr. v. 2,0 cm. Datacija novoveško obdobje.

**238 SE 1001 – sek. F, kv. 449/4, PN 1345, inv. št. A 3875**

Odlomek roba ustja ostenjem vrča brez izlivka, izdelanega na vretenu na nožni pogon iz zelo fino zrnate kremenove lončarske mase (LM66\*), s posameznimi zrni kremena fine zrnivosti. Gladki notranja in zunanja površina sta blede rjave barve. Žgan je oksidacijsko. Pr. r. u. 3,9 cm, ohr. v. 1,5 cm. Tip VE 11 (Istenič 1999). Datacija od 1. do 3. stoletja, mogoče še 4. stoletje n. št. (Istenič 1999).

**239 SE 1001 – sek. G, kv. 478/3, PN 1725, inv. št. A 3876**

Odlomek roba ustja ostenjem sklede, izdelane na vretenu na nožni pogon iz zelo fino zrnate kremenove lončarske mase (LM70\*), s posameznimi zrni kremena fine zrnivosti. Gladki notranja in zunanja površina sta sivo črne barve. Žgana je oksidacijsko, v končni fazi v redukcijski atmosferi. Pr. r. u. 20,6 cm, š. 1,9 cm. Posnetek Drag. 37 (po Petru P. 1969). Datacija druga polovica 2. stoletja n. št. (po Petru P. 1969).

**240 SE 1001 – sek. G, kv. 482/2, PN 2080, inv. št. A 3877**

Odlomek ostenja posode, izdelane na vretenu na nožni pogon iz zelo fino zrnate karbonatne lončarske mase (LM73\*), s posameznimi zrni kalcijevega karbonata drobne zrnivosti. Gladki notranja in zunanja površina sta rdečkasto sive barve. Okras (motiv okrasa) – niz horizontalnih žlebljenih linij – koda motiva (L05) je izdelan v osnovni tehniki vrezovanja v varianti kaneliranja. Žgana je oksidacijsko. Dl. 2,2 cm, š. 1,9 cm. Datacija rimsko obdobje.

**241 SE 1005 – sek. F, kv. 440/2, PN 1340b, inv. št. A 3878**

Odlomek ostenja posode, izdelane prostoročno z dodelavo na vretenu (z do vrtenjem) iz drobnozrnate karbonatne lončarske mase (LM74\*), s posameznimi zrni kalcijevega karbonata grobe zrnivosti. Gladka notranja površina je sivo črne, zunanja pa svetlo rjave barve. Okras (motiv okrasa) – glavničast okras (širina linij do 4 mm) s horizontalno in poševno usmerjenimi odtisi glavnika – koda motiva (L08) je izdelan v osnovni tehniki vrezovanja v varianti glavničenja. Žgana je oksidacijsko. Dl. 3,6 cm, š. 4,0 cm. Datacija rimsko obdobje.

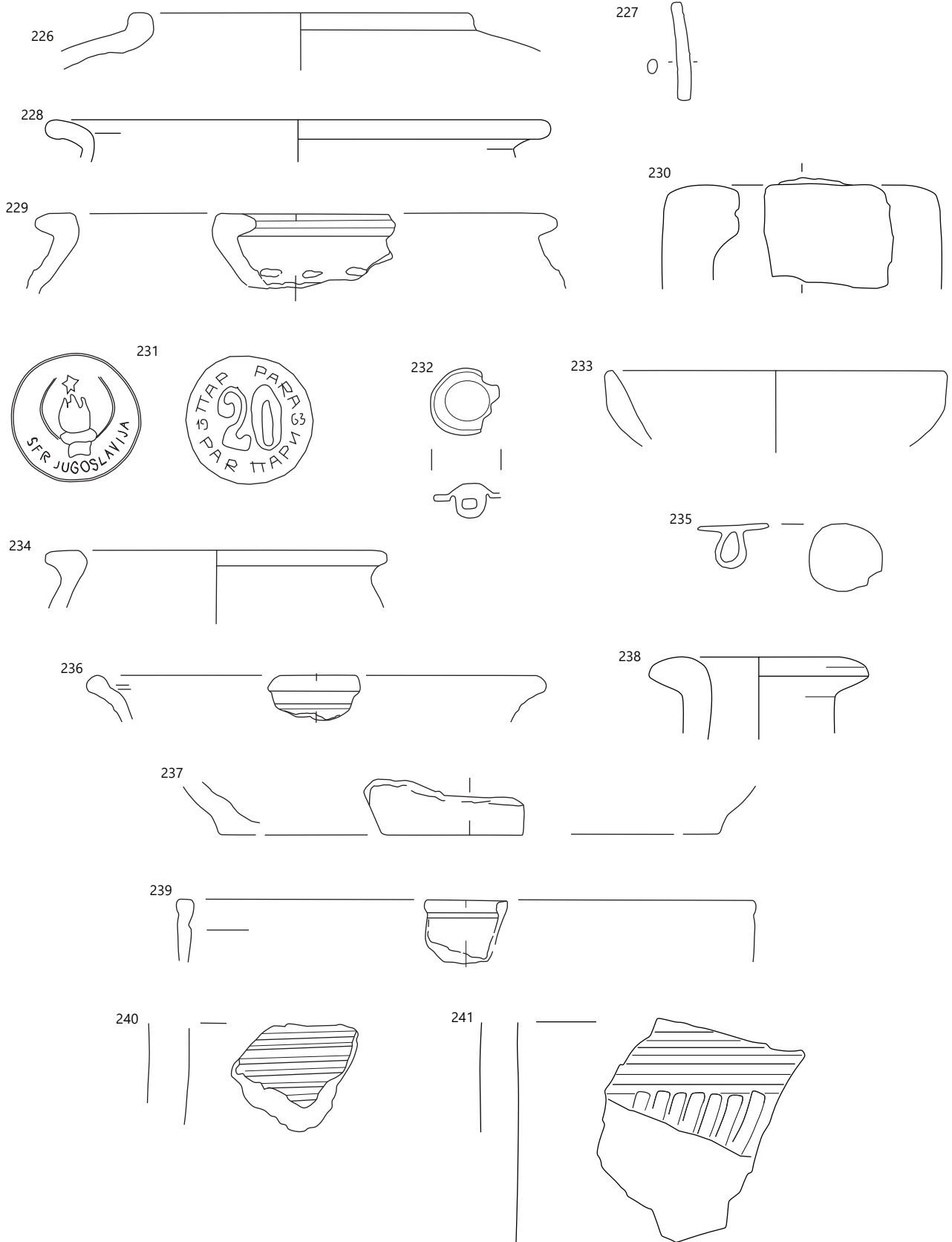

226–235 SE 2, 236–240 SE 1001, 241 SE 1005; 227, 231, 232, 235, 238, 240 merilo 1 : 1, ostalo merilo 1 : 2.

**242 SE 1005 – sek. F, kv. 440/3, PN 1518, inv. št. P 6852**

Odlomek dna z ostenjem posode, izdelane prostoročno iz finozrnate kremenove lončarske mase (LM22\*), s posameznimi zrni kremena drobne zrnivosti. Gladki notranja in zunanja površina sta svetlo rjave barve. Žgana je nepopolno oksidacijsko. Pr. d. 10,6 cm, š. 6,2 cm. Datacija bronasta doba.

**243 SE 1005 – sek. F, kv. 440/3, PN 1513, inv. št. A 3879**

Odlomek trakastega ročaja posode, ki je izdelana prostoročno iz zelo finozrnate kremenove lončarske mase (LM64), brez posameznih zrn kremena večje zrnivosti. Gladka zunanja površina je blede rjave barve. Žgana je oksidacijsko. Dl. 3,5 cm, š. 4,0 cm. Datacija rimsko obdobje.

**244 SE 1005 – sek. F, kv. 482/2, PN 11872, inv. št. A 3880**

Odlomek prstanastega dna z ostenjem posode, izdelane na vretenu na nožni pogon iz zelo finozrnate kremenove lončarske mase (LM66\*), s posameznimi zrni kremena fine zrnivosti. Gladki notranja in zunanja površina sta rdečkaste barve. Žgana je oksidacijsko. Pr. d. 6,4 cm, ohr. v. 1,6 cm. Datacija rimsko obdobje.

**245 SE 1005 – sek. F, kv. 491/3, PN 1363, inv. št. A 3881**

Odlomek trakastega ročaja posode je izdelan prostoročno iz zelo finozrnate kremenove lončarske mase (LM66\*), s posameznimi zrni kremena fine zrnivosti. Gladka zunanja površina je rdečkaste barve. Žgana je nepopolno oksidacijsko. Dl. 3,0 cm, š. 2,4 cm. Datacija rimsko obdobje.

**246 SE 1005 – sek. G, kv. 496/3, PN 1722, inv. št. A 3882**

Odlomek trakastega ročaja posode je izdelan prostoročno iz zelo finozrnate kremenove lončarske mase (LM70\*), s posameznimi zrni kremena fine zrnivosti. Gladka zunanja površina je svetlo rdeče barve. Žgana je oksidacijsko. Dl. 3,6 cm, š. 3,2 cm. Datacija rimsko obdobje.

**247 SE 1005 – sek. G, kv. 496/3, PN 1729, inv. št. A 3883**

Odlomek ostenja posode (lonca), izdelane na vretenu na nožni pogon iz zelo finozrnate kremenove lončarske mase (LM68\*), s posameznimi zrni kremena fine zrnivosti. Gladki notranja in zunanja površina sta svetlo rdeče barve. Na zunanji površini je ohranjen glineni premaz rdeče barve. Okras (motiv okrasa) – horizontalne linije v nizu z odtisi kolesčka ali peresnega okrasa – koda motiva (L06) je izdelan v osnovni tehniki vtiskovanja v varianti odtisa kolesčka ali peresnega okrasa. Žgana je nepopolno oksidacijsko. Dl. 7,2 cm, š. 6,2 cm. Tip LF2. 1 (po Istenič 1999). Datacija od flavijskega časa do začetka ali morda prve polovice 2. stoletja (Istenič 1999).

**248 SE 1007 – sek. F, kv. 460/2, PN 1735, inv. št. P 6853**

Odlomek ostenja posode (lonca), izdelane prostoročno iz finozrnate kremenove lončarske mase (LM22\*), s posameznimi zrni kremena drobne zrnivosti. Gladki notranja in zunanja površina sta sivo črne barve. Okras (motiv okrasa) – horizontalna linija odtisov – koda motiva (H01) je izdelan v osnovni tehniki vtiskovanja v varianti odtisa z vrhom prsta. Žgana je redukcijsko. Dl. 2,5 cm, š. 2,6 cm. Datacija bronasta doba.

**249 SE 1007 – sek. F, kv. 470/1, PN 1310, inv. št. A 3884**

Odlomek roba ustja z ostenjem sklede, izdelane na vretenu na nožni pogon iz zelo finozrnate kremenove lončarske mase (LM70\*), s posameznimi zrni kremena fine zrnivosti. Gladki notranja in zunanja površina sta svetlo sive barve. Na notranji površini je glineni premaz sivo črne barve. Žgana je oksidacijsko, v končni fazi v redukcijski atmosferi. Pr. r. u. 30,0 cm (delno poškodovan), ohr. v. 7,6 cm. Tip PTS vara 42. 2 (Istenič 1999), datacija od flavijskega časa do najmanj začetka 3. stoletja (Istenič 1999).

**250 SE 1007 – sek. G, kv. 482/3, PN 1360, inv. št. N 253**

Odlomek ostenja posode, izdelane na vretenu na nožni pogon iz finozrnate kremenove lončarske mase (LM94\*), s posameznimi zrni kremena drobne zrnivosti. Gladki notranja in zunanja površina sta sivo črne barve. Okras (motiv okrasa) – enojna horizontalna linija odtisov – koda motiva (L01) je izdelan v osnovni tehniki vtiskovanja v varianti odtisa šila. Žgana je redukcijsko. Dl. 3,7 cm, š. 2,8 cm. Datacija novoveško obdobje.



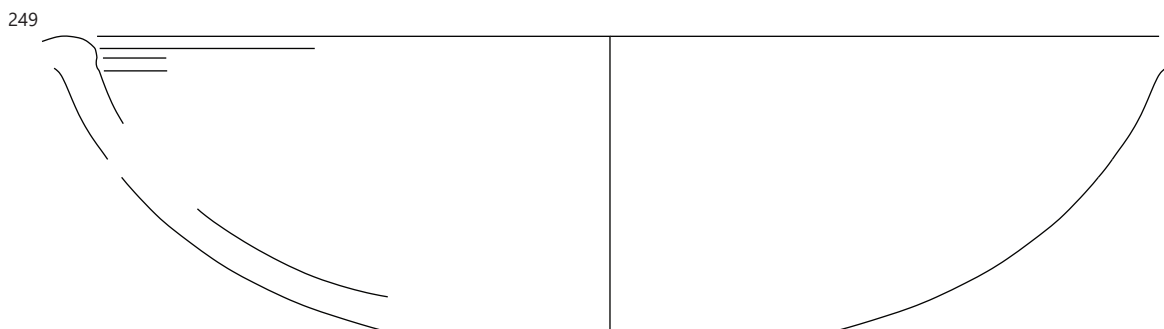
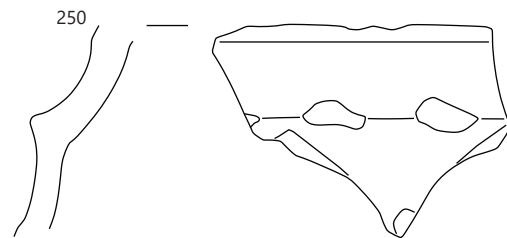
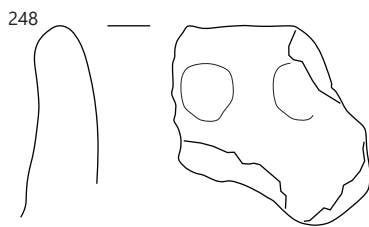
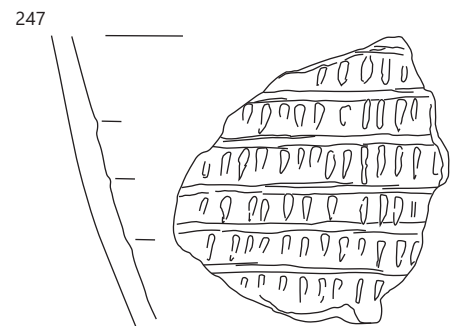
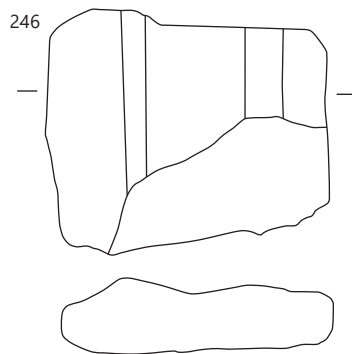
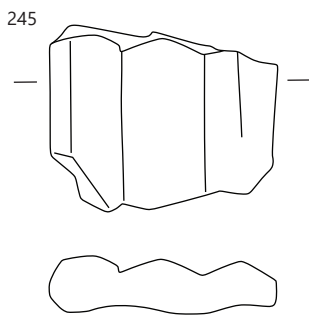
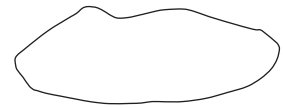
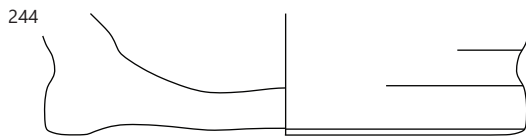
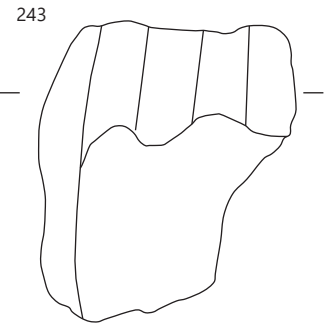
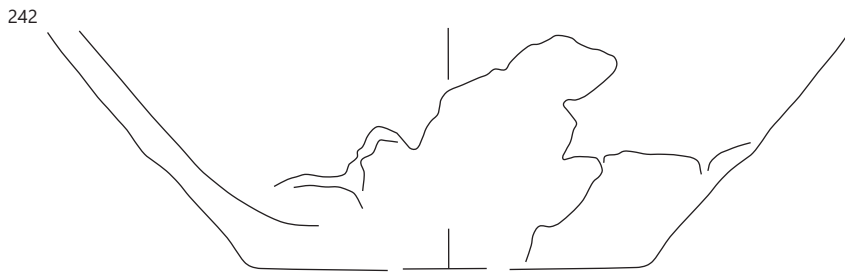

242–247 SE 1005, 248–250 SE 1007; 247, 249, 250 merilo 1 : 2, ostalo merilo 1 : 1.

**251 SE 1009** – sek. G, kv. 478/1, PN 2401, inv. št. A 3885  
Odlomek roba ustja lonca, izdelanega na vretenu na nožni pogon iz zelo fino zrnate kremenove lončarske mase (LM68\*), s posameznimi zrni kremena fine zrnivosti. Gladki notranja in zunanja površina sta svetlo rdeče barve. Žgan je nepopolno oksidacijsko. Pr. r. u. 23,2 cm, ohr. v. 4,0 cm. Datacija rimsko obdobje.

**252 SE 1009** – sek. B, kv. 154, PN 1419, inv. št. P 6854  
Odlomek roba ustja lonca, izdelanega prostoročno iz fino zrnate kremenove lončarske mase (LM24\*), s posameznimi zrni kremena drobne zrnivosti. Gladka notranja površina je sivo črne, zunanja pa rdečkaste barve. Okras (kombiniran motiv okrasa – enojna horizontalna žlebljena linija kombinirana z enojno horizontalno linijo odtisov (A02; B05a) – koda motiva H02) je izdelan v osnovni tehniki vrezovanja v varianti žlebljenja in osnovni tehniki vtiskovanja v varianti odtisa prsta. Žgan je redukcijsko, v končni fazi v oksidacijski atmosferi. Dl. 3,0 cm, š. 3,9 cm. Datacija bronasta doba.

**253 SE 1009** – sek. G, kv. 482/2, PN 2351, inv. št. A 3886  
Odlomek oljenke, izdelane v kalupu iz zelo fino zrnate kremenove lončarske mase (LM96), brez posameznih zrn kremena večje zrnivosti. Gladki notranja in zunanja površina sta svetlo rdeče barve. Žgana je oksidacijsko. Dl. 0,5 cm, š. 1,2 cm. Datacija rimsko obdobje.

**254 SE 1009** – sek. G, kv. 487/3, PN 2340, inv. št. N254  
Odlomek ostenja posode, izdelane na vretenu na nožni pogon iz zelo fino zrnate kremenove lončarske mase (LM77\*), s posameznimi zrni kremena fine zrnivosti. Gladka notranja površina je blede rjave, zunanja pa rdečkaste barve. Okras (motiv okrasa) – horizontalne linije v nizu z odtisi koleščka – koda motiva (L06) je izdelan v osnovni tehniki vtiskovanja v varianti odtisa koleščka. Žgana je redukcijsko, v končni fazi v oksidacijski atmosferi. Dl. 2,4 cm, š. 2,2 cm. Datacija novoveško obdobje.

**255 SE 1019** – sek. D, kv. 430/3, PN 1684, inv. št. A 3887  
Odlomek dna z ostenjem posode, izdelane na vretenu na nožni pogon iz drobnozrnate karbonatne lončarske mase (LM74\*), s posameznimi zrni kalcijevega karbonata grobe zrnivosti. Gladka notranja površina je sivo črne, zunanja pa sive barve. Žgana je oksidacijsko. Pr. d. 17,0 cm, ohr. v. 3,8 cm. Datacija rimsko obdobje.

**256 SE 1019** – sek. D, kv. 430/2, PN 1680, inv. št. A 3888  
Odlomek roba ustja z ostenjem posode (lonca ?), izdelane na vretenu na nožni pogon iz drobnozrnate karbonatne lončarske mase (LM74\*), s posameznimi zrni kalcijevega karbonata grobe zrnivosti. Gladki notranja in zunanja površina sta sivo črne barve. Žgana je oksidacijsko. Pr. r. u. 17,8 cm, ohr. v. 2,6 cm. Datacija rimsko obdobje.

**257 SE 1019** – sek. F, kv. 440/3, PN 1685, inv. št. P 6855  
Odlomek ostenja posode, izdelane prostoročno iz grobozrnate kremenove lončarske mase (LM42), brez posameznih zrn kremena večje zrnivosti in z vsebnostjo neznane sestavine. Gladka notranja površina je sive, zunanja pa svetlo rjave barve. Okras (delno ohranjen motiv) – glavničast okras (širina linije do 4 mm) s poševno in horizontalno usmerjenimi odtisi glavnika – koda motiva (G04). Žgan je nepopolno oksidacijsko. Dl. 2,7 cm, š. 2,8 cm. Datacija bronasta doba.

**258 SE 1019** – sek. F, kv. 440/3, PN 1588, inv. št. A 3889  
Odlomek ostenja posode, izdelane na vretenu na nožni pogon iz fino zrnate karbonatne lončarske mase (LM73\*), s posameznimi zrni kalcijevega karbonata drobne zrnivosti. Gladki notranja in zunanja površina sta rdečkaste barve. Okras (delno ohranjen motiv) – niz horizontalnih žlebljenih linij – koda motiva (L05) je izdelan v osnovni tehniki vrezovanja v varianti žlebljenja. Žgana je oksidacijsko. Dl. 1,9 cm, š. 2,4 cm. Datacija rimsko obdobje.

**259 SE 1019** – sek. F, kv. 450/2, PN 1578, inv. št. A 3890  
Odlomek dna z ostenjem posode, izdelane na vretenu na nožni pogon iz zelo fino zrnate kremenove lončarske mase (LM70\*), s posameznimi zrni kremena fine zrnivosti. Gladki notranja in zunanja površina sta blede rjave barve. Na zunanji površini je glineni premaz rdeče barve. Žgana je oksidacijsko. Pr. d. 8,8 cm, ohr. v. 2,1 cm. Datacija rimsko obdobje.

**260 SE 1019** – sek. F, kv. 450/2, PN 1580, inv. št. A 3891  
Odlomek roba ustja z ostenjem posode, izdelane na vretenu na nožni pogon iz zelo fino zrnate kremenove lončarske mase (LM69\*), s posameznimi zrni kremena fine zrnivosti. Gladki notranja in zunanja površina sta blede rjave barve. Žgana je oksidacijsko. Dl. 2,2 cm, š. 2,5 cm. Datacija rimsko obdobje.

**261 SE 1019** – sek. F, kv. 450/3, PN 2526, inv. št. A 3892  
Odlomek dna z ostenjem posode, izdelane na vretenu na nožni pogon iz zelo fino zrnate kremenove/karbonatne lončarske mase (LM98\*), s posameznimi zrni kremena in kalcijevega karbonata fine zrnivosti. Gladki notranja in zunanja površina sta svetlo sive barve. Žgana je oksidacijsko. Pr. d. 5,4 cm, š. 3,0 cm. Datacija rimsko obdobje.

**262 SE 1019** – sek. F, kv. 450/3, PN 1603, inv. št. P 6856  
Odlomek ostenja posode, izdelane prostoročno iz zelo fino zrnate kremenove lončarske mase (LM06\*), s posameznimi zrni kremena fine zrnivosti. Gladka notranja površina je sive, zunanja pa blede rjave barve. Okras (delno ohranjen motiv okrasa) – razčlenjeno rahlo »usločeno« rebro – koda motiva (R05) je izdelan v osnovni tehniki apliciranja v varianti prostoročno oblikovanega rebra in osnovni tehniki vtiskovanja v varianti odtisa šila. Žgana je nepopolno oksidacijsko. Dl. 2,4 cm, š. 2,0 cm. Datacija bronasta doba.

**263 SE 1019** – sek. F, kv. 450/4, PN 1572, inv. št. A 3893  
Odlomek roba pokrova, izdelanega na vretenu na nožni pogon iz drobnozrnate karbonatne lončarske mase (LM99), brez posameznih zrn kalcijevega karbonata večje zrnivosti. Gladki notranja in zunanja površina sta sivo črne barve. Žgan je nepopolno oksidacijsko. Pr. r. 17,6 cm, ohr. v. 1,4 cm. Tip P3 (po Krajšek, Stergar 2008). Datacija od druge polovice 1. do konca 3. stoletja (po Krajšek 2008).

**264 SE 1019** – sek. F, kv. 460/4, PN 1538, inv. št. A 3894  
Krožnik, izdelan na vretenu na nožni pogon iz zelo fino zrnate kremenove lončarske mase (LM68\*), s posameznimi zrni kremena fine zrnivosti. Gladki notranja in zunanja površina sta blede rjave barve. Na notranji površini je glineni premaz rdeče barve. Žgan je oksidacijsko. Pr. r. u. 23,4 cm, pr. d. 19,6 cm, v. 5,0 cm. Tip K1/K4 (Krajšek, Stergar 2008). Datacija od konca 2. do konca 3. stoletja.

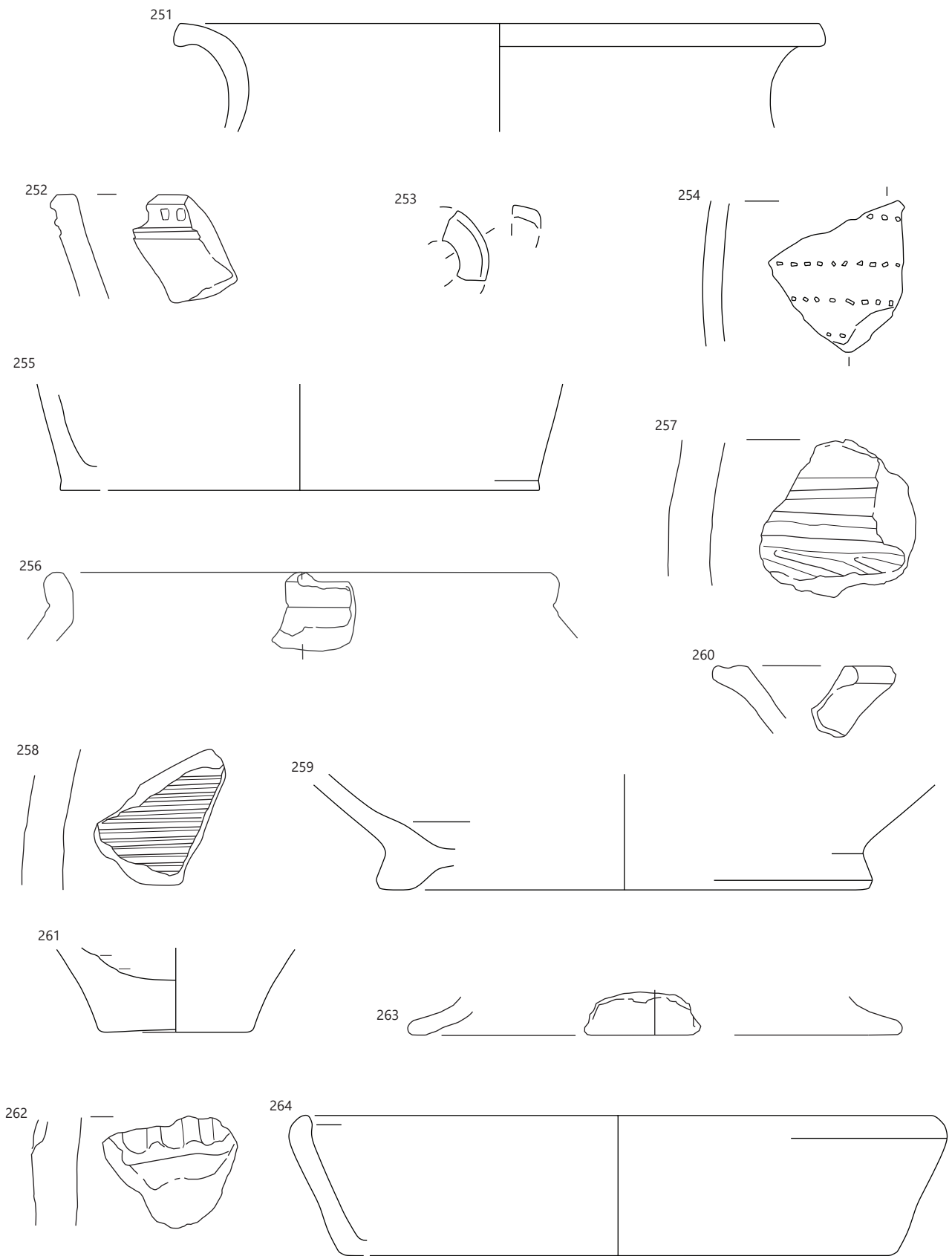

251–254 SE 1009, 255–264 SE 1019; 253, 254, 257–259, 262 merilo 1 : 1, ostalo merilo 1 : 2.

**265** SE 1019 – sek. F, kv. 460/4, PN 1568, inv. št. A 3895

Odlomek delno ohranjenega roba ustja z ostenjem sklede, izdelane na vretenu na nožni pogon iz zelo fino zrnate kremenove lončarske mase (LM65), brez posameznih zrn kremenova večje zrnivosti. Gladki notranja in zunanja površina sta rdečkasto sive barve. Okras (motiv okrasa) – dve kanelirani horizontalni liniji – koda motiva (L03) je izdelan v osnovni tehniki vrezovanja v varianti kaneliranja. Žgan je oksidacijsko. Pr. r. u. 33,4 cm, ohr. v. 5,4 cm. Tip Consp. 43/Drag. 35 oziroma Consp. 39/Drag. 36 (Istenič 1999). Datacija od flavijskega časa do najmanj začetka 3. stoletja (Istenič 1999).

**266** SE 1019, sek. F, kv. 470/1, PN 1539, inv. št. P 6857.

Odlomek ostenja posode, izdelane prostoročno iz grobo zrnate kremenove lončarske mase (LM41), brez posameznih zrn kremenova večje zrnivosti. Gladka notranja površina je sivo črne, zunanja pa blede rjave barve. Okras (motiv okrasa) – glavničast okras (širina linije do 4 mm) v navpičnih snopih (do 4 linije v snopu) – koda motiva (G01) je izdelan v osnovni tehniki vrezovanja v varianti glavničenja. Žgan je nepopolno oksidacijsko. Dl. 3,2 cm, v. 4,0 cm. Datacija bronast doba.

**267** SE 1156 (stojka objekta 10 - vkopana v SE 1185), sek. G, kv. 535/4, PN 3508, inv. št. P 6858

Odlomek ostenja posode, izdelane prostoročno iz drobno zrnate kremenove lončarske mase (LM38\*), s posameznimi zrnami kremenova grobe zrnivosti. Gladka notranja površina je sivo črne, zunanja pa svetlo rjave barve. Okras (motiv okrasa) – glavničast okras (širina linije do 4 mm) v navpičnih snopih (do 4 linije v snopu) – koda motiva (G01) je izdelan v osnovni tehniki vrezovanja v varianti glavničenja. Žgan je nepopolno oksidacijsko. Dl. 3,1 cm, v. 2,9 cm. Datacija bronast doba.

**268** Deponija, nad sek. F, PN 1776, inv. št. N 254.

Novec, nominalna vrednost 2 ?, nosi na averu letnico 1911. Pr. 2,0 cm.

**269** SE 1011, sek. F, kv. 468,3, PN 1550, inv. št. N 255.

Podkev s ozobcem in delno ohranjeno oprimnico. Dl. 1,4 cm, š. 6,5 cm. Tip 4 (po Clarku 1995). Datacija prava tretjina 15 do 17. stoletja.

**270** Deponija, PN 1241, inv. št. N 256.

Podkev brez ozobca in delno ohranjeno oprimnico. Dl. 1,4 cm, š. 6,0 cm. Tip 4 (po Clarku 1995). Datacija prva tretjina 15. do 17. stoletje.

**271** SE 8, sek. F, kv. 468/2, PN 1083, inv. št. A 3896.

Bronasta omega fibula, igla manjka. Pr. 4,5 cm. Tip Riha 8.2.4. Datacija od 3. do 4. stoletja (Riha 1979).

**272** SE 3, sek. F, kv. 446/4, PN 1092, inv. št. N 257.

Odlomek dela locna in vratu železne ostroge in še odlomek mogoče močno korodiranega trna na vratu. Datacija srednjeveško in zgodnjenooveško obdobje (Nabergoj 2009).

265

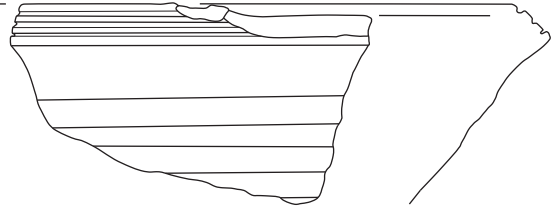
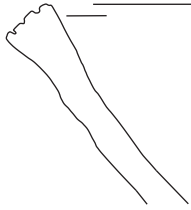

269

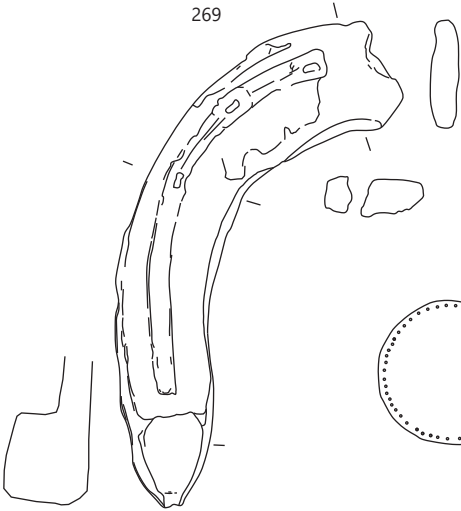

266

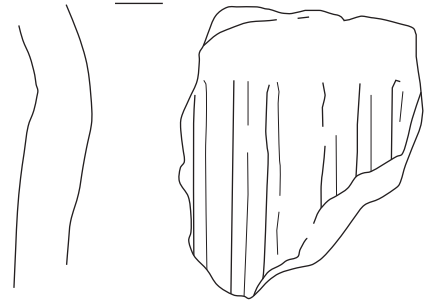

268



267

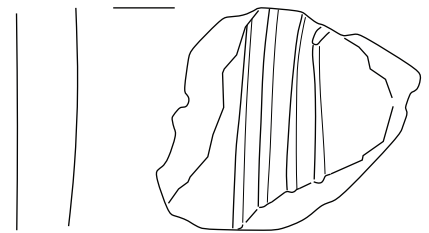

270

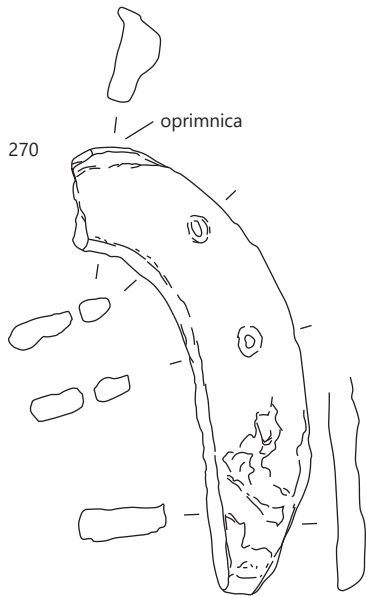

272



271



265, 266 SE 1019, 267 SE 1156, 268, 270 deponija, 271 SE 8, 272 SE 3; 265, 270 merilo 1 : 2, ostalo merilo 1 : 1.



☛ **Dodatek 1** Opis lončarskih mas keramičnih zbirov (SE 22, SE 8, SE 3, SE 2, SE 1005, SE 109, SE 1019).

SE	Obdobje	Vrsta LM	Koda LM	Oznaka LM	Količinski delež ker. izdelkov	Zrnavost LM	Sestavine LM	Opisi LM
SE 22	bronasta doba	kremenova 363 izdelkov (44 različnih LM)	A13;C11	LM01	2	1	AC	zelo fino zrnata kremenova LM s sestavinami kremena (koda A) in sljude (koda C)
			A13;C13	LM02	2	1	AC	zelo fino zrnata kremenova LM s sestavinami kremena (koda A) in povišano vsebnostjo sljude (koda C)
			A21;A13; C11	LM03*	26	1*	ACE	zelo fino zrnata kremenova LM s posameznimi zrni kremena fine zrnivosti (0,26-0,50 mm); s sestavinami kremena (koda A) in sljude (koda C)
			A21;A13; C11;E31	LM04*	17	1*	ACE	zelo fino zrnata kremenova LM s posameznimi zrni kremena fine zrnivosti (0,26-0,50 mm) s sestavinami kremena (koda A), sljude (koda C) in železovih oksidov (koda E)
			A21;A13; C11;E32	LM05*	1	1*	ACE	zelo fino zrnata kremenova LM s posameznimi zrni kremena fine zrnivosti (0,26-0,50 mm); s sestavinami kremena (koda A), sljude (koda C) in povišano vsebnostjo železovih oksidov (koda E)
			A21;A13; C21;D21	LM06*	7	1*	ACD	zelo fino zrnata kremenova LM s posameznimi zrni kremena fine zrnivosti (0,26-0,50 mm); s sestavinami ktemena (koda A), sljude (koda C) in organskih sestavin (koda D)
			A21;A13; E32	LM07*	13	1*	AE	zelo fino zrnata kremenova LM s posameznimi zrni kremena fine zrnivosti (0,26-0,50 mm); s sestavinami kremena (koda A) in povišano vsebnostjo železovih oksidov (koda E)
			A22;A13; C11	LM08	24	2	AC	fino zrnata kremenova LM s sestavinami kremena (koda A) in sljude (koda C)
			A22;A13; C12	LM09	6	2	AC	fino zrnata kremenova LM s sestavinami kremena (koda A) in povišano vsebnostjo sljude (koda C)
			A22;A13; C12;D21	LM10	3	2	ACD	fino zrnata kremenova LM s sestavinami kremena (koda A), povišano vsebnostjo sljude (koda C) in organskimi sestavinami (koda D)
			A22;A13; C12;D22	LM11	10	2	ACD	fino zrnata kremenova LM s sestavinami kremena (koda A), povišano vsebnostjo sljude (koda C) in organskimi sestavinami (koda D)
			A22;A13; C13	LM12	8	2	AC	fino zrnata kremenova LM s sestavinami kremena (koda A) in povišano vsebnostjo sljude (koda C)
			A22;C12; D22	LM13	2	2	AC	fino zrnata kremenova LM s sestavinami kremena (koda A), povišano vsebnostjo sljude (koda C) in organskimi sestavinami (koda D)
			A23;A13; C11	LM14	2	2	ACD	fino zrnata kremenova LM s sestavinami kremena (koda A) in sljude (koda C)
			A23;A13; C13	LM15	2	2	AC	fino zrnata kremenova LM s sestavinami kremena (koda A) in povišano vsebnostjo sljude (koda C)
			A23;C13; E21	LM16	1	2	ACE	fino zrnata kremenova LM s sestavinami kremena (koda A), povišano vsebnostjo sljude (koda C) in železovimi oksidi (koda E)
			A31;A13; C11;D21	LM17*	14	1*	ACD	zelo fino zrnata kremenova LM s posameznimi zrni kremena drobne zrnivosti (0,51- 2,00 mm); s sestavinami kremena (koda A), sljude (koda C) in organskih sestavin (koda D)
			A31;A13; C12	LM18*	1	1*	AC	zelo fino zrnata kremenova LM s posameznimi zrni kremena drobne zrnivosti (0,51-2,00 mm); s sestavinami kremena (koda A) in povišano vsebnostjo sljude (koda C)
			A31;A21; A13;C11; E31	LM19*	4	1*	ACE	zelo fino zrnata kremenova LM s posameznimi zrni kremena drobne in fine zrnivosti (0,26-2,00 mm); s sestavinami kremena (koda A), sljude (koda C) in železovih oksidov (koda E)
			A31;A21; A13;C11; J21	LM20*	6	1*	ACJ pos. ses.	zelo fino zrnata kremenova LM s posameznimi zrni kremena drobne in fine zrnivosti (0,26-2,00 mm); s sestavinami kremena (koda A), sljude (koda C) in neznane sestavine (koda J)

SE	Obdobje	Vrsta LM	Koda LM	Oznaka LM	Količinski delež kerizdelkov	Zrnavost LM	Sestavine LM	Opisi LM
SE22	bronasta doba	kremenova 363 izdelkov (44 različnih LM)	A31;A22; A13	LM21*	4	2*	A	fino zrnata kremenova LM s posameznimi zrni kremena drobne zrnavosti (0,26-2,00 mm); s sestavinami krmena (koda A)
			A31;A22; A13;C11	LM22*	29	2*	AC	fino zrnata kremenova LM s posameznimi zrni kremena drobne zrnavosti (0,26-2,00 mm); s sestavinami kremena (koda A) in sljude (koda C)
			A31;A22; A13;C11; E22;E32	LM23*	3	2*	ACE	fino zrnata kremenova LM s posameznimi zrni kremena fine zrnavosti (0,26-2,00 mm); s sestavinami kremna (koda A), sljude (koda C) in povišano vsebnostjo železovih oksidov (koda E)
			A31;A22; A13;C11; E31	LM24*	21	2*	ACE	fino zrnata kremenova LM s posameznimi zrni kremena drobne zrnavosti (0,26-2,00 mm); s sestavinami kremena (koda A), sljude (koda C) in železovih oksidov (koda E)
			A31;A22; A13;C12	LM25*	17	2*	AC	fino zrnata kremenova LM s posameznimi zrni kremena drobne zrnavosti (0,26-2,00 mm); s sestavinami kremena (koda A) in povišano vsebnostjo sljude (koda C)
			A31;A22; C11;E31	LM26*	27	2*	ACE	fino zrnata kremenova LM s posameznimi zrni kremena drobne zrnavosti (0,26-2,00 mm); s sestavinami kremena (koda A), sljude (koda C) in železovih oksidov (koda E)
			A31;A22; C11;E31; J21	LM27*	2	2*	ACEJ pos. ses.	fino zrnata kremenova LM s posameznimi zrni kremena drobne zrnavosti (0,26-2,00 mm); s sestavinami kremen (koda A), sljude (koda C), železovih oksidov (koda E) in neznane sestavine (koda J)
			A32;A13; C13	LM28	2	3	AC	drobno zrnata kremenova LM s sestavinami kremena (koda A) in povišano vsebnostjo sljude (koda C)
			A32;A21; A13;C11; D31	LM29	4	3	ACD	drobno zrnata kremenova LM s sestavinami kremena (koda A), sljude (koda C) in organskih sestavin (koda D)
			A32;A21; A13;C11; D31;E32	LM30	9	3	ACE	drobno zrnata kremenova LM s sestavinami kremena (koda A), sljude (koda C), organskih sestavin (koda D) in povišano vsebnostjo železovih oksidov (koda E)
			A32;A21; A13;C11; E31	LM31	3	3	ACE	drobno zrnata kremenova LM s sestavinami kremena (koda A), sljude (koda C), organskih sestavin(koda D) in železovih oksidov (koda E)
			A32;A22; A13;C11; E41	LM32	2	3	ACE	drobno zrnata kremenova LM s sestavinami kremena (koda A), vsebnostjo sljude (koda C), organskih sestavin (koda D) in železovih oksidov (koda E)
			A32;A22; A13;C12; J22	LM33	3	3	ACJ pos. ses.	drobno zrnata kremenova LM s sestavinami kremena (koda A), povišano vsebnostjo sljude (koda C) in neznane sestavine (koda J)
			A41;A32; A13;C11	LM34*	6	3*	AC	drobno zrnata kremenova LM s posameznimi zrni kremena grobe zrnavosti (2,01-3,00 mm); s sestavinami kremena (koda A) in sljude (koda C)
			A41;A32; A13;C11; E31	LM35*	4	3*	ACE	drobno zrnata kremenova LM s posameznimi zrni kremena grobe zrnavosti (2,01-3,00 mm); s sestavinami kremena (koda A), sljude (koda C) in železovih oksidov (koda E)
			A41;A32; A13;C11; E41;E32	LM36*	2	3*	ACE	drobno zrnata kremenova LM s posameznimi zrni kremena grobe zrnavosti (2,01-3,00 mm); s sestavinami kremena (koda A), sljude (koda C) in povišano vsebnostjo železovih oksidov (koda E)
			A41;A32; A21;C11; E31	LM37*	3	3*	ACE	drobno zrnata kremenova LM s posameznimi zrni kremena grobe zrnavosti (2,01-3,00 mm); s sestavinami kremena (koda A), sljude (koda C) in železovih oksidov (koda E)
			A41;A32; A22;C11; E31	LM38*	6	3*	ACE	drobno zrnata kremenova LM s posameznimi zrni kremena grobe zrnavosti (2,01- 3,00 mm); s sestavinami kremena (koda A), sljude (koda C) in železovih oksidov (koda E)
			A41;A32; C11	LM39*	3	3*	AC	drobno zrnata kremenova LM s posameznimi zrni kremena grobe zrnavoti (2,01-3,00 mm); s sestavinami kremena (koda A) in sljude (koda C)
			A42;A22; A13;C11	LM40	13	4	AC	grobo zrnata kremenova LM s sestavinami kremena (koda A) in vsebnostjo sljude (koda C)

SE	Obdobje	Vrsta LM	Koda LM	Oznaka LM	Količinski delež kerizdelkov	Zrnavost LM	Sestavine LM	Opisi LM
SE 22	bronasta doba		A42;A22; A13;C12; E32	LM41	27	4	ACE	grobo zrnata kremenova LM s sestavinami kremena (koda A),s povišano vsebnostjo sljude (koda C) in povišano vsebnostjo železovih oksidov (koda E)
			A42;A22; A13;C12; J12	LM42	5	4	ACJ pos. ses.	grobo zrnata kremenova LM s sestavinami kremena (koda A),s povišano vsebnostjo sljude (koda C) in neznano sestavino (koda J)
			A52;A42; A31;C11; E31	LM43	16	5	ACE	zelo grobo zrnata kremenova LM s sestavinami kremena (koda A), sljude (koda C) in železovih oksidov (koda E)
			A52;A42; A31;C12	LM44	1	5	AC	zelo grobo zrnata kremenova LM s sestavinami kremena (koda A) in povišano vsebnostjo sljude (koda C)
		karbonatna (10 različnih LM) 25 izdelkov	B13;C11; D21	LM45	1	1	BCD	zelo fino zrnata karbonatna LM s sestavinami kalcijevega karbonata (koda B) in sestavinami sljude (kodaC)
			B21;B13; C11;E31	LM46*	3	1*	BCE	zelo fino zrnata karbonatna LM s posameznimi zrni kalcijevega karbonata fine zrnivosti (0,26- 0,50 mm); s sestavinami kalcijevega karbonata (koda B), sljude (koda C) in železovih oksidov (koda E)
			B31;B21; B13;C11; E31	LM47*	3	1*	BCE	zelo fino zrnata karbonatna LM s posameznimi zrni kalcijevega karbonata drobne zrnivosti (0,51-,00 mm); s sestavinami kalcijevega karbonata (koda B), sljude (koda C) in železovih oksidov (koda E)
			B31;B22; B13	LM48*	6	2*	B	fino zrnata karbonatna LM s posameznimi zrni kalcijevega karbonata drobne zrnivosti (0,26-2,00 mm); s sestavinami kalcijevega karbonata (koda B)
			B31;B22; B13;E31	LM49*	2	2*	BE	fino zrnata karbonatna LM s posameznimi zrni kalcijevega karbonata drobne zrnivosti (0,26-2,00 mm); s sestavinami kalcijevega karbonata (koda B) in železovih oksidov (koda E)
			B32;B22; B13;C11; D21	LM50	3	3	BCD	drobno zrnata karbonatna LM s sestavinamikalcijevega karbonata (koda B), sljude (koda C) in organskih sestavin (koda D)
			B41;B31; B13;C11; E31	LM51*	1	1*	BCE	zelo fino zrnata karbonatna LM s s posameznimi zrni kalcijevega karbonata zelo grobe in drobne zrnivosti (0,26- 3,00 mm); s sestavinami kalcijevega karbonata(koda B), sljude (kodaC) in železovih oksidov (koda E)
			B41;B31; B13;C21	LM52*	1	1*	BC	zelo fino zrnata karbonatna LM s s posameznimi zrni kalcijevega karbonata zelo grobe in drobne zrnivosti (0,26- 3,00 mm); s sestavinami kalcijevega karbonata (koda B) in sljude (kodaC)
			B41;B32; B22	LM53*	2	3*	B	drobo zrnata karbonatna LM s s posameznimi zrni kalcijevega karbonata grobe zrnivosti (2,01-3,00 mm); s sestavinami kalcijevega karbonata (koda B)
			B41;B32; B22;C11	LM54*	3	3*	BC	drobno zrnata karbonatna LM s s posameznimi zrni kalcijevega karbonata grobe zrnivosti (2,01-3,00 mm); s sestavinami kalcijevega karbonata (koda B) in sljude (kodaC)
			A21;A13; B31;C11; J21	LM55*	1	1*	ABCJ pos. ses.	zelo fino zrnata kremeno/karbonatna LM (koda A in B) s posameznimi zrni kremena fine zrnivosti (0,26-0,50 mm) in kalcijevega karbonata drobne zrnivosti (0,26-2,00 mm); s sestavinami kremena (koda A ) in kalcijevega karbonata(koda B), sljude (kodaC) in neznane sestavine (koda J)
			A22;A13; B31;C11	LM56	1	2	ABC	fino zrnata kremeno/karbonatna LM (koda A in B), s posameznimi zrni kalcijevega karbonata drobne zrnivosti (0,26-2,00 mmm); sestavinami kremena (koda A), kalcijevega karbonata (koda B), sljude (kodaC) in neznane sestavine (koda J)
			A31;A13; B31;E22	LM57*	1	1*	ABE	zelo fino zrnata kremeno/karbonatna LM (koda A in B) s s posameznimi zrni kremena in kalcijevega karbonata drobne zrnivosti 0,26-2,00 mm); s sestavinami kremena (koda A), kalcijevega karbonata (koda B) in povišano vsebnostjo železovih oksidov (koda E)

SE	Obdobje	Vrsta LM	Koda LM	Oznaka LM	Količinski delež ker.izdelkov	Zrnavost LM	Sestavine LM	Opisi LM
SE 22	bronasta doba	kremeno/karbonatna (8 različnih LM) 10 izdelkov	A31;A21; A13;B11; E31	LM58*	1	1*	ABE	zelo fino zrnata kremeno/karbonatna LM (koda A in B) s s posameznimi zrni kremena drobne in fine zrnivosti (0,26-2,00 mm); s sestavinami kremena (koda A), kalcijevega karbonata (koda B) in železovih oksidov (koda E)
			A31;A22; B32;C11; E31	LM59*	2	3*	ABCE	drobno zrnata kremeno/karbonatna LM (koda A in B) s posameznimi zrni kremena drobne in fine zrnivosti (=;26-3,00 mm); s sestavinami kremena, kalcijevega karbonata (koda B), sljude (koda C) in železovih oksidov (koda E)
			A41;A31; B31;B22; C12;J21	LM60*	1	2*	ABCJ pos. ses.	fino zrnata kremeno/karbonatna LM (koda A in B) s posameznimi zrni kremena zelo grobe in drobne zrnivosti (0,51-3,00 mm); s sestavinami kremena (koda a), kalcijevega karbonata (koda B), povišano vsebnostjo sljude (koda C) in neznanp sestavino (koda J)
			A41;A32; A13;B11; E31	LM61*	1	3*	ABE	drobno zrnata kremeno/karbonatna LM (koda A in B) s posameznimi zrni kremena grobe zrnivosti (2,01-3,00 mm); s sestavinami kremena (koda A) kalcijevega karbonata (koda B) in železovih oksidov (koda E)
			A41;A32; A13;B31; C11;J22	LM62*	2	3*	ABCJ pos. ses.	drobno zrnata kremeno/karbonatna LM (koda A in B) s s posameznimi zrni kremena grobe zrnivosti (2,01-3,00 mm) in kalcijevega karbonata drobne zrnivosti (0,26- 2,00 mm); s sestavinami kremena (koda A), kalcijevega karbonata (koda B) , sljude (koda c)in nezname sestavine (koda J)
SE 8	rimsko obdobje	kremenove	A13;C11	LM63	2	1	AC	zelo fino zrnata kremenova LM s sestavinami kremena (koda A) in sljude (koda C)
			A13;C11; E21	LM64	1	1	ACE	zelo fino zrnata kremenova LM s sestavinami kremena (koda A), sljude (koda C) in železovih oksidov (koda E)
			A13;C13; E32	LM65	1	1	ACE	zelo fino zrnata kremenova LM s sestavinami kremena (koda A), povišano vsebnostjo sljude (koda C) in železovih oksidov (koda E)
			A21;A13; C11	LM66*	1	1*	AC	zelo fino zrnata kremenova LM s posameznimi zrni kremena fine zrnivosti (0,26-0,50 mm); s sestavinami kremena (koda A) in sljude (koda C)
			A21;A13; C11;D31	LM67*	1	1*	ACD	zelo fino zrnata kremenova LM s posameznimi zrni kremena fine zrnivosti (0,26-0,50 mm); s sestavinami kremena (koda A), sljude (koda C) in organskih sestavin (koda D)
			A21;A13; C11;E21	LM68*	3	1*	ACE	zelo fino zrnata kremenova LM s posameznimi zrni kremena fine zrnivosti (0,26-0,50 mm); s sestavinami kremena (koda A), sljude (koda C) in železovih oksidov (koda E)
			A21;A13; C11;E32	LM69*	1	1*	ACE	zelo fino zrnata kremenova LM s posameznimi zrni kremena fine zrnivosti (0,26-0,50 mm); s sestavinami kremena (koda A), sljude (koda C) in povišano vsebnostjo železovih oksidov (koda E)
			A21;A13; C12	LM70*	1	1*	AC	zelo fino zrnata kremenova LM s posameznimi zrni kremena fine zrnivosti (0,26-0,50 mm); s sestavinami kremena (koda A) in povišano vsebnostjo sljude (koda C)
			A31;A22; A13;C11	LM71*	3	2*	AC	fino zrnata kremenova LM s posameznimi zrni kremena drobne zrnivosti (0,51-2,00 mm); s sestavinami kremena (koda A) in sljude (koda C)
		A41;A32; A13;C11;E31	LM72*	1	3*	ACE	drobno zrnata kremenova LM s posameznimi zrni kremena grobe zrnivosti (2,01-3,00 mm); s sestavinami kremena (koda A), sljude (koda C) in železovih oksidov (koda E)	
		karbonatne	B31;B22; B13;E31	LM73*	1	2*	BE	fino zrnata karbonatna LM s posameznimi zrni kalcijevega karbonata drobne zrnivosti (0,51-2,00 mm); s sestavinami kalcijevega karbonata (koda B) in železovih oksidov (koda E)
B41;B32; B22	LM74*		1	3*	B	drobo zrnata karbonatna LM s s posameznimi zrni kalcijevega karbonata grobe zrnivosti (2,01-3,00 mm); s sestavinami kalcijevega karbonata (koda B)		

SE	Obdobje	Vrsta LM	Koda LM	Oznaka LM	Količinski delež kerizdelkov	Zrnavost LM	Sestavine LM	Opisi LM
SE 3 bivša ornica	novoveško obdobje	kremenove	A13;C11	LM75	6	1	AC	zelo fino zrnata kremenova LM s sestavinami kremenena (koda A) in sljude (koda C)
			A13;C11; E21	LM76	4	1	ACE	zelo fino zrnata kremenova LM s sestavinami kremenena (koda A), sljude (koda C) in železovih oksidov (koda E)
			A21;A13; C11	LM77*	5	1*	AC	zelo fino zrnata kremenova LM s posameznimi zrni kremenena fine zrnivosti (0,26-0,50 mm); s sestavinami kremenena (koda A) in sljude (koda C)
			A21;A13; C11;E21	LM78*	2	1*	ACE	zelo fino zrnata kremenova LM s posameznimi zrni kremenena fine zrnivosti (0,26-0,50 mm); s sestavinami kremenena (koda A), sljude (koda C) in železovih oksidov (koda E)
			A21;A13; C11;E32	LM79*	2	1*	ACE	zelo fino zrnata kremenova LM s posameznimi zrni kremenena fine zrnivosti (0,26-0,50 mm); s sestavinami kremenena (koda A), sljude (koda C) in povišano vsebnostjo železovih oksidov (koda E)
			A21;A13; C12	LM80*	1	1*	AC	zelo fino zrnata kremenova LM s posameznimi zrni kremenena fine zrnivosti (0,26-0,50 mm); s sestavinami kremenena (koda A) in povišano vsebnostjo sljude (koda C)
			A21;A13; C12;D31; E31	LM81*	1	1*	ACDE	zelo fino zrnata kremenova LM s posameznimi zrni kremenena fine zrnivosti 0,26-0,50 mm); s sestavinami kremenena (koda A), povišano vsebnostjo sljude (koda C), organskimi sestavinami (koda D) in železovih oksidov (koda E)
			A21;A13; D21	LM82*	2	1*	AC	zelo fino zrnata kremenova LM s posameznimi zrni kremenena fine zrnivosti (0,26-0,50 mm); s sestavinami kremenena (koda A) in organskimi sestavinami (koda D)
			A22;A13; C11	LM83	1	2	AC	fino zrnata kremenova LM s sestavinami kremenena (koda A) in sljude (koda C)
			A22;A13; C12	LM84	3	2	AC	fino zrnata kremenova LM s sestavinami kremenena (koda A) in povišano vsebnostjo sljude (koda C)
			A31;A21; A13;C11	LM85*	1	1*	AC	zelo fino zrnata kremenova LM s posameznimi zrni kremenafine zrnivosti (0,26-0,50 do 2,00 mm); s sestavinami kremenena (koda A) in sljude (koda C)
			A31;A21; A13;C12	LM86*	1	1*	AC	zelo fino zrnata kremenova LM s posameznimi zrni kremenena drobne in fine zrnivosti (0,26-2,00 mm); s sestavinami kremenena (koda A) in povišano vsebnostjo sljude (koda C)
			A31;A22; A13;C11	LM87*	1	2*	AC	fino zrnata kremenova LM s posameznimi zrni kremenena drobne zrnivost (0,51-2,00 mm); s sestavinami kremenena (koda A) in sljude (koda C)
			A31;A22; A13;C11; E31	LM88*	2	2*	ACE	fino zrnata kremenova LM s posameznimi zrni kremenena drobne zrnivosti (0,51-2,00 mm); s sestavinami kremenena (koda A), sljude (koda C) in železovih oksidov (koda E)
		A31;A22; A13;C11; L32	LM89*	1	2*	ACL pos sest	fino zrnata kremenova LM s posameznimi zrni kremenena drobne zrnivosti (0,51-2,00 mm); s sestavinami kremenena (koda A), sljude (koda C) in neznane sestavine (koda L)	
				kremenovo/ karbonatne	A13;B31; B21;C11	LM90*	2	1*
A31;A13; B31;B21; C12;E22	LM91*				1	1*	ABCE	zelo fino zrnata kremenovo/karbonatna LM (koda A in B) s posameznimi zrni kremenena drobne (0,51-2,00 mm) in kalcijevega karbonata drobne in fine zrnivosti (0,26-2,00 mm); s sestavinami kremenena (koda A), kalcijevega karbonata (koda B) in povišane vsebnosti sljude (koda C) in železovih oksidov (koda E)
SE 2	novoveško obdobje in moderna čas	kremenova	A31;A13; C11	LM92*	1	1*	AC	zelo fino zrnata kremenova LM s posameznimi zrni kremenena drobne zrnivosti (0,51-2,00 mm); s sestavinami kremenena (koda A) in sljude (koda C)
			A31;A13; C11;E21	LM93*	1	1*	ACE	zelo fino zrnata kremenova LM s posameznimi zrni kremenena drobne zrnivosti (0,51-2,00 mm); s sestavinami kremenena (koda A), sljude (koda C) in železovih oksidov (koda E)



SE	Obdobje	Vrsta LM	Koda LM	Oznaka LM	Količinski delež ker.i izdelkov	Zrnavost LM	Sestavine LM	Opisi LM
SE 2	novoveško obdobje in moderni čas	kremenova	A31;A22; A13;C12	LM94*	1	2*	AC	fino zrnata kremenova LM s posameznimi zrni kremena drobne zrnavosti (0,51-2,00 mm); s sestavinami kremena (koda A) in povišano vsebnostjo sljude (koda C)
SE1005 jarek	novoveško obdobje	kremenova	A13;E21 (novoveška)	LM95 nova	1	1	AE	zelo fino zrnata kremenova LM s sestavinami kremena (koda A) in železovih oksidov (koda E)
SE1009 jarek	novoveško obdobje	kremenova	A13	LM96	1	1	A	zelo fino zrnata kremenova LM s sestavinami kremena (koda A)
		karbonatna	B21;B13; E21	LM97	1	1*	BE	zelo fino zrnata karbonatna LM s posameznimi zrni kalcijevega karbonata fine zrnavosti 0,26-0,50 mm); s sestavinami kalcijevega karbonata (koda B) in železovih oksidov (koda E)
SE1019 jarek	moderni čas	kremeno/karbonatna	A21;A13; B21	LM98*	1	1*	AB	zelo fino zrnata kremeno/karbonatna LM (koda A in B) s s posameznimi zrni kremena in kalcijevega karbonata fine zrnavosti (0,26-0,50 mm); s sestavinami kremena (koda A), kalcijevega karbonata (koda B)
		karbonatna	B32;B22; B13;C11	LM99*	3	3	BC	drobno zrnata karbonatna LM s sestavinami kalcijevega karbonata (koda B) in sljude (koda C)
SE1001 par. m.	novoveško obdobje	karbonatna	B23;B13; C11	LM100	2	2	BC	fino zrnata karbonatna LM s sestavinami kalcijevega karbonata (koda B) in sljude (koda C)

☛ **Dodatek 2** Tehnološke značilnosti keramičnih zbirov.

Splošni tehnološki podatki	Spremenljivke tehnoloških podatkov	Koda	Licenska SE 22	Fino, drobno, grobo zrnata SE 22
brnastodobne (SE 22) LM	skupina zelo fino zrnatih kremenovih LM (koda zr. 1) brez posameznih zrn kremenova večje zrnivosti oz. s posameznimi zrn fine zrnivosti	zr. 1	4 LM - LM01 (1), LM02 (2), LM03 (5), LM06 (6) - 14 odl.	6 LM - LM01 (1), LM03 (21), LM04 (17), LM05 (1), LM06 (1), LM07 (13) - 54 odl.
	skupina zelo fino zrnatih kremenovih LM (koda zrnivosti 1*) s posameznimi zrn kremenova drobne in drobne in fine zrnivosti	zr. 1*	2 LM - LM17* (12), LM18* (1) - 13 odl.	3 LM - LM17* (2), LM19* (4), LM20* (6) - 12 odl.
	skupina fino zrnatih kremenovih LM (koda zr. 2) brez posameznih zrn kremenova večje zrnivosti	zr. 2	6 LM - LM08 (22), LM09 (5), LM10 (3), LM11 (10), LM12 (8), LM14 (2) - 50 odl.	5 LM - LM08 (2), LM09 (1), LM13 (2), LM15 (2), LM16 (1) - 8 odl.
	skupina fino zrnatih kremenovih LM (koda zr. 2*) s posameznimi zrn kremenova drobne zrnivosti	zr. 2*	2 LM - LM22* (1), LM25* (1) - 2 odl.	7 LM - LM21*(3), LM22* (28), LM23* (3), LM24* (21), LM25* (16), LM26* (27), LM27* (2) - 101 odl.
	skupina drobno zrnatih kremenovih LM (koda zr. 3) brez posameznih zrn kremenova večje zrnivosti	zr. 3	1 LM - LM28 (2) - 2 odl.	5 LM - LM29 (4), LM30 (9), LM31 (3), LM32 (2), LM33 (3)B - 21 odl.
	skupina drobno zrnatih kremenovih LM (koda zr. 3*) s posameznimi zrn kremenova grobe zrnivosti	zr. 3*	1 LM - LM37* (1) - 1 odl.	6 LM - LM34* (6), LM35* (4), LM36* (2), LM37* (2), LM38* (6), LM39* (3) - 23 odl.
	skupina grobo zrnatih kremenovih LM (koda zr. 4) brez posameznih zrn kremenova večje zrnivosti	zr. 4		3 LM - LM40 (13), LM41 (27), LM42 (5) - 45 odl.
	skupina zelo grobo zrnatih kremenovih LM (koda zr. 5) brez posameznih zrn kremenova večje zrnivosti	zr. 5		2 LM - LM42 (16), LM44 (1) - 17 odl.
	skupina zelo fino zrnatih karbonatnih LM (koda zr. 1) brez posameznih zrn kalcijevega karbonata oz. s posameznimi zrn fine zrnivosti	zr. 1		2LM - LM45 (1), LM46* (3), - 4 odl.
	skupina zelo fino zrnatih karbonatnih LM (koda zr. 1*) s posameznimi zrn kalcijevega karbonata drobne in fine zrnivosti	zr. 1*		1 LM - LM47* (3) - 3 odl.
	skupina zelo fino zrnatih karbonatnih LM (koda zr. 1*) s posameznimi zrn kalcijevega karbonata zelo grobe in drobne zrnivosti	zr. 1*		2 LM - LM51* (1), LM52* (1) - 2 odl.
	skupina fino zrnatih karbonatnih LM (koda zr. 2*) s posameznimi zrn kalcijevega karbonata drobne zrnivosti	zr. 2*		2 LM - LM48* (6), LM49* (2) - 8 odl.
	skupina drobno zrnatih karbonatnih LM (koda zr. 3) brez posameznih zrn kalcijevega karbonata večje zrnivosti	zr. 3		1 LM - LM50 (3) - 3 odl.
	skupina drobno zrnatih karbonatnih LM (koda zr. 3*) s posameznimi zrn kalcijevega karbonata grobe zrnivosti	zr. 3*		2 LM - LM53* (2), LM54* (3) - 5 odl.
	skupina zelo fino zrnatih kremeno/karbonatnih LM (koda zr. 1*) s posameznimi zrn kremenova fine in kalcijevega karbonata drobne zrnivosti	zr. 1*		3 LM - LM55* (1), LM57* (1), LM58* (1) - 3 odl.
	skupina fino zrnatih kremeno/karbonatnih LM (koda zr. 2) s posameznimi zrn kalcijevega karbonata drobne zrnivosti	zr. 2		1 LM - LM56 (1) - 1 odl.
	skupina fino zrnatih kremeno/karbonatnih LM (koda zr. 2*) s posameznimi zrn kremenova zelo grobe in drobne zrnivosti	zr. 2*		1 LM - LM60*(1) - 1 odl.
	skupina drobno zrnatih kremeno/karbonatnih LM (koda zr. 3*) s posameznimi zrn kremenova zelo drobne in fine zrnivosti	zr. 3*		1 LM - LM59*(1) - 2 odl.
	skupina drobno zrnatih kremeno/karbonatnih LM (koda zr. 3*) s posameznimi zrn kremenova zelo grobe in kalcijevega karbonata drobne zrnivosti	zr. 3*		2 LM - LM61*(1), LM62*(2) - 3 odl.

SE8	SE3	SE2	SE 1005	SE1009	SE1019	SE1007	SE1001	SE1185, SE1156
			2 LM - LM02 (1), LM03 (1) - 2 odl.	1 LM - LM03*(1) - 1 odl.	2 LM - LM04*(1), LM06*(1) - 2 odl.		1 LM - LM04*(1) - 1 odl.	
			1 LM - LM20*(2) - 2 odl.					1 LM - LM20*(1) - 1 odl.
				2 LM - LM09 (1), LM14 (1) - 2 odl.	1 LM - LM12 (1) - 1 odl.			
			3 LM - LM22*(3), LM24*(1), LM25*(1) - 5 odl.	2 LM - LM21*(1), LM24*(1) - 2 odl.	2 LM - LM23*(1), LM25*(1) - 2 odl.	1 LM - LM22*(1) - 1 odl.		
			1 LM - LM38*(1) - 1 odl.	1 LM - LM35*(2) - 2 odl.	3 LM - LM35*(1), LM36*(1), LM38*(2) - 4 odl.			2 LM - LM34*(1), LM38*(1 - SE1156) - 2 odl.
			1 LM - LM41 (1) - 1 odl.	1 LM - LM41 (1) - 1 odl.	2 LM - LM41 (1), LM42 (1) - 2 odl.	1 LM - LM41 (1) - 1 odl.		
								1 LM - LM50 (1) - 1 odl.
			1 LM - LM57*(1) - 1 odl.		1 LM - LM57*(2) - 2 odl.			
								1 LM - LM60 (1) - 1 odl.

Splošni tehnološki podatki	Spremenljivke tehnoloških podatkov	Koda	Licenska SE 22	Fino, drobno, grobo zrnata SE 22	
rimskodobne (SE 8) LM	skupina zelo fino zrnatih kremenovih LM (koda zr. 1) brez posameznih zrn kremena večje zrnivosti oz. s posameznimi zrni fine zrnivosti	zr. 1			
	skupina fino zrnatih kremenovih LM (koda zr. 2*) s posameznimi zrni kremena drobne zrnivosti	zr. 2*			
	skupina drobno zrnatih kremenovih LM (koda zr. 3*) s posameznimi zrni kremena grobe zrnivosti	zr. 3*			
	skupina fino zrnatih karbonatnih LM (koda zr. 2*) s posameznimi zrni kalcijevega karbonata drobne zrnivosti	zr. 2*			
	skupina drobno zrnatih karbonatnih LM (koda zr. 3*) s posameznimi zrni kalcijevega karbonata grobe zrnivosti	zr. 3*			
novoveške (SE 3) LM	skupina zelo fino zrnatih kremenovih LM (koda zr. 1) brez posameznih zrn kremena večje zrnivosti oz. s posameznimi zrni fine zrnivosti	zr. 1			
	skupina zelo fino zrnatih kremenovih LM (koda zrnivosti 1*) s posameznimi zrni kremena drobne in drobne zrnivosti	zr. 1*			
	skupina fino zrnatih kremenovih LM (koda zr. 2) brez posameznih zrn kremena večje zrnivosti	zr. 2			
	skupina fino zrnatih kremenovih LM (koda zr. 2*) s posameznimi zrni kremena drobne zrnivosti	zr. 2*			
	skupina zelo fino zrnatih kremenov/karbonatnih LM (koda zr. 1) brez posameznih zrn večje zrnivosti oz. s posameznimi zrni fine zrnivosti	zr. 1			
	skupina zelo fino zrnatih kremenov/karbonatnih LM (koda zr. 1*) s posameznimi zrni kremena in kalcijevega karbonata drobne zrnivosti in posameznimi zrni kalcijevega karbonata fine zrnivosti	zr. 1*			
LM modernega časa (SE 2)	skupina zelo fino zrnatih kremenovih LM (koda zr. 1*) s posameznimi zrn kremena drobne zrnivosti	zr. 1*			
	skupina fino zrnatih kremenovih LM (koda zr. 2*) s posameznimi zrn kremena drobne zrnivosti	zr. 2*			
LM jarkov	skupina zelo fino zrnatih kremenovih LM (koda zr. 1) brez posameznih zrn večje zrnivosti oz. s posameznimi zrni fine zrnivosti	zr. 1			
	skupina zelo fino zrnatih kremenovih LM (koda zr. 1) brez posameznih zrn večje zrnivosti oz. s posameznimi zrni fine zrnivosti	zr. 1			
	skupina zelo fino zrnatih karbonatna LM (koda zr. 1) brez posameznih zrn večje zrnivosti oz. s posameznimi zrni fine zrnivosti	zr. 1			
	skupina zelo fino zrnatih kremenov/karbonatnih LM (koda zr. 1*) s posameznimi zrni kalcijevega karbonata fine zrnivosti	zr. 1			
	drobno zrnata karbonatna LM (koda zr. 3) brez posameznih zrn večje zrnivosti	zr. 3			

SE8	SE3	SE2	SE 1005	SE1009	SE1019	SE1007	SE1001	SE1185, SE1156
8 L M - LM63(2), LM64(1), LM65 (1), LM66*(1), LM67*(1), LM68*(3), LM69*(1), LM70*(1) - 11 odl.	2 LM - LM66*(1), LM70*(1) - 2 odl.		5 LM - LM64*(3), LM66*(2), LM68*(14), LM69*(5), LM70*(2) - 26 odl.	3 LM - LM68*(7), LM69*(1), LM70*(2) - 10 odl.	5 LM - LM64 (5), LM65 (2), LM68*(8), LM69*(4), LM70*(8) - 27 odl.	2 LM - LM64 (6), LM70 (3) - 9 odl.	4 LM- LM66*(1), LM68*(1), LM69*(4), LM70*(3) - 9 odl.	
1LM - LM71*(3) - 3 odl.								
1 LM - LM72*(1) - 1 odl.								
1 LM - LM73*(1) - 1 odl.				1 LM - LM73*(1) - 1 odl.	1 LM - LM73*(2) - 2 odl.		1 LM - LM73*(2) - 2 odl.	
1 LM - LM74*(1) - 1 odl.	1 LM - LM74*(1) - 1 odl.		1 LM - LM74*(3) - 3 odl.		1 LM - LM74*(6) - 6 odl.			
	8 LM - LM75(6), LM76 (4), LM77*(5), LM78*(2), LM79*(2), LM80*(1), LM81*(1), LM82*(2) - 23 odl.	2 LM - LM77*(5), LM78*(1) - 6 odl.,		1 LM - LM77*(1) - 1 odl.		2 LM - LM78*(2), LM79*(3) - 5 odl.		
	2 LM - LM85*(1), LM86*(1) - 2 odl.						1 LM - LM86*(2) - 2 odl.	
	2 LM - LM83(1), LM84 (3) - 4 odl.							
	3 LM - LM87*(1), LM88*(2), LM89*(1) - 4 odl.							
	1 LM - LM90*(2) - 2 odl.							
	1 LM - LM91*(1) - 1 odl.							
		2 LM - LM92*(1)), LM93*(1) - 2 odl.						
		1 LM - LM94*(1) - 1 odl.				1 LM - LM94*(1) - 1 odl.		
			1 LM - LM95 (1) - 1 odl.					
				1 LM - LM96 (1) - 1 odl.	1LM - LM96 (1) - 1 odl.			
				1 LM - LM97 (1) - 1 odl.				
					1 LM - LM98*(1) - 1 odl.	1 LM - LM98*(1) - 1 odl.		
					1 LM - LM99*(3) - 3 odl.	1 LM - LM99*(2) - 2 odl.		



Splošni tehnološki podatki	Spremenljivke tehnoloških podatkov	Koda	Licenska SE 22	Fino, drobno, grobo zrnata SE 22
LM jarkov	fino zrnata karbonatna LM (koda zr. 2) brez posameznih zrn večje zrnivosti	zr. 2		
tehnike oblikovanja	tehnika prostoročnega oblikovanja (koda 1)	1	82	316
	tehnika obvrtenja (koda 2a)	2a		
	tehnika oblikovanja z vretenom na nožni pogon (koda 3)	3		
	tehnika oblikovanja v kalupu (koda 4)	4		
obdelava površine	groba na notranji in zunanji površini (koda A)	A		33 (G55, G64, G110 + 30 odl.)
	groba na notranji, gladka na zunanji površini (koda AB)	AB		3 odl.
	gladka na notranji, groba na zunanji površini (koda BA)	BA		41 (G83, G89, G111 + 38 odl.)
	gladka na zunanji in notranji površini (koda B)	B	82 (G14, G16, G18, G22, G23, G25, G41, G42, G44, G46-G50, G51, G56, G57, G60-G63, G67, G69, G72, G74-G77, G81, G85-G87, G93-G97, G102, G104, G109, G115, G116, G118-G120, G121, G127, G129, G134, G136, G143, G144, G151, G155-G157 + 25 odl.)	214 (G3-G5, G6, G8-G13, G15, G17, G19-G21, G24, G26-G31, G33-G38, G40, G43, G45, G52, G53, G59, G65, G68, G70, G79, G80, G82, G88, G90, G91, G92, G98, G101, G105-G107, G12-G114, G117, G122-G126, G130-G143, G135, G137-G139, G141, G142, G145-G148, G152, G153, G158 + 141 odl.)
	gladka na notranji, hrapava na zunanji površini (koda BD)	BD		19 (G29, G39, G58, G84, G99, G110, G133 + 12 odl.)
	hrapava na notranji, gladka na zunanji površini (koda DB)	DB		1 odl.
	hrapava površina na notranji in zunanji površini (koda D)	D		2 odl.
	gladka na zunanji površini (koda B)	B (zun.pov.)		3 (G7, G108, G154)
kol. delež okrašenih in neokrašenih odlomkov	okrašenih odl.		41	141
	neokrašenih odl.			216
	skupaj keramičnih izdelkov			398
osn. teh. vrezovanja	žlebljenje (koda A02)	A02		
	kaneliranje (koda A03)	A03		2 (G120 + PN1609)
	glavnichenje (koda A08a; A08b)	A08a; A08b		124= (47 + 77 odl.); (G5, G9, G26, G43, G64, G65, G92, G98, G99, G112, G113, G124, G133; G130; G10, G12, G15, G17, G19, G21, G29, G30, G33, G38, G52, G55, G58, G88, G91, G101, G110, G135, G138, G139, G142; G27, G132, G152; G13, G28, G36; G20, G34, G145; G68, G84, G147)
	metličenje (koda A09)	A09		6 odl. (G111, G158; G24, G90, G106), - 1 G.
osn. teh. vtiskovanja	odtisi navite vrvice (koda B10)	B10	7 (G61, G69, G151; G75, G127; G74; G85)	
	odtis koleščka (koda B09)	B09		
	odtis vite (sukane, dvojne) vrvice (koda B07a)	B07a	12 (G49, G76; G51, G87, G136; G65; G67, G77; G44, G155; G63; G86)	
	odtis stkanega traku (koda B07b)	B07b	16 (G48, G102, G10; G93, G97, G109, G115; G14, G22; G18; G16, G104, G128; G57, G143; G23)	
osn. teh. vtiskovanja	odtis z vrhom prsta (koda B01a)	B01a		1 (G4)
	odtis s prirejeno konico orodja (koda B05a)	B05a		2 (G8 + PN1609)
	odtis šila (koda B05b)	B05b		

SE8	SE3	SE2	SE 1005	SE1009	SE1019	SE1007	SE1001	SE1185, SE1156
							1 LM - LM100 (2) - 2 odl.	
3	3	1	16	9	13	2	1	5
3	2	8	1					
10	34		25	12	37	18	16	
1		1		1	1			
			3 (G243 + 2 odl.)		3 (3 odl.)			
			1 (1 odl.)	2 (2 odl.)				
2 (G160 + 1 odl.)			2 (2 odl.)	1 (1 odl.)	2 (G266 + 1 odl.)	1 (1 odl.)		1 (G267)
12 (G159, G161-G163, G165, G166, G168-G170, G172-G174)	31 (G176-G188, G191, G195, G197, G199, G200, G204, G207-G209, G213-G218, G220, G221)	9 (G222-G226, G228, G233-G235)	33 (G241, G242, G244-G247 + 26 odl.)	19 (G251- G254 + 15 odl.)	46 (G255-G265 + 35 odl.)	19 (G248-G250 + 16 odl.)	16 (G236-G240 + 11 odl.)	3 (G130- G132)
2 (G171 + 1 odl.)			1 (1 odl.)					1 (G133)
	1 (G210)		2 (2 odl.)					
1 (1 odl.)	5 (G194, G201, G202, G206, G211)	1 (G229)					1 (1 odl.)	
	2 (G203, G219)							
5	11	4	2	2	5	2	1	1
12	28	6	40	20	46	18	16	4
17	39	10	42	22	51	20	17	5
	1 (211)				1 (G258)		1 (G240)	
	8 (G179, G178, G184, G191, G199, G200, G207, G208)	1 (G235)			1 (G265)			
3 (G169, G170, G171)	1 (G210)		1 (G241)		2 (G257, G266)			1 (G267)
			1 (G247)	1 (G254)				
						1 (G248)		
		2 (G224, G229)				1 (G250)		

Splošni tehnološki podatki	Spremenljivke tehnoloških podatkov	Koda	Licenska SE 22	Fino, drobno, grobo zrnata SE 22	
osn. teh. apliciranja	rebro (nerazčlenjeno) (koda C01)	C01		2 (G117, PN3334)	
	ročno izdelana aplika (koda C02)	C02	1 (G42)		
	aplika izdelana v kalupu (koda C03)	C03			
osn. teh. poslikave	poslikava na žgani površini z obarvano engobo (koda G02)	G02			
osn. teh. odtisovanja	skupaj s predmetom v kalupu izoblikovan (odtисnjen, vlit) okras (koda e01)	E01			
kombinirane tehnike	žlebljenje (koda A02), glavničenje (koda - A02;A08a)	A02;A08a		1 (G79)	
	kaneliranje (koda A02); odtis orodja s prirejeno konico (koda - B05a )	A02;B05a			
	glavničenja (koda A08a; odtis orodja s prirejeno konico (koda B05a)	A8a;B05a		1 (G45)	
	glavničenje (koda A08a), odtis vite (sukane) vrvice (koda B07a)	A08a;B07a	1 (G47)		
	glavničenje (koda A08a), odtis navite vrvice (koda B10)	A08a;B10	1 (G40)		
	kaneliranje (koda )A02; ščipanje z dvema prstoma (koda B01b); rebro (koda C01)	A02;B01b; C01		1 (G141)	
	vtiskovanje z vrhom prsta (koda B01a); rebro (koda C01)	B01a;C01		1 (G137)	
	ščipanje z dvema prstoma (koda B01b); rebro (koda C01)	B01b;C01			
	odtis šila (koda B05b); rebro (koda C01)	B05b;C01		1 (G146)	
	ročno oblikovana aplika (koda C02); rebro (koda C01)	C01;C02	1 (G72)		
	ščipanje z dvema prstoma (koda B01b); ročno oblikovana aplika (koda C02)	B01b;C02		1 (G80)	
motiv navite vrvice	horizontalni niz (z nedoločljivim številom horizontalnih linij) navite vrvice (koda NV01)	NV01	3 (G61, G69, G151)		
	dva horizontalna trakova (niz štirih horizontalnih linij v traku) izdelan z odtisi navite vrvice (koda - NV02)	NV02	2 ( G75, G27)		
	horizontalni trak (niz štirih horizontalnih linij v traku) kombiniran z valovnico (ohranjene štiri valovite linije v traku) izdelan z odtisi navite vrvice (koda - NV03)	NV03	1 (G74)		
	horizontalni trak (niz treh horizontalnih linij v traku) izdelan z odtisi navite vrvice (koda - NV04)	NV04	1 (G85) + 1 odl. (PN1956a)		
motiv vrvičastega pramena	horizontalni vrvičast pramen (niz do štiri horizontalne linije v traku) izdelan z odtisi vite (sukane, dvojne) vrvice (koda - VP01)	VP01	2 (G49, G76)		
	dva vrvičasta pramena (niz pet ali več horizontalnih linij v traku) izdelana z odtisi vite (sukane, dvojne) vrvice (koda - VP02)	VP02	3 (G51, G87, G136)		
	trije horizontalni vrvičasti prameni (niz štirih horizontalnih linij v traku) izdelani z odtisi vite (sukane, dvojne) vrvice (koda - VP03)	VP03	1 (G56)		
	horizontalni vrvičast pramen (do štiri horizontalne linije v traku) kombiniran z delno ohranjeno vrvičasto valovnico (dve valoviti liniji) izdelan z odtisi vite (sukane, dvojne) vrvice (koda - VP04)	VP04	2 (G67, G77)		
	dva horizontalna vrvičasta pramena (niz štirih horizontalnih linij v traku) izdelana z odtisi vite (sukane, dvojne) vrvice, kombinirana z eno horizontalno linijo, izdelano s kaneliranjem (koda - VP05)	VP05	2 (G44, G155)		
motiv vrvičastega pramena	tri vrvičaste pramenaste valovnice (niz treh valovitih linij v traku) kombinirane s horizontalnim vrvičastim pramenom (niz treh horizontalnih linij v traku) izdelane z odtisi vite (sukane, dvojne) vrvice (koda - VP06)	VP06	1 (G63)		



Splošni tehnološki podatki	Spremenljivke tehnoloških podatkov	Koda	Licenska SE 22	Fino, drobno, grobo zrnata SE 22	
motiv vrvičastega pramena	dva horizontalna vrvičasta pramena (niz štirih horizontalnih linij v traku) kombinirana z delno ohranjeno vrvičasto valovnico (ohranjene štii valovite linije) - izdelani z odtisi vite (sukane, dvojne) vrvice (koda - VP07)	VP07	1 (G86)		
motiv tkanega pramena	tkan horizontalni pramen (do pet horizontalnih linij v traku izdelan z odtisom stkanega traku (koda - TP01)	TP01	3 (G48, G102, G129)		
	tran horizontalni pramen (od pet do osem horizontalnih linij v traku) izdelan z odtisom stkanega traku (koda - TP02)	TP02	4 (G93, G97, G109, G115)		
	tkan horizontalni pramen (z nedoločljivim številom horizontalnih linij v traku) izdelan z odtisom stkanega traku (koda - TP03)	TP03	2 (G14, G22)		
	delno oharjen motiv horizontalnega in poševnega tkanega pramena (do pet linij v traku) izdelan z odtisom stkanega traku (koda - TP04)	TP04	1 (G18)		
	do tri tkana horizontalns pramena (do pet horizontalnih linij v traku) izdelana z odtisom stkanega traku (koda - TP05)	TP05	3 (G16, G104, G128)		
	do tri tkana horizontalns pramena (s pet do osem horizontalnih linij v traku) izdelana z odtisom stkanega traku (koda - TP06)	TP06	2 (G57, G143)		
	tkan pramen v obliki valovnice (šest valovith linij v traku) nad delno ohranjenim tkanim horizontalnim pramenom (ohranjene tri horizontalne linije v traku) izdelani z odtisom stkanega traku (koda - TP07)	TP07	1 (G23)		
glavničasti motivi	glavničast okras (širina linije do 4 mm) v navpičnih snopih (do štiri linije v snopu (koda - G01)	G01		13 (G5, G9, G26, G43, G64, G65, G92, G98, G99, G112, G113, G124, G133) + 3 odl.	
	glavničast okras (širina linije do 4 mm) v navpičnih snopih (nad pet linij v snopu) (koda - G02)	G02		1 (G130)	
	glavničast okras (širina linije do 4 mm) z različno usmerjenimi odtisi glavnika (koda - G03)	G03		21 (G10, G12, G15, G17, G19, G21, G29, G30, G33, G38, G52, G55, G58, G88, G91, G101, G110, G135, G138, G139, G142) + 7 odl.	
	glavničast okras (širina linije do 4 mm) s poševno in horizontalno usmerjenimi odtisi glavnika (koda - G04)	G04			
	glavničast okras (širina linije nad 5 mm) z različno usmerjenimi odtisi glavnika (koda - A08a)	G05		3 (G27, G132, G152)	
	glavničast okras (širina linije do 4 mm) s poševno usmerjnimi odtisi glavnika (koda - A08a)	G06		3 (G13, G28, G36) + 4 odl.	
	glavničast okras (širina linije do 4 mm) v horizontalnih snopih (do štiri linije v snopu; koda - A08a)	G07		3 (G20, G34, G145) + 2 odl.	
	glavničast okras (širina linije do 4 mm) v poševnih snopih (do štiri linije v snopu; koda - A08a)	G08		3 (G68, G84, G147)	
	vertikalno glavničenje - motiv nedoločljiv (koda - A08a)	G10		40 (PN)	
	horizontalno glavničenje - motiv nedoločljiv (koda - A08a)	G11		2 (PN)	
glavničenje - motiv nedoločljiv (koda - G12)	G12		19 (PN)		
horizontalni linijski motivi	enojna horizontalna liija odtisov z vrhom prsta (koda - H01)	H01		1 (G4)	
	enojna žlebljena horizontalna linija kombinirana z enojno horizontalno linijo odtisov orodja s prirejeno konico (koda - H02)	H02			
	dvojna horizontalna linija odtisov orodja s prirejeno konico (koda - H03)	H03		1 (G8) + 1 odl.	
	enojna kanelirana horizontalna linija (koda H04)	H04	1 (G120) + 1 odl.		





Splošni tehnološki podatki	Spremenljivke tehnoloških podatkov	Koda	Licensna SE 22	Fino, drobno, grobo zrnata SE 22
metličasti motivi	metličast okras s poševno usmerjenimi linijami (koda - M01)	M01		2 (G111, G158) + 1 odl.
	metličast okras z različno usmerjenimi linijami (koda - M02)	M02		3 (G24, G90,G106)
aplicirani motivi	nerazčlenjeno horizontalno rebro (koda - R01)	R01		1 (G117) + 1 odl.
	razčlenjeno horizontalno rebro z odtisi vrha prsta (koda - R02)	R02		1 (G137)
	razčlenjeno rahlo »usločeno«rebro z odtisi šila (koda - R03)	R03		1 (G146)
	nerazčlenjeno horizontalno rebro z apliko (koda - R04)	R04	1 (G72)	
	razčlenjeno horizontalno rebro z odtisi ščipanja z dvema prstoma (koda - R05)	R05		
	samostojna aplika nerazčlenjena (koda - AP01)	AP01	1 (G42)	
	samostojna aplika - razčlenjena (koda - AP02)	AP02		1 (G80)
kombinirani motivi	enojna horizontalna linija odtisov navite vrvice (B10) kombinirana z glavničastim okrasom (širina linije do 4 mm) z različno usmerjenimi odtisi glavnika (G03) (koda - K01)	K01		1(G40)
	vrvičast pramen (B07- delno ohranjeni dve horizontalni liniji) kombiniran z glavničastim okrasom (G01) (koda - K02)	K02	1 (G47)	
	vertikalna linija odtisov (B05a) kombinirana z glavničastim okrasom (širina linije do 4 mm) v navpičnih snopih (do štiri linije v snopu - G01) koda - K03)	K03		1 (G45)
	dvojna horizontalna žlebljena linija (A02) kombinirana z glavničastim okrasom (širina linije do 4 mm) s poševno usmerjenimi odtisi glavnika (G06) (koda - K04)	K04		1 (G79)
	razčlenjeno horizontalno rebro z odtisi ščipanja z dvema prstoma (B01b;C01) kombinirano z različno usmerjenimi žlebljenimi linijami (A02) (koda - K05)	K05		1 (G141)
	neokrašen »licen« SE 22/neokrašena fino, drobno, grobo zrnataSE 22		41 (G41, G46, G81, G118, G121, G157, G25, G50, G60, G94, G95, G96, G116, G119, G144, G156, G62, G134 + 24 odl.)	175 odl.
	novoveški motivi in motivi modernega časa	enojna horizontalna linija odtisov šila (koda - L01)	L01	
enojna kanelirana horizontalna linija (koda - L02)		L02		
dve kanelirani horizontalni liniji (koda - L03)		L03		
vertikalna linija odtisov šila (koda - L04)		L04		
niz horizontalnih žlebljenih linij (koda - L05)		L05		
niz horizontalnih linij odtisov koleščka (koda - L06)		L06		
glavničast okras (širina linije do 4 mm) z različno usmerjenimi odtisi glavnika (koda - L07)		L07		
glavničast okras (širina linije do 4 mm) s horizontalno in poševno usmerjenimi odtisi glavnika (koda - L08)		L08		
glavničast okras (širina linije do 4 mm) navpičnih linij (koda - L09)		L09		
koncentrični krogi obdani s pikami v krogu (koda - S01)		S01		
motivi modernega časa	S02			
rastlinski motiv (koda - RA01)	RA01			
način žganja	oksidacijsko žganje (koda 1)	1	1 (G51)	62 (G6, G39, G40, G45, G64, G70, G80, G89, G91, G92, G98, G101, G125, G130, G138, G139, G141, G142, G158 + 43 odl.)



Splošni tehnološki podatki	Spremenljivke tehnoloških podatkov	Koda	Licensna SE 22	Fino, drobno, grobo zrnata SE 22
način žganja	redukcijsko žganje (koda 2)	2	27 (G41, G46, G47, G56, G63, G67, G72, G74, G81, G118, G120, G121, G129, G157 + 13 odl.)	18 (G26, G31, G35, G52, G53, G59, G122, G137 + 10 odl.)
	oksidacijsko žganje v končni fazi redukcijska atm. (koda 4)	4	42 (G14, G16, G18, G22, G23, G25, G42, G44, G48, G50, G57, G60, G61, G69, G75, G76, G77, G86, G94, G96, G95, G97, G102, G104, G109, G115, G116, G119, G136, G141, G143, G144, G151, G155, G156 + 7 odl.)	8 (G24, G43, G58, G68, G88, G152 + 2 odl.)
	redukcijsko žganje v končni fazi oksidacijska atm. (koda 5)	5	4 (G134, G127, G128, G62)	93 (G3, G4, G9, G10, G12, G13, G15, G17, G19, G20, G21, G27, G28, G29, G33, G34, G36, G55, G83, G84, G99, G100, G108, G111, G113, G114, G123, G124, G126, G131, G135, G145, G146, G153, G154 + 57 odl.)
	nepopolno oksidacijsko žganje v končni fazi dimljenje (koda 6)	6	2 (2 odl.)	3 (3 odl.)
	nepopolno oksidacijsko žganje (koda 7)	7	6 (G 7, G49, G85, G87, G93 + 1 odl.)	132 (G5, G11, G30, G37, G38, G65, G79, G82, G90, G105, G106, G107, G110, G112, G117, G132, G133, G147, G148 + 113 odl.)
	barva površine	barva površine po žganju		sivo črna (na NZP - 70x)
			siva (na NZP - 11x)	sivo/svetlo rdeča (na NZP - 40x)
			ostalo manj kot 1x)	siva (na NZP 10x)
				sivo/svetlo rjava (na NZP - 41x)
				sivo črno/svetlo rdeča (na NZP 21x)
				sivo črno/bledo rjava (na NZP - 26x)
				sivo črno/svetlo rjava (na NZP - 36x)
				sivo črno/svetlo rdeča (na NZP - 21x)
				rdečkasto sivo/siva (na NZP - 14x)
				sivo/bledo rjava (na NZP - 13x)
		ostalo maj kot 10x		

Za zrnastne skupine LM so navedeni naslednji kodirani podatki:

npr. 4 LM - LM01 (1), LM02 (2), LM03 (5), LM06 (6) + 14 odl.

Pojasnilo:

- alfanumerična koda 4 LM - numerična koda 4 količinski delež lončarskih mas z isto zrnastno skupino;
- alfanumerična koda LM03 – oznaka lončarske mase;
- numerična koda (5) – količinski delež lončarskih mas z oznako LM03;
- 14 odl. – skupno število keramičnih odlomkov z lastnostmi, ki so značilne za LM z oznako LM03.

Kodiran podatek: zr.3\* - oznaka zrnastne skupine

Pojasnilo:

- zr. – zrnastost lončarske mase;
- 3\* – koda zrnastosti s posameznimi zrni (npr. kremen) večje zrnastosti. Npr. LM22\* – fino zrnata kremenova LM, s posameznimi zrni kremen drobne zrnastosti.

SE8	SE3	SE2	SE 1005	SE1009	SE1019	SE1007	SE1001	SE1185, SE1156
	3 (G179, G199, G200)		1 (1 odl.)	1 (1 odl.)	3 (G256 + 2 odl.)	4 (G248, G250 + 2 odl.)		
2 (G170, G171)	5 (G188, G194, G204, G206, G127)		2 (2 odl.)	2 (G254 + 1 odl.)	3 (3 odl.)	4 (G249, + 3 odl.)	2 (G239 + 1 odl.)	
3 (G159, G163, G169)	3 (G201, G208, G215)	2 odl.	2 (2 odl.)	2 (G252 + 1 odl.)			1 (G237)	1 (G131)
		2 (G228, G229)		2 (2 odl.)			1 (G236)	
6 (G160-G162, G165, G166, G173)	7 (G180, G187, G210, G213, G214, G218)	1 (G233)	16 (G242, G245, G247 + 13 odl.)	4 (G251 + 3 odl.)	19 (G57, G262, G263, G266, + 15 odl.)	6 (6 odl.)	3 (3 odl.)	3 (G132, G133, G267)
rdečkasta (na NZP 5x)	bledo rjava (na NZP 13x)	bledo rjava (na NZP 4x)	svetlo rdeča (na NZP 12x)	svetlo rdeča (na NZP 6x)	svetlo rdeča (na NZP 9x)	sivo črna (na NZP 6x)	rdečkasta (na NZP 8x)	sivo/svetlo rjava (na NZP 2x)
svetlo rdeče/rjava (na NZP 3x)	sivo črna (na NZP 6x)	ostalo manj od 2x	rdečkasta (na NZP 8x)	stalo manj od 2x	rdečkasta (na NZP 8x)	svetlo rdeča (na NZP 6x)	ostalo manj od 2x	sivo črno/bledo rjava (na NZP 1x)
ostalo manj od 3x	ostalo manj od 5x		ostalo manj od 3x		sivo črna (na NZP 7x)	ostalo manj od 2x		sivo črno/svetlo rjava (na NZP 1x)
					bledo rjava (na NZP 6x)			rdeče črno/bledo rjava (na NZP 1x)
					ostalo manj od 3x			

Za prikazane tehnološke lastnosti (od obdelave površine do vključno oblike motivov) so za vsako stratigrafsko enoto navedeni kodirani podatki:

npr. nepopolno oksidacijsko žganje: 6 (G49, G85, G87, G93 + 2 odl.)

Pojasnilo:

- numerična koda 6 – količinski delež nepopolnega oksidacijskega žganja;
- alfanumerična koda G49 – zaporedna številka v katalogu najdb (G49) oz. tabeli (49);
- + 2 odl. – na dveh odlomkih je izdelana le tehnološka analiza in se ne nahaja v katalogu najdb.

Pojasnilo za barvo površine:

- za vsako stratigrafsko enoto so navedene najpogostejše barve površine;
- (na ZNP – 70x) – pogostost pojavljanja barvnega odtenka na ZNP;
- NZP – notranja in zunanja površina,
- ZNP – zunanja in notranja površina;
- ZP – zunanja površina.