



# 10 Katalog najdb

Tina Žerjal, Iris Bekljanov Zidanšek, Jerica Brečić, Aleksander Močibob, Irena Lazar

V katalogu so navedene vse določljive najdbe, ki nosijo zaporedne kataloške številke. Predstavljene so tiste, ki so bile že na terenu uvrščene k posebnim najdbam, kot drugi diagnostični kosi. Med steklenim in keramičnim gradivom so bili tako izločeni vsi odlomki ustij, ročajev, držajev, dna, ornamentiranih ostenij in ostenij s posebno fakturo (keramika 3173 primerkov; steklo 155 primerkov), med kovinskim vsi odlomki, ki so bili tipološko določljivi, in med opečnatim gradivom vse tegule z žigi in opeke posebnih oblik.

Najdbe v katalogu so predstavljene po stratigrafskih enotah, kot so navedene v katalogu SE, in sicer po osnovni prostorski delitvi na večja območja. Znotraj le-teh si sledijo kronološko po fazah, prostorih in SE, kot so predstavljene v tekstu od najnižjih plasti in najstarejših faz najdišča proti najvišjim plastem, ki predstavljajo najmlajšo fazo. Zato so najdbe v premešanih plasteh (SE 1, SE 101, SE 201, SE 321 ipd.), ki so se raztezale po modernih terasah, predstavljene v različnih sklopih, prostorsko ločene po kvadrantih.

Opis najdbe je sestavljen iz najdiščnih podatkov, opisa predmeta, oblike ali tipa, načina izdelave ali tehnoloških lastnosti, merskih podatkov in datacije. Opisi se nekoliko razlikujejo po materialih.

## Opisi kovinskih predmetov

zaporedna številka najdbe; stratigrafska enota (SE); sektor/kvadrant; posebna najdba (PN KOV); inventarna številka; opis predmeta; material; mere (dolžina, širina, višina/debelina); datacija: (samo ožje datacije).

## Opisi steklenih predmetov

zaporedna številka najdbe; stratigrafska enota (SE); sektor/kvadrant; posebna najdba (PN STE); inventarna številka; opis predmeta, tip; material; mere (dolžina, širina, višina/debelina); datacija: (samo ožje datacije).

## Opisi keramičnih posod in drugih predmetov

zaporedna številka najdbe; stratigrafska enota (SE); sektor/kvadrant; posebna najdba (PN KER); inventarna številka; vrsta keramike; tip; ohranjenost in oblika posode; okras; žig; faktura (F); barva (zunanje površine ZP, preloma, notranje površine NP); opis premaza; barva premaza; material; mere (dolžina, širina, višina/debelina, premer ustja, procentualna

ohranjenost oboda ustja OHU, premer dna, procentualna ohranjenost oboda dna OHD); datacija: (samo ožje datacije).

## Opisi kamnitih predmetov

zaporedna številka najdbe; stratigrafska enota (SE); sektor/kvadrant; posebna najdba (PN OST); inventarna številka; opis predmeta, tip, petrografske podatki; material; mere (dolžina, širina, višina/debelina); datacija: (samo ožje datacije).

Opis lončenih predmetov je sestavljen iz vrste keramike, ki je pri nekaterih določena že do proizvodnje natančno. Koda oblikovnega tipa je sestavljena iz dveh delov: z veliko tiskano črko je predstavljena koda proizvodnje (npr. AA afriška amfora, ITS italska sigilata ...) ali koda oblikovne skupine (npr. A amfora, O oljenka), razložena v poglavju 3.2 Keramično gradivo in v 7. poglavju Kratice in okrajšave. Vezaju sledi oblikovni tip. Za fino namizno posodje, oljenke, amfore in uvoženo kuhinjsko posodje smo uporabili že uveljavljene tipologije ali klasifikacije rimske keramike (npr. za amfore: Dressel 1879; Ostia I–IV; Riley 1979; Riley 1981; Keay 1984; Bonifay 2004a; za sigilatno posodje: Hayes 1972; Atlante I in Atlante II; Conspectus 1990; Mackensen 1993 ...). Za regionalno kuhinjsko in namizno keramiko, severnoitalsko keramiko tankih sten, italsko kuhinjsko keramiko ter sivo venetsko keramiko je bila vzpostavljena najdišču lastna klasifikacija (natančneje Žerjal 2008a in poglavje 3.2). Opisu posode z ohranjenostjo je dodan opis okrasa ali žiga, če sta prisotna. Sledi navedba fakture proizvodnje ali širše tehnološke skupine npr. pri sigilatnem posodju, kateri je včasih v oklepaju pridana oznaka ožje določene fakturne skupine (varianta fakture), kar je predstavljeno v poglavju 3.2 Keramično gradivo in predvsem v delu Žerjal 2008a. Za opise tehnoloških značilnosti smo se držali navodil priročnikov Orton, Tyers, Vince 1993 in Horvat 1999 ter se zgledovali po dobrih praksah (Istenič 1999, 8–9; Horvat 1997; Horvat, Bavdek 2009; Modrijan, Milavec 2011, 161–164). Tehnološke skupine ali fakture keramike so bile določene po makroskopskih lastnostih keramike (zrnatost, prečiščenost, primesi (vrsta primesi, velikost delcev in njihova gostota), trdota, tehnika žganja, poroznost, značilnosti površine in njene morebitne dodelave, vrsta nanosa ali premaza, način oblikovanja posodja), ki smo jih opazovali s prostim očesom. V kataloško podatkovno bazo so bili za vsak primerek dodani še posamične tehnološke lastnosti (faktura/varianta fakture, barve preloma,

površin in premazov, tehnika oblikovanja, tehnika žganja, dodelava površine in krasilne tehnike), stanje ohranjenosti in deformacije (prežgano, sledi uporabe), ki pa v delu niso v celoti predstavljene. Barva svežega preloma keramike je navedena po Munsell Soil Color Charts (New York 1992); barva premaza, zunanje ali notranje površine je navedena posebej le, če se razlikuje od barve svežega preloma.

V katalogu so izrisane le tipološko izpovedne najdbe. Kovinski, koščeni in stekleni predmeti so izrisani v merilu 1:2. Keramični predmeti so predstavljeni v različnih merilih glede na velikost: oljenke in nekatero fino posodje (italska sigilatna proizvodnja, keramika tankih sten, korintska reliefna keramika) so izrisani v merilu 1:2, pri čemer so žigi v merilu 1:1; večina posodja je prikazana v merilu 1:3, le nekaj celih amfor in gradbeni material v merilu 1:6. Kamniti predmeti so izrisani v merilu 1:10 ali 1:6.

Najdbe hrani Pokrajinski muzej Koper.

## Kratice in okrajšave

<b>A</b>	amfora	<b>OHU</b>	ohranjen delež ustja (%)
<b>AA</b>	afriška amfora	<b>OHD</b>	ohranjen delež dna (%)
<b>AKK</b>	afriška kuhinjska keramika	<b>PA</b>	pokrovček za amfore
<b>AO</b>	afriška oljenka	<b>PN</b>	posebna najdba
<b>ARD</b>	amfora z ravnim dnom (italska)	<b>PN KER</b>	posebna najdba keramika
<b>AS</b>	afriška sigilata	<b>PN KOV</b>	posebna najdba kovine
<b>B</b>	barva (preloma)	<b>PN STE</b>	posebna najdba steklo
<b>B NP</b>	barva notranje površine	<b>PN OST</b>	posebna najdba ostalo
<b>B ZP</b>	barva zunanje površine	<b>pr.</b>	premer
<b>Consp.</b>	Conspectus	<b>PS</b>	padška sigilata B
<b>d.</b>	dno	<b>Rich.</b>	Richborough
<b>db.</b>	debelina	<b>SE</b>	stratigrafska enota
<b>dl.</b>	dolžina	<b>PSSPCO</b>	padška sigilata iz srednjega in poznega cesarskega obdobja
<b>Dr.</b>	Dressel	<b>š.</b>	širina
<b>EKK</b>	egejska kuhinjska keramika	<b>ŠA</b>	španska amfora
<b>ERA</b>	Early Roman Amphora (Riley 1979; Riley 1981)	<b>T</b>	tegula
<b>ESB2</b>	Eastern sigillata B2 ali Vzhodna sigilata B2	<b>TSTP</b>	terra sigilata Tardopadana
<b>ESD</b>	Eastern sigillata D ali Vzhodna sigilata D ali sigilata Çandarlı	<b>u.</b>	ustje
<b>F</b>	faktura	<b>v.</b>	višina
<b>GA</b>	galska amfora	<b>VA</b>	vzhodnosredozemska amfora
<b>gl.</b>	globina	<b>vel.</b>	velikost
<b>IKK</b>	italska kuhinjska keramika	<b>ZP</b>	zunanja površina
<b>IKTS</b>	italska keramika tankih sten		
<b>inv. št.</b>	inventarna številka		
<b>ITS</b>	italska sigilata		
<b>izk.</b>	izkopana		
<b>jadr.</b>	jadranska proizvodnja		
<b>KČP</b>	keramika s črnim premazom		
<b>KK</b>	kuhinjska keramika		
<b>KKD</b>	kuhinjska keramika dno		
<b>KKP</b>	kuhinjska keramika pokrov		
<b>KN</b>	katalog novcev		
<b>KTS</b>	keramika tankih sten		
<b>kv.</b>	kvadrant		
<b>L.</b>	Loeschcke		
<b>Lamb.</b>	Lamboglia		
<b>LRA</b>	Late Roman Amphora (Riley 1979; Riley 1981)		
<b>LRC</b>	Late Roman C ali fokajska sigilata		
<b>LRD</b>	Late Roman D		
<b>MRA</b>	Middle Roman Amphora (Riley 1979; Riley 1981)		
<b>N</b>	navadna keramika		
<b>ned.</b>	nedoločeno		
<b>NK</b>	namizna keramika		
<b>NKD</b>	dno namizne keramike		
<b>NKP</b>	pokrov iz namizne keramike		
<b>NKR</b>	ročaj namizne keramike		
<b>NP</b>	notranja površina		
<b>NTS</b>	sigilata neznanega izvora		
<b>O</b>	oljenka		
<b>OCK</b>	Oxe, Comfort, Kenrick 2000		
<b>odl.</b>	odlomek/-ka/-ki		
<b>ohr.</b>	ohranjen/-a		



## 10.1 Gospodarsko poslopje

### 10.1.1 Geologija

#### SE 247

**1** SE 247, kv. 8/C4, PN KOV 181, inv. št. 21058  
Gumbast del konjske opreme za pripenjanje pasov; bron; dl. 1,4 cm, š. 1,3 cm, db. 0,4 cm; datacija: 3. stoletje.

**2** SE 247, kv. 8/C4, PN KOV 846, inv. št. 21772  
Odl. traku; železo; dl. 3,9 cm, š. 2,8 cm, db. 0,4 cm.

**3** SE 247, kv. 8/C4, PN KOV 227, inv. št. 21421  
Kavelj; železo; dl. 2,2 cm, š. 1,5 cm, db. 0,65 cm.



**4** SE 247, kv. 8/C4, PN KER 0627, inv. št. 22503  
Keramika tankih sten; EKK – vrček Knossos Mug tip 2 = Ricci 1/122; odl. ravnega dna vrčka; F EKK (KTS30); B 2,5YR 5/6 rumenkasto rdeča; keramika; pr. d. 38 mm; OHD 15 %; datacija: konec 1.–3. stoletje.

**5** SE 247, kv. 8/B4, PN KER 0629, inv. št. 23291  
Transportno posodje; AA – Africana IID ali K25A – B; odl. ustja in ostenja amfore; F A10a; B ZP 7,5YR 7/6 rdečkasto rumena; B preloma 5YR 7/6 rdečkasto rumena; keramika; datacija: sred. 3.–4. stoletje.

**6** SE 247, kv. 8/C4, PN KER 0626, inv. št. 23292  
Transportno posodje; AA – Africana IID ali K25A – B; enaka G5; F A10a; pr. u. 120 mm; OHU 30 %; datacija: sred. 3.–4. stoletje.

**7** SE 247, kv. 8/B4, PN KER 0630, inv. št. 24251  
Kuhinjska keramika; KK50 – skleda ali pekva s trikotnim ustjem (posnetki AS Hayes 61A in 61B); F KK – oksidacijska groba z apnencem (N10e); B 5YR 5/6 rumenkasto rdeča; keramika; pr. u. 250 mm; OHU 10 %.

**8** SE 247, kv. 8/C4, PN KER 0616, inv. št. 24575  
Namizna keramika; NK48; odl. ustja, ostenja in ročaja vrča; F NK (N16) – istrska pod. A6a; B 7,5YR 7/6 rdečkasto rumena; keramika; pr. u. 66 mm; OHU 25 %.

**9** SE 247B, kv. 8/B2, PN KER 1194, inv. št. 22204  
Padska sigilata; ITS – Consp. 34; odl. prstanastega dna skodelice; na NP dna žig in planta pedis dextra C...; F Tardopadana; B preloma 5YR 7/6 rdečkasto rumena; premaz po celi površini; srednje ohr. (spran), gladek, rahlo svetleč, neenakomerne barve; B premaza 2,5YR 5/8 rumenkasto rdeča; keramika; pr. d. 36 mm; OHD 55 %; datacija: druga pol. 1.–prva pol. 2. stoletja.

**10** SE 247C, kv. 8/E4, PN KER 1214, inv. št. 24171  
Namizna keramika; KK31 = NK16B – globularni lonci s kratkim, ravnim in profiliranim robom ustja; odl. ostenja lonca; žlebovi in niz odtisov šila na ramenu; F NK trda, oksidacijska (N25b); B 7,5YR 8/6 rdečkasto rumena; keramika.

#### SE 443C

**11** SE 443C, kv. 12/A3, PN KOV 547, inv. št. 21155  
Aucissa fibula; bron; dl. 5,4 cm, š. 0,6–1,5 cm, db. 2,9 cm; datacija: konec 1. stoletja pr. n. št.–vsaj sred. 1. stoletja n. št.

**12** SE 443C, kv. 11/D3, PN KER 2401, inv. št. 25087  
Transportno posodje; A – Dr. 6A; odl. ročaja amfore; F A44; B preloma 2,5Y 8/2 blede rumena; keramika; datacija: druga pol. 1. stoletja pr. n. št.–sred. (konec) 1. stoletja.

#### SE 271

**13** SE 271, kv. 6/B2, PN KOV 314, inv. št. 20034  
Novec: Constans ali Contantius II./AE 3 /kovan 348–361/?/RIC?; bron; KN 56.

**14** SE 271, kv. 6/E2, PN KOV 309, inv. št. 21094  
Odl. zavite pločevine; bron; dl. 1,4 cm, š. 0,5 cm, db. 0,3 cm.

**15** SE 271, kv. 6/D4, PN KOV 308, inv. št. 21921  
Utež, zvončaste oblike in okroglega preseka z železom za zanko; svinec; db. 3 cm, pr. 2,4 cm.



**16** SE 271, kv. 6/B3, PN KER 1657, inv. št. 23690  
Transportno posodje; A – amfora nedoločeno; odl. dna in ostenja amfore; F A5; B 7,5YR 8/4 roza; keramika; pr. d. 15 mm; OHD 60 %.

### 10.1.2 Rimska vila rustika

#### 1. gradbena faza

##### Plasti in strukture po prostorih

##### Prostor AA

##### SE 364

**17** SE 364, kv. 11/C1, PN KER 2858, inv. št. 24429  
Namizna keramika; NK3 – lonec ali ročka z enostavnim rahlo izvihanim ustjem in žlebom na NP; odl. ustja lonca; F A11/N22; B preloma 5YR 7/6 rdečkasto rumena; keramika; pr. u. 195 mm; OHU 10 %.

**18** SE 364, kv. 11/C1, PN KER 3182, inv. št. 24678  
Namizna keramika; NKR – ročaj vrča ali posode; odl. ročaja vrča ali amfore z ravnim dnom, trakast (dve rebri in kanelura na ZP); F A11/N22; B preloma 5YR 7/6 rdečkasto rumena; keramika.

**19** SE 364, kv. 11/C1, PN KER 3181, inv. št. 24679  
Namizna keramika; NKR – ročaj vrča ali posode; odl. ročaja vrča, trakast (dve rebri in kanelura na ZP); F A11/N22; B preloma 5YR 7/6 rdečkasto rumena; keramika.

##### Prostora F in G

##### SE382

**20** SE 382, kv. 11/E2, PN KOV 469, inv. št. 21552  
Žebelj; železo; dl. 2,3 cm, š. 0,8 cm, db. 0,3 cm.

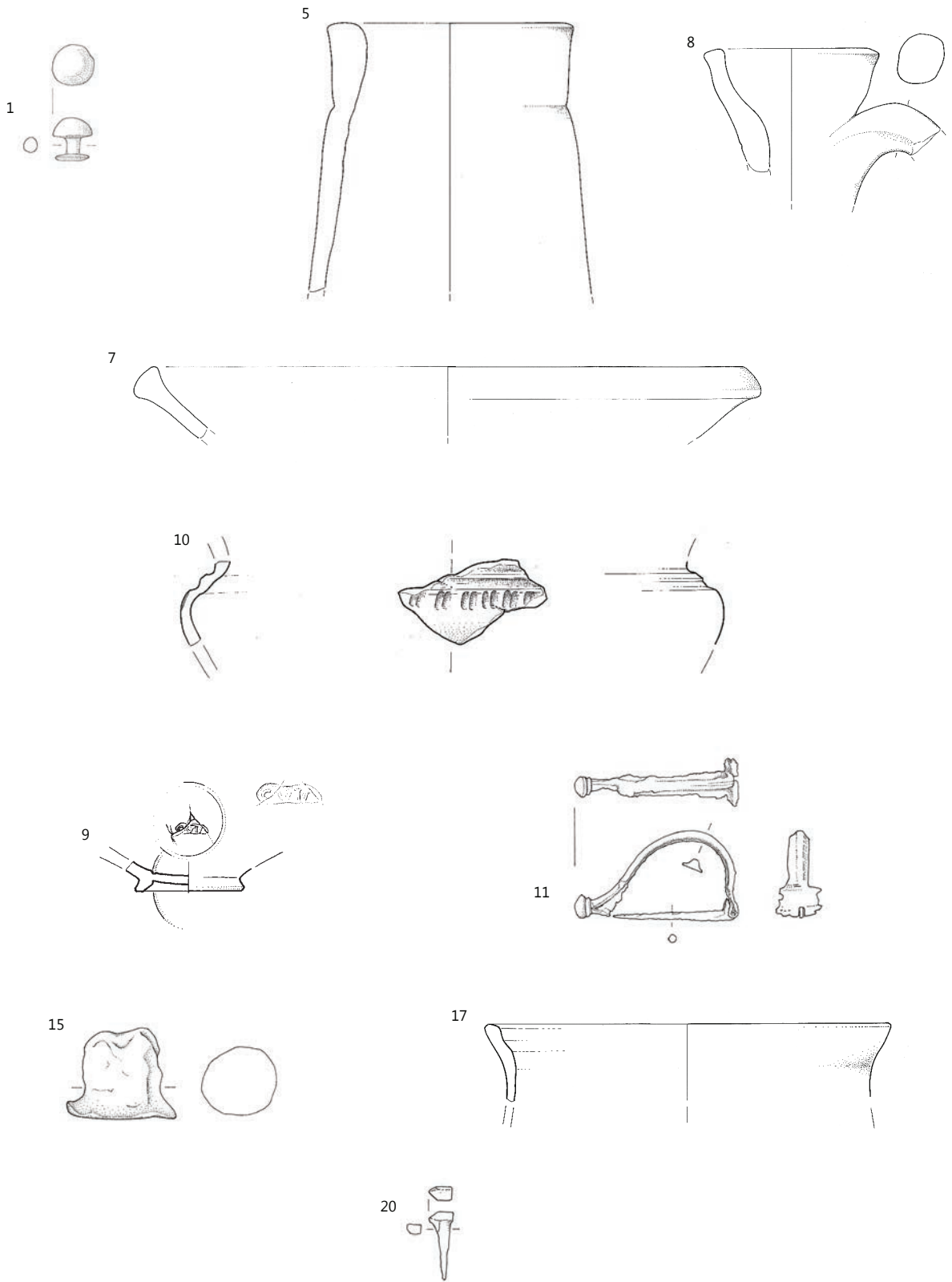

1, 5, 7, 8 SE 247, 9 SE 247B, 10 SE 247C, 11 SE 443C, 15 SE 271, 17 SE 364, 20 SE 382; 1, 9, 11, 15, 20 merilo 1:2, ostalo merilo 1:3.

## Prostor N

### SE 337

**21** SE 337, kv. 12/C1, PN KER 3427, inv. št. 25115  
Gradbeni material; tlakovec, pravokotna ploščica za tlak *opus spicatum*; F N22; B preloma 5Y 7/3 blede rumena; keramika; dl. 105 mm; 64 mm; v. 24 mm.



## Prostor O-I-D

### SE 334C3

**22** SE 334C3, kv. 12/E3, PN KOV 625, inv. št. 21640  
Žebelj s ploščato okroglo glavico in kratkim debelim trnom okroglega preseka; železo; dl. 3 cm, š. 2 cm, db. 1,3 cm.

### SE 457 = 476

**23** SE 457 = 476, kv. 12/D3, PN KER 1459, inv. št. 24344  
Kuhinjska keramika; KK35 – ravno dno loncev – nedoločeno; odl. ravnega dna in ostenja lonca; metličenje (vodoravno in navpično) na ZP trupa; F KK – redukcijska z apnenci (N10b); B lisasto rjavo do črno; keramika; pr. d. 120 mm; OHD 15 %.

## Prostor K – shramba

### SE 469

**24** SE 469, kv. 11/E1, PN KER 0151, inv. št. 20140  
Shrambena posoda; odl. dolija (*in situ*); F D2; B preloma 7,5YR 7/6 rdečkasto rumena; B NP 5YR 7/6 rdečkasto rumena; keramika; pr. u. 1040 mm; OHU 100 %; pr. d. 380 mm; OHD 100 %; v. 835 mm.



## SE 469D

**24a** SE 469D, kv. 11/E1, PN KOV 825, inv. št. 21942  
Svinčena plošča na dnu dolija (slikana *in situ*); svinec; dl. 1,4 m, š. 0,4 m, db. 4 cm.



## SE 467

**25** SE 467, kv. 11/D1, PN OST 078, inv. št. 21249  
Kamnita posoda, okroglega tlorisa, z nizkimi stenami in okroglim gumbom na dnu; zelo ožgana; petrografsko: nabrežinski kamen, siv školjčni apnenec, bioalkarenit (klasti veliki do 3 mm); kamen; pr. 53 cm.



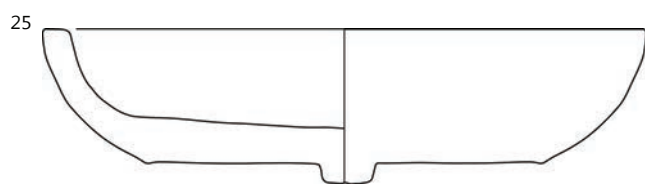
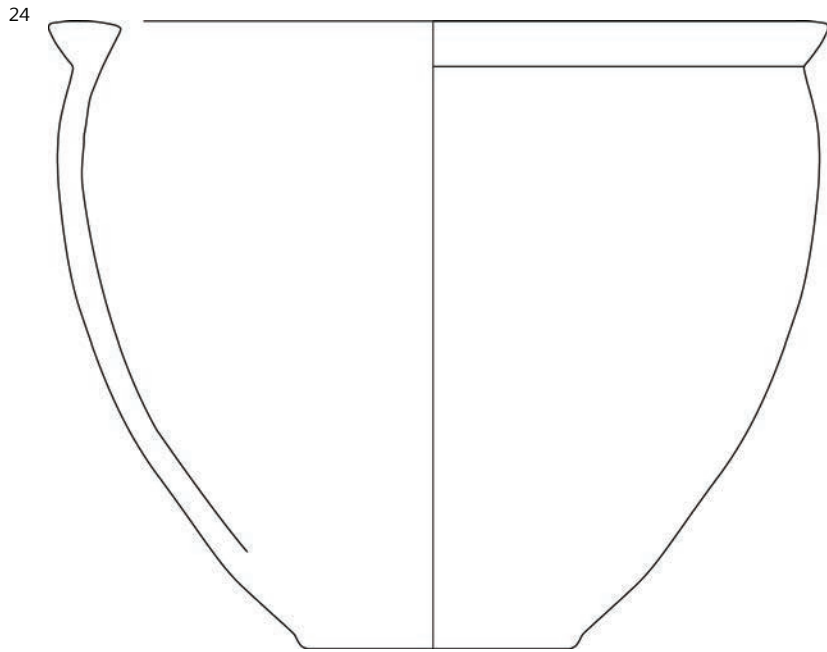
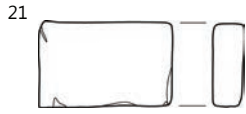

21 SE 337, 22 SE 334C3, 24 SE 469, 25 SE 467; 21 merilo 1:6, 22 merilo 1:2, 24 merilo 1:10, 25 merilo 1:3.

## Prostor Š, T, U

### SE 207B

**26 SE 207B, kv. 8/B4, PN OST 036, inv. št. 24990**  
Gradbeni material; tegula *CRISPINI*; odl. tegule z žigom *CRISPINI*; žig: *CRISPINI*; pozitiv, pravokotni okvir, cel *CRISPINI*, 104 × 16 mm; F N22; B preloma 2,5YR 7/4 roza; keramika; OHU 25 %; dl. 310 mm; š. 190 mm; v. 28 mm; datacija: 1. stoletje.

**27 SE 207B, kv. 8/A4, PN OST 164, inv. št. 25026**  
Gradbeni material; odl. tegule z žigom *CRISPINI*; žig: *CRISPINI*; F N22; B preloma 2,5YR 6/4 svetlo rdečkasto rjava; keramika; dl. 440 mm; š. 245 mm; v. 32 mm; datacija: 1. stoletje.

**28 SE 207B, kv. 8/D4, PN OST 163, inv. št. 25032**  
Gradbeni material; tegula *CRISPINI*; odl. tegule z žigom *CRISPI/...*; žig: *CRISPINI*; pozitiv, pravokotni okvir, ohr. *CRISPI...*, 61 × 16 mm; F N22; B ZP 10YR 8/3 zelo blede rjava; B preloma 2,5YR 7/4 roza; B NP bel sloj na ZP; keramika; OHU 5 %; dl. 140 mm; 105 mm; v. 31 mm; datacija: 1. stoletje.

**29 SE 207B, kv. 8/B4, PN OST 162, inv. št. 25033**  
Gradbeni material; tegula *CRISPINI*; odl. tegule z žigom *CRISPINI*; žig: *CRISPINI*.

### SE 294

**30 SE 294, kv. 7/C3, PN OST 169, inv. št. 25046**  
Gradbeni material; tegula *TERENTIOR*; odl. tegule z žigom *TE/.*; žig: *TERENTIOR*; pozitiv, pravokotni okvir, ohr. *TE/.*, 43 × 23 mm; F A6c; B 5YR 7/6 rdečkasto rumena; keramika; OHU 10 %; dl. 260 mm; š. 240 mm; v. 23 mm; datacija: 1. stoletje.

## 2. gradbena faza

### Zidovi

#### SE 276

**31 SE 276, kv. 7/D2, PN KOV 844, inv. št. 21770**  
Odl. tesarskega orodja za dolbenje lesa; železo; dl. 5,5 cm, š. 2,6 cm, db. 0,4 cm.

**32 SE 276, kv. 7/D2, PN KER 2933, inv. št. 22163**  
Padska sigilata; ITS – Consp. 27 ali 29; odl. ustja in ostenja skodelice; kanelura na NP ustja; F Padana B; B preloma 7,5YR 8/6 rdečkasto rumena; premaz po celi površini, dobro ohr., rahlo lisast, mat, gladek z nepravilnostmi (bunčice); B premaza 2,5YR 4/8 rdeča; keramika; pr. u. 110 mm; OHU 5 %; datacija: tiberijsko–neronsko obd.–prva pol. 2. stoletja.

**33 SE 276, kv. 7/E2, PN KER 3023, inv. št. 23129**  
Transportno posodje; A – Dr. 6B mala (poznoantična?); odl. zatiča amfore; F A12a; B preloma 5YR 7/6 rdečkasto rumena; keramika; pr. d. 27 mm; OHD 100 %; datacija: 1.–4. stoletje.

**34 SE 276, kv. 7/D2, PN KER 1739, inv. št. 23142**  
Transportno posodje; A – Dr. 6B mala (poznoantična?); odl. ročaja in ostenja amfore, paličast ročaj (ovalen preseki); F A6b; B 5YR 6/6 rdečkasto rumena; keramika; datacija: 1.–4. stoletje.

**35 SE 276, kv. 7/E2, PN KER 3022, inv. št. 23186**  
Transportno posodje; A – Dr. 6B nedoločeno (velika ali mala); odl. zatiča amfore; F A12b; B preloma 5YR 7/6 rdečkasto rumena; keramika; pr. d. 24 mm; OHD 100 %; datacija: 1.–4. stoletje.

**36 SE 276, kv. 7/D2, PN KER 1740, inv. št. 23686**  
Transportno posodje; A – amfora nedoločeno; odl. ročaja in ostenja amfore; F A14b; B 5YR 6/6 rdečkasto rumena; keramika.

**37 SE 276, kv. 7/E2, PN KER 3024, inv. št. 24203**  
Kuhinjska keramika; KK37 – pekač z žlebom na ustju ustjem; odl. ustja in ostenja pekača; žleb na robu ustja; F KK – redukcijska z apnencem (N10); B 2,5Y 3/1 zelo temno siva; keramika; pr. u. 180 mm; OHU 15 %.

**38 SE 276, kv. 7/D2, PN KER 1738, inv. št. 24620**  
Namizna keramika; NK67 – skleda/pokrov z izvihanim/horizontalnim ustjem; odl. ustja skleda; F NK – istrska (N3); B 5YR 7/8 rdečkasto rumena; keramika; pr. u. 250 mm; OHU 10 %.

**39 SE 276, kv. 7/D2, PN KER 1737, inv. št. 24655**  
Namizna keramika; NKR – ročaj vrča ali posode; odl. ročaja vrča, paličast ročaj (okrogel preseki); F NK severnojadranska (mejna med N22 in A6a); B 5YR 7/8 rdečkasto rumena; keramika.

**40 SE 276, kv. 7/D2, PN KER 1736, inv. št. 24656**  
Namizna keramika; NKR – ročaj vrča ali posode; odl. ročaja vrča, paličast ročaj (ovalen preseki); F NK – istrska (N16); B 7,5YR 7/6 rdečkasto rumena; keramika.



26



27



28



30



31

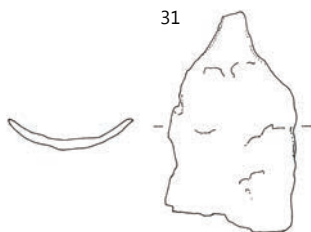

32

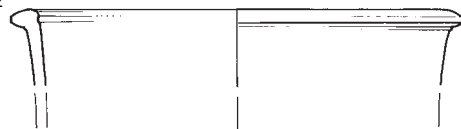

26–28 SE 207B, 30 SE 294, 31–32 SE 276; merilo 1: 2.

## Plasti in strukture po prostorih

### Prostori JJ, KK, HH, II, FF in GG

#### SE 279A

**41** SE 279A, kv. 8/B2, PN KOV 527, inv. št. 21589  
Orodje z razcepljeno konico za puljenje žebeljev, druga stran uporabljena kot kladivo; železo; dl. 18,5 cm, š. 5,2 cm.

**42** SE 279A, kv. 8/A2, PN KER 2350, inv. št. 24387  
Kuhinjska keramika; KKP2 – pokrov z držajem; odl. držaja in ostenja pokrova; F KK – redukcijska z apnencem (N10); B lisasto; keramika; pr. d. 42 mm; OHD 100 %;

#### SE 285

**43** SE 285, kv. 7/E3, PN KER 2399, inv. št. 22578  
Afriška sigilata; AS – Hayes 50B; odl. ustja in ostenja krožnika; F AS – D1; B preloma 2,5YR 6/8 svetlo rdeča; premaz na NP in zg. delu ZP; slabo ohr. v luskah, gladek, mat, enakomerne barve; B premaza 2,5YR 6/8 svetlo rdeča; keramika; pr. u. 296 mm; OHU 5 %; datacija: 320 ali 330–400.

#### SE 289A

**44** SE 289A, kv. 8/B3, PN KER 1670, inv. št. 24152  
Kuhinjska keramika; KK31F – globularni lonci s kratkim, ravnim in profiliranim robom ustja; odl. ustja in ostenja lončka; dve kaneluri na ZP ustja; F Varia (N7a); B ZP 5YR 5/4 rdečkasto rjava; B preloma 5YR 5/6 rumenkasto rdeča; B NP 5YR 5/4 rdečkasto rjava; keramika; pr. u. 66 mm; OHU 10 %.

#### SE 202B

**45** SE 202B, kv. 8/D3, PN KER 0816, inv. št. 24198  
Kuhinjska keramika; KK37 – pekač z žlebom na ustju; odl. pekača (ustja, ostenja, dna); žleb na robu ustja; F KK – redukcijska z apnencem (N10); B ZP 5YR 3/1 zelo temno siva; B preloma 5YR 5/6 rumenkasto rdeča; B NP 5YR 3/1 zelo temno siva; keramika; pr. u. 200 mm; OHU 10 %; pr. d. 170 mm; OHD 10 %.

**46** SE 202B, kv. 8/E3, PN KER 1179, inv. št. 24466  
Namizna keramika; NK6 – lonec s kratkim izvihanim ustjem; odl. ustja lonca; F NK – istrska (N5); B 5YR 7/6 rdečkasto rumena; keramika; pr. u. 160 mm; OHU 10 %.

#### SE 297B

**47** SE 297B, kv. 8/C3, PN KOV 885, inv. št. 21945  
Palica ali zatič, skoraj pravokotnega preseka; svinec; dl. 9,2 cm, š. 1,2 cm.

**48** SE 297B, kv. 8/C3, PN KOV 887, inv. št. 21811  
Odlomljen žebelj s polkrožno glavico in trnom kvadratnega preseka; železo; dl. 8 cm.

**49** SE 297B, kv. 8/C3, PN KOV 886, inv. št. 21810  
Žebelj s polkrožno glavico in trnom kvadratnega preseka; železo; dl. 9,5 cm, š. 1,2 cm.

**50** SE 297B, kv. 8/C3, PN STE 150, inv. št. 22107  
Del dna balzamarja; steklo; pr. 2,5 cm.

**51** SE 297B, kv. 8/C3, PN STE 149, inv. št. 22106  
Del vboklega dna čaše z nataljeno prstanasto nogo; steklo; pr. 3,5 cm.

**52** SE 297B, kv. 8/C3, PN STE 146, inv. št. 22103  
Cevasti balzamarij z zajedo na ostenju; steklo; dl. 7,4 cm, š. 1,7 cm; datacija: flavijsko obd.

**53** SE 297B, kv. 8/B3, PN STE 165, inv. št. 22122  
Del navznoter zapognjenega in sploščenega ustja steklenice; steklo; dl. 2,5 cm, š. 2,2 cm.

**54** SE 297B, kv. 8/B3, PN STE 164, inv. št. 22121  
Del ostenja rebraste skodelice, oblika Isings 3; steklo; dl. 3 cm, š. 1,7 cm; datacija: 1. stoletje.

**55** SE 297B, kv. 8/C3, PN KER 3216, inv. št. 22173  
Padska sigilata; ITS – Consp. 3; odl. ustja krožnika; F Tardopadana (F TS6a); B 5YR 7/6 rdečkasto rumena; premaz po celi površini, dobro ohr. (se lušči v luskah), gladek, z nepravilnostmi, rahlo svetleč, neenakomeren; enaka **G530**; B premaza 2,5YR 4/6 rdeča; keramika; pr. u. 154 mm; OHU 10 %; datacija: 30 ali 40–2. stoletje.

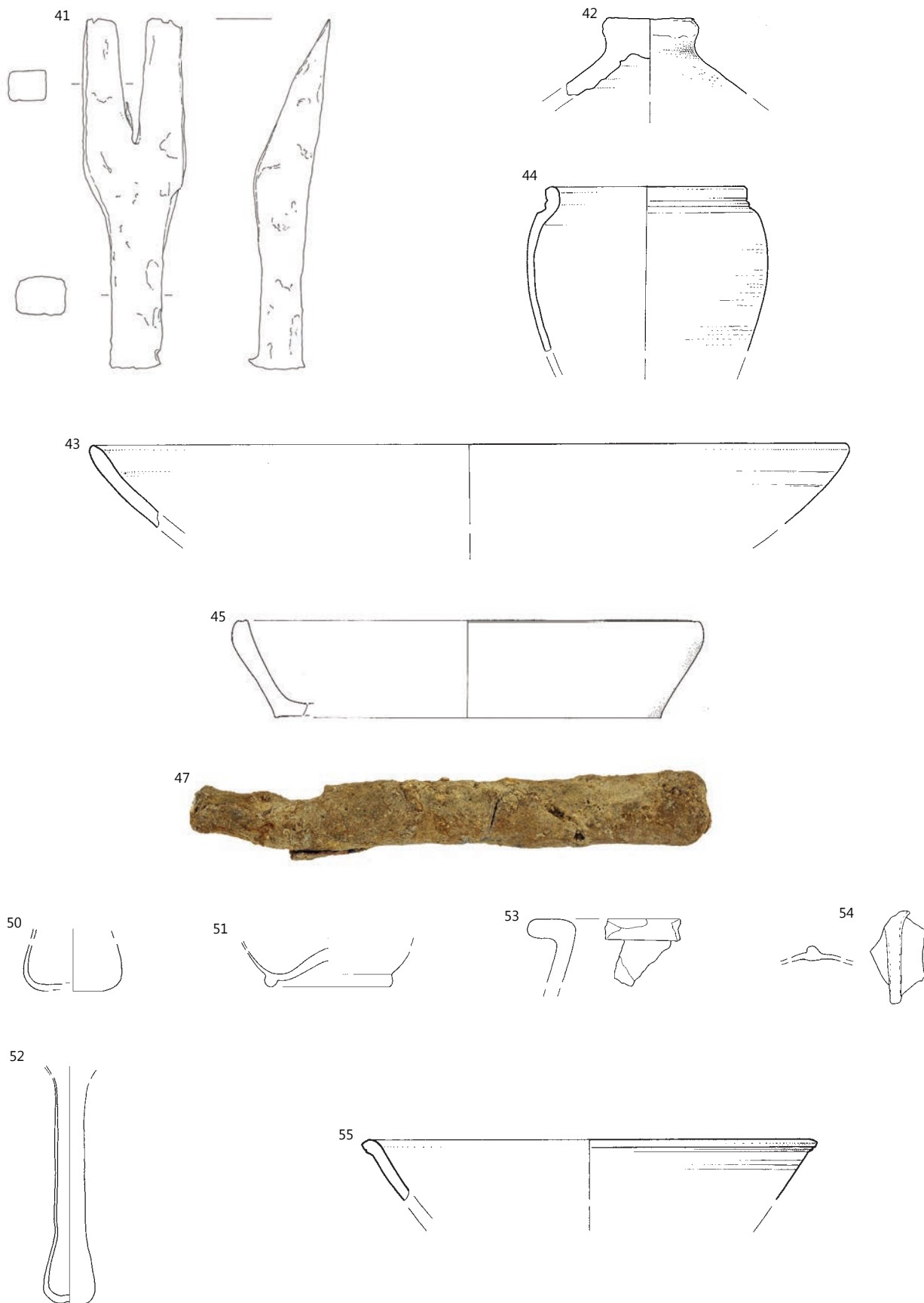

41–42 SE 279A, 43 SE 285, 44 SE 289A, 45 SE 202B, 47–55 SE 297B; 43, 47 merilo 1:3, ostalo merilo 1:2.



**56 SE 297B, kv. 8/C3, PN KER 3170, inv. št. 22220**

Padska sigilata; ITS – Consp. 43; odl. ustja in ostenja krožnika; na robu ustja barbotin (vodni list s spiralami ali lilija); rebro na NP ostenja pod ustjem; F Tardopadana (TS11); B 5YR 8/4 roza; premaz po celi površini; slabo ohr. (močno spran), gladek, rahlo svetleč, neenakomerne barve?; B premaza 2,5YR 4/8 rdeča; keramika; OHU 15 %; datacija: druga pol. 1.–prva pol. 2. stoletja.

**57 SE 297B, kv. 8/C3, PN KER 3171, inv. št. 22262**

Severnoitalska reliefna sigilata; skodelica Sarius – Consp. R13; odl. ostenja skodelice; v reliefu palmeta in dvojna linija iz listkov; F Sarius; B preloma 5YR 7/8 rdečkasto rumena; premaz po celi površini; slabo ohr., B premaza 2,5YR 4/8 rdeča; keramika; datacija: 20 pr. n. št.–klavdijsko (flavijsko?) obd.

**58 SE 297B, kv. 8/C3, PN KER 3176, inv. št. 22310**

Keramika tankih sten; KTS – Angera 3 zg. + barbotin; odl. skodelice (ustje, ostenje in ravno dno); na ZP ostenja barbotin (polkrožni glavnički v treh linijah); en žleb na ZP pod ustjem, pet na ZP trebuha; F IKTS – redukcijška s premazom (KTS15); B 2,5Y 7/1 svetlo siva; premaz po celi površini; srednje ohr. (spran), mat, gladek, enakomerne barve, tanek; B premaza 2,5Y 3/1 zelo temno siva; keramika; pr. u. 100 mm; OHU 85 %; pr. d. 40 mm; OHD 100 %; datacija: 1.–zač. 2. stoletja (neronsko–flavijsko obd.).

**59 SE 297B, kv. 8/C3, PN KER 2948, inv. št. 22321**

Keramika tankih sten; KTS – redukcijška skodelica z barbotinom; odl. ostenja skodelice; na ZP ostenja barbotin (poševne linije z zavitiimi zaključki); F IKTS – redukcijška s premazom (KTS4); B 2,5Y 6/1 siva; premaz po celi površini; srednje ohr. (spran), bleščeč, školjkasto nalomljen, enakomerne barve; B premaza 2,5Y 2,5/1 črna; keramika; datacija: druga pol. 1.–prva pol. 2. stoletja.

**60 SE 297B, kv. 8/C3, PN KER 3187, inv. št. 22328**

Keramika tankih sten; KTS – Ricci 2/242; odl. ustja in ostenja s trakastim ročajem skodelice (trije žlebovi na ZP); na ZP ostenja barbotin (vodni listi); F IKTS – redukcijška s premazom (KTS19); B 2,5Y 6/1 siva; premaz po celi površini, dobro ohr., mat do rahlo bleščeč, enakomerne barve, školjkasto nalomljen; B premaza 2,5Y 2,5/1 črna in 3 zelo temno siva; keramika; pr. u. 134 mm; OHU 50 %; datacija: (druga pol.) flavijsko–prva pol. 2. stoletja.

**61 SE 297B, kv. 8/C3, PN KER 3188, inv. št. 22333**

Keramika tankih sten; KTS – Ricci 2/242; odl. ustja in ostenja skodelice; na ZP ostenja barbotin (vodni listi); F IKTS – redukcijška s premazom (KTS15); B 2,5Y 7/1 svetlo siva; premaz po celi površini; srednje ohr. (spran), mat, lisast, gladek, tanek; B premaza lisasto rdeče do temno rdeče; keramika; pr. u. 114 mm; OHU 20 %; datacija: druga pol. 1.–prva pol. 2. stoletja.

**62 SE 297B, kv. 8/C3, PN KER 3189, inv. št. 22349**

Keramika tankih sten; KTS – Ricci 2/242; = **G194**; F KTS15.

**63 SE 297B, kv. 8/C3, PN KER 2949, inv. št. 22383**

Keramika tankih sten; KTS – redukcijška skodelica s koleščkanjem; odl. ostenja skodelice; na ZP ostenja koleščkanje (rombi); F IKTS – redukcijška s premazom (KTS20); B 2,5Y 7/1 svetlo siva; premaz po celi površini, dobro ohr., mat, gladek, enakomerne barve; B premaza N 2,5 črna; keramika; datacija: tiberijsko obd.–1. ali 2. stoletje.

**64 SE 297B, kv. 8/C3, PN KER 2963, inv. št. 22387**

Keramika tankih sten; KTS – redukcijška skodelica s koleščkanjem; odl. ostenja skodelice; na ZP ostenja koleščkanje (trikotniki); F IKTS – redukcijška s premazom (KTS4); B N 6 siva; premaz po celi površini; slabo ohr. (spran) na ZP, dobro ohr. na NP, bleščeč, enakomerne barve; B premaza N 3 zelo temno siva; keramika; datacija: tiberijsko obd.–1. ali 2. stoletje.

**65 SE 297B, kv. 8/C3, PN KER 2774, inv. št. 22399**

Keramika tankih sten; KTS – redukcijška skodelica; = PN KER 2139; F IKTS – redukcijška s premazom (KTS20); OHD 35 %; datacija: druga pol. 1.–prva pol. 2. stoletja.

**66 SE 297B, kv. 8/C3, PN KER 3164, inv. št. 22688**

Svetila; O – Loeschke IB, IC ali IV; odl. dna in ostenja oljenke; en žleb na dnu; plastične volute; F O1a; B preloma 10YR 8/4 zelo blede rjava; premaz na ZP; dobro ohr., rahlo spran, lisast, O1; B premaza 7,5YR 4/4; keramika; pr. d. 38 mm; OHD 100 %; datacija: sred. 1.–sred. 3. stoletja.

**67 SE 297B, kv. 8/C3, PN KER 2985, inv. št. 22706**

Svetila; O – Loeschke IV, V ali VIII; odl. dna, ostenja, ramena, diska in noska oljenke; rame VIb; en žleb na dnu, na disku reliefni okras (motiv?); F O1b; B preloma 10YR 8/3 zelo blede rjava; premaz na ZP; srednje ohr., O1 – rdeče 2,5YR 4/8 rdeča do temnordečkasto sivo 2,5YR 3/1 zelo temno siva; B premaza lisasto rdeče do temno rdeče; keramika; pr. u. 70 mm; OHU 15 %; pr. d. 50 mm; OHD 10 %; datacija: sred. 1.–2. ali sred. 3. stoletja.

**68 SE 297B, kv. 8/C3, PN KER 3165, inv. št. 22761**

Svetila; O – Loeschke Xa/b; odl. dna in ostenja oljenke; dva žleba na dnu; žig v reliefu..?; F O3b; B preloma 2,5YR 7/8 svetlo rdeča; keramika; pr. d. 40 mm; OHD 40 %; datacija: 2.–3. (4. ali 5.) stoletje.

**69 SE 297B, kv. 8/C3, PN KER 3166, inv. št. 22811**

Svetila; O – nedoločeno; odl. prstanastega dna oljenke; F O20; B preloma 5YR 7/6 rdečkasto rumena; premaz na ZP; dobro ohr., enakomerne barve, gladek, mat do rahlo svetleč; B premaza 5YR 6/8 rdečkasto rumena; keramika; pr. d. 70 mm; OHD 10 %.

**70 SE 297B, kv. 8/B3, PN KER 3072, inv. št. 23725**

Transportno posodje; PA5 – pokrovček za amforo izdelan na vretenu za amforo; F A6a; B 10YR 8/3 zelo blede rjava; keramika; pr. u. 73 mm; OHU 100 %; datacija: 1.–5. stoletje.

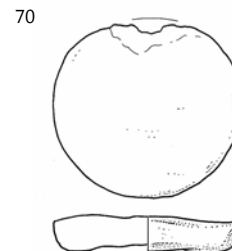
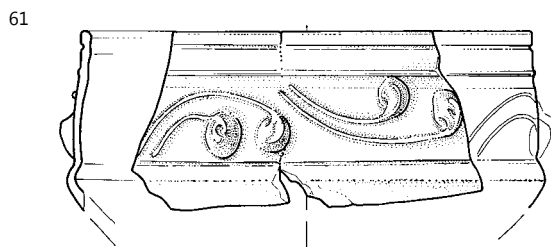
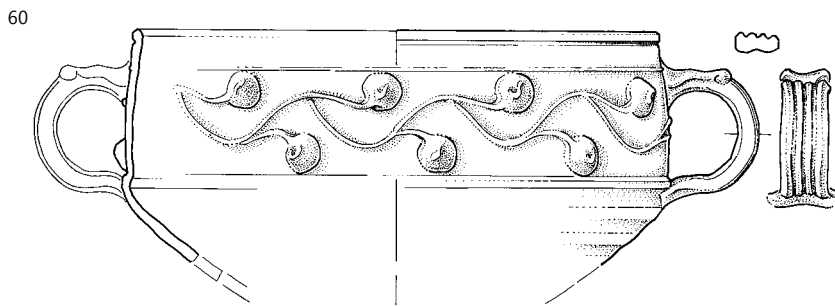
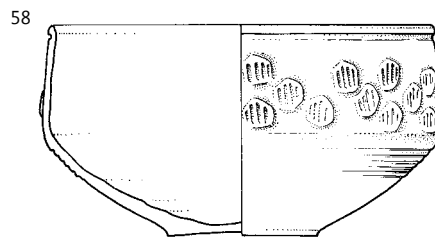
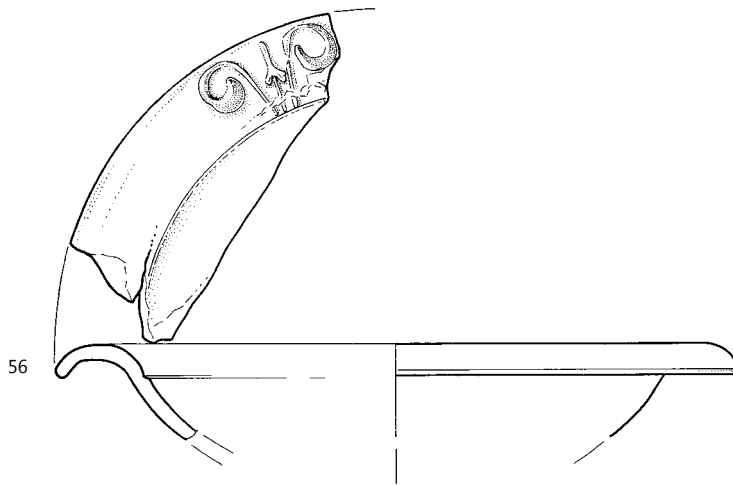

SE 297B; 70 merilo 1: 3, ostalo merilo 1: 2.

**71 SE 297B, kv. 8/B3, PN KER 3069, inv. št. 23751**

Italjska kuhinjska keramika; IKK6 – pokrov; odl. ustja in ostenja pokrova; F IKK (N18); B 5YR 6/8 rdečkasto rumena; keramika; pr. u. 290 mm; OHU 5 %; datacija: druga pol. 1. stoletja pr. n. št.–3. ali 4. stoletje.

**72 SE 297B, kv. 8/C3, PN KER 3228, inv. št. 23755**

Italjska kuhinjska keramika; IKK2 – pekač z žlebom na ustju; odl. ustja pekača; žleb na robu ustja; F IKK (N18); B ZP 10YR 5/3 rjava; B NP 5YR 7/8 rdečkasto rumena; brez premaza; keramika; pr. u. 230 mm; OHU 5 %; datacija: druga pol. 1. stoletja pr. n. št.–3. ali 4. stoletje.

**73 SE 297B, kv. 8/C3, PN KER 3222, inv. št. 23762**

Italjska kuhinjska keramika; IKK3 – pekač z enostavnim ustjem; odl. ustja in ostenja pekača; kanelura na robu ustja neizrazita; F IKK (N18); B ZP 7,5YR 4/2 temno rdečkasto siva rjava; B preloma 5YR 6/8 rdečkasto rumena; B NP 5YR 6/8 rdečkasto rumena; brez premaza; keramika; pr. u. 270 mm; OHU 10 %; datacija: druga pol. 1. stoletja pr. n. št.–3. ali 4. stoletje.

**74 SE 297B, kv. 8/C3, PN KER 3174, inv. št. 23778**

Italjska kuhinjska keramika; IKK2 – pekač z žlebom na ustju; odl. ustja pekača; žleb na robu ustja; F IKK (N28a); B lisasto oranžno do temno rjavo; keramika; pr. u. 300 mm; OHU 5 %; datacija: druga pol. 1. stoletja pr. n. št.–3. ali 4. stoletje.

**75 SE 297B, kv. 8/C3, PN KER 3034, inv. št. 24021**

Kuhinjska keramika; KK22 – ovalni lonec z visokim vratom, navzven izvihanim ustjem in prelomom na prehodu v rame; odl. lonca (ustja, ostenja in ravnega dna); dva niza pravokotnikov in trikotnikov (koleščkanje) na ZP ramena; metličenje na ZP trupa; obilne primesi na dnu; F KK – oksidacijska brez apnenca (N13e); B lisasto rdeče do temno rjavo; keramika; pr. u. 123 mm; OHU 70 %; pr. d. 93 mm; OHD 20 %.

**76 SE 297B, kv. 8/C3, PN KER 3225, inv. št. 24030**

Kuhinjska keramika; KK22 – ovalni lonec z visokim vratom, navzven izvihanim ustjem in prelomom na prehodu v rame; odl. izvihanega ustja lonca; F KK – oksidacijska brez apnenca (N13e); B lisasto rdeče do temno rjavo; keramika; pr. u. 155 mm; OHU 5 %.

**77 SE 297B, kv. 8/C3, PN KER 3035, inv. št. 24056**

Kuhinjska keramika; KK23 = NK13 – ovalni lonec z izrazitim ramenom, žlebom na ramenu in rahlo izvihanem ustju; odl. ustja in ostenja lonca; žleb na robu ustja; niz odtisov šila na ZP ramena; F KK – oksidacijska brez apnenca (N13e); B lisasto temno rjavo do črno; keramika; pr. u. 130 mm; OHU 15 %.

**78 SE 297B, kv. 8/C3, PN KER 3157, inv. št. 24064**

Namizna keramika; KK23 = NK13 – ovalni lonec z izrazitim ramenom, žlebom na ramenu in rahlo izvihanim ustjem; odl. ustja in ostenja lončka; na ZP ramena aplicirana dva držaja – rebra z vrezi (maska?); na ZP trupa poševni vrezi; F NK – severnojadranska (N22); B 5YR 7/6 rdečkasto rumena; keramika; pr. u. 100 mm; OHU 70 %.

**79 SE 297B, kv. 8/C3, PN KER 3229, inv. št. 24085**

Kuhinjska keramika; KK23 = NK13 – ovalni lonec z izrazitim ramenom, žlebom na ramenu in rahlo izvihanim ustjem; odl. ustja lonca; F KK – oksidacijska brez apnenca (N20b); B lisasto rdeče do temno rjavo; keramika; OHU 2 %.

**80 SE 297B, kv. 8/C3, PN KER 3173, inv. št. 24095**

Kuhinjska keramika; KK23 = NK13 – ovalni lonec z izrazitim ramenom, žlebom na ramenu in rahlo izvihanim ustjem; odl. ustja in ostenja lonca; žleb na robu ustja; F KK – oksidacijska brez apnenca (N20b); B lisasto oranžno do temno rjavo; keramika; pr. u. 120 mm; OHU 10 %.

**81 SE 297B, kv. 8/B3, PN KER 3073, inv. št. 24096**

Namizna keramika; KK23 = NK13 – ovalni lonec z izrazitim ramenom, žlebom na ramenu in rahlo izvihanim ustjem; odl. ustja in ostenja lonca; F NK – istrska (N5); B 10YR 7/4 zelo blede rjava; keramika; pr. u. 110 mm; OHU 10 %.

**82 SE 297B, kv. 8/B3, PN KER 2888, inv. št. 24097**

Kuhinjska keramika; KK23 = NK13 – ovalni lonec z izrazitim ramenom, žlebom na ramenu in rahlo izvihanim ustjem; odl. ustja in ostenja lonca; žleb na robu ustja; F KK – oksidacijska brez apnenca (N20b); B lisasto temno rjavo do črno; keramika; pr. u. 140 mm; OHU 5 %.

**83 SE 297B, kv. 8/B3, PN KER 3070, inv. št. 24104**

Kuhinjska keramika; KK23 = NK13 – ovalni lonec z izrazitim ramenom, žlebom na ramenu in rahlo izvihanim ustjem; odl. ustja lonca; žleb na robu ustja; F KK – oksidacijska brez apnenca (N9b); B lisasto rdeče do temno rjavo; keramika; pr. u. 160 mm; OHU 20 %.

**84 SE 297B, kv. 8/C3, PN KER 3226, inv. št. 24175**

Kuhinjska keramika; KK33B – lonec; odl. ustja lonca; F KK – oksidacijska groba s skrilavci (N32); B ZP 7,5YR 6/6 rdečkasto rumena; B preloma 5YR 7/8 rdečkasto rumena; B NP 7,5YR 6/6 rdečkasto rumena; keramika; OHU 5 %.

**85 SE 297B, kv. 8/C3, PN KER 3220, inv. št. 24336**

Kuhinjska keramika; KK35 – ravno dno loncev – nedoločeno; odl. ravnega dna in ostenja lonca; obilne primesi na dnu; F KK – oksidacijska brez apnenca (N13e); B lisasto temno rjavo do črno; keramika; pr. d. 80 mm; OHD 60 %.

**86 SE 297B, kv. 8/C3, PN KER 3221, inv. št. 24338**

Kuhinjska keramika; KK35 – ravno dno loncev – nedoločeno; odl. ravnega dna lonca; obilne primesi na dnu; F KK – oksidacijska brez apnenca (N13e); B lisasto temno rjavo do črno; keramika; pr. d. 120 mm; OHD 10 %.

**87 SE 297B, kv. 8/C3, PN KER 3230, inv. št. 24393**

Kuhinjska keramika; KK – nedoločljivo; odl. ustja lonca; F KK – oksidacijska brez apnenca (N13e); B lisasto rdeče do temno rjavo; keramika; OHU 2 %.

**88 SE 297B, kv. 8/C3, PN KER 3306, inv. št. 24422**

Namizna keramika; NK1 – lonec/skleda s čašastim ustjem (NK1A/B); odl. ustja in ostenja lonca z nastavkom za ročaj NKR3; F NK – severnojadranska (N22); B 10YR 8/4 zelo blede rjava; keramika; pr. u. 140 mm; OHU 20 %.

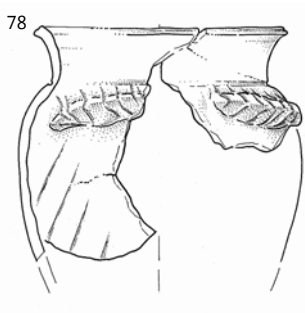
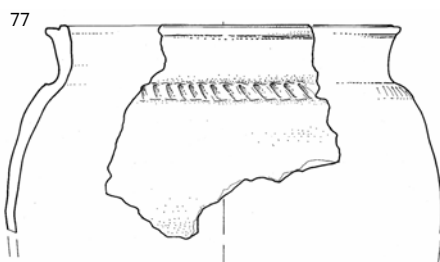
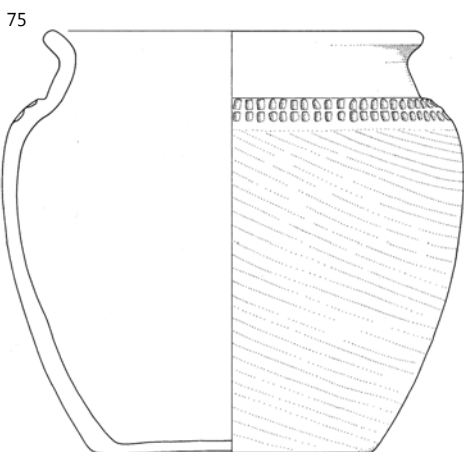
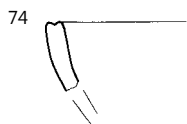
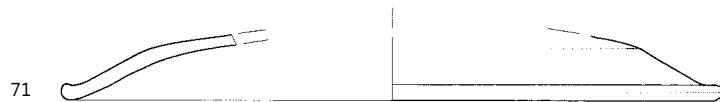

**89 SE 297B, kv. 8/C3, PN KER 3224, inv. št. 24423**

Namizna keramika; NK1B – lonec s čašastim ustjem; odl. ustja lonca z nastavkom za ročaj; F NK – severnojadranska (N22); B 5YR 8/4 roza; keramika; pr. u. 90 mm; OHU 10 %.

**90 SE 297B, kv. 8/C3, PN KER 3143, inv. št. 24425**

Namizna keramika; NK1A – skleda s čašastim ustjem; odl. ustja in ostenja sklede ali skodele z nastavki za ročaje; žleb na ZP ustja in ramena; F NK – severnojadranska (N22); B 5YR 7/6 rdečkasto rumena; bel glinen premaz, tanek, mat, deloma ohranjen, gladek po površini; B premaza 5YR 8/2 rozasto bela; keramika; pr. u. 180 mm; OHU 60 %.

**91 SE 297B, kv. 8/B3, PN KER 3074, inv. št. 24494**

Kuhinjska keramika; NK21 – lonec z izvihanim ustjem z izrazito kaneluro na NP za pokrov; odl. ostenja z rebrom ali ustja pokrova; F nedoločljivo; B lisasto rjavo do temno rjavo; keramika.

**92 SE 297B, kv. 8/B3, PN KER 3109, inv. št. 24502**

Namizna keramika; NK28 – kadilnica; odl. ustja kadilnice; horizontalno izvihano ustje – valovit zunanji rob ustja, na notranjem robu ustja kratki vertikalni vrezi, na ZP ustja poševni vrezi in dva žleba; na ZP ostenja dolgi poševni vrezi; F NK (N21a); B 5YR 6/6 rdečkasto rumena; keramika; pr. u. 18 mm; OHU 5 %.

**93 SE 297B, kv. 8/C3, PN KER 3033, inv. št. 24515**

Namizna keramika; NK33 – vrč s srednje širokim ustjem; odl. ustja, ročaja in ostenja vrča; oblika telesa in ročaja NK33, ustje enako NK34B, ročaj NKR3E; F NK (N21a); B 5YR 7/8 rdečkasto rumena; keramika; pr. u. 60 mm; OHU 35 %.

**94 SE 297B, kv. 8/C3, PN KER 3218, inv. št. 24524**

Namizna keramika; NK33B – vrč s srednje širokim ustjem; odl. ustja vrča; F NK (N21a); B 5YR 6/6 rdečkasto rumena; keramika; pr. u. 40 mm; OHU 30 %.

**95 SE 297B, kv. 8/C3, PN KER 3217, inv. št. 24567**

Namizna keramika; NK46 – ročka, lonec s izvihanim trikotnim ustjem; odl. ustja lonca; F NK – severnojadranska (N22); B 5YR 7/4 roza; bel glinen premaz?; keramika; pr. u. 100 mm; OHU 10 %.

**96 SE 297B, kv. 8/C3, PN KER 3001, inv. št. 24750**

Namizna keramika; NKR – ročaj vrča ali posode; odl. trakaste-ga ročaja vrča (tri kanelure na ZP); F NK – fina (N21); B 5YR 7/8 rdečkasto rumena; keramika.

**97 SE 297B, kv. 8/C3, PN KER 2880, inv. št. 24811**

Namizna keramika; NKD1 – ravno dno lonca, ravne stene; odl. ravnega dna in ostenja lončka; F KK – oksidacijska brez apnenca (N9a); B preloma 5YR 6/6 rdečkasto rumena; B NP 5YR 4/2 temno rdečkasto siva; keramika; pr. d. 37 mm; OHD 45 %.

**98 SE 297B, kv. 8/B3, PN KER 3071, inv. št. 24812**

Namizna keramika; NKD1 – ravno dno lonca, ravne stene; odl. ravnega dna lonca; F NK – trda, oksidacijska (N20a); B 7,5YR 8/4 roza; keramika; pr. d. 145 mm; OHD 30 %.

**99 SE 297B, kv. 8/B3, PN KER 3075, inv. št. 24937**

Namizna keramika; NK – nedoločljivo; odl. ustja sklede; F NK – istrska (N5); B 10YR 8/4 zelo blede rjava; keramika; OHU 10 %.

**100 SE 297B, kv. 8/C3, PN KER 3219, inv. št. 24941**

Namizna keramika; NK – nedoločljivo; odl. ustja posode; F NK – severnojadranska (N22); B 5YR 7/4 roza; keramika; OHU 5 %.

**SE 245**

**101 SE 245, kv. 8/C3, PN KOV 575, inv. št. 20093**

Novec: Titus/S/kovan 80/Rom/RIC 89; bron; KN 8.

**102 SE 245, kv. 8/D3, PN KOV 225, inv. št. 20010**

Novec: Tiberius/As/kovan 15–16/Rom/RIC 34; 36; bron; KN 3.

**103 SE 245, kv. 8/C3, PN KOV 226, inv. št. 21077**

Odl. ploščice ali traku; bron; dl. 1,9 cm, š. 0,5 cm, db. 0,2 cm.

**104 SE 245, kv. 8/C3, PN KOV 669, inv. št. 21670**

Masiven žebelj s polkrožno glavico in trnom kvadratnega preseka, močno korodiran; železo; dl. 8,5 cm, š. 1,8 cm, db. 1,2 cm.

**105 SE 245, kv. 8/D3, PN STE 062, inv. št. 22028**

Del dna skodelice z izvlečeno prstanasto nogo; steklo; pr. 15,5 cm; datacija: zgodnje flavijski čas–2. stoletje.

**106 SE 245, kv. 8/D3, PN STE 082, inv. št. 22046**

Del dna vrča z izvlečeno prstanasto nogo, modrikasto steklo; pr. 8,7 cm.

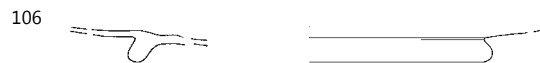
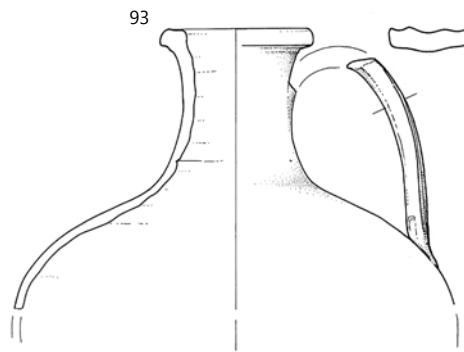
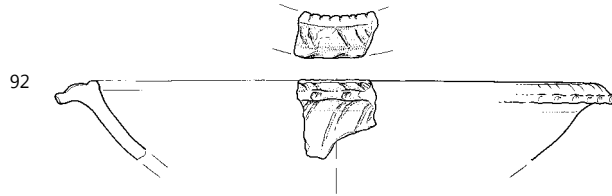
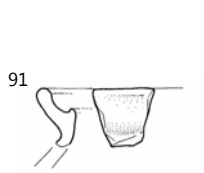
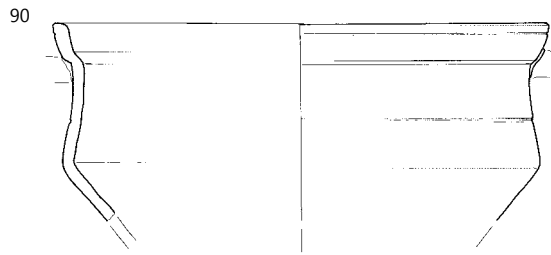

90–93 SE 297B, 105, 106 SE 245; 105, 106 merilo 1: 2, ostalo merilo 1: 3.

**107** SE 245, kv. 8/C3, PN OST 155, inv. št. 21226

Šivalna igla; kost; dl. 6,1 cm, pr. 0,3 cm.

**108** SE 245, kv. 8/C3, PN OST 154, inv. št. 21216

Igralni žeton; jantar; db. 0,6 cm, pr. 1,7 cm.

**109** SE 245, kv. 8/D3, PN KER 0814, inv. št. 22146

Padska sigilata; ITS – Consp. 24; odl. ustja in ostenja skodelice; žleb na ZP; F Padana B; B preloma 5YR 7/6 rdečkasto rumena; premaz po celi površini, dobro ohr., bleščeč, enakomerne barve, gladek; B premaza 2,5YR 4/8 rdeča; keramika; pr. u. 70 mm; OHU 15 %; datacija: sred. avgustejskega obd.–sred. 1. stoletja.

**110** SE 245, kv. 8/C3, PN KER 3249, inv. št. 22224

Padska sigilata; ITS – Consp. 43; odl. ustja in ostenja skodelice; žleb na NP ustja; F Tardopadana (TS4); B 5YR 7/6 rdečkasto rumena; premaz po celi površini; srednje ohr. v luskah, gladek, mat, neenakomerne barve; B premaza 2,5YR 4/8 rdeča; keramika; pr. u. 146 mm; OHU 5 %; datacija: druga pol. 1.–prva pol. 2. stoletja.

**111** SE 245, kv. 8/C3, PN KER 3248, inv. št. 22254

Severnoitalska reliefna sigilata; skodelica Sarius – Consp. R13; odl. ustja skodelice; žleb na ZP ustja; F Sarius; B preloma 5YR 7/8 rdečkasto rumena; premaz po celi površini; srednje ohr., TS8; B premaza 2,5YR 4/8 rdeča; keramika; pr. u. 194 mm; OHU 5 %; datacija: 20 pr. n. št.–klavdijsko (flavijško?) obd.

**112** SE 245, kv. 8/C3, PN KER 2962, inv. št. 22356

Keramika tankih sten; KTS – Ricci 2/242; odl. ostenja skodelice; na ZP ostenja koleščkanje (poševne črtice); F IKTS – redukcijška s premazom, mehka (KTS16); B 2,5Y 7/1 svetlo siva; premaz po celi površini; srednje ohr. (spran), bleščeč, gladek, tanek; B premaza 2,5Y 3/1 zelo temno siva; keramika; datacija: druga pol. ali konec 1.–prva pol. 2. stoletja.

**113** SE 245, kv. 8/C2, PN KER 3196, inv. št. 22488

Vzhodna sigilata B2; ES B II – nedoločljivo; odl. ostenja krožnika; žleb na ZP ostenja; F ES B II; B preloma 5YR 7/6 rdečkasto rumena; premaz po celi površini, dobro ohr., rahlo svetleč, gladek, enakomerne barve; B premaza 2,5YR 6/8 svetlo rdeča; keramika; datacija: 70–150.

**114** SE 245, kv. 8/C3, PN KER 3257, inv. št. 22521

Egejska kuhinjska keramika; EKK – vrček Knossos Mug tip 2 = Ricci 1/122; odl. ročaja lončka; F EKK; B preloma 5YR 7/6 rdečkasto rumena; keramika; datacija: konec 1.–3. stoletje.

**115** SE 245, kv. 8/C2, PN KER 3161, inv. št. 22737

Svetila; O – Loeschke IX ali Xa; odl. diska in ramena oljenke; F O16b; B lisasto rdeče do temno rdeče; keramika; pr. u. 84 mm; OHU 30 %; datacija: sred. ali konec 1.–2. stoletje ali prva pol. 3. stoletja.

**116** SE 245, kv. 8/C3, PN KER 3253, inv. št. 22823

Transportno posodje; A – Dr. 2–4 – italska; odl. ustja namizne posode ali male amfore; F A27a; B preloma 5YR 8/4 roza; premaz na ZP; glinen premaz, engoba, dobro ohr.; B premaza 10YR 8/3 zelo blede rjava; keramika; pr. u. 120 mm; OHU 5 %; datacija: 1.–2. stoletje.

**117** SE 245, kv. 8/D3, PN KER 2874, inv. št. 23039

Transportno posodje; A – Dr. 6B cesarska; odl. ustja amfore; F A6b; B 5YR 7/6 rdečkasto rumena; keramika; pr. u. 140 mm; OHU 30 %; datacija: konec 1.–sred. 2. stoletje.

**118** SE 245, kv. 8/C3, PN KER 3254, inv. št. 23145

Transportno posodje; A – Dr. 6B mala (poznootična?); odl. ustja amfore; F A6a; B ZP 7,5YR 7/6 rdečkasto rumena; B preloma 5YR 6/8 rdečkasto rumena; B NP 7,5YR 7/6 rdečkasto rumena; keramika; pr. u. 110 mm; OHU 10 %.

**119** SE 245, kv. 8/C3, PN KER 3252, inv. št. 23766

Italska kuhinjska keramika; IKK6 – pokrov; odl. ustja pokrova; F IKK (N18); B lisasto rjava do temno rjava; keramika; pr. u. 260 mm; OHU 5 %; datacija: druga pol. 1. stoletja pr. n. št.–3. ali 4. stoletje.

**120** SE 245, kv. 8/D3, PN KER 2333, inv. št. 23891

Kuhinjska keramika; KK1 – lonec z vertikalnim ustjem; odl. ustja lonca; F KK – redukcijška z apnencem (N10); B lisasto temno rjava do črno; keramika; pr. u. 100 mm; OHU 5 %.

**121** SE 245, kv. 8/C2, PN KER 3195, inv. št. 24010

Kuhinjska keramika; KK19 – kozica? – lonec Auerberg?; odl. ustja in ostenja lonca; profilirana ZP ustja; F KK – redukcijška z apnencem (N10); B 2,5Y 4/1 temno siva; keramika; pr. u. 180 mm; OHU 20 %.

**122** SE 245, kv. 8/B3, PN KER 2302, inv. št. 24054

Kuhinjska keramika; KK25; odl. ustja in ostenja lonca; pas vodoravnega glavničenja na ZP ramena; F KK – oksidacijska brez apnenca (N13e); B lisasto oranžno do temno rjava; B NP 2,5YR 6/8 svetlo rdeča; keramika; pr. u. 150 mm; OHU 10 %.

**123** SE 245, kv. 8/C3, PN KER 3251, inv. št. 24309

Kuhinjska keramika; KK35 – ravno dno loncev – nedoločeno; odl. ravnega dna in ostenja sklede; metličenje (poševno) na ZP trupa; F KK – redukcijška z apnencem (N10c); B ZP 10YR 3/1 zelo temno siva; B lisasto oranžno do črno; B NP 2,5YR 6/8 svetlo rdeča; keramika; pr. d. 130 mm; OHU 10 %.

**124** SE 245, kv. 8/C3, PN KER 3255, inv. št. 24789

Namizna keramika; NKD1 – ravno dno lonca, ravne stene; odl. ravnega dna posode; F NK – severnojadranska (N22); B 5YR 6/6 rdečkasto rumena; premaz na ZP; bel glinen premaz; B premaza 5YR 6/6 rdečkasto rumena; keramika; pr. d. 90 mm; OHU 25 %.

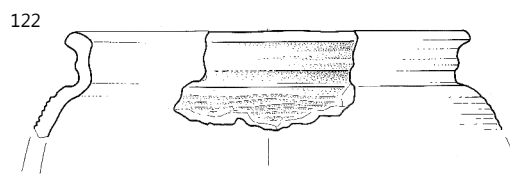
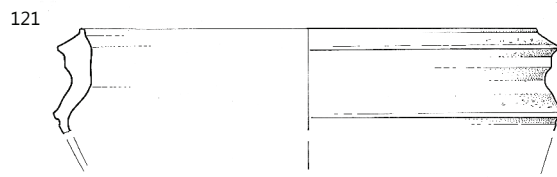
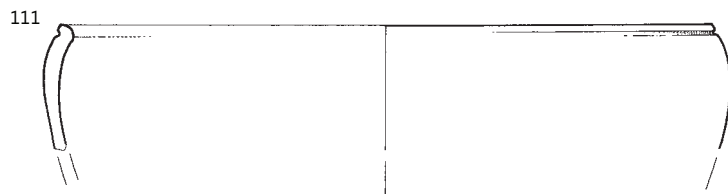
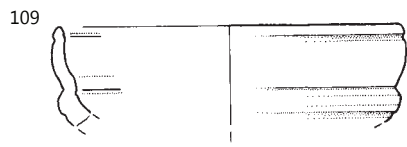
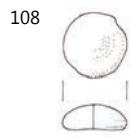

SE 245; 107–111 merilo 1:2, ostalo merilo 1:3.



**125 SE 245, kv. 8/C3, PN KER 3256, inv. št. 24790**

Namizna keramika; NKD1 – ravno dno lonca, ravne stene; odl. ravnega dna posode; F NK – severnojadranska (N22); B 5YR 7/6 rdečkasto rumena; keramika; pr. d. 100 mm; OHD 10 %.

**SE 263**

**126 SE 263, kv. 8/D3, PN KOV 249a, inv. št. 21433**

Odl. žebnja, močno korodiranega; železo; dl. 4,2 cm, š. 2 cm, db. 0,8 cm.

**127 SE 263, kv. 8/D3, PN KOV 249b, inv. št. 21434**

Odl. žebnja, polkrožno glavico in odlomljenim trnom kvadratnega preseka; železo; dl. 4,6 cm, š. 2,6 cm, db. 0,8 cm.

**128 SE 263, kv. 8/C3, PN KER 1013, inv. št. 22169**

Padska sigilata; ITS – Consp. 3; odl. ustja in ostenja krožnika; F Padana B; B preloma 5YR 7/6 rdečkasto rumena; premaz po celi površini, dobro ohr., gladek z rahlimi nepravilnostmi, mat, neenakomerne barve; B premaza 2,5YR 4/8 rdeča; keramika; pr. u. 196 mm; OHU 10 %; datacija: 30 ali 40–2. stoletje.

**129 SE 263, kv. 8/D3, PN KER 2776, inv. št. 22196**

Padska sigilata; ITS – Consp. 34; odl. ustja in ostenja skodelice z rebrom; žleb na robu ustja; F Tardopadana (TS4); B 7,5YR 8/4 roza; premaz po celi površini; srednje ohr. spran in pod patino, rahlo svetleč, lisast; B premaza lisasto rjavo do temno rjavo; keramika; OHU 2 %; datacija: druga pol. 1.–prva pol. 2. stoletja.

**130 SE 263, kv. 8/C3, PN KER 1502, inv. št. 22323**

Keramika tankih sten; KTS – redukcijska skodelica z barbotinom; odl. ustja skodelice; bunkice barbotina na ZP ostenja; F IKTS – redukcijska s premazom, mehka (KTS22); B 10YR 6/2 svetlo rjavkasto siva; premaz po celi površini; slabo ohr. (spran in odluščen), gladek, mat; B premaza 10YR 3/1 zelo temno siva; keramika; OHU 5 %; datacija: 1.–prva pol. 2. stoletja.

**131 SE 263, kv. 8/D3, PN KER 1020, inv. št. 22326**

Keramika tankih sten; KTS – Angera 2; odl. ustja in ostenja skodelice; barbotin: vodni listi in skupine bunčic po tri; F IKTS – redukcijska s premazom, mehka (KTS14); B 2,5Y 7/1 svetlo siva; premaz po celi površini; srednje ohr. (spran), gladek, mat, lisast; B premaza 2,5Y 3/1 zelo temno siva; keramika; pr. u. 114 mm; OHU 15 %; datacija: druga pol. 1.–prva pol. 2. stoletja.

**132 SE 263, kv. 8/C3, PN KER 1503, inv. št. 22354**

Keramika tankih sten; KTS – Ricci 2/242; odl. ostenja skodelice; koleščkanje (poševne črtice) na ZP ostenja; F IKTS – redukcijska s premazom (KTS4); B 10YR 7/1 svetlo siva; premaz po celi površini; srednje ohr. (spran), školjkasto nalomljen, gladek, bleščeč; B premaza 7,5YR 3/1 zelo temno siva; keramika; datacija: druga pol. 1.–sred. 2. stoletja.

**133 SE 263, kv. 8/D3, PN KER 1215, inv. št. 22389**

Keramika tankih sten; KTS – T36 – pozna redukcijska skodelica s koleščkanjem; odl. ustja in ostenja skodelice; koleščkanje (navpične črtice) na ramenu; F IKTS – redukcijska s premazom (KTS4); B 2,5Y 7/1 svetlo siva; premaz po celi površini; srednje ohr. (spran), školjkasto nalomljen, gladek, tanek, bleščeč, lisast; B premaza 2,5Y 2,5/1 črna; keramika; pr. u. 78 mm; OHU 10 %; datacija: druga pol. 1. stoletja–2. stoletje.

**134 SE 263, kv. 8/D3, PN KER 1022, inv. št. 22700**

Svetila; O – Loeschke IB, IC ali IV; odl. vlutne oljenke; rame IVb ali IIIa ali IIIb, žleb na dnu; F O1a; B preloma 10YR 8/4 zelo bledo rjava; premaz na ZP; slabo ohr. (predvsem spran), O, lisast; B premaza 2,5YR 3/1 zelo temno siva; keramika; pr. u. 70 mm; OHU 45 %; pr. d. 50 mm; OHD 15 %; datacija: sred. 1.–sred. 3. stoletja.

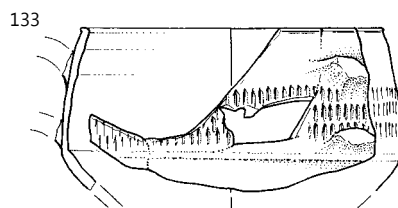
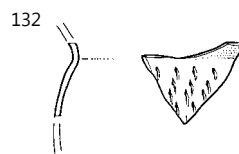
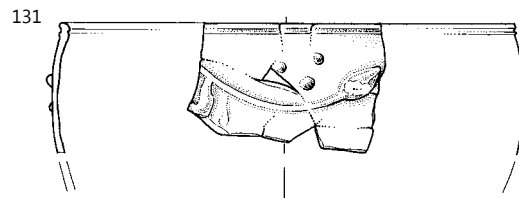
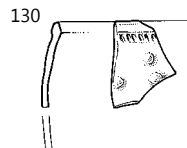
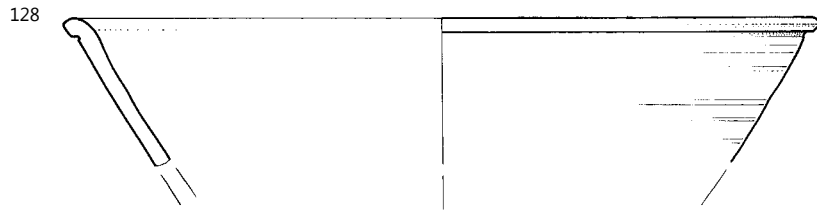

**135 SE 263, kv. 8/D3, PN KER 1133, inv. št. 22714**

Svetila; O – Loeschke VIII; odl. ramena in diska oljenke; rame VIb ali VIIIb?; klas v reliefu na ramenu; F O9; B preloma 10YR 8/6 rumena; keramika; pr. u. 70 mm; OHU 15 %; datacija: druga pol. 1.–sred. 3. stoletja.

**136 SE 263, kv. 8/D3, PN KER 1536, inv. št. 22716**

Svetila; O – reliefna – nedoločeno; odl. ostenja oljenke; F O1a; B preloma 10YR 8/4 zelo blede rjava; premaz na ZP; srednje ohr. (spran), gladek, rahlo bleščeč, lisast; B premaza nedoločljivo; keramika; pr. u. 80 mm; OHU 15 %; datacija: 1.–sred. 3. stoletja.

**137 SE 263, kv. 8/C3, PN KER 1474, inv. št. 23278**

Transportno posodje; AA – Africana IIA = Keay 4–5; odl. ustja amfore; F A9a; B 2,5YR 7/8 svetlo rdeča; keramika; pr. u. 120 mm; OHU 15 %; datacija: sred. 2.–3. stoletje.

**138 SE 263, kv. 8/C3, PN KER 1024, inv. št. 24073**

Namizna keramika s premazom; KK23 = NK13 – ovalni lonec z izrazitim ramenom, žlebom na ramenu in rahlo izvihanim ustjem; odl. ustja lonca; F NK – trda, oksidacijska (N25b); B 5YR 6/8 rdečkasto rumena; keramika; pr. u. 100 mm; OHU 15 %.

**139 SE 263, kv. 8/D3, PN KER 1475, inv. št. 24135**

Kuhinjska keramika; KK29 – različice loncev KK23; odl. ustja lonca; F KK – oksidacijska brez apnenca (N20b); B 7,5YR 6/4 svetlo rjava; keramika; pr. u. 130 mm; OHU 10 %.

**140 SE 263, kv. 8/D3, PN KER 1021, inv. št. 24136**

Kuhinjska keramika; KK29 – različice loncev KK23; odl. ustja lonca; F KK – oksidacijska, trda, brez apnenca (N11a); B lisasto rjavo do temno rjavo; keramika; pr. u. 170 mm; OHU 15 %.

**141 SE 263, kv. 8/D3, PN KER 1476, inv. št. 24350**

Kuhinjska keramika; KK35 – ravno dno loncev – nedoločeno; odl. ravnega dna lonca; F KK – redukcijska z apnencem (N10); B lisasto rjavo do temno rjavo; keramika; pr. d. 80 mm; OHD 60 %.

**142 SE 263, kv. 8/C3, PN KER 1473, inv. št. 24884**

Namizna keramika; NKD4 – prstanasto dno vrča ali amfore z ravnim dnom; odl. prstanastega dna in ostenja posode; F NK – severnojadranska (N22); B 5YR 6/6 rdečkasto rumena; keramika; pr. d. 80 mm; OHD 35 %.

**SE 282B**

**143 SE 282B, kv. 7/B2, PN KER 2918, inv. št. 22457**

Vzhodna sigilata B2; ES B – Hayes 80; odl. ustja skodelice; F ES B II; B preloma 2,5YR 5/8 rdeča; premaz po celi površini; srednje ohr. v luskah, lisast, rahlo bleščeč do mat, gladek; B premaza 2,5YR 6/8 svetlo rdeča; keramika; pr. u. 190 mm; OHU 5 %; datacija: 80–150.

**144 SE 282B, kv. 7/C2, PN KER 3198, inv. št. 24832**

Namizna keramika; NKD2 – ravno dno, konkavne stene; odl. dna in ostenja vrča ali amfore; F NK – severnojadranska (N22); B 2,5YR 7/8 svetlo rdeča; keramika; pr. d. 66 mm; OHD 100 %.

**SE 289**

**145 SE 289, kv. 8/G4, PN KER 0803, inv. št. 24737**

Namizna keramika; NKR – ročaj vrča ali posode; odl. traka-stega ročaja vrča (tri kanelure na ZP); F NK (N2); B 7,5YR 8/4 roza; keramika.

**146 SE 289, kv. 8/C3, PN OST 051, inv. št. 25066**

Gradbeni material; tegula z žigom – nedoločljivo; odl. tegule z žigom ..../T ali ../I; žig: nedoločljiv; pozitiv, pravokotni okvir, ohr. pozitiv, pravokotni okvir, ohr. ../T ali ../I, 22 × 23 mm; F A6a; B 5YR 7/6 rdečkasto rumena; keramika; OHU 1 %; dl. 53 mm; 36 mm; v. 16 mm.

**SE 295B**

**147 SE 295B, kv. 7/E2, PN KER 3179, inv. št. 22730**

Svetila; O – Loeschke Xa/b; odl. dna in ostenja oljenke; dva žleba na dnu; žig v reliefu *CRESCES* – *S* spodaj; žig: *CRESCES*; F O16b; B preloma 2,5YR 7/8 svetlo rdeča; keramika; pr. d. 50 mm; OHD 50 %; datacija: 2.–3. (4. ali 5.) stoletje.

**SE 620**

**148 SE 620, kv. 7/D2, PN KOV 852, inv. št. 21778**

Prstan z nesklenjenima koncema in ovalno razširitvijo; železo; 1,2 cm, db. 1,6 cm, pr. 2,4 cm; datacija: konec 3. in 4. stoletje.

**149 SE 620, kv. 7/D2, PN KOV 810, inv. št. 21747**

Žebelj s polkrožno glavico in trnom kvadratnega preseka, korodiran; železo; dl. 8 cm.

**150 SE 620, kv. 7/E2, PN KER 3263, inv. št. 24376**

Kuhinjska keramika; KK35 – ravno dno loncev – nedoločeno; odl. ravnega dna lonca; obilne primesi na dnu; F KK – oksidacijska z apnencem (N10e); B 5YR 6/3 svetlo rdečkasto rjava; keramika; pr. d. 100 mm; OHD 10 %.

**SE 656**

**151 SE 656, kv. 7/C3, PN KER 2764, inv. št. 24956**

Shrambeno posodje; dolij; odl. ostenja in ustja dolija; F D1; B preloma 7,5YR 7/6 rdečkasto rumena; B NP 5YR 7/6 rdečkasto rumena; keramika; dl. 360 mm; š. 130 mm; v. 85 mm.



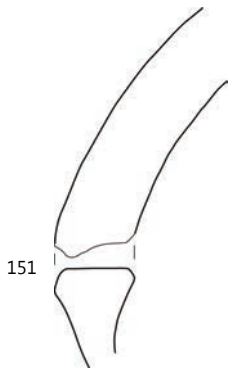
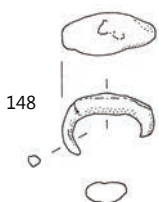
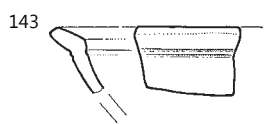
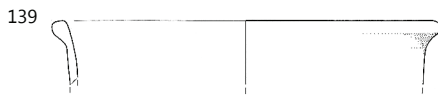
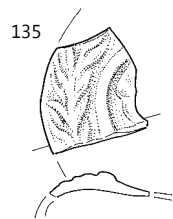

135, 139 SE 263, 143 SE 282B, 146 SE 289, 147 SE 295B, 148 SE 620, 151 SE 656; 151 merilo 1:3, ostalo merilo 1:2.

## SE 260B

### 152 SE 260B, kv. 8/A2, PN KOV 316, inv. št. 21096

Odl. votlega kavljja, kvačka na tulastem nastavku; bron; dl. 3,2 cm, š. 0,5 cm, db. 0,1 cm.

### 153 SE 260B, kv. 8/A2, PN KOV 317, inv. št. 21097

Gumb; bron; dl. 0,9 cm, š. 1,4 cm, db. 0,2 cm.

### 154 SE 260B, kv. 8/A2, PN KOV 906, inv. št. 21827

Odlomljen trn s pravokotnim trnom, močno korodiran; železo; dl. 6,5 cm.

### 155 SE 260B, kv. 8/B3, PN KER 1901, inv. št. 22134

Italska sigilata; ITS – Consp. 6; odl. ustja krožnika; žleb na robu ustja; F Aretina A; B preloma 2,5YR 7/4 roza; premaz po celi površini, dobro ohr., bleščeč, enakomerne barve, gladek; B premaza 2,5YR 4/8 rdeča; keramika; pr. u. 180 mm; OHU 5 %; datacija: druga četrt.–sred. 1. stoletje.

### 156 SE 260B, kv. 8/A2, PN KER 1415, inv. št. 22287

Namizna keramika s premazom; KP9; odl. dna krožnika s prstanasto nogo; žleb na ZP dna; F Pozna sigilata (TS9); B 5YR 7/6 rdečkasto rumena; premaz po celi površini; srednje ohr. v luskah, gladek, mat, neenakomerne barve – ZP: 2,5YR 5/8 rdeča; NP: 5YR 4/6 rumenkasto rdeča; B premaza 2,5YR 5/8 rdeča; keramika; pr. d. 130 mm; OHD 10 %; datacija: druga pol. 1.–3. stoletje.

### 157 SE 260B, kv. 8/B3, PN KER 1991, inv. št. 22315

Keramika tankih sten; KTS – redukcijška skodelica z barbotinom; odl. ustja in ostenja skodelice; na ZP ostenja barbotin (poševne linije); F IKTS – redukcijška s premazom (KTS4); B 2,5Y 7/1 svetlo siva; premaz po celi površini, dobro ohr., rahlo bleščeč, lisast, gladek; B premaza 10YR 4/1 temno siva; keramika; pr. u. 96 mm; OHU 5 %; datacija: druga pol. 1.–zač. 2. (prva pol.) stoletja.

### 158 SE 260B, kv. 8/C3, PN KER 2042, inv. št. 22324

Keramika tankih sten; KTS – redukcijška skodelica z barbotinom; odl. ustja in ostenja skodelice; na ZP ostenja barbotin (bunčice, cvetovi?); F IKTS – redukcijška s premazom, mehka (KTS22); B 10YR 6/2 svetlo rjavkasto siva; premaz po celi površini; slabo ohr. v luskah, gladek, lisast, bleščeč; B premaza 10YR 3/2 zelo temna sivkasto rjava; keramika; OHU 5 %; datacija: druga pol. 1.–prva pol. 2. stoletja.

### 159 SE 260B, kv. 8/B3, PN KER 1209, inv. št. 22536

Afriška sigilata; AS – Hayes 16; odl. ustja in ostenja krožnika; F AS – A2; B preloma 2,5YR 6/8 svetlo rdeča; premaz po celi površini, dobro ohr., debel z mnogimi mehurčki, mat, enakomerne barve; B premaza 2,5YR 6/8 svetlo rdeča; keramika; pr. u. 176 mm; OHU 15 %; datacija: (konec 2. stoletja–zač.) 3. stoletje.

### 160 SE 260B, kv. 8/A2, PN KER 1416, inv. št. 22804

Svetila; O–AO – Atlante VIII; odl. noska in ramena afriške oljenke; na ramenu v reliefu jajčni niz ali na disku in ramenu motiv školjke; F O18; B preloma 5YR 7/8 rdečkasto rumena; premaz na ZP; zelo slabo ohr., mat, spran; B premaza 5YR 7/8 rdečkasto rumena; keramika; pr. u. 70 mm; OHU 15 %; datacija: druga četrt. ali sred. 5.–6. stoletje.

### 161 SE 260B, kv. 8/A2, PN KER 1249, inv. št. 22976

Namizna keramika; A/NK – amfora ali vrč; odl. trakastega ročaja vrča ali amfore (ena kanelura na ZP); F NK – istrska (N16); B 5YR 6/6 rdečkasto rumena; keramika.

### 162 SE 260B, kv. 8/A2, PN KER 1424, inv. št. 23143

Transportno posodje; A – Dr. 6B mala (poznootična?); odl. paličastega ročaja amfore (okrogel presek); F A12b; B preloma 5YR 6/8 rdečkasto rumena; keramika; datacija: 1.–4. stoletje.

### 163 SE 260B, kv. 8/A2, PN KER 1422, inv. št. 23217

Transportno posodje; A – Dr. 6B nedoločeno (velika ali mala); odl. ročaja amfore (ovalen presek); F A6c; B 7,5YR 8/4 roza; keramika; datacija: 1.–4. stoletje.

### 164 SE 260B, kv. 8/B3, PN KER 1206, inv. št. 23246

Transportno posodje; A – severnojadranske amforice; = PN KER 798; F A17; OHU 30 %; datacija: 1–4. stoletje.

### 165 SE 260B, kv. 8/A2, PN KER 1423, inv. št. 23491

Transportno posodje; AA – nedoločeno; odl. dna amfore; F A3b; B ZP 7,5YR 6/4 svetlo rjava; B preloma 2,5YR 6/8 svetlo rdeča; keramika; OHD 100 %; datacija: 3.–5. stoletje.

### 166 SE 260B, kv. 8/A2, PN KER 1210, inv. št. 23924

Kuhinjska keramika; KK3 – lonc z dolgim izvihanim ustjem; odl. ustja in ostenja lonca; metličenje (vodoravno in navpično) na ZP trupa; F KK – redukcijška z apnencem (N10b); B lisasto temno rjavo do črno; keramika; pr. u. 140 mm; OHU 15 %.

### 167 SE 260B, kv. 8/A2, PN KER 1417, inv. št. 24159

Kuhinjska keramika; KK31E – globularni lonci s kratkim, ravnim in profiliranim robom ustja; odl. ustja lonca; F KK – oksidacijska brez apnenca (N9b); B 5YR 7/6 rdečkasto rumena; keramika; pr. u. 100 mm; OHU 10 %.

### 168 SE 260B, kv. 8/B3, PN KER 2064, inv. št. 24160

Kuhinjska keramika; KK31 – globularni lonci s kratkim, ravnim in profiliranim robom ustja; odl. ustja lonca; žlebovi na ZP ustja; F KK – oksidacijska brez apnenca (N13b); B 5YR 6/8 rdečkasto rumena; keramika; pr. u. 150 mm; OHU 5 %.

### 169 SE 260B, kv. 8/B3, PN KER 1990, inv. št. 24523

Namizna keramika; NK33 – vrč s srednje širokim ustjem; odl. ustja, ostenja in ročaja vrča, NKR3D ročaj; F NK – severnojadranska (N22); B 2,5YR 7/6 svetlo rdeča; keramika; pr. u. 60 mm; OHU 5 %.

### 170 SE 260B, kv. 8/A2, PN KER 1414, inv. št. 24751

Namizna keramika; NKR – ročaj vrča ali posode; odl. trakastega ročaja vrča (ena kanelura na ZP); F NK – severnojadranska (N22); B 5YR 7/6 rdečkasto rumena; keramika.

152



153

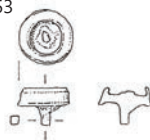

155

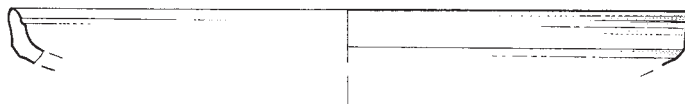

156



157

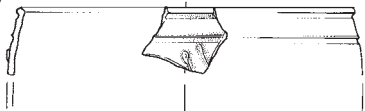

158

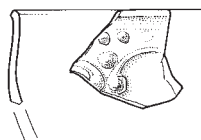

159

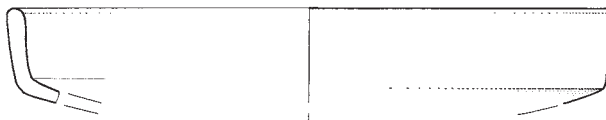

160

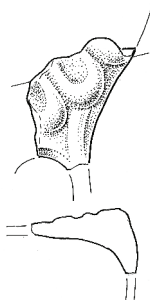

SE 260B; 156, 159 merilo 1:3, ostalo merilo 1:2.

## SE 281

### 171 SE 281, kv. 8/B3, PN KOV 561, inv. št. 21159

Odl. tordirane igle; bron; dl. 2,3 cm, pr. 0,3 cm.

### 172 SE 281, kv. 8/B3, PN KOV 576, inv. št. 21165

Odl. igle ovalnega preseka; bron; dl. 1,2 cm, š. 0,4 cm, db. 0,3 cm.

### 173 SE 281, kv. 8/C3, PN KOV 559, inv. št. 21611

Žebliček – zakovica za podplat čevlja; železo; dl. 0,8 cm, š. 0,8 cm, db. 0,2 cm.

### 174 SE 281, kv. 8/C3, PN KOV 940, inv. št. 21861

Manjši žebelj, močno korodiran; železo; dl. 4,5 cm.

### 175 SE 281, kv. 8/C3, PN KOV 939, inv. št. 21860

Manjši žebelj, močno korodiran; železo; dl. 6,5 cm.

### 176 SE 281, kv. 8/B3, PN KOV 870, inv. št. 21795

Masiven žebelj s polkrožno glavico in trnom kvadratnega preseka, močno korodiran; železo; dl. 6 cm.

### 177 SE 281, kv. 8/B3, PN OST 156, inv. št. 21227

Kozmetična igla; kost; dl. 9,1 cm, š. 0,5 cm, db. 0,2 cm, pr. 0,4 cm.

### 178 SE 281, kv. 8/B3, PN KER 3027, inv. št. 22142

Padska sigilata; ITS – Consp. 18; = PN KER 1273; F Padana B; OHU 5 %.

### 179 SE 281, kv. 8/B3, PN KER 3002, inv. št. 22154

Padska sigilata; ITS – Consp. 20.4 ali 21.3; odl. ustja in ostenja krožnika; F Padana B; B preloma 5YR 7/6 rdečkasto rumena; premaz po celi površini, dobro ohr., gladek z nepravilnostmi, bleščeč, enakomerne barve; B premaza 2,5YR 4/8 rdeča; keramika; pr. u. 194 mm; OHU 5 %; datacija: 15? ali 30–sred. 1. stoletja(?).

### 180 SE 281, kv. 8/B3, PN KER 2078, inv. št. 22172

Padska sigilata; ITS – Consp. 3; odl. ustja in ostenja krožnika; F Tardopadana (TS4); B 5YR 7/6 rdečkasto rumena; premaz po celi površini, dobro ohr., mat, gladek, neenakomerne barve; B premaza 2,5YR 5/8 rdeča; keramika; pr. u. 160 mm; OHU 5 %; datacija: 30 ali 40–2. stoletje.

### 181 SE 281, kv. 8/B3, PN KER 2284, inv. št. 22192

Padska sigilata; ITS – Consp. 34; odl. ustja in ostenja skodelice z rebrom; F Tardopadana; B preloma 5YR 7/6 rdečkasto rumena; premaz po celi površini, dobro ohr., gladek, mat, neenakomerne barve; B premaza 2,5YR 4/8 rdeča; keramika; pr. u. 114 mm; OHU 5 %; datacija: klavdijsko obd.–prva pol. 2. stoletja.

### 182 SE 281, kv. 8/B3, PN KER 3026, inv. št. 22257

Severnoitalska reliefna sigilata; skodelica Sarius – Consp. R13; odl. ustja skodelice; kanelura na ZP ustja; F Sarius; B preloma 2,5YR 7/8 svetlo rdeča; premaz po celi površini, dobro ohr., TS8; B premaza 2,5YR 4/8 rdeča; keramika; pr. u. 134 mm; OHU 5 %; datacija: 20 pr. n. št.–klavdijsko (flavijško?) obd.

### 183 SE 281, kv. 8/B3, PN KER 2929, inv. št. 22276

Severnoitalska reliefna sigilata; skodelica Sarius – Consp. R13; odl. ostenja skodelice; v reliefu stiliziran steber (iz dveh ravnih linij in zunanjih linij iz bunčic); F Sarius; B preloma 5YR 7/8 rdečkasto rumena; premaz po celi površini; srednje ohr., TS8; B premaza 2,5YR 4/8 rdeča; keramika; datacija: 20 pr. n. št.–klavdijsko (flavijško?) obd.

### 184 SE 281, kv. 8/B3, PN KER 2928, inv. št. 22278

Severnoitalska reliefna sigilata; skodelica Sarius – Consp. R13; odl. ostenja skodelice; v reliefu palmeta; F Sarius; B preloma 5YR 7/6 rdečkasto rumena; premaz po celi površini; srednje ohr., TS8; B premaza 10R 4/6 rdeča; keramika; datacija: 20 pr. n. št.–klavdijsko (flavijško?) obd.

### 185 SE 281, kv. 8/B3, PN KER 2281, inv. št. 22290

Keramika tankih sten; KTS – Angera 1, polkrožna skodelica; odl. ravnega dna skodelice; F IKTS – redukcijska brez premaza (KTS11); B 2,5Y 6/1 siva; keramika; pr. d. 48 mm; OHU 25 %; datacija: prva pol. 1. stoletja (do neronskega obd.).

### 186 SE 281, kv. 8/B3, PN KER 2283, inv. št. 22301

Keramika tankih sten; KTS – redukcijska skodelica neokrašena; odl. ustja skodelice; žleb na ZP pod ustjem; F IKTS – redukcijska s premazom (KTS15), mehka; B preloma 2,5Y 6/1 siva; premaz po celi površini; slabo ohr. na ZP (popolnoma spran); dobro ohr. na NP, mat, gladek, tanek; B premaza 10YR 4/1 temno siva; keramika; OHU 5 %; datacija: druga pol. 1.–prva pol. 2. stoletja.

### 187 SE 281, kv. 8/C3, PN KER 3148, inv. št. 22327

Keramika tankih sten; KTS – Ricci 2/242; = G60; F KTS19; OHU 10 %.

### 188 SE 281, kv. 8/B3, PN KER 2280, inv. št. 22330

Keramika tankih sten; KTS – Ricci 2/242; odl. ostenja skodelice; na ZP ostenju barbotin (vodni listi); F IKTS – redukcijska s premazom (KTS14); B 10YR 7/1 svetlo siva; premaz po celi površini; srednje ohr. (spran), mat, gladek; B premaza 7,5YR 3/1 zelo temno siva; keramika; datacija: druga pol. 1.–prva pol. 2. stoletja.

### 189 SE 281, kv. 8/B3, PN KER 2279, inv. št. 22335

Keramika tankih sten; KTS – Ricci 2/242; odl. ostenja skodelice; na ZP ostenju barbotin (vodni listi); F IKTS – redukcijska s premazom (KTS5); B 2,5Y 7/1 svetlo siva; premaz po celi površini; srednje ohr. (spran), bleščeč, gladek; B premaza 2,5Y 3/1 zelo temno siva; keramika; datacija: druga pol. ali konec 1.–prva pol. 2. stoletja.

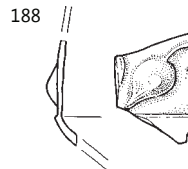
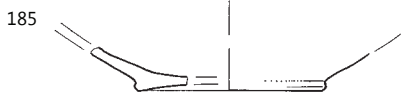
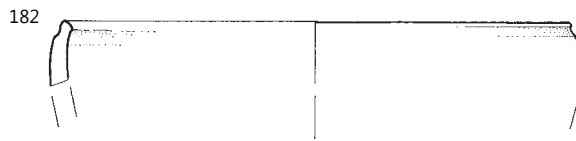
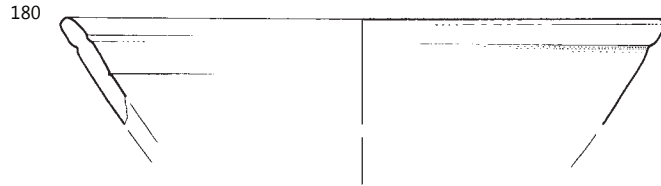
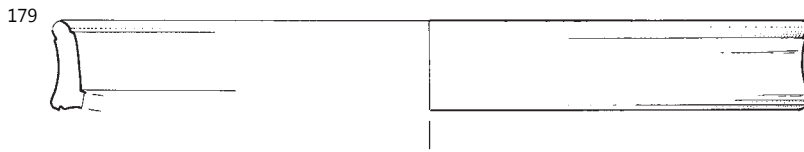
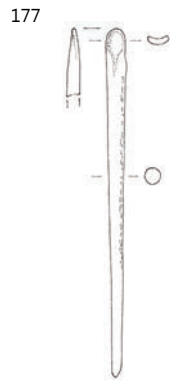



**190 SE 281, kv. 8/C3, PN KER 2958, inv. št. 22342**

Keramika tankih sten; KTS – redukcijska skodelica z barbotinom; odl. ostenja skodelice; na ZP ostenja koleščkanje (poševne črtice) in barbotin (vejica); F IKTS – redukcijska s premazom (KTS5); B 2,5Y 7/1 svetlo siva; premaz po celi površini; srednje ohr. (spran), bleščeč, lisast, gladek, tanek; B premaza 2,5Y 4/2 temno sivkasto rjava; keramika; datacija: sred. 1.–prva pol. 2. stoletja.

**191 SE 281, kv. 8/C3, PN KER 2327, inv. št. 22343**

Keramika tankih sten; KTS – redukcijska skodelica z barbotinom; odl. ostenja skodelice; na ZP ostenja barbotin (vodni listi); F IKTS – redukcijska s premazom (KTS4); B 10YR 7/1 svetlo siva; premaz po celi površini, dobro ohr., školjkasto nalomljen, bleščeč, gladek, tanek; B premaza 7,5YR 2,5/1 črna; keramika; datacija: druga pol. 1.–prva pol. 2. stoletja.

**192 SE 281, kv. 8/B3, PN KER 2073, inv. št. 22345**

Keramika tankih sten; KTS – redukcijska skodelica z barbotinom; odl. ustja skodelice; na ZP ostenja barbotin (vodni listi); F IKTS – redukcijska s premazom (KTS21); B 2,5Y 7/1 svetlo siva; premaz po celi površini, dobro ohr. (spran), mat, lisast; B premaza 10YR 4/1 temno siva; keramika; OHU 5 %; datacija: druga pol. 1.–prva pol. 2. stoletja.

**193 SE 281, kv. 8/B3, PN KER 2072, inv. št. 22348**

Keramika tankih sten; KTS – Ricci 2/242; = G549; F KTS21; datacija: druga pol. 1.–prva pol. 2. stoletja.

**194 SE 281, kv. 8/B3, PN KER 1661, inv. št. 22350**

Keramika tankih sten; KTS – Ricci 2/242; odl. ustja in ostenja skodelice; koleščkanje (rombi); F IKTS – redukcijska s premazom (KTS15), mehka; B preloma 2,5Y 7/1 svetlo siva; premaz po celi površini; srednje ohr. (močno spran), mat, lušči se školjkasto, lisaste barve; B premaza 2,5Y 3/1 zelo temno siva; keramika; pr. u. 134 mm; OHU 5 %; datacija: druga pol. 1.–sred. 2. stoletja.

**195 SE 281, kv. 8/B3, PN KER 2961, inv. št. 22360**

Keramika tankih sten; KTS – Ricci 2/242; odl. ostenja skodelice; na ZP ostenja koleščkanje (rombi); F IKTS – redukcijska s premazom (KTS4); B 2,5Y 7/1 svetlo siva; premaz po celi površini; srednje ohr. (spran), bleščeč, školjkasto nalomljen; B premaza 2,5Y 3/1 zelo temno siva; keramika; datacija: druga pol./konec 1.–prva pol. 2. stoletja.

**196 SE 281, kv. 8/B3, PN KER 2960, inv. št. 22385**

Keramika tankih sten; KTS – redukcijska skodelica s koleščkanjem; odl. ustja in ostenja skodelice; na ZP ostenja koleščkanje (trikotniki); F IKTS – redukcijska s premazom (KTS14); B 2,5Y 7/1 svetlo siva; premaz po celi površini; srednje ohr. (spran), mat, gladek, lisast; B premaza 2,5Y 3/1 zelo temno siva; keramika; OHU 5 %; datacija: tiberijsko obd.–1. ali 2. stoletje.

**197 SE 281, kv. 8/B3, PN KER 1662, inv. št. 22393**

Keramika tankih sten; KTS – redukcijska skodelica; odl. ročaja skodelice trakast (4 žlebovi na ZP); F IKTS – redukcijska s premazom (KTS4); B 2,5Y 7/1 svetlo siva; premaz po celi površini; srednje ohr. (spran in odlučen), školjkasto nalomljen, gladek, bleščeč, tanek; B premaza 2,5Y 3/1 zelo temno siva; keramika; datacija: 1.–2. stoletje.

**198 SE 281, kv. 8/C2, PN KER 2270, inv. št. 22396**

Keramika tankih sten; KTS – redukcijska skodelica; odl. ustja in ostenja skodelice z nastavkom za ročaj; F IKTS – redukcijska s premazom (KTS21), mehka; B preloma 2,5Y 7/1 svetlo siva; premaz po celi površini; slabo ohr. (spran), nedoločljivo; B premaza nedoločljivo; keramika; OHU 5 %; datacija: druga pol. 1.–prva pol. 2. stoletja.

**199 SE 281, kv. 8/B3, PN KER 2964, inv. št. 22403**

Keramika tankih sten; KTS – redukcijska skodelica; odl. ravne dna skodelice; F IKTS – redukcijska s premazom (KTS21); B 2,5Y 7/1 svetlo siva; premaz po celi površini, dobro ohr. gladek, mat; B premaza 10YR 3/1 zelo temno siva; keramika; pr. d. 35 mm; OHU 100 %; datacija: 1.–prva pol. 2. stoletja.

**200 SE 281, kv. 8/B3, PN KER 2282, inv. št. 22407**

Keramika tankih sten; KTS – redukcijska skodelica; odl. ravne dna lončka; F IKTS – redukcijska s premazom (KTS15); B 2,5Y 6/1 siva; premaz po celi površini; srednje ohr., lisast, mat, gladek; B premaza 2,5Y 3/1 zelo temno siva; keramika; pr. d. 34 mm; OHU 50 %; datacija: druga pol. 1.–prva pol. 2. stoletja.

**201 SE 281, kv. 8/B3, PN KER 2074, inv. št. 22410**

Keramika tankih sten; KTS – redukcijska skodelica; odl. ustja skodelice; F IKTS – redukcijska s premazom (KTS14); B 2,5Y 7/1 svetlo siva; premaz po celi površini, dobro ohr., mat, lisast, gladek; B premaza 2,5Y 3/1 zelo temno siva; keramika; OHU 5 %; datacija: druga pol. 1.–prva pol. 2. stoletja.

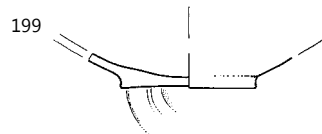
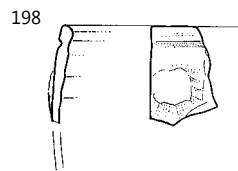
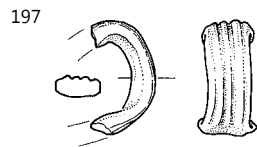
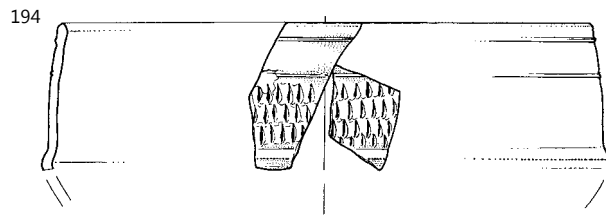
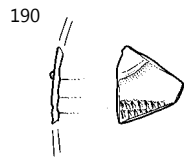

**202** SE 281, kv. 8/B3, PN KER 2275, inv. št. 22437

Keramika tankih sten; KTS – T4 – kozarec s podkvami – Ricci 1/364–5; odl. ustja in ostenja lončka; na ZP ostenja barbotin (luske); F IKTS – oksidacijska (KTS8b); B 10YR 8/3 zelo blede rjava; premaz po celi površini; zelo slabo ohr. (spran), rahlo bleščeč, tanek; B premaza 2,5YR 4/8 rdeča; keramika; pr. u. 82 mm; OHU 5 %; datacija: (tiberijsko ali klavdijsko obd.) sred. 1.–prva pol. 2. stoletja.

**203** SE 281, kv. 8/B3, PN KER 3104, inv. št. 22442

Keramika tankih sten; KTS – T6 – kozarci – vzhodni; odl. ustja in ostenja lončka; plitke kanelure na ZP trupa; F EKK (KTS7); B 5YR 6/8 rdečkasto rumena; keramika; pr. u. 76 mm; OHU 10 %; datacija: (1.) 2.–3. stoletje.

**204** SE 281, kv. 8/C3, PN KER 2323, inv. št. 22674

Svetila; O – Loeschke IB ali IC; odl. noska oljenke; plastična voluta poudarjena s kaneluro; F O1a; B preloma 7,5YR 8/6 rdečkasto rumena; premaz na ZP; dobro ohr., O1; B premaza 2,5YR 4/4 rdečkasto rjava in 4/6; keramika; datacija: sred. 1.–sred. 3. stoletja.

**205** SE 281, kv. 8/C3, PN KER 2328, inv. št. 22702

Svetila; O – Loeschke I ali IV; odl. diska oljenke; na disku grifon (leteč lev) v reliefu; F O1c; B preloma 7,5YR 8/6 rdečkasto rumena; premaz na ZP; slabo ohr., O1; B premaza 2,5YR 5/8 rdeča; keramika; datacija: 1.–sred. 3. stoletja.

**206** SE 281, kv. 8/C3, PN KER 2322, inv. št. 22712

Svetila; O – Loeschke VIII; odl. ramena in ostenja oljenke; rame ?; jajčni niz v negativu na ramenu; F O1c; B preloma 10YR 8/4 zelo blede rjava; premaz na ZP; slabo ohr., O1; B premaza 2,5YR 3/1 in 3/2 zelo temno siva in zelo temno sivkasto rjava; keramika; pr. u. 84 mm; OHU 10 %; datacija: druga pol. 1.–sred. 3. stoletja.

**207** SE 281, kv. 8/C3, PN KER 3144, inv. št. 23750

Italška kuhinjska keramika; IKK6 – pokrov; = **G71**; F IKK (N18); OHU 15 %; datacija: druga pol. 1. stoletja pr. n. št.–3. ali 4. stoletje.

**208** SE 281, kv. 8/B3, PN KER 2883, inv. št. 23776

Italška kuhinjska keramika; IKK3 – pekač z enostavnim ustjem; odl. ustja pekača; F IKK (N28); B ZP 10YR 4/2; B preloma 5YR 5/6 rumenkasto rdeča; B NP 5YR 5/6 rumenkasto rdeča; brez premaza; keramika; OHU 2 %.

**209** SE 281, kv. 8/B3, PN KER 3106, inv. št. 23805

Egejska kuhinjska keramika; EKK – kozica/lonec Knossos tip 3; odl. ustja in ostenja lonca/kozice; F EKK (N23b); B ZP 7,5YR 4/3 rdečkasto rjava rjava; B preloma 5YR 7/8 rdečkasto rumena; B NP 5YR 7/8 rdečkasto rumena; brez premaza; keramika; pr. u. 160 mm; OHU 10 %.

**210** SE 281, kv. 8/C3, PN KER 2324, inv. št. 24016

Kuhinjska keramika; KK22 – ovalni lonec z visokim vratom, navzven izvihanim ustjem in prelomom na prehodu v rame; odl. ustja in ostenja lonca; pas vodoravnega glavničenja na ZP ramena; odtis prsta na robu ustja; F KK – oksidacijska brez apnenca (N13e); B ZP lisasto rdeče do temno rdeče; B preloma 5YR 6/6 rdečkasto rumena; keramika; pr. u. 140 mm; OHU 5 %.

**211** SE 281, kv. 8/B3, PN KER 2288, inv. št. 24034

Kuhinjska keramika; KK22 – ovalni lonec z visokim vratom, navzven izvihanim ustjem in prelomom na prehodu v rame; odl. izvihanega ustja lonca; F KK – oksidacijska, trda, brez apnenca (N13c); B lisasto oranžno do črno; keramika; pr. u. 140 mm; OHU 10 %.

**212** SE 281, kv. 8/B3, PN KER 2076, inv. št. 24047

Kuhinjska keramika; KK22 – ovalni lonec z visokim vratom, navzven izvihanim ustjem in prelomom na prehodu v rame; = G668; F KK – oksidacijska brez apnenca (N13e).

**213** SE 281, kv. 8/B3, PN KER 2274, inv. št. 24066

Kuhinjska keramika; KK23 = NK13 – ovalni lonec z izrazitim ramenom, žlebom na ramenu in rahlo izvihanim ustjem; odl. ustja in ostenja lončka; žleb na robu ustja; kanelura na ZP ramena; F KK – oksidacijska brez apnenca (N20b); B 5YR 6/8 rdečkasto rumena; keramika; pr. u. 63 mm; OHU 20 %.

**214** SE 281, kv. 8/C3, PN KER 2325, inv. št. 24072

Kuhinjska keramika; KK23 = NK13 – ovalni lonec z izrazitim ramenom, žlebom na ramenu in rahlo izvihanim ustjem; odl. ustja in ostenja lončka; F KK – oksidacijska brez apnenca (N20b); B lisasto rdeče do temno rjava; keramika; pr. u. 75 mm; OHU 10 %.

**215** SE 281, kv. 8/B3, PN KER 3005, inv. št. 24105

Kuhinjska keramika; KK23 = NK13 – ovalni lonec z izrazitim ramenom, žlebom na ramenu in rahlo izvihanim ustjem; = **G83**; F KK – oksidacijska brez apnenca (N9b); OHU 10 %.

**216** SE 281, kv. 8/C3, PN KER 3149, inv. št. 24114

Kuhinjska keramika; KK23 = NK13 – ovalni lonec z izrazitim ramenom, žlebom na ramenu in rahlo izvihanim ustjem; = **G767**; F KK – oksidacijska brez apnenca (N13e).

**217** SE 281, kv. 8/B3, PN KER 3105, inv. št. 24130

Kuhinjska keramika; KK28 – različice loncev KK23; odl. ustja lonca; F KK – oksidacijska brez apnenca (N20b); B ZP lisasto rdeče do temno rjava; B preloma 5YR 7/6 rdečkasto rumena; B NP 5YR 7/6 rdečkasto rumena; keramika; pr. u. 120 mm; OHU 10 %.

**218** SE 281, kv. 8/B3, PN KER 2286, inv. št. 24133

Kuhinjska keramika; KK28 – različice loncev KK23; odl. ustja lonca; F KK – oksidacijska brez apnenca (N9a); B 5YR 6/4 svetlo rdečkasto rjava; keramika; pr. u. 90 mm; OHU 5 %.

**219** SE 281, kv. 8/C3, PN KER 3146, inv. št. 24141

Namizna keramika; KK24 = NK11 – ovalni lonec z ravnim ustjem; odl. ustja in ostenja lonca; kanelura na ZP ramena; F NK – severnojadranska (N22b); B 5YR 6/6 rdečkasto rumena; keramika; pr. u. 130 mm; OHU 15 %.

**220** SE 281, kv. 8/B3, PN KER 2075, inv. št. 24318

Kuhinjska keramika; KK35 – ravno dno loncev – nedoločeno; odl. prstanestega dna in ostenja skleda ali pokrova; F KK – redukcijška z apnencem (N10c); B ZP lisasto temno rjava do črno; B preloma 5YR 5/6 rumenkasto rdeča; B NP lisasto temno rjava do črno; keramika; pr. d. 70 mm; OHU 10 %.

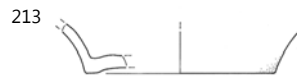
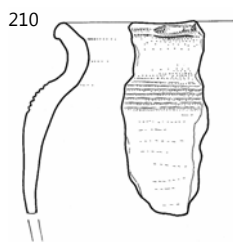
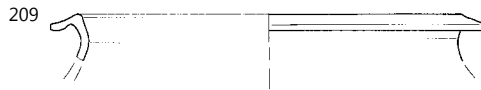
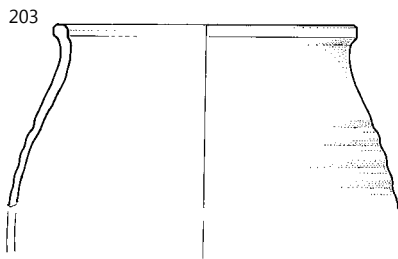
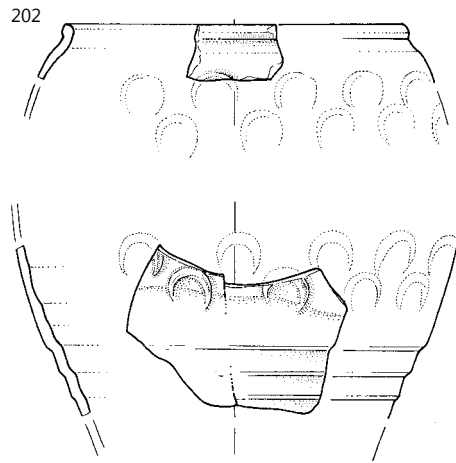

SE 281; 202, 203, 205 merilo 1:2, ostalo merilo 1:3.

**221 SE 281, kv. 8/B3, PN KER 2077, inv. št. 24326**

Kuhinjska keramika; KK35 – ravno dno loncev – nedoločeno; odl. ravnega dna in ostenja lončka; F KK – oksidacijska brez apnenca (N13b); B lisasto temno rjavo do črno; keramika; pr. d. 66 mm; OHD 20 %.

**222 SE 281, kv. 8/C3, PN KER 2326, inv. št. 24340**

Kuhinjska keramika; KK35 – ravno dno loncev – nedoločeno; odl. ravnega dna lonca; obilne primesi na dnu; F KK – oksidacijska brez apnenca (N20b); B lisasto oranžno do temno rjavo; keramika; pr. d. 80 mm; OHD 25 %.

**223 SE 281, kv. 8/B3, PN KER 2287, inv. št. 24365**

Kuhinjska keramika; KK35 – ravno dno loncev – nedoločeno; odl. ravnega dna lončka; obilne primesi na dnu; F KK – oksidacijska brez apnenca (N13e); B lisasto oranžno do črno; B NP 2,5YR 6/8 svetlo rdeča; keramika; pr. d. 80 mm; OHD 25 %.

**224 SE 281, kv. 8/C3, PN KER 3147, inv. št. 24385**

Kuhinjska keramika; KKP1 – pokrov z držajem orlo bifido; odl. držaja pokrova; F KK – redukcijska z apnencem (N10); B ZP N 3 zelo temno siva; B preloma 7,5YR 5/4 rdečkasto rjava; B NP N 3 zelo temno siva; keramika; pr. d. 40 mm; OHD 100 %.

**225 SE 281, kv. 8/B3, PN KER 3003, inv. št. 24441**

Kuhinjska keramika; NK4 – lonec s kratkim rahlo izvihanim ustjem; odl. izvihane ustja lonca; F NK – istrska (N5); B 7,5YR 6/4 svetlo rjava; keramika; pr. u. 100 mm; OHU 5 %.

**226 SE 281, kv. 8/C3, PN KER 2321, inv. št. 24505**

Namizna keramika; NK28 – kadielnica; odl. ustja in ostenja kadielnice; rob ustja okrašen z valovitim rebrom z odtisi prstov na zunanji in notranji strani; F NK (N21a); B 5YR 6/6 rdečkasto rumena; keramika; pr. u. 150 mm; OHU 5 %.

**227 SE 281, kv. 8/B3, PN KER 2276, inv. št. 24629**

Namizna keramika; NKP4 – pokrov; odl. ustja pokrova; F NK – severnojadranska (N22); B 5YR 6/6 rdečkasto rumena; keramika; OHU 15 %.

**228 SE 281, kv. 8/B3, PN KER 3004, inv. št. 24632**

Kuhinjska keramika; NKP4 – pokrov; odl. ustja in ostenja pokrova; kanelure na ZP in NP ostenja; F NK – istrska (N16); B lisasto oranžno do rjavo; keramika; pr. u. 220 mm; OHU 5 %.

**229 SE 281, kv. 8/B3, PN KER 2285, inv. št. 24635**

Kuhinjska keramika; NKP6 – pokrov; odl. ustja pokrova; F KK – oksidacijska brez apnenca (N9b); B 2,5YR 6/6 svetlo rdeča; keramika; pr. u. 200 mm; OHU 5 %.

**230 SE 281, kv. 8/B3, PN KER 2277, inv. št. 24636**

Namizna keramika; NKR – ročaj vrča ali posode; odl. ročaja vrča ali male amfore, trakast (dve rebri na ZP); F NK – istrska (N3); B 5YR 6/6 rdečkasto rumena; keramika.

**231 SE 281, kv. 8/C2, PN KER 2269, inv. št. 24646**

Namizna keramika; NKR – ročaj vrča ali posode; odl. trakaste ga ročaja vrča ali male amfore ali posode (tri kanelure na ZP); F NK (N21a); B 5YR 7/8 rdečkasto rumena; keramika.

**232 SE 281, kv. 8/B3, PN KER 2278, inv. št. 24883**

Namizna keramika; NKD4 – prstanasto dno vrča ali amfore z ravnim dnom; odl. prstanastega dna in ostenja lonca; F NK – istrska (N17, podobna A6a); B ZP 7,5YR 8/6 rdečkasto rumena; B preloma 5YR 7/8 rdečkasto rumena; keramika; pr. d. 80 mm; OHD 45 %.

**233 SE 281, kv. 8/B3, PN KER 1658, inv. št. 24903**

Namizna keramika; NKD5 – prstanasto dno (s kaneluro) vrčka; odl. prstanastega dna lončka ali vrčka; F NK – severnojadranska (N22); B 10YR 7/4 zelo blede rjava; keramika; pr. d. 35 mm; OHD 100 %.

## Prostor O, N

### SE 323

**234 SE 323, kv. 12/E1, PN KER 2784, inv. št. 22836**

Transportno posodje; A – Dr. 2–4 severnojadranska; odl. ročaja amfore, dvojni paličast (okrogel presek); F A11; B preloma 5YR 7/6 rdečkasto rumena; keramika.

**235 SE 323, kv. 12/D1, PN KER 0049, inv. št. 22691**

Svetila; O – Loeschke IB, IC ali IV; odl. ramena in diska oljenke; rame IIIa (Var.); F O1c; B preloma 10YR 8/4 zelo blede rjava; premaz na ZP; dobro ohranjen, školjkasto nalomljen, bleščeč, lisast od 2,5YR 4/6 rdeča rdeče do 5YR 3/2 temno rdečkasto rjava temno rdeče rjava; B premaza lisasto; keramika; pr. u. 80 mm; OHU 15 %; datacija: sred. 1.–sred. 3. stoletja.

**236 SE 323, kv. 12/E1, PN KER 0102, inv. št. 22817**

Transportno posodje; A – Dr. 6A; odl. ustja amfore; F A4b; B ZP 5YR 7/6 rdečkasto rumena; B preloma 2,5YR 6/6 svetlo rdeča; B NP 5YR 7/6 rdečkasto rumena; keramika; pr. u. 118 mm; OHU 35 %; datacija: druga pol. 1. stoletja pr. n. št.–sred. (konec) 1. stoletja.

**237 SE 323, kv. 12/D1, PN KER 0048, inv. št. 24061**

Kuhinjska keramika; KK23 = NK13 – ovalni lonec z izrazitim ramenom, žlebom na ramenu in rahlo izvihanim ustjem; = G2320; F NK – trda, oksidacijska (N9b); OHU 20 %.

## Prostor O–I–D

### SE 426

**238 SE 426, kv. 12/E2, PN KER 2200, inv. št. 22148**

Padska sigilata; ITS – Consp. 4; odl. ustja in ostenja krožnika; žleb na NP ustja; F Padana B; B preloma 5YR 7/6 rdečkasto rumena; premaz po celi površini; srednje ohr. (se lušči), mat, gladek, enakomerne barve; B premaza 2,5YR 4/8 rdeča; keramika; pr. u. 160 mm; OHU 10 %; datacija: tiberijsko–klavdijsko obd. (do konec 1. stoletja).

**239 SE 426, kv. 12/E2, PN KER 2199, inv. št. 22844**

Transportno posodje; A – Dr. 2–4 severnojadranska; odl. ročaja amfore, paličast (okrogel presek); F A11b; B preloma 7,5YR 8/6 rdečkasto rumena; keramika.

**240 SE 426, kv. 12/D2, PN KER 2124, inv. št. 24654**

Namizna keramika; NKR – ročaj vrča ali posode; odl. trakaste ga ročaja vrča/posode (tri kanelure na ZP); F NK – istrska (N5); B 10YR 8/4 zelo blede rjava; keramika.

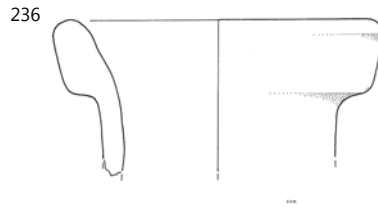
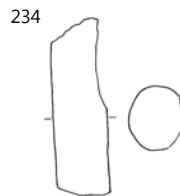
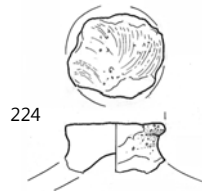
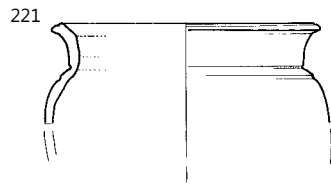

221, 224 SE 281, 234, 236 SE 323, 238 SE 426; 238 merilo 1: 2, ostalo merilo 1: 3.

## SE 446

### 241 SE 446, kv. 12/D3, PN KER 2184, inv. št. 23093

Transportno posodje; A – Dr. 6B – Fažana 1; odl. ustja in ostenja amfore; F A6a; B 5YR 7/6 rdečkasto rumena; keramika; pr. u. 104 mm; OHU 100 %; datacija: 1.–4. stoletje.

### 242 SE 446, kv. 12/D3, PN KER 2185, inv. št. 23565

Transportno posodje; ŠA – Keay 23 = Almagro 51C; odl. ustja amfore; F A14b; B 5YR 5/8 rumenkasto rdeča; keramika; pr. u. 100 mm; OHU 25 %; datacija: 3.–5. stoletje.

### 243 SE 446, kv. 12/D3, PN KER 2236, inv. št. 25094

Transportno posodje; PA5 – pokrovček za amforo izdelan na vretenu za amforo; F A6b; B 5YR 8/4 roza; keramika; pr. u. 69 mm; OHU 100 %; datacija: 1.–5. stoletje.

## 3. gradbena faza

### Zidovi

## SE 452

### 244 SE 452, kv. 11/C3, PN KER 2259, inv. št. 24479

Namizna keramika; NK9 – dvoročajni lonec z izvihanim ustjem; odl. ustja in ročaja ročke/lonca z ročajji; F N21; F NK – drugo; B preloma 7,5YR 8/4 roza; premaz po celi površini; bela engoba, na ZP slabo ohranjena, na NP bolje, mat, tanka; B premaza 10YR 8/3 zelo blede rjava; keramika; pr. u. 115 mm; OHU 30 %.

### Plasti in strukture po prostorih

#### Prostora O in I

## SE 390

### 245 SE 390, kv. 12/D2, PN KER 0144, inv. št. 22679

Svetila; O – Loeschke IB, IC ali IV; odl. diska, ramena in ostenja reliefne oljenke; rame IVb, bunčice med žlebovi; reliefen okras na disku zelo slabo ohr.; F O1a; B preloma 7,5YR 8/6 rdečkasto rumena; premaz na ZP; srednje ohr., školjkasto nalomljen, gladek, bleščeč, lisast; B premaza 2,5YR 4/8 rdeča; keramika; pr. u. 85 mm; OHU 40 %; datacija: sred. 1.–sred. 3. stoletja.

### 246 SE 390, kv. 12/E2, PN KER 0729, inv. št. 22834

Transportno posodje; A – Dr. 2–4 severnojadranska; odl. ustja amfore; F A11b; B preloma 5YR 7/6 rdečkasto rumena; premaz na ZP; bel glinen premaz; keramika; pr. u. 110 mm; OHU 30 %; datacija: 1.–2. stoletje.

### 247 SE 390, kv. 12/D2, PN KER 1060, inv. št. 22872

Transportno posodje; A – Dr. 2–4 severnojadranska; odl. ročaja amfore, dvojni paličast (okrogel presek); F A11; B preloma 5YR 7/6 rdečkasto rumena; keramika.

### 248 SE 390, kv. 12/D2, PN KER 1180, inv. št. 23889

Kuhinjska keramika; KK1A – lonec z vertikalnim ustjem; odl. ustja lonca; F KK – redukcijka z apnencem (N10); B lisasto rdeče do temno rjava; keramika; pr. u. 120 mm; OHU 5 %.

### 249 SE 390, kv. 12/D2, PN KER 0963, inv. št. 24124

Namizna keramika; NK12 – lonci z visokim vratom; odl. ustja in ostenja lonca; žleb na ZP ramena; odtisi šila na robu ustja;

F N20b; F NK – fina (različna); B lisasto oranžno do rjava; keramika; pr. u. 178 mm; OHU 20 %.

### 250 SE 390, kv. 12/D3, PN KER 1102, inv. št. 24139

Kuhinjska keramika; KK24=NK11 – ovalni lonec z ravnim ustjem; odl. ustja lonca; F KK – oksidacijska brez apnenca (N20b); B ZP lisasto rjava do temno rjava; B preloma 7,5YR 7/6 rdečkasto rumena; keramika; pr. u. 100 mm; OHU 15 %.

## SE 397

### 251 SE 397, kv. 12/D2, PN KER 1611, inv. št. 23695

Transportno posodje; A – jadranska nedoločeno; odl. ustja amfore; F A4b; B preloma 7,5YR 8/4 roza; keramika; pr. u. 120 mm; OHU 20 %.

### 252 SE 397, kv. 12/D2, PN KER 1612, inv. št. 23894

Kuhinjska keramika; KK1B – lonec z vertikalnim ustjem; odl. izvihanega ustja lonca; F KK – redukcijka z apnencem (N10); B lisasto temno rjava do črno; keramika; OHU 5 %.

### Prostori A', A, B, C, D, E

## SE 440

### 253 SE 440, kv. 12/A3, PN KER 2930, inv. št. 22264

Severnoitalska reliefna sigilata; skodelica Sarius – Consp. R13; odl. ustja skodelice; žleb na ZP ustja; F Sarius; B preloma 5YR 7/6 rdečkasto rumena; premaz po celi površini; na ZP slabo ohr.; na NP dobro ohr.; TS8; B premaza 2,5YR 4/8 rdeča; keramika; pr. u. 166 mm; OHU 2 %; datacija: 20 pr. n. št.–klavdijsko (flavijsko?) obd.

### 254 SE 440, kv. 12/A3, PN KER 3243, inv. št. 23032

Transportno posodje; A – Dr. 6B klasična; odl. ustja amfore; F A6c; B 7,5YR 8/6 rdečkasto rumena; keramika; pr. u. 120 mm; OHU 25 %; datacija: prva pol.–tretja četrt. 1. stoletja.

## SE 311A

### 255 SE 311A, kv. 12/E3, PN KER 1482, inv. št. 22188

Padska sigilata; ITS – Consp. 34; odl. ustja in ostenja skodelice z rebrom; dva žleba na ZP ustja; F Padana B; B preloma 5YR 7/6 rdečkasto rumena; premaz po celi površini; srednje ohr. (zelo spran), gladek, mat, lisast; B premaza 2,5YR 5/8 rdeča; keramika; pr. u. 90 mm; OHU 5 %; datacija: prototiberijsko obd.–sred. 1. stoletja (prva pol. 2. stoletja.).

### 256 SE 311A, kv. 12/D3, PN KER 1484, inv. št. 23058

Transportno posodje; A – Dr. 6B velika; odl. dna, ročaja in ostenja amfore; F A6a; B 5YR 7/8 rdečkasto rumena; keramika; pr. d. 48 mm; OHU 100 %; datacija: 1.–sred. 2. stoletja.

### 257 SE 311A, kv. 12/D3, PN KER 1487, inv. št. 23724

Transportno posodje; PA4 – pokrovček – v kalupu ploščat; pokrovček za amfore; F A16a; B 7,5YR 7/6 rdečkasto rumena; keramika; pr. u. 76 mm; OHU 55 %; datacija: 1.–5. stoletje.

### 258 SE 311A, kv. 12/E3, PN KER 1481, inv. št. 23731

Transportno posodje; PA5 – pokrovček za amforo izdelan na vretenu; odl. pokrova amfore; F A6a; B 7,5YR 7/6 rdečkasto rumena; keramika; pr. u. 79 mm; OHU 55 %; datacija: 1.–5. stoletje.

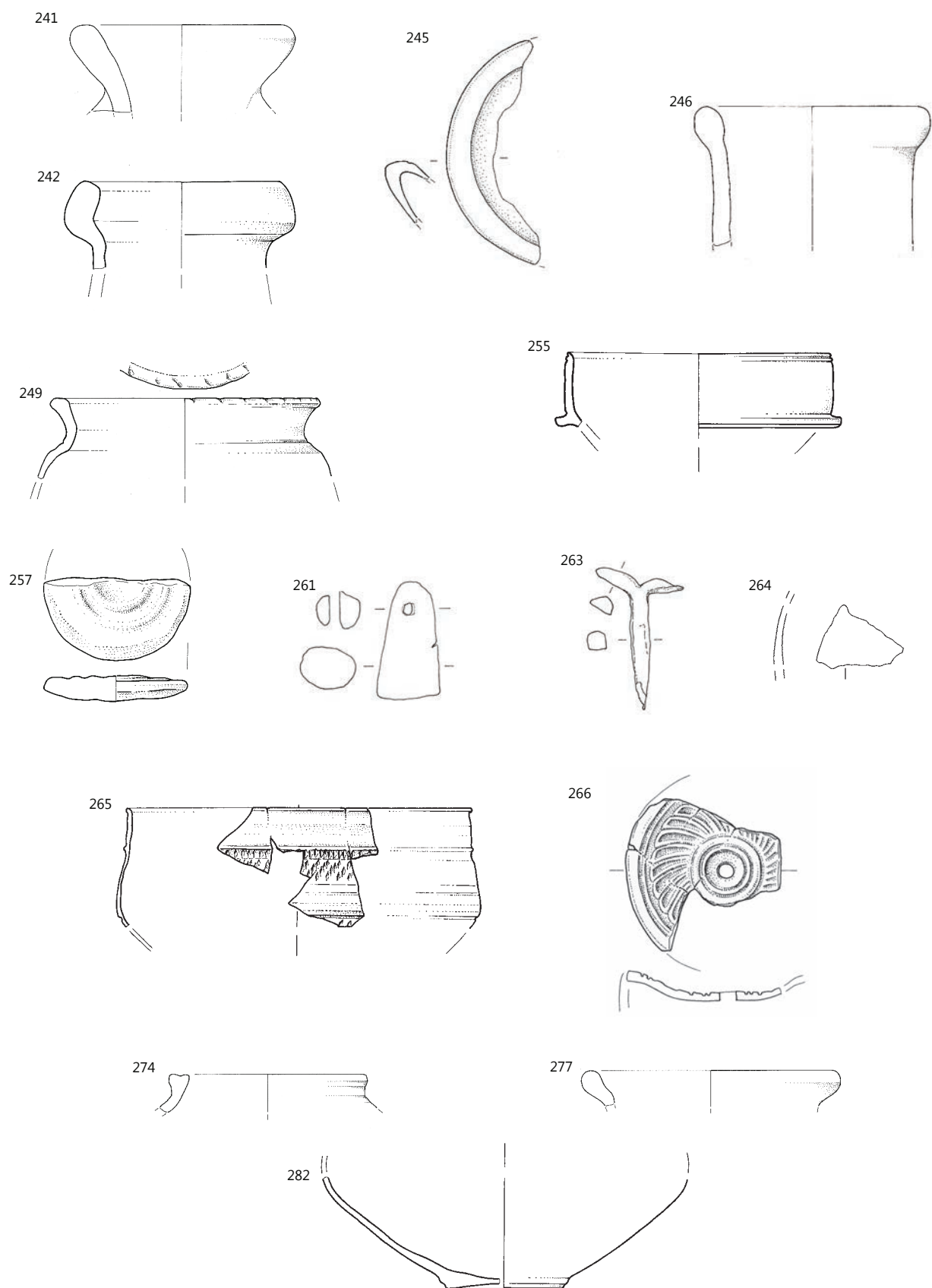

241–243 SE 446, 244 SE 452, 245, 246, 249 SE 390, 255, 257 SE 311A, 261–277 SE 311, 282 SE 311B; 245, 255, 261, 263, 265, 266, 282 merilo 1:2, ostalo merilo 1:3.



**259 SE 311A, kv. 12/D3, PN KER 1485, inv. št. 24092**

Kuhinjska keramika; KK23 = NK13 – ovalni lonec z izrazitim ramenom, žlebom na ramenu in rahlo izvihanim ustjem; odl. ustja lonca; žleb na robu ustja; F KK – oksidacijska brez apnenca (N13b); B lisasto rdeče do temno rjavo; keramika; pr. u. 140 mm; OHU 5 %.

**260 SE 311A, kv. 12/D3, PN KER 1615, inv. št. 24370**

Kuhinjska keramika; KK35 – ravno dno loncev – nedoločeno; odl. ravnega dna in ostenja lonca ali sklede; obilne primesi na dnu; ZP ostenja zaglajena (vodoravno); F KK – redukcijska z apnencem (N10b); B ZP lisasto rdeče do temno rjavo; B preloma N 2,5 črna; keramika; pr. d. 150 mm; OHU 10 %.

**SE 311**

**261 SE 311, kv. 12/C3, PN OST 152, inv. št. 21952**

Utež; svinec; 2,1 cm, db. 4 cm.

**262 SE 311, kv. 12/D3, PN KOV 908, inv. št. 21829**

Žebelj s trnom kvadratnega preseka, močno korodiran; železo; dl. 3 cm, š. 3 cm, db. 0,8 cm.

**263 SE 311, kv. 12/D3, PN KOV 856, inv. št. 21782**

Okov za okno ali vrata; železo; dl. 4,5 cm, š. 1,2 cm, db. 0,8 cm.

**264 SE 311, kv. 12/E3, PN STE 130, inv. št. 22088**

Del ostenja skodelice iz mozaičnega stekla z vzorcem bele, rumene, zelene in temno modre barve; steklo; dl. 2,8 cm, š. 2,1 cm.

**265 SE 311, kv. 13/A4, PN KER 0036, inv. št. 22295**

Keramika tankih sten; KTS – Angera 2 – Ricci 2/327, fabrikat D – T33; odl. ustja in ostenja skodelice; koleščkan okras (rombi); F IKTS – redukcijska s primesmi (KTS12b); B 10YR 5/2 sivkasto rjava; keramika; pr. u. 104 mm; OHU 10 %; datacija: tiberijsko–klavdijsko obd.

**266 SE 311, kv. 12/E3, PN KER 0148, inv. št. 22683**

Svetila; O – Loeschke IB, IC ali IV; odl. ramena in diska volutne oljenke; rame IIIa; reliefni okras z motivom zavithi sončnih žarkov iz sredine na disku; F O1a; B preloma 7,5YR 8/6 rdečkasto rumena; premaz na ZP; dobro ohr., O1, lisast – rjavordeč do temnorjav; B premaza 2,5YR 5/8 rdeča; keramika; pr. u. 38 mm; OHU 30 %; datacija: sred. 1.–sred. 3. stoletja.

**267 SE 311, kv. 12/E3, PN KER 0147, inv. št. 22697**

Svetila; O – Loeschke IB, IC ali IV; odl. diska in volute volutne oljenke; rame IIIa (Var.), spiralna plastična voluta s spiralnim gumbkom; F O1a; B preloma 7,5YR 8/4 roza; premaz na ZP; srednje ohr., O1; B premaza 7,5YR 3/3 temno rdečkasto rjava temno rjava; keramika; pr. u. 80 mm; OHU 10 %; datacija: sred. 1.–sred. 3. stoletja.

**268 SE 311, kv. 13/A3, PN KER 0096, inv. št. 23018**

Namizna keramika; A/NK – amfora ali vrč; odl. trakastega ročaja vrča ali amfore (tri kanelure na ZP); F NK – fina (N5); B 10YR 8/4 zelo blede rjava; keramika.

**269 SE 311, kv. 12/E3, PN KER 1942, inv. št. 23084**

Transportno posodje; A – Dr. 6B velika; odl. ročaja amfore, paličast (ovalen presek) debel; F A16c; B 7,5YR 8/6 rdečkasto rumena; keramika; datacija: 1.–sred. 2. stoletja.

**270 SE 311, kv. 12/D3, PN KER 1818, inv. št. 23379**

Transportno posodje; AA – Keay 25 ali 26; odl. zatiča amfore; F A5; B 2,5YR 6/8 svetlo rdeča; keramika; OHU 100 %; datacija: 4. stoletje–sred. 5. stoletja.

**271 SE 311, kv. 12/D3, PN KER 1469, inv. št. 23425**

Transportno posodje; AA – Keay 57; = G1151; F A4b; OHU 60 %; datacija: (sredina) druga polovica 5. stoletja.

**272 SE 311, kv. 12/D3, PN KER 1819, inv. št. 24001**

Kuhinjska keramika; KK14B – lonec s kratkim ostro zapognjenim ustjem; odl. ustja in ostenja lonca; F KK – redukcijska z apnencem (N10b); B lisasto temno rjavo do črno; keramika; pr. u. 160 mm; OHU 10 %.

**273 SE 311, kv. 12/C3, PN KER 1234, inv. št. 24098**

Kuhinjska keramika; KK23 = NK13 – ovalni lonec z izrazitim ramenom, žlebom na ramenu in rahlo izvihanim ustjem; odl. ustja lonca; kanelura na robu ustja; F KK – oksidacijska, trda, brez apnenca (N13c); B lisasto rdeče do temno rjavo; keramika; pr. u. 120 mm; OHU 10 %.

**274 SE 311, kv. 12/E3, PN KER 0611, inv. št. 24176**

Namizna keramika; KK34; odl. ustja lonca; kanelura na robu ustja; F NK – trda, oksidacijska (N20b); B ZP 7,5YR 6/4 svetlo rjava; B preloma N 6 siva; B NP 5YR 7/8 rdečkasto rumena; keramika; pr. u. 100 mm; OHU 5 %.

**275 SE 311, kv. 12/D3, PN KER 1470, inv. št. 24190**

Kuhinjska keramika; KK3–5 – lonec z izvihanim ustjem natančneje nedoločeno; odl. izvihane ustja lonca; F KK – redukcijska z apnencem (N10c); B lisasto oranžno do črno; keramika; pr. u. 150 mm; OHU 5 %.

**276 SE 311, kv. 12/D3, PN KER 1820, inv. št. 24358**

Kuhinjska keramika; KK35 – ravno dno loncev – nedoločeno; = PN KER 1615; F KK – redukcijska z apnencem (N10b); OHU 10 %.

**277 SE 311, kv. 13/A3, PN KER 0200, inv. št. 24453**

Namizna keramika; NK5D – lonec s kratkim izvihanim ustjem; odl. ustja lonca; F NK – severnojadrska (mejna med N22 in A6a); B 7,5YR 7/6 rdečkasto rumena; keramika; pr. u. 108 mm; OHU 10 %.

**278 SE 311, kv. 12/E3, PN KER 1943, inv. št. 24799**

Namizna keramika; NKD1 – ravno dno lonca, ravne stene; odl. ravnega dna in ostenja posode; F NK – severnojadrska (N22); B ZP 5YR 7/4 roza; B preloma 5YR 7/6 rdečkasto rumena; keramika; pr. d. 84 mm; OHU 40 %.

**279 SE 311, kv. 12/E3, PN KER 1348, inv. št. 24893**

Namizna keramika; NKD4 – prstanasto dno vrča ali amfore z ravnim dnom; odl. prstanastega dna posode; F NK – istrska (N16); B 5YR 7/8 rdečkasto rumena; keramika; pr. d. 100 mm; OHU 10 %.

**280** SE 311, kv. 12/E3, PN KER 0966, inv. št. 24894

Namizna keramika; NKD4 – prstanasto dno vrča ali amfore z ravnim dnom; odl. prstanastega dna in ostenja posode; F NK – istrska (N3); B 5YR 7/8 rdečkasto rumena; keramika; pr. d. 94 mm; OHD 35 %.

**281** SE 311, kv. 12/D3, PN OST 108, inv. št. 25018

Gradbeni material; tegula *CRISPINI*; odl. tegule z žigom *.../RISPINI*; žig: *CRISPINI*; pozitiv, pravokotni okvir, ohr. *...RISPINI*, slabo viden, 94 × 16 mm; F N22; B preloma 2,5YR 7/4 roza; keramika; OHU 5 %; dl. 120 mm; 108 mm; v. 30 mm; datacija: 1. stoletje.



**SE 311B**

**282** SE 311B, kv. 12/D4, PN KER 1919, inv. št. 22291

Keramika tankih sten; KTS – Angera 3 ned; odl. dna in ostenja skodelice; F IKTS – redukcijska s primesmi (KTS10); B 10YR 5/2 sivkasto rjava; keramika; pr. d. 40 mm; OHD 25 %; datacija: druga pol. 1.–prva pol. 2. stoletja.

**283** SE 311B, kv. 12/D4, PN KER 1920, inv. št. 24765

Namizna keramika; NKD1 – ravno dno lonca, ravne stene; odl. ravnega dna posode; F NK – istrska (N2); B 7,5YR 8/4 roza; keramika; pr. d. 100 mm; OHD 20 %.

**SE 447**

**284** SE 447, kv. 12/E3, PN KER 2819, inv. št. 24448

Namizna keramika; NK5 – lonci s kratkim izvihanim ustjem; odl. ustja in ostenja lonca; F NK – istrska (N5); B 7,5YR 8/6 rdečkasto rumena; keramika; pr. u. 150 mm; OHU 15 %.

**285** SE 447, kv. 12/E3, PN KER 2818, inv. št. 24802

Namizna keramika; NKD1 – ravno dno lonca, ravne stene; odl. ravnega dna posode; F NK – severnojadranska (N22); B 5YR 7/4 roza; keramika; pr. d. 80 mm; OHD 20 %.

**286** SE 447, kv. 12/E3, PN KER 2266, inv. št. 24438

Namizna keramika; NK4 – lonec s kratkim rahlo izvihanim ustjem; odl. ustja lonca; F NK – severnojadranska (N22); B 5YR 7/6 rdečkasto rumena; keramika; pr. u. 150 mm; OHU 20 %.

**287** SE 447, kv. 12/E3, PN KER 2264, inv. št. 24451

Namizna keramika; NK5 – lonci s kratkim izvihanim ustjem; odl. ustja lonca; F NK – severnojadranska (N22); B 2,5YR 7/3 roza; keramika; pr. u. 160 mm; OHU 5 %.

**288** SE 447, kv. 12/E3, PN KER 2267, inv. št. 24464

Namizna keramika; NK6 – lonci s kratkim izvihanim ustjem; odl. ustja lonca; F NK – severnojadranska (N22); B 7,5YR 7/6 rdečkasto rumena; keramika; pr. u. 140 mm; OHU 15 %.

**289** SE 447, kv. 12/E3, PN KER 2265, inv. št. 24475

Namizna keramika; NK8 – lonci s kratkim izvihanim ustjem; odl. ustja lonca; F NK – istrska (N3); B 5YR 7/8 rdečkasto rumena; keramika; pr. u. 160 mm; OHU 5 %.

**290** SE 447, kv. 12/E3, PN KER 2262, inv. št. 24798

Namizna keramika; NKD1 – ravno dno lonca, ravne stene; odl. ravnega dna posode; F NK – severnojadranska (N21); B 5YR 7/4 roza; premaz na ZP; bela engoba; B premaza 7,5YR 8/2 rozasto bela; keramika; pr. d. 80 mm; OHD 30 %.

## Prostor J

### SE 368

**291** SE 368, kv. 12/E2, PN KOV 172, inv. št. 21055

Neke vrste spona, del konjske ali vojaške opreme; bron; dl. 4,2 cm, š. 3,6 cm, db. 0,2–0,5 cm.

**292** SE 368, kv. 12/E2, PN KOV 282, inv. št. 21456

Rovnica; železo; dl. 16 cm, š. 6,5 cm.

**293** SE 368, kv. 12/E2, PN KOV 287, inv. št. 21460

Odl. žeblja s polkrožno glavico in trnom kvadratnega preseka; železo; dl. 4,5 cm, š. 2 cm, db. 0,7 cm.

**294** SE 368, kv. 12/E2, PN KER 0728, inv. št. 22549

Afriška sigilata; AS – Hayes 31; odl. krožnika (ustja, ostenja in prstanastega dna); F AS–A/D; B preloma 2,5YR 6/8 svetlo rdeča; premaz na NP in zg. delu ZP; slabo ohr. v luskah, rahlo bleščeč, gladek; B premaza 2,5YR 6/8 svetlo rdeča; keramika; pr. u. 74 mm; pr. d. 46 mm; OHD 15 %; datacija: 3. stoletje.

**295** SE 368, kv. 12/E2, PN KER 0145, inv. št. 24058

Kuhinjska keramika; KK23 = NK13 – ovalni lonec z izrazitim ramenom, žlebom na ramenu in rahlo izvihanim ustjem; odl. ustja in ostenja lonca; vodoravno glavničenje in žleb na ramenu, poševno glajenje s palčko pod njim na ZP trupa; F KK – oksidacijska brez apnenca (N13b); B ZP lisasto rdeče do temno rjavo; B preloma 5YR 6/6 rdečkasto rumena; keramika; pr. u. 114 mm; OHU 30 %.

### SE 389

**296** SE 389, kv. 12/E2, PN KER 1568, inv. št. 22143

Padska sigilata; ITS – Consp. 18; odl. ustja in ostenja krožnika; žleb na ZP; F Padana B; B preloma 5YR 7/6 rdečkasto rumena; premaz po celi površini, dobro ohr., lušči se v luskah, gladek z rahlimi nepravilnostmi, mat, enakomerne barve; B premaza 2,5YR 4/8 rdeča; keramika; OHU 2 %; datacija: avgustejsko–tiberijsko obd.

**297** SE 389, kv. 12/E2, PN KER 1074, inv. št. 22505

Egejska kuhinjska keramika; EKK – vrček Knossos Mug tip 2 = Ricci 1/122; odl. ravnega dna vrčka; F EKK (KTS2); B 7,5YR 7/6 rdečkasto rumena; keramika; pr. d. 40 mm; OHD 25 %.

**298** SE 389, kv. 12/E2, PN KER 2917, inv. št. 22547

Afriška sigilata; AS – Hayes 31; odl. ustja in ostenja krožnika; F AS – A2; B preloma 2,5YR 6/8 svetlo rdeča; premaz po celi površini, dobro ohr., mat, mehurčkast in naguban na NP, enakomerne barve; B premaza 2,5YR 6/8 svetlo rdeča; keramika; pr. u. 200 mm; OHU 10 %; datacija: 3. stoletje.

**299** SE 389, kv. 12/E2, PN KER 2916, inv. št. 22550

Afriška sigilata; AS – Hayes 31; = PN KER 728; F AS–A/D; pr. u. 74 mm; OHU 5 %; datacija: 3. stoletje.

**300** SE 389, kv. 12/E2, PN KER 2806, inv. št. 22839

Transportno posodje; A – Dr. 2–4 severnojadranska; odl. dna in ostenja amfore; F A11; B ZP 5YR 7/6 rdečkasto rumena; B NP 5YR 7/3 roza; keramika; pr. d. 45 mm; OHD 20 %.

**301** SE 389, kv. 12/E2, PN KER 1569, inv. št. 22978

Namizna keramika; A/NK – amfora ali vrč; odl. trakastega ročaja vrča ali amfore (tri kanelure na ZP); F NK – istrska (N5); B 7,5YR 8/4 roza; keramika.

**302** SE 389, kv. 12/E2, PN KER 1599, inv. št. 23286

Transportno posodje; AA – Africana IID = Keay 7; = G961; F A13b; OHU 30 %; datacija: sred. 3.–(prva pol.) 4. stoletje.

**303** SE 389, kv. 12/E2, PN KER 1546, inv. št. 23460

Transportno posodje; AA – nedoločeno; odl. dna amfore; F A13b; B preloma 5YR 7/6 rdečkasto rumena; keramika; OHD 90 %; datacija: 3.–5. stoletje.

**304** SE 389, kv. 12/E2, PN KER 1545, inv. št. 23461

Transportno posodje; AA – nedoločeno; odl. zatiča amfore; F A8b; B ZP 7,5YR 6/6 rdečkasto rumena; B preloma 5YR 6/8 rdečkasto rumena; keramika; OHD 100 %; datacija: 3.–5. stoletje.

**305** SE 389, kv. 12/E2, PN KER 1570, inv. št. 24449

Namizna keramika; NK5A – lonci s kratkim izvihanim ustjem; odl. ustja in ostenja lonca; F NK – severnojadranska ali istrska (N3); B 7,5YR 8/6 rdečkasto rumena; keramika; pr. u. 110 mm; OHU 10 %.

**306** SE 389, kv. 12/E2, PN KER 0914, inv. št. 24700

Namizna keramika; NKR – ročaj vrča ali posode; odl. trakastega ročaja posode (tri kanelure na ZP); F NK (N19); B 7,5YR 8/6 rdečkasto rumena; keramika.

**307** SE 389, kv. 12/E2, PN KER 1421, inv. št. 24766

Namizna keramika; NKD1 – ravno dno lonca, ravne stene; odl. ravnega dna posode; F NK – istrska (N16); B 5YR 7/8 rdečkasto rumena; keramika; pr. d. 90 mm; OHD 30 %.

## Prostori V, EE in VV

### SE 203

**308** SE 203, kv. 8/F4, PN KOV 030, inv. št. 20009

Novec: Caius (Germanicus)/As/kovan 37–38/Rom/RIC 35; bron; KN 6.

**309** SE 203, kv. 8/E4, PN KOV 246, inv. št. 21082

Odl. ploščic; bron; dl. 4,5 cm, š. 2,4 cm, db. 0,1 cm.



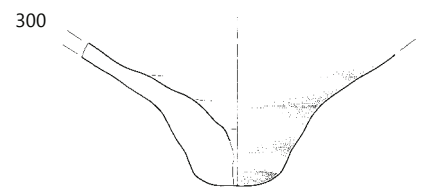
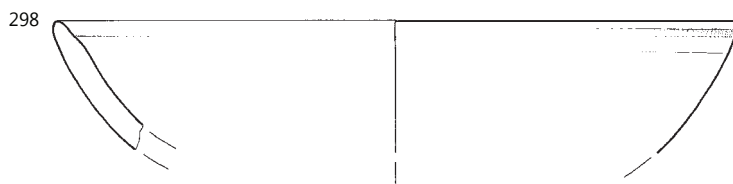
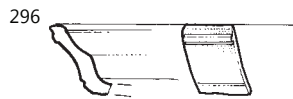
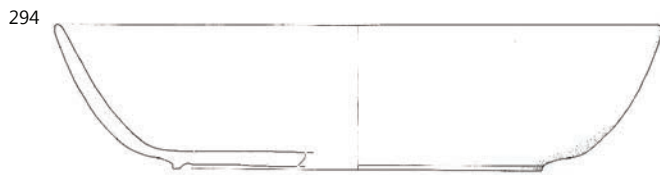
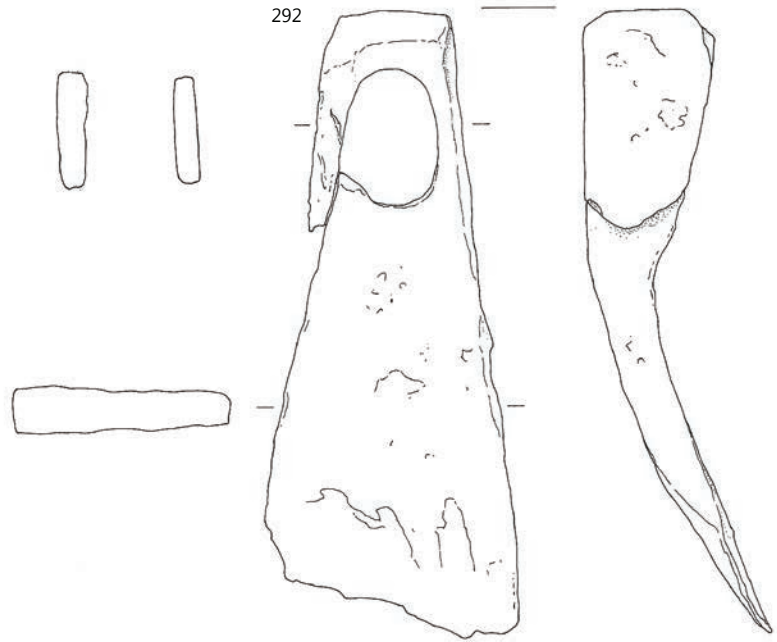
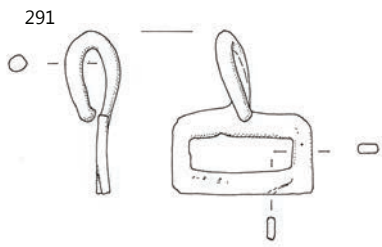

291–295 SE 368, 296–300 SE 389, 309 SE 203; 291, 292, 296, 297, 309 merilo 1: 2, ostalo merilo 1: 3.

**310** SE 203, kv. 8/F4, PN KOV 026, inv. št. 21007  
Odl. trna kvadratnega preseka; bron; dl. 3 cm, š. 0,6 cm.

**311** SE 203, kv. 8/E4, PN KOV 178, inv. št. 21399  
Odl. trna kvadratnega preseka; železo; dl. 5,6 cm.

**312** SE 203, kv. 8/F5, PN KOV 273, inv. št. 21450  
Odl. dveh močno korodiranih žebeljev; železo; dl. 5,6 cm.

**313** SE 203, kv. 8/F5, PN KER 0025, inv. št. 22835  
Transportno posodje; A – Dr. 2–4 severnojadranska; odl. ustja amfore; F A16a; B 5YR 6/6 rdečkasto rumena; keramika; pr. u. 122 mm; OHU 35 %.

**314** SE 203, kv. 8/E5, PN KER 0072, inv. št. 22837  
Transportno posodje; A – Dr. 2–4 severnojadranska; odl. ročaja amfore, dvojni paličast (okrogel presek); F A6a; B 5YR 7/8 rdečkasto rumena; keramika; datacija: 1.–2. stoletje.

**315** SE 203, kv. 8/F5, PN KER 0041, inv. št. 22838  
Transportno posodje; A – Dr. 2–4 severnojadranska; odl. dna amfore; F A11c; B preloma 2,5YR 7/4 roza; keramika; pr. d. 48 mm; OHD 100 %; datacija: 1.–2. stoletje.

**316** SE 203, kv. 8/F5, PN KER 0035, inv. št. 22861  
Transportno posodje; A – Dr. 2–4 severnojadranska; odl. ročaja amfore, paličast (okrogel presek); F A6b; B 5YR 6/6 rdečkasto rumena; keramika.

**317** SE 203, kv. 8/F5, PN KER 0024, inv. št. 22980  
Namizna keramika; A/NK – amfora ali vrč; odl. ročaja vrča, trakast (dve rebri na ZP in kanelura na NP); F NK – istrska (N16); B 5YR 7/6 rdečkasto rumena; keramika.

**318** SE 203, kv. 8/F5, PN KER 0042, inv. št. 22998  
Namizna keramika; A/NK – amfora ali vrč; odl. ročaja vrča ali amfore, trakast (tri kanelure na ZP); F NK – istrska (N16); B 5YR 7/6 rdečkasto rumena; keramika.

**319** SE 203, kv. 8/F5, PN KER 0034, inv. št. 23236  
Transportno posodje; A – Dr. 6A ali 6B (severnojadranska); odl. ostenja z ročajem amfore; F A6a; B 5YR 7/6 rdečkasto rumena; keramika; datacija: 1.–sred. 2. stoletja.

**320** SE 203, kv. 8/F5, PN KER 0095, inv. št. 24673  
Namizna keramika; NKR – ročaj vrča ali posode; odl. ročaja vrča, trakast (dve rebri in tri kanelure na ZP); F NK – istrska (N5); B 5YR 6/8 rdečkasto rumena; keramika.

## SE 278B

**321** SE 278B, kv. 8/E4, PN KOV 612, inv. št. 21633  
Žebelj s polkrožno glavico in trnom kvadratnega preseka, močno korodiran; železo; dl. 6,5 cm.

**322** SE 278B, kv. 8/E4, PN KOV 941, inv. št. 21862  
Manjši žebelj, močno korodiran; železo; dl. 4,5 cm.

**323** SE 278B, kv. 8/E4, PN KER 2299, inv. št. 22364  
Keramika tankih sten; KTS – Ricci 2/242; odl. ročaja in ostenja skodelice, trakast (šest žlebov na ZP); F IKTS – redukcijska s premazom (KTS4); B 10YR 7/1 svetlo siva; premaz po celi površini; srednje ohr. (spran), školjkasto nalomljen, bleščoč; B premaza 10YR 3/1 zelo temno siva; keramika; datacija: druga pol. 1.–prva pol. 2. stoletja.

**324** SE 278B, kv. 8/E4, PN KER 2921, inv. št. 22454  
Vzhodna sigilataB2; ES B – Hayes 60; odl. ostenja krožnika; F ES B II; B preloma 5YR 7/6 rdečkasto rumena; premaz po celi površini; ni ohr.; B premaza nedoločljivo; keramika; pr. u. 180 mm; datacija: 70–150.

**325** SE 278B, kv. 8/E4, PN KER 3167, inv. št. 22762  
Svetila; O – Loeschke Xa/b; odl. diska in ramena oljenke; F O16b; B preloma 5YR 7/8 rdečkasto rumena; keramika; pr. u. 70 mm; OHU 35 %; datacija: 2.–3. stoletje.

**326** SE 278B, kv. 8/E4, PN KER 2071, inv. št. 22905  
Transportno posodje; A – Dr. 2–4 – nedoločena; odl. ročaja amfore ali vrča, paličast (ovalen presek); F A7; B ZP 10YR 7/4 zelo blede rjava; B preloma 5YR 7/8 rdečkasto rumena; B NP 10YR 7/4 zelo blede rjava; keramika; datacija: 1.–2. stoletje.

**327** SE 278B, kv. 8/E4, PN KER 3168, inv. št. 23863  
Egejska kuhinjska keramika; EKK – vrč s trolistnim ustjem Knossos tip 1; odl. ročaja vrča, paličast (dve kaneluri na ZP); F EKK (KTS2); B ZP 2,5YR 6/4 svetlo rdečkasto rjava; B preloma 5YR 7/8 rdečkasto rumena; B NP 2,5YR 6/4 svetlo rdečkasto rjava; keramika.

**328** SE 278B, kv. 8/E4, PN KER 3169, inv. št. 24004  
Kuhinjska keramika; KK16 – lonca s kratkim odebeljenim ustjem; odl. ustja lonca; F KK – redukcijska z apnencem (N10b); B ZP 2,5Y 5/2 sivkasto rjava; B preloma 10YR 6/3 blede rjava; B NP 2,5Y 5/2 sivkasto rjava; keramika; pr. u. 100 mm; OHU 5 %.

**329** SE 278B, kv. 8/E4, PN KER 1731, inv. št. 24276  
Kuhinjska keramika; KK54 – skleda/pokrov/pekva z navzven zapognjenim ustjem; odl. ustja skleda/pokrova; F KK – oksidacijska groba s skrilavci (N32); B 7,5YR 6/4 svetlo rjava in 6/6 rdečkasto rumena; keramika; OHU 5 %.

## SE 202A

**330** SE 202A, kv. 8/F3, PN KER 1213, inv. št. 22211  
Padska sigilata; ITS – Consp. 39; odl. dna in ostenja krožnika; žlebovi na NP dna; F Tardopadana (TS4); B 5YR 7/6 rdečkasto rumena; premaz po celi površini; srednje ohr. (rahlo spran in odluščen), gladek, neenakomerne barve, mat/rahlo svetleč; B premaza 2,5YR 5/8 rdeča; keramika; pr. d. 80 mm; OHD 25 %; datacija: druga pol. 1.–prva pol. 2. stoletja.

**331** SE 202A, kv. 8/F3, PN KER 1494, inv. št. 22480  
Vzhodna sigilataB2; ES B – Hayes 76; odl. ustja in ostenja skodelice; žleb na ZP ustja; F ES B II; B preloma 5YR 7/8 rdečkasto rumena; premaz po celi površini; slabo ohr. v luskah, gladek, rahlo svetleč, enakomerne barve; B premaza 2,5YR 6/8 svetlo rdeča; keramika; pr. u. 100 mm; OHU 5 %; datacija: 70–100.

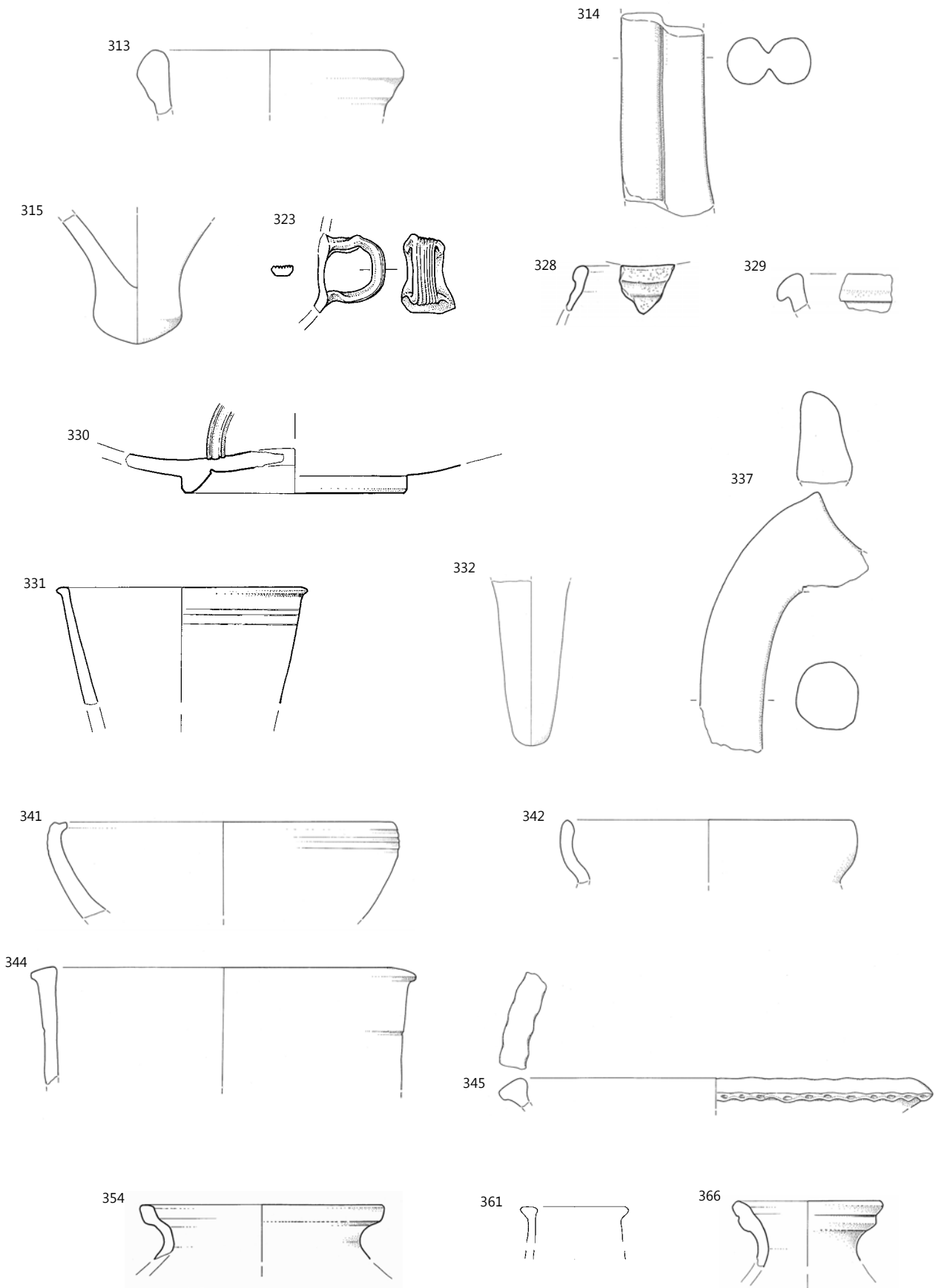

313–315 SE 203, 323–329 SE 278B, 330–345 SE 202A, 354 SE 265, 361, 366 SE 264; 323, 330, 331 merilo 1: 2, ostalo merilo 1: 3.



**332 SE 202A, kv. 8/F3, PN KER 0053, inv. št. 22821**

Transportno posodje; A – Dr. 6A; odl. dna amfore; F A44; B preloma 10YR 8/4 zelo blede rjava; keramika; OHD 100 %; datacija: druga pol. 1. stoletja pr. n. št.–sred. (konec) 1. stoletja.

**333 SE 202A, kv. 8/F4, PN KER 0139, inv. št. 22843**

Transportno posodje; A – Dr. 2–4 severnojadranska; odl. ročaja amfore ali vrča, paličast (okrogel presek); F A11; B preloma 5YR 7/6 rdečkasto rumena; keramika.

**334 SE 202A, kv. 8/F3, PN KER 1367, inv. št. 22856**

Transportno posodje; A – Dr. 2–4 severnojadranska; odl. ustja amfore; F A12a; B preloma 5YR 7/6 rdečkasto rumena; keramika; pr. u. 120 mm; OHU 10 %.

**335 SE 202A, kv. 8/F3, PN KER 1368, inv. št. 22965**

Transportno posodje; A/NK – amfora ali vrč; odl. ročaja amfore ali vrča, paličast (okrogel presek); F A12b; B preloma 7,5YR 7/6 rdečkasto rumena; keramika.

**336 SE 202A, kv. 8/F3, PN KER 1492, inv. št. 23198**

Transportno posodje; A – Dr. 6B nedoločeno (velika ali mala); odl. ročaja amfore, ovalen presek; F A6b; B 5YR 7/6 rdečkasto rumena; keramika; datacija: 1.–4. stoletje.

**337 SE 202A, kv. 8/F3, PN KER 0044, inv. št. 23580**

Transportno posodje; A – Poznorodoška – Camulodunum 184; odl. ročaja amfore s trnastimi zaključki; F A1a; B preloma 2,5Y 7/4 blede rumena; keramika; datacija: 1.–2. stoletje.

**338 SE 202A, kv. 8/F3, PN KER 1365, inv. št. 23887**

Kuhinska keramika; KK1A – lonec z vertikalnim ustjem; odl. ustja lonca; F KK – redukcijska z apnencem (N10b); B lisasto temno rjavo do črno; keramika; pr. u. 90 mm; OHU 10 %.

**339 SE 202A, kv. 8/F3, PN KER 1493, inv. št. 24101**

Kuhinska keramika; KK23 = NK13 – ovalni lonec z izrazitim ramenom, žlebom na ramenu in rahlo izvihanim ustjem; odl. ustja lonca; F KK – oksidacijska brez apnenca (N9b); B lisasto rdeče do temno rjavo; keramika; pr. u. 110 mm; OHU 10 %.

**340 SE 202A, kv. 8/F3, PN KER 1212, inv. št. 24165**

Kuhinska keramika; KK31B – globularni lonci s kratkim, ravnim in profiliranim robom ustja; odl. ustja in ostenja lonca; dva žleba na ZP roba ustja; niz odtisov šila na ramenu; F KK – oksidacijska brez apnenca (N9a); B lisasto rdeče do temno rjavo; keramika; pr. u. 150 mm; OHU 5 %.

**341 SE 202A, kv. 8/F3, PN KER 0023, inv. št. 24195**

Kuhinska keramika; KK36 – trinožnik; odl. ustja in ostenja trinožnika; kanelure na ZP trupa; kanelura na robu ustja; F KK – redukcijska z apnencem (N10b); B N 2,5 črna; keramika; pr. u. 150 mm; OHU 5 %.

**342 SE 202A, kv. 8/F3, PN KER 0107, inv. št. 24419**

Namizna keramika; NK1A – lonec s čašastim ustjem; odl. ustja lonca ali ročke; F NK – istrska (N5); B 7,5YR 7/6 rdečkasto rumena; keramika; pr. u. 130 mm; OHU 10 %.

**343 SE 202A, kv. 8/F3, PN KER 1364, inv. št. 24457**

Namizna keramika; NK5 – lonci s kratkim izvihanim ustjem; odl. ustja lonca; F NK – istrska (N3); B 5YR 7/8 rdečkasto rumena; keramika; pr. u. 100 mm; OHU 10 %.

**344 SE 202A, kv. 8/F3, PN KER 0043, inv. št. 24499**

Namizna keramika; NK26 – skodela ali lonec s trikotnim ustjem; odl. ustja in ostenja lonca; žleb na ZP ostenja; F NK – istrska (N3); B 5YR 6/8 rdečkasto rumena; keramika; pr. u. 165 mm; OHU 15 %.

**345 SE 202A, kv. 8/F3, PN KER 0788, inv. št. 24503**

Namizna keramika; NK28 – kadilnica; odl. ustja kadilnice; rebro na ustju valovito oblikovano z odtisi prstov na notranji in zunanjem robu; F NK – istrska (N3); B 5YR 7/6 rdečkasto rumena; keramika; pr. u. 178 mm; OHU 10 %.

**346 SE 202A, kv. 8/F3, PN KER 1366, inv. št. 24570**

Namizna keramika; NK46 – ročka, lonec s izvihanim trikotnim ustjem; odl. ustja in ostenja vrča ali lonca; F NK – istrska (N16); B 5YR 6/6 rdečkasto rumena; keramika; pr. u. 80 mm; OHU 20 %.

**347 SE 202A, kv. 8/F3, PN KER 1211, inv. št. 24669**

Namizna keramika; NKR – ročaj vrča ali posode; odl. ročaja vrča trakast (dve kaneluri na ZP); F NK – istrska (N2); B 7,5YR 8/4 roza; keramika.

**348 SE 202A, kv. 8/F3, PN KER 1290, inv. št. 24725**

Namizna keramika s premazom; NKR – ročaj vrča ali posode; odl. ročaja posode trakast (ena kanelura, dva žleba ob straneh na ZP); F NK – fina (N19); B 7,5YR 8/6 rdečkasto rumena; keramika.

**349 SE 202A, kv. 8/F3, PN KER 0045, inv. št. 24780**

Namizna keramika; NKD1 – ravno dno lonca, ravne stene; odl. ravnega dna posode; F NK – istrska (N5); B 10YR 8/4 zelo blede rjava; keramika; pr. d. 86 mm; OHU 30 %.



**350** SE 202A, kv. 8/F4, PN OST 006, inv. št. 24978

Gradbeni material; tegula *CRISPINI*; odl. tegule z žigom *CRISPINI*; žig: *CRISPINI*; pozitiv, pravokotni okvir, ohr. *CR.*, 28 × 16 mm; F N22; B preloma 5YR 7/6 rdečkasto rumena; keramika; OHU 5 %; dl. 117 mm; 115 mm; v. 28 mm; datacija: 1. stoletje.



**351** SE 202A, kv. 8/F3, PN OST 008, inv. št. 24979

Gradbeni material; tegula *CRISPINI*; odl. tegule z žigom *C/...*; žig: *CRISPINI*; pozitiv, pravokotni okvir, ohr. *C.*, 10 × 18 mm; F N22; B preloma 2,5YR 6/6 svetlo rdeča; keramika; OHU 5 %; dl. 110 mm; 90 mm; v. 30 mm; datacija: 1. stoletje.



**352** SE 202A, kv. 8/F3, PN OST 007, inv. št. 25061

Gradbeni material; tegula z žigom – nedoločljivo; odl. tegule z žigom; žig: nedoločljiv; pozitiv, pravokotni okvir, ohr. verjetno *..I.*, ohr. 20 × 10 mm; F N22; B preloma 5YR 7/6 rdečkasto rumena; keramika; OHU 2 %; dl. 60 mm; 50 mm; v. 27 mm.

**353** SE 202A, kv. 8/F3, PN OST 005, inv. št. 25062

Gradbeni material; tegula z žigom – nedoločljivo; odl. tegule z žigom; keramika.

## SE 265

**354** SE 265, kv. 8/F4, PN KER 1260, inv. št. 24460

Namizna keramika; NK6B – lonci s kratkim izvihanim ustjem; odl. ustja in ostenja lonca; F NK – severnojadranska (N22); B 5YR 8/4 roza; keramika; pr. u. 130 mm; OHU 50 %.

**355** SE 265, kv. 8/F4, PN KER 1018, inv. št. 24924

Namizna keramika; NK – vrč – nedoločeno; odl. ročaja in ostenja vrča/posode; plitve kanelure na ramenu; F NK – severnojadranska ali istrska (N3); B 7,5YR 7/4 roza; keramika.

## SE 264

**356** SE 264, kv. 8/G5, PN KOV 307, inv. št. 20032

Novc: Constantinus I/Cen/kovan 335–337/?/RIC?; bron; KN 41.

**357** SE 264, kv. 8/G5, PN KOV 306, inv. št. 21093

Odl. ploščatega predmeta; bron; dl. 1,8 cm, š. 1,3 cm, db. 0,1 cm.

**358** SE 264, kv. 8/G5, PN KOV 305, inv. št. 21920

Odl. obroča; svinec; dl. 5,2 cm, š. 0,6 cm, db. 0,4 cm.



**359** SE 264, kv. 8/G5, PN KOV 315, inv. št. 21470

Odl. paličastega, trna kvadratnega preseka; železo.

**360** SE 264, kv. 8/G5, PN KOV 898, inv. št. 21819

Manjši žebelj s pravokotnim trnom; železo; dl. 4,5 cm.

**361** SE 264, kv. 8/G5, PN STE 140, inv. št. 22097

Del ustja steklenice z navznoter zapognjenim in sploščenim ustjem; steklo; pr. 3,5 cm.

**362** SE 264, kv. 8/G5, PN KER 1262, inv. št. 22975

Namizna keramika; A/NK – amfora ali vrč; odl. ustja posode; F NK – istrska (N2); B 7,5YR 8/6 rdečkasto rumena; keramika; pr. u. 120 mm; OHU 10 %.

**363** SE 264, kv. 8/G5, PN KER 1202, inv. št. 24083

Kuhinjska keramika; KK23 = NK13 – ovalni lonec z izrazitim ramenom, žlebom na ramenu in rahlo izvihanim ustjem; odl. ustja lonca; F KK – oksidacijska, trda, brez apnenca (N13c); B lisasto rjavo do črno; keramika; pr. u. 130 mm; OHU 15 %.

**364** SE 264, kv. 13/B1, PN KER 1015, inv. št. 24180

Kuhinjska keramika; KK3–5 – lonec z izvihanim ustjem natančneje nedoločeno; odl. izvihanega ustja in ostenja lonca; F KK – redukcijska z apnencem (N10b); B lisasto temno rjavo do črno; keramika; OHU 10 %.

**365** SE 264, kv. 8/G5, PN KER 1311, inv. št. 24379

Kuhinjska keramika; KK35 – ravno dno loncev – nedoločeno; odl. ravnega dna lonca/sklede; F KK – redukcijska z apnencem (N10b); B ZP 10YR 4/1 temno siva; B preloma 10YR 6/2 svetlo rjavkasto siva; B NP 10YR 4/1 temno siva; keramika; pr. d. 110 mm; OHD 10 %.

**366** SE 264, kv. 8/G5, PN KER 1504, inv. št. 24469

Namizna keramika; NK6 – lonci s kratkim izvihanim ustjem; odl. ustja lonca; F NK – istrska (N3); B 7,5YR 8/6 rdečkasto rumena; keramika; pr. u. 120 mm; OHU 10 %.

**367** SE 264, kv. 8/G5, PN KER 1014, inv. št. 24536

Namizna keramika; NK37; odl. ustja in ostenja vrča; žleb na ZP ustja; F NK – severnojadranska (N22); B 2,5YR 7/4 roza; keramika; pr. u. 50 mm; OHU 20 %.

**368** SE 264, kv. 8/G5, PN KER 1261, inv. št. 24774

Namizna keramika; NKD1 – ravno dno lonca, ravne stene; odl. ravnega dna posode lonca ali vrča; F A11/N22 (N21a); B 5YR 7/6 rdečkasto rumena; keramika; pr. d. 100 mm; OHD 30 %.



## Prostori Š, T in U

### SE 284B

**369** SE 284B, kv. 8/E4, PN KOV 574, inv. št. 21616

Žebelj s polkrožno glavico in trnom kvadratnega preseka, močno korodiran; železo; dl. 9,5 cm.

**370** SE 284B, kv. 8/E4, PN KER 2218, inv. št. 22718

Svetila; O – reliefna – nedoločeno; odl. ramena in ostenja oljenke; F O1b; B preloma 7,5YR 8/6 rdečkasto rumena; premaz na ZP; slabo ohr., O1; B premaza 2,5YR 3/2 in 2,5/2; keramika; pr. u. 76 mm; OHU 20 %; datacija: 1.–sred. 3. stoletja.

**371** SE 284B, kv. 8/E4, PN KER 2217, inv. št. 24786

Namizna keramika; NKD1 – ravno dno lonca, ravne stene; odl. ravnega dna in ostenja lonca ali vrča; F NK – trda, oksidacijska (N25b); B 5YR 7/8 rdečkasto rumena; keramika; pr. d. 90 mm; OHD 20 %.

### SE 227

**372** SE 227, kv. 8/E4, PN KOV 425, inv. št. 21529

Odl. žeblja s polkrožno glavico in trnom kvadratnega preseka; železo; dl. 4 cm.

**373** SE 227, kv. 8/C4, PN KOV 084, inv. št. 21349

Žebelj, s polkrožno glavo in trnom kvadratnega preseka; železo; dl. 4,5 cm, š. 1,9 cm, db. 0,6 cm.

**374** SE 227, kv. 8/B4, PN STE 021, inv. št. 21985

Del cevasto navzdol zavihanega ustja skodelice, oblika Isings 44/45; steklo; pr. 11,5 cm; datacija: 1.–2. stoletje.

**375** SE 227, kv. 8/D4, PN KER 0195, inv. št. 22198

Padska sigilata; ITS – Consp. 34; odl. ustja in ostenja skodele z robom; žleb na robu ustja; F Tardopadana (TS4); B 5YR 7/6 rdečkasto rumena; premaz po celi površini; na ZP sred. ohr. (spran), na NP dobro ohr., gladek, bleščič, neenakomerne barve; B premaza 2,5YR 5/8 rdeča; keramika; pr. u. 217 mm; OHU 5 %; datacija: druga pol. 1.–prva pol. 2. stoletja.

**376** SE 227, kv. 8/D4, PN KER 0356, inv. št. 22514

Egejska kuhinjska keramika; EKK – vrček Knossos Mug tip 2 = Ricci 1/122; odl. dna in ostenja vrčka; F EKK (KTS2); B 2,5YR 6/8 svetlo rdeča; keramika; pr. d. 44 mm; OHD 20 %; datacija: konec 1.–3. stoletje.

**377** SE 227, kv. 8/E4, PN KER 1304, inv. št. 22672

Svetila; O – Loeschke IB ali IC; odl. noska volutne oljenke; plastična voluta; F O1b; B preloma 7,5YR 8/6 rdečkasto rumena; premaz na ZP; zelo slabo ohranjen (odluščen); B premaza 2,5YR 4/6 rdeča; keramika; datacija: sred. 1.–sred. 3. stoletja.

**378** SE 227, kv. 8/D4, PN KER 1288, inv. št. 22692

Svetila; O – Loeschke IB, IC ali IV; odl. noska in diska volutne oljenke; rame IIIa (Var.), plastična voluta poudarjena s kaneluro; F O1c; B preloma 7,5YR 8/6 rdečkasto rumena; premaz na ZP; dobro ohr., školjkasto nalomljen, bleščič, lisast; B premaza lisasto rjavo do temno rjavo; keramika; pr. u. 80 mm; OHU 5 %; datacija: sred. 1.–sred. 3. stoletja.

**379** SE 227, kv. 8/B4, PN KER 0069, inv. št. 22740

Svetila; O – Loeschke IX ali Xa; odl. ramena pečatne oljenke, z eno zaponko; F O3b; B preloma 2,5YR 6/8 svetlo rdeča; keramika; datacija: sred. ali konec 1.–2. stoletje ali prva pol. 3. stoletja.

**380** SE 227, kv. 8/D4, PN KER 0261, inv. št. 24022

Kuhinjska keramika; KK22 – ovalni lonec z visokim vratom, navzven izvihanim ustjem in prelomom na prehodu v rame; odl. ustja in ostenja lonca; koleščkanje na ZP ramena (dva pasova kvadratkov in en pas trikotnikov); F KK – oksidacijska brez apnenca (N13b); B lisasto rdeče do temno rjavo; keramika; pr. u. 135 mm; OHU 10 %.

**381** SE 227, kv. 8/C4, PN KER 0154, inv. št. 24024

Kuhinjska keramika; KK22 – ovalni lonec z visokim vratom, navzven izvihanim ustjem in prelomom na prehodu v rame; odl. ustja lonca; F KK – oksidacijska brez apnenca (N13e); B lisasto rdeče do temno rjavo; keramika; pr. u. 120 mm; OHU 15 %.

**382** SE 227, kv. 8/D4, PN KER 0159, inv. št. 24170

Namizna keramika; NK16A = KK31D – globularni lonci s kratkim, ravnim in profiliranim robom ustja; = G2237; F NK – istrska (N16); OHU 7 %.

**383** SE 227, kv. 8/D4, PN KER 0416, inv. št. 24757

Namizna keramika; NKD1 – ravno dno lonca, ravne stene; odl. ravnega dna lonca; F NK – severnojadranska (mejna med N22 in A6a); B 5YR 6/6 rdečkasto rumena; keramika; pr. d. 70 mm; OHD 60 %.

### SE 237B

**384** SE 237B, kv. 8/B4, PN KOV 254, inv. št. 20024

Novc: Hadrianus/As/kovan 117–138/Rom/RIC ?; bron; KN 11.

**385** SE 237B, kv. 8/C4, PN KOV 302, inv. št. 21467

Odl. žeblja, močno korodiran; železo; dl. 4 cm, š. 2,4 cm, db. 1 cm.

**386** SE 237B, kv. 8/E4, PN KOV 905, inv. št. 21826

Žebelj s trnom kvadratnega preseka, močno korodiran; železo; dl. 6,5 cm.

**387** SE 237B, kv. 8/D4, PN KOV 518, inv. št. 21585

Odl. predmeta, kavlja, zavrt trn kvadratnega preseka z odebljenim zaključkom; železo; dl. 7,5 cm, db. 0,7 cm.

**388** SE 237B, kv. 8/B4, PN KOV 151, inv. št. 21384

Odl. okrogle glavice žeblja; železo; db. 1,1 cm, pr. 2,1 cm.

**389** SE 237B, kv. 8/B4, PN STE 025, inv. št. 21989

Del izvihanega in rahlo odebeljenega ustja posode, verjetno manjše žare oz. lonca, kvalitetno izdelano, oblika Isings 62; steklo; pr. 8,7 cm; datacija: druga pol. 1. in prva pol. 2. stoletja.

374



375

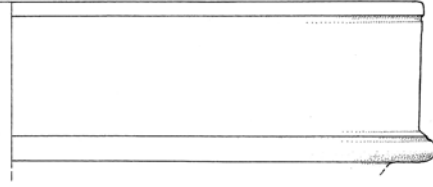

380

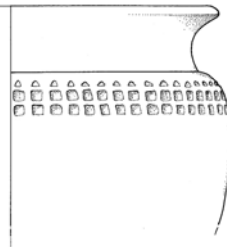

381



383

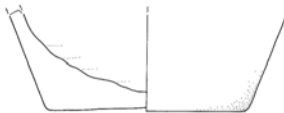

SE 227; 374, 375 merilo 1 : 2, ostalo merilo 1 : 3.

**390 SE 237B, kv. 8/C4, PN KER 0790, inv. št. 22149**

Padaska sigilata; ITS – Consp. 4; odl. ustja krožnika; žleb na NP ustja; na ZP ostenja aplicirana dvojna spirala; F Tardopadana; B preloma 5YR 7/4 roza; premaz po celi površini, dobro ohr., bleščeč, enakomerne barve, gladek; B premaza 2,5YR 4/8 rdeča; keramika; OHU 5 %; datacija: klavdijsko–konec 1. stoletja.

**391 SE 237B, kv. 8/A4, PN KER 1296, inv. št. 22231**

Padaska sigilata; ITS – Consp. B 2; odl. prstanestega dna krožnika; dva žleba na NP dna; F Padana B; B preloma 7,5YR 8/6 rdečkasto rumena; premaz po celi površini, dobro ohr. (mogoče rahlo spran), TS5; B premaza 2,5YR 6/8 svetlo rdeča; keramika; OHD 15 %; datacija: srednje avgustejsko–tiberijsko obd.

**392 SE 237B, kv. 8/C4, PN KER 0730, inv. št. 22307**

Keramika tankih sten; KTS – Angera 3 – Ricci 2/231 pozni, neokr; odl. ustja skodelica; F IKTS – redukcijaska s premazom (KTS4), mehka; B preloma 2,5Y 7/1 svetlo siva; premaz po celi površini; slabo ohr. (močno spran), mat/bleščeč?, gladek; B premaza 2,5Y 4/1 temno siva; keramika; pr. u. 88 mm; OHU 7 %; datacija: (druga pol.) flavijsko obd./konec 1.–sred. 2. stoletja.

**393 SE 237B, kv. 8/A4, PN KER 1312, inv. št. 22491**

Sigilata – še nedoločena; VS – NTS2 skodela; odl. ustja in ostenja skodele; kanelura na ZP ostenja; F Vzhodna sigilata varia (TS10); B 2,5YR 7/6 svetlo rdeča; premaz po celi površini; srednje ohr. v luskah, gladek, mat, enakomerne barve; ZP: 2,5YR 5/8 rdeča in NP: 7,5 YR 4/3 rjava (prežgano?); B premaza 2,5YR 5/8 rdeča; keramika; pr. u. 174 mm; OHU 5 %.

**394 SE 237B, kv. 8/B4, PN KER 1031, inv. št. 22498**

Keramika tankih sten; EKK – vrček Knossos Mug tip 2 = Ricci 1/122; odl. ustja in ostenja vrčka; F EKK (KTS2); B ZP lisasto rjavo do temno rjavo; B preloma 5YR 6/6 rdečkasto rumena; B NP 5YR 6/6 rdečkasto rumena; keramika; pr. u. 66 mm; OHU 40 %; datacija: konec 1.–3. stoletje.

**395 SE 237B, kv. 8/B4, PN KER 1029, inv. št. 22509**

Keramika tankih sten; EKK – vrček Knossos Mug tip 2 = Ricci 1/122; odl. ravnega dna lončka; F EKK (KTS2); B 7,5YR 5/4 rdečkasto rjava; keramika; OHD 20 %; datacija: konec 1.–3. stoletje.

**396 SE 237B, kv. 8/E4, PN KER 2966, inv. št. 22511**

Keramika tankih sten; EKK – vrček Knossos Mug tip 2 = Ricci 1/122; odl. ustja vrčka; F EKK (KTS2); B 5YR 6/6 rdečkasto rumena; keramika; OHU 5 %; datacija: konec 1.–3. stoletje.

**397 SE 237B, kv. 8/C4, PN KER 0791, inv. št. 22678**

Svetila; O – Loeschke IB, IC ali IV; odl. diska in volute oljenke; rame IVb; plastična voluta; reliefni okras na disku slabo ohranjen; F O1a; B preloma 5YR 8/4 roza; premaz na ZP; dobro ohr., O1; B premaza 2,5YR 4/8 rdeča in 3/1 temno rdečkasto siva; keramika; pr. u. 70 mm; OHU 10 %; datacija: sred. 1.–sred. 3. stoletja.

**398 SE 237B, kv. 8/A4, PN KER 1198, inv. št. 22725**

Svetila; O – Loeschke IX ali Xa; odl. dna in ostenja pečatne oljenke; na ZP dna v reliefu žig *FORTIS*; dva žleba; žig: *FORTIS*; F O3a; B preloma 10R 5/6 rdeča; keramika; pr. u. 38 mm; OHU 60 %; datacija: sred. 1.–2. stoletje ali prva pol. 3. stoletja.

**399 SE 237B, kv. 8/C4, PN KER 1299, inv. št. 22731**

Svetila; O – Loeschke Xa/b; odl. pečatne oljenke; na dnu žig v reliefu *CDI...*, krogec s pikico v reliefu, dva žleba; žig: *CDESS*; F O3a; B preloma 2,5YR 6/8 svetlo rdeča; keramika; pr. u. 70 mm; OHU 75 %; pr. d. 50 mm; OHD 30 %; datacija: 2. stoletje oz. prva pol. 3. stoletja

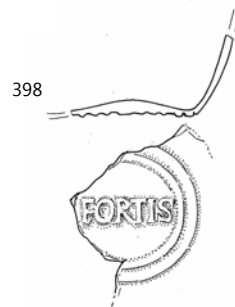
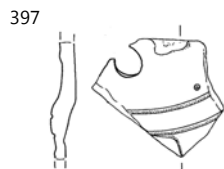
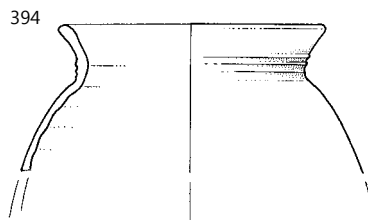
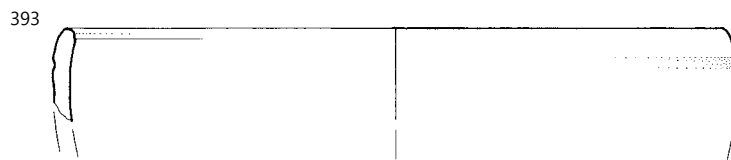
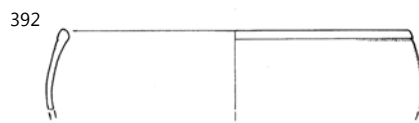
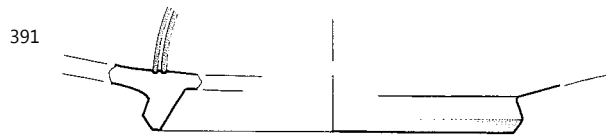
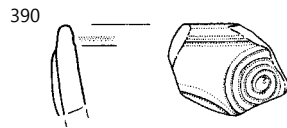

**400 SE 237B, kv. 8/E4, PN KER 0812, inv. št. 22746**

Svetila; O – Loeschke Xa; odl. oljenke (cela brez noska); brez pečata; 2,5 žleba na dnu; tri zakovice z vrezom po sredini; F O6b; B preloma 2,5YR 6/8 svetlo rdeča; keramika; pr. u. 72 mm; OHU 100 %; pr. d. 48 mm; OHD 100 %; datacija: konec 1.–2.stoletje ali prva pol. 3. stoletja.

**401 SE 237B, kv. 8/E4, PN KER 1302, inv. št. 22747**

Svetila; O – Loeschke Xa; odl. diska, ramena in noska pečatne oljenke, zaponka z luknjico; F O3a; B preloma 2,5YR 6/6 svetlo rdeča; keramika; pr. u. 70 mm; OHU 20 %; datacija: konec 1.–2. stoletje ali prva pol. 3. stoletja.

**402 SE 237B, kv. 8/B4, PN KER 1195, inv. št. 22749**

Svetila; O – Loeschke Xa; = **G403**; F O3a; datacija: konec 1.–2.stoletje ali prva pol. 3. stoletja.

**403 SE 237B, kv. 8/B4, PN KER 0419, inv. št. 22750**

Svetila; O – Loeschke Xa; odl. noska pečatne oljenke; F O3a; B preloma 2,5YR 6/8 svetlo rdeča; keramika; datacija: konec 1.–2. stoletje ali do prve pol. 3. stoletja.

**404 SE 237B, kv. 8/C4, PN KER 1298, inv. št. 22755**

Svetila; O – Loeschke Xa; odl. pečatne oljenke (diska, ramena, noska in ostenja); F O16a; B preloma 5YR 7/6 rdečkasto rumena; keramika; pr. u. 71 mm; OHU 100 %; datacija: konec 1.–2. stoletje ali prva pol. 3. stoletja.

**405 SE 237B, kv. 8/C4, PN KER 1199, inv. št. 22757**

Svetila; O – Loeschke Xa; odl. diska, ramena in noska pečatne oljenke; F O3a; B preloma 2,5YR 6/6 svetlo rdeča; keramika; pr. u. 78 mm; OHU 45 %; datacija: konec 1.–2. stoletje ali do prve pol. 3. stoletja.

**406 SE 237B, kv. 8/B4, PN KER 1196, inv. št. 22758**

Svetila; O – Loeschke Xa; odl. noska pečatne oljenke; F O3a; B preloma 2,5YR 6/8 svetlo rdeča; keramika; datacija: konec 1.–2. ali do prve pol. 3. stoletja.

**407 SE 237B, kv. 8/D4, PN KER 1735, inv. št. 22925**

Transportno posodje; A – amfora z ravnim dnom–Emiglia – Romagna; odl. ustja in ostenja amfore; F A16c; B 7,5YR 8/4 roza; keramika; datacija: sred. 1.–3. stoletje.

**408 SE 237B, kv. 8/E3, PN KER 0817, inv. št. 23276**

Transportno posodje; AA – Africana IIA = Keay 4–5; odl. ustja in ostenja amfore; F A13b; B ZP 10YR 6/2 svetlo rjavkasto siva; B preloma 10YR 5/1 siva; B NP 10YR 6/2 svetlo rjavkasto siva; keramika; pr. u. 120 mm; OHU 60 %; datacija: sred. 2.–3. stoletje.

**409 SE 237B, kv. 8/E4, PN KER 0819, inv. št. 23620**

Transportno posodje; A – vzhodna nedoločeno; odl. ostenja amfore; kanelure na ZP trupa; F A9d; B ZP 10YR 8/4 zelo blede rjava; B preloma 7,5YR 7/4 roza; B NP 7,5YR 7/4 roza; keramika; datacija: 1.–5. stoletje.

**410 SE 237B, kv. 8/E4, PN KER 1166, inv. št. 23733**

Transportno posodje; PA5 – pokrovček za amforo izdelan na vretenu; odl. pokrova amfore; F A6a; B 5YR 7/6 rdečkasto rumena; keramika; pr. u. 65 mm; OHU 50 %; datacija: 1.–5. stoletje.

**411 SE 237B, kv. 8/B4, PN KER 1197, inv. št. 23809**

Egejska kuhinjska keramika; EKK – egejski narebreni lonček – Knossos tip 4; odl. ustja lončka; kanelure na ramenu; F EKK (N23a); B lisasto rdeče do temno rjava; keramika; OHU 10 %; datacija: konec 1.–3. stoletje.

**412 SE 237B, kv. 8/B4, PN KER 2994, inv. št. 23818**

Egejska kuhinjska keramika; EKK – egejski narebreni lonček – Knossos tip 4; odl. ustja in ostenja lončka; F EKK (KTS30); B 5YR 5/6 rumenkasto rdeča; keramika; pr. u. 60 mm; OHU 15 %.

**413 SE 237B, kv. 8/C4, PN KER 0789, inv. št. 23876**

Egejska kuhinjska keramika; AKK – Hayes 196; odl. ustja in ostenja pokrova; F EKK (N33); B 5YR 5/6 rumenkasto rdeča; keramika; pr. u. 204 mm; OHU 5 %; datacija: 1.–zač. 5. stoletja.

**414 SE 237B, kv. 8/E4, PN KER 1301, inv. št. 23929**

Kuhinjska keramika; KK3 – lonec z dolgim izvihanim ustjem; odl. ustja in ostenja lonca; vodoravno metličenje na ZP trupa; F KK – redukcijska z apnencem (N10b); B lisasto rjava do črno; keramika; pr. u. 160 mm; OHU 15 %.

**415 SE 237B, kv. 8/D4, PN KER 2079, inv. št. 23937**

Kuhinjska keramika; KK3 – lonec z dolgim izvihanim ustjem; odl. izvihanega ustja lonca; F KK – redukcijska z apnencem (N10b); B lisasto rjava do črno; keramika; pr. u. 150 mm; OHU 10 %.

**416 SE 237B, kv. 8/E4, PN KER 1167, inv. št. 23973**

Kuhinjska keramika; KK7B – lonec z dolgim močno izvihanim in ravno odrezanim ustjem; odl. ustja lonca; F KK – redukcijska z apnencem (N10b); B lisasto temno rjava do črno; keramika; pr. u. 140 mm; OHU 10 %.

**417 SE 237B, kv. 8/C4, PN KER 0491, inv. št. 24197**

Kuhinjska keramika; KK36 – trinožnik; odl. ustja in ostenja trinožnika; kanelure na ZP trupa; F KK – redukcijska z apnencem (N10c); B 5YR 3/1 zelo temno siva; keramika; pr. u. 120 mm; OHU 7 %.

**418 SE 237B, kv. 8/D4, PN KER 1734, inv. št. 24285**

Kuhinjska keramika; KK35 – ravno dno loncev – nedoločeno; odl. ravnega dna in ostenja lonca; brisanje na ZP trupa; F KK – redukcijska z apnencem (N10b); B lisasto rjava do črno; keramika; pr. d. 80 mm; OHD 5 %.

**419 SE 237B, kv. 8/A4, PN KER 0423, inv. št. 24392**

Kuhinjska keramika; KK – nedoločljivo; odl. ostenja lonca; vodoravno metličenje na ZP trupa; F KK – oksidacijska z apnencem (N10e); B preloma 5YR 5/6 rumenkasto rdeča; B NP N 3 zelo temno siva; keramika.

**420 SE 237B, kv. 8/B4, PN KER 1028, inv. št. 24471**

Namizna keramika; NK7 – lonci s kratkim izvihanim ustjem; odl. ustja in ostenja lonca; F NK – severnojadranska (N5); B 5YR 7/6 rdečkasto rumena; keramika; pr. u. 100 mm; OHU 20 %.

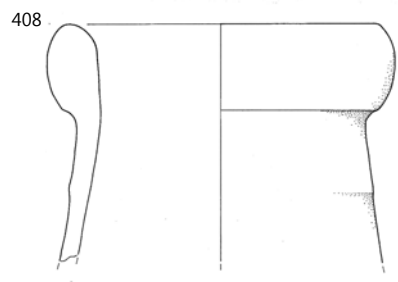
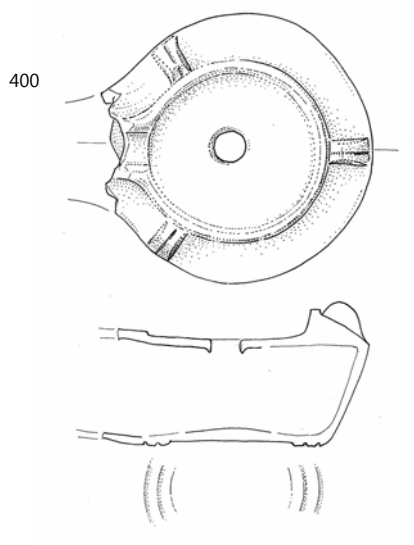

SE 237B; 400 merilo 1: 2, ostalo merilo 1:3.

**421** SE 237B, kv. 8/E4, PN KER 1165, inv. št. 24671

Namizna keramika; NKR – ročaj vrča ali posode; odl. ročaja vrča, trakast (1 kanelura na ZP); F NK – severnojadrska (N22); B 2,5YR 7/4 roza; keramika.

**SE 244**

**422** SE 244, kv. 8/B4, PN KER 0594, inv. št. 23092

Transportno posodje; A – Dr. 6B – Fažana 1; odl. ustja in ostenja amfore; F A6c; B 5YR 6/6 rdečkasto rumena; keramika; pr. u. 90 mm; OHU 100 %; datacija: 1–4. stoletje.

**423** SE 244, kv. 8/C4, PN KER 0625, inv. št. 23816

Egejska kuhinjska keramika; EKK – egejski narebreni lonček – Knossos tip 4; odl. ostenja lončka; kanelure na ZP trupa; F EKK (N21); B 5YR 5/6 rumenkasto rdeča; keramika; datacija: konec 1.–3. stoletje.

**424** SE 244, kv. 8/C4, PN KER 0957, inv. št. 23830

Egejska kuhinjska keramika; EKK – egejski narebreni lonček – Knossos tip 4; odl. ostenja lončka; kanelure na ZP trupa; F KTS31; F EKK; B preloma 5YR 6/4 svetlo rdečkasto rjava; keramika.

**425** SE 244, kv. 8/B4, PN KER 0595, inv. št. 23834

Egejska kuhinjska keramika; EKK – egejski narebreni lonček – Knossos tip 4; odl. ravnega dna lončka; F EKK (N11b); B 5YR 5/6 rumenkasto rdeča; keramika; pr. d. 60 mm; OHD 25 %.

**426** SE 244, kv. 8/B4, PN KER 0750, inv. št. 24065

Kuhinjska keramika; KK23 = NK13 – ovalni lonec z izrazitim ramenom, žlebom na ramenu in rahlo izvihanim ustjem; odl. ustja in ostenja lončka; žleb na ZP ramena; F KK – oksidacijska brez apnenca (N20b); B ZP 10YR 3/1 zelo temno siva; B preloma 7,5YR 6/6 rdečkasto rumena; keramika; pr. u. 96 mm; OHU 15 %.

**SE 251**

**427** SE 251, kv. 8/E4, PN KER 0822, inv. št. 22425

Keramika tankih sten; KTS – red. nedoločeno; odl. ročaja skodelice, trakast (dva žleba na ZP); F IKTS – redukcijska s premazom (KTS4); B 5Y 7/1 svetlo siva; premaz po celi površini; slabo ohr. (spran in školjkasto nalomljen), bleščeč, gladek, tanek; B premaza 10YR 2/1 črna; keramika; datacija: 1.–2. stoletje.

**428** SE 251, kv. 8/E4, PN KER 0825, inv. št. 22694

Svetila; O – Loeschke IB, IC ali IV; odl. ramena oljenke; rame IIIb, voluta z okroglim gumbom; F O1c; B preloma 7,5YR 8/6 rdečkasto rumena; premaz na ZP; ni ohr.; B premaza nedoločljivo; keramika; pr. u. 75 mm; OHU 10 %; datacija: sred. 1.–sred. 3. stoletja.

**429** SE 251, kv. 8/E4, PN KER 1305, inv. št. 22729

Svetila; O – Loeschke Xa; odl. dna pečatne oljenke; na dnu žig v reliefu ..RES.. – *CRESC(S)*; žlebi?; žig: *CRESCES*; F O16b; B preloma 5YR 6/8 rdečkasto rumena; keramika; pr. d. 44 mm; OHD 15 %; datacija: konec 1.–2. stoletje ali prva pol. 3. stoletja.

**430** SE 251, kv. 8/E4, PN KER 1741, inv. št. 22776

Svetila; O – Loeschke Xb; odl. ramena in diska pečatne oljenke; F O6b; B preloma 5YR 7/8 rdečkasto rumena; keramika; datacija: 2.–3. (4. ali 5.) stoletje.

**431** SE 251, kv. 8/E4, PN KER 0823, inv. št. 22897

Transportno posodje; A – Dr. 2–4 – nedoločena; odl. ustja amfore; F A23b; B preloma 2,5Y 8/2 bledo rumena; keramika; pr. u. 98 mm; OHU 40 %; datacija: 1.–2. stoletje.

**432** SE 251, kv. 8/E4, PN KER 0824, inv. št. 22981

Namizna keramika; A/NK – amfora ali vrč; odl. ročaja vrča ali amfore, trakast (dve rebri na ZP); F NK – istrska (N5); B 7,5YR 7/6 rdečkasto rumena; keramika.

**433** SE 251, kv. 8/E4, PN KER 0821, inv. št. 23089

Transportno posodje; A – Dr. 6B – Fažana 1; odl. ustja amfore; F A12a; B preloma 5YR 7/6 rdečkasto rumena; keramika; pr. u. 120 mm; OHU 30 %; datacija: 1.–4. stoletje.

**434** SE 251, kv. 8/E4, PN KER 0820, inv. št. 23094

Transportno posodje; A – Dr. 6B – Fažana 1; odl. ustja amfore; F A6a; B 5YR 7/8 rdečkasto rumena; keramika; pr. u. 100 mm; OHU 45 %; datacija: 1.–4. stoletje.

**435** SE 251, kv. 8/E4, PN KER 1208, inv. št. 23696

Transportno posodje; A – jadranska nedoločeno; odl. ročaja in ostenja amfore, ovalen presek; F A16c; B 7,5YR 8/4 roza; keramika; datacija: 1.–5. stoletje.

**436** SE 251, kv. 8/E4, PN KER 1010, inv. št. 24578

Namizna keramika; NK49 – vrč z izlivom; odl. ustja vrčka z izlivom; F NK – istrska (N5); B 5YR 7/8 rdečkasto rumena; keramika; OHU 25 %.

**437** SE 251, kv. 8/E4, PN KER 1011, inv. št. 24868

Namizna keramika; NKD2 – ravno dno, konkavne stene; odl. ravnega dna posode; F NK – severnojadrska (N22); B 2,5YR 6/4 svetlo rdečkasto rjava; keramika; pr. d. 100 mm; OHD 15 %.

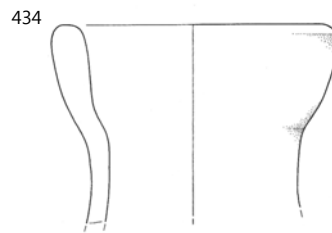
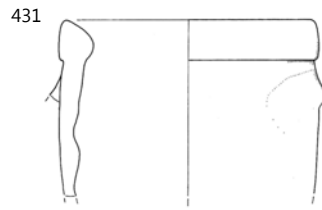
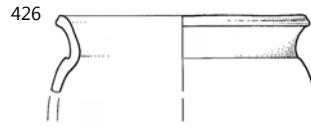
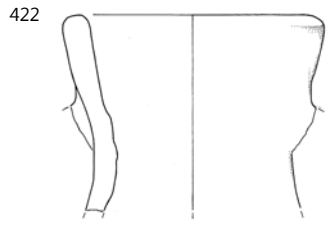

422, 426 SE 244, 429–434 SE 251; 429 merilo 1:2, ostalo merilo 1:3.



## 4. gradbena faza

### Zidovi

#### SE 255

**438** SE 255, kv. 7/B4, PN KOV 566, inv. št. 20062  
Novec: Arcadius/AE 4/kovan 388–393/Akvileja/RIC 58c 2;  
bron; KN 87.

### Plasti in strukture po prostorih

#### Skladišče

#### SE 487

**439** SE 487, kv. 10/B1, PN KOV 711, inv. št. 21703  
Odl. trna pravokotnega preseka; železo; dl. 9,5 cm, š. 0,6 cm,  
db. 0,6 cm;

**440** SE 487, kv. 10/C1, PN OST 181, inv. št. 25157.  
Odl. rdeče obarvanega ometa; omet.

### Prostori Š, T in U

#### SE 205B

**441** SE 205B, kv. 8/B4, PN KOV 135, inv. št. 21044  
Fibula tipa omega – Jobst 35 (Riha 8.1); obročasta fibula z na-  
zaj zavihanimi konci, presek rombast, ovalni presek trna; bron;  
dl. 3,5 cm, š. 3,2 cm, db. 0,4 cm; datacija: zgodnje 3. stoletje.

**442** SE 205B, kv. 8/B4, PN KOV 154, inv. št. 21388  
Odl. predmeta, klina?, odl. trna kvadratnega preseka; železo;  
dl. 11,3 cm, db. 0,7 cm.

**443** SE 205B, kv. 8/B4, PN KOV 152c, inv. št. 21387  
Odl. trna kvadratnega preseka; železo; dl. 3,9 cm, db. 0,8 cm.

**444** SE 205B, kv. 8/B4, PN KOV 152b, inv. št. 21386  
Klin z zavito glavico in trnom kvadratnega preseka; železo; dl.  
10,2 cm, š. 2 cm, db. 1 cm.

**445** SE 205B, kv. 8/A4, PN KOV 031, inv. št. 21317  
Žebelj, s šestkotno glavo in trnom kvadratnega preseka; žele-  
zo; dl. 7,3 cm, š. 1,5 cm, db. 0,7 cm.

**446** SE 205B, kv. 8/B4, PN KOV 152a, inv. št. 21385  
Žebelj s polkrožno glavico in trnom kvadratnega preseka;  
železo; dl. 4,8 cm, š. 1,5 cm, db. 0,7 cm.

**447** SE 205B, kv. 8/A4, PN KOV 032, inv. št. 21318  
Žebelj, s polkrožno glavo in trnom kvadratnega preseka, moč-  
no korodiran; železo; dl. 5 cm, db. 0,5 cm, pr. 1,8 cm.

**448** SE 205B, kv. 8/B4, PN KOV 134, inv. št. 21374  
Odl. trna kvadratnega preseka, vsaj dva žebelja ali klina; železo;  
dl. 8,3 cm, db. 0,9 cm.

**449** SE 205B, kv. 8/C4, PN KER 0418, inv. št. 22293  
Keramika tankih sten; KTS – Angera 1, polkrožna skodelica;  
odl. dna skodelice; koncentrični odtisi na dnu; F IKTS – reduk-  
cijska s primesmi (KTS26); B 2,5Y 4/1 temno siva; keramika; pr.  
d. 32 mm; OHD 35 %; datacija: prva pol. 1. stoletja (največ do  
klavdijskega obd., lahko še do časa Nerona).

**450** SE 205B, kv. 8/C4, PN KER 0623, inv. št. 22707  
Svetila; O – Loeschke V ali VIII; odl. ramena, diska in ostenja  
oljenke; rame VIIIa; reliefni okras na disku; F O21; B preloma  
nedoločljivo; premaz na ZP; slabo ohr., mat; B premaza ne-  
določljivo; keramika; pr. d. 74 mm; OHD 50 %; datacija: druga  
pol. 1.–sred. 3. stoletja.

**451** SE 205B, kv. 8/C4, PN KER 1200, inv. št. 22728  
Svetila; O – Loeschke Xa; odl. dna pečatne oljenke; na dnu žig  
VIBIA.. (VIBIANI) v reliefu; žig: VIBIANI; F O3a; B preloma 5YR  
7/6 rdečkasto rumena; keramika; datacija: konec 1.–2.stoletje  
ali prva pol. 3. stoletja.

**452** SE 205B, kv. 8/A4, PN KER 0422, inv. št. 23344  
Transportno posodje; AA – Keay 25; odl. dna amfore; F A8b;  
B 2,5YR 6/6 svetlo rdeča; keramika; pr. d. 60 mm; OHD 100 %;  
datacija: 4.–sred. 5. stoletja.

**453** SE 205B, kv. 8/C4, PN KER 0624, inv. št. 23815  
Egejska kuhinjska keramika; EKK – egejski narebreni lonček –  
Knossos tip 4; odl. ustja lončka; kanelure na ZP trupa; F EKK  
(N21); B 5YR 5/6 rumenkasto rdeča; keramika; pr. u. 75 mm;  
OHU 15 %; datacija: konec 1.–3. stoletje.

**454** SE 205B, kv. 8/A4, PN KER 0478, inv. št. 23817  
Egejska kuhinjska keramika; EKK – egejski narebreni lonček  
– Knossos tip 4; odl. ostenja lončka; kanelure na ZP trupa; F  
EKK (N11b); B 5YR 7/8 rdečkasto rumena; keramika; datacija:  
konec 1.–3. stoletje.

**455** SE 205B, kv. 8/B4, PN KER 0953, inv. št. 23821  
Egejska kuhinjska keramika; EKK – egejski narebreni lonček –  
Knossos tip 4; odl. ustja lončka; kanelura na robu ustja; F EKK  
(N11b); B lisasto rjavo do temno rjavo; keramika; pr. u. 70 mm;  
OHU 10 %.

**456** SE 205B, kv. 8/B4, PN KER 0483, inv. št. 23823  
Egejska kuhinjska keramika; EKK – egejski narebreni lonček –  
Knossos tip 4; odl. ostenja lončka; kanelure na ZP trupa; F EKK  
(N11b); B 2,5YR 6/6 svetlo rdeča; keramika; datacija: konec  
1.–3. stoletje.

**457** SE 205B, kv. 8/A5, PN KER 0271, inv. št. 23897  
Kuhinjska keramika; KK2 – lonec z rahlo izvihanim ustjem; odl.  
ustja in ostenja lonca; F KK – oksidacijska z apnencem (N10f);  
B lisasto rdeče do temno rjavo; keramika; pr. u. 123 mm; OHU  
10 %.

**458** SE 205B, kv. 8/B4, PN KER 0420, inv. št. 24638  
Namizna keramika; NKR – ročaj vrča ali posode; odl. ročaja  
vrča, paličast (okrogel presek); F NK – istrska (N16); B 7,5YR  
6/6 rdečkasto rumena; keramika.

#### SE 212

**459** SE 212, kv. 8/C4, PN KOV 913, inv. št. 21834  
Masiven odlomljen žebelj s polkrožno glavico in trnom kva-  
dratnega preseka, močno korodiran; železo; dl. 6,5 cm,  
š. 1 cm, db. 0,5 cm.

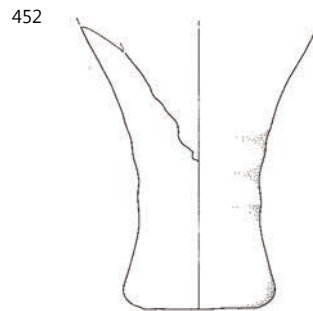
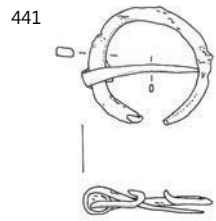

SE 205B; 441, 449-451 merilo 1:2, ostalo merilo 1:3.

## SE 216

### 460 SE 216, kv. 8/B4, PN KER 0268, inv. št. 22353

Keramika tankih sten; KTS – Ricci 2/242; odl. okrašenega ostenja skodelice; peresni okras (navpične črtice); F IKTS – redukcijska s premazom (KTS5); B 2,5Y 7/1 svetlo siva; premaz po celi površini, dobro ohr., bleščeč, lisast, gladek; B premaza 2,5Y 3/1 zelo temno siva; keramika; datacija: druga pol. 1.–prva pol. 2. stoletja.

### 461 SE 216, kv. 8/B5, PN OST 050, inv. št. 24993

Gradbeni material; tegula *CRISPINI*; odl. tegule z žigom */CR/ISPINI*; žig: *CRISPINI*; pozitiv, pravokotni okvir, ohr. *..ISPINI*, slabo viden, 78 × 16 mm; F N22; B preloma 5YR 7/4 roza; keramika; OHU 5 %; dl. 120 mm; š. 104 mm; v. 28 mm; datacija: 1. stoletje.

## SE 221

### 462 SE 221, kv. 8/E4, PN KOV 536, inv. št. 21593

Odl. konice žeblja, s trnom kvadratnega preseka; železo; dl. 3 cm.

### 463 SE 221, kv. 8/C5, PN KOV 311, inv. št. 21468

Žebelj s polkrožno glavico in trnom kvadratnega preseka; železo; dl. 17 cm, š. 6,2 cm, db. 1,4 cm, pr. 0,6 cm.

### 464 SE 221, kv. 8/E4, PN KOV 231, inv. št. 21424

Žebelj s polkrožno glavico in trnom kvadratnega preseka; železo; dl. 7,4 cm, š. 1,7 cm, db. 0,6 cm.

### 465 SE 221, kv. 8/D4, PN KOV 228, inv. št. 21422

Odl. trna kvadratnega preseka; železo; dl. 7,8 cm, db. 1,1 cm.

### 466 SE 221, kv. 8/E4, PN KOV 534, inv. št. 21591

Žebelj s ploščato okroglo glavico in trnom kvadratnega preseka; železo; dl. 6,5 cm.

### 467 SE 221, kv. 8/E4, PN KOV 535, inv. št. 21592

Odl. masivnega žeblja s polkrožno glavico in trnom kvadratnega preseka, močno korodiran; železo; dl. 5,3 cm.

### 468 SE 221, kv. 8/D5, PN KOV 243, inv. št. 21431

Žebelj s polkrožno glavico in trnom kvadratnega preseka; železo; dl. 10 cm, š. 1,6 cm, db. 0,8 cm.

### 469 SE 221, kv. 8/E4, PN KOV 424, inv. št. 21528

Žebelj s polkrožno glavico in trnom kvadratnega preseka; železo; dl. 6 cm.

### 470 SE 221, kv. 8/E4, PN KER 0951, inv. št. 22913

Transportno posodje; A – Dr. 2–4 – nedoločena; odl. ročaja amfore paličast (okrogel presek); F A23b; B preloma 5YR 8/3 roza; keramika; datacija: 1.–2. stoletje.

### 471 SE 221, kv. 8/C5, PN KER 0263, inv. št. 22939

Transportno posodje; A – amfora z ravnim dnom – nedoločeno; odl. ustja amfore ali vrča; F A17; B preloma 7,5YR 8/4 roza; keramika; pr. u. 72 mm; OHU 35 %.

### 472 SE 221, kv. 8/E4, PN KER 0667, inv. št. 23000

Namizna keramika; A/NK – amfora ali vrč; odl. ročaja vrča ali male amfore, paličast (okrogel presek); F NK – severnojadranska (N22b); B 5YR 7/6 rdečkasto rumena; keramika.

### 473 SE 221, kv. 8/E5, PN KER 1303, inv. št. 23103

Transportno posodje; A – Dr. 6B – Fažana 1; odl. ustja, ročaja in ostenja amfore; F A6a; B 5YR 7/6 rdečkasto rumena; keramika; pr. u. 120 mm; OHU 20 %; datacija: 1.–4. stoletje.

### 474 SE 221, kv. 8/E5, PN OST 088, inv. št. 24974

Gradbeni material; tegula *CRISPINI*; odl. tegule z žigom *CRISPINI*; žig: *CRISPINI*; pozitiv, pravokotni okvir, ohr. cel, slabo odtisnjen, *CRISPINI*, 106 × 18 mm; F N22; B preloma 2,5YR 7/3 roza; keramika; OHU 5 %; dl. 136 mm; š. 88 mm; v. 32 mm; datacija: 1. stoletje.

### 475 SE 221, kv. 8/C4, PN OST 035, inv. št. 25051

Gradbeni material; tegula Q. Clodi Ambrosi; odl. tegule z žigom *..MBRO/..*; žig: Q. *CLODI AMBROSI*; negativ, brez okvirja, ohr. *..MBROS..*, F Varia; B ZP 10YR 8/3 zelo blede rjava; B preloma 5YR 8/3 roza; keramika; OHU 5 %; dl. 130 mm; š. 75 mm; v. 37 mm; datacija: 1.–4. stoletje.



### 476 SE 221, kv. 8/D5, PN OST 089, inv. št. 25058

Gradbeni material; tegula *C.L.HER*; odl. tegule z žigom *C.L.HER* in palmeto na koncu; žig: *C.L.HER* s palmeto; pozitiv, pravokotni okvir, ohr. skoraj do konca, *C.L.HER*, s palmeto na koncu, pikice v obliki trikotnika navzdol, HE v ligaturi; 55 × 15 mm; F Varia (N22); B 5YR 7/6 rdečkasto rumena; keramika; OHU 5 %; dl. 155 mm; š. 84 mm; v. 42 mm; datacija: 1. stoletje(?).

### 477 SE 221, kv. 8/E5, PN OST 093, inv. št. 25064

Gradbeni material; tegula z žigom – nedoločljivo; odl. tegule z žigom *C/..*; žig: nedoločljiv; negativ, brez okvirja, ohr. *C..*, ohr. 16 × 25 mm; F Varia (F A6a); B 5YR 6/6 rdečkasto rumena; keramika; OHU 5 %; dl. 125 mm; š. 96 mm; v. 33 mm.

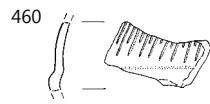

460, 461 SE 216, 471–477 SE 221; 460, 471 merilo 1:3, ostalo merilo 1:2.

## Prostor JJ

### SE 287

**478** SE 287, kv. 8/A3, PN KOV 577, inv. št. 21166.  
Odl. trakaste ploščice; bron; dl. 4,6 cm, š. 1 cm, db. 0,2 cm.

### SE 240

**479** SE 240, kv. 8/B3, PN KOV 525, inv. št. 21150  
Zakovica – gumb; bron; dl. 0,6 cm, š. 1,1 cm, db. 0,1 cm.

**480** SE 240, kv. 8/B3, PN KOV 182, inv. št. 21915  
Odl. vratnega okova; svinec; dl. 9,6 cm, š. 1,6 cm, db. 1,1 cm.

**481** SE 240, kv. 8/B3, PN KOV 523, inv. št. 21929  
Odl. predmeta; svinec; dl. 5,5 cm, š. 0,8 cm, db. 0,5 cm.

**482** SE 240, kv. 7/E3, PN KOV 942, inv. št. 21949  
Ploščica okrogle oblike; svinec; dl. 4,5 cm, db. 0,4 cm, pr. 5 cm.

**483** SE 240, kv. 8/C3, PN KOV 851, inv. št. 21777  
Odl. traku ali ročaja orodja z okroglo zanko na koncu; železo;  
dl. 4,8 cm, š. 1,5 cm, db. 0,3 cm.

**484** SE 240, kv. 8/C3, PN KOV 274, inv. št. 21451  
Žebelj, močno korodiran; železo; dl. 4,8 cm, š. 2 cm, db. 1 cm.

**485** SE 240, kv. 8/B3, PN KOV 524, inv. št. 21588  
Žebelj ali klin s pravokotno glavico na eni strani in odebelitvijo  
na trnu kvadratnega preseka; železo; dl. 5,7 cm, š. 1 cm,  
db. 0,7 cm.

**486** SE 240, kv. 8/A3, PN KOV 949, inv. št. 21869  
Žebelj z manjšo okroglo glavico in trnom kvadratnega prese-  
ka; železo; dl. 3,5 cm.

**487** SE 240, kv. 8/B3, PN KOV 240, inv. št. 21429  
Žebelj s polkrožno glavico in trnom kvadratnega preseka;  
železo; dl. 10,3 cm, š. 1,6 cm, db. 0,5 cm.

**488** SE 240, kv. 8/A3, PN KOV 832b, inv. št. 21759  
Trn žeblija kvadratnega preseka – J; železo; dl. 7,7 cm,  
š. 5,0 cm, db. 3,7 cm.

**489** SE 240, kv. 8/B3, PN KOV 239, inv. št. 21428  
Žebelj s polkrožno glavico in trnom kvadratnega preseka;  
železo; dl. 4,6 cm, š. 2 cm, db. 0,8 cm.

**490** SE 240, kv. 8/B3, PN KOV 237, inv. št. 21427  
Žebelj s polkrožno glavico in trnom kvadratnega preseka;  
železo; dl. 6 cm, š. 2,2 cm, db. 0,6 cm.

**491** SE 240, kv. 8/B2, PN KOV 873, inv. št. 21798  
Odlomljen žebelj s trnom kvadratnega preseka, močno koro-  
diran; železo; dl. 5 cm.

**492** SE 240, kv. 8/A3, PN KOV 943, inv. št. 21863  
Odlomki trnov pravokotnega preseka, verjetno treh žebeljev;  
železo; db. 0,3 cm, pr. 5 cm.

**493** SE 240, kv. 8/B3, PN KOV 903, inv. št. 21824  
Odlomljen trn s pravokotnim trnom, močno korodiran; železo;  
dl. 5 cm.

**494** SE 240, kv. 8/A3, PN KOV 229, inv. št. 21423  
Žebelj s polkrožno glavico in trnom kvadratnega preseka;  
železo; dl. 5,5 cm, š. 2,4 cm, db. 1 cm.

**495** SE 240, kv. 8/B3, PN KOV 904, inv. št. 21825  
Žebelj s polkrožno glavico in trnom kvadratnega preseka,  
močno korodiran; železo; dl. 5 cm.

**496** SE 240, kv. 8/B2, PN KOV 874, inv. št. 21799  
Odlomljen žebelj s trnom kvadratnega preseka, močno koro-  
diran; železo; dl. 3,5 cm.

**497** SE 240, kv. 8/A3, PN KOV 832a, inv. št. 21758  
Gmota – žlindra; železo; dl. 4,7 cm, š. 10,2 cm, db. 0,6 cm.

**499** SE 240, kv. 8/B3, PN STE 065, inv. št. 22031  
Del rahlo odebeljenega dna balzamarija iz dekoloriranega  
stekla, izdelano v kalupu; steklo; pr. 3,5 cm; datacija: druga  
pol. 1. stoletja.

**500** SE 240, kv. 8/B3, PN STE 078, inv. št. 22043  
Del navznoter cevasto zavihanega ustja balzamarija; steklo;  
pr. 4,2 cm.

**501** SE 240, kv. 8/B3, PN STE 066, inv. št. 22032  
Del dna rebraste skodelice, izdelano s pihanjem v kalup,  
oblika lsings 3, dekolorirano; steklo; pr. 7,5 cm; datacija: druga  
pol. 1. stoletje.

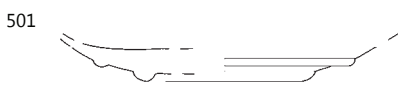
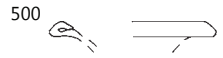
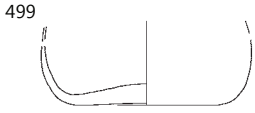
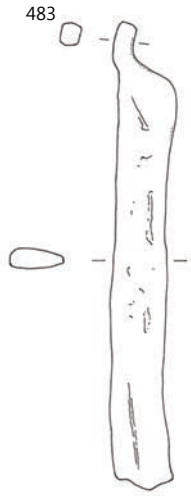
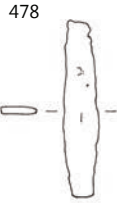

**502 SE 240, kv. 8/B3, PN STE 079, inv. št. 22044**

Del navzven nagnjenega zataljenega ustja čaše; steklo; vel. 2,5 cm.

**503 SE 240, kv. 8/C3, PN STE 141, inv. št. 22098**

Del ustja skodelice z ovratnikom (posnema sigilato); oblika Isings 69a; steklo; pr. 8 cm.

**504 SE 240, kv. 8/A3, PN STE 163, inv. št. 22120**

Del navzven in navzdol zapognjenega cevastega ustja skodelice, oblika Isings 44/45; steklo; dl. 2,4 cm; datacija: 1.–2. stoletje.

**505 SE 240, kv. 8/A3, PN STE 162, inv. št. 22119**

Čaša z lijakastim ustjem, pod ustjem nataljene tanke steklene niti; steklo; dl. 7,4 cm; datacija: 3.–4. stoletje ali pozna antika.

**506 SE 240, kv. 8/B3, PN STE 002, inv. št. 21966**

Navzven nagnjeno in navzdol zapognjeno ustje skodelice ali modiolus?; steklo; pr. 12,3 cm; datacija: 1.–2. stoletje.

**507 SE 240, kv. 8/B3, PN STE 080, inv. št. 22045**

Del izvihanega in v gubo zapognjenega ustja čaše, modrikasto, modiolus?, oblika Isings 37; steklo; datacija: 1.–2. stoletje ali višek flavijskega obd.

**508 SE 240, kv. 8/C2, PN STE 027, inv. št. 21991**

Del dna skodelice z izvlečeno prstanasto nogo; steklo; pr. 9,7 cm.

**509 SE 240, kv. 8/B3, PN STE 115, inv. št. 22074**

Del dna skodelice z izvlečeno prstanasto nogo, dekolorirano; steklo; datacija: zgodnje flavijski čas–2. stoletje.

**510 SE 240, kv. 8/C3, PN STE 142, inv. št. 22099**

Del navznoter zapognjenega in sploščenega ustja steklenice; steklo; pr. 5,5 cm.

**511 SE 240, kv. 8/B3, PN STE 004, inv. št. 21968**

Odlomek navznoter zapognjenega in sploščenega ustja steklenice; steklo; pr. 4,7 cm.

**512 SE 240, kv. 8/B3, PN STE 015, inv. št. 21979**

Odl. ročaja; steklo.

**513 SE 240, kv. 8/B2, PN KER 2142, inv. št. 22136**

Italska sigilata; ITS – Consp. 20; odl. ustja krožnika; na ZP ostenja (roba ustja) aplika palmovega lista in girlande; F Aretina A; B preloma 2,5YR 7/6 svetlo rdeča; premaz po celi površini, dobro ohr., bleščeč, enakomerne barve; B premaza 2,5YR 4/8 rdeča; keramika; pr. u. 160 mm; OHU 5 %; datacija: tiberijsko obd.–neronsko obd.

**514 SE 240, kv. 8/C3, PN KER 2937, inv. št. 22150**

Padska sigilata; ITS – Consp. 6; odl. ustja in ostenja krožnika; na ZP ostenja gravura; F Padana B; B preloma 5YR 8/4 roza; premaz po celi površini, dobro ohr., lisast, mat, gladek z rahlimi nepravilnostmi (drob. bunčicami); B premaza 2,5YR 4/6 rdeča in 4/8; keramika; pr. u. 154 mm; OHU 5 %; datacija: druga četrt.–sred. 1. stoletja (15–50).

**515 SE 240, kv. 8/B3, PN KER 0683, inv. št. 22166**

Padska sigilata; ITS – Consp. 27 ali 29; odl. ustja in ostenja skodelice; žleb na NP ustja; F Tardopadana (TS4); B 5YR 8/4 roza; premaz po celi površini; slabo ohr. (močno spran), rahlo bleščeč, gladek; B premaza 2,5YR 4/8 rdeča; keramika; OHU 2 %; datacija: sred. 1.–prva pol. 2. stoletja.

**516 SE 240, kv. 8/B3, PN KER 1842, inv. št. 22171**

Padska sigilata; ITS – Consp. 3; odl. ustja in ostenja krožnika; žleb na ZP ostenja; F Tardopadana; B preloma 5YR 7/6 rdečkasto rumena; premaz po celi površini; srednje ohr. (rahlo spran), gladek, mat, neenakomerne barve; B premaza 2,5YR 5/8 rdeča; keramika; pr. u. 174 mm; OHU 5 %; datacija: 30 ali 40–2. stoletje.

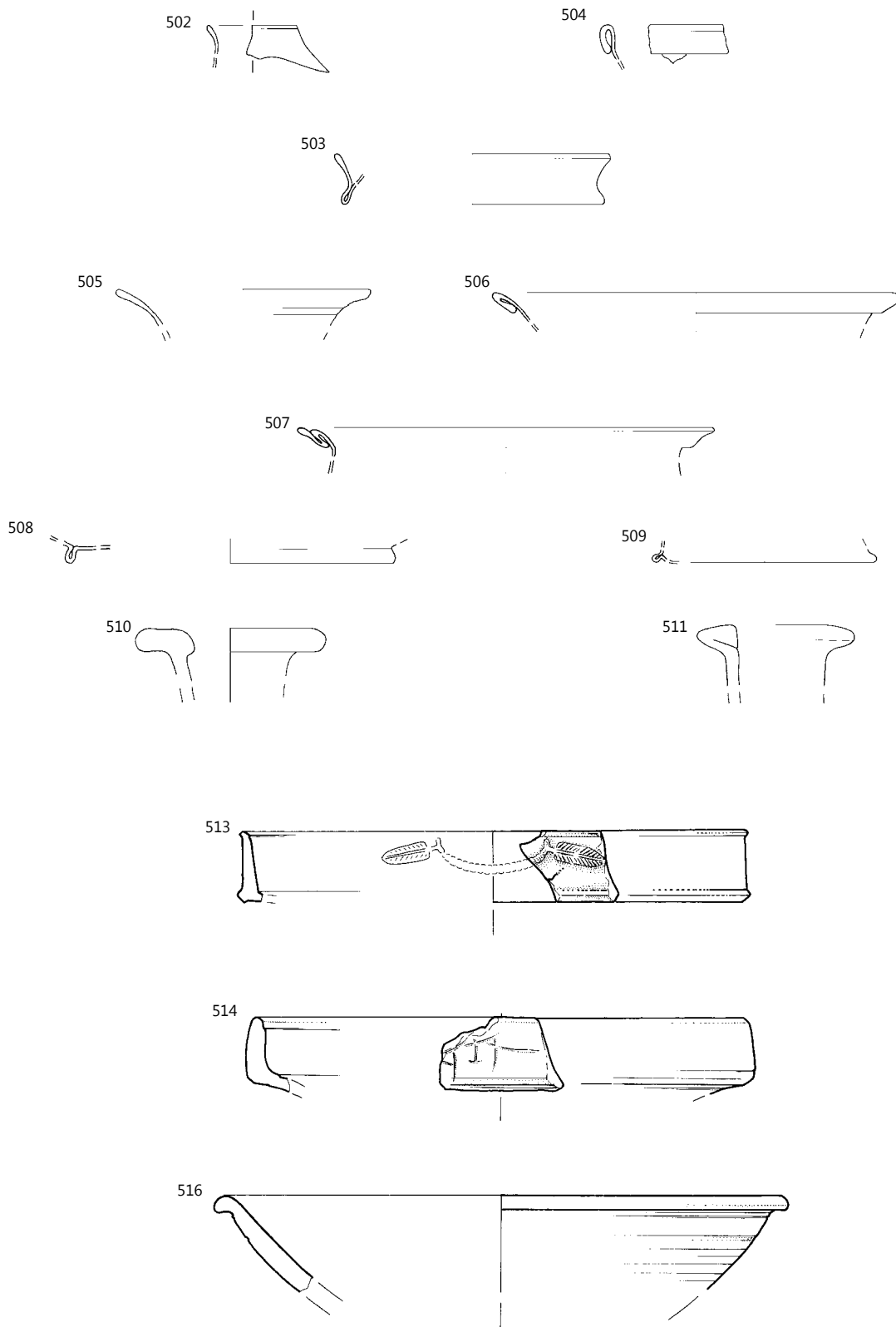



**517** SE 240, kv. 7/E3, PN KER 2376, inv. št. 22174

Padska sigilata; ITS – Consp. 3; odl. ustja krožnika; F Tardopadana; B preloma 5YR 7/6 rdečkasto rumena; premaz po celi površini, dobro ohr. (lušči se v luskah), gladek, mat, neenakomerne barve; B premaza 2,5YR 4/8 rdeča; keramika; pr. u. 140 mm; OHU 5 %; datacija: 30 ali 40–2. stoletje.

**518** SE 240, kv. 8/B3, PN KER 1134, inv. št. 22175

Padska sigilata; ITS – Consp. 3; odl. ustja krožnika; žleb na NP ostenja; F Tardopadana; B preloma 5YR 7/6 rdečkasto rumena; premaz po celi površini, dobro ohr. (lušči se v luskah), gladek, mat (na NP mogoče rahlo svetleč), lisast; B premaza 2,5YR 4/8 rdeča; keramika; pr. u. 160 mm; OHU 5 %; datacija: 30 ali 40–2. stoletje.

**519** SE 240, kv. 8/B3, PN KER 1886, inv. št. 22178

Padska sigilata; ITS – Consp. 3; odl. ustja krožnika; žleb na ZP ostenja; F Tardopadana; B preloma 5YR 7/6 rdečkasto rumena; premaz po celi površini; slabo ohr. v luskah, mat, gladek, neenakomerne barve; B premaza 2,5YR 5/8 in 4/8 rdeča; keramika; pr. u. 192 mm; OHU 5 %; datacija: 30 ali 40–2. stoletje.

**520** SE 240, kv. 8/B3, PN KER 0684, inv. št. 22180

Padska sigilata; ITS – Consp. 3; odl. prstanastega dna krožnika; na NP dna koncentrični žleb in žig ppd *PHIL*; F Padana B; B preloma 5YR 7/6 rdečkasto rumena; premaz po celi površini, dobro ohr., lisast, rahlo bleščeč; B premaza 2,5YR 5/8 in 4/8 rdeča; keramika; pr. d. 86 mm; OHD 75 %; datacija: 30 ali 40–2. stoletje.

**521** SE 240, kv. 8/B2, PN KER 2138, inv. št. 22191

Padska sigilata; ITS – Consp. 34; odl. ustja in ostenja skodelice z rebrom; žleb na NP ustja; rebro na ZP ostenja; F Tardopadana (F TS9); B 5YR 7/6 rdečkasto rumena; premaz po celi površini, dobro ohr., gladek, mat do rahlo svetleč, neenakomerne barve; B premaza 2,5YR 5/8–6/8 rdeča do svetlo rdeča; keramika; pr. u. 110 mm; OHU 15 %; datacija: druga pol. 2. stoletja.

**522** SE 240, kv. 8/B3, PN KER 1781, inv. št. 22194

Padska sigilata; ITS – Consp. 34; odl. ustja in ostenja skodelice z rebrom; F Tardopadana; B preloma 5YR 7/6 rdečkasto rumena; premaz po celi površini; srednje ohr. v luskah, gladek, mat, lisast; B premaza 2,5YR 5/8 rdeča; keramika; pr. u. 96 mm; OHU 10 %; datacija: klavdijsko obd.–prva pol. 2. stoletja.

**523** SE 240, kv. 8/A3, PN KER 2365, inv. št. 22195

Padska sigilata; ITS – Consp. 34; odl. ostenja skodelice z rebrom; F Padana B; B preloma 5YR 7/6 rdečkasto rumena; premaz po celi površini, dobro ohr., gladek na NP, rahle nepravilnosti na ZP, mat, neenakomerne barve; B premaza 2,5YR 5/8 rdeča; keramika; datacija: tiberijsko obd.–prva pol. 2. stoletja.

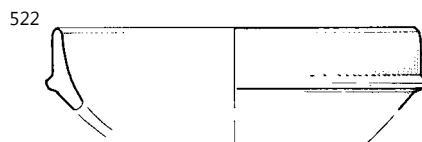
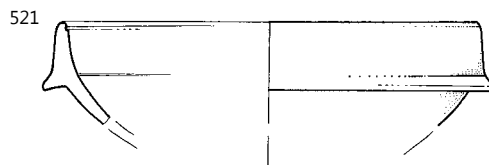
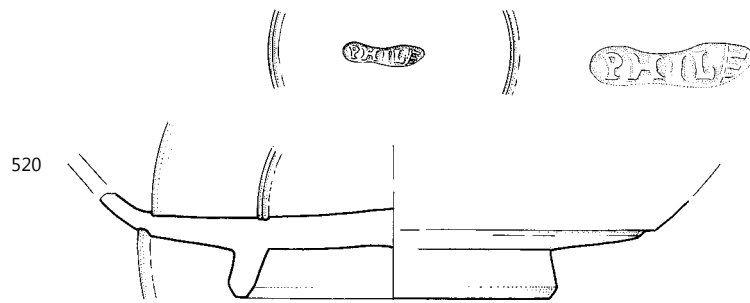
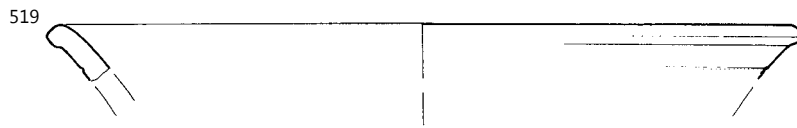
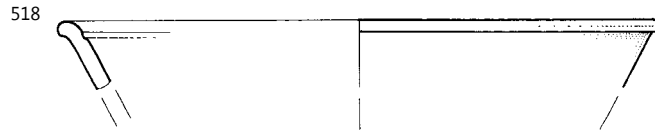
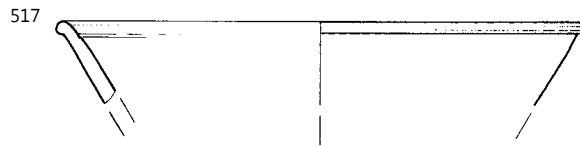

**524 SE 240, kv. 8/B3, PN KER 0689, inv. št. 22201**

Padaska sigilata; ITS – Consp. 34; odl. prstanastega dna in ostenja skodelice; žleb na ZP in NP ostenja; F Padana B; B preloma 5YR 8/4 roza; premaz po celi površini, dobro ohr., rahlo svetleč, gladek, lisast; B premaza 2,5YR 4/8–5/8 rdeča; keramika; pr. d. 34 mm; OHD 50 %; datacija: tiberijsko obd.–prva pol. 2. stoletja.

**525 SE 240, kv. 8/B3, PN KER 1782, inv. št. 22209**

Padaska sigilata; ITS – Consp. 39; odl. ustja in ostenja krožnika; F Tardopadana (TS4); B 5YR 7/6 rdečkasto rumena; premaz po celi površini; srednje ohr. (spran), gladek, rahlo svetleč, neenakomerne barve; B premaza 2,5YR 4/8 rdeča; keramika; pr. u. 220 mm; OHU 10 %; datacija: druga pol. 1.–prva pol. 2. stoletja.

**526 SE 240, kv. 8/B3, PN KER 1887, inv. št. 22210**

Padaska sigilata; ITS – Consp. 39; odl. ustja krožnika; F Tardopadana (TS3); B 5YR 7/6 rdečkasto rumena; premaz po celi površini, dobro ohr., gladek, rahlo bleščeč, rahlo lisast; B premaza 2,5YR 4/8 rdeča; keramika; pr. u. 200 mm; OHU 5 %; datacija: druga pol. 1.–prva pol. 2. stoletja.

**527 SE 240, kv. 8/B3, PN KER 1889, inv. št. 22218**

Padaska sigilata; ITS – Consp. 43; = **G528**; F Tardopadana (TS4); OHU 5 %; datacija: druga pol. 1.–prva pol. 2. stoletja.

**528 SE 240, kv. 8/C3, PN KER 2107, inv. št. 22217**

Padaska sigilata; ITS – Consp. 43; odl. ustja in ostenja skodele; žleb na NP in rebro na ZP ostenja; F Tardopadana (TS4); B 5YR 7/6 rdečkasto rumena; premaz po celi površini, dobro ohr. (deloma spran), gladek, rahlo bleščeč, lisast; B premaza 2,5YR 5/8 rdeča; keramika; pr. u. 180 mm; OHU 5 %; datacija: druga pol. 1.–prva pol. 2. stoletja.

**529 SE 240, kv. 8/C3, PN KER 1708, inv. št. 22219**

Padaska sigilata; ITS – Consp. 43; odl. ustja skodelice; F Tardopadana (TS11); B 5YR 8/4 roza; premaz po celi površini; slabo ohr. (močno spran), gladek, rahlo svetleč, lisast; B premaza 2,5YR 4/8 rdeča; keramika; pr. u. 140 mm; OHU 10 %; datacija: druga pol. 1.–prva pol. 2. stoletja.

**530 SE 240, kv. 8/B3, PN KER 2353, inv. št. 22221**

Padaska sigilata; ITS – Consp. 43; odl. ustja in ostenja krožnika; F Tardopadana (TS11); B 5YR 8/4 roza; premaz po celi površini; slabo ohr. (močno spran), gladek, rahlo svetleč, neenakomerne barve; B premaza 2,5YR 4/8 rdeča; keramika; pr. u. 160 mm; OHU 20 %; datacija: druga pol. 1.–prva pol. 2. stoletja.

**531 SE 240, kv. 7/E3, PN KER 2371, inv. št. 22234**

Padaska sigilata; ITS – Consp. B 3; odl. prstanastega dna skodelice; F N19; F Tardopadana; B preloma 7,5YR 7/6 rdečkasto rumena; B NP nedoločljivo; keramika; pr. d. 50 mm; OHD 20 %.

**532 SE 240, kv. 8/A3, PN KER 3191, inv. št. 22244**

Padaska sigilata; TSTP – nedoločljivo; odl. ostenja skodelice; dva žleba na ZP ostenja; F Tardopadana; B preloma 5YR 7/6 rdečkasto rumena; premaz po celi površini, dobro ohr., rahlo bleščeč, gladek, lisast; B premaza 2,5YR 4/8 rdeča; keramika; datacija: druga pol. 1.–prva pol. 2. stoletja.

**533 SE 240, kv. 8/C3, PN KER 2935, inv. št. 22247**

Padaska sigilata; TSTP – nedoločljivo; odl. prstanaste noge krožnika; F Tardopadana; B preloma 5YR 7/6 rdečkasto rumena; premaz po celi površini; slabo ohr. (močno spran in odluščen), lisast, gladek, mat; B premaza 2,5YR 5/8 rdeča in 4/8; keramika; pr. d. 90 mm; OHD 10 %; datacija: druga pol. 1.–prva pol. 2. stoletja.

**534 SE 240, kv. 8/A3, PN KER 2927, inv. št. 22268**

Severnoitalska reliefna sigilata; skodelica Sarius – Consp. R13; odl. ustja (ali noge) skodele; F Sarius; B preloma 2,5YR 7/8 svetlo rdeča; premaz po celi površini; slabo ohr. na ZP, dobro ohr. na NP, mat, enakomerne barve, gladek, z nepravilnostmi; B premaza 10R 4/6 rdeča; keramika; OHU 5 %; datacija: 20 pr. št.–klavdijsko (flavijško) obd.

**535 SE 240, kv. 8/B3, PN KER 0805, inv. št. 22285**

Namizna keramika s premazom; KP2; odl. ustja skodele; F Pozna sigilata (N16); B 7,5YR 6/6 rdečkasto rumena; premaz po celi površini; zelo slabo ohr. v luskah in pod patino, rahlo bleščeč; B premaza 2,5YR 5/8 rdeča; keramika; pr. u. 142 mm; OHU 15 %; datacija: 2.–3. stoletje.

**536 SE 240, kv. 8/B2, PN KER 1339, inv. št. 22298**

Keramika tankih sten; KTS – Angera 1, peskanje; odl. ustja in ostenja skodelice; žleb na ZP, peskanje ZP trupa; F IKTS – redukcijska s premazom (KTS20), mehka; B preloma 2,5Y 7/1 svetlo siva; premaz po celi površini, dobro ohr., gladek z rahlimi nepravilnostmi – buncicami, mat, enakomerne barve; B premaza 2,5Y 4/1 temno siva; keramika; pr. u. 90 mm; OHU 5 %; datacija: tiberijsko obd.–klavdijsko obd.

**537 SE 240, kv. 8/B3, PN KER 1878, inv. št. 22299**

Keramika tankih sten; KTS – redukcijska skodelica neokrašena; odl. ustja in ostenja skodelice; (izgleda kot da bi imela kaneluro na ZP ustja); F IKTS – redukcijska s premazom (KTS15), mehka; B preloma 2,5Y 7/1 svetlo siva; premaz po celi površini, dobro ohr. na NP, ni ohr. na ZP, mat, gladek, tanek; B premaza 5YR 4/1 temno siva; keramika; pr. u. 94 mm; OHU 5 %; datacija: 1.–prva pol. 2. stoletja.

**538 SE 240, kv. 8/B2, PN KER 2151, inv. št. 22303**

Keramika tankih sten; KTS – Angera 3 – Ricci 2/231 pozni, neokr.; odl. ustja skodelice; F IKTS – redukcijska s premazom (KTS15), mehka; B preloma 2,5Y 7/1 svetlo siva; premaz po celi površini; srednje ohr. (spran); B premaza 10YR 6/1 siva; keramika; pr. u. 116 mm; OHU 10 %; datacija: druga pol. 1.–sred. 2. stoletje.

**539 SE 240, kv. 8/B3, PN KER 1361, inv. št. 22313**

Keramika tankih sten; KTS – redukcijska skodelica z barbotinom; odl. ustja in ostenja skodelice; barbotin (zavite vertikalne linije) na ZP ostenja; F IKTS – redukcijska s premazom (KTS4), mehka; B preloma 10YR 7/1 svetlo siva; premaz po celi površini; srednje ohr. (spran), gladek, bleščeč, tanek; B premaza 5YR 3/1 zelo temno siva; keramika; OHU 5 %; datacija: druga pol. 1.–zač. 2. stoletja.

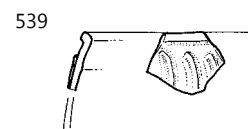
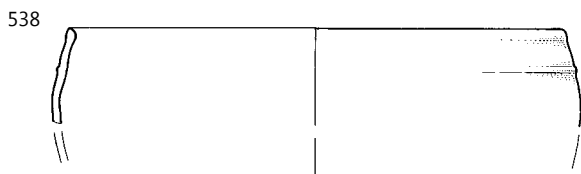
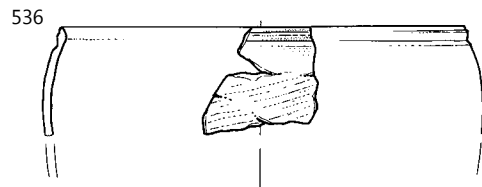
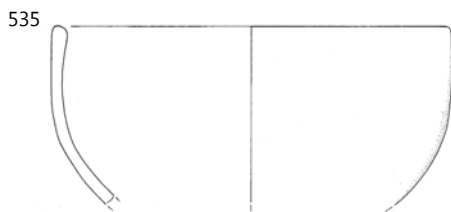
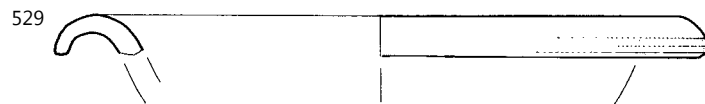
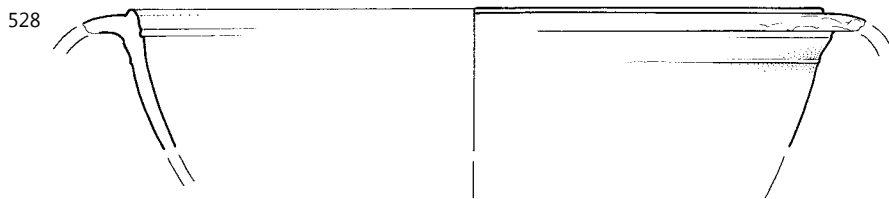

SE 240; 535 merilo 1: 3, ostalo merilo 1: 2.

**540 SE 240, kv. 8/B3, PN KER 1784, inv. št. 22316**

Keramika tankih sten; KTS – redukcijski kozarec; odl. ustja kozarca; vertikalne linije barbotina na ZP ostenja; F IKTS – redukcijska s premazom, mehka (KTS14); B 2,5Y 7/1 svetlo siva; premaz po celi površini, dobro ohr. (spran), lisast, mat; B premaza 10YR 4/1 temno siva; keramika; pr. u. 76 mm; OHU 5 %; datacija: druga pol. 1.–prva pol. 2. stoletja.

**541 SE 240, kv. 8/B3, PN KER 1879, inv. št. 22320**

Keramika tankih sten; KTS – redukcijska skodelica z barbotinom; odl. ostenja skodelice; na ZP ostenja barbotin (vertikalne linije z zavitimimi zaključki); F IKTS – redukcijska s premazom (KTS14); B 2,5Y 6/1 siva; premaz po celi površini, dobro ohr., mat, gladek; B premaza 2,5Y 4/1 temno siva; keramika; datacija: druga pol. 1.–prva pol. 2. stoletja.

**542 SE 240, kv. 8/C3, PN KER 1709, inv. št. 22325**

Keramika tankih sten; KTS – redukcijska skodelica z barbotinom; odl. ostenja skodelice; barbotin (grozd ali cvet iz treh bunkic) na ZP; F IKTS – redukcijska s premazom, mehka (KTS22); B 10YR 6/2 svetlo rjavkasto siva; premaz po celi površini; srednje ohr. (spran in odluščen), bleščeč, lisast, gladek; B premaza 10YR 3/2 zelo temna sivkasto rjava; keramika; datacija: druga pol. 1.–prva pol. 2. stoletja.

**543 SE 240, kv. 8/B3, PN KER 1994, inv. št. 22332**

Keramika tankih sten; KTS – Ricci 2/242; odl. ostenja skodelice; na ZP ostenja barbotin (vodni listi); F IKTS – redukcijska s premazom (KTS14); B 2,5Y 7/1 svetlo siva; premaz po celi površini; srednje ohr. (spran), mat, gladek, tanek; B premaza 2,5Y 3/1 zelo temno siva; keramika; datacija: druga pol. 1.–prva pol. 2. stoletja.

**544 SE 240, kv. 8/B3, PN KER 1351, inv. št. 22336**

Keramika tankih sten; KTS – Ricci 2/242; odl. ostenja skodelice; vodni listi v barbotinu na ZP ostenja; F IKTS – redukcijska s premazom (KTS21); B 2,5Y 7/1 svetlo siva; premaz po celi površini; srednje ohr., mat, gladek; B premaza N 3 zelo temno siva; keramika; datacija: druga pol. 1.–prva pol. 2. stoletja.

**545 SE 240, kv. 8/A3, PN KER 3192, inv. št. 22338**

Keramika tankih sten; KTS – redukcijska skodelica z barbotinom; odl. ustja in ostenja skodelice; na ZP ostenja barbotin (vodni listi); F IKTS – redukcijska s premazom (KTS5); B 2,5Y 7/1 svetlo siva; premaz po celi površini, dobro ohr. (malo spran), bleščeč, gladek, enakomerne barve; B premaza 10YR 3/1 zelo temno siva; keramika; pr. u. 116 mm; OHU 5 %; datacija: druga pol. 1.–prva pol. 2. stoletja.

**546 SE 240, kv. 8/B2, PN KER 2141, inv. št. 22340**

Keramika tankih sten; KTS – redukcijska skodelica z barbotinom; odl. ustja skodelice; na ZP ostenja verjetno barbotin; F IKTS – redukcijska s premazom (KTS13); B 2,5Y 7/1 svetlo siva; premaz po celi površini; slabo ohr. (spran), mat/bleščeč?, gladek, tanek; B premaza nedoločljivo; keramika; pr. u. 114 mm; OHU 5 %; datacija: druga pol. 1.–prva pol. 2. stoletja.

**547 SE 240, kv. 8/B3, PN KER 2959, inv. št. 22341**

Keramika tankih sten; KTS – redukcijska skodelica z barbotinom; odl. ustja in ostenja skodelice; na ZP ostenja barbotin (verjetno vodni listi); F IKTS – redukcijska s premazom, mehka (KTS14); B 2,5Y 7/1 svetlo siva; premaz po celi površini; slabo ohr. na ZP, dobro ohr. na NP, lisast, mat; B premaza 2,5Y 4/1 temno siva; keramika; OHU 5 %; datacija: druga pol. 1.–prva pol. 2. stoletja.

**548 SE 240, kv. 8/B2, PN KER 1338, inv. št. 22344**

Keramika tankih sten; KTS – redukcijska skodelica z barbotinom; odl. ostenja skodelice; vodni listi v barbotinu na ZP ostenja; F IKTS – redukcijska s premazom (KTS15), mehka; B preloma 2,5Y 6/1 siva; premaz po celi površini, dobro ohr., gladek, mat; B premaza 2,5Y 4/1 temno siva; keramika; datacija: druga pol. 1.–prva pol. 2. stoletja.

**549 SE 240, kv. 8/B3, PN KER 2008, inv. št. 22347**

Keramika tankih sten; KTS – Ricci 2/242; odl. ustja in ostenja skodelice; na ZP ostenja koleščkanje (trikotniki ali rombi); F IKTS – redukcijska s premazom (KTS21); B 2,5Y 7/1 svetlo siva; premaz po celi površini; srednje ohr. (spran), mat, gladek, lisast, tanek; B premaza 2,5Y 3/1 zelo temno siva; keramika; OHU 10 %; datacija: druga pol. 1.–prva pol. 2. stoletja.

**550 SE 240, kv. 8/B3, PN KER 2001, inv. št. 22357**

Keramika tankih sten; KTS – Ricci 2/242; odl. ostenja skodelice; na ZP ostenja koleščkanje (poševne črtice); F IKTS – redukcijska s premazom (KTS4); B 10YR 7/1 svetlo siva; premaz po celi površini; srednje ohr. (spran), školjkasto nalomljen, gladek, bleščeč, tanek; B premaza 7,5YR 2,5/1 črna; keramika; datacija: druga pol./konec 1.–prva pol. 2. stoletja.

**551 SE 240, kv. 8/B3, PN KER 2007, inv. št. 22358**

Keramika tankih sten; KTS – Ricci 2/242; odl. ostenja skodelice; na ZP ostenja koleščkanje (trikotniki); F IKTS – redukcijska s premazom (KTS5); B 2,5Y 7/1 svetlo siva; premaz po celi površini, dobro ohr., bleščeč, gladek; B premaza 10YR 3/1 zelo temno siva; keramika; datacija: druga pol. ali konec 1.–prva pol. 2. stoletja.

**552 SE 240, kv. 8/B3, PN KER 2766, inv. št. 22359**

Keramika tankih sten; KTS – Ricci 2/242; odl. ostenja skodelice; koleščkanje (trikotniki) na ZP ostenja; F IKTS – redukcijska s premazom (KTS5); B 2,5Y 7/1 svetlo siva; premaz po celi površini; srednje ohr. (spran), bleščeč, enakomerne barve, školjkasto nalomljen; B premaza 2,5Y 2,5/1 črna; keramika; datacija: druga pol. 1.–prva pol. 2. stoletja.

**553 SE 240, kv. 8/A3, PN KER 3193, inv. št. 22361**

Keramika tankih sten; KTS – Ricci 2/242; odl. ustja in ostenja skodelice; na ZP ostenja koleščkanje (poševne črtice); F IKTS – redukcijska s premazom (KTS5); B 2,5Y 7/1 svetlo siva; premaz po celi površini, dobro ohr., školjkasto nalomljen, bleščeč, gladek, enakomerne barve; B premaza 10YR 2/1 črna; keramika; datacija: druga pol. ali konec 1.–prva pol. 2. stoletja.

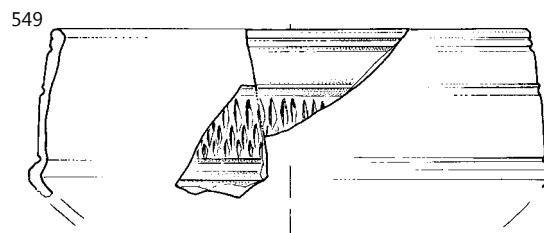
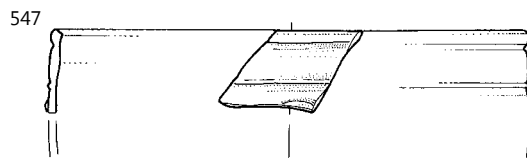
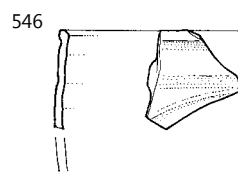
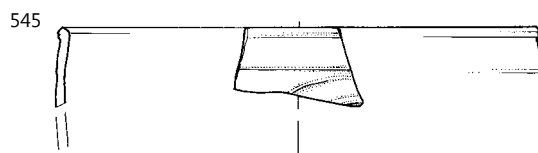
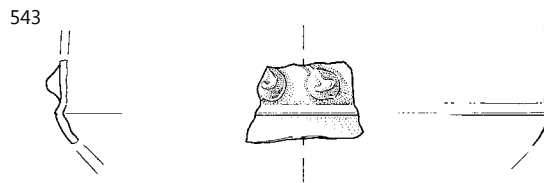
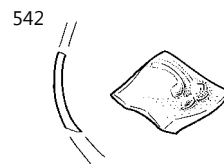
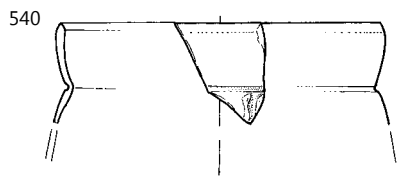

**554 SE 240, kv. 8/B3, PN KER 1359, inv. št. 22362**

Keramika tankih sten; KTS – Ricci 2/242; odl. ostenja in ročaja skodelice; koleščkanje (poševne črtice) na ZP; F IKTS – redukcijška s premazom (KTS4); B 2,5Y 7/1 svetlo siva; premaz po celi površini; srednje ohr. (spran), školjkasto nalomljen, gladek, blešeč, tanek; B premaza 2,5Y 2,5/1 črna; keramika; datacija: druga pol. 1.–prva pol. 2. stoletja.

**555 SE 240, kv. 8/B3, PN KER 1358, inv. št. 22366**

Keramika tankih sten; KTS – Ricci 2/242; odl. ostenja in ročaja skodelice, trakast (4 žlebovi na ZP); F IKTS – redukcijška s premazom (KTS4); B 2,5Y 7/1 svetlo siva; premaz po celi površini; srednje ohr. (spran), školjkasto nalomljen, gladek, blešeč, tanek; B premaza N 2,5 črna; keramika; datacija: druga pol. 1.–prva pol. 2. stoletja.

**556 SE 240, kv. 8/B3, PN KER 1360, inv. št. 22367**

Keramika tankih sten; KTS – Ricci 2/242; odl. ročaja in ostenja skodelice, trakast (3 žlebovi na ZP); F IKTS – redukcijška s premazom (KTS5); B 2,5Y 7/1 svetlo siva; premaz po celi površini, dobro ohr., školjkasto nalomljen, gladek, blešeč, tanek; B premaza N 2,5 črna; keramika; datacija: druga pol. 1.–prva pol. 2. stoletja.

**557 SE 240, kv. 8/B3, PN KER 2354, inv. št. 22373**

Keramika tankih sten; KTS – redukcijška skodelica s koleščkanjem; odl. ustja skodelice; na ZP ostenja koleščkanje (trikotniki) in žlebovi na ZP ustja; F IKTS – redukcijška s premazom (KTS4); B 2,5Y 7/1 svetlo siva; premaz po celi površini; srednje ohr. (spran), blešeč, gladek, tanek; B premaza 2,5Y 3/1 zelo temno siva; keramika; pr. u. 116 mm; OHU 7 %; datacija: tiberijsko obd.–1. ali 2. stoletje.

**558 SE 240, kv. 8/B3, PN KER 0682, inv. št. 22380**

Keramika tankih sten; KTS – redukcijška skodelica s koleščkanjem; odl. ostenja skodelice; koleščkanje (trikotniki) na ZP ostenja; F IKTS – redukcijška s premazom (KTS5), mehka; B preloma 2,5Y 7/1 svetlo siva; premaz po celi površini; srednje ohr. (spran), blešeč, enakomerne barve, školjkasto nalomljen; B premaza 2,5Y 2,5/1 črna; keramika; datacija: tiberijsko obd.–2. stoletje.

**559 SE 240, kv. 8/B3, PN KER 1362, inv. št. 22386**

Keramika tankih sten; KTS – redukcijška skodelica s koleščkanjem; odl. ostenja skodelice; koleščkanje (trikotniki) na ZP ostenja; F IKTS – redukcijška s premazom (KTS14); B 2,5Y 7/1 svetlo siva; premaz po celi površini; srednje ohr. (spran), gladek, mat, tanek; B premaza 2,5Y 2,5/1 črna; keramika; datacija: tiberijsko obd.–1. ali 2. stoletje.

**560 SE 240, kv. 8/B3, PN KER 1877, inv. št. 22388**

Keramika tankih sten; KTS – redukcijška skodelica s koleščkanjem; odl. ostenja skodelice; na ZP ostenja koleščkanje (rombi); F IKTS – redukcijška s premazom (KTS14); B 2,5Y 7/1 svetlo siva; premaz po celi površini, dobro ohr., mat, gladek, lisast; B premaza 2,5Y 2,5/1 črna; keramika; datacija: tiberijsko obd.–1. ali 2. stoletje.

**561 SE 240, kv. 8/C3, PN KER 1023, inv. št. 22390**

Keramika tankih sten; KTS – T36–pozna red. skodelica s koleščki; odl. ustja skodelice; koleščkanje (navpični rombi); F IKTS – redukcijška s premazom (KTS13); B 10YR 7/1 svetlo siva; premaz po celi površini; slabo ohr. (spran), gladek, mat ali blešeč; B premaza 10YR 3/1 zelo temno siva; keramika; pr. u. 80 mm; OHU 10 %; datacija: druga pol. 1. stoletja–2. stoletje.

**562 SE 240, kv. 8/B3, PN KER 1993, inv. št. 22397**

Keramika tankih sten; KTS – redukcijška skodelica; odl. ustja skodelice; F IKTS – redukcijška s premazom (KTS6); B 2,5Y 7/1 svetlo siva; premaz po celi površini, dobro ohr. (rahlo spran), mat, lisast, gladek, tanek; B premaza 10YR 4/1 temno siva; keramika; OHU 5 %; datacija: druga pol. 1.–prva pol. 2. stoletja.

**563 SE 240, kv. 8/B2, PN KER 2139, inv. št. 22400**

Keramika tankih sten; KTS – redukcijška skodelica; odl. prstanastega dna in ostenja skodelice; žlebovi na ZP ostenja; F IKTS – redukcijška s premazom (KTS20); B 2,5Y 7/1 svetlo siva; premaz po celi površini; srednje ohr. (spran), mat, gladek, enakomerne barve, tanek; B premaza 2,5Y 2,5/1 črna; keramika; pr. d. 42 mm; OHU 25 %; datacija: druga pol. 1.–prva pol. 2. stoletja.

**564 SE 240, kv. 8/B2, PN KER 2147, inv. št. 22402**

Keramika tankih sten; KTS – redukcijška skodelica; odl. prstanastega dna skodelice; F IKTS – redukcijška s premazom (KTS20); B 2,5Y 6/1 siva; premaz po celi površini, dobro ohr., mat, gladek, lisast, tanek; B premaza N 2,5 črna; keramika; pr. d. 48 mm; OHU 90 %; datacija: druga pol. 1. stoletja–2. stoletje.

**565 SE 240, kv. 8/C2, PN KER 2181, inv. št. 22401**

Keramika tankih sten; KTS – redukcijška skodelica; = PN KER 2147; F IKTS – redukcijška s premazom (KTS20); OHU 10 %; datacija: druga pol. 1.–prva pol. 2. stoletja.

**566 SE 240, kv. 8/C3, PN KER 2049, inv. št. 22406**

Keramika tankih sten; KTS – redukcijška skodelica; odl. ustja skodelice; žleb na ZP roba ustja; F IKTS – redukcijška s premazom (KTS20), mehka; B preloma 2,5Y 6/1 siva; premaz po celi površini; srednje ohr., mat, gladek, tanek; B premaza 2,5Y 2,5/1 črna; keramika; OHU 5 %; datacija: druga pol. 1.–prva pol. 2. stoletja.

**567 SE 240, kv. 8/B3, PN KER 1350, inv. št. 22415**

Keramika tankih sten; KTS – redukcijška skodelica; odl. ustja skodelice; dva žleba na ZP ustja; F IKTS – redukcijška s premazom (KTS13), mehka; B preloma 2,5Y 6/1 siva; premaz po celi površini; slabo ohr. (spran), gladek, mat/blešeč; B premaza 2,5Y 3/1 zelo temno siva; keramika; OHU 5 %; datacija: druga pol. 1.–prva pol. 2. stoletja.

**568 SE 240, kv. 8/B3, PN KER 1349, inv. št. 22416**

Keramika tankih sten; KTS – redukcijška skodelica; odl. ustja posodice; F IKTS – redukcijška s premazom (KTS21); B 2,5Y 7/1 svetlo siva; premaz po celi površini, dobro ohr., gladek, mat; B premaza N 3 zelo temno siva; keramika; OHU 5 %; datacija: druga pol. 1.–prva pol. 2. stoletja.

557

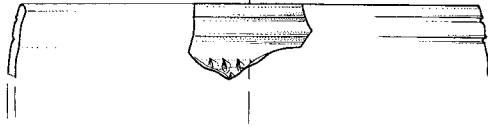

561

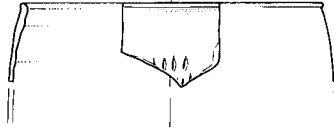

562



563



564

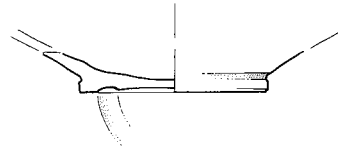



**569** SE 240, kv. 8/B2, PN KER 2140, inv. št. 22426

Keramika tankih sten; KTS – red. nedoločeno; odl. ravnega dna skodelice; F IKTS – redukcijska s premazom (KTS20); B 2,5Y 7/1 svetlo siva; premaz po celi površini; srednje ohr. (spran), mat, gladek, lisast, tanek; B premaza 10YR 5/2 sivkasto rjava; keramika; pr. d. 30 mm; OHD 35 %; datacija: 1.–2. stoletje.

**570** SE 240, kv. 8/B3, PN KER 1169, inv. št. 22428

Keramika tankih sten; KTS – red. nedoločeno; odl. ustja skodelice; F IKTS – redukcijska s premazom (KTS14); B 2,5Y 6/1 siva; premaz po celi površini; srednje ohr. (spran), gladek, mat; B premaza N 3 zelo temno siva; keramika; OHU 2 %; dl. mm; 0 mm; v. mm; datacija: 1.–2. stoletje.

**571** SE 240, kv. 8/B3, PN KER 0686, inv. št. 22434

Keramika tankih sten; KTS – T2, T3–kozarec z bunčicami – Ricci 1/340; odl. ustja, ostenja in dna skodelice; na ZP ramena barbotin (niz bunčic); F IKTS – oksidacijska (KTS3); B 10YR 8/4 zelo blede rjava; keramika; pr. u. 76 mm; OHU 15 %; pr. d. 24 mm; OHD 30 %; datacija: 1.–prva pol. 2. stoletja.

**572** SE 240, kv. 8/B2, PN KER 2143, inv. št. 22439

Keramika tankih sten; KTS – T4–kozarec s podkvami–Ricci 1/364–5; = G202; F IKTS – oksidacijska (KTS8); OHU 5 %; datacija: (tiberijsko/klavdijdko) sred. 1.–prva pol. 2. stoletja.

**573** SE 240, kv. 8/B3, PN KER 0811, inv. št. 22441

Keramika tankih sten; KTS – T5–kozarci z luskami; odl. ostenja lončka; na ZP ostenja barbotin (luske); F IKTS – oksidacijska (KTS8c); B ZP 10YR 7/4 zelo blede rjava; B preloma 10YR 5/4 rumenkasto rjava; brez premaza; keramika; datacija: 1.–prva pol. 2. stoletja.

**574** SE 240, kv. 8/B3, PN KER 2023, inv. št. 22449

Vzhodna sigilataB2; ES B – Hayes 60; odl. ravnega dna krožnika; koncentrične kanelure na NP dna; F ES B II; B preloma 5YR 6/8 rdečkasto rumena; premaz po celi površini; srednje ohr. v luskah, rahlo svetleč, gladek, enakomerne barve; B premaza 2,5YR 6/8 svetlo rdeča; keramika; pr. d. 160 mm; OHD 20 %; datacija: 70–150.

**575** SE 240, kv. 8/A3, PN KER 2989, inv. št. 22456

Vzhodna sigilataB2; ES B – Hayes 80; odl. ustja in ostenja skodelice; žleb na ZP in NP ostenja; F ES B II; B preloma 5YR 6/8 rdečkasto rumena; premaz po celi površini; srednje ohr. v luskah in spran; gladek, bleščeč, enakomerne barve; B premaza 2,5YR 5/8 rdeča; keramika; pr. u. 180 mm; OHU 10 %; datacija: 80–150.

**576** 576 SE 240, kv. 8/A3, PN KER 3131, inv. št. 22459

Vzhodna sigilataB2; ES B – Hayes 80; odl. prstanestega dna in ostenja skodelice; žlebovi na ZP ostenja in NP dna; F ES B II; B preloma 5YR 7/6 rdečkasto rumena; premaz po celi površini, dobro ohr. (lušči se v luskah), rahlo svetleč, gladek, enakomerne barve; B premaza 2,5YR 5/8 rdeča; keramika; pr. d. 540 mm; OHD 50 %; datacija: 80–150.

**577** SE 240, kv. 8/C3, PN KER 2048, inv. št. 22470

Vzhodna sigilataB2; ES B – Hayes 74; odl. ustja skodelice; F ES B II; B preloma 5YR 7/8 rdečkasto rumena; premaz po celi površini; slabo ohr. v luskah, rahlo bleščeč, gladek, enakomerne barve; B premaza 2,5YR 6/8 svetlo rdeča; keramika; pr. u. 110 mm; OHU 35 %; datacija: 70 ali 75–120.

**578** SE 240, kv. 8/B3, PN KER 1132, inv. št. 22483

Vzhodna sigilataB2; ES B – Hayes 76; odl. dna skodele; F ES B II; B preloma nedoločljivo; premaz po celi površini; ni ohranjen; B premaza nedoločljivo; keramika; OHD 5 %; datacija: 100–150.

**579** SE 240, kv. 8/B3, PN KER 2355, inv. št. 22485

Vzhodna sigilataB2; ES B – Hayes 71; odl. ravnega dna skodelice; žleb na NP dna, žig rozete; F ES B II; B preloma 5YR 6/6 rdečkasto rumena; premaz po celi površini; slabo ohr. v luskah, rahlo svetleč, enakomerne barve, gladek; B premaza 2,5YR 6/8 svetlo rdeča; keramika; pr. d. 80 mm; OHD 15 %; datacija: 75–125.

**580** SE 240, kv. 8/A3, PN KER 3258, inv. št. 22489

Vzhodna sigilataB2; ES B II – nedoločljivo; odl. ravnega dna krožnika; F ES B II; B preloma nedoločljivo; premaz po celi površini; zelo slabo ohr. v luskah; B premaza nedoločljivo; keramika; OHD 5 %; datacija: 70–150.

**581** SE 240, kv. 8/B3, PN KER 0670, inv. št. 22493

Vzhodna sigilataB2; skodela s horizontalnim ustjem (podobna AS oblikam Hayes 51, 59, 76 ali LRC obliki Hayes 2A); odl. ustja skodele, sekundarno prežgano; F ES B II (NTS4 s črnim premazom); B nedoločljivo; premaz po celi površini; slabo ohr. v luskah; B premaza črna; keramika; pr. u. 200 mm; OHU 15 %; datacija: 3.–5. stoletje.

**582** SE 240, kv. 8/B3, PN KER 1875, inv. št. 22506

Keramika tankih sten; EKK – vrček Knossos Mug tip 2 = Ricci 1/122; odl. ravnega dna in ostenja lončka; F EKK (KTS30); B ZP 2,5YR 5/4 rdečkasto rjava; B preloma 2,5YR 6/8 svetlo rdeča; brez premaza; keramika; pr. d. 40 mm; OHD 40 %; datacija: konec 1.–3. stoletje.

**583** SE 240, kv. 8/B3, PN KER 0806, inv. št. 22510

Keramika tankih sten; EKK – vrček Knossos Mug tip 2 = Ricci 1/122; odl. ustja z ročajem vrčka; F EKK (KTS2); B ZP lisasto temno rjavo do črno; B preloma 2,5YR 7/8 svetlo rdeča; brez premaza; keramika; OHU 5 %; datacija: konec 1.–3. stoletje.

**584** 584 SE 240, kv. 8/B3, PN KER 1788, inv. št. 22518

Keramika tankih sten; EKK – vrček Knossos Mug tip 2 = Ricci 1/122; odl. ustja vrčka z nastavkom za ročaj; F EKK; B lisasto temno rjavo do črno; keramika; OHU 5 %; datacija: konec 1.–3. stoletje.

**585** 585 SE 240, kv. 8/B3, PN KER 1785, inv. št. 22520

Keramika tankih sten; EKK – vrček Knossos Mug tip 2 = Ricci 1/122; odl. ustja vrčka; F EKK (KTS2); B 5YR 7/8 rdečkasto rumena; keramika; OHU 10 %; datacija: konec 1.–3. stoletje.

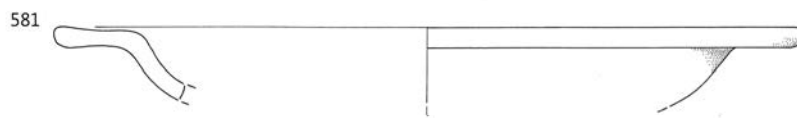
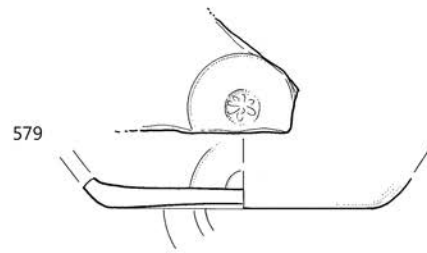
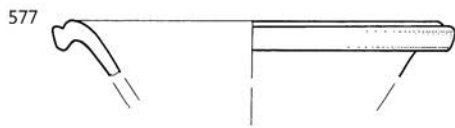
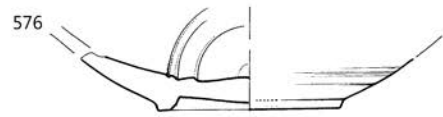
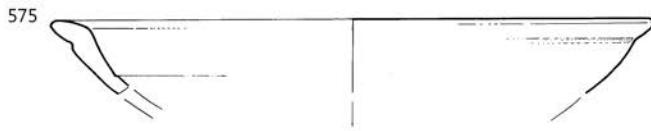
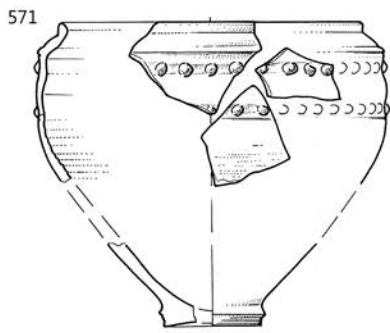

**586 SE 240, kv. 8/B3, PN KER 1783, inv. št. 22524**

Keramika tankih sten; EKK – vrček Knossos Mug tip 2 = Ricci 1/122; odl. ustja vrčka; F EKK (KTS2a); B 2,5YR 6/6 svetlo rdeča; keramika; OHU 5 %; datacija: konec 1.–3. stoletje.

**587 SE 240, kv. 8/A3, PN KER 3120, inv. št. 22525**

Egejska kuhinjska keramika; EKK – vrček Knossos Mug tip 2 = Ricci 1/122; odl. ustja lončka; F EKK (KTS2); B 5YR 7/6 rdečkasto rumena; keramika; OHU 7 %; datacija: konec 1.–3. stoletje.

**588 SE 240, kv. 8/B3, PN KER 1872, inv. št. 22555**

Afriška sigilata; AS – Hayes 32; odl. krožnika (ustje, ostenje in dno); žleb na robu ustja; F AS–A/D; B preloma 2,5YR 5/8 rdeča; premaz po celi površini; srednje ohr. (se lušči), rahlo bleščeč; B premaza 2,5YR 6/8 svetlo rdeča; keramika; pr. u. 258 mm; OHU 20 %; pr. d. 180 mm; OHD 12 %; dl. mm; š. mm; v. 43 mm; datacija: 3. stoletje. (4. stoletje?).

**589 SE 240, kv. 8/B3, PN KER 2003, inv. št. 22673**

Svetila; O – Loeschke IB ali IC; odl. noska oljenke; plastična voluta poudarjena s kaneluro; F O1c; B preloma 7,5YR 8/6 rdečkasto rumena; premaz na ZP; srednje ohr., lušči se v luskah, bleščeč, lisast; B premaza lisasto rdeče do temno rdeče; keramika; datacija: sred. 1.–sred. 3. stoletja.

**590 SE 240, kv. 8/B3, PN KER 0800, inv. št. 22698**

Svetila; O – Loeschke IB, IC ali IV; odl. ramena oljenke; 3 žlebi na ramenu; F O1a; B preloma 7,5YR 8/6 rdečkasto rumena; premaz na ZP; srednje ohr. v luskah; B premaza lisasto; keramika; pr. u. 75 mm; OHU 15 %; datacija: sred. 1.–sred. 3. stoletja.

**591 SE 240, kv. 8/B3, PN KER 2351, inv. št. 22724**

Svetila; O – Broneer XXVII (korintska); odl. ramena oljenke; jajčni niz in dva žleba na ramenu; F O17; B preloma 10YR 8/4 zelo blede rjava; keramika; pr. u. 80 mm; OHU 10 %; datacija: 2.–sred. 3. stoletja.

**592 SE 240, kv. 8/A3, PN KER 3121, inv. št. 22732**

Svetila; O – Loeschke Xa; odl. dna oljenke; na ZP dna žig v reliefu .EGID.; žig: IEGID.; F O3a; B preloma 2,5YR 6/8 svetlo rdeča; keramika; datacija: 2.–prva pol. 3. stoletja.

**593 SE 240, kv. 8/A3, PN KER 1659, inv. št. 22733**

Svetila; O – Loeschke IX ali Xa; odl. dna in ostenja pečatne oljenke; dva žleba na dnu; F O16a; B preloma 2,5YR 7/8 svetlo rdeča; keramika; pr. d. 45 mm; OHD 10 %; datacija: sred. ali konec 1.–prva pol. 3. stoletja.

**594 SE 240, kv. 8/A3, PN KER 2163, inv. št. 22734**

Svetila; O – Loeschke IX ali Xa; odl. dna in ostenja oljenke; dva žleba na dnu; F O16a; B preloma 2,5YR 6/8 svetlo rdeča; keramika; pr. d. 37 mm; OHD 50 %; datacija: sred. ali konec 1.–prva pol. 3. stoletja.

**595 SE 240, kv. 8/B3, PN KER 1885, inv. št. 22739**

Svetila; O – Loeschke IX ali Xa; odl. ramena oljenke; F O3a; B preloma 2,5YR 6/8 svetlo rdeča; keramika; pr. u. 70 mm; OHU 20 %; datacija: sred. ali konec 1.–prva pol. 3. stoletja.

**596 SE 240, kv. 8/A3, PN KER 1656, inv. št. 22741**

Svetila; O – Loeschke IX ali Xa; odl. diska in ramena pečatne oljenke; F O3a; B preloma 2,5YR 7/8 svetlo rdeča; keramika; pr. u. 70 mm; OHU 25 %; datacija: sred. ali konec 1.–prva pol. 3. stoletja.

**597 SE 240, kv. 7/E3, PN KER 2334, inv. št. 22764**

Svetila; O – Loeschke Xa/b; odl. diska in ramena oljenke; F O6a; B preloma nedoločljivo; keramika; pr. u. 58 mm; OHU 65 %; datacija: 2.–3. stoletje.

**598 SE 240, kv. 8/B2, PN KER 2149, inv. št. 22792**

Svetila; O – Loeschke IX ali X; odl. dna oljenke; dva žleba na dnu; F O3b; B preloma 5YR 6/8 rdečkasto rumena; keramika; pr. d. 50 mm; OHD 15 %; datacija: klavd. obd. ali konec 1.–prva pol. 3. stoletja.

**599 SE 240, kv. 8/B2, PN KER 2150, inv. št. 22812**

Svetila; O – nedoločeno; odl. prstanastega dna oljenke; nastavek za žig v reliefu; F O20; B preloma 5YR 7/6 rdečkasto rumena; premaz po celi površini; srednje ohr., mat, tanek; B premaza 2,5YR 4/6 rdeča; keramika; pr. d. 40 mm; OHD 25 %.

**600 SE 240, kv. 8/B3, PN KER 1888, inv. št. 22813**

Svetila; O – nedoločeno; odl. dna oljenke; F O1c; B preloma 7,5YR 8/6 rdečkasto rumena; premaz po celi površini; srednje ohr. pod patino, mat, gladek, neenakomerne barve; B premaza 2,5YR 5/8 rdeča; keramika; pr. d. 66 mm; OHD 30 %.

**601 SE 240, kv. 8/B3, PN KER 1976, inv. št. 22828**

Transportno posodje; A – Dr. 2–4 severnojadranska; odl. ustja amfore; F A11; B preloma 5YR 7/4 roza; keramika; pr. u. 116 mm; OHU 10 %.

**602 SE 240, kv. 8/B3, PN KER 1974, inv. št. 22891**

Transportno posodje; A – Dr. 2–4 jadranska; odl. ustja amfore; F A16a; B 7,5YR 7/6 rdečkasto rumena; keramika; pr. u. 120 mm; OHU 10 %.

**603 SE 240, kv. 8/B3, PN KER 0796, inv. št. 22894**

Transportno posodje; A – Dr. 2–4 – nedoločena; odl. ročaja in ostenja amfore, dvojni paličast; F A27b; B preloma 10YR 8/4 zelo blede rjava; keramika; datacija: 1.–2. stoletje.

**604 SE 240, kv. 8/A3, PN KER 2330, inv. št. 22911**

Transportno posodje; A – Dr. 2–4 – nedoločena; odl. ročaja amfore; F A19; B preloma nedoločljivo; keramika; datacija: 1.–2. stoletje.

**605 SE 240, kv. 8/B3, PN KER 2026, inv. št. 22927**

Transportno posodje; A – amfora z ravnim dnom–jadranska; odl. dna amfore; F A16a; B 7,5YR 7/6 rdečkasto rumena; keramika; OHD 30 %.

591

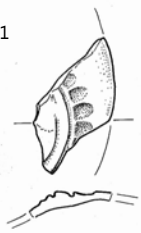

588

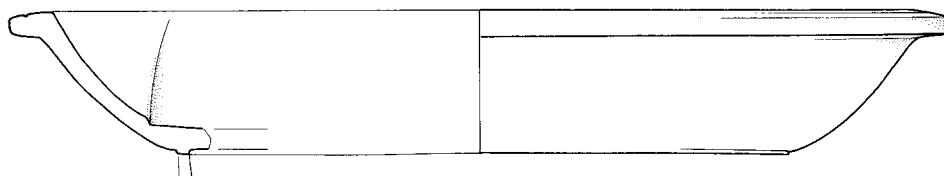

600

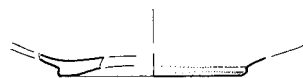

601

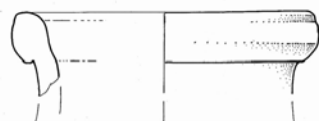

603

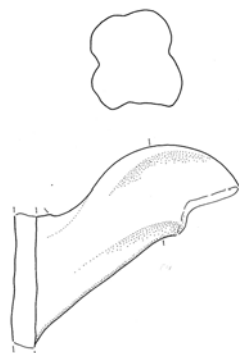

605

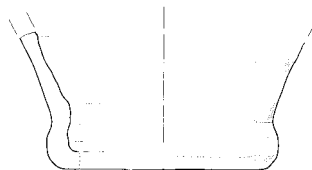

SE 240; 591, 600 merilo 1:2, ostalo merilo 1:3.

**606** SE 240, kv. 8/A3, PN KER 2397, inv. št. 22955

Transportno posodje; A/NK – amfora ali vrč; odl. ustja in ostenja vrča ali male amfore; F NK – istrska (N16); B 5YR 7/8 rdečkasto rumena; keramika; pr. u. 100 mm; OHU 25 %.

**607** SE 240, kv. 8/B3, PN KER 1874, inv. št. 22961

Namizna keramika; A/NK – amfora ali vrč; odl. ročaja amfore ali vrča, trakast (tri kanelure na ZP); F NK – istrska pod. A6a; B 5YR 7/6 rdečkasto rumena; keramika.

**608** SE 240, kv. 8/B3, PN KER 0690, inv. št. 22986

Namizna keramika; A/NK – amfora ali vrč; odl. ravnega dna in ostenja lonca ali vrča; F NK severnojadranska (mejna med N22 in A6a); B 5YR 6/6 rdečkasto rumena; keramika; pr. d. 90 mm; OHU 50 %.

**609** SE 240, kv. 8/A3, PN KER 2364, inv. št. 23015

Transportno posodje; A/NK – amfora ali vrč; odl. ročaja amfore, trakast (1 kanelura na ZP); F A16a; B 7,5YR 7/6 rdečkasto rumena; keramika.

**610** SE 240, kv. 7/E3, PN KER 3279, inv. št. 23033

Transportno posodje; A – Dr. 6B klasična; odl. ustja amfore; F A6b; B 5YR 7/6 rdečkasto rumena; keramika; pr. u. 120 mm; OHU 15 %; datacija: prva pol. – 3. četrtina 1. st.

**611** SE 240, kv. 8/B3, PN KER 1970, inv. št. 23038

Transportno posodje; A – Dr. 6B cesarska; odl. ustja amfore; F A16c; B 10YR 8/3 zelo blede rjava; keramika; pr. u. 120 mm; OHU 60 %; datacija: konec 1.–sred. 2. stoletja.

**612** SE 240, kv. 8/B3, PN KER 0813, inv. št. 23042

Transportno posodje; A – Dr. 6B zgodnja (sisenna); odl. zatiča amfore; F A16a; B 5YR 7/8 rdečkasto rumena; keramika; pr. d. 66 mm; OHU 100 %; datacija: prva pol. 1. stoletja – ?

**613** SE 240, kv. 7/E3, PN KER 3280, inv. št. 23130

Transportno posodje; A – Dr. 6B mala (poznoantična?); odl. ustja amfore; F A6c; B 7,5YR 8/3 roza; keramika; pr. u. 120 mm; OHU 15 %.

**614** SE 240, kv. 8/B3, PN KER 1844, inv. št. 23136

Transportno posodje; A – Dr. 6B mala (poznoantična?); odl. ustja amfore; F A6b; B 7,5YR 7/6 rdečkasto rumena; keramika; pr. u. 100 mm; OHU 10 %.

**615** SE 240, kv. 7/E3, PN KER 2374, inv. št. 23150

Transportno posodje; A – Dr. 6B mala (poznoantična?); odl. zatiča amfore; F A6a; B 5YR 7/8 rdečkasto rumena; keramika; pr. d. 21 mm; OHU 100 %; datacija: 1.–4. stoletje.

**616** SE 240, kv. 8/B3, PN KER 1968, inv. št. 23171

Transportno posodje; A – Dr. 6B mala (poznoantična?); odl. dna amfore; F A6a; B 7,5YR 8/6 rdečkasto rumena; keramika; pr. d. 28 mm; OHU 100 %; datacija: 1.–4. stoletje.

**617** SE 240, kv. 8/A3, PN KER 3190, inv. št. 23188

Transportno posodje; A – Dr. 6B nedoločeno (velika ali mala); odl. ročaja amfore, paličast (okrogel presek); F A6a; B 5YR 6/6 rdečkasto rumena; keramika; datacija: 1.–4. stoletje.

**618** SE 240, kv. 7/E2, PN KER 3261, inv. št. 23205

Transportno posodje; A – Dr. 6B nedoločeno (velika ali mala); odl. ročaja amfore, paličast (ovalen presek); F A6b; B 5YR 7/6 rdečkasto rumena; keramika; datacija: 1.–2. stoletje.

**619** SE 240, kv. 8/A2, PN KER 3184a, inv. št. 23206

Transportno posodje; A – Dr. 6B nedoločeno (velika ali mala); odl. ročaja in ostenja amfore; F A12b; B preloma 5YR 6/6 rdečkasto rumena; keramika; datacija: 1.–4. stoletje.

**620** SE 240, kv. 8/B3, PN KER 1799, inv. št. 23228

Transportno posodje; A – Dr. 6B nedoločeno (velika ali mala); odl. ročaja amfore; F A6a; B nedoločljivo; keramika.

**621** SE 240, kv. 8/B3, PN KER 1838, inv. št. 23233

Transportno posodje; A – Dr. 6B nedoločeno (velika ali mala); odl. ustja amfore; F A6b; B 5YR 7/6 rdečkasto rumena; keramika; pr. u. 120 mm; OHU 10 %; datacija: 1.–4. stoletje.

**622** SE 240, kv. 8/B3, PN KER 1839, inv. št. 23241

Transportno posodje; A – severnojadranske amforice; odl. ustja, ročaja in ostenja vrča ali male amfore; F A17; B preloma 10YR 8/4 zelo blede rjava; keramika; pr. u. 93 mm; OHU 15 %; datacija: 1.–4. stoletje.

**623** SE 240, kv. 8/B3, PN KER 0798, inv. št. 23247;

(združeno z SE 260B, kv. 8/A2, PN KER 1425)

Transportno posodje; A – severnojadranske amforice; odl. ustja z ročajem male amfore; F A17; B preloma 10YR 8/3 zelo blede rjava; keramika; pr. u. 82 mm; OHU 70 %; datacija: 1.–4. stoletje.

**624** SE 240, kv. 8/A3, PN KER 2161, inv. št. 23274

Transportno posodje; AA – Africana IIA = Keay 4–5; = PN KER 3092; F A13b; OHU 30 %; datacija: sred. 2.–3. stoletje.

**625** SE 240, kv. 8/B3, PN KER 1873, inv. št. 23363

Transportno posodje; AA – Keay 26; odl. ustja amfore; F A4b; B preloma 5YR 7/8 rdečkasto rumena; keramika; pr. u. 110 mm; OHU 100 %; datacija: konec 4.–sred. 5. stoletja.

**626** SE 240, kv. 8/B3, PN KER 3197, inv. št. 23536

Transportno posodje; AA – nedoločeno; odl. ročaja amfore; F A5a; B preloma nedoločljivo; keramika; datacija: 3.–5. stoletje.

**627** SE 240, kv. 8/A3, PN KER 2329, inv. št. 23591

Transportno posodje; VA – MRA 3–Agora F65/66; odl. noge in ostenja amfore; F A25; B preloma 7,5YR 7/6 rdečkasto rumena; premaz na ZP; bel glinen premaz; B premaza 10YR 8/3 zelo blede rjava; keramika; pr. d. 54 mm; OHU 100 %.

**628** SE 240, kv. 8/A3, PN KER 2162, inv. št. 23659

Transportno posodje; A – amfora nedoločeno; odl. ročaja amfore, paličast (ovalen presek); F A16a; B 5YR 7/8 rdečkasto rumena; keramika.

**629** SE 240, kv. 8/B3, PN KER 1174, inv. št. 23734

Transportno posodje; PA5 – pokrovček za amforo izdelan na vretenu; odl. pokrova amfore; F A6a; B 10YR 8/4 zelo blede rjava; keramika; pr. u. 49 mm; OHU 90 %; datacija: 1.–5. stoletje.

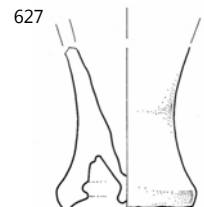
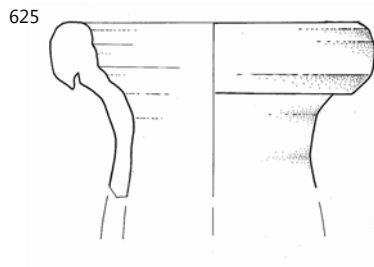
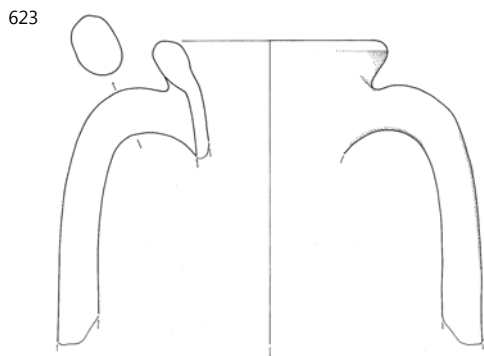
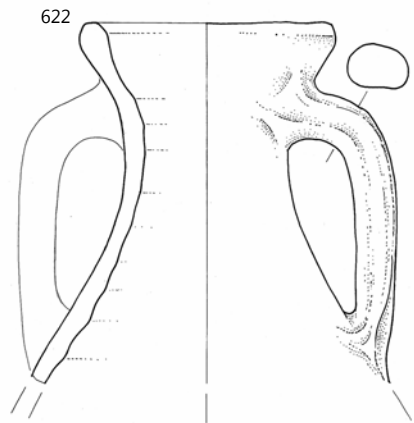
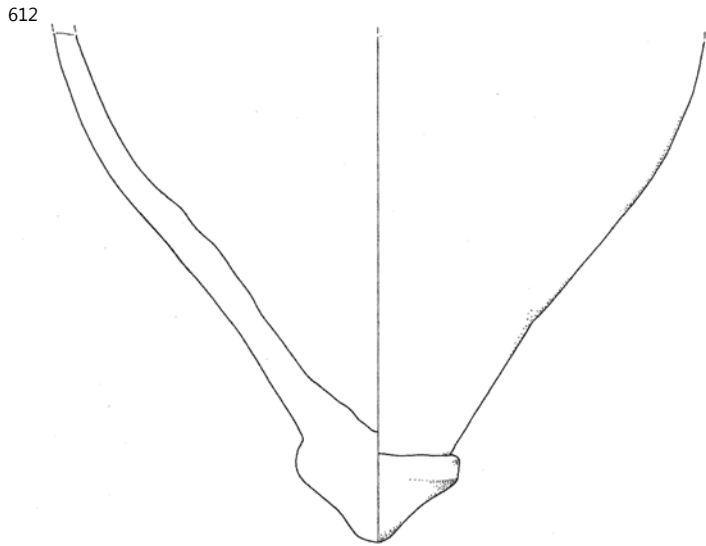
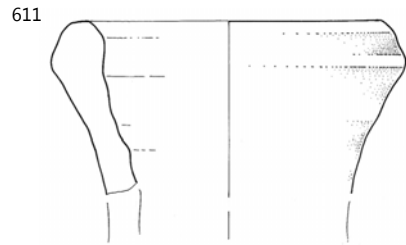
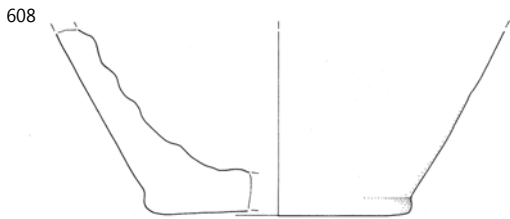
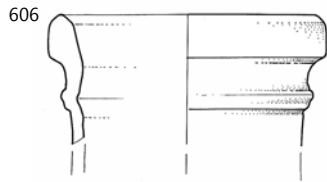

**630 SE 240, kv. 8/B3, PN KER 1969, inv. št. 25083**

Transportno posodje; A – Dr. 6A; odl. ročaja amfore, paličast (ovalen presek); F A6c; B 10YR 8/3 zelo blede rjava; keramika.

**631 SE 240, kv. 8/B3, PN KER 1995, inv. št. 23743**

Italska kuhinjska keramika; IKK6 – pokrov; odl. ustja in ostenja pokrova; F IKK (N18); B 7,5YR 5/4 rdečkasto rjava; keramika; pr. u. 180 mm; OHU 5 %; datacija: druga pol. 1. stoletja pr. n. št.–3. ali 4. stoletje.

**632 SE 240, kv. 8/C3, PN KER 2105, inv. št. 23745**

Italska kuhinjska keramika; IKK6 – pokrov; odl. ustja in ostenja pokrova; F IKK (N18); B ZP lisasto rjavo do črno; B lisasto rjavo do črno; B NP N 3 zelo temno siva; brez premaza; keramika; pr. u. 195 mm; OHU 10 %; datacija: druga pol. 1. stoletja pr. n. št.–3./4. st.

**633 SE 240, kv. 7/E3, PN KER 2882, inv. št. 23746**

Italska kuhinjska keramika; IKK6 – pokrov; odl. prstanastega dna pokrova; F IKK (N18); B 5YR 5/4 rdečkasto rjava; keramika; pr. d. 450 mm; OHU 10 %; datacija: druga pol. 1. stoletja pr. n. št.–3. ali 4. stoletje.

**634 SE 240, kv. 8/B3, PN KER 1883, inv. št. 23752**

Italska kuhinjska keramika; IKK6 – pokrov; odl. ustja pokrova; F IKK (N18); B 7,5YR 7/6 rdečkasto rumena; premaz po celi površini; glinen premaz, srednje ohr. (se lušči), mat; B premaza 2,5YR 4/6 rdeča; keramika; pr. u. 174 mm; OHU 5 %; datacija: druga pol. 1. stoletja pr. n. št.–3. ali 4. stoletje.

**635 SE 240, kv. 8/C3, PN KER 1026, inv. št. 23753**

Italska kuhinjska keramika; IKK6 – pokrov; odl. ustja in ostenja pokrova; F IKK (N18); B lisasto rjavo do črno; B NP 10YR 3/2 zelo temna sivkasto rjava; brez premaza; keramika; pr. u. 192 mm; OHU 5 %; datacija: druga pol. 1. stoletja pr. n. št.–3. ali 4. stoletje.

**636 SE 240, kv. 8/C3, PN KER 2885, inv. št. 23764**

Italska kuhinjska keramika; IKK6 – pokrov; odl. ustja pokrova; F IKK (N18); B 5YR 6/6 rdečkasto rumena; keramika; pr. u. 160 mm; OHU 5 %; datacija: druga pol. 1. stoletja pr. n. št.–3. ali 4. stoletje.

**637 SE 240, kv. 8/B3, PN KER 1999, inv. št. 23780**

Italska kuhinjska keramika; IKK6 – pekač z žlebom na ustju; odl. ustja pekača; žleb na ustju (rahel); F IKK (N28a); B ZP 7,5YR 4/2 temno rdečkasto siva rjava; B preloma 5YR 6/6 rdečkasto rumena; brez premaza; keramika; OHU 5 %.

**638 SE 240, kv. 8/C3, PN KER 1025, inv. št. 23783**

Italska kuhinjska keramika; IKK6 – pokrov; = G1382; F IKK (N28a); keramika; OHU 10 %.

**639 SE 240, kv. 8/C3, PN KER 2106, inv. št. 23790**

Italska kuhinjska keramika; IKK6 – pokrov; odl. ustja pokrova; F IKK (N28a); B 5YR 6/6 rdečkasto rumena; keramika; pr. u. 162 mm; OHU 5 %.

**640 SE 240, kv. 8/B3, PN KER 0688, inv. št. 23797**

Egejska kuhinjska keramika; EKK – kozica/lonec Knossos tip 2; odl. ustja z ročajem lonca; F EKK; B ZP 2,5YR 5/6 rdeča; B preloma 2,5YR 6/6 svetlo rdeča; keramika; pr. u. 170 mm; OHU 30 %; datacija: 1.–sred. 3. stoletja.

**641 SE 240, kv. 8/A3, PN KER 2886, inv. št. 23798**

Egejska kuhinjska keramika; EKK – kozica/lonec Knossos tip 2; odl. ustja lonca/kozice; F EKK (N13d); B lisasto rjavo do temno rjavo; keramika; pr. u. 174 mm; OHU 10 %; datacija: 1.–(sred.) 3. stoletje.

**642 SE 240, kv. 7/E3, PN KER 2335, inv. št. 23801**

Egejska kuhinjska keramika; EKK – kozica/lonec Knossos tip 2; odl. ustja lonca ali kozice; F EKK (N23a); B lisasto rjavo do temno rjavo; keramika; OHU 2 %.

**643 SE 240, kv. 8/B2, PN KER 2144, inv. št. 23808**

Egejska kuhinjska keramika; EKK – egejski narebreni lonček – Knossos tip 4; odl. ustja in ostenja lončka; F EKK (N11b); B 5YR 6/8 rdečkasto rumena; premaz po celi površini; keramika; pr. u. 100 mm; OHU 25 %; datacija: konec 1.–3. stoletje.

**644 SE 240, kv. 8/B2, PN KER 2145, inv. št. 23811**

Egejska kuhinjska keramika; EKK – egejski narebreni lonček – Knossos tip 4; odl. ustja in ostenja lončka; F EKK (N11b); B lisasto oranžno do rjavo; keramika; pr. u. 100 mm; OHU 20 %; datacija: konec 1.–3. stoletje.

**645 SE 240, kv. 8/B3, PN KER 1884, inv. št. 23819**

Egejska kuhinjska keramika; EKK – egejski narebreni lonček – Knossos tip 4; odl. ustja in ostenja lončka; F EKK (N11b); B 5YR 6/8 rdečkasto rumena; keramika; pr. u. 100 mm; OHU 20 %; datacija: konec 1.–3. stoletje.

**646 SE 240, kv. 8/A3, PN KER 2395, inv. št. 23827**

Egejska kuhinjska keramika; EKK – egejski narebreni lonček – Knossos tip 4; odl. ustja in ostenja lončka; F EKK (N23b); B ZP 7,5YR 5/3 rjava; B preloma 5YR 7/6 rdečkasto rumena; keramika; pr. u. 84 mm; OHU 15 %; datacija: konec 1.–3. stoletje.

**647 SE 240, kv. 7/E3, PN KER 1674, inv. št. 23837**

Egejska kuhinjska keramika; EKK – pekač/ponev s horizontalni ustjem in robom; odl. ustja, ostenja in dna pekača; F EKK (N13d); B lisasto temno rjavo do črno; B NP 7,5YR 6/6 rdečkasto rumena; keramika; pr. u. 234 mm; OHU 15 %; datacija: sred. ali konec 1.–3. stoletje.

**648 SE 240, kv. 8/B3, PN KER 1170, inv. št. 23852**

Egejska kuhinjska keramika; EKK – pokrov; odl. ustja pokrova; F EKK (N11a); B 7,5YR 7/4 roza; keramika; pr. u. 180 mm; OHU 5 %.

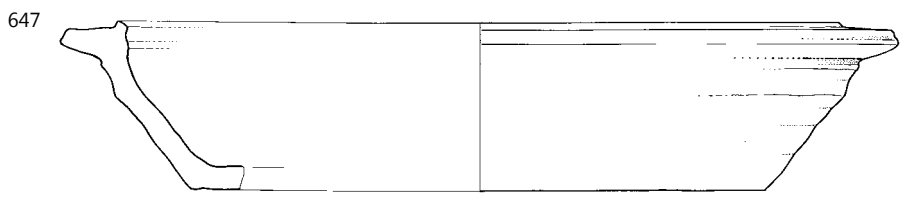
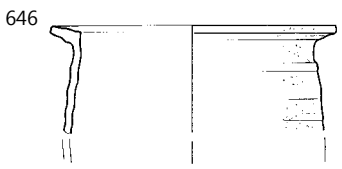
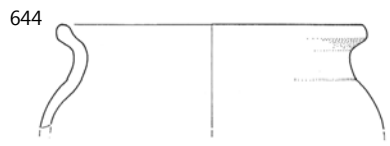
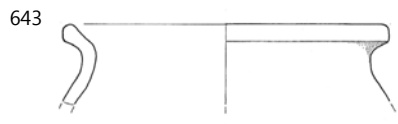
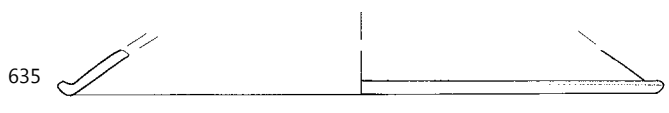
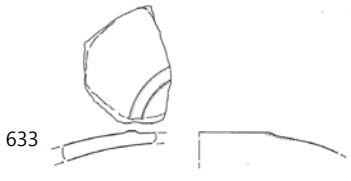
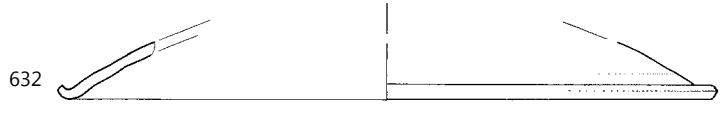
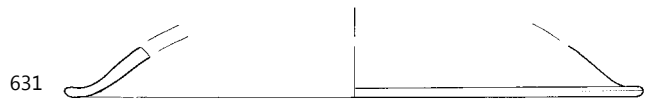

SE 240, merilo 1:3.



**649** SE 240, kv. 8/A3, PN KER 1660, inv. št. 23860

Egejska kuhinjska keramika; EKK – vrč s trolistnim ustjem Knossos tip 1; odl. ročaja vrča, dve kaneluri na ZP; F EKK (KTS2); B ZP lisasto temno rjavo do črno; B preloma 5YR 6/8 rdečkasto rumena; B NP lisasto temno rjavo do črno; keramika.

**650** SE 240, kv. 8/A3, PN KER 3129, inv. št. 23902

Kuhinjska keramika; KK2 – lonec z rahlo izvihanim ustjem; odl. izvihanega ustja lonca; F KK – redukcijska z apnencem (N10b); B ZP lisasto rdeče do temno rjavo; B preloma 2,5YR 5/6 rdeča; B NP lisasto rdeče do temno rjavo; keramika; pr. u. 160 mm; OHU 15 %.

**651** SE 240, kv. 8/B3, PN KER 1118, inv. št. 23909

Kuhinjska keramika; KK2 – lonec z rahlo izvihanim ustjem; odl. ustja lonca; F KK – redukcijska z apnencem (N10c); B lisasto temno rjavo do črno; keramika; pr. u. 130 mm; OHU 10 %; datacija: 1–4. stoletje.

**652** SE 240, kv. 8/B3, PN KER 1896, inv. št. 23920

Kuhinjska keramika; KK3 – lonec z dolgim izvihanim ustjem; odl. izvihanega ustja lonca; F KK – oksidacijska z apnencem (N10f); B lisasto oranžno do rjavo; keramika; pr. u. 160 mm; OHU 5 %.

**653** SE 240, kv. 8/B3, PN KER 1895, inv. št. 23921

Kuhinjska keramika; KK3 – lonec z dolgim izvihanim ustjem; odl. izvihanega ustja lonca; F KK – redukcijska z apnencem (N10b); B N 2,5 črna; keramika; OHU 5 %.

**654** SE 240, kv. 8/B3, PN KER 1835, inv. št. 23922

Kuhinjska keramika; KK3 – lonec z dolgim izvihanim ustjem; odl. ustja in ostenja lonca; vodoravno metličenje na ZP trupa; F KK – redukcijska z apnencem (N10b); B lisasto rjavo do črno; keramika; pr. u. 180 mm; OHU 20 %.

**655** SE 240, kv. 7/E3, PN KER 1671, inv. št. 23931

Kuhinjska keramika; KK3 – lonec z dolgim izvihanim ustjem; odl. ustja, dna in ostenja lončka; vodoravno metličenje na ZP trupa; F KK – redukcijska z apnencem (N10b); B lisasto rdeče do temno rjavo; keramika; pr. u. 90 mm; OHU 2 %; pr. d. 70 mm; OHD 50 %.

**656** SE 240, kv. 8/B3, PN KER 1836, inv. št. 23936

Kuhinjska keramika; KK3 – lonec z dolgim izvihanim ustjem; odl. ustja in ostenja lonca; vodoravno metličenje na ZP trupa; F KK – redukcijska z apnencem (N10b); B lisasto temno rjavo do črno; keramika; pr. u. 200 mm; OHU 10 %.

**657** SE 240, kv. 8/B3, PN KER 1892, inv. št. 23945

Kuhinjska keramika; KK4 – lonec s kratkim izvihanim ustjem; odl. ustja lonca; F KK – oksidacijska groba z apnencem (N10b); B lisasto temno rjavo do črno; keramika; pr. u. 100 mm; OHU 5 %.

**658** SE 240, kv. 8/B3, PN KER 1893, inv. št. 23952

Kuhinjska keramika; KK4 – lonec s kratkim izvihanim ustjem; odl. ustja lonca; F KK – redukcijska z apnencem (N10b); B lisasto rdeče do temno rjavo; keramika; pr. u. 160 mm; OHU 5 %.

**659** SE 240, kv. 8/B3, PN KER 2358, inv. št. 23967

Kuhinjska keramika; KK7B – lonec z dolgim močno izvihanim in ravno odrezanim ustjem; odl. ustja in ostenja lonca; F KK – redukcijska z apnencem (N10b); B lisasto rdeče do temno rjavo; keramika; pr. u. 195 mm; OHU 20 %.

**660** SE 240, kv. 8/B3, PN KER 1845, 1870, inv. št. 23968, 23969

Kuhinjska keramika; KK7B – lonec z dolgim močno izvihanim in ravno odrezanim ustjem; odl. izvihanega ustja in ostenja lonca; F KK – redukcijska z apnencem (N10b); B lisasto rjavo do črno; keramika; pr. u. 84 mm; OHU 25 %.

**661** SE 240, kv. 8/B3, PN KER 1975, inv. št. 24014

Kuhinjska keramika; KK21–ročaji grobih loncev ali lončkov (KKR1B); odl. ročaja lončka, paličast (ovalen presek); F KK – oksidacijska z apnencem (N10e); B ZP lisasto svetlo rjavo do rjavo; B preloma 5YR 3/1 zelo temno siva; B NP lisasto svetlo rjavo do rjavo; keramika; db. ročaja 13 mm.

**662** SE 240, kv. 8/A3, PN KER 2394, inv. št. 24028

Kuhinjska keramika; KK22 – ovalni lonec z visokim vratom, navzven izvihanim ustjem in prelomom na prehodu v rame; odl. izvihanega ustja lonca; F KK – oksidacijska brez apnenca (N13e); B lisasto rdeče do temno rjavo; keramika; pr. u. 120 mm; OHU 10 %.

**663** SE 240, kv. 8/B3, PN KER 0685, inv. št. 24032

Kuhinjska keramika; KK22B–ovalni lonec z visokim vratom, navzven izvihanim ustjem in prelomom na prehodu v rame; odl. ustja lonca; F KK – oksidacijska brez apnenca (N13e); B lisasto oranžno do črno; B NP 5YR 5/6 rumenkasto rdeča; keramika; pr. u. 140 mm; OHU 5 %.

**664** SE 240, kv. 8/B2, PN KER 2148, inv. št. 24038

Kuhinjska keramika; KK22A – ovalni lonec z visokim vratom, navzven izvihanim ustjem in prelomom na prehodu v rame; odl. izvihanega ustja lonca; F KK – oksidacijska brez apnenca (N13e); B lisasto oranžno do črno; keramika; pr. u. 130 mm; OHU 10 %.

**665** SE 240, kv. 8/B3, PN KER 1973, inv. št. 24039

Kuhinjska keramika; KK22 – ovalni lonec z visokim vratom, navzven izvihanim ustjem in prelomom na prehodu v rame; odl. ravnega dna in ostenja lonca; obilne primesi na dnu; F KK – oksidacijska brez apnenca (N13e); B lisasto oranžno do temno rjavo; B NP 5YR 6/8 rdečkasto rumena; keramika; pr. d. 90 mm; OHD 35 %.

**666** SE 240, kv. 8/B3, PN KER 1890, inv. št. 24044

Kuhinjska keramika; KK22 – ovalni lonec z visokim vratom, navzven izvihanim ustjem in prelomom na prehodu v rame; odl. ostenja lonca; pas vodoravnega glavničenja na ZP rame; F KK – oksidacijska brez apnenca (N13e); B lisasto oranžno do črno; keramika.

**667** SE 240, kv. 8/B2, PN KER 1989, inv. št. 24048

Kuhinjska keramika; KK22A/E–ovalni lonec z visokim vratom, navzven izvihanim ustjem in prelomom na prehodu v rame; = G668; F KK – oksidacijska brez apnenca (N13e); OHU 2 %.

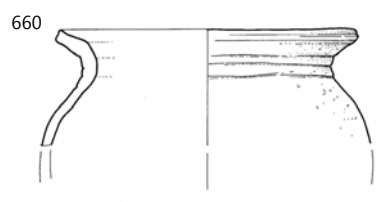
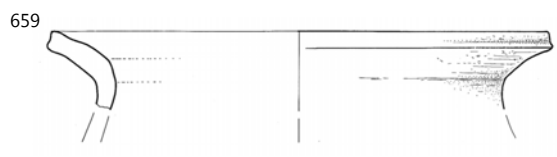
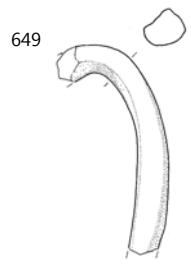

**668 SE 240, kv. 8/B3, PN KER 2012, inv. št. 24046**

Kuhinjska keramika; KK22A/E – ovalni lonec z visokim vratom, navzven izvihanim ustjem in prelomom na prehodu v rame; odl. izvihanega ustja in ostenja lonca; 2 niza kvadratnih odtisov (s koleščkom) na ZP ramena; F KK – oksidacijska brez apnenca (N13e); B lisasto oranžno do črno; keramika; pr. u. 120 mm; OHU 63 %.

**669 SE 240, kv. 8/C3, PN KER 2050, inv. št. 24049**

Kuhinjska keramika; KK22A – ovalni lonec z visokim vratom, navzven izvihanim ustjem in prelomom na prehodu v rame; odl. ustja lonca; F KK – oksidacijska brez apnenca (N13e); B lisasto rdeče do temno rjavo; keramika; pr. u. 135 mm; OHU 5 %.

**670 SE 240, kv. 8/B3, PN KER 1172, inv. št. 24051**

Kuhinjska keramika; KK22A – ovalni lonec z visokim vratom, navzven izvihanim ustjem in prelomom na prehodu v rame; odl. ustja lonca; F KK – oksidacijska, trda, brez apnenca (N13c); B 7,5YR 6/4 svetlo rjava; keramika; pr. u. 150 mm; OHU 5 %.

**671 SE 240, kv. 8/B3, PN KER 1786, inv. št. 24076**

Namizna keramika; KK23 = NK13 – ovalni lonec z izrazitim ramenom, žlebom na ramenu in rahlo izvihanim ustjem; odl. ustja lončka; F KK – oksidacijska brez apnenca (N9b); B 5YR 6/8 rdečkasto rumena; keramika; OHU 2 %.

**672 SE 240, kv. 8/B3, PN KER 1841, inv. št. 24081**

Kuhinjska keramika; KK23 = NK13 – ovalni lonec z izrazitim ramenom, žlebom na ramenu in rahlo izvihanim ustjem; odl. ustja in ostenja lonca; žleb na robu ustja; pas vodoravnega glavničenja na ZP ramena; F KK – oksidacijska brez apnenca (N9b); B lisasto oranžno do temno rjavo; keramika; pr. u. 140 mm; OHU 5 %.

**673 SE 240, kv. 8/B3, PN KER 0799, inv. št. 24084**

Kuhinjska keramika; KK23 = NK13 – ovalni lonec z izrazitim ramenom, žlebom na ramenu in rahlo izvihanim ustjem; odl. ustja lonca; žleb na robu ustja; F KK – oksidacijska brez apnenca (N9b); B lisasto temno rjavo do črno; keramika; pr. u. 130 mm; OHU 10 %.

**674 SE 240, kv. 8/B3, PN KER 0687, inv. št. 24087**

Kuhinjska keramika; KK23 = NK13 – ovalni lonec z izrazitim ramenom, žlebom na ramenu in rahlo izvihanim ustjem; odl. ostenja lonca; pas glavničenja (vodoravnega) na ZP ramena; F KK – oksidacijska brez apnenca (N13a); B lisasto rdeče do temno rjavo; keramika.

**675 SE 240, kv. 8/B2, PN KER 3202, inv. št. 24090**

Kuhinjska keramika; KK23 = NK13 – ovalni lonec z izrazitim ramenom, žlebom na ramenu in rahlo izvihanim ustjem; odl. ustja lonca; F KK – oksidacijska brez apnenca (N9b); B lisasto oranžno do temno rjavo; keramika; pr. u. 100 mm; OHU 5 %.

**676 SE 240, kv. 8/B3, PN KER 1787, inv. št. 24099**

Kuhinjska keramika; KK23 = NK13 – ovalni lonec z izrazitim ramenom, žlebom na ramenu in rahlo izvihanim ustjem; odl. ostenja lončka; F KK – oksidacijska brez apnenca (N20b); B 5YR 6/8 rdečkasto rumena; keramika.

**677 SE 240, kv. 8/B3, PN KER 1131, inv. št. 24102**

Kuhinjska keramika; KK23 = NK13 – ovalni lonec z izrazitim ramenom, žlebom na ramenu in rahlo izvihanim ustjem; odl. ostenja lonca; pas vodoravnega glavničenja na ramenu; F KK – oksidacijska brez apnenca (N9b); B lisasto rdeče do temno rjavo; keramika.

**678 SE 240, kv. 8/B3, PN KER 1789, inv. št. 24115**

Namizna keramika; KK23 = NK13 – ovalni lonec z izrazitim ramenom, žlebom na ramenu in rahlo izvihanim ustjem; odl. okrašenega ostenja lončka; pas vodoravnega glavničenja na ZP ramena; F NK – istrska (N3); B 5YR 7/8 rdečkasto rumena; keramika.

**679 SE 240, kv. 8/B3, PN KER 0810, inv. št. 24126**

Kuhinjska keramika; KK28 – različice loncev KK23; odl. ustja in ostenja lončka; F KK – oksidacijska brez apnenca (N9b); B lisasto rdeče do temno rjavo; keramika; pr. u. 80 mm; OHU 15 %.

**680 SE 240, kv. 8/B3, PN KER 1168, inv. št. 24128**

Kuhinjska keramika; KK28 – različice loncev KK23; odl. ustja lonca; F KK – oksidacijska brez apnenca (N20b); B lisasto rjavo do temno rjavo; keramika; OHU 2 %.

**681 SE 240, kv. 8/B3, PN KER 1801, inv. št. 24129**

Namizna keramika; KK28 – različice loncev KK23; odl. ustja in ostenja lončka; žleb in pas vodoravnega glavničenja na ZP ramena; F NK – istrska (N16); B 5YR 7/8 rdečkasto rumena; keramika; pr. u. 100 mm; OHU 5 %.

**682 SE 240, kv. 8/B3, PN KER 1881, inv. št. 24132**

Kuhinjska keramika; KK28 – različice loncev KK23; odl. ustja lonca; F KK – oksidacijska brez apnenca (N20b); B lisasto rjavo do temno rjavo; keramika; OHU 2 %.

**683 SE 240, kv. 8/B3, PN KER 1882, inv. št. 24134**

Kuhinjska keramika; KK28 – različice loncev KK23; odl. ustja lonca; F KK – oksidacijska brez apnenca (N9a); B lisasto rdeče do temno rjavo; keramika; pr. u. 130 mm; OHU 5 %.

**684 SE 240, kv. 8/C2, PN KER 2165, inv. št. 24143**

Kuhinjska keramika; KK31A – globularni lonci s kratkim, ravnim in profiliranim robom ustja, odtisi šila na ramenu; = G768; F KK – oksidacijska brez apnenca (N9b); keramika; OHU 5 %.

**685 SE 240, kv. 8/A3, PN KER 1675, inv. št. 24144**

Kuhinjska keramika; KK31A – globularni lonci s kratkim, ravnim in profiliranim robom ustja; odl. ustja in ostenja lonca; dva žleba na ZP ustja; niz odtisov šila na ZP ramena; F KK – oksidacijska, trda, brez apnenca (N20a); B lisasto rdeče do temno rjavo; keramika; pr. u. 153 mm; OHU 20 %.

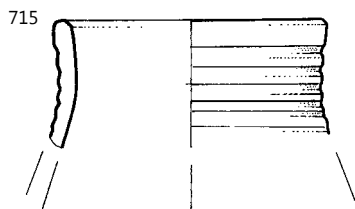
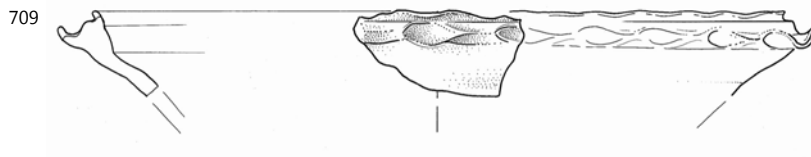
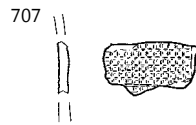
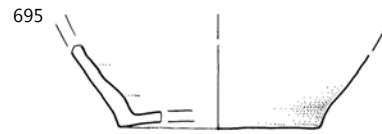
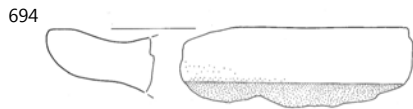
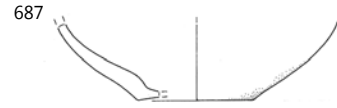
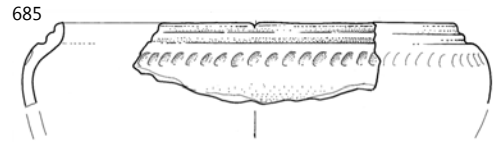

SE 240; 715 merilo 1: 2, ostalo merilo 1: 3.

**686 SE 240, kv. 8/A3, PN KER 0666, inv. št. 24148**

Kuhinjska keramika; KK31A/B – globularni lonci s kratkim, ravnim in profiliranim robom ustja, odtisi šila na ramenu; odl. ustja lonca; dva žleba na ZP pod ustjem, niz odtisov s šilom na ZP ramena; F KK – oksidacijska, trda, brez apnenca (N7); B N 2,5 črna; keramika; pr. u. 160 mm; OHU 10 %.

**687 SE 240, kv. 8/B3, PN KER 0795, inv. št. 24153**

Kuhinjska keramika; KK31A – globularni lonci s kratkim, ravnim in profiliranim robom ustja, odtisi šila na ramenu; odl. ravnega dna in ostenja lonca/lončka; F KK – oksidacijska, trda, brez apnenca (N20a); B ZP N 2,5 črna; B NP 5YR 3/3 temno rdečkasto rjava; keramika; pr. d. 40 mm; OHU 10 %.

**688 SE 240, kv. 8/B3, PN KER 2352, inv. št. 24156**

Kuhinjska keramika; KK31E – globularni lonci s kratkim, ravnim in profiliranim robom ustja, odtisi šila na ramenu; odl. ustja lonca; dva žleba na ZP ustja; F KK – oksidacijska brez apnenca (N9a); B lisasto temno rjava do črno; keramika; pr. u. 110 mm; OHU 5 %.

**689 SE 240, kv. 8/B3, PN KER 1972, inv. št. 24158**

Kuhinjska keramika; KK31 – globularni lonci s kratkim, ravnim in profiliranim robom ustja; odl. ravnega dna in ostenja lonca (KKD1B); obilne primesi na dnu; F KK – oksidacijska brez apnenca (N13e); B ZP 10YR 3/1 zelo temno siva; B lisasto rdeče do temno rjava; B NP 5YR 5/6 rumenkasto rdeča; keramika; pr. d. 110 mm; OHU 25 %.

**690 SE 240, kv. 8/B3, PN KER 2010, inv. št. 24163**

Kuhinjska keramika; KK31B – globularni lonci s kratkim, ravnim in profiliranim robom ustja; odl. ustja lonca; F KK – oksidacijska brez apnenca (N13a); B 5YR 5/4 rdečkasto rjava; keramika; pr. u. 90 mm; OHU 5 %.

**691 SE 240, kv. 8/B3, PN KER 1894, inv. št. 24164**

Kuhinjska keramika; KK31A/B – globularni lonci s kratkim, ravnim in profiliranim robom ustja, odtisi šila na ramenu; odl. ustja lonca; žlebovi na ZP ustja; F KK – oksidacijska, trda, brez apnenca (N20a); B ZP 5YR 3/1 zelo temno siva; B preloma 5YR 7/6 rdečkasto rumena; B NP 5YR 4/2 temno rdečkasto siva; keramika; pr. u. 110 mm; OHU 7 %.

**692 SE 240, kv. 8/B3, PN KER 1997, inv. št. 24182**

Kuhinjska keramika; KK3–5 – lonec z izvihanim ustjem natančneje nedoločeno; odl. izvihanega ustja lonca; F KK – redukcijska z apnencem (N10); B lisasto temno rjava do črno; keramika; OHU 2 %.

**693 SE 240, kv. 8/B3, PN KER 1998, inv. št. 24188**

Kuhinjska keramika; KK3–5 – lonec z izvihanim ustjem natančneje nedoločeno; odl. izvihanega ustja lonca; F KK – redukcijska z apnencem (N10b); B lisasto temno rjava do črno; keramika; OHU 5 %.

**694 SE 240, kv. 8/B3, PN KER 0797, inv. št. 24269**

Kuhinjska keramika; sH1 – pekva ali shrambena posoda z držajem; odl. držaja shrambene posode ali pekve; F KK – oksidacijska z apnencem (N10e); B lisasto rjava do temno rjava; keramika.

**695 SE 240, kv. 7/E3, PN KER 2372, inv. št. 24302**

Kuhinjska keramika; KK35 – ravno dno loncev – nedoločeno; odl. dna in ostenja lončka; F KK – oksidacijska brez apnenca (N9b); B lisasto rdeče do temno rjava; keramika; pr. d. 50 mm; OHU 20 %.

**696 SE 240, kv. 8/C3, PN KER 1207, inv. št. 24306**

Kuhinjska keramika; KK35 – ravno dno loncev – nedoločeno; odl. ravnega dna lonca; F KK – oksidacijska brez apnenca (N20b); B ZP lisasto rdeče do temno rjava; B preloma 5YR 7/8 rdečkasto rumena; keramika; pr. d. 70 mm; OHU 15 %.

**697 SE 240, kv. 8/B3, PN KER 1353, inv. št. 24315**

Kuhinjska keramika; KK35 – ravno dno loncev – nedoločeno; odl. ravnega dna in ostenja lonca; F KK – oksidacijska z apnencem (N10e); B lisasto oranžno do temno rjava; keramika; pr. d. 100 mm; OHU 10 %.

**698 SE 240, kv. 8/B3, PN KER 1871, inv. št. 24322**

Kuhinjska keramika; KK35 – ravno dno loncev – nedoločeno; odl. ravnega dna in ostenja lonca; obilne primesi na dnu; F KK – oksidacijska brez apnenca (N9b); B lisasto oranžno do črno; B NP 5YR 6/8 rdečkasto rumena; keramika; pr. d. 100 mm; OHU 15 %.

**699 SE 240, kv. 8/B3, PN KER 1869, inv. št. 24324**

Kuhinjska keramika; KK35 – ravno dno loncev – nedoločeno; odl. konkavnega dna lonca; F KK – oksidacijska z apnencem (N10e); B lisasto oranžno do temno rjava; keramika; pr. d. 76 mm; OHU 35 %.

**700 SE 240, kv. 8/B3, PN KER 1805, inv. št. 24341**

Kuhinjska keramika; KK35 – ravno dno loncev – nedoločeno; odl. dna in ostenja lonca; F KK – redukcijska z apnencem (N10c); B ZP lisasto rjava do črno; B preloma 2,5YR 5/8 rdeča; B NP lisasto rjava do črno; keramika; pr. d. 80 mm; OHU 25 %.

**701 SE 240, kv. 8/B3, PN KER 1175, inv. št. 24348**

Kuhinjska keramika; KK35 – ravno dno loncev – nedoločeno; odl. dna in ostenja lonca; F KK – redukcijska z apnencem (N10); B lisasto temno rjava do črno; keramika; pr. d. 80 mm; OHU 15 %.

**702 SE 240, kv. 8/C3, PN KER 2053, inv. št. 24366**

Kuhinjska keramika; KK35 – ravno dno loncev – nedoločeno; odl. dna in ostenja lonca; F KK – redukcijska z apnencem (N10b); B lisasto rdeče do temno rdeče; keramika; pr. d. 100 mm; OHU 15 %.

**703 SE 240, kv. 8/C3, PN KER 2052, inv. št. 24367**

Kuhinjska keramika; KK35 – ravno dno loncev – nedoločeno; odl. ravnega dna lonca; F KK – redukcijska z apnencem (N10b); B lisasto temno rjava do črno; keramika; pr. d. 110 mm; OHU 7 %.

**704 SE 240, kv. 7/E2, PN KER 3262, inv. št. 24368**

Kuhinjska keramika; KK35 – ravno dno loncev – nedoločeno; odl. ravnega dna lonca; F KK – redukcijska z apnencem (N10); B lisasto temno rjava do črno; keramika; pr. d. 100 mm; OHU 10 %.

- 705 SE 240, kv. 8/B3, PN KER 1840, inv. št. 24369**  
Kuhinjska keramika; KK35 – ravno dno loncev – nedoločeno; odl. dna in ostenja lonca; F KK – redukcijska z apnencem (N10c); B lisasto temno rjavo do črno; keramika; pr. d. 80 mm; OHU 30 %.
- 706 SE 240, kv. 8/B3, PN KER 1897, inv. št. 24391**  
Kuhinjska keramika; KKP2 – pokrov z držajem; odl. ustja pokrova; F KK – redukcijska z apnencem (N10b); B lisasto oranžno do temno rjavo; keramika; pr. u. 160 mm; OHU 5 %.
- 707 SE 240, kv. 8/C3, PN KER 2054, inv. št. 24395**  
Kuhinjska keramika; KK – nedoločljivo; odl. ostenja posode; vtisnjen motiv mreže na ZP ostenja; F Varia; B preloma 5YR 2,5/1 črna; keramika.
- 708 SE 240, kv. 8/B3, PN KER 1996, inv. št. 24400**  
Kuhinjska keramika; KK – nedoločljivo; odl. izvihane ustja posode; F KK – redukcijska z apnencem (N10); B lisasto rjavo do črno; keramika; OHU 2 %.
- 709 SE 240, kv. 8/A3, PN KER 3130, inv. št. 24501**  
Namizna keramika; NK28 – kadihnica; odl. ustja in ostenja kadihnice; horizontalno rebro na ustju valovito oblikovano z odtisi prstov na zunanji in notranji strani; F NK – istrska (N16); B 2,5YR 7/8 svetlo rdeča; keramika; pr. u. 270 mm; OHU 15 %.
- 710 SE 240, kv. 8/A3, PN KER 3119, inv. št. 24520**  
Namizna keramika; NK34–vrč s srednje širokim ustjem (NK34B oblika ustja; NK33 oblika telesa, NKR32D ročaj); odl. ustja, ročaja in ostenja vrča, trakast (tri kanelure na ZP); žleb na vrhu ustja; F A12b; F NK – mejna med N22 in A6a; B 5YR 6/6 rdečkasto rumena; keramika; pr. u. 60 mm; OHU 45 %.
- 711 SE 240, kv. 8/B3, PN KER 0669, inv. št. 24544**  
Namizna keramika s premazom; NK40; odl. ustja vrča; F NK – istrska (N16); B 7,5YR 8/6 rdečkasto rumena; premaz po celi površini; zelo slabo ohr. v luskah in pod patino; B premeta 10R 5/8 rdeča; keramika; pr. u. 40 mm; OHU 60 %.
- 712 SE 240, kv. 7/E3, PN KER 2373, inv. št. 24595**  
Namizna keramika; NK60–posnetek egejskega narebrenega lončka; odl. ustja in ostenja lončka; F NK – istrska (N16); B lisasto rdeče do temno rjavo; keramika; pr. u. 80 mm; OHU 20 %.
- 713 SE 240, kv. 8/B3, PN KER 1173, inv. št. 24606**  
Kuhinjska keramika; NK62 – lonček; odl. ustja lončka; F KK – oksidacijska, trda, brez apnenca (N11a); B lisasto rjavo do temno rjavo; keramika; OHU 2 %.
- 714 SE 240, kv. 8/B3, PN KER 1876, inv. št. 24611**  
Keramika tankih sten; NK63 – lonček z vertikalnim profiliranim ustjem; odl. ustja lončka; 4 kanelure na ZP ustja; F NK – fina (KTS27); B ZP 2,5Y 4/1 temno siva; B preloma 2,5Y 8/1 bela; B NP 2,5Y 4/1 temno siva; keramika; pr. u. 75 mm; OHU 15 %.
- 715 SE 240, kv. 8/C3, PN KER 2051, inv. št. 24613**  
Keramika tankih sten; NK63 – lonček z vertikalnim profiliranim ustjem; odl. ustja lončka; 5 kanelur na ZP roba ustja; F NK – fina (KTS27); B ZP 2,5Y 4/1 temno siva; B preloma 2,5Y 8/1 bela; B NP 2,5Y 4/1 temno siva; brez premeta; keramika; pr. u. 75 mm; OHU 5 %.
- 716 SE 240, kv. 7/E3, PN KER 2370, inv. št. 24619**  
Namizna keramika; NK67 – skleda ali pokrov z izvihanim ali horizontalnim ustjem; odl. ustja in ostenja sklede; F NK – severnojadranska ali istrska (N3); B 5YR 6/8 rdečkasto rumena; keramika; pr. u. 180 mm; OHU 7 %.
- 717 SE 240, kv. 7/E3, PN KER 3281, inv. št. 24624**  
Namizna keramika; NKP4 – pokrov; odl. ustja in ostenja pokrova; F NK – severnojadranska (N22); B nedoločljivo; keramika; pr. u. 195 mm; OHU 7 %.
- 718 SE 240, kv. 8/B2, PN KER 2146, inv. št. 24630**  
Namizna keramika; NKP4 – pokrov; odl. ustja in ostenja pokrova; F NK – severnojadranska (N22); B 5YR 7/6 rdečkasto rumena; premaz po celi površini; glinen premaz–sloj, srednje ohr., mat; B premeta 7,5YR 8/4 roza; keramika; pr. u. 160 mm; OHU 7 %.
- 719 SE 240, kv. 8/B3, PN KER 1843, inv. št. 24648**  
Namizna keramika; NKR – ročaj vrča ali posode; odl. ročaja vrča, trakast (dve kaneluri na ZP); F NK – istrska (N19); B 7,5YR 7/6 rdečkasto rumena; keramika.
- 720 SE 240, kv. 8/B3, PN KER 1800, inv. št. 24649**  
Namizna keramika; NKR – ročaj vrča ali posode; odl. ročaja vrča ali male amfore, paličast (ovalen ali okrogel presek); F NK – severnojadranska (N22); B 5YR 7/6 rdečkasto rumena; B ZP z belim premazom 7,5YR 8/4 roza; keramika.
- 721 SE 240, kv. 8/B2, PN KER 1988, inv. št. 24665**  
Namizna keramika; NKR – ročaj vrča ali posode; odl. ročaja vrča, trakast (dve kaneluri na ZP); F NK severnojadranska (mejna med N22 in A6a); B 5YR 6/6 rdečkasto rumena; keramika.
- 722 SE 240, kv. 8/A3, PN KER 2396, inv. št. 24698**  
Namizna keramika; NKR – ročaj vrča ali posode; odl. ročaja vrča, paličast (okrogel presek); F NK severnojadranska (mejna med N22 in A6a); B 5YR 7/6 rdečkasto rumena; keramika.
- 723 SE 240, kv. 7/E3, PN KER 2375, inv. št. 24715**  
Namizna keramika; NKR – ročaj vrča ali posode; odl. ročaja amfore ali vrča, trakast; F NK – fina (N2); B 7,5YR 8/3 roza; keramika.



**724 SE 240, kv. 8/B3, PN KER 0809, inv. št. 24733**

Namizna keramika; NKR – ročaj vrča ali posode; odl. ročaja vrča ali posode, trakast (tri kanelure na ZP); F NK – istrska (N5); B 10YR 8/4 zelo blede rjava; keramika.

**725 SE 240, kv. 8/B3, PN KER 1880, inv. št. 24768**

Namizna keramika; NKD1 – ravno dno lonca, ravne stene; odl. ravnega dna lončka; kanelura na ZP dna; F NK – severno-jadranska (N22b); B 5YR 6/8 rdečkasto rumena; keramika; pr. d. 35 mm; OHD 20 %.

**726 SE 240, kv. 8/B3, PN KER 2028, inv. št. 24785**

Kuhinjska keramika; NKD1 – ravno dno lonca, ravne stene; odl. ravnega dna in ostenja lončka; F NK – trda, oksidacijska (N20a); B 5YR 6/6 rdečkasto rumena; keramika; pr. d. 50 mm; OHD 100 %.

**727 SE 240, kv. 8/B3, PN KER 2029, inv. št. 24867**

Namizna keramika; NKD2 – ravno dno, konkavne stene; odl. dna lončka ali vrčka; F NK – istrska (N3); B 5YR 7/6 rdečkasto rumena; keramika; pr. d. 40 mm; OHD 20 %.

**728 SE 240, kv. 8/B3, PN KER 2002, inv. št. 24932**

Namizna keramika; NK – nedoločljivo; odl. ustja posode; F KK – oksidacijska brez apnenca (N20b); B lisasto temno rjavo do črno; keramika; OHU 2 %.

**729 SE 240, kv. 8/B3, PN KER 0681, inv. št. 24962**

Namizna keramika s premazom; sigilata – nedoločeno; odl. ostenja vrča; poslikava na ZP – na ramenu pas neposlikane površine – (zelo slabo ohr., sprano, gladko, neenakomerne barve – 2,5YR 4/6 rdeča); F N14; F nedoločeno; B preloma 7,5YR 8/4 roza; B NP ZP poslikana ali premazana; zelo slabo ohr., sprano, gladko, neenakomerne barve; B premaza 2,5YR 4/6 rdeča; keramika.

**730 SE 240, kv. 8/B3, PN OST 095, inv. št. 24969**

Gradbeni material; tegula *CRISPINI*; odl. tegule z žigom *CRISPINI/...*; žig: *CRISPINI*; pozitiv, pravokotni okvir, ohr. *CRISPIN...*, slabo viden, 86 × 15 mm; F N22; B preloma 5YR 7/6 rdečkasto rumena; keramika; OHU 25 %; dl. 270 mm; š. 205 mm; v. 28 mm; datacija: 1. stoletje.

**731 SE 240, kv. 8/B3, PN OST 090, inv. št. 24971**

Gradbeni material; tegula *CRISPINI*; odl. tegule z žigom *.../INI*; žig: *CRISPINI*; pozitiv, pravokotni okvir, ohr. *...INI*, 45 × 18 mm; F N22; B preloma 2,5YR 7/4 roza; keramika; OHU 5 %; dl. 130 mm; š. 90 mm; v. 32 mm; datacija: 1. stoletje.

**732 SE 240, kv. 8/B3, PN OST 133, inv. št. 25047**

Gradbeni material; tegula *TERENTIOR*; odl. tegule z žigom *.../ENTIOR*; žig: *TERENTIOR*; pozitiv, pravokotni okvir, ohr. *.../ENTIOR.*, zadnja pika v obliki trikotnika, 95 × 19 × 3 mm; F Varia; B ZP 7,5YR 8/4 roza; B preloma 2,5YR 7/6 svetlo rdeča; B NP 7,5YR 8/4 roza; keramika; OHU 5 %; dl. 140 mm; š. 110 mm; v. 33 mm; datacija: 1. stoletje(?).

**733 SE 240, kv. 8/C3, PN OST 091, inv. št. 25053**

Gradbeni material; tegula *Q. CLODI AMBROSI*; odl. tegule z žigom *Q.CLOD/...*; žig: *Q.CLODI AMBROSI*; negativ, brez okvirja, ohr. *Q.CLOD/...*, ohr. 70 × 23 mm; F Varia; B preloma 5YR 8/3 roza; keramika; OHU 5 %; dl. 160 mm; š. 90 mm; v. 40 mm; datacija: 1.(–4.) stoletje.

**SE 240A**

**734 SE 240A, kv. 8/C3, PN KOV 568, inv. št. 21163**

Bron; dl. 3,9 cm, š. 0,5 cm, db. 0,1 cm.

**735 SE 240A, kv. 8/C2, PN KOV 961, inv. št. 21881**

Žebelj s polkrožno glavico in trnom kvadratnega preseka, močno korodiran; železo; dl. 6,5 cm.

**736 SE 240A, kv. 8/C3, PN KOV 963, inv. št. 21883**

Odlomljen trn kvadratnega preseka; železo; dl. 6 cm.

**737 SE 240A, kv. 8/C3, PN KOV 962, inv. št. 21882**

Žebelj s polkrožno glavico in trnom kvadratnega preseka, močno korodiran; železo; dl. 6,5 cm.

**738 SE 240A, kv. 8/C2, PN KOV 960, inv. št. 21880**

Žebelj s polkrožno glavico in trnom kvadratnega preseka, močno korodiran; železo; dl. 9,5 cm.

**739 SE 240A, kv. 8/C3, PN KOV 569, inv. št. 21962**

Melonasta jagoda, iz modre steklene paste; steklo; dl. 1 cm, š. 1,2 cm, db. 0,3 cm.

**740 SE 240A, kv. 8/C2, PN STE 023, inv. št. 21987**

Odlomki navzven nagnjenega in cevasto zapognjenega ustja skodelice, oblika Isings 44/45; steklo; dl. 2,2 cm; datacija: 1.–2. stoletje.

**741 SE 240A, kv. 8/C3, PN STE 154, inv. št. 22111**

Del izvihanega ustja čaše; steklo; pr. 1,8 cm.

**742 SE 240A, kv. 8/C2, PN STE 153, inv. št. 22110**

Ravno odrezano klekasto ustje čaše, dekolorirano; steklo.

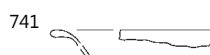
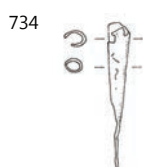
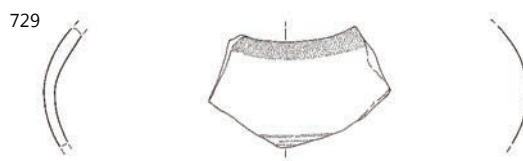
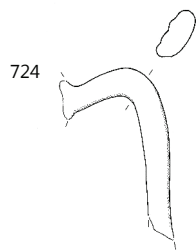

724–733 SE 240, 734–742 SE 240A; 724, 729 merilo 1: 3, ostalo merilo 1: 2.



**743 SE 240A, kv. 8/C3, PN STE 155, inv. št. 22112**

Krožnik z rahlo navzven nagnjenim ostenjem, odebeljenim ustjem in izvihano cevasto nogo, oblika Isings 49; steklo; dl. 16,6 cm, š. 2 cm; datacija: 1. stoletje.

**744 SE 240A, kv. 8/C2, PN KER 2065, inv. št. 22168**

Padska sigilata; ITS – Consp. 3; odl. ustja in ostenja krožnika; žleb na ZP ostenja; F Tardopadana; B preloma 5YR 7/6 rdečkasto rumena; premaz po celi površini; slabo ohr. v luskah, mat, gladek, neenakomerne barve; B premaza 2,5YR 4/8 rdeča; keramika; pr. u. 240 mm; OHU 5 %; datacija: 30 ali 40–2. stoletje.

**745 SE 240A, kv. 8/C3, PN KER 2934, inv. št. 22185**

Padska sigilata; ITS – Consp. 3 ali 4; odl. dna krožnika s prstanasto nogo; žleb na ZP ostenja; konc. žlebovi in peresni okras (koleščkanje) na NP dna; F Padana B; B preloma 2,5YR 7/8 svetlo rdeča; premaz po celi površini, dobro ohr., gladek, enakomerne barve, bleščoč; B premaza 2,5YR 4/8 rdeča; keramika; datacija: klavdijsko obd.–prva pol. 2. stoletja.

**746 SE 240A, kv. 8/C2, PN KER 2936, inv. št. 22236**

Padska sigilata; ITS – Consp. B 3; odl. prstanastega dna skodele; F Tardopadana (TS4); B 7,5YR 8/6 rdečkasto rumena; premaz po celi površini–razen na notranji strani prstanaste noge; srednje ohr. (rahlo spran in odluščen), gladek, rahlo lisast, bolj mat; B premaza 2,5YR 5/8 rdeča; keramika; pr. d. 80 mm; OHU 15 %; datacija: druga pol. 1.–prva pol. 2. stoletja.

**747 SE 240A, kv. 8/C2, PN KER 2178, inv. št. 22369**

Keramika tankih sten; KTS – redukcijska skodelica s koleščkanjem; odl. ustja in ostenja skodelice; na ZP ostenja koleščkanje (poševne črtice); F IKTS – redukcijska s premazom (KTS21); B 2,5Y 7/1 svetlo siva; premaz po celi površini; srednje ohr. (spran), mat, gladek; B premaza 2,5Y 2,5/1 črna; keramika; pr. u. 96 mm; OHU 10 %; datacija: tiberijsko obd.–1. ali 2. stoletje.

**748 SE 240A, kv. 8/C2, PN KER 2950, inv. št. 22374**

Keramika tankih sten; KTS – redukcijska skodelica s koleščkanjem; odl. ostenja skodelice; na ZP ostenja koleščkanje (rombi); F IKTS – redukcijska s premazom (KTS14); B 2,5Y 6/1 siva; premaz po celi površini, dobro ohr., mat, gladek, enakomerne barve; B premaza 2,5Y 2,5/1 črna; keramika; datacija: tiberijsko obd.–2. stoletje.

**749 SE 240A, kv. 8/C2, PN KER 2952, inv. št. 22382**

Keramika tankih sten; KTS – redukcijska skodelica s koleščkanjem; odl. ustja in ostenja skodelice; na ZP ostenja koleščkanje (trikotniki); F IKTS – redukcijska s premazom (KTS20); B 2,5Y 6/1 siva; premaz po celi površini, dobro ohr., mat, enakomerne barve; B premaza 2,5Y 2,5/1 črna; keramika; OHU 5 %; datacija: tiberijsko obd.–1. ali 2. stoletje.

**750 SE 240A, kv. 8/C2, PN KER 2951, inv. št. 22409**

Keramika tankih sten; KTS – redukcijska skodelica; odl. ravnega dna skodelice; F IKTS – redukcijska s premazom (KTS5); B 2,5Y 6/1 siva; premaz po celi površini, dobro ohr., bleščoč, gladek, školjkasto nalomljen, enakomerne barve; B premaza N 2,5 črna; keramika; OHU 5 %; datacija: druga pol. 1.–prva pol. 2. stoletja.

**751 SE 240A, kv. 8/C2, PN KER 2953, inv. št. 22412**

Keramika tankih sten; KTS – redukcijska skodelica; odl. ustja skodelice; F IKTS – redukcijska s premazom (KTS15), mehka; B preloma 2,5Y 6/1 siva; premaz po celi površini; srednje ohr. (spran), mat, enakomerne barve; B premaza N 3 zelo temno siva; keramika; OHU 5 %; datacija: druga pol. 1.–prva pol. 2. stoletja.

**752 SE 240A, kv. 8/C2, PN KER 2954, inv. št. 22422**

Keramika tankih sten; KTS – red. nedoločeno; odl. ustja skodelice; F IKTS – redukcijska s premazom (KTS4); B 2,5Y 7/1 svetlo siva; premaz po celi površini, dobro ohr., školjkasto nalomljen, lisast, bleščoč; B premaza 2,5Y 3/1 zelo temno siva; keramika; pr. u. 96 mm; OHU 10 %; datacija: 1.–prva pol. 2. stoletja.

**753 SE 240A, kv. 8/C2, PN KER 2179, inv. št. 22429**

Keramika tankih sten; KTS – red. kozarec; odl. ustja kozarca; žleb na ZP ostenja; F IKTS – redukcijska s premazom (KTS4); B 5Y 6/1 siva; premaz po celi površini, dobro ohr., bleščoč, gladek, enakomerne barve; B premaza 7,5YR 2,5/1 črna; keramika; pr. u. 75 mm; OHU 15 %; datacija: druga pol. 1.–prva pol. 2. stoletja.

**754 SE 240A, kv. 8/C2, PN KER 2168, inv. št. 22711**

Svetila; O – Loeschke VIII; odl. ramena in ostenja oljenke; rame IV ali VIII; jajčni niz v negativu na ramenu; F O14; B preloma 10YR 8/4 zelo bledo rjava; premaz na ZP; zelo slabo ohr., mat, gladek, tanek; B premaza 2,5YR 4/8 rdeča; keramika; pr. u. 90 mm; OHU 10 %; datacija: druga pol. 1.–sred. 3. stoletja.

**755 SE 240A, kv. 8/C2, PN KER 2169, inv. št. 22735**

Svetila; O – Loeschke IX ali Xa; odl. ramena in noska oljenke; s preluknjano zakovico; F O3a; B preloma 2,5YR 6/6 svetlo rdeča; keramika; pr. u. 80 mm; OHU 25 %; datacija: sred. ali konec 1.–2. stoletje ali prva pol. 3. stoletja.

**756 SE 240A, kv. 8/C2, PN KER 2171, inv. št. 23014**

Transportno posodje; A/NK – amfora ali vrč; odl. ročaja amfore, paličast (ovalen presek); F A16b; B 7,5YR 7/6 rdečkasto rumena; keramika.

**757 SE 240A, kv. 8/C2, PN KER 2172, inv. št. 23744**

Italaska kuhinjska keramika; IKK6 – pokrov; odl. ustja in ostenja pokrova; F IKK (N18); B 2,5YR 6/8 svetlo rdeča; keramika; pr. u. 195 mm; OHU 10 %; datacija: druga pol. 1. stoletja pr. n. št.–3. ali 4. stoletje.

**758 SE 240A, kv. 8/C2, PN KER 2173, inv. št. 23747**

Italaska kuhinjska keramika; IKK6 – pokrov; odl. ustja in ostenja pokrova; F IKK (N18); B lisasto rdeče do temno rjava; keramika; pr. u. 270 mm; OHU 10 %; datacija: druga pol. 1. stoletja pr. n. št.–3. ali 4. stoletje.

**759 SE 240A, kv. 8/C2, PN KER 2164, inv. št. 23831**

Egejska kuhinjska keramika; EKK – egejski narebreni lonček – Knossos tip 4; odl. ustja lončka; F EKK (N11b); B 5YR 6/8 rdečkasto rumena; keramika; pr. u. 90 mm; OHU 15 %.

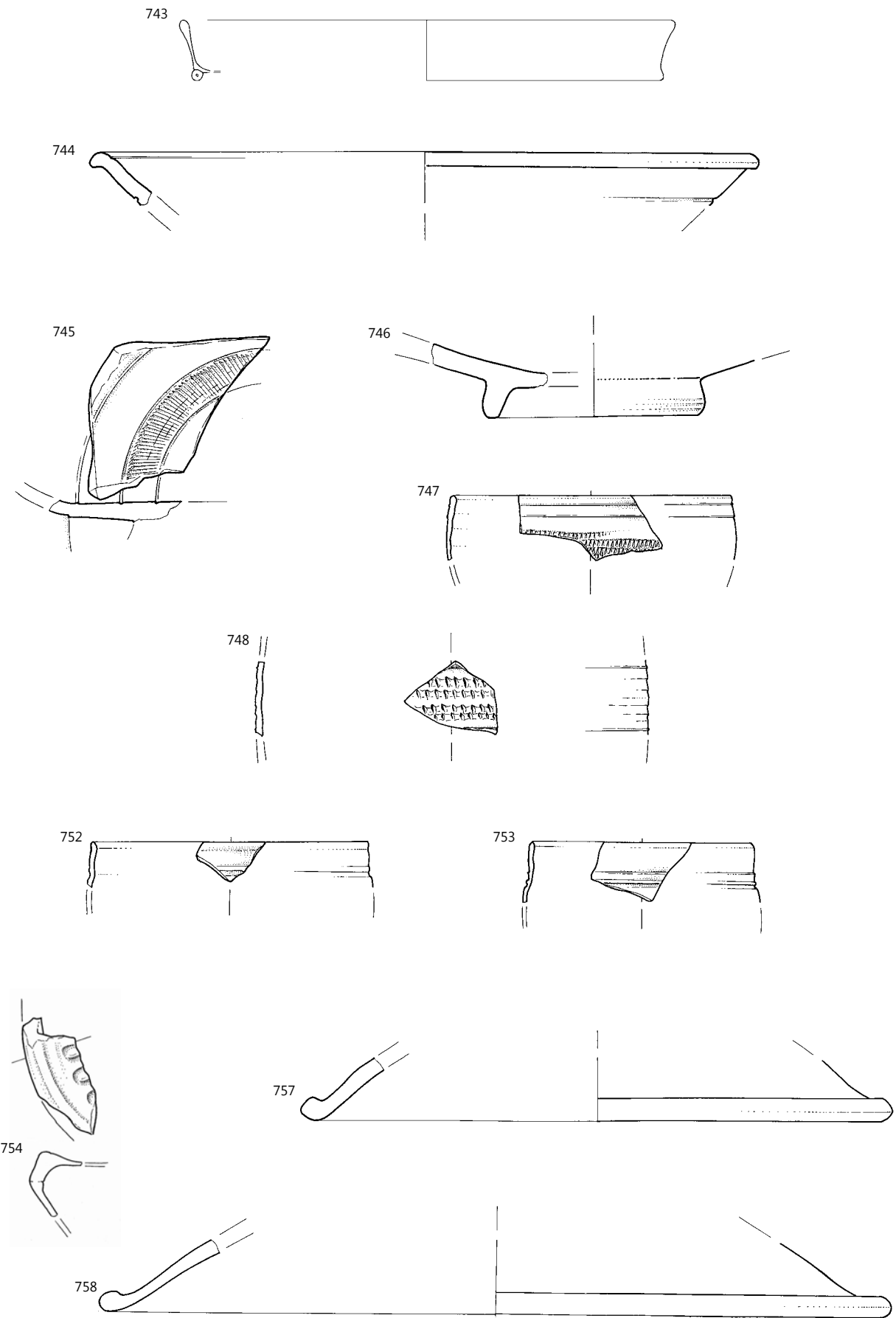

SE 240A; 757, 758 merilo 1:3, ostalo merilo 1:2.

**760 SE 240A, kv. 8/C2, PN KER 2177, inv. št. 23835**

Egejska kuhinjska keramika; EKK – egejski narebreni lonček – Knossos tip 4; odl. ustja in ostenja lončka; F EKK (N11b); B lisasto oranžno do temno rjavo; keramika; pr. u. 90 mm; OHU 15 %; datacija: konec 1.–3. stoletje.

**761 SE 240A, kv. 8/C2, PN KER 2166, inv. št. 23836**

Egejska kuhinjska keramika; EKK – egejski narebreni lonček – Knossos tip 4; odl. ustja lončka; F KTS32; F EKK; B preloma 5YR 6/6 rdečkasto rumena; keramika; pr. u. 67 mm; OHU 10 %; datacija: konec 1.–3. stoletje.

**762 SE 240A, kv. 8/C3, PN KER 2892, inv. št. 23901**

Kuhinjska keramika; KK2 – lonec z rahlo izvihanim ustjem; odl. ustja in ostenja lonca; F KK – redukcijška z apnencem (N10c); B lisasto temno rjavo do črno; keramika; pr. u. 120 mm; OHU 10 %.

**763 SE 240A, kv. 8/C2, PN KER 2890, inv. št. 23903**

Kuhinjska keramika; KK2 – lonec z rahlo izvihanim ustjem; odl. ustja lonca; F KK – redukcijška z apnencem (N10); B lisasto rjavo do temno rjavo; keramika; pr. u. 120 mm; OHU 5 %.

**764 SE 240A, kv. 8/C2, PN KER 2174, inv. št. 23948**

Kuhinjska keramika; KK4 – lonec s kratkim izvihanim ustjem; odl. ustja lonca; F KK – redukcijška z apnencem (N10b); B lisasto rdeče do temno rjavo; keramika; pr. u. 130 mm; OHU 10 %.

**765 SE 240A, kv. 8/C3, PN KER 2891, inv. št. 23971**

Kuhinjska keramika; KK7B – lonec z dolgim močno izvihanim in ravno odrezanim ustjem (ali KK2); odl. ustja lonca; F KK – redukcijška z apnencem (N10b); B lisasto temno rjavo do črno; keramika; pr. u. 150 mm; OHU 5 %.

**766 SE 240A, kv. 8/C2, PN KER 2175, inv. št. 24026**

Kuhinjska keramika; KK22A – ovalni lonec z visokim vratom, navzven izvihanim ustjem in prelomom na prehodu v rame; odl. ustja in ostenja lonca; pas vodoravnega glavničenja na ZP ramena; F KK – oksidacijska brez apnenca (N13b); B lisasto rdeče do temno rjavo; keramika; pr. u. 130 mm; OHU 25 %.

**767 SE 240A, kv. 8/C3, PN KER 2044, inv. št. 24113**

Kuhinjska keramika; KK23 = NK13 – ovalni lonec z izrazitim ramenom, žlebom na ramenu in rahlo izvihanim ustjem; odl. ustja in ostenja lonca; žleb na robu ustja; niz odtisov šila na ZP ramena; F KK – oksidacijska brez apnenca (N13e); B lisasto rdeče do temno rjavo; keramika; pr. u. 120 mm; OHU 30 %.

**768 SE 240A, kv. 8/C3, PN KER 1663, inv. št. 24142**

Kuhinjska keramika; KK31A – globularni lonci s kratkim, ravnim in profiliranim robom ustja; odl. ustja in ostenja lonca; žlebovi na ZP ustja; niz odtisov šila na ZP ramena; F KK – oksidacijska brez apnenca (N9b); B ZP lisasto oranžno do črno; B preloma 5YR 6/8 rdečkasto rumena; B NP 5YR 6/8 rdečkasto rumena; keramika; pr. u. 135 mm; OHU 25 %.

**769 SE 240A, kv. 8/C2, PN KER 2167, inv. št. 24168**

Kuhinjska keramika; KK31D – globularni lonci s kratkim, ravnim in profiliranim robom ustja; odl. ustja lonca; kanelure na ZP ustja; F KK – oksidacijska brez apnenca (N20b); B 5YR 7/6 rdečkasto rumena; keramika; pr. u. 160 mm; OHU 7 %.

**770 SE 240A, kv. 8/C2, PN KER 2180, inv. št. 24303**

Kuhinjska keramika; KK35 – ravno dno loncev – nedoločeno; odl. ravnega dna in ostenja lonca; obilne primesi na dnu; F KK – oksidacijska brez apnenca (N13b); B lisasto rdeče do temno rjavo; keramika; pr. d. 90 mm; OHU 15 %.

**771 SE 240A, kv. 8/C2, PN KER 2170, inv. št. 25091**

Transportno posodje; A – Dr. 6A; odl. ročaja amfore, paličast (ovalen presek); F A44; B preloma 7,5YR 8/4 roza; keramika; datacija: druga pol. 1. stoletja pr. n. št.–sred. (konec) 1. stoletja.

## SE 240B

**781 SE 240B, kv. 8/A3, PN KOV 607, inv. št. 20095**

Novec: Traianus/ AS/ kovan 98–117/ Rom/ RIC?; bron; KN 10.

**782 SE 240B, kv. 8/C3, PN KOV 522, inv. št. 21207**

Odl. loka fibule tipa Aucissa; bron, železo; dl. 4,5 cm, š. 0,3–0,9 cm, db. 0,2 cm; datacija: od konca 1. st. pr. n. št. pa vsaj do sredine 1. st. n. št.

**783 SE 240B, kv. 8/B2, PN KOV 544, inv. št. 21153**

Odl. obročka; bron, les; dl. 4,7 cm, š. 0,7 cm, db. 0,5 cm.

**784 SE 240B, kv. 8/C2, PN KOV 565, inv. št. 21161**

Odl. igle; bron; dl. 3 cm, š. 0,5 cm, db. 0,3 cm.

**785 SE 240B, kv. 8/B3, PN KOV 564, inv. št. 21160**

Odl. igle; bron; dl. 4,7 cm, š. 0,3 cm, db. 0,2 cm.

**786 SE 240B, kv. 8/C3, PN KOV 517, inv. št. 21149**

Odl. predmeta; bron; dl. 0,5 cm, š. 0,5 cm, db. 0,5 cm.

**787 SE 240B, kv. 8/B3, PN KOV 521, inv. št. 21928**

Odl. predmeta; svinec; dl. 4,9 cm, š. 2,5 cm, db. 1,3 cm.

**788 SE 240B, kv. 8/B3, PN KOV 606, inv. št. 21630**

Odl. obroča; železo; dl. 6,6 cm, š. 0,6 cm, db. 0,5 cm.

**789 SE 240B, kv. 8/B3, PN KOV 845, inv. št. 21771**

Plošča; železo; dl. 5,8 cm, š. 3,4 cm, db. 0,3 cm.

**790 SE 240B, kv. 8/B3, PN KOV 975, inv. št. 21895**

Manjši žebelj s trnom kvadratnega preseka, močno korodiran; železo; dl. 4 cm.

**791 SE 240B, kv. 8/B3, PN KOV 974, inv. št. 21894**

Odlomljen žebelj s trnom kvadratnega preseka, močno korodiran; železo; dl. 3,5 cm.

**792 SE 240B, kv. 8/B3, PN KOV 944, inv. št. 21864**

Zavit klin s trnom kvadratnega preseka, močno korodiran; železo; dl. 5 cm.

**793 SE 240B, kv. 8/B3, PN KOV 973, inv. št. 21893**

Odlomljen žebelj s trnom kvadratnega preseka, močno korodiran; železo; dl. 3,5 cm.

**794 SE 240B, kv. 8/C2, PN KOV 958, inv. št. 21878**

Žebelj s polkrožno glavico in trnom kvadratnega preseka; železo; dl. 5 cm.

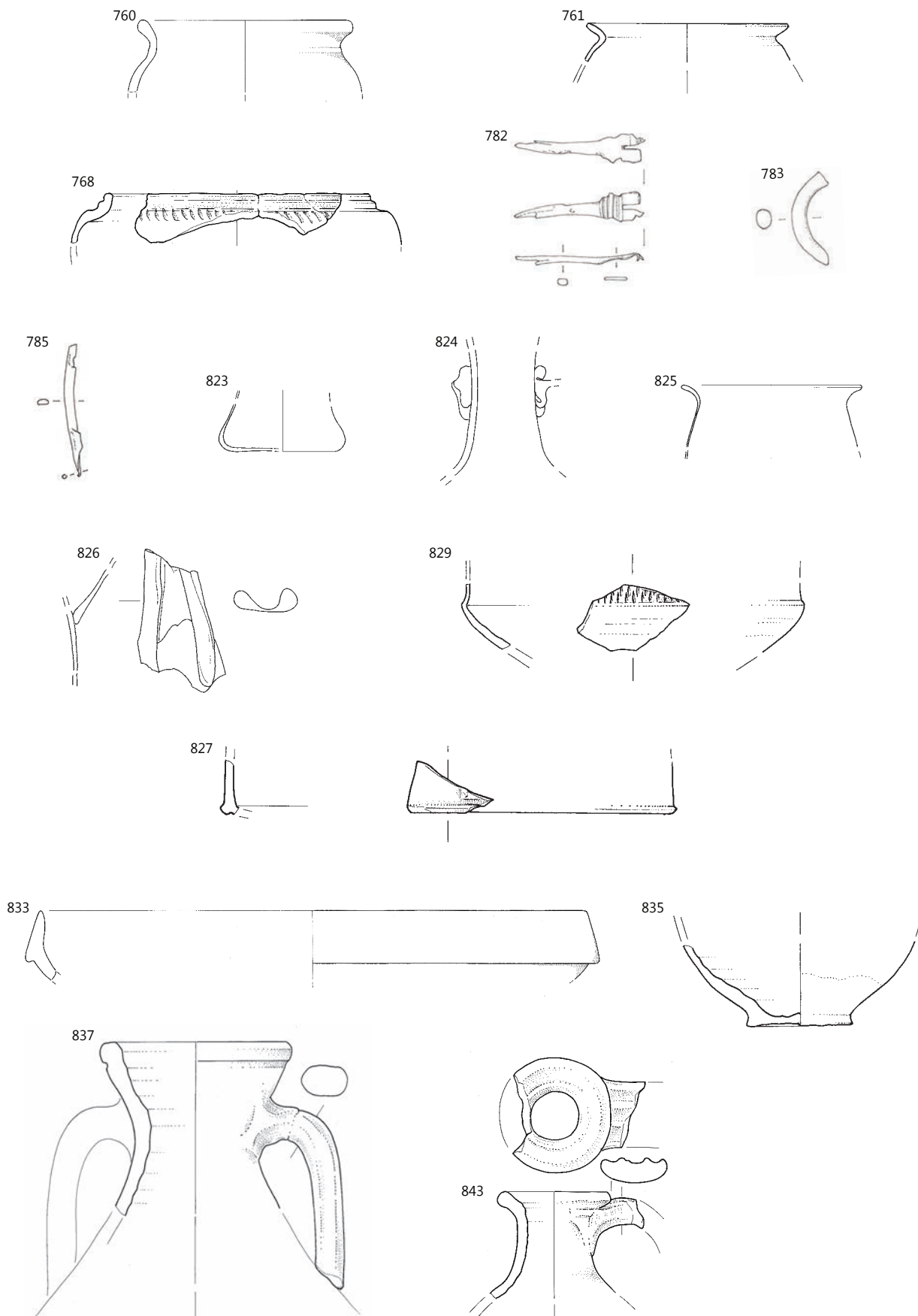

760–771 SE 240A, 781–845 SE 240B; 782, 783, 785, 823–827, 829, 835 merilo 1:2, ostalo merilo 1:3.

- 795** SE 240B, kv. 8/B3, PN KOV 945, inv. št. 21865  
Žebelj s trnom kvadratnega preseka, močno korodiran; železo; dl. 3 cm, š. 2,5 cm, db. 0,6 cm.
- 796** SE 240B, kv. 8/B3, PN KOV 972, inv. št. 21892  
Manjši žebelj z masivno polkrožno glavico in trnom kvadratnega preseka, močno korodiran; železo; dl. 7 cm.
- 797** SE 240B, kv. 8/B3, PN KOV 946, inv. št. 21866  
Žebelj s trnom kvadratnega preseka, močno korodiran; železo; dl. 9 cm.
- 798** SE 240B, kv. 8/B3, PN KOV 971, inv. št. 21891  
Žebelj s polkrožno glavico in trnom kvadratnega preseka, močno korodiran; železo; dl. 6 cm.
- 799** SE 240B, kv. 8/C3, PN KOV 516, inv. št. 21584  
Žebelj s trnom kvadratnega preseka, močno korodiran; železo; dl. 5 cm.
- 800** SE 240B, kv. 8/B3, PN KOV 926, inv. št. 21847  
Odlomljen trn kvadratnega preseka; železo; dl. 9 cm.
- 801** SE 240B, kv. 8/B3, PN KOV 947, inv. št. 21867  
Žebelj s polkrožno glavico in trnom kvadratnega preseka, močno korodiran; železo; dl. 3 cm.
- 802** SE 240B, kv. 8/B3, PN KOV 948, inv. št. 21868  
Trn pravokotnega preseka; železo; dl. 3,5 cm.
- 803** SE 240B, kv. 8/C2, PN KOV 957, inv. št. 21877  
Žebelj s polkrožno glavico in trnom kvadratnega preseka, močno korodiran; železo; dl. 11 cm.
- 804** SE 240B, kv. 8/A3, PN KOV 515, inv. št. 21583  
Žebelj s polkrožno glavico in trnom kvadratnega preseka; železo; dl. 8,5 cm.
- 805** SE 240B, kv. 8/C3, PN KOV 950, inv. št. 21870  
Trn pravokotnega preseka; železo; dl. 6 cm.
- 806** SE 240B, kv. 8/C3, PN KOV 514, inv. št. 21582  
Žebelj s polkrožno glavico in trnom kvadratnega preseka; železo; dl. 7 cm.
- 807** SE 240B, kv. 8/B3, PN KOV 513, inv. št. 21581  
Žebelj s polkrožno glavico in trnom kvadratnega preseka; železo; dl. 8 cm.
- 808** SE 240B, kv. 8/B3, PN KOV 604, inv. št. 21628  
Žebelj s polkrožno glavico in trnom kvadratnega preseka; železo; dl. 5,5 cm.
- 809** SE 240B, kv. 8/B3, PN KOV 922, inv. št. 21843  
Žebelj s polkrožno glavico in trnom kvadratnega preseka, močno korodiran; železo; dl. 4 cm.
- 810** SE 240B, kv. 8/A3, PN KOV 605, inv. št. 21629  
Zaviti žebelj s polkrožno glavico in trnom kvadratnega preseka; železo; dl. 7 cm.
- 811** SE 240B, kv. 8/C2, PN KOV 959, inv. št. 21879  
Žebelj s polkrožno glavico in trnom kvadratnega preseka; železo; dl. 4,5 cm.
- 812** SE 240B, kv. 8/C3, PN KOV 978, inv. št. 21898  
Žebelj z manjšo okroglo glavico in trnom kvadratnega preseka; železo.
- 813** SE 240B, kv. 8/B3, PN KOV 519, inv. št. 21586  
Žebelj s ploščato glavico in trnom kvadratnega preseka; železo; dl. 5,8 cm.
- 814** SE 240B, kv. 8/B3, PN KOV 520, inv. št. 21587  
Žebelj s polkrožno glavico in trnom kvadratnega preseka; železo; dl. 5,5 cm.
- 815** SE 240B, kv. 8/B3, PN KOV 921, inv. št. 21842  
Manjši žebelj s polkrožno glavico in trnom kvadratnega preseka, močno korodiran; železo; dl. 4 cm.
- 816** SE 240B, kv. 8/B3, PN KOV 920, inv. št. 21841  
Manjši žebelj s polkrožno glavico in trnom kvadratnega preseka, močno korodiran; železo; dl. 4 cm.
- 817** SE 240B, kv. 8/B3, PN KOV 923, inv. št. 21844  
Žebelj s polkrožno glavico in trnom kvadratnega preseka, močno korodiran; železo; dl. 7 cm.
- 818** SE 240B, kv. 8/B3, PN KOV 976, inv. št. 21896  
Trn kvadratnega preseka, močno korodiran; železo; dl. 3 cm.
- 819** SE 240B, kv. 8/B3, PN KOV 924, inv. št. 21845  
Odlomljen trn kvadratnega preseka; železo; dl. 8,5 cm.
- 820** SE 240B, kv. 8/B3, PN KOV 925, inv. št. 21846  
Odlomljen trn kvadratnega preseka; železo; dl. 5,5 cm.
- 821** SE 240B, kv. 8/B3, PN KOV 603, inv. št. 21627  
Odl. žeblja, močno korodiran; železo; dl. 4,5 cm.
- 822** SE 240B, kv. 8/B3, PN KOV 602, inv. št. 21626  
Žebelj, močno korodiran; železo; dl. 5,5 cm.
- 823** SE 240B, kv. 8/B3, PN STE 093, inv. št. 22056  
Del dna in ostenja balzamarija iz dekoloriranega stekla z nizkim trupom; steklo; dl. 3 cm, š. 3,2 cm; datacija: druga polovica 1. in 2. stoletje.
- 824** SE 240B, kv. 8/B3, PN STE 145, inv. št. 22102  
Del vratu stekleničke z ohranjenim delom ročaja; steklo; pr. 1,8 cm; datacija: od flavijskega obdobja – 3. stoletje.
- 825** SE 240B, kv. 8/B3, PN STE 094, inv. št. 22057  
Odlomka izvihanega in zataljenega ustja čaše; steklo; pr. 7,8 cm.
- 826** SE 240B, kv. 8/B3, PN STE 096, inv. št. 22059  
Profilirani ročaj vrča, zgodnji izdelek, tanko ostenje, modro zelenkasto; steklo; v. 6,2 cm.
- 827** SE 240B, kv. 8/A3, PN KER 2932, inv. št. 22152  
Padska sigilata; ITS – Consp. 20; odl. ostenja krožnika; na ZP ostenja aplika (maska z dolgimi lasmi s spodnjo linijo in verjetno z diademom); F Tardopadana (TS11); B 5YR 7/6 rdečkasto rumena; premaz po celi površini; srednje ohr. (močno spran), TS11; B premaza 2,5YR 4/8 rdeča; keramika; datacija: klavdijsko obd.– prva pol. 2. stoletja.

**828 SE 240B, kv. 8/B2, PN KER 2955, inv. št. 22319**

Keramika tankih sten; KTS – redukcijska skodelica z barbotinom; odl. ostenja skodelice; na ZP ostenja barbotin (poševne linije); F IKTS – redukcijska s premazom, mehka (KTS14); B 2,5Y 7/1 svetlo siva; premaz po celi površini; srednje ohr. (spran), mat, gladek, enakomerne barve; B premaza 2,5Y 4/1 temno siva; keramika; datacija: druga pol. 1.–prva pol. 2. stoletja.

**829 SE 240B, kv. 8/A3, PN KER 2965, inv. št. 22352**

Keramika tankih sten; KTS – Ricci 2/242; odl. ostenja skodelice; na ZP ostenja koleščkanje (navpične črtice); F IKTS – redukcijska s premazom (KTS21); B 5Y 6/1 siva; premaz po celi površini, dobro ohr. gladek, mat, rahlo lisast; B premaza 10YR 3/1 zelo temno siva; keramika; datacija: druga pol. 1.–prva pol. 2. stoletja.

**830 SE 240B, kv. 8/B2, PN KER 2956, inv. št. 22355**

Keramika tankih sten; KTS – Ricci 2/242; odl. ostenja skodelice; na ZP ostenja koleščkanje (poševne črtice); F IKTS – redukcijska s premazom (KTS19); B 2,5Y 7/1 svetlo siva; premaz po celi površini; srednje ohr. (spran), bleščeč, lisast; B premaza 2,5Y 3/1 zelo temno siva; keramika; datacija: druga pol./konec 1.–prva pol. 2. stoletja.

**831 SE 240B, kv. 8/C3, PN KER 2957, inv. št. 22363**

Keramika tankih sten; KTS – Ricci 2/242; odl. ostenja skodelice; na ZP ostenja koleščkanje (rombi); F IKTS – redukcijska s premazom (KTS5); B 2,5Y 7/1 svetlo siva; premaz po celi površini, dobro ohr., bleščeč, lisast, školjkasto nalomljen; B premaza 2,5Y 3/1 zelo temno siva; keramika; datacija: druga pol./konec 1.–prva pol. 2. stoletja.

**832 SE 240B, kv. 8/B3, PN KER 2772, inv. št. 22438**

Keramika tankih sten; KTS – T4–kozarec s podkvami–Ricci 1/364–5; = G202; F KTS oksidacijska (KTS8); datacija: (tiberijsko/klavdijsko) sred. 1.–prva pol. 2. stoletja.

**833 SE 240B, kv. 8/A3, PN KER 2879, inv. št. 22451**

Vzhodna sigilata B2; ES B – Hayes 60; odl. ustja in ostenja krožnika; F ES B II; B preloma 5YR 7/8 rdečkasto rumena; premaz po celi površini; zelo slabo ohr. v luskah, TS7; B premaza 2,5YR 5/8 rdeča; keramika; pr. u. 288 mm; OHU 7 %; datacija: 70–150.

**834 SE 240B, kv. 8/B3, PN KER 2922, inv. št. 22453**

Vzhodna sigilata B2; ES B – Hayes 60; odl. ravnega dna krožnika; 2 konc. žleb na NP dna; F ES B II; B preloma 5YR 7/8 rdečkasto rumena; premaz po celi površini; srednje ohr. v luskah, mat, gladek, enakomerne barve–ts7; B premaza 2,5YR 6/8 svetlo rdeča; keramika; pr. d. 140 mm; OHU 20 %; datacija: 70–150.

**835 SE 240B, kv. 8/B3, PN KER 1654, inv. št. 22507**

Egejska kuhinjska keramika; EKK – vrček Knossos Mug tip 2 = Ricci 1/122; odl. ravnega dna in ostenja vrčka; F EKK; B ZP lisasto temno rjavo do črno; B preloma 5YR 6/8 rdečkasto rumena; B NP 5YR 6/8 rdečkasto rumena; nedoločljivo; zgleđa, da je zg. del prevlečen s slojem prečiščene glin; keramika; pr. d. 36 mm; OHU 100 %; datacija: konec 1.–3. stoletje.

**836 SE 240B, kv. 8/A3, PN KER 2301, inv. št. 22736**

Svetila; O – Loeschke IX ali Xa; odl. ramena, diska, dna in ostenja oljenke; dva žleba na dnu, žig v reliefu na ZP dna (ohr. le delček); žig: nedoločljiv; F O16b; B preloma 5YR 6/8 rdečkasto rumena; keramika; pr. u. 50 mm; OHU 40 %; pr. d. 30 mm; OHU 50 %; datacija: (klavdijsko)/konec 1.–2. stoletje.

**837 SE 240B, kv. 8/B3, PN KER 1308, inv. št. 23242**

Transportno posodje; A – severnojadranske amfore; odl. ustja in ročaja amfore; F A6c; B 10YR 8/4 zelo blede rjava; keramika; pr. u. 90 mm; OHU 35 %; datacija: 1.–4. stoletje. ?

**838 SE 240B, kv. 8/A3, PN KER 3208, inv. št. 23253**

Transportno posodje; A – severnojadranske amfore; odl. ročaja amfore, paličast (ovalen presek); F A17; B preloma 10YR 8/4 zelo blede rjava; keramika.

**839 SE 240B, kv. 8/B3, PN KER 2876, inv. št. 23297**

Transportno posodje; AA – Africana IID ali K25A – B; odl. ustja amfore; F A13a; B ZP 7,5YR 5/3 rjava; B preloma 2,5YR 6/8 svetlo rdeča; B NP 7,5YR 5/3 rjava; keramika; pr. u. 80 mm; OHU 30 %; datacija: sred. 3.–4. stoletje.

**840 SE 240B, kv. 8/B3, PN KER 2873, inv. št. 23444**

Transportno posodje; A – afriška cilindrična velikih dimenzij; odl. ostenja amfore; 4 kanelure na ZP ramena; F A9a; B ZP 7,5YR 8/6 rdečkasto rumena; B preloma 5YR 7/8 rdečkasto rumena; keramika; datacija: 5. stoletje.

**841 SE 240B, kv. 8/C3, PN KER 1306, inv. št. 23729**

Transportno posodje; PA4 – pokrovček za amforo–v kalupu ploščat; na zgornji površini v reliefu grška črka? oz. trikotnik?; F A6b; B 10YR 8/3 zelo blede rjava; keramika; pr. u. 60 mm; OHU 100 %; datacija: 1.–5. stoletje.

**842 SE 240B, kv. 8/B3, PN KER 2773, inv. št. 23832**

Egejska kuhinjska keramika; EKK – egejski narebreni lonček – Knossos tip 4; = PN KER 2164; F EKK (N11b); OHU 10 %.

**843 SE 240B, kv. 8/B3, PN KER 1655, inv. št. 24508**

Namizna keramika; NK29–vrč s srednje širokim ustjem; odl. ustja, ročaja in ostenja vrča, trakast (dve rebri na ZP); F NK – istrska (N16); B ZP 10YR 8/4 zelo blede rjava; B preloma 5YR 7/8 rdečkasto rumena; B NP 10YR 8/4 zelo blede rjava; keramika; pr. u. 55 mm; OHU 75 %.

**844 SE 240B, kv. 8/A3, PN KER 3207, inv. št. 24672**

Namizna keramika; NKR – ročaj vrča ali posode; odl. ročaja vrča, trakast (dve kaneluri na ZP); F NK severnojadranska (mejna med N22 in A6a); B 5YR 6/6 rdečkasto rumena; keramika; db. ročaja 29 mm.

**845 SE 240B, kv. 8/B3, PN KER 1669, inv. št. 24966**

Uporabni predmeti; utež za ribiško mrežo; F A22; B ZP 2,5Y 8/2 blede rumena; B preloma 7,5YR 7/4 roza; B NP 2,5Y 8/2 blede rumena; keramika; OHU 100 %; pr. 42 mm; v. 28 mm.



## SE 288B

### 846 SE 288B, kv. 7/E3, PN KOV 615, inv. št. 21176

Odl. tordirane žice; bron; dl. 4,7 cm, š. 4,4 cm, db. 0,2 cm.

### 847 SE 288B, kv. 7/E3, PN KOV 614, inv. št. 21936

Odl. zvitega svinčenega traku; svinec; dl. 5,7 cm, š. 3,9 cm, db. 0,2–0,4 cm.

### 848 SE 288B, kv. 7/E3, PN KOV 613, inv. št. 21935

Svinčena surovina, verjetno reciklirana, morda je zapolnjevala utor v kamnitem gradbenem elementu; svinec; dl. 12 cm, š. 9 cm, db. 3,5 cm

### 849 SE 288B, kv. 7/E3, PN KOV 891, inv. št. 21946

Palica pravokotnega preseka; svinec; dl. 10 cm, š. 3,2 cm, db. 1 cm.

### 850 SE 288B, kv. 7/E3, PN KOV 893, inv. št. 21948

Staljen kos svinca; svinec; dl. 10 cm, š. 1,6 cm, db. 0,4 cm.

### 851 SE 288B, kv. 7/E3, PN KOV 609, inv. št. 21933

Odl. predmeta; svinec; dl. 8,6 cm, š. 4,2 cm, db. 1,1 cm.

### 852 SE 288B, kv. 7/E3, PN KOV 892, inv. št. 21947

Trak, zavrt na koncu; svinec; dl. 11 cm, š. 0,7 cm, db. 0,6 cm.

### 853 SE 288B, kv. 7/E3, PN KOV 611, inv. št. 21934

Odl. predmeta; svinec; dl. 4,3 cm, š. 3,3 cm, db. 1 cm.

### 854 SE 288B, kv. 7/E3, PN KOV 626, inv. št. 21641

Odl. obroča; železo; db. 0,7 cm, pr. 4,5 cm.

### 855 SE 288B, kv. 7/E3, PN KOV 601, inv. št. 21625

Žebelj s ploščato okroglo glavico in trnom kvadratnega preseka; železo; dl. 3,1 cm, š. 2,4 cm, db. 0,6 cm.

### 856 SE 288B, kv. 7/E3, PN KOV 608, inv. št. 21631

Žebelj s polkrožno glavico in trnom kvadratnega preseka; železo; dl. 7,5 cm.

### 857 SE 288B, kv. 7/E2, PN KOV 610, inv. št. 21632

Žebelj s polkrožno glavico in trnom kvadratnega preseka za pritrditev podkve; železo; dl. 7 cm.

### 858 SE 288B, kv. 7/E3, PN KOV 860, inv. št. 21785

Žebelj s polkrožno glavico in trnom kvadratnega preseka; železo; dl. 2 cm, š. 1,7 cm, db. 0,2 cm.

### 859 SE 288B, kv. 7/E3, PN STE 098, inv. št. 22061

Del ustja in ostenja rebraste skodelice, oblika Isings 3; steklo; dl. 5,1 cm, š. 4,3 cm; datacija: 1. stoletje.

### 860 SE 288B, kv. 7/E3, PN STE 095, inv. št. 22058

Del dna čaše iz dekoloriranega stekla, nizka noga, izdelano v kalupu, gubanka, fasete, oblika Isings 21/AR 42 ali AR 45; steklo; pr. 3,9 cm; datacija: konec 1. in 2. stoletje.

### 861 SE 288B, kv. 7/E3, PN KER 3044, inv. št. 22446

Vzhodna sigilata B2; ES B – Hayes 60; odl. krožnika (ustje, ostenje, dno); F ES B II; B preloma 5YR 7/6 rdečkasto rumena; premaz po celi površini; slabo ohr. v luskah, TS7; B premaza 2,5YR 6/8 svetlo rdeča; keramika; pr. u. 160 mm; OHU 15 %; pr. d. 120 mm; OHU 5 %; datacija: 70–150.

### 862 SE 288B, kv. 7/E3, PN KER 1812, inv. št. 22558

Afriška sigilata; AS – Hayes 50A; odl. ustja in ostenja sklede; F AS–C2; B preloma 2,5YR 7/8 svetlo rdeča; premaz na NP in zg. delu ZP; dobro ohr., gladek, nepravilen rob med zg. delom in spodnjim delom ZP, gladek, enakomerne barve, mat; B premaza 2,5YR 6/8 svetlo rdeča; keramika; pr. u. 250 mm; OHU 25 %; datacija: 230–340.

### 863 SE 288B, kv. 7/E2, PN KER 3065, inv. št. 22574

Afriška sigilata; AS – Hayes 50B; odl. dna krožnika; F AS–C3/4; B preloma 2,5YR 7/8 svetlo rdeča; premaz po celi površini, dobro ohr., mat, gladek, enakomerne barve; B premaza 2,5YR 6/8 svetlo rdeča; keramika; pr. d. 200 mm; OHU 10 %; datacija: 320 ali 330–400.

### 864 SE 288B, kv. 7/E3, PN KER 2771, inv. št. 22579

Afriška sigilata; AS – Hayes 50B; = PN KER 2399; F AS–D1; OHU 5 %; datacija: 320 ali 330–400.

### 865 SE 288B, kv. 7/E3, PN KER 3038, inv. št. 22580

Afriška sigilata; AS – Hayes 50B; odl. ustja in ostenja krožnika; F AS–D1; B preloma 2,5YR 6/8 svetlo rdeča; premaz po celi površini, dobro ohr., gladek, rahlo svetleč, neenakomerne barve, na ustju temnejše linije (2,5YR 4/6 rdeča); B premaza 2,5YR 6/8 svetlo rdeča; keramika; pr. u. 276 mm; OHU 7 %; datacija: 320 ali 330–400.

### 866 SE 288B, kv. 7/E3, PN KER 2400, inv. št. 22581

Afriška sigilata; AS – Hayes 50B; odl. ustja in ostenja krožnika; F AS–D1; B preloma 2,5YR 6/8 svetlo rdeča; premaz po celi površini, dobro ohr., gladek, rahlo bleščeč, neenakomerne barve, na ustju temnejše linije (2,5YR 4/6 rdeča); B premaza 2,5YR 6/8 svetlo rdeča; keramika; pr. u. 276 mm; OHU 10 %; datacija: 320 ali 330–400.

### 867 SE 288B, kv. 7/E3, PN KER 2783, inv. št. 22654

Afriška sigilata; AS–prod. D nedoločljivo; odl. dna sklede; F AS–D1; B preloma 2,5YR 7/8 svetlo rdeča; premaz po celi površini; zelo slabo ohr. v luskah, gladek, mat; B premaza 2,5YR 7/8 svetlo rdeča; keramika; OHU 2 %; datacija: 320 ali 330–500?

### 868 SE 288B, kv. 7/E3, PN KER 2782, inv. št. 22656

Afriška sigilata; AS–dno Hayes 31–33; odl. prstanastega dna krožnika; F AS–A/D; B preloma 2,5YR 7/8 svetlo rdeča; premaz po celi površini; zelo slabo ohr. v luskah, gladek, mat; B premaza 2,5YR 7/8 svetlo rdeča; keramika; pr. d. 150 mm; OHU 5 %; datacija: konec 2.–zač. 4.stoletja

### 869 SE 288B, kv. 7/E3, PN KER 3048, inv. št. 22767

Svetila; O – Loeschke Xb; odl. ramena oljenke; F O16b; B preloma 5YR 7/8 rdečkasto rumena; keramika; pr. u. 76 mm; OHU 15 %; datacija: 2.–3.(4. ali 5.) stoletje.

### 870 SE 288B, kv. 7/E3, PN KER 3155, inv. št. 22858

Transportno posodje; A – Dr. 2–4 severnojadranska; odl. ročaja amfore, dvopaličast (okrogel presek); F A6c; B 5YR 7/6 rdečkasto rumena; keramika.

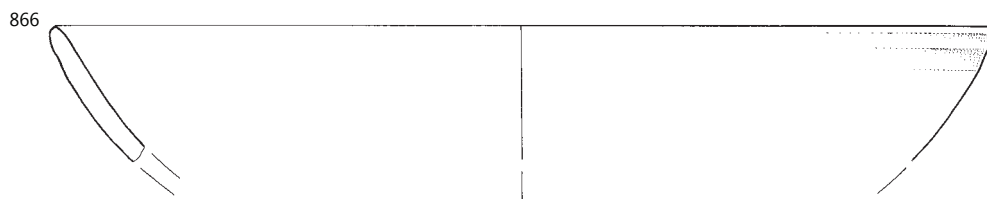
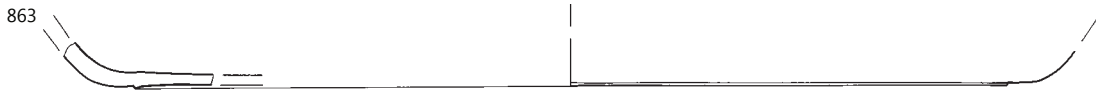
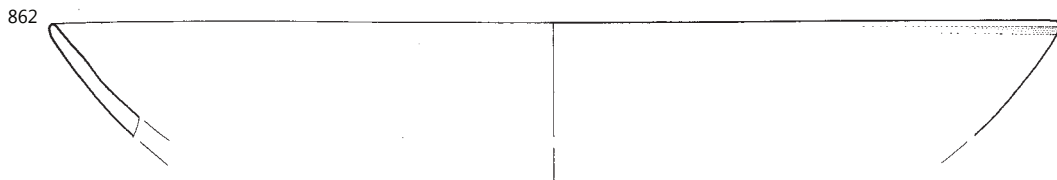
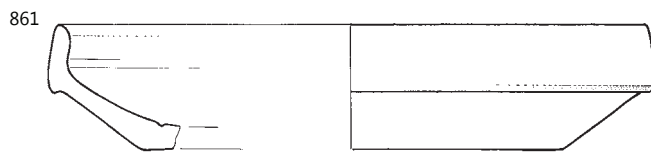
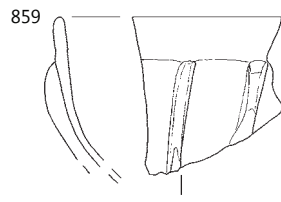
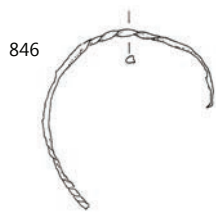



**871 SE 288B, kv. 7/E3, PN KER 2233, inv. št. 22959**

Namizna keramika; A/NK – amfora ali vrč; odl. ročaja in ostenja vrča ali male amfore, paličast (ovalen presek); F NK – istrska (N5); B 5YR 6/6 rdečkasto rumena; keramika.

**872 SE 288B, kv. 7/E3, PN KER 2231, inv. št. 23016**

Namizna keramika; A/NK – amfora ali vrč; odl. ročaja amfore ali vrča, trakast; F NK – fina (N2); B 10YR 8/4 zelo blede rjava; keramika.

**873 SE 288B, kv. 7/E3, PN KER 2361, inv. št. 23056**

Transportno posodje; A – Dr. 6B velika; odl. dna amfore; F A16a; B 5YR 7/6 rdečkasto rumena; keramika; pr. d. 45 mm; OHD 80 %; datacija: 1.–sred. 2. stoletje.

**874 SE 288B, kv. 7/E3, PN KER 3047, inv. št. 23081**

Transportno posodje; A – Dr. 6B velika; odl. ustja amfore; široka kanelura na ZP ustja; F A6b; B 5YR 7/6 rdečkasto rumena; keramika; pr. u. 110 mm; OHU 25 %; datacija: 1.–(sredina) 2. stoletje.

**875 SE 288B, kv. 7/E3, PN KER 3046, inv. št. 23083**

Transportno posodje; A – Dr. 6B velika; odl. Ustja, ročaja in ostenja amfore; F A12b; B preloma 5YR 7/6 rdečkasto rumena; keramika; pr. u. 110 mm; OHU 40 %; datacija: 1.–sred. 2. stoletje.

**876 SE 288B, kv. 7/E3, PN KER 3292, inv. št. 23090**

Transportno posodje; A – Dr. 6B mala (poznoantična?); odl. ustja amfore; F A6c; B 7,5YR 8/3 roza; keramika; pr. u. 105 mm; OHU 15 %.

**877 SE 288B, kv. 7/E3, PN KER 1673, inv. št. 23102**

Transportno posodje; A – Dr. 6B–Fažana 1; odl. ustja, ostenja in ročaja amfore; F A6a; B 5YR 7/6 rdečkasto rumena; keramika; pr. u. 90 mm; OHU 20 %; datacija: 1.–4. stoletje.

**878 SE 288B, kv. 7/E3, PN KER 1307, inv. št. 23107**

Transportno posodje; A – Dr. 6B–Fažana 1; odl. ustja in ostenja amfore; F A6a; B 5YR 7/6 rdečkasto rumena; keramika; pr. u. 100 mm; OHU 100 %; datacija: 1.–4. stoletje.

**879 SE 288B, kv. 7/E3, PN KER 3041, inv. št. 23113**

Transportno posodje; A – Dr. 6B–Fažana 1; odl. ustja in ostenja amfore; F A6a; B 5YR 6/6 rdečkasto rumena; keramika; pr. u. 100 mm; OHU 15 %; datacija: 1.–4. stoletje.

**880 SE 288B, kv. 7/E3, PN KER 3246, inv. št. 23114**

Transportno posodje; A – Dr. 6B–Fažana 2; odl. Ustja, ostenja in ročaja amfore; F A6a; B 5YR 7/8 rdečkasto rumena; keramika; pr. u. 90 mm; OHU 15 %; datacija: 1.–4. stoletje.

**881 SE 288B, kv. 7/E2, PN KER 3107, inv. št. 23115**

Transportno posodje; A – Dr. 6B–Fažana 2; odl. ustja amfore; kanelura na ZP ustja; F A6b; B 5YR 7/6 rdečkasto rumena; keramika; pr. u. 80 mm; OHU 50 %; datacija: 1.–4. stoletje.

**882 SE 288B, kv. 7/E3, PN KER 1779, inv. št. 23117**

Transportno posodje; A – Dr. 6B mala (poznoantična?); odl. ročaja amfore, paličast (ovalen presek); F A12a; B preloma 5YR 6/6 rdečkasto rumena; keramika; datacija: 1.–4. stoletje.

**883 SE 288B, kv. 7/E3, PN KER 3043, inv. št. 23132**

Transportno posodje; A – Dr. 6B mala (poznoantična?); odl. zatiča amfore; F A6c; B 5YR 7/6 rdečkasto rumena; keramika; pr. d. 22 mm; OHD 100 %; datacija: 1.–4. stoletje.

**884 SE 288B, kv. 7/E3, PN KER 1811, inv. št. 23141**

Transportno posodje; A – Dr. 6B mala (poznoantična?); odl. dna amfore; F A6a; B 5YR 7/8 rdečkasto rumena; keramika; pr. d. 31 mm; OHD 100 %; datacija: 1.–4. stoletje.

**885 SE 288B, kv. 7/E3, PN KER 3068, inv. št. 23144**

Transportno posodje; A – Dr. 6B mala (poznoantična?); odl. ročaja amfore ali vrča, paličast (okrogel presek); F A6a; B 7,5YR 7/6 rdečkasto rumena; keramika; datacija: 1.–4. stoletje.

**886 SE 288B, kv. 7/E3, PN KER 1808, inv. št. 23146**

Transportno posodje; A – Dr. 6B mala (poznoantična?); odl. ročaja amfore, paličast (ovalen presek); F A6c; B 5YR 7/8 rdečkasto rumena; keramika.

**887 SE 288B, kv. 7/E3, PN KER 3042, inv. št. 23148**

Transportno posodje; A – Dr. 6B mala (poznoantična?); odl. zatiča amfore; F A6b; B 5YR 7/6 rdečkasto rumena; keramika; pr. d. 26 mm; OHD 100 %; datacija: 1.–4. stoletje.

**888 SE 288B, kv. 7/E3, PN KER 1806, inv. št. 23149**

Transportno posodje; A – Dr. 6B mala (poznoantična?); odl. ročaja amfore, paličast (okrogel presek); F A6b; B 5YR 7/6 rdečkasto rumena; keramika.

**889 SE 288B, kv. 7/E3, PN KER 2230, inv. št. 23155**

Transportno posodje; A – Dr. 6B mala (poznoantična?); odl. ročaja amfore, paličast (okrogel presek); F A6b; B 5YR 7/6 rdečkasto rumena; keramika.

**890 SE 288B, kv. 7/E3, PN KER 3206, inv. št. 23159**

Transportno posodje; A – Dr. 6B mala (poznoantična?); odl. dna amforice; F A6a; B 5YR 6/6 rdečkasto rumena; keramika; pr. d. 17 mm; OHD 50 %.

**891 SE 288B, kv. 7/E3, PN KER 3152, inv. št. 23161**

Transportno posodje; A – Dr. 6B mala (poznoantična?); odl. dna amfore; F A12b; B preloma 5YR 6/6 rdečkasto rumena; keramika; pr. d. 27 mm; OHD 100 %; datacija: 1.–4. stoletje.

**892 SE 288B, kv. 7/E3, PN KER 3156, inv. št. 23167**

Transportno posodje; A – Dr. 6B mala (poznoantična?); odl. ročaja amfore ali vrča, paličast (ovalen presek); F A6a; B 5YR 7/8 rdečkasto rumena; keramika.

**893 SE 288B, kv. 7/E3, PN KER 3154, inv. št. 23176**

Transportno posodje; A – Dr. 6B mala (poznoantična?); odl. ročaja amfore, paličast (okrogel presek); F A6c; B 7,5YR 8/3 roza; keramika; datacija: 1.–4. stoletje.

**894 SE 288B, kv. 7/E3, PN KER 3203, inv. št. 23191**

Transportno posodje; A – Dr. 6B nedoločeno (velika ali mala); odl. ročaja amfore, okrogel presek; F A6a; B 5YR 7/6 rdečkasto rumena; keramika; datacija: 1.–4. stoletje.

**895 SE 288B, kv. 7/E2, PN KER 3094, inv. št. 23248**

Transportno posodje; A – severnojadranske amforice; odl. ročaja amfore ali vrča; F A17; B preloma 10YR 8/3 zelo blede rjava; keramika; datacija: 1.–4. stoletje.

**896 SE 288B, kv. 7/E3, PN KER 3040, inv. št. 23249**

Transportno posodje; A – severnojadranske amforice; odl. ročaja amfore ali vrča, (ovalen presek); F A17; B preloma 10YR 8/2 zelo blede rjava; keramika; datacija: 1.–4. stoletje.

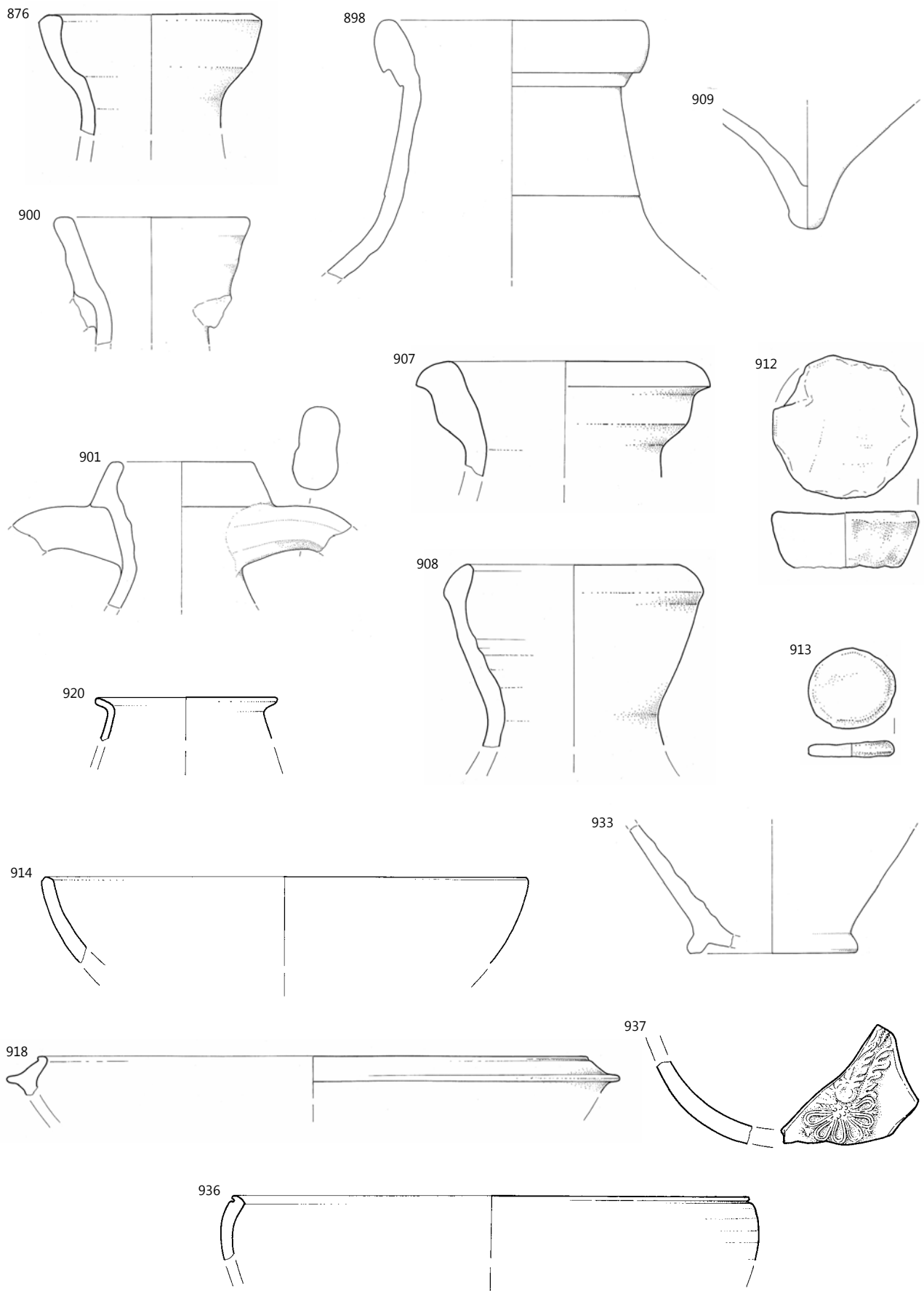

876–918 SE 288B, 936 SE 406; 936, 937 merilo 1: 2, ostalo merilo 1:3.

**897 SE 288B, kv. 7/E3, PN KER 3185, inv. št. 23256**

Transportno posodje; A – severnojadranske amfore; odl. ročaja amfore; F A6b; B 10YR 8/3 zelo blede rjava; keramika; datacija: 1–4. stoletje.

**898 SE 288B, kv. 7/E2, PN KER 3092, inv. št. 23275**

Transportno posodje; AA – Africana IIA = Keay 4–5; odl. ustja in ostenja amfore; F A13b; B ZP 7,5YR 6/4 svetlo rjava; B preloma 5YR 7/8 rdečkasto rumena; B NP 7,5YR 6/4 svetlo rjava; keramika; pr. u. 130 mm; OHU 30 %; datacija: sred. 2.–3. stoletje.

**899 SE 288B, kv. 7/E3, PN KER 2360, inv. št. 23296**

Transportno posodje; AA – Africana IID ali K25A – B; odl. ustja amfore; F A13b; B ZP 7,5YR 6/4 svetlo rjava; B preloma 2,5YR 7/8 svetlo rdeča; B NP 7,5YR 6/4 svetlo rjava; keramika; pr. u. 130 mm; OHU 20 %; datacija: sred. 3. stoletja.–4. stoletje.

**900 SE 288B, kv. 7/E3, PN KER 3150, inv. št. 23300**

Transportno posodje; AA – Dr. 30 mavretanska/afriška, var. Keay 1B; odl. ustja amfore; F A22; B preloma 5YR 8/3 roza; premaz na ZP; engoba, mat, slabo ohr.; B premaza 7,5YR 7/4 roza; keramika; pr. u. 90 mm; OHU 25 %; datacija: (3.)–4. stoletje.

**901 SE 288B, kv. 7/E3, PN KER 3205, inv. št. 23304**

Transportno posodje; AA – Dr. 30 afriška, var. Ostia IV, 263; odl. ustja, ostenja in ročaja amfore, trakast (1 kanelura na ZP); F A20b; B ZP 10YR 8/3 zelo blede rjava; B preloma 2,5YR 7/8 svetlo rdeča; B NP 2,5YR 7/8 svetlo rdeča; bel sloj na ZP (AA); keramika; pr. u. 74 mm; OHU 15 %; datacija: 3.–4. stoletje.

**902 SE 288B, kv. 7/E3, PN KER 3151, inv. št. 23322**

Transportno posodje; AA – Keay 25A – B, zgodnja Keay 25.1; odl. ustja in ročaja amfore; F A13a; B ZP 10YR 5/2 sivkasto rjava; B preloma 2,5YR 6/8 svetlo rdeča; B NP 5YR 6/3 svetlo rdečkasto rjava; keramika; pr. u. 120 mm; OHU 25 %; datacija: konec 3. stoletja.–(zač.) 4. stoletje.

**903 SE 288B, kv. 7/E3, PN KER 3049, inv. št. 23331**

Transportno posodje; AA – Keay 25.1; odl. ustja amfore; F A9b; B preloma 2,5Y 8/3 blede rumena; B NP bel sloj na ZP (AA); zelo slabo ohr.; B premaza 2,5Y 8/2 blede rumena; keramika; pr. u. 120 mm; OHU 20 %; datacija: 4. stoletje.

**904 SE 288B, kv. 7/E3, PN KER 3291, inv. št. 23394**

Transportno posodje; AA – Keay 25 ali 26; odl. ročaja amfore ali vrča, trakast; F A13a; B ZP 7,5YR 8/4 roza; B preloma 2,5YR 7/8 svetlo rdeča; B NP 7,5YR 8/4 roza; keramika; datacija: 4.–sred. 5. stoletja.

**905 SE 288B, kv. 7/E3, PN KER 3037, inv. št. 23446**

Transportno posodje; AA – nedoločeno; odl. ročaja in ostenja amfore; F A13a; B ZP 7,5YR 6/1 siva; B preloma 2,5YR 6/4 svetlo rdečkasto rjava; B NP 7,5YR 6/1 siva; keramika; datacija: 3.–5. stoletje.

**906 SE 288B, kv. 7/E3, PN KER 2359, inv. št. 23526**

Transportno posodje; AA – nedoločeno; odl. ročaja in ostenja amfore, trakast; F A5; B 5YR 7/8 rdečkasto rumena; keramika; datacija: 3.–5. stoletje.

**907 SE 288B, kv. 7/E2, PN KER 3093, inv. št. 23570**

Transportno posodje; ŠA – Keay 16; odl. ustja amfore; F A16c; B 7,5YR 8/6 rdečkasto rumena; keramika; pr. u. 130 mm; OHU 25 %; datacija: 3.–5. stoletje.

**908 SE 288B, kv. 7/E3, PN KER 2300, inv. št. 23587**

Transportno posodje; A – Dr. 24; odl. ustja amfore; F A43; B ZP 5YR 7/6 rdečkasto rumena; B preloma 5YR 7/8 rdečkasto rumena; B NP 5YR 7/6 rdečkasto rumena; keramika; pr. u. 114 mm; OHU 35 %; datacija: 1.–4/5. stoletje (vrh 2.–3. stoletje).

**909 SE 288B, kv. 7/E3, PN KER 1672, inv. št. 23626**

Transportno posodje; A – amfora nedoločeno; odl. dna in ostenja amfore; F A12c; B preloma 5YR 6/6 rdečkasto rumena; keramika; pr. d. 15 mm; OHU 100 %.

**910 SE 288B, kv. 7/E3, PN KER 3204, inv. št. 23684**

Transportno posodje; A – amfora nedoločeno; odl. ročaja amfore, paličast (ovalen presek); F A1b; B preloma 2,5Y 8/2 blede rumena; keramika.

**911 SE 288B, kv. 7/E3, PN KER 1810, inv. št. 23707**

Transportno posodje; A – jadranska nedoločeno; odl. ročaja in ostenja amfore; F A6c; B ZP 10YR 8/3 zelo blede rjava; B preloma 7,5YR 8/4 roza; keramika.

**912 SE 288B, kv. 7/E3, PN KER 2298, inv. št. 23718**

Transportno posodje; PA1 – pokrovček za amforo–izčrepinjski; F A17; B preloma 7,5YR 8/4 roza; keramika; pr. u. 78 mm; OHU 100 %; pr. d. 63 mm; OHU 100 %; dl. mm; š. mm; v. 30 mm; datacija: 1.–5. stoletje.

**913 SE 288B, kv. 7/E3, PN KER 3293, inv. št. 23727**

Transportno posodje; PA5 – pokrovček za amforo izdelan na vretenu; F A6a; B 5YR 6/8 rdečkasto rumena; keramika; pr. u. 46 mm; OHU 100 %; datacija: 1.–5. stoletje.

**914 SE 288B, kv. 7/E3, PN KER 2781, inv. št. 23775**

Italaska kuhinjska keramika; IKK3–pekač z enostavnim ustjem; odl. ustja in ostenja pekača; F IKK (N28a); B ZP 5YR 7/8 rdečkasto rumena; B NP 5YR 7/6 rdečkasto rumena; brez premaza; keramika; pr. u. 170 mm; OHU 5 %.

**915 SE 288B, kv. 7/E3, PN KER 2249, inv. št. 23820**

Egejska kuhinjska keramika; EKK – egejski narebreni lonček – Knossos tip 4; odl. ustja in ostenja lončka; F EKK (N11b); B 5YR 6/6 rdečkasto rumena; keramika; pr. u. 80 mm; OHU 25 %.

**916 SE 288B, kv. 7/E3, PN KER 3294, inv. št. 23925**

Kuhinjska keramika; KK3 – lonec z dolgim izvihanim ustjem; odl. izvihanega ustja lonca; F KK – redukcijska z apnencem (N10b); B 5YR 3/1 zelo temno siva; keramika; pr. u. 140 mm; OHU 10 %.

**917 SE 288B, kv. 7/E3, PN KER 2250, inv. št. 24201**

Kuhinjska keramika; KK37 – krožnik z orlo bifido; odl. ustja in ostenja pekača; žleb na robu ustja; F KK – redukcijska z apnencem (N10); B lisasto temno rjavo do črno; keramika; pr. u. 170 mm; OHU 10 %.

**918 SE 288B, kv. 7/E3, PN KER 3050, inv. št. 24253**

Kuhinjska keramika; KK51 – pokrov/skleda z horizontalnim rebrom; odl. ustja skleda ali pokrova; rebro na ZP ostenja; F KK – redukcijska z apnencem (N10); B 2,5Y 3/1 zelo temno siva; keramika; pr. u. 300 mm; OHU 10 %.

**919 SE 288B, kv. 7/E3, PN KER 3045, inv. št. 24299**

Kuhinjska keramika; KK35 – ravno dno loncev – nedoločeno; odl. ravnega dna in ostenja lonca; obilne primesi na dnu; F KK – redukcijska z apnencem (N10b); B lisasto; keramika; pr. d. 85 mm; OHD 40 %.

**920 SE 288B, kv. 7/E3, PN KER 1778, inv. št. 24602**

Namizna keramika; NK62 – lonček; odl. ustja lončka; F NK – severnojadranska (N22); B 5YR 7/8 rdečkasto rumena; keramika; pr. u. 70 mm; OHU 15 %.

**921 SE 288B, kv. 7/E3, PN KER 1809, inv. št. 24641**

Namizna keramika; NKR – ročaj vrča ali posode; odl. ročaja vrča ali male amfore, paličast (ovalen/okrogel presek); F NK – istrska (N21a); B 5YR 7/6 rdečkasto rumena; keramika.

**922 SE 288B, kv. 7/E3, PN KER 1807, inv. št. 24651**

Namizna keramika; NKR – ročaj vrča ali posode; odl. ročaja vrča, trakast (1 kanelura na ZP); F NK – istrska (N5); B 5YR 7/6 rdečkasto rumena; keramika.

**923 SE 288B, kv. 7/E3, PN KER 2232, inv. št. 24652**

Namizna keramika; NKR – ročaj vrča ali posode; odl. ročaja vrča, paličast (ovalen presek); F NK – istrska (N16); B 7,5YR 7/6 rdečkasto rumena; keramika.

**924 SE 288B, kv. 7/E3, PN KER 2234, inv. št. 24653**

Namizna keramika; NKR – ročaj vrča ali posode; odl. ročaja vrča, paličast (ovalen presek); F NK – istrska (N3); B 5YR 7/6 rdečkasto rumena; keramika.

**925 SE 288B, kv. 7/E3, PN KER 2235, inv. št. 24662**

Namizna keramika; NKR – ročaj vrča ali posode; odl. ročaja in ostenja vrča ali male amfore, trakast (1 kanelura na ZP); F NK – severnojadranska (N22); B 5YR 6/8 rdečkasto rumena; keramika.

**926 SE 288B, kv. 7/E3, PN KER 3247, inv. št. 24712**

Namizna keramika; NKR – ročaj vrča ali posode; odl. ročaja vrča, paličast (kanelura na ZP); F NK – severnojadranska (N22); B 5YR 6/8 rdečkasto rumena; keramika.

**927 SE 288B, kv. 7/E3, PN KER 3036, inv. št. 24742**

Namizna keramika; NKR – ročaj vrča ali posode; odl. ročaja amfore ali vrča, trakast (tri kanelure na ZP); F NK – istrska (N16); B 5YR 6/6 rdečkasto rumena; keramika.

**928 SE 288B, kv. 7/E3, PN KER 3039, inv. št. 24746**

Namizna keramika; NKR – ročaj vrča ali posode; odl. ročaja vrča ali amfore, trakast (tri kanelure na ZP); F NK – istrska (N5); B 7,5YR 8/3 roza; keramika.

**929 SE 288B, kv. 7/E3, PN OST 160, inv. št. 25034**

Gradbeni material; tegula *CRISPINI*; odl. tegule z žigom *CRIS/...*; žig: *CRISPINI*; pozitiv, pravokotni okvir, ohr. *CRIS.*, 56 × 18 mm; F N22; B preloma 2,5YR 7/6 svetlo rdeča; B NP bel sloj na ZP; keramika; OHU 5 %; dl. 145 mm; š. 75 mm; v. 28 mm; datacija: 1. stoletje.

**930 SE 288B, kv. 7/E3, PN OST 159, inv. št. 25045**

Gradbeni material; tegula *TERENTIOR*; odl. tegule z žigom *.../ENTIO/...*; žig: *TERENTIOR*.

**931 SE 288B, kv. 7/E3, PN OST 158, inv. št. 25052**

Gradbeni material; tegula *Q. CLODI AMBROSI*; odl. tegule z žigom *AMBRO/...*; žig: *Q.CLODI AMBROSI*; F N22; B preloma 10YR 8/3 zelo blede rjava; keramika; dl. 280 mm; š. 190 mm; v. 37 mm.

**932 SE 288B, kv. 7/E3, PN OST 168, inv. št. 25057**

Gradbeni material; tegula *T. COELI*; odl. tegule z žigom *.../COELI*; žig: *T. COELI*; pozitiv, pravokotni okvir, ohr. *...COELI*, 63 × 20 × 3 mm; F Varia; B preloma 2,5Y 8/3 blede rumena; keramika; OHU 5 %; dl. 86 mm; š. 65 mm; v. 26 mm; datacija: konec 1. stoletja pr. n. št. – zač. 1. stoletja n. št.

**Prostori A', A, B in C**

**SE 436**

**933 SE 436, kv. 11/D3, PN KER 3158, inv. št. 24921**

Namizna keramika; NKD6–visoko prstanasto dno; odl. prstanaste stega dna in ostenja vrča ali amfore z ravnim dnom; F NK – istrska (N2); B 7,5YR 8/4 roza; keramika; pr. d. 78 mm; OHD 20 %.

**SE 435**

**934 SE 435, kv. 11/D3, PN KOV 458, inv. št. 21548**

Žebelj s polkrožno glavico in trnom kvadratnega preseka, močno korodiran; železo; dl. 11 cm.

**935 SE 435, kv. 11/C3, PN KER 1600, inv. št. 24200**

Kuhinjska keramika; KK37 – krožnik z orlo bifido; odl. pekača (ustja, ravnega dna in ostenja); F KK – redukcijska z apnencem (N10b); B 5YR 3/1 zelo temno siva; keramika; pr. u. 210 mm; OHU 10 %; pr. d. 170 mm; OHD 10 %.

**SE 406**

**936 SE 406, kv. 12/A3, PN KER 1718, inv. št. 22253**

Severnoitalska reliefna sigilata; skodelica Sarius – Consp. R13; odl. ustja in ostenja z ročajem skodelice, trakast (tri kanelure oz. 4 rebra in prečno letvico); žleb na ZP ustja; F Sarius; B preloma 5YR 7/8 rdečkasto rumena; premaz po celi površini; srednje ohr., TS8; B premaza 2,5YR 4/8 rdeča; keramika; pr. u. 192 mm; OHU 5 %; datacija: 20 pr. n. št.–klavdijsko (flavijško?) obd.

**937 SE 406, kv. 12/A3, PN KER 1770, inv. št. 22256**

Severnoitalska reliefna sigilata; skodelica Sarius – Consp. R13; odl. ostenja skodelice; v reliefu akantovi listi nad rozeto; F Sarius; B preloma 2,5YR 7/8 svetlo rdeča; premaz po celi površini, dobro ohr., TS8; B premaza 2,5YR 4/6 rdeča; keramika; datacija: 20 pr. n. št.–klavdijsko (flavijško?) obd.

**938 SE 406, kv. 12/A3, PN KER 2762, inv. št. 22289**

Keramika tankih sten; KTS – Angera 1, fabrikat C, polkrožna skod. –T15; odl. dna; F IKTS – oksidacijska s primesi (KTS33); B 5YR 6/8 rdečkasto rumena; keramika; pr. d. 38 mm; OHD 25 %; dl. 0 mm; 0 mm; v. 0 mm; datacija: avgustejsko–tiberijsko obd. (prva pol. 1. stoletja).

**SE 361**

**939 SE 361, kv. 12/B3, PN KOV 143, inv. št. 21379**

Žebelj; železo; dl. 9,2 cm, db. 0,7 cm.

**940** SE 361, kv. 11/E3, PN KOV 457 in 456, inv. št. 21547, 21546

2 žebnja, odl. žebnja s polkrožno glavico in trnom kvadratnega preseka, močno korodiranin, in žebelj s polkrožno glavico in trnom kvadratnega preseka; železo; železo; dl. 4 cm in dl. 7,5 cm.

**941** SE 361, kv. 12/A3, PN KER 0753, inv. št. 22339

Keramika tankih sten; KTS – redukcijska skodelica z barbotinom; odl. ustja skodelice; na ZP ostenja barbotin (verjetno vodni listi); na ZP ustja žleb; F IKTS – redukcijska s premazom (KTS15), mehka; B preloma 2,5Y 7/1 svetlo siva; premaz po celi površini; zelo slabo ohr. (spran), mat, gladek; B premaza nedoločljivo; keramika; pr. u. 132 mm; OHU 5 %; datacija: druga pol. 1.–prva pol. 2. stoletja.

**942** SE 361, kv. 11/E3, PN KER 1622, inv. št. 23893

Kuhinjska keramika; KK1 – lonec z vertikalnim ustjem; odl. ustja lonca; F KK – redukcijska z apnencem (N10b); B lisasto rjava do črno; keramika; pr. u. 120 mm; OHU 5 %.

**943** SE 361, kv. 11/E3, PN KER 2866, inv. št. 24310

Kuhinjska keramika; KK35 – ravno dno loncev – nedoločeno; odl. ravnega dna in ostenja lonca; F KK – redukcijska z apnencem (N10b); B ZP 10YR 4/1 temno siva; B preloma 10YR 6/4 svetlo rumenkasto rjava; B NP 10YR 4/1 temno siva; keramika; pr. d. 90 mm; OHD 30 %.

**944** SE 361, kv. 12/B3, PN KER 0612, inv. št. 24891

Namizna keramika; NKD4 – prstanasto dno vrča ali amfore z ravnim dnom; odl. prstanastega dna posode; F NK – istrska (N5); B 7,5YR 8/4 roza; keramika; pr. d. 75 mm; OHD 35 %.

## Prostor J

### SE 320

**945** SE 320, kv. 13/A2, PN KER 0051, inv. št. 22818

Transportno posodje; A – Dr. 6A; odl. ročaja amfore; F A1b; B preloma 2,5Y 8/3 blede rumena; keramika; datacija: druga pol. 1. stoletja pr. n. št.–sred. (konec) 1. stoletja.

**946** SE 320, kv. 12/E2, PN KER 1259, inv. št. 22949

Transportno posodje; A – amfora z ravnim dnom – nedoločeno; odl. ročaja amfore, trakast (1 kanelura na ZP); F A14b; B ZP 7,5YR 8/4 roza; B preloma 5YR 7/6 rdečkasto rumena; keramika.

**947** SE 320, kv. 12/E2, PN KER 1254, inv. št. 23175

Transportno posodje; A – Dr. 6B mala (poznoantična?); odl. ročaja in ostenja amfore, paličast; F A12a; B preloma 5YR 7/6 rdečkasto rumena; keramika; datacija: 1.–4. stoletje.

**948** SE 320, kv. 12/E2, PN KER 1281, inv. št. 23193

Transportno posodje; A – Dr. 6B nedoločeno (velika ali mala); odl. ustja amfore; F A6a; B 5YR 7/6 rdečkasto rumena; keramika; pr. u. 120 mm; OHU 10 %.

**949** SE 320, kv. 12/E2, PN KER 1256, inv. št. 23458

Transportno posodje; AA – nedoločeno; odl. ročaja in ostenja amfore, trakast (dve rebri ob strani ZP); F A20b; B preloma 2,5YR 6/8 svetlo rdeča; keramika; datacija: 3.–5. stoletje.

**950** SE 320, kv. 12/E2, PN KER 1255, inv. št. 23668

Transportno posodje; A – amfora nedoločeno; odl. ročaja in

ostenja amfore; F A7; B preloma 7,5YR 8/6 rdečkasto rumena; keramika.

**951** SE 320, kv. 12/E2, PN KER 1282, inv. št. 23671

Transportno posodje; A – amfora nedoločeno; odl. ročaja amfore, paličast (ovalen presek); F A14b; B ZP 7,5YR 8/6 rdečkasto rumena; B preloma 5YR 7/8 rdečkasto rumena; keramika.

**952** SE 320, kv. 12/E2, PN KER 1284, inv. št. 23698

Transportno posodje; A – jadranska nedoločeno; odl. ostenja amfore; žleb na ZP ramena; vrezan napis – narobe obrnjen XIV na ZP vratu; F A11b; B preloma 5YR 7/6 rdečkasto rumena; premaz na ZP; sloj prečiščene gline; B premaza 5YR 7/6 rdečkasto rumena; keramika.

**953** SE 320, kv. 12/E2, PN KER 1258, inv. št. 24103

Kuhinjska keramika; KK23 = NK13 – ovalni lonec z izrazitim ramenom, žlebom na ramenu in rahlo izvihanim ustjem; odl. ustja in ostenja lonca; F KK – oksidacijska brez apnenca (N13b); B 5YR 7/8 rdečkasto rumena; keramika; pr. u. 140 mm; OHU 5 %.

**954** SE 320, kv. 12/E2, PN KER 1279, inv. št. 24456

Namizna keramika; NK5 – lonci s kratkim izvihanim ustjem; odl. ustja in ostenja lonca; F NK – istrska (N16); B 7,5YR 8/4 roza; keramika; pr. u. 120 mm; OHU 10 %.

**955** SE 320, kv. 12/E2, PN KER 1242, inv. št. 24465

Namizna keramika; NK6 – lonci s kratkim izvihanim ustjem; odl. ustja in ostenja lonca; F NK severnojadranska (mejna med N22 in A6a); B 5YR 6/6 rdečkasto rumena; keramika; pr. u. 120 mm; OHU 10 %.

**956** SE 320, kv. 12/E2, PN KER 1280, inv. št. 24581

Namizna keramika; NK52; odl. ustja vrča ali amfore; F NK severnojadranska (mejna med N22 in A6a); B 10YR 8/4 zelo blede rjava; keramika; pr. u. 96 mm; OHU 10 %.

**957** SE 320, kv. 12/E2, PN KER 1257, inv. št. 24686

Namizna keramika; NKR – ročaj vrča ali posode; odl. ročaja vrča ali posode trakast (dve kaneluri na ZP); F NK – istrska (N5); B 7,5YR 8/6 rdečkasto rumena; keramika.

**958** SE 320, kv. 12/E2, PN KER 1283, inv. št. 24773

Namizna keramika; NKD1 – ravno dno lonca, ravne stene; odl. ravnega dna posode; F NK – istrska (N16); B 7,5YR 8/6 rdečkasto rumena; keramika; pr. d. 90 mm; OHD 80 %.

### SE 381

**959** SE 381, kv. 12/E2, PN KOV 171, inv. št. 20022

Novec: Constantius II/AE 2 /kovan 352–355/Aq/RIC 193; bron; KN 68.

**960** SE 381, kv. 13/A2, PN KOV 664, inv. št. 21187

Odl. ploščatega predmeta; bron.

**961** SE 381, kv. 12/E2, PN KER 0673, inv. št. 23285

Transportno posodje; AA – Africana IID = Keay 7; odl. ustja in vratu amfore; F A13b; B ZP 5YR 7/6 rdečkasto rumena; B preloma 5YR 5/6 rumenkasto rdeča; B NP 5YR 6/6 rdečkasto rumena; bel sloj na ZP (AA); srednje ohr.; B premaza 10YR 8/4 zelo blede rjava; keramika; pr. u. 100 mm; OHU 15 %; datacija: sred. 3.–4. stoletje.

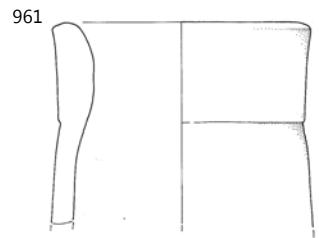
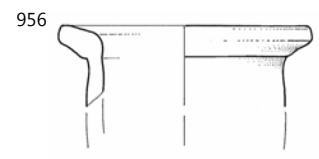
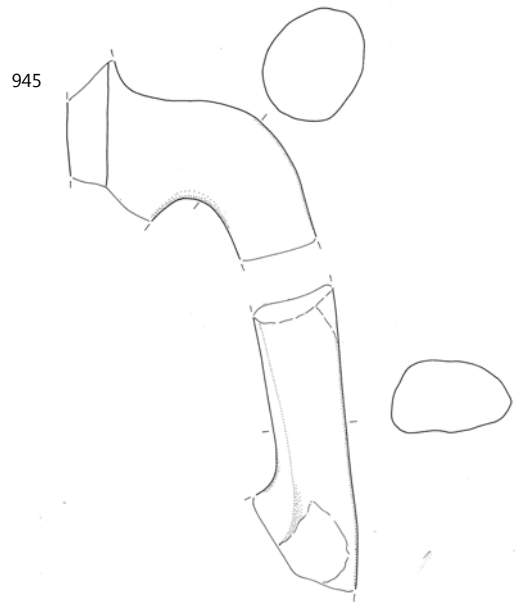
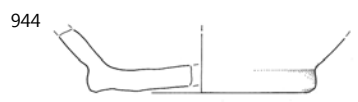
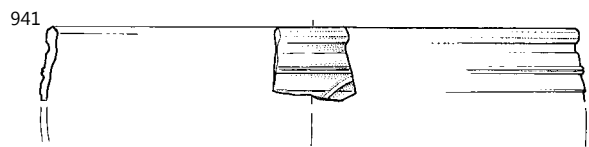

941, 944 SE 361, 945, 956 SE 320; 941 merilo 1: 2, ostalo merilo 1: 3.



## Skladišče

### SE 444B

**962** SE 444B, kv. 11/B1, PN KER 3055, inv. št. 22554

Afriška sigilata; AS – Hayes 32; odl. ustja in ostenja krožnika; žleb na robu ustja; F AS–A/D; B preloma nedoločljivo; premaz po celi površini, dobro ohr., mehurčkast, ostalo nedoločljivo; B premaza nedoločljivo; keramika; pr. u. 296 mm; OHU 10 %; datacija: 3. stoletje.

### SE 477

**963** SE 477, kv. 9/C1, PN KOV 878, inv. št. 21803

Žebelj s polkrožno glavico in trnom kvadratnega preseka; železo; dl. 5 cm.

**964** SE 477, kv. 9/C1, PN KOV 879, inv. št. 21804

Odlomljen trn kvadratnega preseka; železo; dl. 6 cm.

**965** SE 477, kv. 9/C2, PN KOV 598, inv. št. 21623

Žebelj s polkrožno glavico in z zvitim trnom kvadratnega preseka; železo; dl. 12 cm, š. 2,8 cm, db. 0,5 cm.

**966** SE 477, kv. 9/C2, PN KOV 868, inv. št. 21793

Žebelj s polkrožno glavico in trnom kvadratnega preseka; železo; dl. 4 cm.

**967** SE 477, kv. 9/C1, PN KOV 877, inv. št. 21802

Žebelj z majhno polkrožno glavico in trnom kvadratnega preseka; železo; dl. 6 cm.

**968** SE 477, kv. 9/C2, PN KOV 869, inv. št. 21794

Žebelj s polkrožno glavico in trnom kvadratnega preseka; železo; dl. 8,5 cm.

### SE 626

**969** SE 626, kv. 9/C2, PN OST 182, inv. št. 21269

Mozaične kocke; kamen.

**970** SE 626, kv. 9/C1, PN OST 199, inv. št. 21283

Velike količine mozaičnih kock različnih dimenzij; kamen.



### SE 639B

**971** SE 639B, kv. 11/B2, PN KER 3334, inv. št. 23589

Transportno posodje; VA – MRA 3–Agora F65/66; odl. amfore (cele); kanelure na ZP trupa; F A25; B ZP lisasto oranžno do črno; B preloma 7,5YR 8/4 roza; B NP 10YR 6/3 bledo rjava; premaz na ZP; zelo slabo ohr., mat; B premaza 7,5YR 5/4 rdečkasto rjava; keramika; pr. u. 46 mm; OHU 100 %; OHD 100 %; š. 212 mm; v. 470 mm; datacija: 1.–konec 2.–3. stoletje.

**972** SE 639B, kv. 11/B2, PN KER 3333, inv. št. 23590

Transportno posodje; VA – MRA 3–Agora F65/66; odl. dna in ostenja amfore; kanelure na ZP trupa; F A25; B ZP lisasto oranžno do črno; B preloma 7,5YR 8/4 roza; B NP 10YR 6/3 bledo rjava; premaz na ZP; zelo slabo ohr., mat; B premaza 7,5YR 5/4 rdečkasto rjava; keramika; pr. d. 53 mm; OHD 100 %; dl. mm; 216 mm; v. 261 mm; datacija: 1.–konec 2.–3. stoletje.

**973** SE 639B, kv. 11/B1, PN KER 3418, inv. št. 23594

Transportno posodje; VA – MRA 3–Agora F65/66; odl. ustja in ostenja amfore; F A25; B lisasto rdeče do temno rdeče; keramika; pr. u. 46 mm; OHU 60 %; datacija: 1.–konec 2.–3. stoletje.

### SE 275

**974** SE 275, kv. 6/D5, PN KOV 644, inv. št. 21938

Odl. svinčenega traku; svinec; dl. 2,6 cm, š. 1,3 cm, db. 0,2 cm.

**975** SE 275, kv. 10/C1, PN KOV 642, inv. št. 21651

Odl. predmeta (vratni tečaj/del noža ?); železo.

**976** SE 275, kv. 10/C1, PN KOV 643a, inv. št. 21652

Odl. predmeta (vratni tečaj/del noža?); železo; dl. 5,6 cm, š. 1 cm, db. 0,5 cm.

**977** SE 275, kv. 10/C1, PN KOV 643b, inv. št. 21653

Železo; dl. 5,2 cm, š. 1,5 cm, db. 0,5 cm.

**978** SE 275, kv. 10/E1, PN KOV 728, inv. št. 21720

Odl. ploščatega klina; železo; dl. 5,3 cm, š. 1,1 cm, db. 0,4 cm.

**979** SE 275, kv. 10/C1, PN KOV 871, inv. št. 21796

Odlomljen masiven žebelj s polkrožno glavico in trnom kvadratnega preseka, močno korodiran; železo; dl. 9 cm, š. 3 cm, db. 0,8 cm.

**980** SE 275, kv. 10/C1, PN KOV 872, inv. št. 21797

Odlomljen žebelj s trnom kvadratnega preseka, močno korodiran; železo; dl. 8 cm.

**981** SE 275, kv. 11/B2, PN KOV 696, inv. št. 21692

Žebelj s polkrožno glavico in trnom kvadratnega preseka; železo; dl. 10 cm.

**982** SE 275, kv. 11/B2, PN KOV 729, inv. št. 21721

Žebelj s polkrožno glavico in trnom kvadratnega preseka; železo; dl. 10 cm.

**983** SE 275, kv. 11/B2, PN KOV 730, inv. št. 21722

Žebelj z manjšo ploščato okroglo glavico in trnom kvadratnega preseka; železo; dl. 8,5 cm.

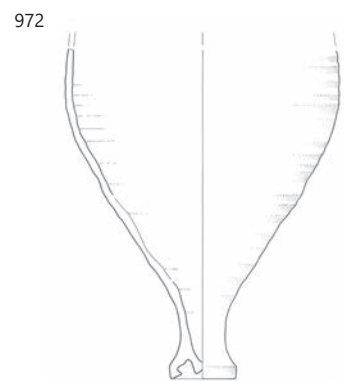
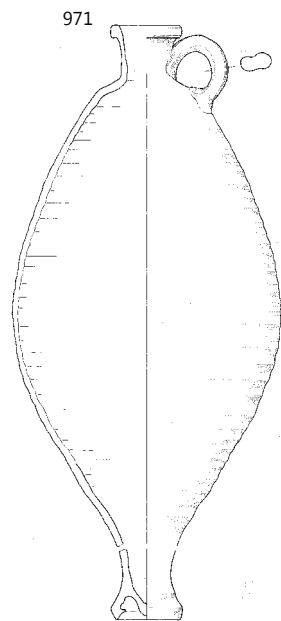
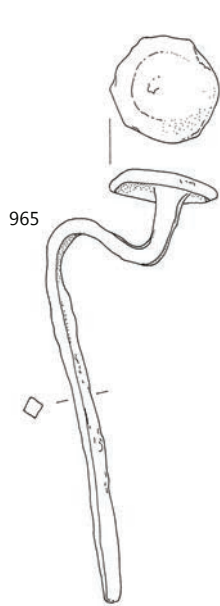
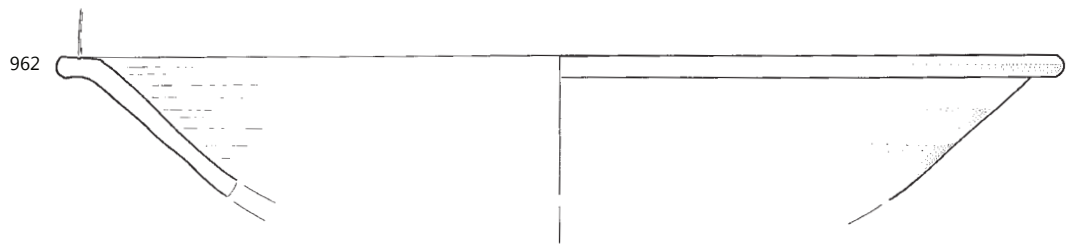

962 SE 444B, 965 SE 477, 971–972 SE 639B, 974–978 SE 275; 974, 976 merilo 1: 1, 962, 965, 978 merilo 1: 2, 971, 972 merilo 1: 6.



- 984** SE 275, kv. 11/B2, PN KOV 881, inv. št. 21806  
Odlomljen žebelj s polkrožno glavico in trnom kvadratnega preseka; železo; dl. 5 cm.
- 985** SE 275, kv. 6/B5, PN KOV 716, inv. št. 21709  
Žebelj s ploščato okroglo glavico in trnom kvadratnega preseka; železo; dl. 10,5 cm.
- 986** SE 275, kv. 6/E5, PN KOV 647, inv. št. 21656  
Odl. trna kvadratnega preseka; železo; dl. 3,5 cm.
- 987** SE 275, kv. 6/B5, PN KOV 715, inv. št. 21708  
Žebelj s polkrožno glavico in trnom kvadratnega preseka; železo; dl. 5,5 cm.
- 988** SE 275, kv. 6/B5, PN KOV 739, inv. št. 21729  
Žebelj s polkrožno glavico in trnom kvadratnega preseka; železo; dl. 7,5 cm.
- 989** SE 275, kv. 6/B5, PN STE 148, inv. št. 22105  
Del navzven nagnjenega ostenja skodelice z zataljenim ustjem; steklo.
- 990** SE 275, kv. 6/B5, PN OST 180, inv. št. 21268  
Vulkanska kamenina (ožgana); kamen.
- 991** SE 275, kv. 6/B5, PN KER 3319, inv. št. 22586  
Afriška sigilata; AS – Hayes 61A; odl. ustja krožnika; F AS–D1; B preloma 2,5YR 7/8 svetlo rdeča; premaz na NP in zg. delu ZP; slabo ohr. (spran) po celi površini odlomka, mat, gladek, enakomerne barve; B premaza 2,5YR 7/8 svetlo rdeča; keramika; pr. u. 342 mm; OHU 5 %; datacija: 350–410/420.
- 992** SE 275, kv. 6/E5, PN KER 2306a, inv. št. 22639  
Afriška sigilata; AS – Hayes 52/70; odl. ustja skodelice; F AS–D1; B preloma 2,5YR 6/8 svetlo rdeča; premaz na NP in zg. delu ZP; zelo slabo ohr. na NP in ZP, gladek, mat, enakomerne barve; B premaza 2,5YR 6/8 svetlo rdeča; keramika; pr. u. 170 mm; OHU 5 %; datacija: zač./prva pol. 5. stoletja.
- 993** SE 275, kv. 6/B5, PN KER 3392, inv. št. 23134  
Transportno posodje; A – Dr. 6B mala (poznoantična?); odl. ročaja amfore, paličast (ovalen presek); F A6a; B 5YR 7/8 rdečkasto rumena; keramika; datacija: 1.–4. stoletje.
- 994** SE 275, kv. 6/B5, PN KER 3393, inv. št. 23229  
Transportno posodje; A – Dr. 6B nedoločeno (velika ali mala); odl. ročaja amfore, paličast (ovalen presek); F A6a; B 5YR 6/6 rdečkasto rumena; keramika; datacija: 1.–4. stoletje.
- 995** SE 275, kv. 6/E5, PN KER 3320, inv. št. 23267  
Transportno posodje; A – Richborough 527; odl. ročaja amfore; F A27b; B preloma 5YR 7/6 rdečkasto rumena; keramika; datacija: 2. tret. 1. stoletje pr. n. št.–sred. 3. stoletja.
- 996** SE 275, kv. 6/A4, PN KER 1514, inv. št. 23367  
Transportno posodje; AA – Keay 26; odl. ustja amfore; F A5; B 5YR 6/6 rdečkasto rumena; keramika; pr. u. 110 mm; OHU 20 %; datacija: konec 4.–sred. 5. stoletja.
- 997** SE 275, kv. 6/B5, PN KER 3394, inv. št. 23466  
Transportno posodje; AA – nedoločeno; odl. ročaja amfore; F A9b; B preloma 2,5YR 7/8 svetlo rdeča; B NP bel sloj na ZP (AA); zelo slabo ohr.; B premaza 7,5YR 8/3 roza; keramika; datacija: 3.–5. stoletje.
- 998** SE 275, kv. 6/B5, PN KER 3180, inv. št. 23543  
Transportno posodje; AA – nedoločeno; odl. ročaja amfore; F A5; B 5YR 6/6 rdečkasto rumena; keramika; datacija: 3.–5. stoletje.
- 999** SE 275, kv. 11/B1, PN KER 2317, inv. št. 23597  
Transportno posodje; VA – MRA 3–Agora F65/66; odl. ročaja amfore trakast (en žleb na ZP); F A25; B preloma 10YR 8/3 zelo blede rjava; keramika; datacija: (1.–kon) 2.–3. stoletje.
- 1000** SE 275, kv. 6/C5, PN KER 2067, inv. št. 23642  
Transportno posodje; A – amfora nedoločeno; odl. ročaja amfore, okrogel presek; F A47; B preloma 5YR 6/6 rdečkasto rumena; keramika; datacija: 1.–5. stoletje.
- 1001** SE 275, kv. 6/C5, PN KER 2068, inv. št. 23711  
Transportno posodje; A – jadranska nedoločeno; odl. ročaja in ostenja amfore; F A16a; B 7,5YR 7/4 roza; keramika.
- 1002** SE 275, kv. 10/B1, PN KER 1668, inv. št. 23981  
Kuhinjska keramika; KK10 – lonec z dolgim rahlo izvihanim in ravno odrezanim ustjem; odl. ustja lonca; F KK – redukcijska z apnencem (N10b); B lisasto rjavo do črno; keramika; pr. u. 140 mm; OHU 15 %.
- 1003** SE 275, kv. 10/C1, PN KER 3318, inv. št. 23983  
Kuhinjska keramika; KK10 – lonec z dolgim rahlo izvihanim in ravno odrezanim ustjem; odl. izvihanega ustja in ostenja lonca; F KK – redukcijska z apnencem (N10b); B lisasto rjavo do črno; keramika; pr. u. 180 mm; OHU 15 %.
- 1004** SE 275, kv. 10/C1, PN KER 3316, inv. št. 24259  
Kuhinjska keramika; KK52A – pekva; odl. ustja in ostenja pokrova ali pekve; F KK – oksidacijska z apnencem (N10f); B ZP lisasto rjavo do temno rjavo; B lisasto temno rjavo do črno; B NP lisasto rjavo do temno rjavo; keramika; pr. u. 330 mm; OHU 5 %.
- 1005** SE 275, kv. 6/B5, PN KER 2899, inv. št. 24535  
Namizna keramika; NK36; odl. ustja, ostenja in ročaja vrča, trakast (5 žlebov na ZP), plastičen gumb na ZP stika ustja in ročaja; 3 paralelni vrezji na ZP ustja; F NK severnojadranska (mejna med N22 in A6a); B 2,5Y 8/4 blede rumena; keramika; pr. u. 75 mm; OHU 20 %.
- 1006** SE 275, kv. 10/C1, PN KER 3317, inv. št. 24922  
Namizna keramika; NK – vrč – nedoločeno; odl. (ledvičaste-ga) ročaja in ostenja vrča; kanelure na ZP trupa; F NK – severnojadranska (N22); B 5YR 7/4 roza; keramika.

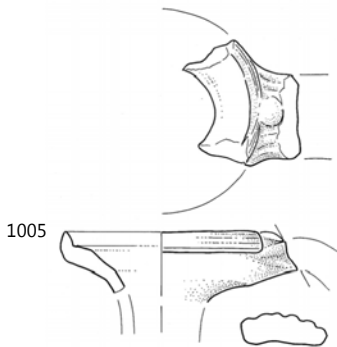
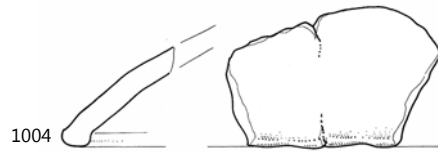
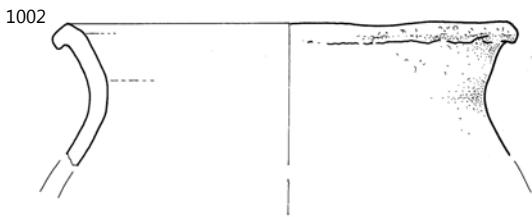
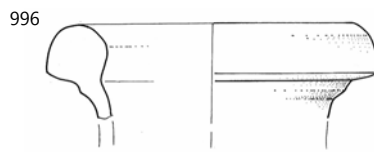
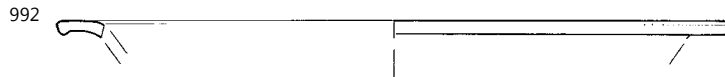
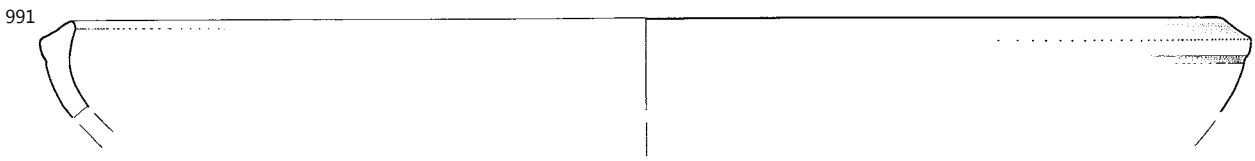

SE 275; 989, 991, 992 merilo 1:2, ostalo merilo 1:3.

**1007** SE 275, kv. 6/B5, PN OST 116, inv. št. 24977

Gradbeni material; tegula *CRISPINI*; odl. tegule z žigom *CR/*; žig: *CRISPINI*; pozitiv, pravokotni okvir, ohr. *CR.*, 32 × 16 mm; F N22; B preloma 2,5YR 7/3 roza; keramika; OHU 5 %; dl. 132 mm; š. 68 mm; v. 26 mm; datacija: 1. stoletje.

**1008** SE 275, kv. 6/C5, PN OST 135, inv. št. 25007

Gradbeni material; tegula *CRISPINI*; odl. tegule z žigom *CRI.*; žig: *CRISPINI*; pozitiv, pravokotni okvir, ohr. *CRI.*, 38 × 16 mm; F N22; B ZP 2,5Y 8/3 blede rumena; B preloma 2,5YR 7/4 roza; B NP 2,5Y 8/3 blede rumena; keramika; OHU 2 %; dl. 125 mm; š. 79 mm; v. 25 mm; datacija: 1. stoletje.

**1009** SE 275, kv. 6/B4, PN OST 161, inv. št. 25010

Gradbeni material; tegula *CRISPINI*; odl. tegule z žigom *CRISPINI*; žig: *CRISPINI*; F N22; B preloma 2,5YR 7/3 roza; keramika; datacija: 1. stoletje.

**1010** SE 275, kv. 6/E5, PN OST 146, inv. št. 25030

Gradbeni material; tegula *CRISPINI*; odl. tegule z žigom *..ISPINI*; žig: *CRISPINI*; pozitiv, pravokotni okvir, ohr. *..ISPINI*, slabo viden, 80 × 16 mm; F N22; B preloma 2,5YR 7/3 roza; keramika; OHU 5 %; dl. 130 mm; š. 130 mm; v. 28 mm; datacija: 1. stoletje.

## SE 280

**1011** SE 280, kv. 9/B1, PN KOV 619, inv. št. 21178

Odl. zvite ploščice; bron; dl. 3 cm, š. 3,2 cm, db. 0,1 cm.

**1012** SE 280, kv. 9/B1, PN KOV 634, inv. št. 21181

Odl. ploščice; bron; dl. 7,6 cm, š. 2,5 cm, db. 0,1 cm.

**1013** SE 280, kv. 9/B1, PN KOV 617, inv. št. 21177

Žebelj z okroglo glavico; bron; dl. 2,2 cm, š. 1,2 cm, db. 0,35 cm.

**1014** SE 280, kv. 9/D1, PN KOV 600, inv. št. 21175

Drobci, ožgani v ognju; bron; dl. 0,2 cm, š. 0,1 cm.

**1015** SE 280, kv. 9/B1, PN KOV 636, inv. št. 21648

Odl. člena verige–del volovske vprege(?); železo.

**1016** SE 280, kv. 9/B1, PN KOV 620, inv. št. 21636

Del hišnega okova ali del voza; železo; dl. 14,5 cm, š. 4,5 cm.

**1017** SE 280, kv. 9/B1, PN KOV 621, inv. št. 21637

Del hišnega okova ali del voza; železo; dl. 16,5 cm, š. 5 cm.

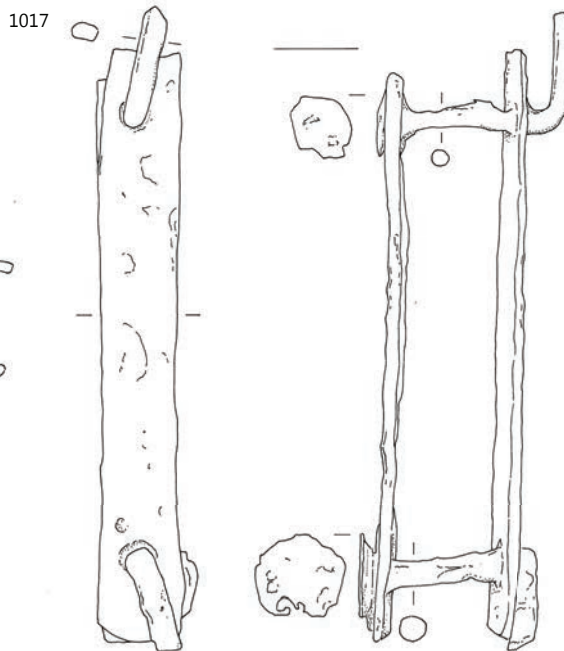
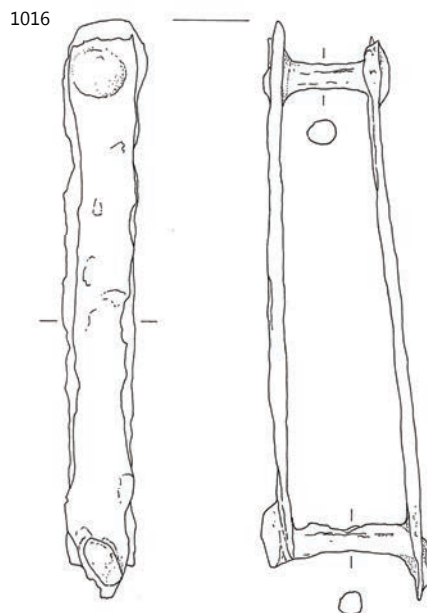
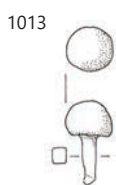
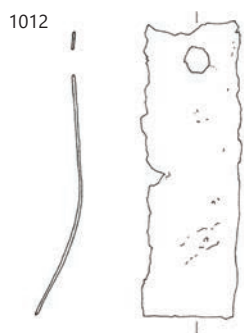

1007–1010 SE 275, 1011–1017 SE 280; merilo 1:2.

**1018** SE 280, kv. 9/B1, PN KOV 622 in 622a, inv. št.

21638/1-2

Dva podobna dela hišnega okova ali del voza s pritrjenimi žebli s ploščato glavico in dolgim stebлом kvadratnega preseka; železo; dl. 56 cm, š. 12 cm.

1018a

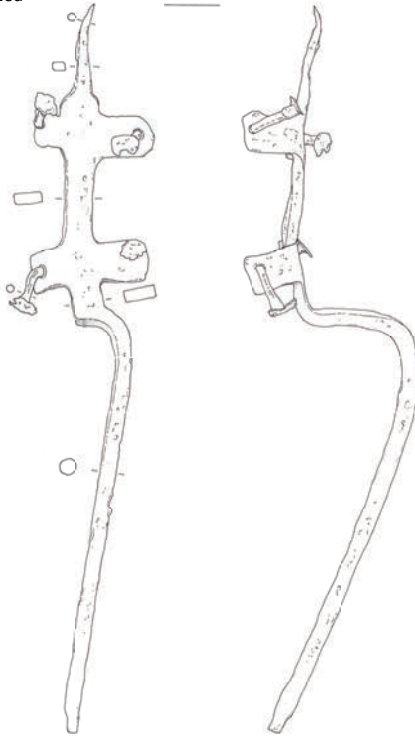

1018b

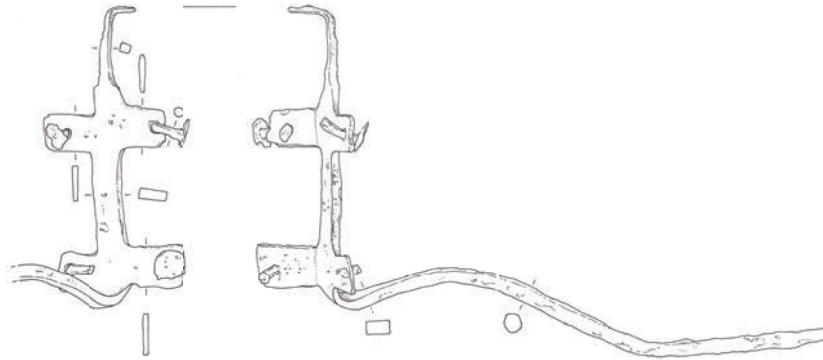

**1019** SE 280, kv. 9/B1, PN KOV 635, inv. št. 21647

Stenski klin na večji zanki za privez na zunanji strani stavbe; železo; dl. 19 cm, š. 7,4 cm.

**1020** SE 280, kv. 9/C1, PN KOV 695, inv. št. 21691

Žebelj s ploščato okroglo glavico in na koncu zapognjenim trnom kvadratnega preseka; železo; dl. 8,5 cm.

**1021** SE 280, kv. 9/B1, PN KOV 618, inv. št. 21635

Žebelj s polkrožno glavico in trnom kvadratnega preseka; železo; dl. 11,5 cm.

**1022** SE 280, kv. 9/D1, PN KOV 599, inv. št. 21624

Žebelj s polkrožno glavico in trnom kvadratnega preseka; železo; dl. 8,5 cm.

**1023** SE 280, kv. 8/D1, PN KOV 629, inv. št. 21643

Žebelj s polkrožno glavico in trnom kvadratnega preseka; železo; dl. 6,5 cm.

**1024** SE 280, kv. 5/C5, PN KOV 630, inv. št. 21644

Žebelj s polkrožno glavico in trnom kvadratnega preseka; železo; dl. 5,5 cm.

**1025** SE 280, kv. 9/C2, PN KOV 632, inv. št. 21646

Odl. večjega žeblja ali klina s trnom kvadratnega preseka; železo; dl. 10,5 cm.

**1026** SE 280, kv. 9/B2, PN KOV 616, inv. št. 21634

Žebelj s polkrožno/stožčasto glavico in trnom kvadratnega preseka; železo; dl. 11,5 cm.

**1027** SE 280, kv. 9/C1, PN KOV 638b, inv. št. 21649

Odl. žeblja oz. trna s kvadratnim presekom; železo; dl. 9,5 cm.

**1028** SE 280, kv. 9/C1, PN KOV 875, inv. št. 21800

Žebelj s polkrožno glavico in trnom kvadratnega preseka; železo; dl. 4,5 cm.

**1029** SE 280, kv. 9/C1, PN KOV 876, inv. št. 21801

Žebelj s polkrožno glavico in trnom kvadratnega preseka; železo; dl. 8 cm.

**1030** SE 280, kv. 5/C5, PN STE 144, inv. št. 22101

Odl. okenskega stekla; steklo; dl. 3,9 cm.



**1031** SE 280, kv. 9/C1, PN OST 194, inv. št. 21278

Odl. marmorne plošče; petrografsko: svetlo siv mikritni (zelo verjetno miliolidni) apnenec; marmor; dl. 11 cm, š. 7 cm, db. 4 cm.



**1032** SE 280, kv. 9/C1, PN KER 3133, inv. št. 22419

Keramika tankih sten; KTS – Angera 3 ned; odl. ravnega dna in ostenja skodelice; F IKTS – redukcijska s premazom (KTS14); B 2,5Y 7/1 svetlo siva; premaz po celi površini; srednje ohr. (spran), mat, lisast; B premaza 2,5Y 3/1 zelo temno siva in 4/1; keramika; pr. d. 28 mm; OHD 100 %; datacija: druga pol. 1.–prva pol. 2. stoletja.

**1033** SE 280, kv. 9/C1, PN KER 2306B, inv. št. 23645

Transportno posodje; A – amfora nedoločeno; odl. ročaja amfore; keramika.

**1034** SE 280, kv. 9/C1, PN KER 2305b, inv. št. 23693

Transportno posodje; A – amfora nedoločeno; odl. zatiča amfore; F A16a; B 7,5YR 7/4 roza; keramika; OHD 10 %.

**1035** SE 280, kv. 9/C1, PN KER 2307, inv. št. 23732

Transportno posodje; PA5 – pokrovček za amforo izdelan na vretenu; odl. pokrovčka za amforo; F A6a; B 5YR 6/8 rdečkasto rumena; keramika; pr. u. 79 mm; OHU 95 %; datacija: 1.–5. stoletje.

**1036** SE 280, kv. 9/C1, PN KER 3135, inv. št. 23865

Egejska kuhinjska keramika; EKK – vrč s trolistnim ustjem Knossos tip 1; odl. konkavnega dna vrča z onfalosom v sredi; F EKK (KTS2); B 2,5YR 7/8 svetlo rdeča; keramika; OHD 35 %; datacija: konec 1.–3. st.

**1037** SE 280, kv. 5/C5, PN KER 3126, inv. št. 24437

Namizna keramika; NK4 – lonec s kratkim rahlo izvihanim ustjem; odl. ustja lonca; F NK – istrska (N5); B 7,5YR 8/4 roza; keramika; pr. u. 100 mm; OHU 15 %.

**1038** SE 280, kv. 9/C1, PN KER 3312, inv. št. 24836

Namizna keramika; NKD2 – ravno dno, konkavne stene; odl. ravnega dna lonca ali vrča; F NK – istrska (N3); B 5YR 7/6 rdečkasto rumena; keramika; pr. d. 80 mm; OHD 40 %.



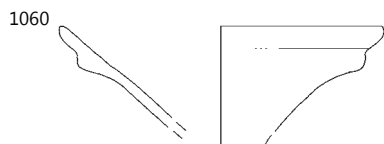
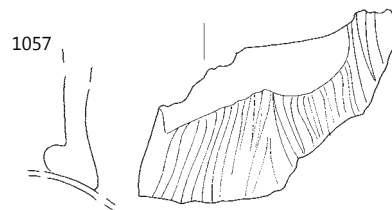
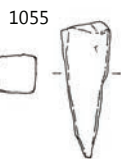
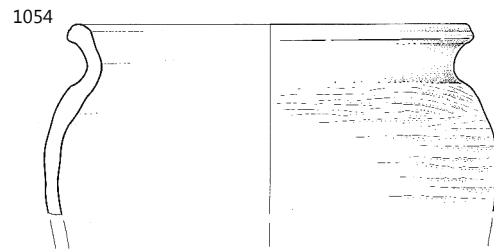
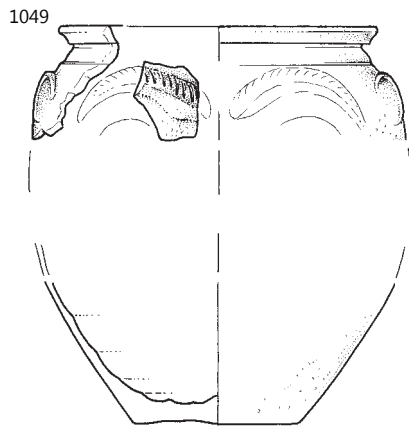
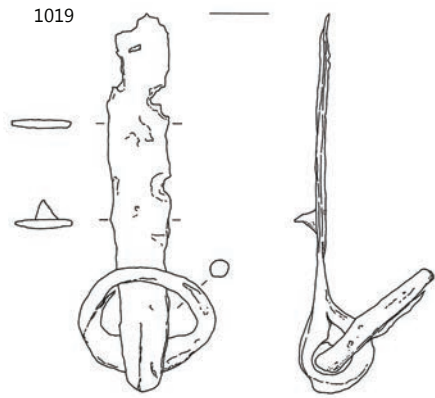

1019, 1032 SE 280, 1049, 1053–1054 SE 444A, 1055, 1057 SE 635, 1060 SE 642, 1061 SE 637; 1019 merilo 1: 4, 1053, 1054 merilo 1: 3, 1061 merilo 1: 6, ostalo merilo 1: 2.

**1039** SE 280, kv. 9/C1, PN KER 3134, inv. št. 24888

Namizna keramika; NKD4 – prstanasto dno vrča ali amfore z ravnim dnom; odl. prstanastega dna lonca ali vrča; F NK – severnojadranska (N22); B 5YR 6/6 rdečkasto rumena; keramika; pr. d. 72 mm; OHD 45 %.

**1040** SE 280, kv. 9/C1, PN OST 183 = PN KER 1400B, inv. št. 24992

Gradbeni material; opeka z žigom CR...; žig: CR...; F N22; B preloma 5YR 6/4 svetlo rdečkasto rjava; keramika; dl. 158 mm; š. 100 mm; v. 28 mm.



**1041** SE 280, kv. 9/C1, PN OST 170, inv. št. 25041

Gradbeni material; tegula RVSONIS Q. CEL; odl. tegule z žigom .../RISO...; žig: RVSONIS Q. CEL; F N22; B preloma 5YR 6/6 rdečkasto rumena; keramika; dl. 134 mm; š. 81 mm; v. 31 mm.



**1042** SE 280, kv. 5/C5, PN KER 3309, inv. št. 25072

Gradbeni material – keramičen; opeka z odtisi caligae; F N22; B preloma 5YR 7/3 roza; keramika; dl. 74 mm; š. 71 mm; v. 28 mm.



**1043** SE 280, kv. 5/C5, PN KER 3311, inv. št. 25075

Gradbeni material – keramičen; opeka z odtisom caligae; F N22; B preloma 5YR 7/3 roza; keramika; dl. 189 mm; š. 123 mm; v. 30 mm.



**1044** SE 280, kv. 5/C5, PN KER 3310, inv. št. 25076

Gradbeni material – keramičen; opeka z luknjjo; keramika.

**SE 444A**

**1045** SE 444A, kv. 11/C2, PN KOV 809c, inv. št. 21746

Trna kvadratnega preseka; železo; dl. 12,5 cm, db. 0,5 cm.

**1046** SE 444A, kv. 11/B1, PN KOV 861, inv. št. 21786

Odlomljen trn kvadratnega preseka; železo; dl. 7 cm.

**1047** SE 444A, kv. 11/C2, PN KOV 809a, inv. št. 21744

Žebelj s polkrožno glavico in trnom kvadratnega preseka; železo; dl. 4,7 cm, š. 1 cm, db. 0,45 cm.

**1048** SE 444A, kv. 11/C2, PN KOV 809b, inv. št. 21745

Močno zavrt klin s trnom kvadratnega in okroglega preseka in piramidalnim zaključkom; železo; dl. 8,5 cm.

**1049** SE 444A, kv. 11/C2, PN KER 3298, inv. št. 22292

Keramika tankih sten; KTS – T14 – čaša z obrazom; odl. lončka (ustje, ostenj, dno) z obrazom; žleb na ZP pod ustjem; na ZP ostenja obraz v barbotinu (ohr. ušesa in obrvi); F IKTS – redukcijska s primesmi (KTS9); B 2,5Y 5/1 siva; keramika; pr. u. 80 mm; OHU 25 %; pr. d. 42 mm; OHD 100 %; datacija: 1. stoletje.

**1050** SE 444A, kv. 11/C2, PN KER 3122, inv. št. 23183

Transportno posodje; A – Dr. 6B nedoločeno (velika ali mala); odl. ročaja amfore, paličast (ovalen presek); F A6a; B 5YR 7/6 rdečkasto rumena; keramika; datacija: 1.–4. stoletje.

**1051** SE 444A, kv. 11/B1, PN KER 3302, inv. št. 23312

Transportno posodje; AA – Dr. 30 mavretanska ali afriška; odl. zatiča amfore; F A22; B preloma 5Y 8/3 blede rumena; B NP 7,5YR 8/3 roza; keramika; pr. d. 34 mm; OHD 100 %; datacija: 3.–4. stoletje.

**1052** SE 444A, kv. 11/B1, PN KER 3301, inv. št. 23392

Transportno posodje; AA – Keay 25 ali 26; odl. ročaja in ostenja amfore; F A9c; B preloma 5YR 6/8 rdečkasto rumena; keramika; datacija: 4.–sred. 5. stoletja.

**1053** SE 444A, kv. 11/C2, PN KER 3123, inv. št. 23785

Kuhinjska keramika; IKK6 – pokrov; odl. ustja in ostenja pokrova; F EKK ali IKK (N29); B ZP lisasto oranžno do temno rjava; B preloma 2,5YR 6/8 svetlo rdeča; B NP lisasto oranžno do temno rjava; brez premaza; keramika; pr. u. 190 mm; OHU 15 %.

**1054** SE 444A, kv. 11/C2, PN KER 3124, inv. št. 24015

Kuhinjska keramika; KK22D – ovalni lonec z visokim vratom, navzven izvihanim ustjem in prelomom na prehodu v rame; odl. ustja in ostenja lonca; pas glavničenja (vodoravno–rahlo valovito) na ZP ramena; F KK – oksidacijska, trda, brez apnenca (N13c); B lisasto oranžno do temno rjava; B NP 5YR 6/8 rdečkasto rumena; keramika; pr. u. 150 mm; OHU 15 %.

## SE 635

**1055** SE 635, kv. 10/D1, PN KOV 667, inv. št. 21668

Odl. kladiva; železo; dl. 3,6 cm, š. 1,35 cm, db. 1,15 cm.

**1056** SE 635, kv. 10/D1, PN KOV 670, inv. št. 21671

Kratek žebelj s polkrožno glavico in trnom kvadratnega preseka; železo; dl. 4 cm.

**1057** SE 635, kv. 10/B1, PN STE 060, inv. št. 22026

Odlomek gosto narebrenega ročaja steklenice (oblika značilna za steklenice); steklo; dl. 6,2 cm, š. 4,9 cm.

## SE 642

**1058** SE 642, kv. 10/B1, PN KOV 718, inv. št. 21711

Žebelj s polkrožno glavico in trnom kvadratnega preseka; železo; dl. 8,5 cm.

**1059** SE 642, kv. 10/A2, PN KOV 726a, inv. št. 21718

Žebelj; železo.

**1060** SE 642, kv. 10/B1, PN STE 070, inv. št. 22036

Del lijakastega ustja steklenice, spodnja stran ustja odebeljena z gubo; steklo; pr. 8,2 cm; datacija: od konca 2.–5. stoletje.

## SE 637

**1061** SE 637, kv. 10/C1, PN KER 3426, inv. št. 25113

Gradbeni material. Odlomki tubula, pravokotnega preseka in manjšimi kvadratnimi odprtinami ob strani; poševne kanelure na zunanji površini; B preloma 5YR 7/4 roza; keramika; dl. 114 mm; 91 mm; v. 17 mm.



## SE 639

**1062** SE 639, kv. 11/B2, PN KOV 713a, inv. št. 21705  
Ravnica; železo; dl. 21 cm, š. 10 cm.

**1063** SE 639, kv. 11/B2, PN KOV 713b, inv. št. 21706  
Ravnica; železo; dl. 16,7 cm, š. 6 cm.

**1064** SE 639, kv. 11/B1, PN KOV 723, inv. št. 21715  
Zavit žebelj, močno korodiran; železo; dl. 10 cm.

**1065** SE 639, kv. 11/B2, PN KOV 724, inv. št. 21716  
Žebelj s polkrožno glavico in trnom kvadratnega preseka;  
železo; dl. 16,6 cm, š. 2,2 cm, db. 1 cm.

**1066** SE 639, kv. 11/B2, PN KOV 725, inv. št. 21717  
Žebelj s polkrožno glavico in trnom kvadratnega preseka;  
železo; dl. 8 cm.

**1067** SE 639, kv. 11/B2, PN KOV 731, inv. št. 21723  
Žebelj z manjšo polkrožno glavico in trnom kvadratnega  
preseka; železo; dl. 9 cm.

**1068** SE 639, kv. 11/B1, PN OST 196, inv. št. 21280  
Velika količina mozaičnih kock treh velikosti; kamen.



**1069** SE 639, kv. 11/B2, PN KER 3331, inv. št. 24837  
Namizna keramika; NKD2 – ravno dno, konkavne stene; odl.  
ravnega dna posode; F NK – istrska (N16); B nedoločljivo;  
keramika; pr. d. 53 mm; OHD 100 %.

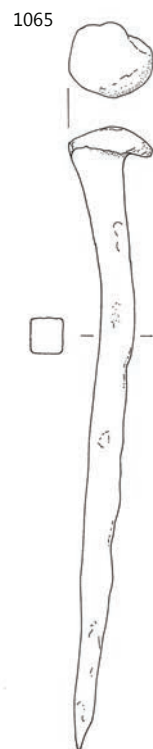
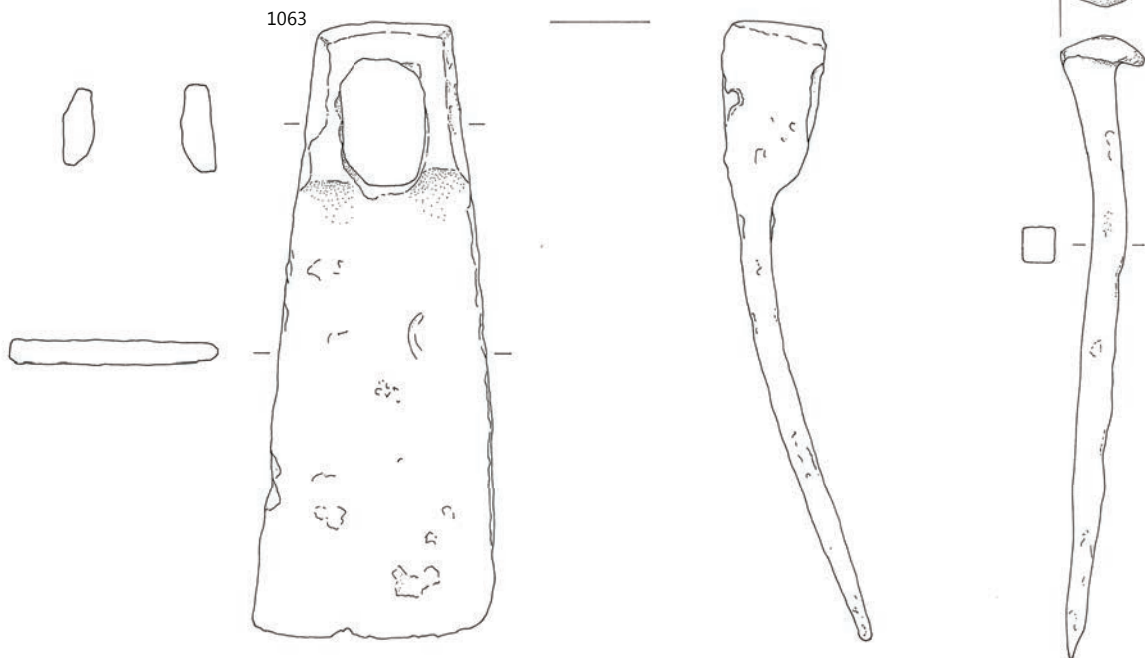
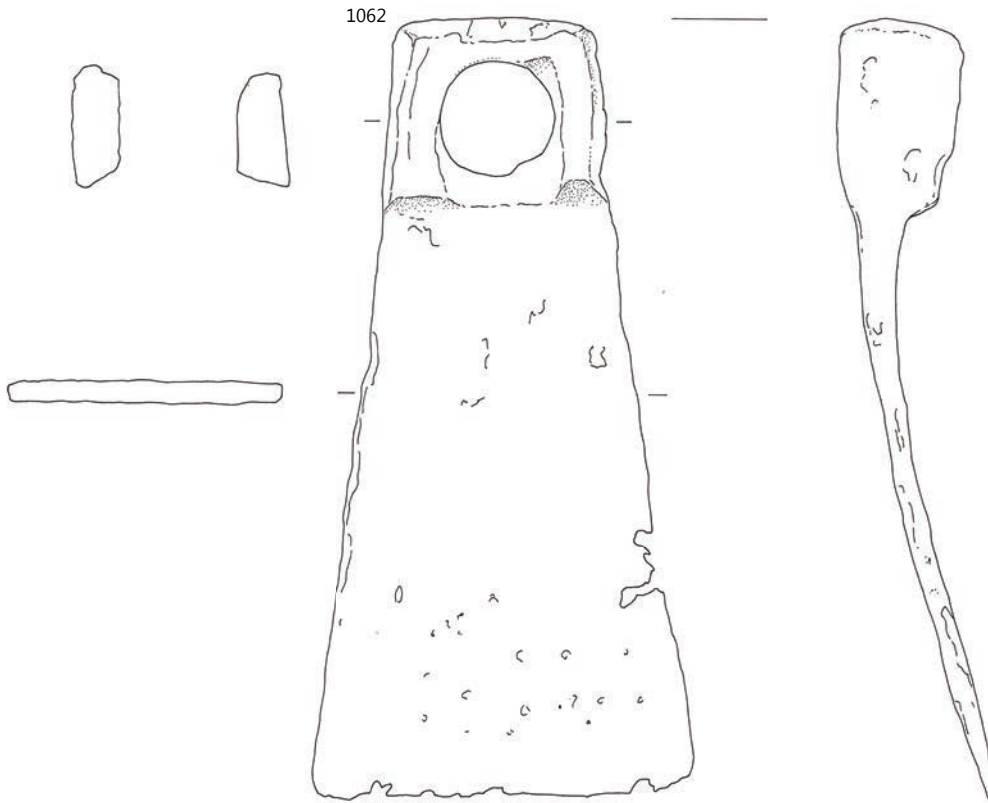

## 5. faza

### Plasti in strukture po prostorih

#### Prostor JJ

##### SE 319

**1070** SE 319, kv. 13/A2, PN KOV 106, inv. št. 21030

Odl. pločevine; bron; dl. 3 cm, š. 1,3 cm, db. 0,15 cm.

**1071** SE 319, kv. 13/A2, PN KOV 837, inv. št. 21764

Odl. pločevine; železo; dl. 6,8 cm, š. 1,7 cm, db. 0,5 cm.

**1072** SE 319, kv. 13/A2, PN KOV 024, inv. št. 21312

Žebelj, s polkrožno glavo in trnom kvadratnega preseka, močno korodiran; železo; dl. 5,3 cm, db. 0,9 cm, pr. 2 cm.

**1073** SE 319, kv. 13/A2, PN KOV 023, inv. št. 21311

Žebelj ali klin, odl. trna kvadratnega preseka; železo; dl. 8,2 cm, db. 0,7 cm.

**1074** SE 319, kv. 13/A2, PN KER 3349, inv. št. 22575

Afriška sigilata; AS – Hayes 50B; odl. ustja krožnika; F AS–D1; B preloma 2,5YR 6/8 svetlo rdeča; premaz na NP in zg. delu ZP; srednje ohr. na obeh površinah odlomka, rahlo bleščeč, gladek, enakomerne barve; B premaza 2,5YR 6/8 svetlo rdeča; keramika; pr. u. 320 mm; OHU 5 %; datacija: 320 ali 330–400.

**1075** SE 319, kv. 13/A2, PN KER 2919, inv. št. 22604

Afriška sigilata; AS – Hayes 61B; odl. dna krožnika; konc. kanelura na NP dna; F AS–D2; B preloma 2,5YR 5/8 rdeča; premaz na NP in zg. delu ZP; dobro ohr., rahlo mehurčkast, enakomerne barve, bleščeč; B premaza 2,5YR 5/8 rdeča; keramika; pr. d. 120 mm; OHU 10 %; datacija: 360–500.

**1076** SE 319, kv. 13/A2, PN KER 0448, inv. št. 23098

Transportno posodje; A – Dr. 6B mala (poznoantična?); odl. dna amfore; F A6c; B ZP 10YR 8/4 zelo blede rjava; B NP 5YR 7/8 rdečkasto rumena; keramika; pr. d. 17 mm; OHU 100 %.

**1077** SE 319, kv. 13/A2, PN KER 0450, inv. št. 23316

Transportno posodje; AA – Dr. 30 mavretanska/afriška; odl. dna amfore; F A20b; B preloma 5YR 8/4 roza; keramika; OHU 100 %; datacija: 3.–4. stoletje.

**1078** SE 319, kv. 13/A2, PN KER 0447, inv. št. 23429

Transportno posodje; AA – Keay 59; = G2056; F A20b; OHU 15 %; datacija: konec 4.–sred. 5. stoletja.

**1079** SE 319, kv. 13/A2, PN KER 0452, inv. št. 24205

Kuhinjska keramika; KK39 – krožnik ali skleda z ravnim ustjem; odl. skleda z ročajem (ustje, ostenje, dno); F KK – oksidacijska z apnencem (N10e); B lisasto rdeče do temno rjava; keramika; pr. u. 300 mm; OHU 10 %; pr. d. 158 mm; OHU 10 %.

**1080** SE 319, kv. 13/A2, PN KER 0080, inv. št. 24404

Kuhinjska keramika; KK – nedoločljivo; odl. ostenja lonca; valovnica (glavničenje) na ZP ramena; F KK – redukcijska z apnencem (N10b); B lisasto temno rjava do črno; keramika.

**1081** SE 319, kv. 13/A2, PN KER 0451, inv. št. 24539

Namizna keramika; NK38 – vrč z izvihanim enostavnim ustjem; odl. vratu vrča; F NK – istrska (N3); B 5YR 7/8 rdečkasto rumena; keramika.

**1082** SE 319, kv. 13/A2, PN KER 0081, inv. št. 24599

Namizna keramika; NKD2 – ravno dno, konkavne stene; odl. ravnega dna lončka; F NK – istrska (N5); B ZP 5YR 3/2 temno rdečkasto rjava; B preloma 2,5YR 4/3 rdečkasto rjava; B NP 5YR 3/2 temno rdečkasto rjava; keramika; pr. d. 36 mm; OHU 100 %.

##### SE 435A

**1083** SE 435A, kv. 11/D3, PN OST 122, inv. št. 25067

Gradbeni material; odl. tegule z žigom; keramika.

#### Prostori A', A in B

##### SE 361A

**1084** SE 361A, kv. 11/E3, PN KOV 292, inv. št. 20028

Novec: Constantius/Cen/kovan 330–335/?/RIC ?; bron; KN 69.

**1085** SE 361A, kv. 11/E3, PN KOV 294, inv. št. 21463

Odl. žeblja, masivnega, močno korodiranega; železo; dl. 5 cm, š. 2,1 cm, db. 1,3 cm.

**1086** SE 361A, kv. 11/E3, PN KOV 360, inv. št. 21491

Odl. žeblja s polkrožno glavico in trnom kvadratnega preseka, močno korodiran; železo; dl. 6 cm.

**1087** SE 361A, kv. 11/E3, PN KOV 296, inv. št. 21465

Žebelj; železo.

**1088** SE 361A, kv. 11/E3, PN KOV 295, inv. št. 21464

Odl. žeblja s polkrožno glavico in trnom kvadratnega preseka; železo; dl. 4,3 cm, š. 2 cm, db. 0,7 cm.

**1089** SE 361A, kv. 11/E3, PN KER 1682, inv. št. 24192

Kuhinjska keramika; KK3–5 – lonca z izvihanim ustjem natančneje nedoločeno; odl. ustja lonca; F KK – redukcijska z apnencem (N10b); B lisasto rjava do črno; keramika; OHU 2 %.

**1090** SE 361A, kv. 11/E3, PN KER 1717, inv. št. 24202

Kuhinjska keramika; KK37 – krožnik z orlo bifido; odl. ravnega dna pekača/sklede; F KK – redukcijska z apnencem (N10); B ZP N 2,5 črna; B preloma 10YR 5/2 sivkasto rjava; B NP N 2,5 črna; keramika; pr. d. 140 mm; OHU 10 %.

**1091** SE 361A, kv. 11/E3, PN KER 1716, inv. št. 24912

Namizna keramika; NKD6 – visoko prstanasto dno; odl. dna in noge posodice; F NK – fina (TS8a); B 5YR 7/8 rdečkasto rumena; keramika; pr. d. 110 mm; OHU 10 %.

##### SE 377

**1092** SE 377, kv. 12/A3, PN KOV 173, inv. št. 20020

Novec: Constans, Constantius II., Constantius Gallus ali Iulianus/AE 2 /kovan 348–361/?/RIC ?; bron; KN 61.

**1093** SE 377, kv. 12/A3, PN KOV 169, inv. št. 21054

Prstan z nakazano ploščico, pravokotnega preseka; bron; š. 0,2–0,5 cm, db. 0,3 cm, pr. 2,6 cm; datacija: konec 3. in 4. stoletje.

**1094** SE 377, kv. 12/A3, PN KOV 146, inv. št. 21047

Igla; bron; dl. 3,3 cm, š. 0,7 cm, pr. 0,4 cm.



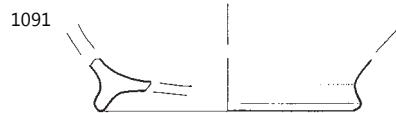
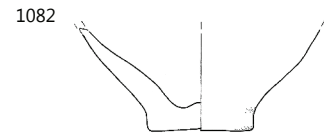
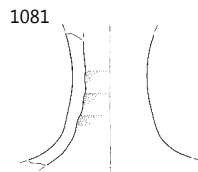
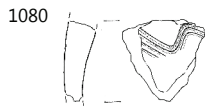
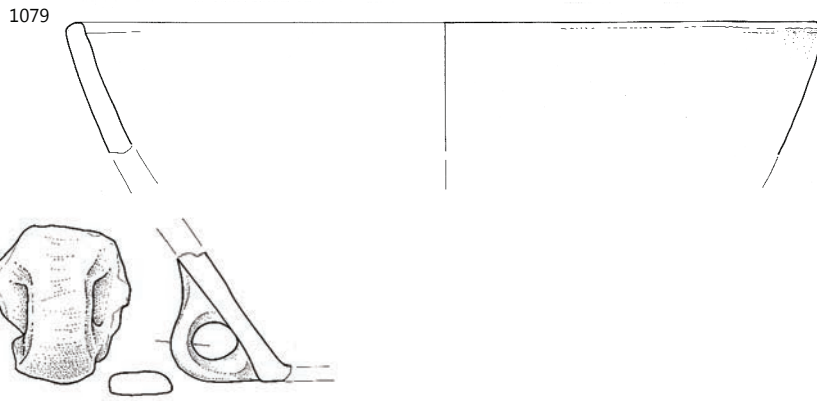
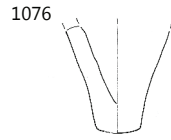
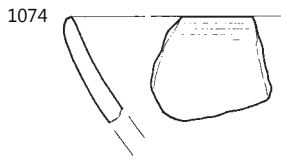

1074–1082 SE 319, 1091 SE 361A, 1093–1094 SE 377; 1074, 1075, 1093, 1094 merilo 1:2, ostalo merilo 1:3.



**1095** SE 377, kv. 12/A3, PN KOV 168, inv. št. 21914

Ovalni okov, trikotnega preseka; svinec; dl. 8,3 cm, š. 5,9 cm, db. 0,9–1,2 cm.

**1096** SE 377, kv. 12/A3, PN KOV 167, inv. št. 21395

Odl. orodja (dleta?); železo; dl. 4,4 cm, š. 1,9 cm, db. 0,9 cm.



**1097** SE 377, kv. 12/A3, PN KOV 144, inv. št. 21380

Odl. pločevine; železo; dl. 5,5 cm, š. 3,5 cm, db. 0,4 cm.

**1098** SE 377, kv. 12/A3, PN KOV 145, inv. št. 21381

Odl. kvadratne oblike; železo; dl. 1,9 cm, š. 1,9 cm, db. 0,4 cm.

**1099** SE 377, kv. 12/A3, PN KOV 170, inv. št. 21396

Manjši žebelj s polkrožno glavico in kratkim trnom kvadratnega preseka; železo; dl. 3,1 cm, š. 0,3 cm, db. 1,1 cm.

**1100** SE 377, kv. 12/A3, PN KOV 147, inv. št. 21382

Odl. trna kvadratnega preseka; železo; dl. 7 cm, db. 1 cm.

**1101** SE 377, kv. 12/A3, PN KER 0143, inv. št. 22600

Afriška sigilata; AS – Hayes 61B; odl. ustja in ostenja krožnika; F AS–D2; B preloma 2,5YR 6/8 svetlo rdeča; premaz na NP in zg. delu ZP; zelo slabo ohr. v luskah na obeh površinah odlomka, rahlo bleščeč, gladek; B premaza 10R 6/8 svetlo rdeča; keramika; pr. u. 290 mm; OHU 5 %; datacija: sred.–druga pol. 5. stoletje ali 390–480.

**1102** SE 377, kv. 12/A2, PN KER 0632, inv. št. 22662

Afriška sigilata; AS–prod. D (žig *Aii–Aiii*); odl. dna krožnika (nizko prstanasto); na NP dna konc. žlebovi in žigosan okras stil *Aii*: centralni žig s 3 koncentrični krogi (Hayes tip 25=Atlante tip ?/podobno El Mahrine tip 8,5), 10 radialno postavljenih palm (Hayes tip 4=Atlante ?/El Mahrine 4.1?) in vmes rozete (Hayes tip ?54 ali 44B; F AS–D1; B preloma 2,5YR 7/6 svetlo rdeča; B NP nedoločljivo; ni ohr.; B premaza nedoločljivo; keramika; OHD 25 %; datacija: 350–450.

**1103** SE 377, kv. 12/A2, PN KER 0631, inv. št. 22667

Afriška sigilata; AS–prod. D (žig *Aii–Aiii*); odl. dna krožnika; na NP dna žigosan okras stil *Aii*: radialne palmete (Hayes tip verjetno 4) in vmes koncentrični krogci (3) s pikcami (Hayes tip 32 = Atlante 17); F AS–D1; B preloma 2,5YR 7/8 svetlo rdeča; premaz na NP; slabo ohr. v luskah; B premaza 2,5YR 6/8 svetlo rdeča; keramika; datacija: pozno 4. stoletje–450.

**1104** SE 377, kv. 12/A3, PN KER 2803, inv. št. 22668

Afriška sigilata; AS–prod. D (žig *Aii–Aiii*); odl. dna krožnika; žigosan okras: palmeta (Hayes 1–9 = Atlante 108–116); F AS–D1; B preloma 2,5YR 6/8 svetlo rdeča; premaz na NP in zg. delu ZP; zelo slabo ohr. na NP, gladek, enakomerne barve, mat; B premaza 2,5YR 6/8 svetlo rdeča; keramika; datacija: 350–450.

**SE 395**

**1105** SE 395, kv. 12/A3, PN KER 0741, inv. št. 22156

Padska sigilata; ITS – Consp. 20.4 ali 21.3; odl. ustja krožnika; F Padana B; B preloma 2,5YR 7/6 svetlo rdeča; premaz po celi površini, dobro ohr., gladek s posameznimi nepravilnostmi, rahlo bleščeč, enakomerne barve; B premaza 2,5YR 4/8 rdeča; keramika; pr. u. 150 mm; OHU 5 %; datacija: 30.–sred. 1. stoletja ali konec 1. stoletja.

**1106** SE 395, kv. 12/A3, PN KER 0742, inv. št. 22259

Severnoitalska reliefna sigilata; skodelica Sarius – Consp. R13; odl. ostenja skodelice; v reliefu akantov list s pentljo; F Sarius; B preloma 2,5YR 7/8 svetlo rdeča; premaz po celi površini, dobro ohr., TS8; B premaza 2,5YR 4/8 rdeča; keramika; datacija: 20 pr. n. št.–klavdijsko (flavijsko?) obd.

**1107** SE 395, kv. 12/A3, PN KER 2786, inv. št. 23617

Transportno posodje; VA – nedoločeno; odl. ostenja amfore; kanelure na ZP trupa; F A28a; B preloma 7,5YR 7/6 rdečkasto rumena; keramika; datacija: 1.–5. stoletje.

**1108** SE 395, kv. 12/B3, PN KER 0614, inv. št. 23886

Kuhinjska keramika; KK1B – lonec z vertikalnim ustjem; odl. ustja lonca; F KK – redukcijska z apnencem (N10); B ZP 2,5Y 2,5/1 črna; B lisasto rjavo do črno; B NP 2,5Y 2,5/1 črna; keramika; pr. u. 110 mm; OHU 5 %.

**SE 437**

**1109** SE 437, kv. 12/B3, PN KER 1725, inv. št. 24870

Namizna keramika; NKD2 – ravno dno, konkavne stene; odl. ravnega dna in ostenja lončka ali vrčka; F NK – istrska (N16); B 5YR 6/8 rdečkasto rumena; keramika; pr. d. 44 mm; OHD 20 %.

**1110** SE 437, kv. 12/C3, PN OST 107, inv. št. 25019

Gradbeni material; tegula *CRISPINI*; odl. tegule z žigom .../*SPINI*; žig: *CRISPINI*; pozitiv, pravokotni okvir, ohr. ...*SPINI*, slabo viden, 62 × 16 mm; F N22; B ZP 10YR 8/2 zelo blede rjava; B preloma 5YR 7/3 roza; B NP 10YR 8/2 zelo blede rjava; keramika; OHU 2 %; dl. 80 mm; š. 63 mm; v. 28 mm; datacija: 1. stoletje.



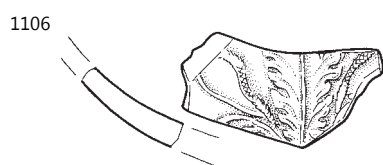
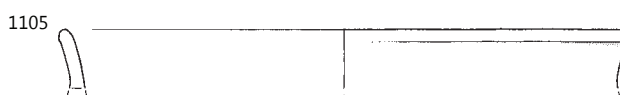
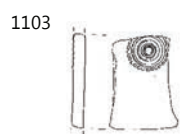
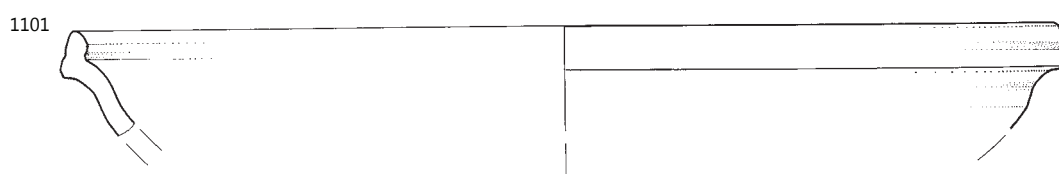
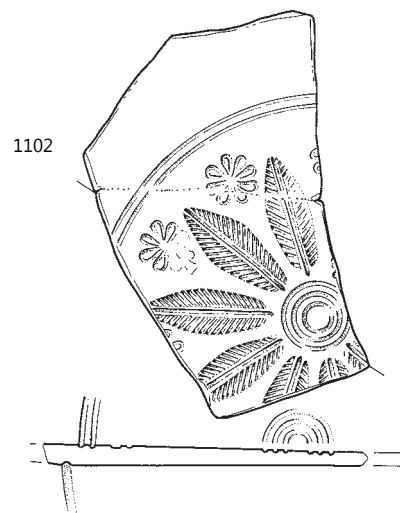
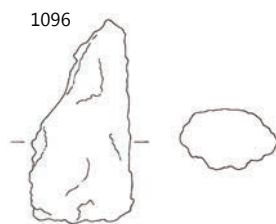
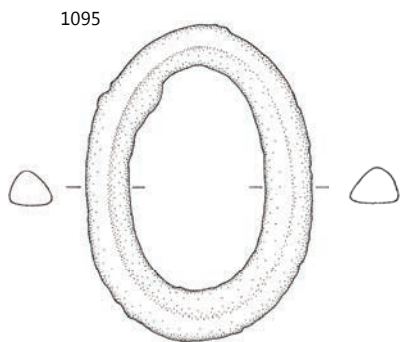

1095–1103 SE 377, 1105–1108 SE 395, 1110 SE 437; 1108 merilo 1: 3, ostalo merilo 1: 2.

## Prostori D, D' in I

### SE 342

**1111** SE 342, kv. 12/D3, PN OST 077, inv. št. 21963  
Steklena jagoda; steklo; db. 0,2 cm, pr. 0,4 cm.

**1112** SE 342, kv. 12/D3, PN KOV 100, inv. št. 20008  
Novec: Gratianus, Valentinianus II., ali Theodosius I./AE 2 / kovan 378–383/?/RIC ?; bron; KN 77.

**1113** SE 342, kv. 12/E3, PN KOV 063, inv. št. 20007  
Novec: Valentinianus II, Theodosius I., Arcadius ali Honorius/ AE 4 /kovan 388–403/?/RIC ?; bron; KN 79.

**1114** SE 342, kv. 12/D3, PN KOV 108, inv. št. 20014  
Novec: Valentinianus II., Theodosius I., Arcadius ali Honorius/ AE 4 /kovan 388–403/?/RIC ?; bron; KN 81.

**1115** SE 342, kv. 12/E3, PN KOV 059, inv. št. 20006  
Novec: nedoločljiv/AE 4/kovan druga pol. 4. st./?/RIC ?; bron; KN 30.

**1116** SE 342, kv. 12/E3, PN KOV 540, inv. št. 20064  
Novec: Honorius /AE 3/kovan 408–423/?/RIC?; bron; KN 90.

**1117** SE 342, kv. 12/E3, PN KOV 049, inv. št. 21010  
Odl. loka fibule tipa Aucissa; bron; dl. 3,1 cm, š. 1,4 cm, db. 0,2 cm; datacija: od konca 1. st. pr. n. št. pa vsaj do sredine 1. st. n. št.

**1118** SE 342, kv. 12/D3, PN KOV 105, inv. št. 21029  
Odl. igle; bron; dl. 3,4 cm, pr. 0,2 cm.

**1119** SE 342, kv. 12/D3, PN KOV 055, inv. št. 21013  
Ploščica z gumbom; bron; dl. 0,5 cm, š. 1,8 cm.



**1120** SE 342, kv. 12/E3, PN KOV 058, inv. št. 21014  
Gumb kvadratne oblike; bron.

**1121** SE 342, kv. 12/D3, PN KOV 096, inv. št. 21028  
Odl. ploščice; bron; dl. 0,7 cm, š. 0,7 cm, db. 0,1 cm.

**1122** SE 342, kv. 12/E3, PN KOV 061, inv. št. 21015  
Odl. pločevine z zakovico; bron; dl. 2 cm, š. 1,5 cm, db. 0,15 cm.

**1123** SE 342, kv. 12/E3, PN KOV 064, inv. št. 21016  
Bronast cevast okov, ornamentiran s poševnimi vrezji; bron; dl. 3,6 cm, pr. 0,5 cm; datacija: 4. stoletje, morda šele prva pol. 5. stoletje.

**1124** SE 342, kv. 12/E3, PN KOV 060, inv. št. 21334  
Obroč; železo; dl. 3,2 cm, š. 3,8 cm, db. 0,5 cm.

**1125** SE 342, kv. 12/D3, PN KOV 102b, inv. št. 21360  
Železna konica; železo; dl. 8,3 cm, š. 0,9 cm, db. 0,8 cm.

**1126** SE 342, kv. 12/D3, PN KOV 505a, inv. št. 21575

Žebelj s polno polkrožno glavico in trnom kvadratnega preseka; železo; dl. 2,7 cm, š. 2,2 cm, db. 1 cm.



**1127** SE 342, kv. 12/D3, PN KOV 067, inv. št. 21338

Kavelj z razcepljeno konico; železo; dl. 3,8 cm, š. 1,2 cm, db. 0,5 cm.

**1128** SE 342, kv. 12/D3, PN KOV 828a, inv. št. 21752

Odl. staljenega predmeta; železo; dl. 9,1 cm, š. 4,1 cm, db. 0,2 cm.

**1129** SE 342, kv. 12/D3, PN KOV 065, inv. št. 21336

Žlindra; železo; dl. 4 cm, š. 2,9 cm, db. 1,8 cm.

**1130** SE 342, kv. 12/D3, PN KOV 062, inv. št. 21335

Odl. pločevine; železo; dl. 2,2 cm, š. 1,8 cm, db. 0,5 cm.

**1131** SE 342, kv. 12/D3, PN KOV 066, inv. št. 21337

Odl. staljenega predmeta; železo; dl. 2,2 cm, š. 1,9 cm, db. 0,7 cm.

**1132** SE 342, kv. 12/D3, PN KOV 102a, inv. št. 21359

Odl. okova (tečaj oken/vrat); železo; dl. 8,5 cm, š. 2 cm, db. 0,6 cm.

**1133** SE 342, kv. 12/D3,

PN KOV 056, inv. št. 21332

Odl. traku; železo; dl. 5,3 cm, š. 1,8 cm, db. 0,3 cm.



**1134** SE 342, kv. 12/D3, PN KOV 057, inv. št. 21333

Odl. orodja; železo; dl. 11 cm, š. 3,2 cm, db. 1,1 cm.

**1135** SE 342, kv. 12/D3, PN KOV 828b, inv. št. 21753

Odl. polkrožnega predmeta s trnom (livarsko orodje?); železo; dl. 8,7 cm, š. 2,4 cm, db. 1,1 cm.

**1136** SE 342, kv. 12/D3, PN

KOV 069, inv. št. 21339

Odl. ploščice z zakovico; železo; dl. 3,6 cm, š. 1,6 cm, db. 0,25 cm.



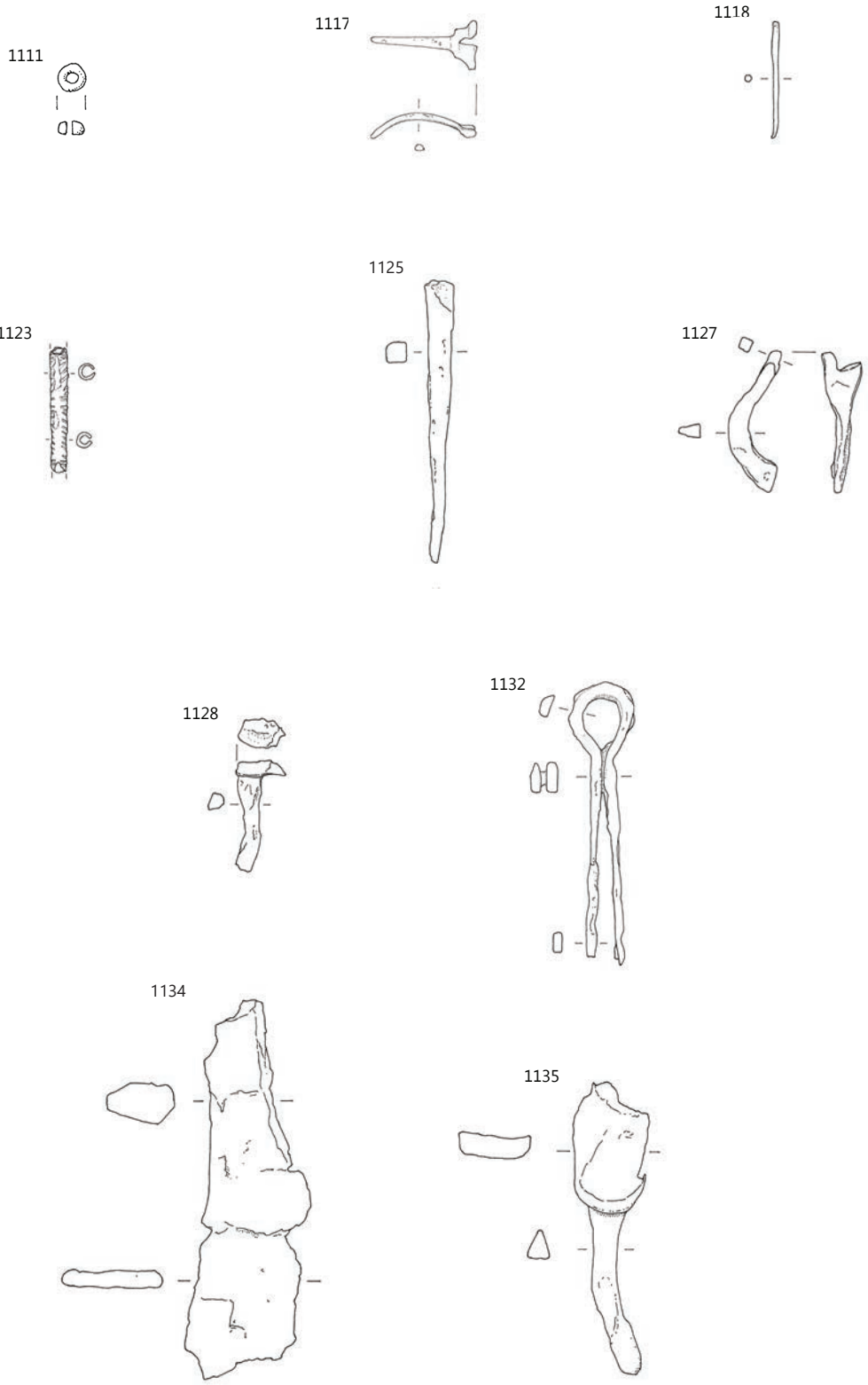

SE 342; 1111 merilo 1: 1, ostalo merilo 1: 2.

**1137** SE 342, kv. 12/E3, PN KOV 103, inv. št. 21361

Odl. predmeta; železo; dl. 8,9 cm, š. 5,5 cm, db. 0,8 cm.



**1138** SE 342, kv. 12/D3, PN KOV 054, inv. št. 21331

Žebelj s polkrožno glavico in trnom kvadratnega preseka; železo; dl. 2,8 cm, š. 0,5 cm, db. 0,4 cm.

**1139** SE 342, kv. 12/D3, PN KOV 077, inv. št. 21344

Žebelj, s polkrožno glavo in trnom kvadratnega preseka; železo; dl. 7,4 cm, š. 2,1 cm, db. 0,6 cm.

**1140** SE 342, kv. 12/D3, PN KOV 053, inv. št. 21330

Trn kvadratnega preseka; železo; dl. 6,3 cm, š. 0,3 cm, db. 0,3 cm.

**1141** SE 342, kv. 12/D3, PN STE 031, inv. št. 21995

Del cevaste jagode iz zelenega stekla; steklo; dl. 1,1 cm.

**1142** SE 342, kv. 12/D3, PN STE 077, inv. št. 22042

Steklena jagoda, temno modre barve, okroglega preseka in ploščata; steklo; pr. 5,3 cm.



**1143** SE 342, kv. 12/D3, PN STE 011, inv. št. 21975

Ravno odrezano klekasto ustje čaše, rumeno zeleno; steklo; pr. 7,1 cm; datacija: 3.–5. stoletje, višek v 4. stoletju.

**1144** SE 342, kv. 12/E3, PN STE 034, inv. št. 21998

Del zataljenega ustja čaše; steklo; pr. 7 cm.

**1145** SE 342, kv. 12/D3, PN STE 032, inv. št. 21996

Del lijakastega ustja stekleničke; steklo; pr. 4,4 cm.

**1146** SE 342, kv. 12/D3, PN STE 012, inv. št. 21976

Odl. ostenja; steklo.

**1147** SE 342, kv. 12/D3, PN KOV 505b, inv. št. 21285

Trikotno oblikovan kamen z odtisom železnega predmeta; kamen in železo; dl. 3,1 cm, š. 2,4 cm, db. 1,6 cm.

**1148** SE 342, kv. 12/D3, PN KER 0386, inv. št. 22384

Keramika tankih sten; KTS – redukcijska skodelica s koleščkanjem; odl. ostenja skodelice; koleščkanje (rombi); F IKTS – redukcijska s premazom (KTS14); B 2,5Y 7/1 svetlo siva; premaz po celi površini; srednje ohr., mat, gladek, tanek; B premaza 2,5Y 3/1 zelo temno siva; keramika; datacija: tiberijsko obd.–1. ali 2. stoletje.

**1149** SE 342, kv. 12/E3, PN KER 0610, inv. št. 22973

Transportno posodje; A/NK – amfora ali vrč; odl. konkavnega dna in ostenja vrča ali amfore; F NK – istrska (N3); B ZP 10YR 8/4 zelo blede rjava; B NP 10YR 6/4 svetlo rumenkasto rjava; keramika; pr. d. 90 mm; OHD 25 %.

**1150** SE 342, kv. 12/D3, PN KER 0385, inv. št. 23339

Transportno posodje; AA – Keay 25.3; odl. ustja amfore; F A9a; B nedoločljivo; keramika; pr. u. 134 mm; OHU 10 %; datacija: 4. stoletje.

**1151** SE 342, kv. 12/D3, PN KER 1793, inv. št. 23426

Transportno posodje; AA – Keay 57; odl. ustja, ročaja in ostenja amfore; F A4b; B ZP 5YR 7/4 roza; B preloma 2,5YR 7/4 roza; keramika; pr. u. 130 mm; OHU 40 %; datacija: (sredina) druga pol. 5. stoletja.

**1152** SE 342, kv. 12/D3, PN KER 0465, inv. št. 23436

Transportno posodje; AA – Keay 50; odl. ustja amfore; F A20b; B 5YR 6/6 rdečkasto rumena; keramika; pr. u. 118 mm; OHU 20 %; datacija: 425/450–druga pol. 5. stoletja.

**1153** SE 342, kv. 12/D3, PN KER 0402, inv. št. 23434

Transportno posodje; AA – Keay 50; = G1152; F A20b; OHU 15 %; datacija: 425/450–druga pol. 5. stoletja.

**1154** SE 342, kv. 12/D3, PN KER 0232, inv. št. 23465

Transportno posodje; AA – nedoločeno; odl. ročaja amfore; F A3b; B preloma 5YR 6/6 rdečkasto rumena; keramika; datacija: 3.–5. stoletje.

**1155** SE 342, kv. 12/D3, PN KER 0325, inv. št. 23499

Transportno posodje; AA – nedoločeno; odl. zatiča amfore; F A8b; B 2,5YR 6/6 svetlo rdeča; keramika; OHD 100 %; datacija: 3.–5. stoletje.

**1156** SE 342, kv. 12/E3, PN KER 0608, inv. št. 23507

Transportno posodje; AA – nedoločeno; odl. dna amfore; F A20d; B ZP 7,5YR 8/4 roza; B preloma 2,5YR 6/8 svetlo rdeča; keramika; OHD 100 %; datacija: 3.–5. stoletje.

**1157** SE 342, kv. 12/D3, PN KER 1792, inv. št. 23676

Transportno posodje; A – amfora nedoločeno; odl. ročaja amfore, paličast (okrogel presek); F A6b; B 7,5YR 7/6 rdečkasto rumena; keramika; datacija: 1.–5. stoletje.

**1158** SE 342, kv. 12/D3, PN KER 2835, inv. št. 23950

Kuhinjska keramika; KK4 – lonec s kratkim izvihanim ustjem; odl. izvihanega ustja lonca; F KK – redukcijska z apnencem (N10b); B lisasto temno rjavo do črno; keramika; pr. u. 130 mm; OHU 10 %.

**1159** SE 342, kv. 12/D3, PN KER 1791, inv. št. 23997

Kuhinjska keramika; KK14B – lonec s kratkim ostro zapognjenim ustjem; odl. ustja in ostenja lonca; F KK – redukcijska z apnencem (N10b); B ZP N 2,5 črna; B lisasto rjavo do temno rjavo; B NP N 2,5 črna; keramika; pr. u. 180 mm; OHU 15 %.

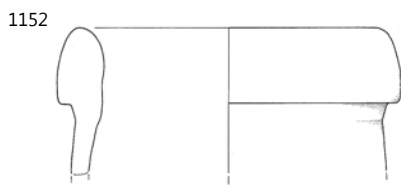
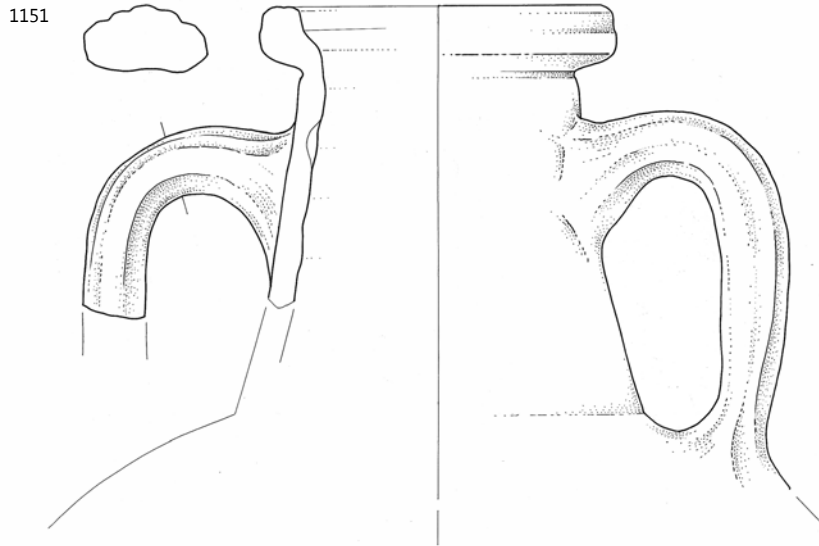
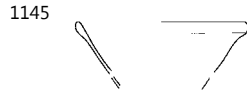
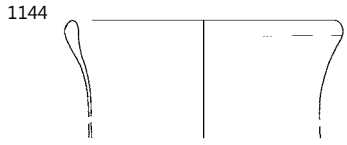
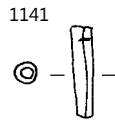

SE 342; 1141 merilo 2: 1, 1143–1145 merilo 1: 2, ostalo merilo 1: 3.



**1160 SE 342, kv. 12/D3, PN KER 0467, inv. št. 24074**

Kuhinjska keramika; KK23 = NK13 – ovalni lonec z izrazitim ramenom, žlebom na ramenu in rahlo izvihanim ustjem; odl. ustja lonca; žleb na robu ustja; F KK – oksidacijska brez apnenca (N9b); B lisasto rdeče do temno rjavo; keramika; pr. u. 150 mm; OHU 5 %.

**1161 SE 342, kv. 12/E3, PN KER 0609, inv. št. 24222**

Kuhinjska keramika; KK43 – skleda z rahlo navznoter zapognjenim ustjem; odl. ustja sklede; F KK – redukcijska z apnencem (N10b); B lisasto temno rjavo do črno; keramika; pr. u. 200 mm; OHU 5 %.

**1162 SE 342, kv. 12/D3, PN KER 2836, inv. št. 24242**

Kuhinjska keramika; KK46B – skleda z navznoter zapognjenim ustjem; odl. ustja sklede ali pokrova; na ZP ostenja vrezana valovnica; F KK – redukcijska z apnencem (N10); B lisasto temno rjavo do črno; keramika; pr. u. 160 mm; OHU 5 %.

**1163 SE 342, kv. 12/D3, PN KER 0900, inv. št. 24282**

Kuhinjska keramika; KK35 – ravno dno loncev – nedoločeno; odl. ravnega dna in ostenja lonca; obilne primesi na dnu; F KK – oksidacijska z apnencem (N10e); B lisasto temno rjavo do črno; keramika; pr. d. 110 mm; OHD 15 %.

**1164 SE 342, kv. 12/D3, PN KER 2837, inv. št. 24330**

Kuhinjska keramika; KK35 – ravno dno loncev ali sklede – nedoločeno; = G260; F KK – redukcijska z apnencem (N10b); OHD 10 %.

**1165 SE 342, kv. 12/D3, PN KER 0466, inv. št. 24333**

Kuhinjska keramika; KK35 – ravno dno loncev – nedoločeno; odl. ravnega dna lonca; obilne primesi na dnu; F KK – redukcijska z apnencem (N10b); B lisasto temno rjavo do črno; keramika; pr. d. 118 mm; OHD 10 %.

**1166 SE 342, kv. 12/D3, PN KER 2833, inv. št. 24334**

Kuhinjska keramika; KK35 – ravno dno loncev – nedoločeno; odl. ravnega dna in ostenja lonca; obilne primesi na dnu; F KK – oksidacijska z apnencem (N10e); B lisasto rdeče do temno rjavo; keramika; pr. d. 110 mm; OHD 15 %.

**1167 SE 342, kv. 12/D3, PN KER 2827, inv. št. 24896**

Namizna keramika; NKD4 – prstanasto dno vrča ali amfore z ravnim dnom; odl. prstanastega dna posode; F NK – istrska (N19); B 5YR 7/8 rdečkasto rumena; keramika; pr. d. 90 mm; OHD 10 %.

**SE 359**

**1168 SE 359, kv. 12/D3, PN KER 0727, inv. št. 24961**

Keramika s črnim premazom; odl. držaja pokrova ali noge posode; luknja v sredi držaja; F KČP; B preloma 5YR 8/4 roza; premaz po celi površini; zelo slabo ohr. v luskah, gladek, rahlo svetleč, lisast; B premaza 2,5YR 3/3 temno rdečkasto rjava; keramika.

**Prostor V**

**SE 273B**

**1169 SE 273B, kv. 8/F5, PN KOV 562, inv. št. 21613**

Odl. močno staljenega predmeta; železo; dl. 3,9 cm, š. 2,2 cm, db. 0,8 cm.

**1170 SE 273B, kv. 8/F5, PN KOV 563, inv. št. 21614**

Odl. masivnega žeblja s polkrožno glavico in trnom kvadratnega preseka, močno korodiran; železo; dl. 5 cm.

**1171 SE 273B, kv. 8/F5, PN KOV 977, inv. št. 21897**

Več odlomkov žebeljev s trnom kvadratnega preseka, močno korodirano in ožgano; nekaj manjših kosov žlindre; železo; dl. 4 cm.

**1172 SE 273B, kv. 8/F5, PN KER 2059, inv. št. 24052**

Kuhinjska keramika; KK22 – ovalni lonec z visokim vratom, navzven izvihanim ustjem in prelomom na prehodu v rame; odl. ustja lonca; F KK – oksidacijska brez apnenca (N20b); B lisasto oranžno do temno rjavo; keramika; pr. u. 130 mm; OHU 10 %.

**Skladišče s pokopom v amfori**

**SE 632B**

**1173 SE 632B, kv. 10/E2, PN OST 024, inv. št. 21217**

Skelet groba 1; kost.

**1174 SE 632B, kv. 10/E2, PN KOV 649, inv. št. 21184**

Zapestnica z mrežastim okrasom; bron; db. 0,5 cm, pr. 4,3 cm; datacija: od druge polovice 2., predvsem 3. in 4. stoletje.

**1175 SE 632B, kv. 10/E2, PN OST 025, inv. št. 21218**

Trapezast obesek z luknjico; kost.

**1176 SE 632B, kv. 10/E2, PN KER 3352, inv. št. 22851**

Transportno posodje; A – Dr. 2–4 severnojadranska; odl. ročaja amfore; paličast (okrogel presek); F A6b; B 5YR 7/8 rdečkasto rumena; keramika; datacija: 1.–2. stoletje.

**SE 632D**

**1177 SE 632D, kv. 10/E2, PN KER 3321, inv. št. 23433**

Transportno posodje; AA – Keay 40; odl. amfore (ustje, ostenja in 2 ročaja); F A8b; B ZP 10YR 8/4 zelo blede rjava; B preloma 2,5YR 6/8 svetlo rdeča; B NP 2,5YR 6/8 svetlo rdeča; bel sloj na ZP (AA); srednje ohr.; B premaza 2,5Y 8/2 blede rumena; keramika; pr. u. 120 mm; OHU 100 %; dl. mm; 366 mm; v. 980 mm; datacija: 425 ali 450–druga pol. 5. stoletja.

**SE 646**

**1178 SE 646, kv. 10/D1, PN KER 3336, inv. št. 22799**

Svetila; O – AO–Atlante VIII; = G1617; F O12; pr. u. 70 mm; OHU 20 %; datacija: konec 4. stoletja–sred. 5. stoletja.



1161



1174

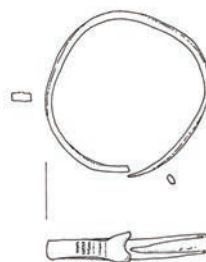

1168

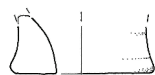

1177

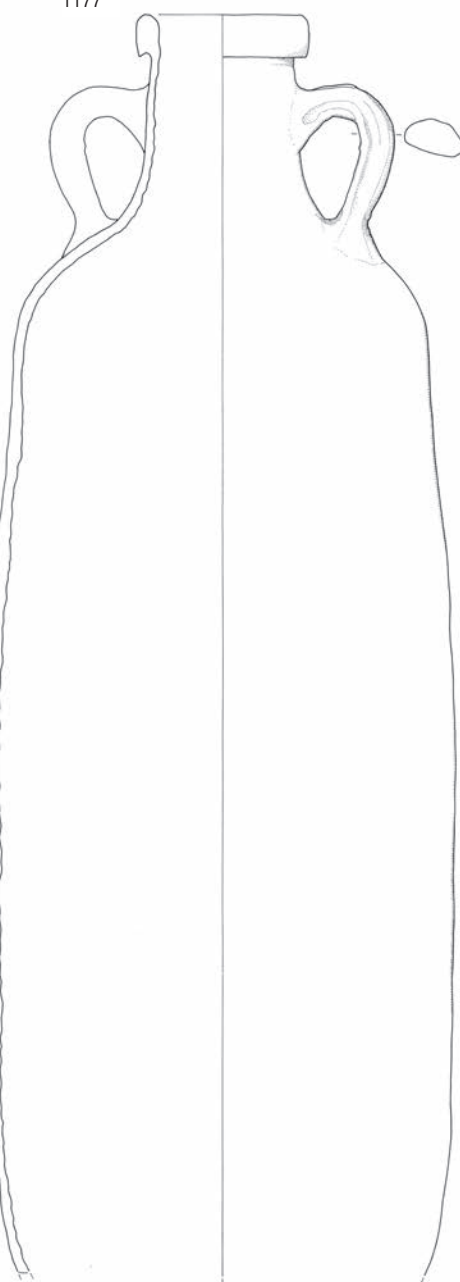

1161, 1168 SE 342, 1174 SE 632B, 1177 SE 632D; 1161, 1168 merilo 1: 3, 1174 merilo 1: 2, 1177 merilo 1: 6.

## Ovodni kanali

### SE 204B

**1179** SE 204B, kv. 8/F4, PN KOV 029, inv. št. 21316

Mali žebelj, odlomek, s polkrožno glavo in kratkim trnom; železo; dl. 1,6 cm, db. 0,4 cm, pr. 2,2 cm.

**1180** SE 204B, kv. 12/E1, PN KER 2826, inv. št. 25120

Namizna keramika; NKD1 – ravno dno lonca, ravne stene; odl. ravnega dna posode; F NK – istrska (N3); B 5YR 7/6 rdečkasto rumena; B premaza pr. d. 80 mm; OHD 15 %.

**1181** SE 204B, kv. 8/F4, PN KER 0054, inv. št. 24193

Kuhinjska keramika; KK36 – trinožnik; odl. ustja in ostenja trinožnika; kanelure na ZP ostenja; kanelura na robu ustja; F KK – redukcijska z apnencem (N10b); B N 2,5 črna; keramika; pr. u. 160 mm; OHU 5 %.

### SE 267B

**1182** SE 267B, kv. 7/E3, PN KOV 628, inv. št. 21937

Odl. predmeta; svinec; dl. 3 cm, š. 0,8 cm, db. 0,1 cm.

**1183** SE 267B, kv. 7/E3, PN KOV 627, inv. št. 21642

Odl. plošče; železo; dl. 4,1 cm, š. 1,8 cm, db. 0,6 cm.



**1184** SE 267B, kv. 7/E3, PN KER 2304, inv. št. 22533

Afriška sigilata; AS – Hayes 14; odl. ustja in ostenja skodele; F AS–A2; B preloma 2,5YR 7/8 svetlo rdeča; premaz po celi površini; zelo slabo ohr. v luskah, gladek; B premaza 2,5YR 6/8 svetlo rdeča; keramika; pr. u. 200 mm; OHU 5 %; datacija: 3.–zač. 4. stoletja.

**1185** SE 267B, kv. 7/E3, PN KER 3009, inv. št. 23162

Transportno posodje; A – Dr. 6B mala (poznoantična?); odl. ročaja amfore ali vrča, paličast (okrogel presek); F A6a; B 5YR 7/8 rdečkasto rumena; keramika; datacija: 1.–4. stoletje.

**1186** SE 267B, kv. 7/E3, PN KER 3010, inv. št. 23218

Transportno posodje; A – Dr. 6B nedoločeno (velika ali mala); odl. ustja amfore; F A6c; B 7,5YR 8/4 roza; keramika; pr. u. 120 mm; OHU 10 %.

**1187** SE 267B, kv. 7/E3, PN KER 2303, inv. št. 23965

Kuhinjska keramika; KK6 – lonca z dolgim izvihanim ustjem pod ostrim kotom in NP žlebom; odl. izvihanega ustja in ostenja lonca; vodoravno metličenje na ZP trupa; F KK – redukcijska z apnencem (N10b); B lisasto rdeče do temno rjavo; keramika; pr. u. 140 mm; OHU 15 %.

**1188** SE 267B, kv. 7/E3, PN KER 2889, inv. št. 24297

Kuhinjska keramika; KK35 – ravno dno loncev – nedoločeno; odl. ravnega dna in ostenja lonca; metličenje (vodoravno in navpično) na ZP trupa; F KK – redukcijska z apnencem (N10b); B lisasto rdeče do temno rjavo; keramika; pr. d. 90 mm; OHD 15 %.

## 6. faza

### Plasti in strukture po prostorih

#### Prostor K

##### SE 349

**1189** SE 349, kv. 11/E1, PN KOV 475, inv. št. 21925

Odl. predmeta; svinec; dl. 3,6 cm, š. 1,1 cm, db. 0,3 cm.



**1190** SE 349, kv. 11/D1, PN KOV 320, inv. št. 21472

Odl. kosirja; železo; dl. 10,5 cm, š. 3 cm, db. 0,4 cm.

**1191** SE 349, kv. 7/E5, PN KOV 082, inv. št. 21347

Odl. predmeta (orodje ali ključ?); železo; dl. 8,3 cm, š. 1,5 cm, db. 0,4 cm.

**1192** SE 349, kv. 11/D1, PN KOV 220, inv. št. 21418

Železo.

**1193** SE 349, kv. 11/D1, PN KOV 275, inv. št. 21452

Žebelj z okroglo glavico in trnom kvadratnega preseka; železo; dl. 8 cm, š. 2 cm, db. 0,6 cm.

**1194** SE 349, kv. 11/E1, PN KOV 481, inv. št. 21558

Žebelj s kvadratno glavico in trnom kvadratnega preseka; železo; dl. 7,3 cm, š. 1,3 cm, db. 0,6 cm.

**1195** SE 349, kv. 11/E1, PN KOV 443, inv. št. 21538

Žebelj s polkroglo glavico in trnom kvadratnega preseka; železo; dl. 9,3 cm, š. 1,7 cm, db. 0,6 cm.

**1196** SE 349, kv. 11/D1, PN KOV 442, inv. št. 21537

Žebelj s ploščato kvadratno glavico in trnom kvadratnega preseka; železo; dl. 6,7 cm, š. 1,4 cm, db. 0,7 cm.

**1197** SE 349, kv. 11/D1, PN KOV 441, inv. št. 21536

Žebelj s polkrožno glavico in zakrivljenim trnom kvadratnega preseka; železo; dl. 10 cm, š. 1,9 cm, db. 0,6 cm.

**1198** SE 349, kv. 11/D1, PN KOV 440, inv. št. 21535

Žebelj z okroglo votlo glavico; železo; dl. 7 cm, š. 2,6 cm, db. 0,3 cm.

**1200** SE 349, kv. 12/A1, PN OST 187, inv. št. 21271

Marmorni robnik stenske obloge, na treh straneh so vidne sledi malte; petrografsko: zelo drobnozrnat (0,4 mm) kompakten kalciten marmor, brez tekstur, sive barve; kamen, verjetni izvor Prokonessos; kamen; dl. 11,7 cm, š. 4,3 cm, db. 1,4 cm.



**1201** SE 349, kv. 11/E1, PN KER 1649, inv. št. 23245

Transportno posodje; A – severnojadranske amfore; = G1241; F A30; datacija: 1–4. stoletje.

1181



1190

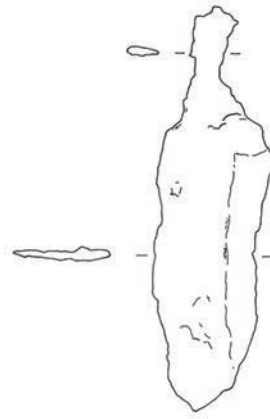

1191

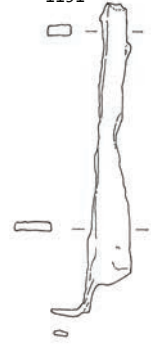

1184

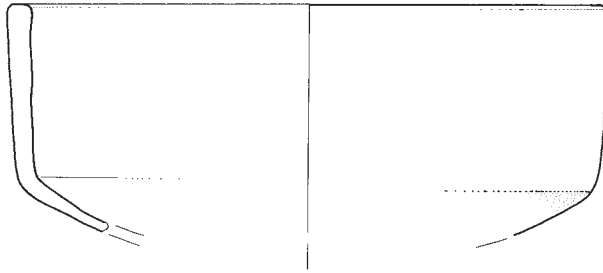

1193



1194



1196



1197



1200

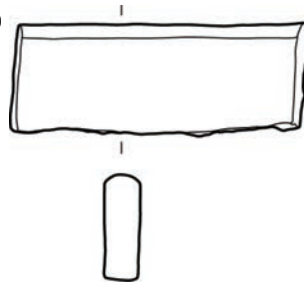

1179 SE 204B, 1182, 1188 SE 267B, 1189–1203 SE 349; 1181, 1200 merilo 1:3, ostalo merilo 1:2.

**1202** SE 349, kv. 11/D1, PN KER 1526, 1601, inv. št. 23243  
Transportno posodje; A – severnojadranske amforice; =  
G1241; F A30; OHU 10 %; datacija: 1–4. stoletje.

**1203** SE 349, kv. 11/D1, PN KER 1498, inv. št. 23334  
Transportno posodje; AA – Keay 25.3; odl. ustja, ročaja in  
ostenja amfore; F A24; B ZP lisasto rdeče do temno rjavo;  
B preloma 2,5YR 6/8 svetlo rdeča; keramika; pr. u. 120 mm;  
OHU 85 %; datacija: 4. stoletje.

**1204** SE 349, kv. 11/D1, PN KER 0149, inv. št. 23361  
Transportno posodje; AA – Keay 26; odl. amfore (cela); F A24;  
B ZP lisasto rdeče do temno rjavo; B preloma 2,5YR 6/6 svetlo  
rdeča; B NP 2,5YR 6/6 svetlo rdeča; bel sloj na ZP (AA); belka-  
sto siv sloj; B premaza 2,5Y 7/3 blede rumena blede rumena;  
keramika; pr. u. 70 mm; OHU 100 %; OHD 100 %; dl. mm;  
146 mm; v. 898 mm; datacija: konec 4.–sred. 5. stoletja.

**1205** SE 349, kv. 11/E1, PN KER 1650, inv. št. 23847  
Egejska kuhinjska keramika; EKK – pokrov; odl. ustja in ostenja  
sklede ali pokrova; F EKK (N33); B 2,5YR 5/6 rdeča; keramika;  
pr. u. 160 mm; OHU 10 %.

**1206** SE 349, kv. 11/E1, PN KER 1648, inv. št. 24958  
Shrambeno posodje; dolij; odl. ustja in ostenja doliuma; F  
nedoločljivo; B preloma nedoločljivo; keramika; OHU 5 %.

**1207** SE 349, kv. 11/D1, PN OST 075, inv. št. 25037  
Gradbeni material; tegula *CRISPINI*; odl. tegule z žigom  
*TVLLIAE-A-F CR...*; žig: T.A.F.C; pozitiv, okrogel okvir, pr. 80 mm,  
črke VL in AE v ligaturi, pikice okrogle, v notranjem krogu pre-  
mera 48 mm je raven napis *...A-F C*, ohr. 50%; F N22; B ZP 2,5YR  
7/4 roza; B preloma 10YR 8/4 zelo blede rjava; keramika; OHU  
10 %; dl. 150 mm; š. 134 mm; v. 37 mm; datacija: 1. stoletje.

**1208** SE 349, kv. 11/E1, PN KER 0152, inv. št. 25119  
Shrambeno posodje – dolij; odl. ustja dolija; keramika.

**1209** SE 349, kv. 11/D1, PN KER 1330, inv. št. 25109  
Shrambeno posodje – dolij; odl. dolija; keramika.

## SE 442

**1210** SE 442, kv. 11/E1, PN KOV 499, inv. št. 21926  
Kup staljenega svinca; svinec; dl. 8,5 cm, š. 7 cm, db. 2,6 cm.

**1211** SE 442, kv. 11/E1, PN KOV 936, inv. št. 21857  
Na enem koncu zavrt klin ali spojka kvadratnega preseka;  
železo; dl. 6 cm.

**1212** SE 442, kv. 11/E1, PN KOV 484, inv. št. 21560  
Žebelj s polkrožno glavico in trnom kvadratnega preseka;  
železo; dl. 12,4 cm, š. 2,2 cm, db. 0,65 cm.

**1213** SE 442, kv. 11/D1, PN KOV 489, inv. št. 21565  
Žebelj s polkrožno glavico in trnom kvadratnega preseka;  
železo; dl. 8 cm.

**1214** SE 442, kv. 11/E1, PN KOV 476, inv. št. 21555  
Žebelj s stožčasto glavico in trnom kvadratnega preseka;  
železo; dl. 9,5 cm.

**1216** SE 442, kv. 11/E1, PN KOV 477, inv. št. 21556  
Žebelj s stožčasto glavico in trnom kvadratnega preseka;  
železo; dl. 10,5 cm.

**1220** SE 442, kv. 11/E1, PN KOV 486, inv. št. 21562  
Žebelj s polkrožno glavico in trnom kvadratnega preseka;  
železo; dl. 7,2 cm, š. 1,7 cm, db. 0,5 cm.

**1222** SE 442, kv. 11/D1, PN KOV 497, inv. št. 21571  
Žebelj s polkrožno glavico in trnom kvadratnega preseka;  
železo; dl. 11 8,8 cm, š. 1,9 cm, db. 0,6 cm.

**1224** SE 442, kv. 11/E1, PN KOV 488, inv. št. 21564  
Žebelj s polkrožno glavico in trnom kvadratnega preseka;  
železo; dl. 8 cm.

**1226** SE 442, kv. 11/D1, PN KOV 968, inv. št. 21888  
Žebelj s polkrožno glavico in trnom kvadratnega preseka;  
železo; dl. 12 cm.

**1228** SE 442, kv. 11/D1, PN KOV 967, inv. št. 21887  
Žebelj s polkrožno glavico in trnom kvadratnega preseka;  
železo; dl. 7 cm.

**1230** SE 442, kv. 11/E1, PN KOV 485, inv. št. 21561  
Žebelj s polkrožno glavico in trnom kvadratnega preseka;  
železo; dl. 11,5 cm.

**1232** SE 442, kv. 11/E1, PN KOV 969, inv. št. 21889  
Žebelj s polkrožno glavico in trnom kvadratnega preseka;  
železo; dl. 9 cm.

**1234** SE 442, kv. 11/E1, PN KOV 487, inv. št. 21563  
Žebelj s polkrožno glavico in trnom kvadratnega preseka;  
železo; dl. 11,3 cm, š. 1,9 cm, db. 0,6 cm.

**1235** SE 442, kv. 11/E1, PN KOV 970, inv. št. 21890  
Žebelj s polkrožno glavico in trnom kvadratnega preseka;  
železo.

**1236** SE 442, kv. 11/E1, PN KOV 500, inv. št. 21573  
Žebelj s polkrožno glavico in trnom kvadratnega preseka;  
železo; dl. 10,5 cm.

**1237** SE 442, kv. 11/E1, PN STE 131, inv. št. 22089  
Navznoter zapognjeno in sploščeno ustje steklenice; steklo;  
pr. 3,5 cm.

**1239** SE 442, kv. 11/E1, PN KER 1815, inv. št. 22573  
Afriška sigilata; AS – Hayes 50B; odl. ustja krožnika; F AS–  
C3/4; B preloma 2,5YR 6/8 svetlo rdeča; premaz na NP in  
zg. delu ZP; dobro ohr., lušči se v luskah, ATS 2, nepravilen  
prehod v; B premaza 10R 5/8 rdeča; keramika; OHU 5 %;  
datacija: zadnji dve tretjini 4. stoletja.

**1240** SE 442, kv. 11/E1, PN KER 1704, inv. št. 22788  
Svetila; O – Loeschke Xc; pečatna oljenka; F O13; B lisasto  
10YR 5/2 sivkasto rjavA – 10YR 8/3 zelo blede rjava sivorjava  
do zelo blede rjava; keramika; pr. u. 73 mm; OHU 100 %; pr.  
d. 40 mm; OHD 100 %; datacija: 3.–4. ali 5. stoletje.

**1241** SE 442, kv. 11/D1, PN KER 1953, inv. št. 23244  
Transportno posodje; A – severnojadranske amforice; odl.  
ustja, ostenja in ročaja amfore; F A30; B ZP lisasto rjavo do  
črno; B preloma 5YR 5/6 rumenkasto rdeča; B NP lisasto rjavo  
do črno; keramika; pr. u. 80 mm; OHU 30 %; datacija: 1.–4.  
stoletje.

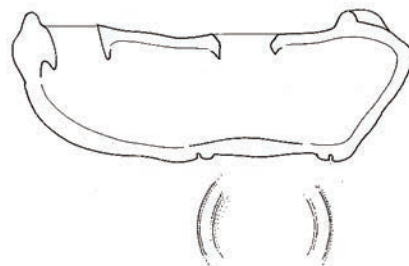
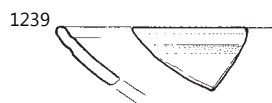
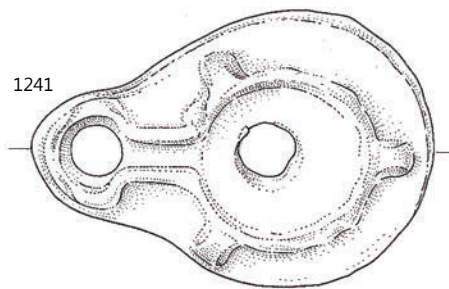
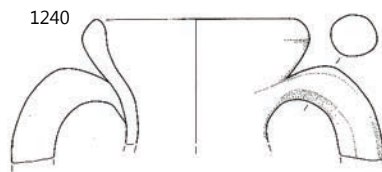
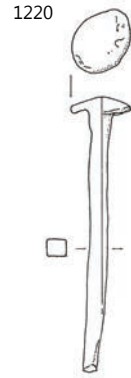
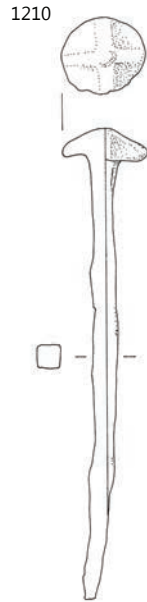
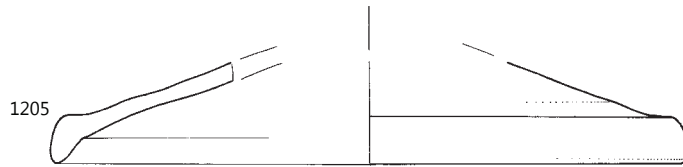
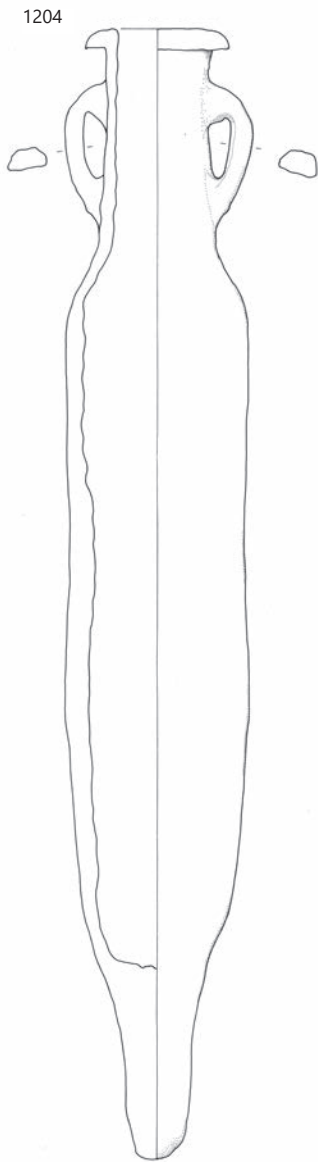

1204, 1205, 1207 SE 349, 1210–1239 SE 442; 1204 merilo 1: 6, 1205, 1240 merilo 1: 3, ostalo merilo 1: 2.



**1242** SE 442, kv. 11/E1, PN KER 1329, inv. št. 23343

Transportno posodje; AA – Keay 25.2; odl. amfore (cela); F A24; B ZP lisasto rdeče do temno rjavo; B preloma 2,5YR 6/8 svetlo rdeča; B NP lisasto rdeče do temno rjavo; premaz na ZP; slabo ohr.; keramika; pr. u. 124 mm; OHU 100 %; pr. d. 42 mm; OHD 100 %; dl. mm; 238 mm; v. 1034 mm; datacija: konec 4.–sred. 5. stoletja.

**1243** SE 442, kv. 11/E1, PN KER 1813, inv. št. 23350

Transportno posodje; AA – Keay 25; odl. dna in ostenja amfore; F A24; B ZP lisasto rdeče do temno rjavo; B preloma 2,5YR 6/8 svetlo rdeča; B NP 2,5YR 6/8 svetlo rdeča; keramika; pr. d. 42 mm; OHD 100 %; datacija: 4.–sred. 5. stoletja.

**1244** SE 442, kv. 11/D1, PN KER 1952, inv. št. 23351

Transportno posodje; AA – Keay 25; = PN KER 1813; F A24; OHD 10 %; datacija: 4.–sred. 5. stoletja.

**1245** SE 442, kv. 11/E1, PN KER 1814, inv. št. 24759

Namizna keramika; NKD1 – ravno dno lonca, ravne stene; odl. ravnega dna lonca ali vrča; žlebovi (vodoravni) na ZP trupa; F A11/N22 (N21a); B 5YR 7/6 rdečkasto rumena; keramika; pr. d. 90 mm; OHD 10 %.

**1246** SE 442, kv. 11/D1, PN KER 1954, inv. št. 24949

Shrambeno posodje; dolij; odl. ostenja dolija; F D2; B preloma



5YR 6/6 rdečkasto rumena; keramika.

**1247** SE 442, kv. 11/D1, PN OST 175, inv. št. 25049

Gradbeni material; tegula Q. *CLODI AMBROSI*; odl. tegule z žigom /*ODIAMBRO*/; žig: Q.*CLODI AMBROSI*; negativ, brez okvirja, ohr. .../*ODIAMBRO*/..., ligatura DI in AM, ohr. 110 × 25 mm; F Varia; B preloma nedoločljivo; keramika; OHU 10 %; dl. 228 mm; 115 mm; v. 33 mm; datacija: 1.(–)4. stoletje.

**SE 465A**

**1248** SE 465A, kv. 11/D1, PN KOV 637, inv. št. 20092

Novec: Tiberius (Divus Augustus) /As/kovan 22–30/Rom/ RIC 81; bron; KN 4.

**1249** SE 465A, kv. 11/D3, PN KER 3305, inv. št. 23538

Transportno posodje; AA – nedoločeno; odl. ročaja in ostenja amfore, trakast; F A9b; B preloma 2,5YR 6/8 svetlo rdeča; keramika; datacija: 3.–5. stoletje.

**Prostor JJ, HH, II, FF**

**SE 268**

**1250** SE 268, kv. 8/B2, PN KOV 512, inv. št. 21148

Odl. ploščatega traku; bron; dl. 3 cm, š. 0.6 cm, db. 0,1 cm.

**1251** SE 268, kv. 8/D3, PN KER 1377, inv. št. 22721

Svetila; O – reliefna – nedoločeno; odl. ravnega dna oljenke; en žleb na dnu; F O1a; B preloma 7,5YR 7/4 roza; premaz na ZP; dobro ohr., O1, lisasto–2,5YR 4/4–4/6 rdečkasto rjavo do rdeča do 4/4; B premaza lisasto rdeče do temno rjavo; keramika; pr. d. 50 mm; OHD 15 %; datacija: 1.–sred. 3. stoletja.

**1252** SE 268, kv. 8/B3, PN KER 1664, inv. št. 22777

Svetila; O – Loeschke Xb/c; odl. ramena, diska in noska pečatne oljenke; F O6b; B preloma 5YR 7/6 rdečkasto rumena; keramika; pr. u. 60 mm; OHU 40 %; datacija: 3.–4. ali 5. stoletje.

**1253** SE 268, kv. 8/B2, PN KER 1623, inv. št. 23741

Italaska kuhinjska keramika; IKK2 – pekač z žlebom na ustju; odl. ustja in ostenja pekača; žleb na robu ustja; F IKK (N18); B ZP lisasto temno rjavo do črno; B NP lisasto rjavo do temno rjavo; brez premaza; keramika; pr. u. 204 mm; OHU 5 %; datacija: druga pol. 1. stoletja pr. n. št.–3. ali 4. stoletje.

**1254** SE 268, kv. 8/B2, PN KER 1297, inv. št. 23979

Kuhinjska keramika; KK8; odl. ustja in ostenja lonca; metličenen (vodoravno in navpično) na ZP trupa; F KK – redukcijska z apnencem (N10b); B lisasto temno rjavo do črno; keramika; pr. u. 150 mm; OHU 10 %.

**1255** SE 268, kv. 8/B2, PN KER 1030, inv. št. 24965

Uporabni predmeti; utež za ribiško mrežo; F NK – istrska (N16); B lisasto; keramika; OHU 100 %; OHD 100 %; dl. mm; 34 mm; v. 26 mm.

**SE 209B**

**1256** SE 209B, kv. 7/E3, PN KOV 510, inv. št. 21579

Odl. predmeta, trna kvadratnega preseka, močno korodiran; železo; dl. 9 cm.

**1257** SE 209B, kv. 7/E3, PN KOV 509, inv. št. 21578

Odl. močno korodiranega predmeta, ploščat odlomek; železo; dl. 7 cm, š. 1,5 cm, db. 0,7 cm.

**1258** SE 209B, kv. 7/E3, PN KER 1686, inv. št. 23168

Transportno posodje; A – Dr. 6B mala (poznoantična?); odl. ustja amfore; F A6c; B 5YR 8/4 roza; keramika; pr. u. 90 mm; OHU 15 %.

**1259** SE 209B, kv. 7/E3, PN KER 1685, inv. št. 23547

Transportno posodje; AA – nedoločeno; odl. ročaja in ostenja amfore, D presek; F A9c; B ZP 2,5Y 8/2 bledo rumena; B preloma 2,5YR 7/6 svetlo rdeča; B NP 2,5YR 7/6 svetlo rdeča; bel sloj na ZP (AA); dobro ohr.; B premaza 2,5Y 8/2 bledo rumena; keramika; datacija: 3.–5. stoletje.

**1260** SE 209B, kv. 7/E3, PN KER 1295, inv. št. 23990

Kuhinjska keramika; KK14B – lonec s kratkim ostro zapognjenim ustjem; odl. ustja in ostenja lonca; F KK – redukcijska z apnencem (N10b); B lisasto rjavo do črno; keramika; pr. u. 165 mm; OHU 25 %.

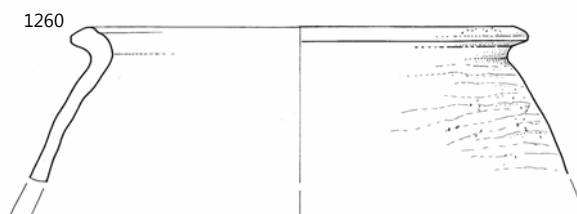
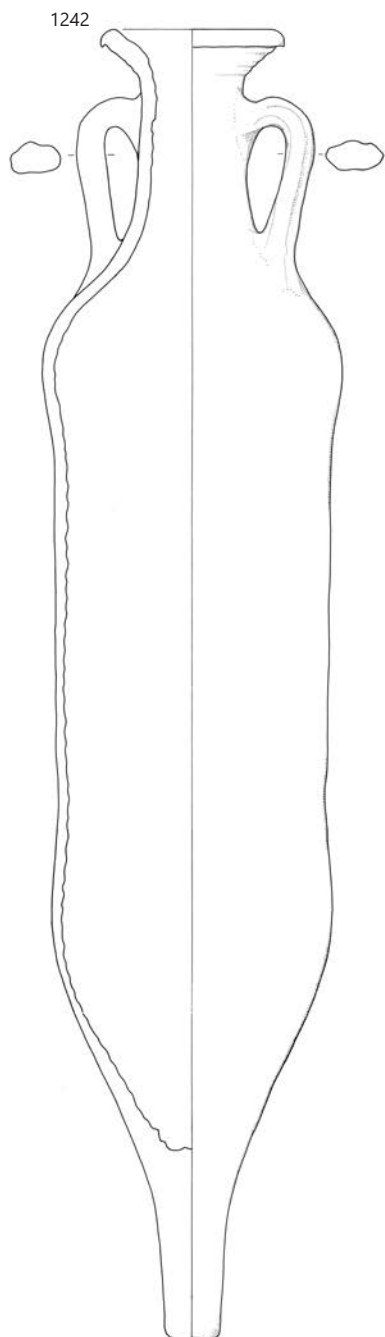
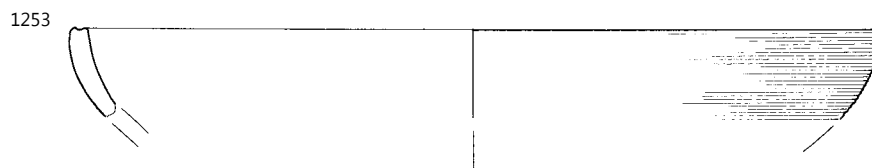

1242 SE 442, 1253 SE 268, 1260 SE 209B; 1242 merilo 1: 6, ostalo merilo 1: 3.



**1261** SE 209B, kv. 7/E3, PN KER 1687, inv. št. 24547

Namizna keramika; NK42 ali NK46C; odl. ustja in ostenja vrča; F NK – istrska (N16); B 5YR 7/8 rdečkasto rumena; keramika; pr. u. 90 mm; OHU 20 %.

**1262** SE 209B, kv. 8/A3, PN KER 0591, inv. št. 24951

Shrambeno posodje; dolij; odl. dna dolija ali pitosa; F A11/N22; B preloma 5YR 7/4 roza; keramika.

## SE 209A

**1263** SE 209A, kv. 7/D3, PN KOV 436, inv. št. 21126

Odl. pločevine; bron; dl. 1.8 cm, š. 1.8 cm, db. 0,1 cm.

**1264** SE 209A, kv. 7/D3, PN KOV 558, inv. št. 20063

Novec: Constans /AE 3/kovan 348–350/ Akvileja/ RIC 112; bron; KN 48.

**1265** SE 209A, kv. 7/D3, PN STE 097, inv. št. 22060

Del vratu stekleničke z ohranjenim delom ročaja; steklo; pr. 3 cm.

**1266** SE 209A, kv. 7/D3, PN STE 157, inv. št. 22114

Polkroglast trup čaše z ravno odrezanim klekastim ustjem, oblika Isings 96; steklo; pr. 7,9 cm.

**1267** SE 209A, kv. 7/E3, PN OST 128, inv. št. 21261

Odlomek ročnega mlina, petrografsko: predornina – bazalt ali trahit (značilna velika poroznost in zaobljeni vtrošniki: glinenci (verjetno alkalni), malo kremenca, rogovača in verjetno odlomki vulkanskega stekla); kamen; dl. 16 cm, š. 10,7 cm, db. 10,8 cm.

**1268** SE 209A, kv. 7/C3, PN KER 1696, inv. št. 22197

Namizna keramika s premazom; ITS – Consp. 34; odl. ustja in ostenja skodele z rebrom; žleb na ZP ustja; plastično rebro na prehodu iz ZP roba ustja v steno; F Pozna sigilata (N14); B 7,5YR 7/6 rdečkasto rumena; B NP nedoločljivo; zelo slabo ohr. na ZP; mat; B premaza 10R 5/8 rdeča; keramika; pr. u. 195 mm; OHU 10 %.

**1269** SE 209A, kv. 7/D3, PN KER 1693, inv. št. 22455

Vzhodna sigilata B2; ES B – Hayes 80; odl. ustja in ostenja skodele; F ES B II; B preloma 5YR 7/8 rdečkasto rumena; premaz po celi površini; srednje do slabo ohr. v luskah, gladek, rahlo svetleč, enakomerne barve; B premaza 2,5YR 5/8 rdeča; keramika; pr. u. 180 mm; OHU 25 %; datacija: 80–150.

**1270** SE 209A, kv. 7/D3, PN KER 1292, inv. št. 22466

Vzhodna sigilata B2; ES B – Hayes 62; odl. ustja krožnika; F ES B II; B preloma 5YR 7/8 rdečkasto rumena; premaz po celi površini; zelo slabo ohr. luskah, gladek, rahlo bleščeč, enakomeren; B premaza 2,5YR 6/8 svetlo rdeča; keramika; pr. u. 160 mm; OHU 10 %; datacija: 70/75 – 120.

**1271** SE 209A, kv. 7/D3, PN KER 2224, inv. št. 22675

Svetila; O – Loeschke IB ali IC; odl. noska oljenke; plastična voluta poudarjena s kaneluro; F O1c; B preloma 10YR 8/3 zelo blede rjava; premaz na ZP; zelo slabo ohr., O1; B premaza 2,5YR 3/1 zelo temno siva; keramika; datacija: sred. 1.–sred. 3. stoletja.

**1272** SE 209A, kv. 7/D3, PN KER 1694, inv. št. 22801

Svetila; O – AO–Atlante VIII; = **G1283**; F O12; pr. u. 68 mm; OHU 10 %; datacija: konec 4.–5. stoletje.

**1273** SE 209A, kv. 7/D3, PN KER 1961, inv. št. 23106

Transportno posodje; A – Dr. 6B–Fažana 1; odl. ustja amfore; F A6a; B 5YR 7/6 rdečkasto rumena; keramika; pr. u. 100 mm; OHU 15 %; datacija: 1.–4. stoletje.

**1274** SE 209A, kv. 8/C3, PN KER 0937, inv. št. 23118

Transportno posodje; A – Dr. 6B mala (poznootična?); odl. ročaja amfore, paličast (ovalen preseki); F A6b; B 7,5YR 8/6 rdečkasto rumena; keramika; datacija: 1.–4. stoletje.

**1275** SE 209A, kv. 8/C3, PN KER 0938, inv. št. 23252

Transportno posodje; A – severnojadranske amforice; odl. ročaja amfore, paličast (okrogel preseki); F A17; B preloma nedoločljivo; keramika; datacija: 1.–4. stoletje.

**1276** SE 209A, kv. 7/C3, PN KER 1667, inv. št. 23362

Transportno posodje; AA – Keay 26; odl. ustja, ročaja in ostenja amfore; F A8a; B 2,5YR 7/8 svetlo rdeča; keramika; pr. u. 104 mm; OHU 55 %; datacija: konec 4.–sred. 5. stoletja.

**1277** SE 209A, kv. 7/D3, PN KER 1293, inv. št. 24332

Kuhinjska keramika; KK35 – ravno dno loncev – nedoločeno; odl. ravnega dna lonca ali sklede; obilne primesi na dnu; F KK – oksidacijska brez apnenca (N13e); B ZP N 2,5 črna; B NP 5YR 4/3 rdečkasto rjava; keramika; pr. d. 110 mm; OHU 50 %.

**1278** SE 209A, kv. 7/D3, PN KER 1695, inv. št. 24576

Namizna keramika; NK49 – vrč z izlivom; odl. ustja in ostenja vrča z izlivom; F NK – severnojadranska (N22); B 5YR 6/8 rdečkasto rumena; keramika; pr. u. 60 mm; OHU 50 %.

**1279** SE 209A, kv. 7/D3, PN KER 2881, inv. št. 24623

Namizna keramika; NKP8 – pokrov; odl. ustja pokrovčka; F NK – severnojadranska (N22); B 2,5YR 7/8 svetlo rdeča; B NP bel sloj na ZP (AA); bel glinen premaz?, srednje ohr. mat, engoba, ZP in NP; B premaza 5YR 7/4 roza; keramika; pr. u. 80 mm; OHU 30 %.

**1280** SE 209A, kv. 7/D3, PN KER 1962, inv. št. 24848

Namizna keramika; NKD2 – ravno dno, konkavne stene; odl. dna in ostenja lončka ali vrčka; F NK – severnojadranska (N22); B 5YR 7/6 rdečkasto rumena; keramika; pr. d. 25 mm; OHU 40 %.

**1281** SE 209A, kv. 7/C3, PN KER 1697, inv. št. 24960

Shrambeno posodje; dolij; odl. ostenja dolija; F D2; B preloma 5YR 6/8 rdečkasto rumena; keramika.

## SE 209C

**1282** SE 209C, kv. 7/B3, PN KOV 572, inv. št. 21931

Odl. ploščatega zvitega predmeta; svinec; dl. 3,3 cm, š. 2,6 cm, db. 0,35 cm.



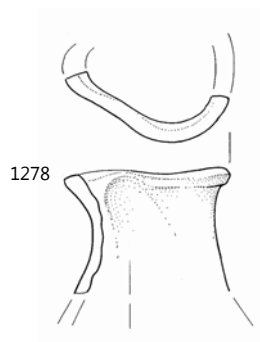
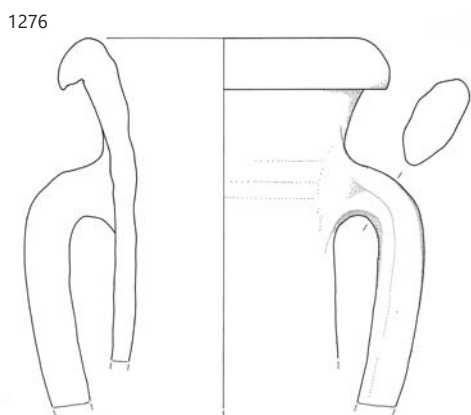
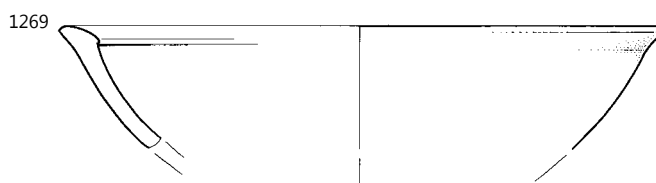
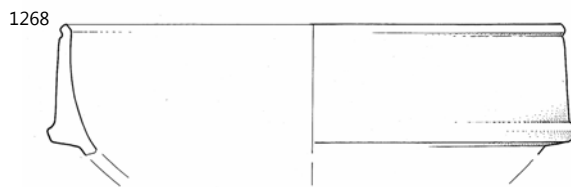
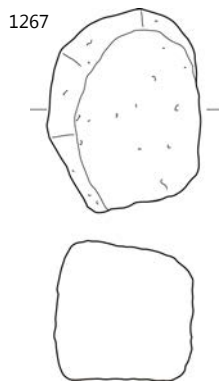
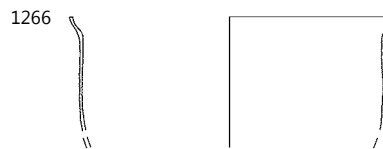
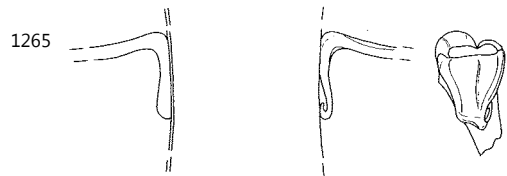

SE 209A; 1267 merilo 1:6, 1276, 1278 merilo 1:3, ostalo merilo 1:2.

**1283** SE 209C, kv. 7/B3, PN KER 1665, inv. št. 22803  
Svetila; O – AO–Atlante VIII; odl. afriške oljenke; reliefna školjka na disku; niz vrezov na ramenu; F O12; B preloma 2,5YR 6/8 svetlo rdeča; B NP nedoločljivo; ni ohr.?; B premaza nedoločljivo; keramika; pr. u. 68 mm; OHU 35 %; datacija: (konec 4. stoletja)–5. stoletje.

**1284** SE 209C, kv. 7/C3, PN KER 1666, inv. št. 24959  
Shrambeno posodje; dolij; odl. ostenja doljja; F A11; B preloma 5YR 6/6 rdečkasto rumena; keramika.

## SE 209

**1285** SE 209, kv. 8/D3, PN KOV 045, inv. št. 20005  
Novec: Valentinianus II., Theodosius I., Arcadius ali Honorius/  
AE 4 /kovan 388–403/?/RIC ?; bron; KN 78.

**1286** SE 209, kv. 8/C3, PN KOV 087, inv. št. 21024  
Šivanka; bron; dl. 10,8 cm, š. 0,4 cm, db. 0,2 cm.

**1287** SE 209, kv. 8/A3, PN KOV 041, inv. št. 21009  
Odl. zvite bronaste pločevine ali traku; bron; dl. 1,4 cm, š. 0,8 cm, db. 0,2 cm.

**1288** SE 209, kv. 8/B3, PN KOV 137, inv. št. 21045  
Odl. pločevine; bron; dl. 6,9 cm, š. 4,9 cm, db. 0,4 cm.

**1289** SE 209, kv. 8/B2, PN KOV 153, inv. št. 21049  
Odl. traku s prepognjenim robom; bron; dl. 3,5 cm, š. 0,6 cm, db. 0,1 cm.

**1290** SE 209, kv. 8/C3, PN KOV 090, inv. št. 21025  
Staljena bronasta zlitina; bron; dl. 6,8 cm, š. 5,7 cm, db. 1,5 cm.

**1291** SE 209, kv. 7/E3, PN KOV 230, inv. št. 21078  
Odl. zvitega okova; bron; dl. 3,8 cm, š. 1,5 cm, db. 0,1 cm.

**1292** SE 209, kv. 8/D3, PN KOV 081, inv. št. 21021  
Odl. predmeta; bron; dl. 1,2 cm, š. 1 cm, db. 0,4 cm.

**1293** SE 209, kv. 7/C3, PN KOV 244, inv. št. 21080  
Odl. ploščic; bron; dl. 2,2 cm, š. 1,3 cm, db. 0,2 cm.

**1294** SE 209, kv. 7/E2, PN KOV 426, inv. št. 21123  
Odl. sponke ali značke z napisom gorizia na gumbku; bron; dl. 5,8 cm, š. 1,3 cm, db. 0,1 cm; datacija: 20. stoletje.

**1295** SE 209, kv. 7/C3, PN KOV 437, inv. št. 21924  
Uporabni predmeti; cevasta ploščica – utež za ribiško mrežo; svinec; dl. 4,5 cm, š. 2 cm, db. 0,2 cm.



**1296** SE 209, kv. 8/C3, PN KOV 088, inv. št. 21350  
Nož z okovom; železo; dl. 17,8 cm, š. 3 cm, db. 0,6 cm; datacija: konec 2.–3. stoletje.



**1297** SE 209, kv. 8/A3, PN KOV 855, inv. št. 21781  
Klin ali spojka; železo; dl. 9,2 cm, š. 3,3 cm, db. 0,6 cm.



**1298** SE 209, kv. 8/A3, PN KOV 180, inv. št. 21401  
Odl. traku; železo; dl. 6,2 cm, š. 2,6 cm, db. 0,2 cm.



**1299** SE 209, kv. 7/C3, PN KOV 560, inv. št. 21612

Odl. ploščatega krožnega, vbočenega predmeta; železo; dl. 9,5 cm, š. 5,3 cm, db. 0,35 cm.



**1300** SE 209, kv. 8/B3, PN KOV 816, inv. št. 21751  
Drobno orodje s kaveljčkom in tulastim nastavkom, kvačka pri tekstilu; železo; dl. 5 cm.

**1301** SE 209, kv. 8/B3, PN KOV 139, inv. št. 21376  
Odl. predmeta; železo.

**1303** SE 209, kv. 7/B3, PN KOV 839, inv. št. 21766  
Ploščato orodje s pahljačastim zaključkom; železo; dl. 4,8 cm, š. 2,0 cm, db. 0,4 cm.

**1304** SE 209, kv. 7/B3, PN KOV 546, inv. št. 21598  
Odl. ploščatega predmeta z bradavičko; železo; dl. 3 cm, š. 1,9 cm, db. 0,5 cm.

**1305** SE 209, kv. 8/B3, PN KOV 116, inv. št. 21367  
Odl. konice orodja za dolbenje lesa; železo; dl. 2,7 cm, š. 2,2 cm, db. 0,4 cm.

**1306** SE 209, kv. 8/C3, PN KOV 089, inv. št. 21351  
Masiven žebelj ali vijak; železo; dl. 5,6 cm, š. 2,3 cm, db. 1,1 cm.

**1307** SE 209, kv. 8/C3, PN KOV 902, inv. št. 21823  
Trn s pravokotnim trnom, močno korodiran; železo; dl. 5 cm.

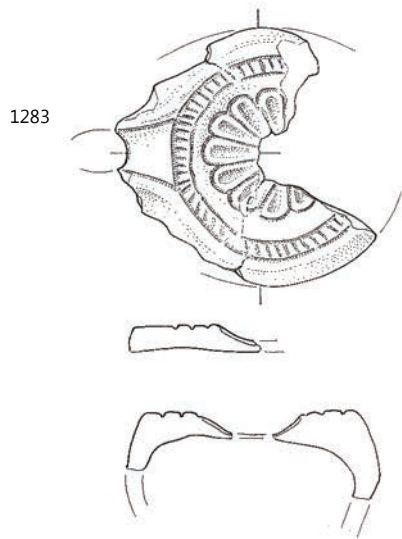

1286



1289

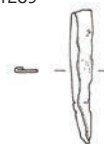

1288



1292

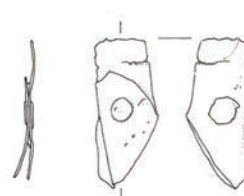

1296

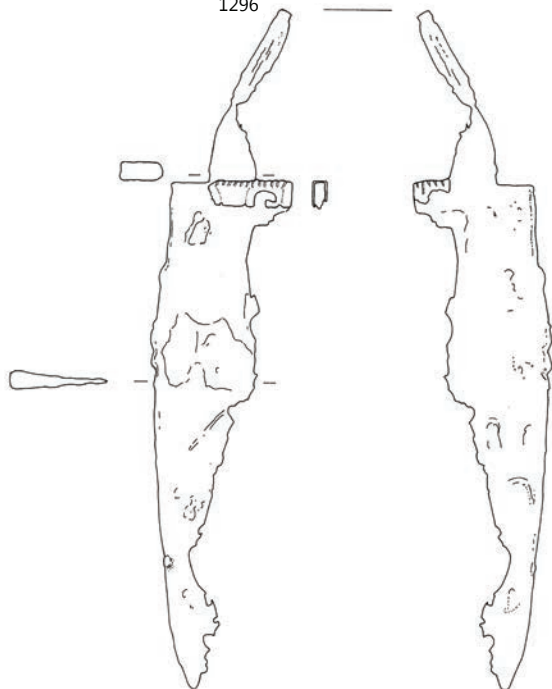

1294

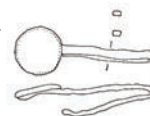

1300



**1308** SE 209, kv. 8/B3, PN KOV 812, inv. št. 21748

Masiven žebelj s polkrožno glavico in trnom kvadratnega preseka; železo; dl. 4,7 cm, pr. 3,6 cm.

**1309** SE 209, kv. 7/E3, PN KOV 899, inv. št. 21820

Trn s pravokotnim trnom; železo; dl. 3,5 cm.

**1310** SE 209, kv. 8/B3, PN KOV 749, inv. št. 21737

Odl. žablja; železo; dl. 2,2 cm, db. 0,1 cm.

**1311** SE 209, kv. 8/B3, PN KOV 119, inv. št. 21370

Odl. trna kvadratnega preseka, žebelj ali klin; železo; dl. 9 cm, db. 0,5 cm.

**1312** SE 209, kv. 7/E3, PN KOV 235, inv. št. 21426

Žebelj s polkrožno glavico in trnom kvadratnega preseka; železo; dl. 6,7 cm, š. 1,5 cm, db. 0,6 cm.

**1313** SE 209, kv. 8/B3, PN KOV 042, inv. št. 21325

Žebelj, s polkrožno glavo in odlomljenim trnom kvadratnega preseka; železo; dl. 3,2 cm, š. 3,2 cm, db. 1 cm.

**1314** SE 209, kv. 8/B3, PN KOV 140, inv. št. 21377

Odl. trna kvadratnega preseka in korodiran okroglega odlomka; železo; dl. 4,6 cm, db. 0,4 cm.

**1315** SE 209, kv. 7/D3, PN STE 063, inv. št. 22029

Del vratu in ramena stekleničke oz. balzamarija, trup kroglast, kvalitetno izdelan; 1. st. in začetek 2. st.

**1316** SE 209, kv. 8/B2, PN STE 048, inv. št. 22012

Del zataljenega ustja čaše; steklo; dl. 2,5 cm.

**1317** SE 209, kv. 8/D3, PN STE 018, inv. št. 21982

Navznoter nagnjeno in cevasto zavihano ustje skodelice, oblika Isings 44/45; steklo; pr. 9 cm; datacija: 1.–2. stoletja.

**1318** SE 209, kv. 7/C2, PN STE 087, inv. št. 22050

Del odebeljenega, uvihanega ustja čaše; steklo; dl. 1,5 cm.

**1319** SE 209, kv. 7/B3, PN STE 041, inv. št. 22005

Nagnjeno ostenje polkroglaste čaše z odrezanim klekastim ustjem; steklo; pr. 8 cm; datacija: 3.–5. stoletje, višek v 4. stoletju.

**1320** SE 209, kv. 8/C3, PN STE 019, inv. št. 21983

Del dna čaše z izvlečeno prstanasto nogo, masivno, modrikasto, oblika Isings 34; steklo; pr. 4 cm; datacija: 1.–4. stoletje.

**1321** SE 209, kv. 7/B3, PN STE

088, inv. št. 22051

Gosto narebren ročaj steklenice, slaba kvaliteta izdelave; steklo; dl. 3,2 cm, š. 3 cm.

**1322** SE 209, kv. 7/D3, PN OST

087, inv. št. 21252

Odlomek ročnega mlina, petrografsko: predornina – bazalt ali trahit (značilna velika poroznost in zaobljeni vtrošniki: glinenci (verjetno alkalni), malo kremenca, rogovača in verjetno odlomki vulkanskega stekla); kamen; dl. 22 cm, š. 16,5 cm, db. 13,7 cm.

**1323** SE 209, kv. 7/D3, PN OST 084, inv. št. 21251

Odlomek ročnega mlina, petrografsko: predornina – bazalt ali trahit (značilna velika poroznost in zaobljeni vtrošniki: glinenci (verjetno alkalni), malo kremenca, rogovača in verjetno odlomki vulkanskega stekla); kamen; dl. 13 cm, š. 11,5 cm, db. 10 cm.

**1324** SE 209, kv. 7/B3, PN OST 106, inv. št. 21253

Odl. obdelanega kamna; kamen; dl. 2,8 cm, pr. 0,4 cm.

**1325** SE 209, kv. 8/C3, PN KER 2122, inv. št. 22131

Keramika s črnim premazom; KČP–Lamboglia 5/7; odl. prstanatega dna krožnika; F KČP; B preloma 7,5YR 8/4 roza; premaz na NP; srednje ohr., se lušči, mat, gladek, neenakomerne barve; B premaza 7,5YR 3/1 zelo temno siva; keramika; pr. d. 90 mm; OHD 100 %; datacija: avgustejsko–tiberijsko obdobje.

**1326** SE 209, kv. 8/A3, PN KER 1790, inv. št. 22158

Padška sigilata; ITS – Consp. 21; odl. ostenja krožnika; žleb na ZP prehoda roba ustja v steno; F Padana B; B preloma 5YR 7/6 rdečkasto rumena; premaz po celi površini, dobro ohr., gladek z nepravilnostmi, mat, enakomerne barve; B premaza 2,5YR 4/8 rdeča; keramika; datacija: avgustejsko ob. ali sred.–konec 1. stoletja.



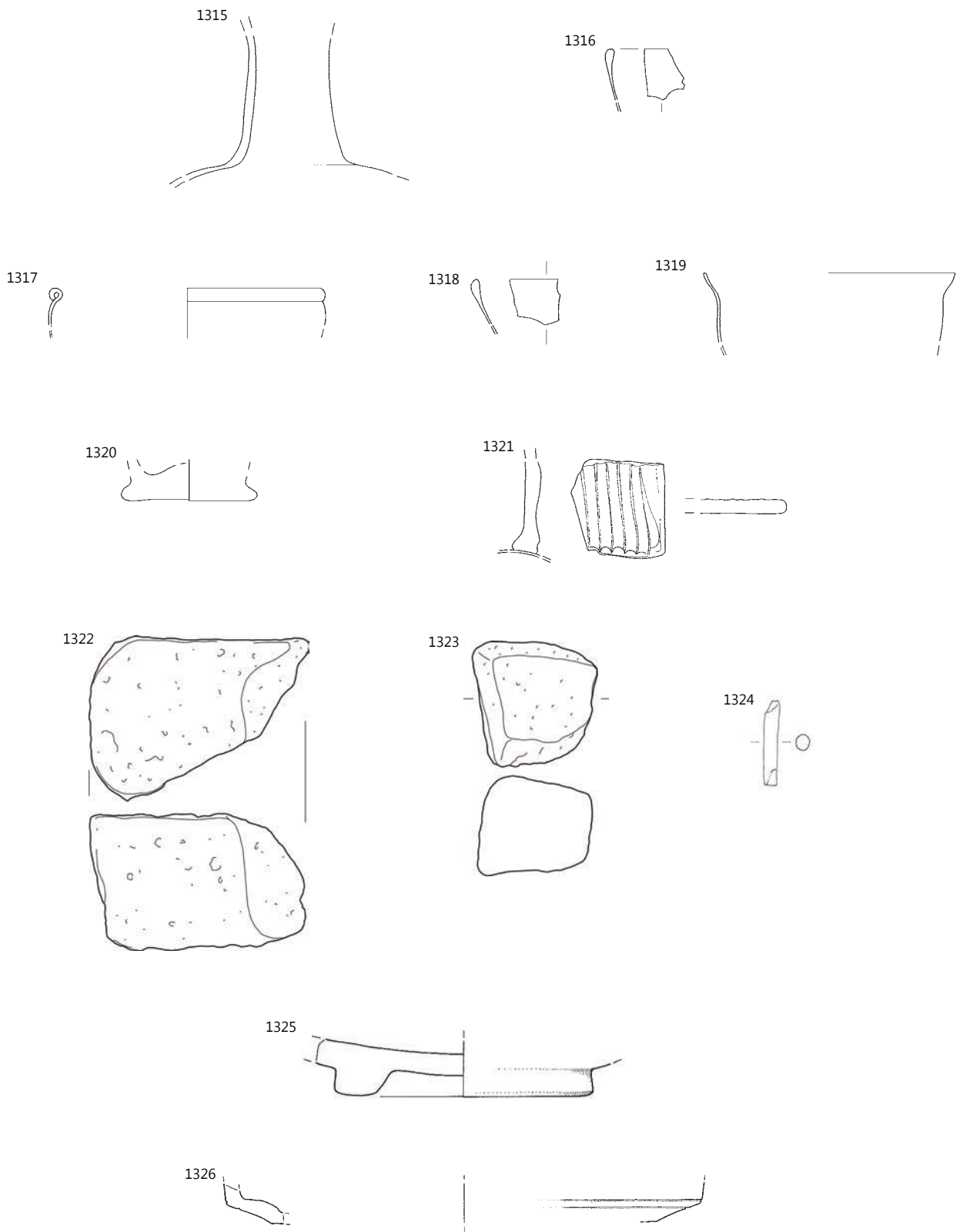

SE 209; 1322–1323 merilo 1: 6, ostalo merilo 1: 2.



**1327 SE 209, kv. 8/A3, PN KER 0664, inv. št. 22329**

Keramika tankih sten; KTS – Ricci 2/242; odl. ustja in ostenja skodelice; na ZP ostenja žlebovi in barbotin (vodni listi); F IKTS – redukcijska s premazom (KTS5); B 2,5Y 7/1 svetlo siva; premaz po celi površini, dobro ohr. (rahlo spran), sivočrne barve, kao originalno bleščoč, tanek, gladek, školjkasto se lušči; B premaza 2,5Y 2,5/1 črna; keramika; pr. u. 150 mm; OHU 20 %; datacija: druga pol. 1.–prva pol. 2. stoletja.

**1328 SE 209, kv. 8/A3, PN KER 0961, inv. št. 22376**

Keramika tankih sten; KTS – redukcijska skodelica s koleščkanjem; odl. ostenja skodelice; na ZP ostenja koleščkanje; F IKTS – redukcijska s premazom (KTS14); B 2,5Y 7/1 svetlo siva; premaz po celi površini, dobro ohr., mat, gladek, tanek; B premaza 5YR 3/1 zelo temno siva; keramika; datacija: druga pol. 1. stoletja.

**1329 SE 209, kv. 8/B3, PN KER 0735, inv. št. 22566**

Afriška sigilata; AS – Hayes 50A; odl. dna krožnika; F AS–C2; B preloma 10R 6/8 svetlo rdeča; premaz na NP in zg. delu ZP; dobro ohr., ATS2, ZP dobro zaglajena; B premaza 10R 6/8 svetlo rdeča; keramika; OHU 5 %; datacija: 230–340.

**1330 SE 209, kv. 8/C3, PN KER 0541, inv. št. 22643**

Afriška sigilata; AS – Hayes 73; odl. ustja skodela; plitva kanelura na robu ustja; F AS–D1; B preloma 2,5YR 7/8 svetlo rdeča; premaz na NP in zg. delu ZP; slabo ohr. v luskah pod patino; B premaza nedoločljivo; keramika; pr. u. 190 mm; OHU 10 %; datacija: 400–460.

**1331 SE 209, kv. 8/B3, PN KER 0070, inv. št. 22715**

Svetila; O – Loeschke VIII; odl. diska in ramena oljenke; rame VIIIb; reliefni okras z motivom rozete na disku; F O7; B preloma 5YR 7/8 rdečkasto rumena; premaz na ZP; srednje ohr. v luskah, bleščoč, tanek, gladek, enakomerne barve; B premaza 2,5YR 5/8 rdeča; keramika; pr. u. 72 mm; OHU 20 %; datacija: druga pol. 1.–sred. 3. stoletja.

**1332 SE 209, kv. 8/B4, PN KER 0590, inv. št. 22726**

Svetila; O – Loeschke IX ali Xa; odl. dna pečatne oljenke; na ZP dna žig v reliefu *ATIMETI* in krogec z bunčico v reliefu; žig: *ATIMETI*; F O3a; B preloma 2,5YR 5/8 rdeča; keramika; datacija: klavdijsko–zač. 2. stoletja.

**1333 SE 209, kv. 8/B2, PN KER 0275, inv. št. 22763**

Svetila; O – Loeschke Xa/b; odl. noska, ramena, ostenja in diska pečatne oljenke; F O3a; B preloma 5YR 7/8 rdečkasto rumena; keramika; pr. u. 76 mm; OHU 40 %; datacija: 2.–3. stoletje.

**1334 SE 209, kv. 8/B2, PN KER 0579, inv. št. 22778**

Svetila; O – Loeschke Xb/c; odl. ramena pečatne oljenke; F O6b; B preloma 5YR 7/8 rdečkasto rumena; keramika; pr. u. 70 mm; OHU 20 %; datacija: 3.–4. ali 5. stoletje.

**1335 SE 209, kv. 8/C3, PN KER 0280, inv. št. 22783**

Svetila; O – Loeschke Xc; odl. dna oljenke; F O6b; B preloma 5YR 7/8 rdečkasto rumena; keramika; pr. d. 40 mm; OHU 50 %; datacija: 3.–4. ali 5. stoletje.

**1336 SE 209, kv. 7/C3, PN KER 1228, inv. št. 22802**

Svetila; O – AO–Atlante VIII; = **G1283**; F O12; pr. u. 68 mm; OHU 20 %; datacija: konec 4.–5. stoletje.

**1337 SE 209, kv. 8/B3, PN KER 0071, inv. št. 22898**

Transportno posodje; A – Dr. 2–4 – nedoločena; odl. ročaja amfore, D presek; F A19; B preloma 7,5YR 7/6 rdečkasto rumena; keramika; datacija: 1.–2. stoletje.

**1338 SE 209, kv. 8/C3, PN KER 2121, inv. št. 22902**

Transportno posodje; A – Dr. 2–4 – nedoločena; odl. ročaja in ostenja amfore, paličast (okrogel presek); kanelure na ZP trupa; F A19; B preloma 7,5YR 7/6 rdečkasto rumena; keramika; datacija: 1.–2. stoletje.

**1339 SE 209, kv. 7/D2, PN KER 2069, inv. št. 22906**

Transportno posodje; A – Dr. 2–4 – nedoločena; odl. ročaja amfore, paličast (okrogel presek); F A14b; B 5YR 7/6 rdečkasto rumena; keramika.

**1340 SE 209, kv. 8/A3, PN KER 0665, inv. št. 22923**

Transportno posodje; A – amfora z ravnim dnom – Santar-cangelo–Ostia; odl. ustja amfore ali vrča; F A16c; B 10YR 8/4 zelo blede rjava; keramika; pr. u. 54 mm; OHU 25 %; datacija: druga polovica 1.–3. ali 4. stoletje.

**1341 SE 209, kv. 8/C3, PN KER 0542, inv. št. 22957**

Namizna keramika; A/NK – amfora ali vrč; odl. konkavnega dna in ostenja posode; F NK – istrska (N5); B 5YR 7/6 rdečkasto rumena; keramika; pr. d. 40 mm; OHU 15 %.

**1342 SE 209, kv. 8/C3, PN KER 0696, inv. št. 22963**

Transportno posodje; A/NK – amfora ali vrč; odl. ostenja in ročaja amfore, paličast (ovalen presek); F NK – istrska pod. A6a; B 5YR 7/8 rdečkasto rumena; keramika.

**1343 SE 209, kv. 7/C2, PN KER 1754, inv. št. 23004**

Namizna keramika; A/NK – amfora ali vrč; odl. ročaja posode, trakast (1 kanelura na ZP); F NK – severnojadranska (N22); B 5YR 7/6 rdečkasto rumena; keramika.

**1344 SE 209, kv. 8/C3, PN KER 2986, inv. št. 23011**

Transportno posodje; A/NK – amfora ali vrč; odl. prstanastega in konkavnega dna posode; F NK – drugo (N3); B 2,5YR 6/8 svetlo rdeča; keramika; pr. d. 75 mm; OHU 35 %.

**1345 SE 209, kv. 7/C3, PN KER 1227, inv. št. 23109**

Transportno posodje; A – Dr. 6B–Fažana 1; odl. ustja amfore; F A6a; B 5YR 7/8 rdečkasto rumena; keramika; pr. u. 96 mm; OHU 15 %; datacija: 1.–4. stoletje.

**1346 SE 209, kv. 8/B2, PN KER 0648, inv. št. 23126**

Transportno posodje; A – Dr. 6B mala (poznootična?); odl. ročaja amfore, okrogel presek; F A6a; B 5YR 6/8 rdečkasto rumena; keramika.

**1347 SE 209, kv. 8/B3, PN KER 0279, inv. št. 23135**

Transportno posodje; A – Dr. 6B mala (poznootična?); odl. ročaja in ostenja male amfore, paličast (ovalen presek); F A6b; B nedoločljivo; keramika.



1327

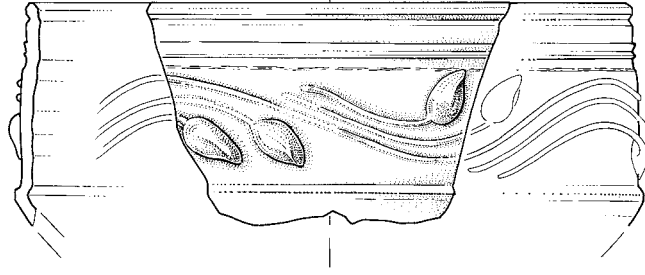

1328

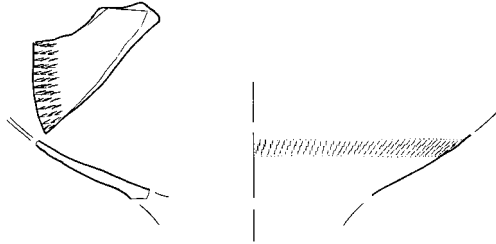

1330

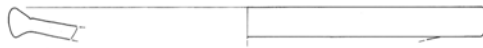

1331

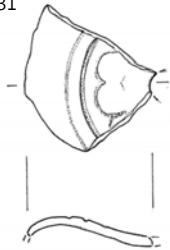

1337



1338

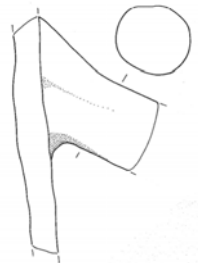

1332



1340

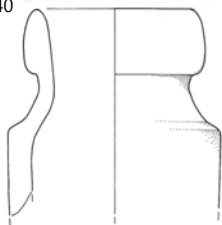

1341

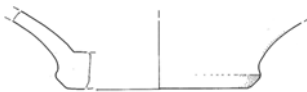

1344

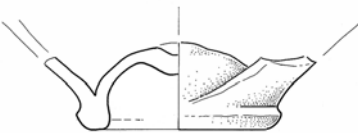

SE 209; 1327–1332 merilo 1: 2, ostalo merilo 1: 3.

**1348** SE 209, kv. 7/E3, PN KER 0955, inv. št. 23137

Transportno posodje; A – Dr. 6B mala (poznoantična?); odl. ročaja amfore, paličast (okrogel presek); F A6a; B 5YR 7/6 rdečkasto rumena; keramika; datacija: 1.–4. stoletje.

**1349** SE 209, kv. 8/B3, PN KER 0417, inv. št. 23152

Transportno posodje; A – Dr. 6B mala (poznoantična?); odl. ročaja amfore, paličast (okrogel presek); F A6a; B 5YR 7/8 rdečkasto rumena; keramika.

**1350** SE 209, kv. 8/C3, PN KER 0547, inv. št. 23163

Transportno posodje; A – Dr. 6B mala (poznoantična?); odl. ročaja amfore, paličast (okrogel presek); F A6a; B 5YR 7/6 rdečkasto rumena; keramika; datacija: 1.–4. stoletje.

**1351** SE 209, kv. 7/D2, PN KER 2070, inv. št. 23203

Transportno posodje; A – Dr. 6B nedoločeno (velika ali mala); odl. ročaja amfore, paličast (ovalen presek); F A6b; B 5YR 7/8 rdečkasto rumena; keramika; datacija: 1.–4. stoletje.

**1352** SE 209, kv. 7/E3, PN KER 0968, inv. št. 23255

Transportno posodje; A – severnojadranske amforice; = G897; F A6b; datacija: 1–4. stoletje.

**1353** SE 209, kv. 8/B3, PN KER 0772, inv. št. 23262

Transportno posodje; A – Richborough 527; odl. dna amfore; plitke kanelure na ZP trupa; F A27a; B ZP 10YR 8/3 zelo blede rjava; B preloma 7,5YR 8/6 rdečkasto rumena; keramika; pr. d. 36 mm; OHD 100 %; datacija: druga tretjina 1. stoletja pr. n. št.–sred. 3. stoletja n. št.

**1354** SE 209, kv. 8/D4, PN KER 0264, inv. št. 23272

Transportno posodje; AA – Africana IIA = Keay 4–5; odl. ustja amfore; F A13b; B preloma 2,5YR 6/8 svetlo rdeča; keramika; pr. u. 110 mm; OHU 25 %; datacija: sred. 2.–3. stoletje.

**1355** 1355 SE 209, kv. 8/A3, PN KER 0972, inv. št. 23281

Transportno posodje; AA – Africana IID = Keay 7; odl. ustja amfore; F A9a; B ZP 5YR 7/6 rdečkasto rumena; B preloma 5YR 7/8 rdečkasto rumena; keramika; pr. u. 110 mm; OHU 30 %; datacija: sred. 3.–4. stoletje.

**1356** 1356 SE 209, kv. 8/C3, PN KER 2877, inv. št. 23282

Transportno posodje; AA – Africana IID = Keay 7; odl. ustja amfore; F A5; B ZP 10YR 8/6 rumena; B preloma 5YR 7/8 rdečkasto rumena; B NP 10YR 8/6 rumena; keramika; pr. u. 110 mm; OHU 25 %; datacija: sred. 3.–4. stoletje.

**1357** 1357 SE 209, kv. 7/E3, PN KER 0969, inv. št. 23321

Transportno posodje; AA – Keay 25A – B, zgodnja Keay 25.1; = PN KER 3151; F A13a; datacija: konec 3.– (zač.) 4. stoletje.

**1358** 1358 SE 209, kv. 7/D3, PN KER 1095, inv. št. 23391

Transportno posodje; AA – Keay 25 ali 26; odl. ročaja in ostenja amfore; F A20b; B ZP 2,5Y 8/3 blede rumena; B preloma 2,5YR 6/8 svetlo rdeča; B NP 2,5YR 6/8 svetlo rdeča; bel sloj na ZP (AA); dobro ohr.; B premaza 2,5Y 8/3 blede rumena; keramika; datacija: 4.–sred. 5. stoletja.

**1359** SE 209, kv. 7/D3, PN KER 2347, inv. št. 23406

Transportno posodje; AA – Keay 25 ali 26; odl. tordiranega zatiča amfore; F A13b; B preloma 2,5YR 6/8 svetlo rdeča; B NP bel sloj na ZP (AA); slabo ohr.; B premaza 7,5YR 8/4 roza; keramika; OHD 100 %; datacija: konec 4.–sred. 5. stoletja.

**1360** SE 209, kv. 8/A3, PN KER 2875, inv. št. 23416

Transportno posodje; A – Keay 27; odl. ustja amfore; F A9b; B preloma 2,5YR 7/8 svetlo rdeča; keramika; pr. u. 140 mm; OHU 10 %; datacija: sred. 4.–sred. 5. stoletja.

**1361** SE 209, kv. 8/A2, PN KER 0488, inv. št. 23418

Transportno posodje; AA – Keay 36; odl. ustja, vratu in ročaja amfore; F A5; B 2,5YR 6/8 svetlo rdeča; keramika; pr. u. 100 mm; OHU 30 %; datacija: (konec 4. stoletja)–5. stoletje.

**1362** SE 209, kv. 8/C3, PN KER 0272, inv. št. 23419

Transportno posodje; AA – Keay 36; odl. ustja in vratu amfore; F A5; B 2,5YR 7/8 svetlo rdeča; B NP bel sloj na ZP (AA); zelo slabo ohranjen; B premaza 7,5YR 8/1 bela; keramika; pr. u. 96 mm; OHU 20 %; datacija: (konec 4. stoletja)–5. stoletje.

**1363** SE 209, kv. 7/B3, PN KER 2186, inv. št. 23439

Transportno posodje; A – Keay 62; odl. ustja amfore; F A4b; B preloma 7,5YR 7/6 rdečkasto rumena; keramika; pr. u. 140 mm; OHU 25 %; datacija: 6. stoletje(?).

**1364** SE 209, kv. 8/D4, PN KER 0414, inv. št. 23449

Transportno posodje; AA – nedoločeno; odl. dna amfore; F A12b; B lisasto; keramika; OHD 100 %; datacija: 3.–5. stoletje.

**1365** SE 209, kv. 8/D4, PN KER 0415, inv. št. 23454

Transportno posodje; AA – nedoločeno; odl. ročaja amfore; F A8b; B 2,5YR 6/6 svetlo rdeča; keramika; datacija: 3.–5. stoletje.

**1366** SE 209, kv. 7/B3, PN KER 1253, inv. št. 23462

Transportno posodje; AA – nedoločeno; odl. ročaja amfore; F A5; B 2,5YR 6/8 svetlo rdeča; keramika.

**1367** SE 209, kv. 8/C3, PN KER 0845, inv. št. 23501

Transportno posodje; AA – nedoločeno; odl. zatiča amfore; F A8a; B 2,5YR 6/8 svetlo rdeča; keramika; OHD 50 %; datacija: 3.–5. stoletje.

**1368** SE 209, kv. 7/D3, PN KER 2349, inv. št. 23539

Transportno posodje; AA – nedoločeno; odl. ročaja amfore, trakast; F A9b; B ZP 7,5YR 6/4 svetlo rjava; B preloma 2,5YR 6/8 svetlo rdeča; keramika; datacija: 3.–5. stoletje.

**1369** SE 209, kv. 8/A3, PN KER 0424, inv. št. 23571

Transportno posodje; A – španska amfora – nedoločeno; odl. ročaja amfore, trakast (en žleb na ZP); F A14a; B 5YR 7/6 rdečkasto rumena; keramika; datacija: 1.–5. stoletje.

**1370** SE 209, kv. 7/D2, PN KER 1342, inv. št. 23574

Transportno posodje; A – afriška ali španska – nedoločeno; odl. ročaja amfore, (rebro na ZP); F A9c; B preloma 5YR 7/8 rdečkasto rumena; keramika; OHU %.

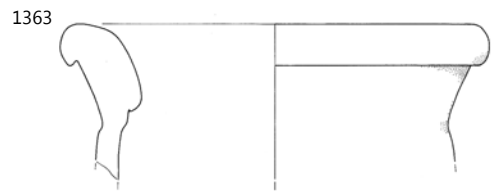
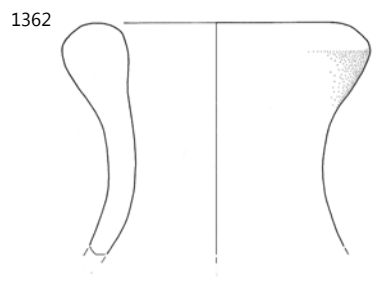
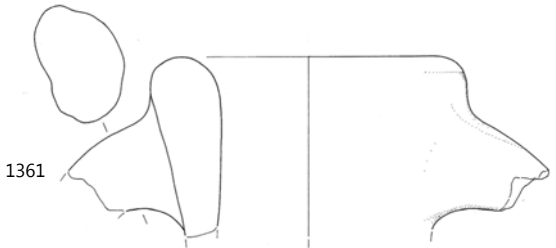
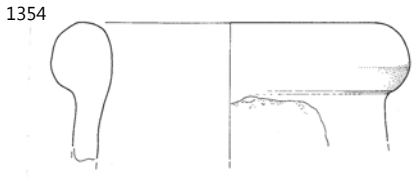
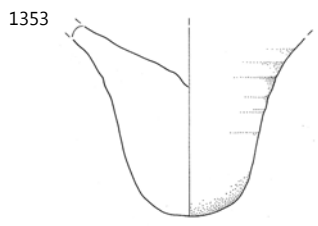

**1371 SE 209, kv. 8/C3, PN KER 0267, inv. št. 23575**

Transportno posodje; A – afriška ali španska – nedoločeno; odl. ročaja amfore, dve kaneluri na ZP; F A20b; B preloma 7,5YR 8/6 rdečkasto rumena; keramika.

**1372 SE 209, kv. 8/B3, PN KER 0652, inv. št. 23578**

Transportno posodje; A – afriška ali španska – nedoločeno; odl. ročaja amfore, trakast (1 kanelura na ZP); F A9a; B 5YR 7/8 rdečkasto rumena; keramika; datacija: 3.–5. stoletje.

**1373 SE 209, kv. 8/D4, PN KER 0266, inv. št. 23603**

Transportno posodje; A – LRA 3; odl. ostenja vrča ali amfore; kanelure na ZP ostenja; F A32; B preloma 2,5YR 4/4 rdečkasto rjava; keramika; datacija: konec 4.–6. ali 7. stoletje.

**1374 SE 209, kv. 8/C3, PN KER 0548, inv. št. 23608**

Transportno posodje; A – LRA 2; odl. ostenja amfore; kanelure na ZP trupa; F A28b; B preloma 7,5YR 7/6 rdečkasto rumena; keramika; datacija: konec 4.–6. stoletje.

**1375 SE 209, kv. 8/A3, PN KER 0571, inv. št. 23650**

Transportno posodje; A – amfora nedoločeno; odl. ročaja amfore, (dve kaneluri na ZP); F A7; B preloma 5YR 7/8 rdečkasto rumena; keramika.

**1376 SE 209, kv. 8/A3, PN KER 0973, inv. št. 23661**

Transportno posodje; A – amfora nedoločeno; odl. ročaja amfore ali vrča, paličast (ovalen presek); F A6c; B nedoločljivo; keramika; datacija: 1.–5. stoletje.

**1377 SE 209, kv. 8/B2, PN KER 0410, inv. št. 23662**

Transportno posodje; A – amfora nedoločeno; odl. ročaja amfore, paličast (ovalen presek, kanelura na ZP); F nedoločljivo; B preloma 5YR 7/8 rdečkasto rumena; keramika.

**1378 SE 209, kv. 8/A3, PN KER 1140, inv. št. 23670**

Transportno posodje; A – amfora nedoločeno; odl. ročaja amfore, paličast (okrogel presek); F A7; B preloma 5YR 8/4 roza; keramika.

**1379 SE 209, kv. 8/C3, PN KER 0278, inv. št. 23677**

Transportno posodje; A – amfora nedoločeno; odl. ročaja in ostenja amfore, paličast (ovalen presek); F Varia (A16c); B 7,5YR 8/6 rdečkasto rumena; keramika.

**1380 SE 209, kv. 7/E3, PN KER 0967, inv. št. 23709**

Transportno posodje; A – jadranska nedoločeno; odl. ročaja in ostenja amfore; F A16c; B ZP 10YR 8/3 zelo blede rjava; B preloma 7,5YR 8/4 roza; keramika.

**1381 SE 209, kv. 8/D3, PN KER 1535, inv. št. 23739**

Italška kuhinjska keramika; IKK2 – pekač z žlebom na ustju; odl. ustja in ostenja pekača; žleb na vrhu ustja; F IKK (N18); B ZP lisasto rjava do temno rjava; B NP 7,5YR 6/4 svetlo rjava; brez premaza; keramika; pr. u. 195 mm; OHU 5 %; datacija: druga pol. 1. stoletja pr. n. št.–3. ali 4. stoletje.

**1382 SE 209, kv. 8/C3, PN KER 0543, inv. št. 23782**

Italška kuhinjska keramika; IKK6 – pokrov; odl. ustja in ostenja pokrova; F IKK (N28a); B 2,5YR 6/8 svetlo rdeča; keramika; pr. u. 170 mm; OHU 5 %.

**1383 SE 209, kv. 8/D3, PN KER 0276, inv. št. 23855**

Egejska kuhinjska keramika; EKK – pokrov; odl. držaja in ostenja pokrova; F EKK (N29)/IKK ?–N29; B preloma 5YR 6/8 rdečkasto rumena; keramika; pr. d. 38 mm; OHU 100 %.

**1384 SE 209, kv. 8/A3, PN KER 0273, inv. št. 23864**

Egejska kuhinjska keramika; EKK – vrč s trolistnim ustjem Knossos tip 1; odl. ročaja vrča, trakast (dve kaneluri na ZP); F EKK (N9b); B 5YR 6/6 rdečkasto rumena; keramika.

**1385 SE 209, kv. 7/B3, PN KER 2183, inv. št. 23934**

Kuhinjska keramika; KK3 – lonec z dolgim izvihanim ustjem; odl. ustja lonca; F KK – redukcijska z apnencem (N10b); B lisasto rdeče do temno rjava; keramika; pr. u. 130 mm; OHU 5 %.

**1386 SE 209, kv. 7/B3, PN KER 1287, inv. št. 23962**

Kuhinjska keramika; KK6 – lonec z dolgim izvihanim ustjem pod ostrim kotom in NP žlebom; odl. ustja in ostenja lonca; F KK – redukcijska z apnencem (N10b); B 10YR 3/1 zelo temno siva; keramika; pr. u. 150 mm; OHU 10 %.

**1387 SE 209, kv. 7/D3, PN KER 2221, inv. št. 23977**

Kuhinjska keramika; KK8; odl. izvihanega ustja in ostenja lonca; plitvo vodoravno metličenje na ZP trupa; F KK – redukcijska z apnencem (N10b); B lisasto rjava do črno; keramika; pr. u. 180 mm; OHU 15 %.

**1388 SE 209, kv. 7/D3, PN KER 2222, inv. št. 23989**

Kuhinjska keramika; KK14B – lonec s kratkim ostro zapognjenim ustjem; = G1260; F KK – redukcijska z apnencem (N10b); OHU 5 %.

**1389 SE 209, kv. 8/C3, PN KER 0549, inv. št. 24031**

Kuhinjska keramika; KK22 – ovalni lonec z visokim vratom, navzven izvihanim ustjem in prelomom na prehodu v rame; odl. ustja lonca; F KK – oksidacijska brez apnenca (N13a); B lisasto rdeče do temno rjava; keramika; pr. u. 166 mm; OHU 15 %.

**1390 SE 209, kv. 8/B3, PN KER 0489, inv. št. 24053**

Kuhinjska keramika; KK22 – ovalni lonec z visokim vratom, navzven izvihanim ustjem in prelomom na prehodu v rame; odl. ustja lonca; F KK – oksidacijska brez apnenca (N13e); B lisasto oranžno do črno; keramika; pr. u. 130 mm; OHU 10 %.

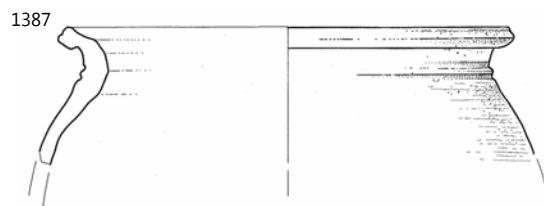
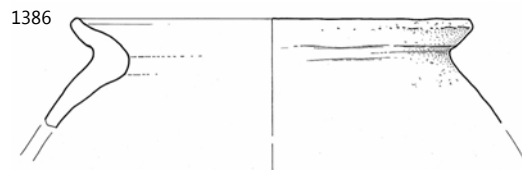
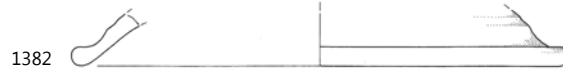
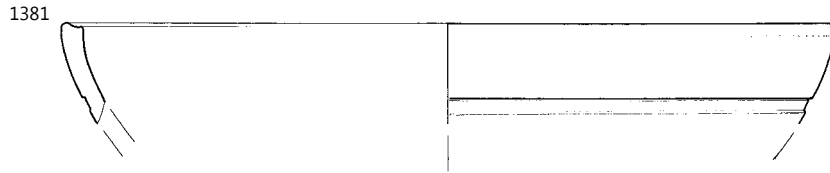
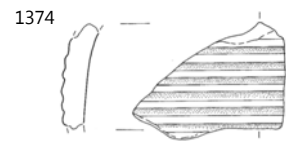
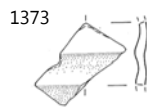

**1391 SE 209, kv. 8/D3, PN KER 0265, inv. št. 24219**

Kuhinjska keramika; KK41 – skleda z odtisi prstov na ustju; odl. ustja skleda ali pokrova; odtisi prstov na robu ustja; koleščkanje pod ustjem na ZP; F KK – oksidacijska z apnencem (N10e); B 2,5YR 5/6 rdeča; keramika; OHU 5 %.

**1392 SE 209, kv. 8/B2, PN KER 0527, inv. št. 24304**

Kuhinjska keramika; KK35 – ravno dno loncev – nedoločeno; odl. ravnega dna lonca; obilne primesi na ZP dna; F KK – oksidacijska brez apnenca (N13e); B lisasto rdeče do temno rjavo; keramika; pr. d. 75 mm; OHD 20 %.

**1393 SE 209, kv. 8/D3, PN KER 1216, inv. št. 24331**

Kuhinjska keramika; KK35 – ravno dno loncev – nedoločeno; odl. ravnega dna in ostenja lonca; F KK – redukcijska z apnencem (N10); B lisasto rjavo do črno; keramika; pr. d. 80 mm; OHD 50 %.

**1394 SE 209, kv. 8/C3, PN KER 2123, inv. št. 24511**

Namizna keramika; NK30 – vrč z visokim vratom in srednje širokim ustjem; odl. ustja in ostenja vrča; F NK severnojadranska (mejna med N22 in A6a); B 5YR 6/6 rdečkasto rumena; keramika; pr. u. 80 mm; OHU 30 %.

**1395 SE 209, kv. 7/B3, PN KER 2182, inv. št. 24519**

Namizna keramika; NK33 – vrč s srednje širokim ustjem; odl. ustja vrča/vrča; F NK – severnojadranska (N22); B 5YR 7/8 rdečkasto rumena; keramika; pr. u. 60 mm; OHU 10 %.

**1396 SE 209, kv. 8/B3, PN KER 0736, inv. št. 24542**

Namizna keramika; NK40; odl. ustja in ostenja vrča; F NK – istrska (N3); B 5YR 7/8 rdečkasto rumena; keramika; pr. u. 40 mm; OHU 15 %.

**1397 SE 209, kv. 7/C3, PN KER 1226, inv. št. 24548**

Namizna keramika; NK42; odl. ustja in ostenja vrča ali amfore; F NK – severnojadranska (N22); B 2,5YR 6/6 svetlo rdeča; keramika; pr. u. 70 mm; OHU 15 %.

**1398 SE 209, kv. 8/C3, PN KER 0697, inv. št. 24551**

Namizna keramika; NK43C ali ARD; odl. ustja vrča ali amfore; F NK – severnojadranska (N22); B 2,5YR 6/6 svetlo rdeča; keramika; pr. u. 110 mm; OHU 20 %.

**1399 SE 209, kv. 7/D3, PN KER 2220, inv. št. 24566**

Namizna keramika; NK46 – ročka, lonca s izvihanim trikotnim ustjem; odl. ustja lonca; F NK – severnojadranska (N22); B 5YR 6/6 rdečkasto rumena; keramika; pr. u. 110 mm; OHU 10 %.

**1400 SE 209, kv. 8/A3, PN KER 0974, inv. št. 24621**

Namizna keramika; NKP8 – pokrov; odl. ustja in ostenja pokrova; F NK – istrska (N5); B 7,5YR 7/6 rdečkasto rumena; keramika; pr. u. 90 mm; OHU 7 %.

**1401 SE 209, kv. 8/B2, PN KER 0274, inv. št. 24664**

Namizna keramika; NKR – ročaj vrča ali posode; odl. ročaja vrča ali male amfore, paličast (okrogel presek); F NK – severnojadranska (N21); B 5YR 6/6 rdečkasto rumena; keramika.

**1402 SE 209, kv. 8/A3, PN KER 0954, inv. št. 24687**

Namizna keramika; NKR – ročaj vrča ali posode; odl. ročaja vrča, trakast/svitkast (1 kanelura na ZP in en žleb na NP); F NK – istrska (N21a); B 5YR 6/6 rdečkasto rumena; keramika.

**1403 SE 209, kv. 7/D3, PN KER 1096, inv. št. 24711**

Namizna keramika; NKR – ročaj vrča ali posode; odl. ročaja vrča, trakast (1 kanelura); F NK – istrska (N16); B 5YR 7/8 rdečkasto rumena; keramika.

**1404 SE 209, kv. 7/D2, PN KER 1343, inv. št. 24814**

Namizna keramika; NKD2 – ravno dno, konkavne stene; odl. ravnega dna in ostenja posode; F NK – istrska (N16); B 7,5YR 7/6 rdečkasto rumena; keramika; pr. d. 55 mm; OHD 70 %.

**1405 SE 209, kv. 8/C3, PN KER 0116, inv. št. 24841**

Namizna keramika; NKD2 – ravno dno, konkavne stene; odl. ravnega dna lončka ali vrča; F KK – oksidacijska brez apnenca (N9b); B 5YR 7/6 rdečkasto rumena; keramika; pr. d. 36 mm; OHD 100 %.

**1406 SE 209, kv. 7/B3, PN KER 1252, inv. št. 24875**

Namizna keramika; NKD2 – ravno dno, konkavne stene; odl. ravnega dna lonca ali vrča; F NK severnojadranska (mejna med N22 in A6a); B 5YR 7/8 rdečkasto rumena; keramika; pr. d. 64 mm; OHD 50 %.

**1407 SE 209, kv. 8/C3, PN KER 0698, inv. št. 24947**

Namizna keramika; NK – nedoločljivo; odl. dna namizne posodice; F NK – istrska (N3); B 5YR 7/8 rdečkasto rumena; keramika; OHD 20 %.

**1408 SE 209, kv. 7/D3, PN KER 2348, inv. št. 24950**

Shrambeno posodje; dolij; odl. ostenja dolija; F D2; B preloma 5YR 6/8 rdečkasto rumena; keramika.

**1409 SE 209, kv. 7/D3, PN OST 021, inv. št. 24967**

Drugo; utež za ribiško mrežo; polovica; F A11/N22; pr. 45 mm, db. 40 mm; datacija: 1.–5. stoletje.

**1410 SE 209, kv. 7/E3, PN OST 085, inv. št. 24973**

Gradbeni material; tegula *CRISPINI*; odl. tegule z žigom *CRI-SPINI*; žig: *CRISPINI*; pozitiv, pravokotni okvir, ohr. cel, *CRISPINI*, 105 × 16 mm; F N22; B preloma 5YR 7/4 roza; keramika; OHU 10 %; dl. 205 mm; š. 140 mm; v. 30 mm; datacija: 1. stoletje.

**1411 SE 209, kv. 7/D3, PN OST 047A, inv. št. 24989**

Gradbeni material; tegula *CRISPINI*; odl. tegule z žigom *CRI*; žig: *CRISPINI*; pozitiv, pravokotni okvir, ohr. *CRI*., 37 × 18 mm; F N22; B preloma 5YR 7/6 rdečkasto rumena; keramika; OHU 5 %; dl. 160 mm; š. 110 mm; v. 31 mm; datacija: 1. stoletje.

**1412 SE 209, kv. 7/E3, PN OST 083, inv. št. 24991**

Gradbeni material; tegula *CRISPINI*; odl. tegule z žigom *.../RI-SPINI*; žig: *CRISPINI*; pozitiv, pravokotni okvir, ohr. skoraj cel, *CRI-SPINI*, 98 × 16 mm; F N22; B preloma 5YR 7/4 roza; keramika; OHU 5 %; dl. 110 mm; š. 100 mm; v. 29 mm; datacija: 1. stoletje.



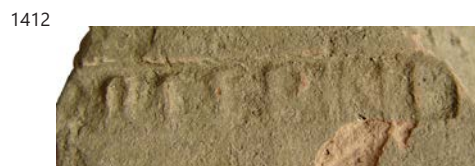
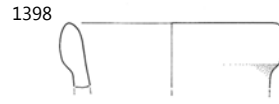
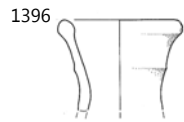

SE 209; 1409–1412 merilo 1: 2, ostalo merilo 1: 3.



**1413** SE 209, kv. 8/A3, PN OST 073, inv. št. 24998  
Gradbeni material; tegula *CRISPINI*; odl. tegule z žigom *CRISPINI*; žig: *CRISPINI*; pozitiv, pravokotni okvir, ohr. slabo, cel, 105 × 16 mm; F N22; B preloma 2,5YR 7/3 roza; keramika; OHU 20 %; dl. 230 mm; š. 210 mm; v. 30 mm; datacija: 1. stoletje.

**1414** SE 209, kv. 7/D3, PN OST 132, inv. št. 25008  
Gradbeni material; tegula *CRISPINI*; odl. tegule z žigom .../*ISPINI*; žig: *CRISPINI*; pozitiv, pravokotni okvir, ohr. ...*ISPINI*, 75 × 16 mm; F N22; B ZP 2,5Y 8/3 bledo rumena; B preloma 2,5YR 7/4 roza; B NP 2,5Y 8/3 bledo rumena; bel sloj na ZP (AA); keramika; OHU 5 %; dl. 130 mm; š. 100 mm; v. 25 mm;



datacija: 1. stoletje.

**1415** SE 209, kv. 7/C3, PN OST 125, inv. št. 25050  
Gradbeni material; tegula *Q. CLODI AMBROSI*; odl. tegule z žigom .../*MBROSI*; žig: *Q. CLODI AMBROSI*; negativ, brez okvirja, ohr. .../*DIAMBROSI*/..., ligatura *AM* in verjetno *DI* in *SI*, ohr. 108 × 25 mm; F *Varia*; B preloma 10YR 8/3 zelo bledo rjava; keramika; OHU 5 %; dl. 165 mm; š. 125 mm; v. 30 mm; datacija: 1.–4. stoletje.

**1416** SE 209, kv. 7/C3, PN OST 094, inv. št. 25065  
Gradbeni material; tegula z žigom – nedoločljivo; odl. tegule z žigom *CR*/...; žig: nedoločljiv; F N22.

## SE 266

**1417** SE 266, kv. 8/C3, PN KOV 423, inv. št. 21527  
Odl. trna kvadratnega preseka; železo; dl. 6 cm.

**1418** 266, kv. 8/B2, PN STE 090, inv. št. 22053  
Profiliran ročaj steklenice, modrikasto steklo; steklo; dl. 3,6 cm.

**1419** SE 266, kv. 8/B2, PN KER 1273, inv. št. 22141  
Padska sigilata; ITS – Consp. 18; odl. ustja in ostenja krožnika; žlebovi na ZP; F *Padana B*; B preloma 5YR 7/6 rdečkasto rumena; premaz po celi površini; srednje ohr., lušči se v luskah, gladek z nepravilnostmi, mat, neenakomerne barve; B premaza 2,5YR 4/8 rdeča; keramika; pr. u. 160 mm; OHU 5 %; datacija: avgustejsko–tiberijsko obd.

**1420** SE 266, kv. 8/A2, PN KER 2926, inv. št. 22147  
Padska sigilata; ITS – Consp. 24; odl. dna in prstanaste noge skodelice; F *Tardopadana*; B preloma 5YR 7/6 rdečkasto rumena; premaz po celi površini; srednje ohr., mat, neenakomerne barve, gladek z nepravilnostmi; B premaza 2,5YR 5/8 rdeča; keramika; datacija: sred. avg.–sred. 1. stoletja(?).

**1421** SE 266, kv. 8/B2, PN KER 1272, inv. št. 22151  
Padska sigilata; ITS – Consp. 6; odl. ustja in ostenja krožnika; F *Tardopadana*; B preloma 5YR 7/6 rdečkasto rumena; premaz po celi površini, dobro ohr., gladek, bleščeč, neenakomerne barve; B premaza 2,5YR 5/8 rdeča; keramika; pr. u. 194 mm; OHU 5 %; datacija: tiberijsko obd.–konec 1. stoletja.

**1422** SE 266, kv. 8/B2, PN KER 1275, inv. št. 22157  
Padska sigilata; ITS – Consp. 20.4 ali 21.3; odl. ostenja krožnika; F *Padana B*; B preloma 5YR 7/6 rdečkasto rumena; premaz po celi površini, dobro ohr., gladek, bleščeč, enakomerne barve; B premaza 2,5YR 4/8 rdeča; keramika; datacija: 30.–konec 1. stoletja.

**1423** SE 266, kv. 8/B2, PN KER 1274, inv. št. 22251  
Severnoitalska reliefna sigilata; skodelica *Sarius* – Consp. R13; odl. ostenja skodelice; reliefni okras na trupu: dvoročajni vrč–kantaros, stilizirana upodobitev vojščaka s čelado s perjanico in okroglim ščitom, stiliziran stebrič s kapitelom v obliki peruti; F *Sarius*; B preloma 5YR 7/8 rdečkasto rumena; premaz po celi površini; srednje ohr., TS8; B premaza 2,5YR 4/8 rdeča; keramika; datacija: 20 pr. n. št.–klavdijsko (flavijsko?) obd.

**1424** SE 266, kv. 8/B2, PN KER 1318, inv. št. 22311  
Keramika tankih sten; KTS – T5 – kozarci z luskami; odl. ostenja skodelice/kozarca; luske v barbotinu na ZP ostenja; F IKTS – redukcijska s premazom, mehka (KTS14); B 2,5Y 7/1 svetlo siva; premaz po celi površini, dobro ohr., mat, gladek; B premaza 2,5Y 3/1 zelo temno siva; keramika; datacija: 1.–prva pol. 2. stoletja.

**1425** SE 266, kv. 8/B2, PN KER 2968, inv. št. 22440  
Keramika tankih sten; KTS – T5 – kozarci z luskami; odl. ostenja lončka?/skodelice; na ZP ostenja luske v barbotinu; F IKTS – oksidacijska (KTS8a); B 7,5YR 7/6 rdečkasto rumena; premaz po celi površini; zelo slabo ohr. v luskah in pod patino, mat ali bleščeč?; B premaza 10R 4/8 rdeča; keramika; datacija: 1.–prva pol. 2. stoletja.

**1426** SE 266, kv. 8/C2, PN KER 1499, inv. št. 22775  
Svetila; O – *Loeschke Xb*; odl. ramena pečatne oljenke; F O6b; B preloma 5YR 7/8 rdečkasto rumena; keramika; pr. u. 68 mm; OHU 20 %; datacija: 2.–3.(4. ali 5.) stoletje.

**1427** SE 266, kv. 8/B2, PN KER 1263, inv. št. 23072  
Transportno posodje; A – *Dr. 6B velika*; odl. ostenja in gumbastega zatiča amfore; F A12a; B preloma 5YR 6/6 rdečkasto rumena; keramika; pr. d. 43 mm; OHU 100 %; datacija: 1.–(sred.) 2. stoletje.

**1428** SE 266, kv. 8/A2, PN KER 1548, inv. št. 23457  
Transportno posodje; AA – nedoločeno; odl. ročaja in ostenja amfore; F A9a; B 7,5YR 8/6 rdečkasto rumena; keramika; datacija: 3.–5. stoletje.

**1429** SE 266, kv. 8/A2, PN KER 1549, inv. št. 23521  
Transportno posodje; AA – nedoločeno; odl. ročaja amfore, trakast; F A13b; B ZP 7,5YR 6/4 svetlo rjava; B preloma 5YR 7/6 rdečkasto rumena; B NP 5YR 7/6 rdečkasto rumena; bel sloj na ZP (AA); srednje ohr.; B premaza 10YR 8/3 zelo bledo rjava; keramika; datacija: 3.–5. stoletje.

1413



1414



1415



1418

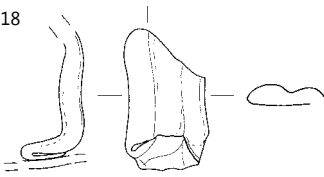

1419

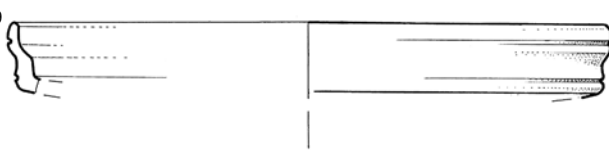

1421

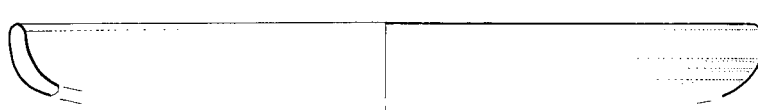

1423

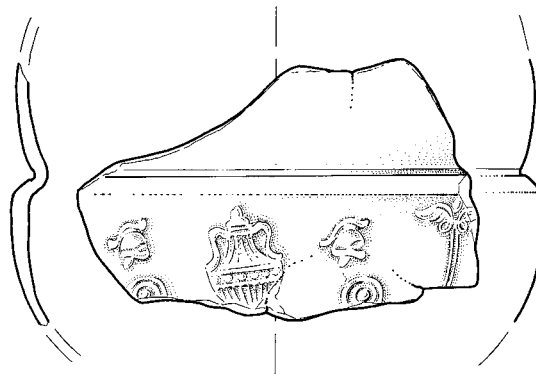

1424

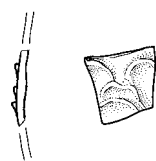

1425

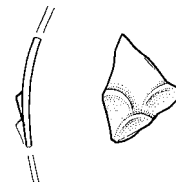

1413–1415 SE 209, 1418–1425 SE 266; merilo 1: 2.

**1430** SE 266, kv. 8/B2, PN KER 1264, inv. št. 23564

Transportno posodje; A – Dr. 23 = Keay 13; odl. ustja amfore; F A7; B preloma 5YR 8/4 roza; keramika; pr. u. 100 mm; OHU 20 %; datacija: druga pol. 3.–sred. 5. stoletja.

**1431** SE 266, kv. 8/B2, PN KER 1266, inv. št. 25132

Transportno posodje; A/NK – amfora ali vrč; = PN KER 1219; F A6b; OHU 20 %.

**1432** SE 266, kv. 8/B2, PN KER 1317, inv. št. 23888

Kuhinjska keramika; KK1A – lonec z vertikalnim ustjem; odl. ustja lonca; F KK – redukcijska z apnencem (N10); B N 3 zelo temno siva; keramika; OHU 5 %.

**1433** SE 266, kv. 8/A2, PN KER 2893, inv. št. 23892

Kuhinjska keramika; KK1B – lonec z vertikalnim ustjem; odl. ustja lonca; F KK – redukcijska z apnencem (N10); B ZP 2,5YR 4/1 temno siva; B preloma 10YR 5/4 rumenkasto rjava; B NP 2,5YR 4/1 temno siva; keramika; pr. u. 160 mm; OHU 5 %.

**1434** SE 266, kv. 8/B2, PN KER 1271, inv. št. 24005

Kuhinjska keramika; KK17A – lonec z visokim koničnim ustjem; odl. ustja in ostenja lonca; F KK – redukcijska z apnencem (N10); B N 3 zelo temno siva; keramika; pr. u. 150 mm; OHU 15 %.

**1435** SE 266, kv. 8/B2, PN KER 1269, inv. št. 24122

Kuhinjska keramika; KK23 = NK13 – ovalni lonec z izrazitim ramenom, žlebom na ramenu in rahlo izvihanim ustjem; odl. ustja lonca; F KK – oksidacijska brez apnenca (N13e); B N 3 zelo temno siva; keramika; pr. u. 130 mm; OHU 10 %.

**1436** SE 266, kv. 8/A2, PN KER 2894, inv. št. 24199

Kuhinjska keramika; KK37 – krožnik z orlo bifido; odl. ustja in ostenja pekača; žleb na robu ustja; F KK – redukcijska z apnencem (N10); B 2,5Y 3/1 zelo temno siva; keramika; pr. u. 165 mm; OHU 10 %.

**1437** SE 266, kv. 8/B2, PN KER 1270, inv. št. 24372

Kuhinjska keramika; KK35 – ravno dno loncev – nedoločeno; odl. ravnega dna in ostenja lonca; F KK – redukcijska z apnencem (N10); B lisasto rjava do črno; keramika; pr. d. 70 mm; OHD 30 %.

**1438** SE 266, kv. 8/B2, PN KER 1268, inv. št. 24420

Namizna keramika; NK1 – lonec s čašastim ustjem (NK1A/B); odl. ustja lonca; kanelura na vrhu ZP ustja; F NK – istrska (N2); B 10YR 8/4 zelo blede rjava; keramika; pr. u. 140 mm; OHU 15 %.

**1439** SE 266, kv. 8/B2, PN KER 1267, inv. št. 24446

Namizna keramika; NK5C – lonci s kratkim izvihanim ustjem; odl. ustja in ostenja lonca; F NK – istrska (N5); B 7,5YR 7/6 rdečkasto rumena; keramika; pr. u. 130 mm; OHU 65 %.

**1440** SE 266, kv. 8/B2, PN KER 1265, inv. št. 24627

Namizna keramika s premazom; NKP2 – pokrov; odl. pokrova z okroglim držajem; F NK – istrska (N3); B 7,5YR 7/4 roza; keramika; pr. d. 30 mm; OHD 100 %.

**SE 241**

**1441** SE 241, kv. 8/C3, PN KOV 184, inv. št. 21059

Prstan, pravokotnega preseka; bron; dl. 0,3 cm, db. 0,15 cm, pr. 2,2 cm; datacija: celotno rimsko obdobje.



**1442** SE 241, kv. 8/C3, PN KOV 183, inv. št. 21209

Odl. palčke ali žličke?; bron; dl. 2 cm, db. 0,3 cm.

**1443** SE 241, kv. 8/C3, PN KOV 118, inv. št. 21035

Kozmetična igla; bron; dl. 9,2 cm, š. 0,5 cm, pr. 0,2 cm.

**1444** SE 241, kv. 8/C3, PN KOV 571, inv. št. 21164

Masiven obroč; bron; db. 0,4 cm, pr. 2,3 cm.

**1445** SE 241, kv. 8/C3, PN KOV 114, inv. št. 21034

Odl. pločevine; bron; dl. 2,7 cm, š. 1,3 cm, db. 0,2 cm.

**1446** SE 241, kv. 8/D3, PN KOV 223, inv. št. 21917

Ingot svinca za domačo uporabo; svinec; dl. 13,7 cm, š. 3,7 cm, db. 2,6 cm.



**1447** SE 241, kv. 8/C3, PN KOV 138, inv. št. 21912

Svinčen okov; svinec; dl. 7,5 cm, š. 2,1 cm, db. 0,4 cm.

**1448** SE 241, kv. 8/C3, PN KOV 136, inv. št. 21375

Odl. podolgovatega predmeta trikotnega preseka; železo; dl. 6,3 cm, š. 1,3 cm, db. 1 cm.

**1449** SE 241, kv. 8/C3, PN KOV 120, inv. št. 21371

Odl. traku; železo; dl. 5,2 cm, š. 1,8 cm, db. 0,35 cm.



**1450** SE 241, kv. 8/C3, PN KOV 115, inv. št. 21366

Odl. brzde; železo; dl. 8,2 cm, š. 1,5 cm, db. 0,7 cm.



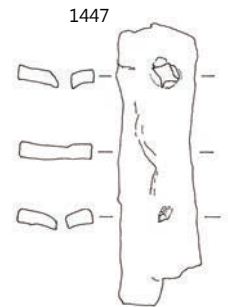
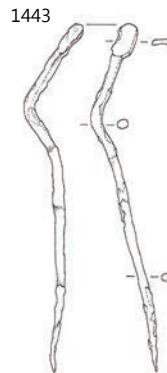
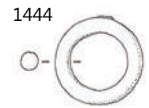
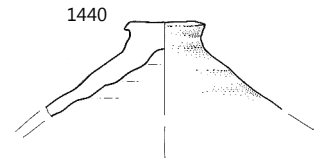
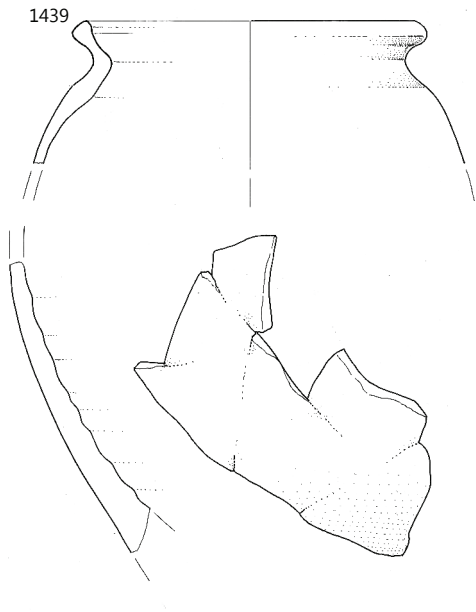
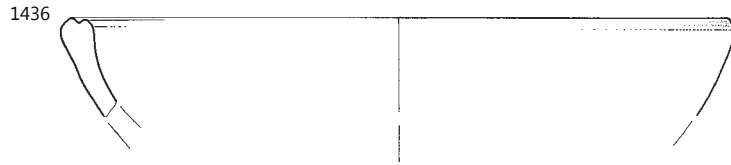
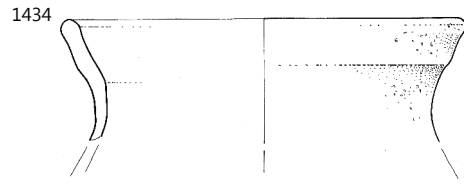
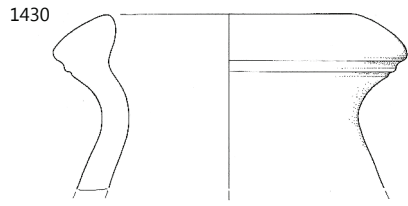

1430–1440 SE 266, 1441–1450 SE 241; 1441, 1443, 1444, 1447 merilo 1: 2, ostalo merilo 1: 3.

**1451** SE 241, kv. 8/C3, PN KOV 117b, inv. št. 21369

Odl. trna kvadratnega preseka, žebelj ali klin; železo; dl. 6,5 cm, db. 0,7 cm.

**1452** SE 241, kv. 8/C3, PN KOV 179, inv. št. 21400

Odl. žebnja, trna kvadratnega preseka; železo; dl. 7 cm.

**1453** SE 241, kv. 8/D3, PN KOV 177, inv. št. 21398

Odl. železne pločevine; železo; dl. 6,2 cm, š. 4,7 cm, db. 0,5 cm.



**1454** SE 241, kv. 8/C3, PN KOV 117a, inv. št. 21368

Odl. trna kvadratnega preseka, žebelj ali klin; železo; dl. 4,8 cm, db. 1 cm.

**1455** SE 241, kv. 8/C3, PN STE 049, inv. št. 22013

Narebren ročaj steklenice; steklo; dl. 1,7 cm.

**1456** SE 241, kv. 8/C3, PN KER 0593, inv. št. 22294

Keramika tankih sten; KTS – Angera 1, polkrožna skod; odl. ravnega dna in ostenja skodelice; kenalura na ZP ostenja; F IKTS – redukcijska brez premaza (KTS31); B preloma 5YR 4/3 rdečkasto rjava; keramika; pr. d. 45 mm; OHD 30 %; datacija: avgustejsko–tiberijsko obd.

**1457** SE 241, kv. 8/C3, PN KER 0484, inv. št. 22494

Reliefna keramika; KRK – Korintska reliefna čaša; odl. ostenja čaše; v reliefu motiv konjenika s plaščem in sulico v roki – Spitzer 1942: skupina II: scena b ali d; F KRK1; B preloma 10YR 8/3 zelo blede rjava; premaz po celi površini, dobro ohr., ni gladek, mat, neenakomerne barve; B premaza 7,5YR 5/4 rdečkasto rjava; keramika; datacija: konec 2.–3. stoletje.

**1458** SE 241, kv. 8/C3, PN KER 0487, inv. št. 22502

Keramika tankih sten; EKK – vrček Knossos Mug tip 2 = Ricci 1/122; odl. ustja in ostenja z ročajem vrčka; F EKK (KTS2); B ZP 2,5YR 6/6 svetlo rdeča; B preloma 2,5YR 6/8 svetlo rdeča; B NP 2,5YR 6/8 svetlo rdeča; brez premaza; keramika; OHU 5 %; datacija: konec 1.–3. stoletje.

**1459** SE 241, kv. 8/D3, PN KER 0409, inv. št. 22527

Keramika tankih sten; EKK – vrček Knossos Mug tip 2 = Ricci 1/122; odl. ročaja vrčka; F EKK (KTS2); B 5YR 5/8 rumenkasto rdeča; keramika; datacija: konec 1.–3. stoletje.

**1460** SE 241, kv. 8/D3, PN KER 0588, inv. št. 22538

Afriška sigilata; AS – dno Hayes 14 ali 16; odl. prstanastega dna sklede ali krožnika; žleb na NP dna; F AS–A2; B preloma 2,5YR 7/8 svetlo rdeča; premaz po celi površini; srednje ohr., mehurčkast, mat, enakomerne barve; B premaza 2,5YR 7/8 svetlo rdeča; keramika; OHD 2 %; datacija: konec 2.–3. stoletje.

**1461** SE 241, kv. 8/C3, PN KER 0601, inv. št. 22565

Afriška sigilata; AS – Hayes 50A; odl. dna krožnika; F AS–C2; B preloma 10R 6/8 svetlo rdeča; premaz na NP in zg. delu ZP; dobro ohr., ATS2; B premaza 10R 6/8 svetlo rdeča; keramika; pr. d. 110 mm; OHD 10 %; datacija: 230–340.

**1462** SE 241, kv. 8/C3, PN KER 0619, inv. št. 22710

Svetila; O – Loeschke VIII; odl. ramena in ostenja oljenke; rame IV?; jajčni niz v negativu na ramenu; F O7; B preloma 7,5YR 7/6 rdečkasto rumena; premaz na ZP; slabo ohr., o7; B premaza 10R 4/8 rdeča; keramika; pr. u. 100 mm; OHU 20 %; datacija: druga pol. 1.–sred. 3. stoletja.

**1463** SE 241, kv. 8/B3, PN KER 0529, inv. št. 22786

Svetila; O – Loeschke Xc; odl. noska oljenke; F O6b; B preloma 5YR 7/6 rdečkasto rumena; keramika; OHU 5 %; datacija: 3.–4. ali 5. stoletje.

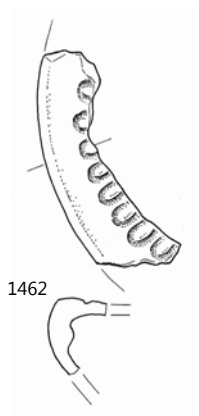
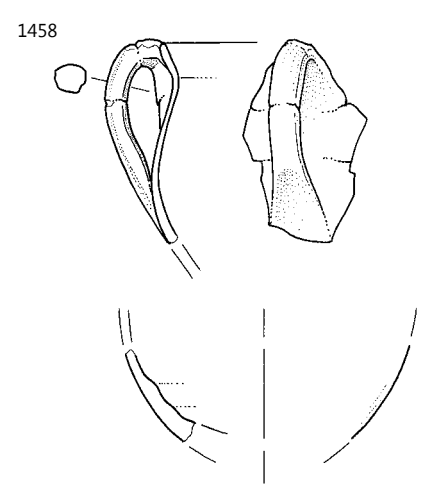
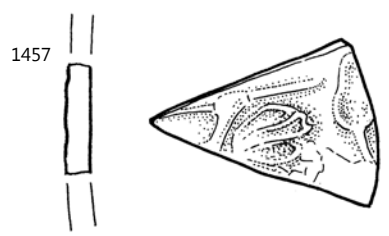
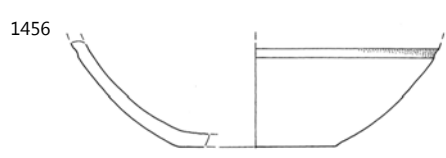
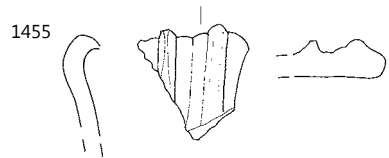

SE 241; 1457 merilo 1: 1, ostalo merilo 1: 2.



**1464** SE 241, kv. 8/C3, PN KER 0621, inv. št. 22822

Transportno posodje; A – Dr. 2–4 – italska; odl. ročaja amfore, dvojni paličast (okrogel presek); F A27a; B preloma 5YR 8/4 roza; premaz na ZP; prevlečen s slojem preščiščene gline, dobro ohr.; B premaza 10YR 8/3 zelo blede rjava; keramika; datacija: 1.–2. stoletje.

**1465** SE 241, kv. 8/C3, PN KER 0573, inv. št. 22869

Transportno posodje; A – Dr. 2–4 severnojadranska; odl. ročaja amfore dvojni paličast (okrogel presek); F A11; B preloma 2,5YR 6/4 svetlo rdečkasto rjava; keramika.

**1466** SE 241, kv. 8/C3, PN KER 0613, inv. št. 23043

Transportno posodje; A – Dr. 6B velika; odl. ostenja in ročaja amfore; F A6a; B 5YR 7/8 rdečkasto rumena; keramika; datacija: 1.–2. stoletje(?).

**1467** SE 241, kv. 8/C3, PN KER 0486, inv. št. 23326

Transportno posodje; AA – Keay 25.1; odl. ustja amfore; F A9a; B 10YR 8/4 zelo blede rjava; B NP bel sloj na ZP (AA); slabo ohranjen; B premaza 2,5Y 8/2 blede rumena; keramika; pr. u. 126 mm; OHU 25 %; datacija: 4. stoletje.

**1468** SE 241, kv. 8/C3, PN KER 0586, inv. št. 23378

Transportno posodje; AA – Keay 25 ali 26; odl. zatiča amfore; F A5; B 2,5YR 7/8 svetlo rdeča; keramika; OHD 100 %; datacija: 4.–sred. 5. stoletja.

**1469** SE 241, kv. 8/C3, PN KER 2767, inv. št. 23637

Transportno posodje; A – amfora nedoločeno; odl. ostenja amfore; kanelure na ZP trupa; F N26a; B preloma 2,5YR 5/6 rdeča; keramika.

**1470** SE 241, kv. 8/C3, PN KER 0711, inv. št. 23742

Italska kuhinjska keramika; IKK2/3 – pekač – nedoločeno; odl. dna pekača; 2 konc. žleba na NP dna; F IKK (N18); B ZP 5YR 2,5/1 črna; B preloma 5YR 5/6 rumenkasto rdeča; B NP 5YR 5/6 rumenkasto rdeča; premaz na NP; zelo dobro ohr., mat enakomerne barve gladek z nepravilnostmi (linije); B premaza 10R 4/8 rdeča; keramika; pr. d. 168 mm; OHD 20 %; datacija: druga pol. 1. stoletja pr. n. št.–3. ali 4. stoletje.

**1471** SE 241, kv. 8/C3, PN KER 0620, inv. št. 23875

Afriška kuhinjska keramika; AKK – Hayes 197; odl. dna kozice; kanelure na ZP dna; F AKK – Black Top Ware; B ZP lisasto oranžno do rjava; B preloma 2,5YR 7/8 svetlo rdeča; B NP 5YR 7/8 rdečkasto rumena; brez premaza; keramika; datacija: 2–4. stoletje.

**1472** SE 241, kv. 8/C3, PN KER 0712, inv. št. 23927

Kuhinjska keramika; KK3 – lonec z dolgim izvihanim ustjem; odl. ustja lonca; F KK – redukcijška z apnencem (N10b); B lisasto rjava do temno rjava; keramika; pr. u. 140 mm; OHU 5 %.

**1473** SE 241, kv. 8/C3, PN KER 0411, inv. št. 23933

Kuhinjska keramika; KK3 – lonec z dolgim izvihanim ustjem; odl. ustja in ostenja lonca; vodoravno metličenje na ZP trupa; F KK – redukcijška z apnencem (N10b); B lisasto; keramika; pr. u. 160 mm; OHU 10 %.

**1474** SE 241, kv. 8/C3, PN KER 0618, inv. št. 24140

Kuhinjska keramika; KK24 = NK11 – ovalni lonec z ravnim ustjem; odl. ustja lonca; F KK – oksidacijska brez apnenca (N20b); B lisasto rdeče do temno rjava; keramika; pr. u. 85 mm; OHU 5 %.

**1475** SE 241, kv. 8/C3, PN KER 0490, inv. št. 24249

Kuhinjska keramika; KK49 – skleda ali pekva s trikotnim ustjem (posnetki AS Hayes 61A in 61B); odl. ustja in ostenja sklede; F KK – oksidacijska z apnencem (N10e); B lisasto rjava do temno rjava; keramika; pr. u. 240 mm; OHU 7 %.

**1476** SE 241, kv. 8/C3, PN KER 2219, inv. št. 24380

Kuhinjska keramika; KK35 – ravno dno loncev – nedoločeno; odl. ravnega dna in ostenja lonca; vodoravno metličenje na ZP trupa; F KK – redukcijška z apnencem (N10b); B lisasto temno rjava do črno; keramika; pr. d. 100 mm; OHD 15 %.

**1477** SE 241, kv. 8/C3, PN KER 2884, inv. št. 24633

Egejska kuhinjska keramika; NKP4 – pokrov; odl. ustja pokrova; F EKK (N13c); B ZP 7,5YR 7/8 rdečkasto rumena; B preloma 7,5YR 8/4 roza; B NP 7,5YR 7/8 rdečkasto rumena; keramika; pr. u. 200 mm; OHU 5 %.

**1478** SE 241, kv. 8/D4, PN KER 0645, inv. št. 24819

Namizna keramika; NKD2 – ravno dno, konkavne stene; odl. ravnega dna lončka ali vrčka; F NK severnojadranska (mejna med N22 in A6a); B 5YR 7/8 rdečkasto rumena; keramika; pr. d. 45 mm; OHD 20 %.

**1479** SE 241, kv. 8/D3, PN KER 0413, inv. št. 24825

Namizna keramika; NKD2 – ravno dno, konkavne stene; odl. ravnega dna posode; F NK – istrska (N3); B 5YR 7/8 rdečkasto rumena; keramika; pr. d. 60 mm; OHD 40 %.

**1480** SE 241, kv. 8/C3, PN KER 0528, inv. št. 24855

Namizna keramika; NKD2 – ravno dno, konkavne stene; odl. ravnega dna posode; F NK – istrska (N16); B ZP 5YR 7/8 rdečkasto rumena; B preloma N 6 siva; B NP 5YR 7/8 rdečkasto rumena; keramika; pr. d. 90 mm; OHD 15 %.

**1481** SE 241, kv. 8/C3, PN OST 097, inv. št. 24968

Gradbeni material; tegula *CRISPINI*; odl. tegule z žigom .../*PINI*; žig: *CRISPINI*; pozitiv, pravokotni okvir, ohr. ...*PINI*, 53 × 16 mm; F N22; B preloma 7,5YR 8/3 roza; keramika; dl. 220 mm; š. 190 mm; v. 28 mm; datacija: 1. stoletje.

**1482** SE 241, kv. 8/D3, PN OST 098, inv. št. 24970

Gradbeni material; tegula *CRISPINI*; odl. tegule z žigom *CRISPINI*; žig: *CRISPINI*; pozitiv, pravokotni okvir, ohr. *CRISPI...*, 80 × 16 mm, 1 mm; F N22; B ZP 2,5YR 7/4 roza; B preloma 5YR 7/6 rdečkasto rumena; keramika; OHU 40 %; dl. 465 mm; š. 280 mm; v. 27 mm; datacija: 1. stoletje.

**1483** SE 241, kv. 8/C3, PN OST 082, inv. št. 25001

Gradbeni material; tegula *CRISPINI*; odl. tegule z žigom *CRISPINI*; žig: *CRISPINI*; pozitiv, pravokotni okvir, ohr. skoraj cel, *CRISPINI*, 95 × 16 mm; F N22; B preloma 5YR 7/6 rdečkasto rumena; keramika; OHU 10 %; dl. 215 mm; š. 210 mm; v. 30 mm; datacija: 1. stoletje.



1464

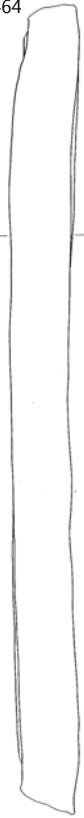

1466



1467

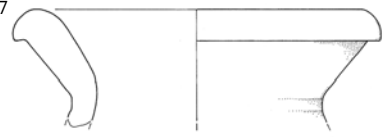

1469

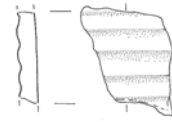

1470

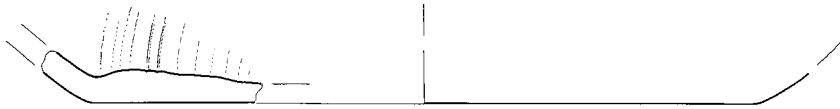

1471



1472



1475



1479

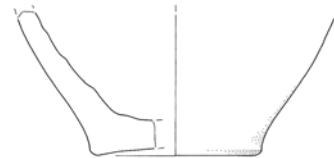

1481



1483



1482



SE 241; 1481–1483 merilo 1: 2, ostalo merilo 1: 3.

**1484** SE 241, kv. 8/C3, PN OST 072, inv. št. 25056

Gradbeni material; tegula Q. *CLODI AMBROSI*; odl. tegule z žigom Q. *CLODI AMBROSI*; žig: Q. *CLODI AMBROSI*; negativ, brez okvirja, ohr. *..MBRO..*, ohr. 70 × 23 mm; F Varia; B preloma 7,5YR 8/4 roza; keramika; OHU 5 %; dl. 105 mm; š. 63 mm; v. 28 mm; datacija: 1.–4. stoletje.

**1485** SE 241, kv. 8/D3, PN OST 071, inv. št. 25077

Gradbeni material – keramičen/opečnat; odl. tegule s pravokotno vdolbino na sredi (dolžina odprtine 29 cm); dvignjeni robovi odprtine na zunanji strani; F N22; B preloma keramika; dl. 440 mm; š. 170 mm; v. 60 mm.



**1486** SE 241, kv. 8/C3, PN OST 067, inv. št. 25154

Odl. ometa; omet.

## Skladišče

### SE 630A

**1487** SE 630A, kv. 10/D2, PN KER 3379, inv. št. 24396

Kuhinjska keramika; KK – nedoločljivo; = **G1656**; F KK – redukcijska z apnencem (N10c).

### SE 633

**1488** SE 633, kv. 10/D1, PN KOV 653, inv. št. 20088

Novec: Vespasianus ali Titus/S/kovan 69–81/Rom/RIC?; bron; KN 7.

**1489** SE 633, kv. 10/D1, PN KOV 650, inv. št. 20087

Novec: nedoločljiv/Cen/AE 3/kovan 4. st./?/RIC?; bron; KN 26.

### SE 641

**1490** SE 641, kv. 10/E2, PN KOV 737, inv. št. 21727

Falx z gumbom na koncu; železo; dl. 16 cm, š. 4 cm, db. 0,3–0,9 cm.

**1491** SE 641, kv. 10/E2, PN KOV 736, inv. št. 21726

Ravnica; železo; dl. 23,5 cm, š. 10 cm.

**1492** SE 641, kv. 10/E1, PN KER 3364, inv. št. 22632

Afriška sigilata; AS – dno Hayes 67–69; odl. dna in ostenja sklede; kanelura na ZP dna; F AS–D1; B preloma 2,5YR 7/8 svetlo rdeča; premaz po celi površini, dobro ohr. (spran in pod patino), enakomerne barve, gladek, mat; B premaza 2,5YR 7/8 svetlo rdeča; keramika; OHD 10 %; datacija: sred. 4.–sred. 5. stoletja.

**1493** SE 641, kv. 10/E1, PN KER 3371, inv. št. 23332

Transportno posodje; AA – Keay 25.1; odl. ustja amfore; F A9a; B ZP 2,5YR 6/4 svetlo rdečkasto rjava; B preloma 2,5YR 6/8 svetlo rdeča; B NP 2,5YR 6/4 svetlo rdečkasto rjava; keramika; pr. u. 120 mm; OHU 20 %; datacija: 4. stoletje.

**1494** SE 641, kv. 10/E1, PN KER 3365, inv. št. 23956

Kuhinjska keramika; KK4 – lonec s kratkim izvihanim ustjem; odl. izvihanega ustja in ostenja lonca; vodoravno metličenje na ZP trupa; F KK – redukcijska z apnencem (N10c); B ZP lisasto temno rjavo do črno; B lisasto rjavo do črno; keramika; pr. u. 170 mm; OHU 15 %.

### SE 444

**1495** SE 444, kv. 10/E1, PN KOV 818, inv. št. 21200

Novec: Gallienus/An/kovan 263–265/Med/RIC 534K, MIR 1149h/ P (dobro ohranjen); bron; KN 17.

**1496** SE 444, kv. 10/E1, PN KOV 819, inv. št. 20091

Novec: nedoločljiv/Cen/AE 3/kovan 4. st./?/RIC ?; bron; KN 24.

1484



1490



1485

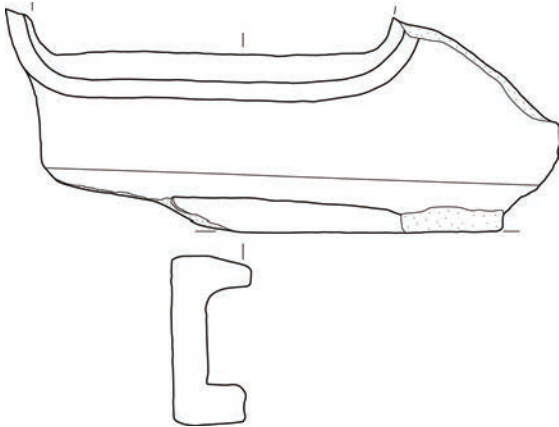

1492

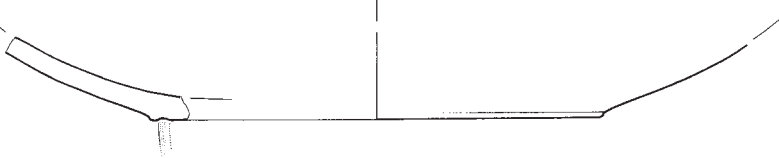

1491

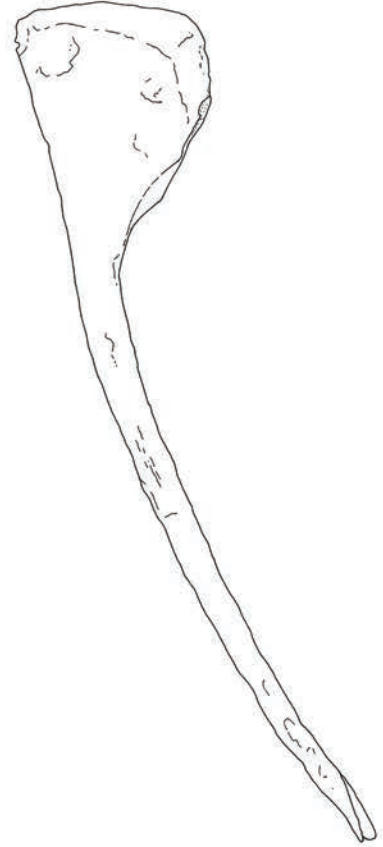
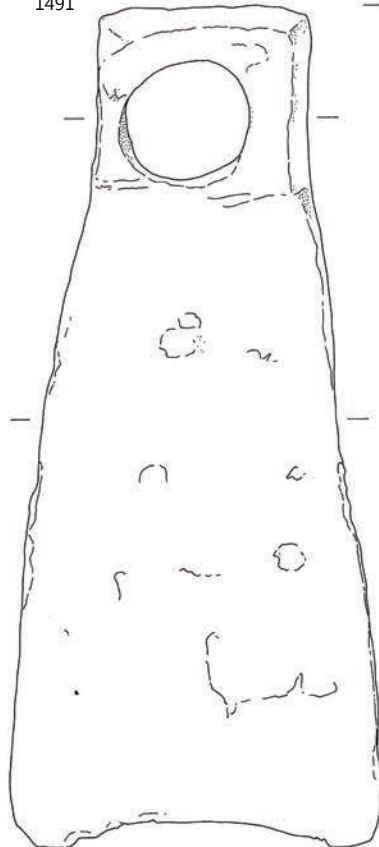
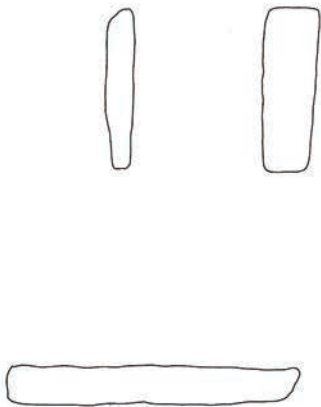

1484–1485 SE 241, 1490–1492 SE 641; 1485 merilo 1: 6, ostalo merilo 1: 2.

**1497** SE 444, kv. 11/A1, PN KOV 470, inv. št. 21138

Čebuličasta križna fibula tipa Kehler 1 (ali 2), vrezan okras črtic na vrhnjem delu noge in vtisnjena linija trikotnikov na vrhu loka, trije manjši čebuličasti zaključki so reliefno poudarjeni; bron; dl. 6,7 cm, š. 5 cm, db. 2,2 cm; datacija: l. 280–320.



**1498** SE 444, kv. 10/E1, PN KOV 817, inv. št. 21199

Odl. igle z zanko na koncu; bron; dl. 5,85 cm, š. 1 cm, db. 0,8 cm.

**1499** SE 444, kv. 11/B1, PN KOV 542, inv. št. 21152

Odl. polkrožnega zanke, okroglega preseka; bron; dl. 2,5 cm, db. 0,4 cm.

**1500** SE 444, kv. 11/A1, PN KOV 735, inv. št. 21194

Odl. pločevine; bron; dl. 2,1 cm, š. 1,3 cm, db. 0,1 cm.

**1501** SE 444, kv. 10/E2, PN KOV 708, inv. št. 21191

Odl. pločevine, ožgano; bron; dl. 1,8 cm, š. 1,2 cm, db. 0,1 cm.

**1502** SE 444, kv. 10/E1, PN KOV 722, inv. št. 21192

Žebelj; bron; dl. 7,3 cm, š. 1,1 cm, db. 0,4 cm.

**1503** SE 444, kv. 11/A1, PN KOV 734, inv. št. 21193

Odl. predmeta; bron; dl. 1,1 cm, š. 0,5 cm, db. 0,2 cm.

**1504** SE 444, kv. 10/E2, PN KOV 727, inv. št. 21940

Odlomek svinčene palice pravokotnega preseka; svinec; dl. 7,9 cm, š. 1,3 cm, db. 1,1 cm.



**1505** SE 444, kv. 11/B1, PN KOV 554, inv. št. 21607

Nož z navzdol zakrivljeno konico rezila, na nastavku za držaj ohranjeni štirje zatiči kvadratnega preseka za pritrditev koščene/lesenega držaja; železo; dl. 21,3 cm, š. 4,7 cm, db. 0,5 cm.

**1506** SE 444, kv. 10/E2, PN KOV 651, inv. št. 21658

Ploščat odlomek predmeta; železo; dl. 4 cm, š. 3,5 cm, db. 0,8 cm.

**1507** SE 444, kv. 11/B1, PN KOV 732, inv. št. 21724

Nož; železo; dl. 10,8 cm, š. 1,6 cm, db. 0,2 cm.

**1508** SE 444, kv. 11/A1, PN KOV 701, inv. št. 21696

Odl. rakastega predmeta; železo; dl. 3,9 cm, š. 1 cm, db. 0,2 cm.

**1509** SE 444, kv. 11/B1, PN KOV 699, inv. št. 21694

Odl. glavice in trna žeblja, močno korodiran; železo; dl. 2 cm.

**1510** SE 444, kv. 11/B1, PN KOV 700, inv. št. 21695

Odlomka trna kvadratnega preseka, verjetno 2 žeblja; železo; dl. 6 cm.

**1511** SE 444, kv. 11/A1, PN KOV 652, inv. št. 21659

Žebelj z ozko polkrožno glavico in trnom kvadratnega preseka; železo; dl. 6,5 cm.

**1512** SE 444, kv. 11/A1, PN KOV 702, inv. št. 21697

Žebelj s široko ploščato okroglo glavico in trnom kvadratnega preseka, močno korodiran; železo; dl. 9 cm.

**1513** SE 444, kv. 10/E1, PN KOV 721, inv. št. 21714

Nerazpoznavni odlomki predmeta; železo.

**1514** SE 444, kv. 10/E1, PN KOV 714, inv. št. 21707

Žebelj s polkrožno glavico in trnom kvadratnega preseka; železo; dl. 7,5 cm.

**1515** SE 444, kv. 10/E2, PN KOV 717, inv. št. 21710

Žebelj s polkrožno glavico in trnom kvadratnega preseka; železo; dl. 6 cm.

**1516** SE 444, kv. 10/E1, PN KOV 720, inv. št. 21713

Odl. žeblja, trna s kvadratnega preseka; železo; dl. 5,5 cm.

**1517** SE 444, kv. 10/E1, PN KOV 882, inv. št. 21807

Dva odlomka trna s pravokotnim presekom; železo; dl. 2,5 cm.

**1518** SE 444, kv. 11/A1, PN KOV 726b, inv. št. 21719

Odlomljen žebelj s polkrožno glavico in trnom kvadratnega preseka; železo; dl. 5,5 cm.

**1519** SE 444, kv. 10/E1, PN KOV 733, inv. št. 21725

Žebelj s ploščato okroglo glavico in trnom kvadratnega preseka; železo; dl. 2,5 cm.

**1520** SE 444, kv. 11/B2, PN KOV 712, inv. št. 21704

Klin s trnom pravokotnega preseka; železo; dl. 21 cm, š. 2 cm, db. 0,8 cm.

**1521** SE 444, kv. 11/B1, PN OST 148, inv. št. 21264

Odlomek lepa z odtisi na notranji strani; lep; dl. 8,7 cm, š. 6 cm, v. 3,8 cm.



**1522** SE 444, kv. 11/C1, PN OST 166, inv. št. 21266

Odlomek mozaika iz drobnih belih kock velikosti 0,5 × 0,5 cm; kamen.



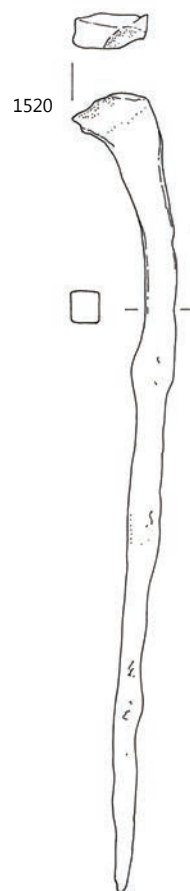
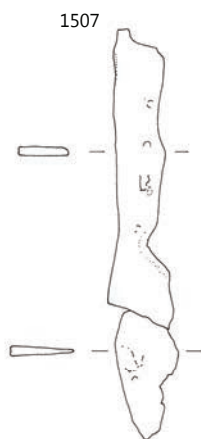
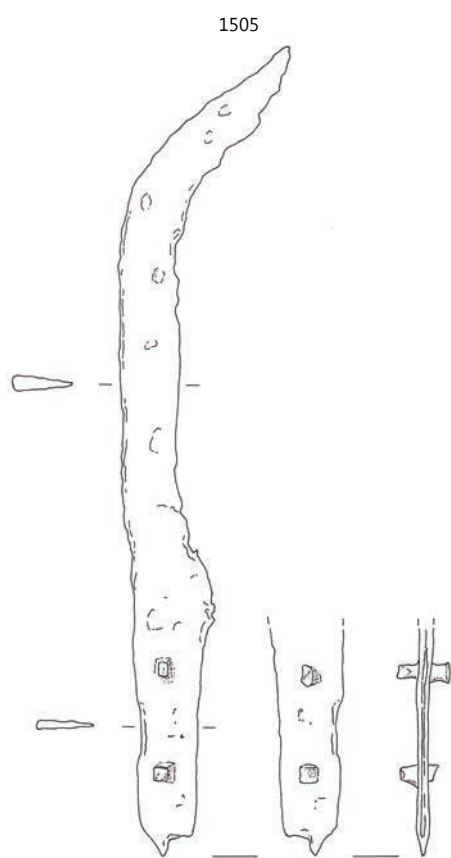
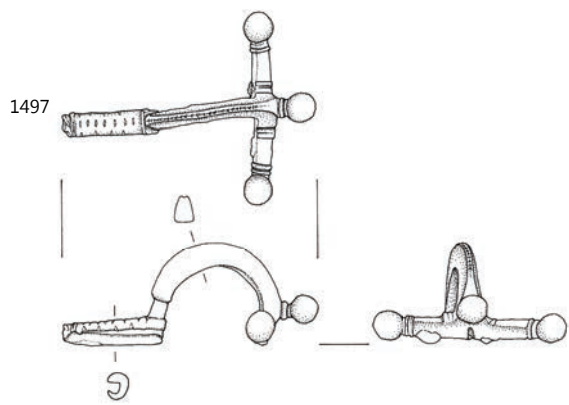



**1523** SE 444, kv. 11/B2, PN KER 3332, inv. št. 25100

Odl. amfore; keramika.

**1524** SE 444, kv. 11/A1, PN KER 3378, inv. št. 22599

Afriška sigilata; AS – Hayes 61B; odl. ustja in ostenja krožnika; F AS–D2; B preloma 2,5YR 6/8 svetlo rdeča; premaz na NP in zg. delu ZP; srednje ohr. v luskah na obeh površinah odlomka, gladek, rahlo bleščeč, enakomerne barve; B premaza 2,5YR 6/8 svetlo rdeča; keramika; pr. u. 294 mm; OHU 5 %; datacija: (sred.–druga pol.) 5. stoletje.

**1525** SE 444, kv. 10/E1, PN KER 3342, inv. št. 22627

Afriška sigilata; AS – Hayes 67; odl. ustja krožnika; F AS–D1; B preloma 2,5YR 7/8 svetlo rdeča; premaz na NP in zg. delu ZP; slabo ohr. v luskah in pod patino, gladek, mat, enakomerne barve; B premaza 2,5YR 6/8 svetlo rdeča; keramika; pr. u. 400 mm; OHU 5 %; datacija: 350–460 (prva pol. 5. stoletja).

**1526** SE 444, kv. 11/B1, PN KER 3395, inv. št. 22645

Afriška sigilata; AS – Hayes 73; odl. ustja skodele; žleb na robu ustja; F AS–D1; B preloma 2,5YR 7/8 svetlo rdeča; premaz na NP in zg. delu ZP; ni ohr.; B premaza nedoločljivo; keramika; pr. u. 160 mm; OHU 3 %; datacija: 400–460.

**1527** SE 444, kv. 11/B1, PN KER 2856, inv. št. 22657

Afriška sigilata; AS – dno Hayes 59–65; odl. dna krožnika; kanelura na NP dna; F AS–D1; B preloma 2,5YR 7/8 svetlo rdeča; premaz na NP in zg. delu ZP; slabo ohr. (spran), mat, gladek, enakomerne barve; B premaza 2,5YR 7/8 svetlo rdeča; keramika; OHD 5 %; datacija: sred. 4.–sred. 5. stoletja.

**1528** SE 444, kv. 10/E2, PN KER 3330, inv. št. 23265

Transportno posodje; A – Richborough 527; odl. ročaja amfore; F A27a; B preloma 10YR 7/4 zelo blede rjava; keramika; datacija: 2. tret. 1. stoletja pr. n. št.–sred. 3. stoletja.

**1529** SE 444, kv. 11/B2, PN KER 3260, inv. št. 23401

Transportno posodje; AA – Keay 25 ali 26; odl. zatiča amfore; F A10a; B preloma 2,5YR 6/8 svetlo rdeča; keramika; datacija: 4.–sred. 5. stoletja.

**1530** SE 444, kv. 10/E1, PN KER 3329, inv. št. 23553

Transportno posodje; AA – nedoločeno; odl. zatiča amfore; F A9a; B 2,5YR 6/6 svetlo rdeča; keramika; OHD 90 %; datacija: 3.–5. stoletje.

**1531** SE 444, kv. 11/B2, PN KER 3259, inv. št. 23653

Transportno posodje; A – amfora nedoločeno; odl. ročaja amfore; F A14b; B 7,5YR 8/4 roza; keramika.

**1532** SE 444, kv. 10/E1, PN KER 3404, inv. št. 23951

Kuhinjska keramika; KK4 – lonec s kratkim izvihanim ustjem; odl. izvihanega ustja in ostenja lonca; F KK – redukcijška z apnencem (N10b); B lisasto rjavo do črno; keramika; pr. u. 130 mm; OHU 5 %.

**1533** SE 444, kv. 10/E1, PN KER 3343, inv. št. 23958

Kuhinjska keramika; KK4 – lonec s kratkim izvihanim ustjem; odl. izvihanega ustja in ostenja lonca; vodoravno metličenje na ZP trupa; F KK – redukcijška z apnencem (N10b); B lisasto temno rjavo do črno; keramika; pr. u. 170 mm; OHU 10 %.

**1534** SE 444, kv. 10/E1, PN KER 2315, inv. št. 23972

Kuhinjska keramika; KK7B – lonec z dolgim močno izvihanim in ravno odrezanim ustjem; odl. izvihanega ustja lonca; metličenje (navpično) na ZP ustja; F KK – redukcijška z apnencem (N10b); B lisasto temno rjavo do črno; keramika; pr. u. 180 mm; OHU 2 %.

**1535** SE 444, kv. 10/E1, PN KER 3372, inv. št. 23985

Kuhinjska keramika; KK10 – lonec z dolgim rahlo izvihanim in ravno odrezanim ustjem; odl. izvihanega ustja lonca; F KK – redukcijška z apnencem (N10c); B lisasto rjavo do temno rjavo; keramika; pr. u. 150 mm; OHU 7 %.

**1536** SE 444, kv. 10/E1, PN KER 2314, inv. št. 23986

Kuhinjska keramika; KK10 – lonec z dolgim rahlo izvihanim in ravno odrezanim ustjem; odl. izvihanega ustja lonca; F KK – redukcijška z apnencem (N10b); B lisasto temno rjavo do črno; keramika; pr. u. 170 mm; OHU 7 %.

**1537** SE 444, kv. 11/A1, PN KER 3376, inv. št. 24320

Kuhinjska keramika; KK35 – ravno dno loncev – nedoločeno; odl. ravnega dna in ostenja lonca; F KK – redukcijška z apnencem (N10b); B lisasto rdeče do temno rjavo; keramika; pr. d. 120 mm; OHD 10 %.

**1538** SE 444, kv. 10/E1, PN KER 3405, inv. št. 24817

Namizna keramika; NKD2 – ravno dno, konkavne stene; odl. ravnega dna posode; F NK – istrska (N3); B nedoločljivo; keramika; pr. d. 40 mm; OHD 100 %.

**1539** SE 444, kv. 11/C1, PN OST 165, inv. št. 25029

Gradbeni material; tegula *CRISPINI*; odl. tegule z žigom *CRISPINI*; žig: *CRISPINI*; F N22; B preloma 7,5YR 8/2 rozasto bela; keramika; dl. 250 mm; š. 200 mm; v. 36 mm.

**1540** SE 444, kv. 11/C1, PN OST 167, inv. št. 25081

Gradbeni material – keramičen/opečnat; odl. okrogle opeke; N22; B preloma 5YR 7/6 rdečkasto rumena; keramika; pr. u. 260 mm; OHU 25 %; dl. 130 mm; š. 130 mm; v. 65 mm; datacija: rimsko obdobje.

**1541** SE 444, kv. 11/B1, PN OST 149, inv. št. 25118

Gradbeni material: polkrožna opeka; F N22; B preloma 2,5YR 6/4 svetlo rdečkasto rjava; keramika; dl. 28,5 cm; š. 15 cm; v. 9 cm.



**1542** SE 444, kv. 11/B1, PN OST 150, inv. št. 25117

Gradbeni material: polkrožna opeka; F N22; B preloma 2,5YR 6/4 svetlo rdečkasto rjava; keramika; dl. 32 cm; š. 15 cm; v. 9 cm.



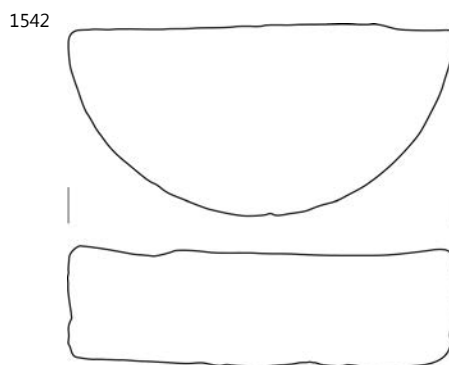
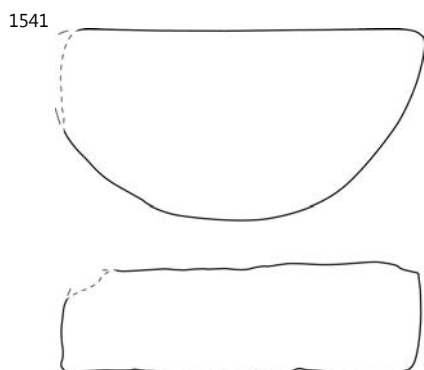
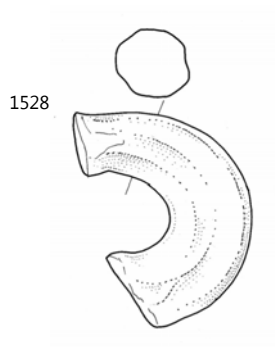
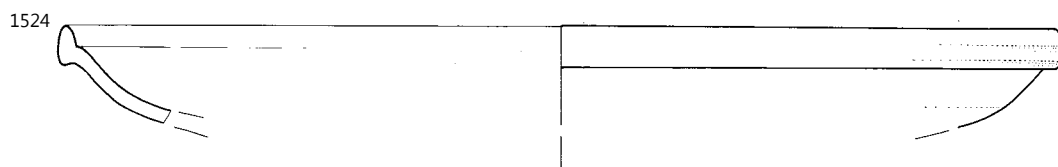

SE 444; 1539 merilo 1: 2, 1540–1542 merilo 1: 6, 1528 merilo 1: 3, ostalo merilo 1: 2.



## SE 445

**1544** SE 445, kv. 10/B1, PN KOV 808, inv. št. 21743

Odl. klina; železo; dl. 3,3 cm, š. 2,1 cm, db. 0,5 cm.

**1545** SE 445, kv. 10/C1, PN KOV 646, inv. št. 21655

Dolga ost rombastega preseka s tulasto nasaditvijo; železo; dl. 26 cm, š. 1,6 cm, db. 1,2 cm; datacija: poznorimski čas.

**1546** SE 445, kv. 10/C1, PN KOV 671, inv. št. 21672

Odl. igle (?); železo; dl. 6,5 cm, š. 0,5 cm, db. 0,25 cm.

**1547** SE 445, kv. 10/D1, PN KOV 645, inv. št. 21654

Odl. noža; železo; dl. 15,2 cm, š. 2,4 cm, db. 0,5 cm.

**1548** SE 445, kv. 10/C1, PN KOV 673, inv. št. 21674

Odl. noža; železo; dl. 7,9 cm, š. 2,2 cm, db. 0,2 cm.

**1549** SE 445, kv. 10/D1, PN KOV 659, inv. št. 21900

Ukrivljen vejnik z drobci koščenega držajaja; železo, kost; dl. 20 cm, š. 4,5 cm, db. 0,5 cm.

**1550** SE 445, kv. 10/D1, PN KOV 675, inv. št. 21676

Odl. masivnega predmeta – konica noža?; železo; dl. 4,7 cm, š. 2,1 cm, db. 0,5 cm.

**1551** SE 445, kv. 10/C1, PN KOV 802, inv. št. 21738

Obroč; železo; dl. 10,5 cm.

**1552** SE 445, kv. 10/B2, PN KOV 831b, inv. št. 21757

Klin–J; železo; dl. 4,5 cm, š. 4 cm.

**1553** SE 445, kv. 10/C1, PN KOV 833, inv. št. 21760

Klin; železo; dl. 9,1 cm, š. 0,5 cm, db. 0,5 cm.

**1554** SE 445, kv. 10/D1, PN KOV 848, inv. št. 21774

Odl. traku ali orodja; železo; dl. 4,1 cm, š. 1,6 cm, db. 0,3 cm.



**1555** SE 445, kv. 10/D1, PN KOV 668, inv. št. 21669

Odl. kavlja; železo; dl. 3,3 cm, š. 1,2 cm, db. 0,5 cm.

**1556** SE 445, kv. 10/C2, PN KOV 666, inv. št. 21667

Kavelj; železo; dl. 3,6 cm, š. 1,2 cm, db. 0,45 cm.

**1557** SE 445, kv. 10/B1, PN KOV 803, inv. št. 21739

Odl. ključa; železo; dl. 2,3 cm, š. 1,9 cm, db. 0,4 cm.

**1558** SE 445, kv. 10/C1, PN KOV 689, inv. št. 21686

Ključ; železo; dl. 6,8 cm, š. 3,5 cm, db. 1,4 cm.

**1559** SE 445, kv. 10/B1, PN KOV 862, inv. št. 21787

Odl. ploščat trak; železo; dl. 5,5 cm.

**1560** SE 445, kv. 10/B1, PN KOV 804, inv. št. 21740

Odl. masivnega predmeta; železo; dl. 6,3 cm, š. 2,2 cm, db. 1 cm.

**1561** SE 445, kv. 10/B1, PN KOV 697, inv. št. 21693

Odl. orodja; železo; dl. 12,2 cm, š. 30,1 cm, db. 0,6 cm.

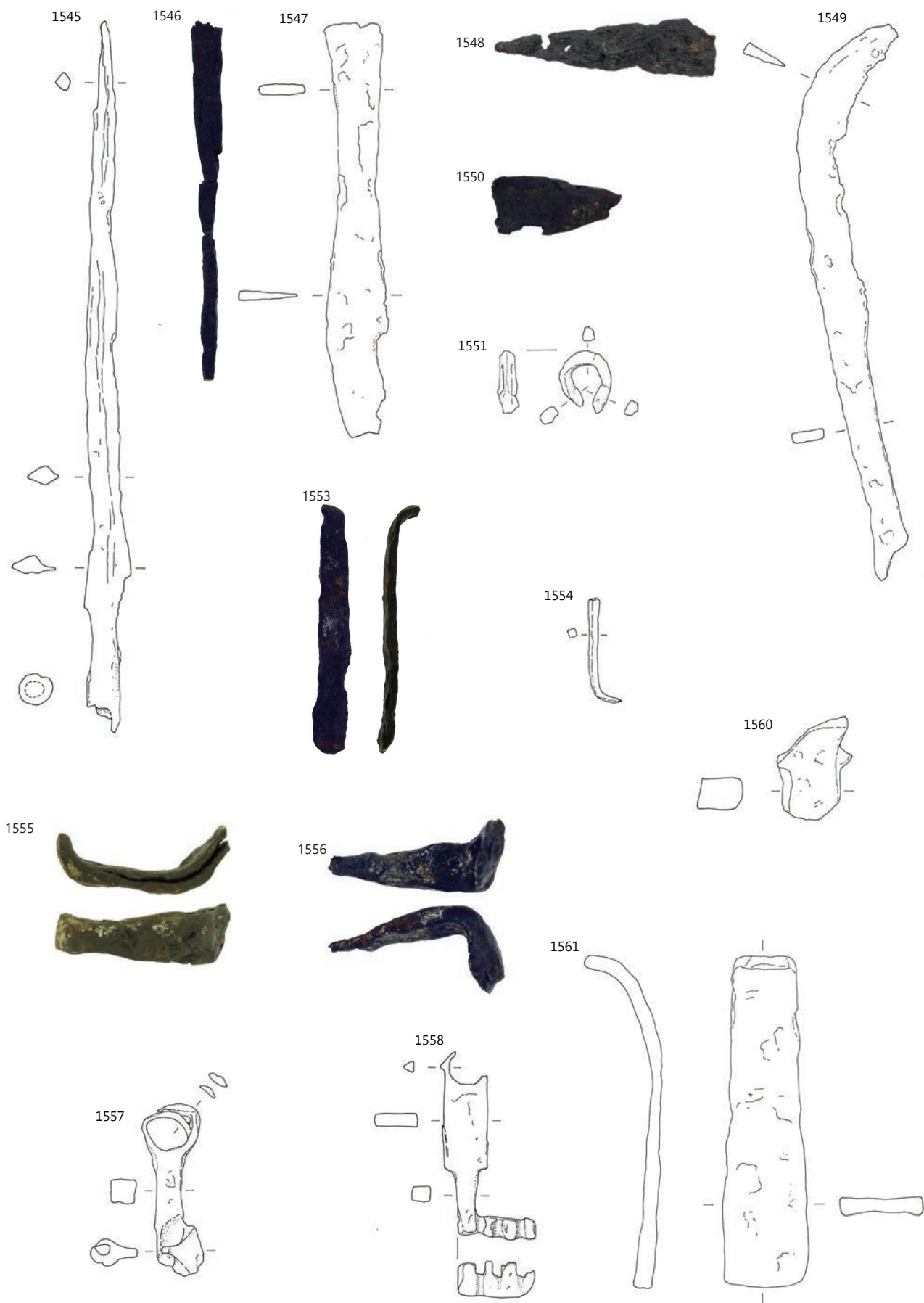

SE 445; 1546, 1555-1556 merilo 1: 1, ostalo merilo 1:2.

**1562** SE 445, kv. 10/D1, PN KOV 674, inv. št. 21675

Odl. ukrivljenega predmeta klin?–J; železo; dl. 5,8 cm, š. 1,5 cm, db. 0,5 cm.

**1563** SE 445, kv. 10/C2, PN KOV 685, inv. št. 21683

Ploščat klin?, pravokotne preseka; železo; dl. 6,2 cm, š. 1,1 cm, db. 0,5 cm.

**1564** SE 445, kv. 10/C2, PN KOV 681, inv. št. 21680

Odl. masivnega predmeta; železo; dl. 5,3 cm, š. 2,3 cm, db. 1,5 cm.

**1565** SE 445, kv. 10/B2, PN KOV 831a, inv. št. 21756

Gmota; železo; dl. 4,7 cm, š. 2,6 cm, db. 0,5 cm.

**1566** SE 445, kv. 10/B1, PN KOV 807, inv. št. 21742

Odl. predmeta z nastavkom za držaj; železo; dl. 8 cm.

**1567** SE 445, kv. 10/C2, PN KOV 654, inv. št. 21660

Odl. predmeta; železo; dl. 4 cm, š. 3 cm, db. 1,9 cm.



**1568** SE 445, kv. 10/B1, PN KOV 658, inv. št. 21664

Odl. železnega trakastega predmeta; železo; dl. 10,7 cm, š. 0,45 cm, db. 0,3 cm.

**1569** SE 445, kv. 10/C1, PN KOV 655, inv. št. 21661

Masiven žebelj s polkrožno glavico in na koncu zapognjenim trnom kvadratnega preseka; železo; dl. 9,5 cm.

**1570** SE 445, kv. 10/C1, PN KOV 657, inv. št. 21663

Žebelj (ali klin?); železo; dl. 4,8 cm, š. 1,2 cm, db. 0,4 cm.

**1571** SE 445, kv. 10/C1, PN KOV 660, inv. št. 21665

Valovit žebelj s ploščato okroglo glavico in trnom kvadratnega preseka; železo; dl. 9,5 cm.

**1572** SE 445, kv. 10/C1, PN KOV 656, inv. št. 21662

Odlomka žeblja, močno korodirano, trn kvadratnega preseka (vejnik?); železo; dl. 5 cm.

**1573** SE 445, kv. 10/C1, PN KOV 631, inv. št. 21645

Žebelj s polkrožno glavico in trnom kvadratnega preseka, močno korodiran; železo; dl. 4,5 cm.

**1574** SE 445, kv. 10/C1, PN KOV 641, inv. št. 21650

Žebelj s ploščato okroglo glavico in trnom kvadratnega preseka; železo; dl. 9 cm.

**1575** SE 445, kv. 10/C2, PN KOV 679, inv. št. 21678

Odl. masivnega predmeta z luknjicami; železo; dl. 7,7 cm, š. 5,3 cm, db. 0,6 cm.

**1576** SE 445, kv. 10/C1, PN KOV 680, inv. št. 21679

Odl. ključa; železo; dl. 6,4 cm, š. 1,5 cm, db. 1,4 cm.

**1577** SE 445, kv. 10/C1, PN KOV 662, inv. št. 21666

Žebelj s polkrožno glavico in trnom kvadratnega preseka; železo; dl. 6,5 cm.

**1578** SE 445, kv. 10/D1, PN KOV 883, inv. št. 21808

Žebelj s polkrožno glavico in trnom kvadratnega preseka; železo; dl. 3,5 cm.

**1579** SE 445, kv. 10/B2, PN KOV 686, inv. št. 21684

Klin s trnom kvadratnega preseka; železo; dl. 6,6 cm, š. 1,7 cm, db. 0,5 cm.

**1586** SE 445, kv. 10/D1, PN KOV 880, inv. št. 21805

Odlomljen trn kvadratnega preseka; železo; dl. 4,5 cm.

**1587** SE 445, kv. 10/C2, PN KOV 866, inv. št. 21791

Odlomljen žebelj s trnom kvadratnega preseka, močno korodiran; železo; dl. 9,5 cm.

**1588** SE 445, kv. 10/C2, PN KOV 867, inv. št. 21792

Odlomljeni žebli s trnom kvadratnega preseka, močno korodirani, 3 odlomki; železo; dl. 5,5 cm.

**1589** SE 445, kv. 10/C1, PN KOV 672, inv. št. 21673

Odl. žebelj s polkrožno glavico in trnom kvadratnega preseka, močno korodiran; železo; dl. 6,2 cm.

**1590** SE 445, kv. 10/C1, PN KOV 682, inv. št. 21681

Odl. trnažeblja kvadratnega preseka; železo; dl. 3,2 cm.

**1591** SE 445, kv. 10/B1, PN KOV 704, inv. št. 21698

Žebelj s polkrožno glavico in trnom kvadratnega preseka; železo; dl. 5 cm.

**1592** SE 445, kv. 10/B1, PN KOV 806, inv. št. 21741

Žebelj s ploščato okroglo glavico in trnom kvadratnega preseka; železo; dl. 8,5 cm, pr. 0,3 cm.

**1593** SE 445, kv. 10/B1, PN KOV 688, inv. št. 21685

Odlomka žeblja s polkrožno glavico in trnom kvadratnega preseka; železo; dl. 9,5 cm.

**1594** SE 445, kv. 10/C1, PN KOV 801, inv. št. 20082

Žebelj s ploščato kvadratno glavico in trnom kvadratnega preseka; železo.

**1595** SE 445, kv. 10/C1, PN KOV 678, inv. št. 21677

Odl. trnažeblja kvadratnega preseka; železo; dl. 4 cm.

**1596** SE 445, kv. 10/C1, PN KOV 683, inv. št. 21682

Masiven kratek žebelj s ploščato okroglo glavico in trnom kvadratnega preseka, močno korodiran; železo; dl. 4,5 cm.

**1597** SE 445, kv. 10/C1, PN KOV 690, inv. št. 21687

Žebelj s polkrožno glavico in z zapognjenim trnom kvadratnega preseka; železo; dl. 8 cm.

1562



1564



1566



1570



1575



1576

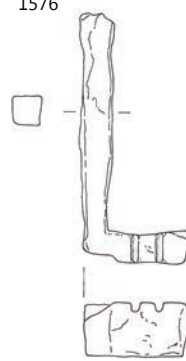

1579



SE 445; 1562, 1564, 1570, 1575 merilo 1: 1, ostalo merilo 1:2.

**1598** SE 445, kv. 10/C2, PN STE 055b, inv. št. 22021

Del navznoter zavihanega in sploščenega ustja steklenice, zelenkasto; steklo.

**1599** SE 445, kv. 10/C1, PN STE 139a, inv. št. 22095

Lijakasto, navznoter cevasto zapognjeno ustje steklenice; steklo; pr. 6,5 cm, dl. 1,3 cm, š. 2,6 cm; datacija: 2.–3. stoletje.

**1600** SE 445, kv. 10/C1, PN STE 044b, inv. št. 22008

Odl. ustja posodice; steklo.

**1601** SE 445, kv. 10/C1, PN STE 053b, inv. št. 22018

Odl. dna stekleničke; steklo; pr. 3,2 cm.

**1602** SE 445, kv. 10/C1, PN KOV 691, inv. št. 20090

Novec: Commodus/D/kovan 186–187/Rom/ RIC 154; srebro; KN 15.

**1603** SE 445, kv. 10/D1, PN KOV 665, inv. št. 20083

Novec: Constans/Cen /kovan 340/Akvileja/RIC 34; bron; KN 45.

**1604** SE 445, kv. 10/C2, PN KOV 684, inv. št. 20084

Novec: Valentinianus II., Theodosius I., Arcadius ali Honorius/Ae 4/kovan 388–403/?/RIC?; bron; KN 85.

**1605** SE 445, kv. 10/D1, PN KOV 800, inv. št. 21196

Novec: Valentinianus II., Theodosius I., Arcadius ali Honorius/Ae 4/kovan 388–403/?/RIC?; bron; KN 82.

**1606** SE 445, kv. 10/C1, PN KOV 661, inv. št. 21185

Odl. pločevine z luknjico; bron; dl. 1,6 cm, š. 1,1 cm, db. 0,15 cm.

**1607** SE 445, kv. 10/C2, PN KOV 687, inv. št. 21190

Kovan žebliček; bron; dl. 2,5 cm, š. 0,7 cm, db. 0,2 cm.

**1608** SE 445, kv. 10/B1, PN KOV 805, inv. št. 21197

Odl. igle; bron; dl. 3,6 cm, š. 2,8 cm, db. 1,3 cm.

**1609** SE 445, kv. 10/C1, PN KOV 677, inv. št. 21189

Odl. ploščatega predmeta; bron.

**1610** SE 445, kv. 10/D1, PN KOV 663, inv. št. 21186

Odl. ploščatega predmeta; bron.

**1611** SE 445, kv. 10/C1, PN KOV 676, inv. št. 21188

Odl. ploščatega predmeta verjetno zgornjega roba posode, z zapognjenim robom in luknjico, pod njim, ožgano od ognja; bron; dl. 2,5 cm, š. 1,5 cm, db. 0,2 cm.

**1612** SE 445, kv. 10/C2, PN KER 2851, inv. št. 22588

Afriška sigilata; AS – Hayes 61A; odl. ustja in ostenja krožnika; F AS–D2; B preloma nedoločljivo; premaz na NP in zg. delu ZP; dobro ohr. na obeh površinah odlomka, prežgan, gladek, rahlo bleščeč; B premaza nedoločljivo; keramika; pr. u. 300 mm; OHU 5 %; datacija: 350–410/420.

**1613** SE 445, kv. 10/C1, PN KER 2125, inv. št. 22591

Afriška sigilata; AS – Hayes 61B; odl. ustja in ostenja krožnika; F AS–D2; B preloma 2,5YR 6/8 svetlo rdeča; premaz na NP in zg. delu ZP; zelo slabo ohr. v luskah, rahlo bleščeč, gladek; B premaza 2,5YR 5/8 rdeča; keramika; pr. u. 290 mm; OHU 7 %; datacija: 360–450.

**1614** SE 445, kv. 10/D1, PN KER 3366, inv. št. 22633

Afriška sigilata; AS – dno Hayes 67–69; odl. dna sklede; kanelura na ZP in 5 na NP dna; žigosan okras (koncentrični krogi) na NP dna; F AS–D2; B preloma 2,5YR 7/8 svetlo rdeča; premaz po celi površini; srednje ohr. pod patino in spran), gladek, enakomerne barve, rahlo bleščeč/mat; B premaza 2,5YR 6/8 svetlo rdeča; keramika; pr. d. 160 mm; OHD 15 %; datacija: sred. 4.–sred. 5. stoletja.

**1615** SE 445, kv. 10/C1, PN KER 2855, inv. št. 22658

Afriška sigilata; AS – dno Hayes 59–65; odl. dna krožnika; F AS–D1; B preloma 2,5YR 7/8 svetlo rdeča; premaz na NP in zg. delu ZP; srednje ohr. na NP (spran), mat, gladek, enakomerne barve; B premaza 2,5YR 7/8 svetlo rdeča; keramika; OHD 5 %; datacija: sred. 4.–sred. 5. stoletja.

**1616** SE 445, kv. 10/B1, PN KER 3386, inv. št. 22769

Svetila; O – Loeschke Xb; odl. ramena oljenke; F O6b; B preloma nedoločljivo; keramika; OHU 5 %; datacija: 2.–3. ali 4. ali 5. stoletje.

**1617** SE 445, kv. 10/C1, PN KER 1398, inv. št. 22798

Svetila; O – AO–Atlante VIII; odl. afriške oljenke (cel profil); na ramenu v reliefu motiv palmove vejice; na disku reliefni okras; F O12; B preloma 2,5YR 7/8 svetlo rdeča; premaz na ZP; slabo ohr. v luskah, gladek, rahlo svetleč; enakomerne barve; B premaza 2,5YR 7/8 svetlo rdeča; keramika; pr. u. 70 mm; OHU 70 %; pr. d. 40 mm; OHD 30 %; datacija: konec 4.–sred. 5. stoletja.

**1618** SE 445, kv. 10/B2, PN KER 3338, inv. št. 23273

Transportno posodje; AA – Africana IIA = Keay 4–5; odl. ustja amfore; F A20b; B ZP 5YR 6/8 rdečkasto rumena; B preloma 2,5YR 6/8 svetlo rdeča; keramika; pr. u. 140 mm; OHU 15 %; datacija: sred. 2.–3. stoletje.

**1619** SE 445, kv. 10/B2, PN KER 3339, inv. št. 23324

Transportno posodje; AA – Keay 25.1; odl. ustja amfore; F A4b; B preloma 5YR 7/8 rdečkasto rumena; B NP bel sloj na ZP (AA); dobro ohr.; B premaza 5YR 8/3 roza; keramika; pr. u. 120 mm; OHU 20 %; datacija: 4. stoletje.

**1620** SE 445, kv. 10/D1, PN KER 3363, inv. št. 23380

Transportno posodje; AA – Keay 25 ali 26; odl. ročaja in ostenja amfore; F A3b; B ZP 2,5YR 6/4 svetlo rdečkasto rjava; B preloma 2,5YR 6/8 svetlo rdeča; keramika; datacija: 4.–sred. 5. stoletja.

**1621** SE 445, kv. 10/C2, PN KER 3368, inv. št. 23459

Transportno posodje; AA – nedoločeno; odl. ročaja in ostenja amfore; F A9a; B 5YR 7/6 rdečkasto rumena; B NP bel sloj na ZP (AA); dobro ohr.; B premaza 2,5Y 8/2 bledo rumena; keramika; datacija: 3.–5. stoletje.

**1622** SE 445, kv. 10/C1, PN KER 3325, inv. št. 23592

Transportno posodje; VA – MRA 3–Agora F65/66; odl. ustja vrča; F A25; B preloma 10YR 7/4 zelo bledo rjava; premaz na ZP; slabo ohr.; B premaza 5YR 5/4 rdečkasto rjava; keramika; pr. u. 40 mm; OHU 20 %; datacija: 1.–3. stoletje.

1598

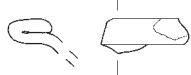

1599



1607



1608



1613

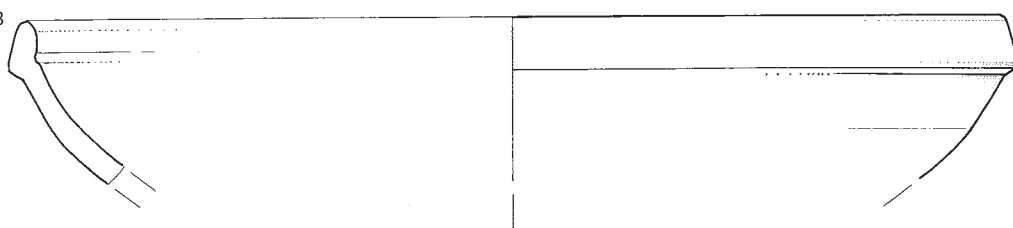

1612

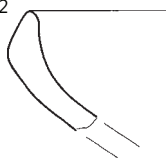

1614

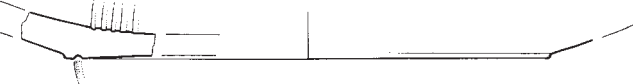

1617

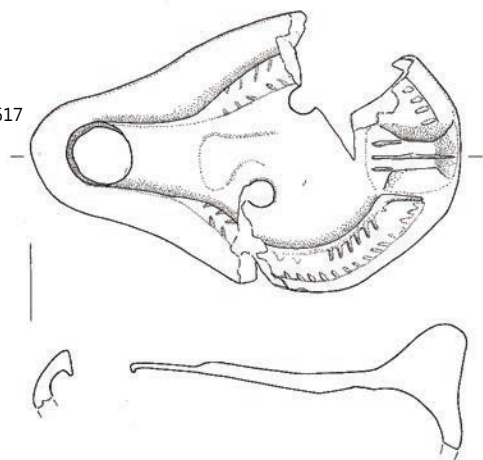

1618

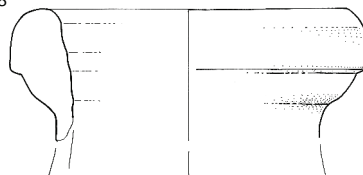

1619

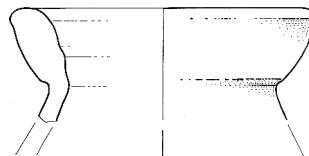

SE 445; 1618, 1619 merilo 1: 3, ostalo merilo 1: 2.



**1623** SE 445, kv. 10/B2, PN KER 3340, inv. št. 23630

Transportno posodje; A – amfora nedoločeno; odl. ustja amfore; F A38; B ZP 7,5YR 8/3 roza; B preloma 2,5YR 5/6 rdeča; B NP 7,5YR 8/3 roza; keramika; pr. u. 150 mm; OHU 20 %; datacija: 1.–5. stoletje.

**1624** SE 445, kv. 10/C2, PN KER 2796, inv. št. 23848

Egejska kuhinjska keramika; EKK – pokrov; odl. pokrova z držajem; plitve kanelure na ZP in NP ostenja; odtisnjene paralelne linije na vrhu držaja; F EKK (N29)/IKK ?–N29; B preloma 5YR 6/8 rdečkasto rumena; keramika; pr. d. 25 mm; OHU 15 %; pr. u. 140 mm; OH 100 %.

**1625** SE 445, kv. 10/B2, PN KER 3341, inv. št. 23869

Afriška kuhinjska keramika; AKK – Hayes 23; odl. kozice; F AKK – s premazom ali engobo; B ZP lisasto oranžno do rjavo; B lisasto oranžno do rjavo; B NP 5YR 7/8 rdečkasto rumena; premaz na NP; dobro ohr., N31; B premaza 2,5YR 6/8 svetlo rdeča; keramika; pr. u. 205 mm; OHU 23 %; pr. d. 170 mm; OH 23 %; datacija: druga pol. 2. stoletja–zač. 4. stoletja.

**1626** SE 445, kv. 10/C1, PN KER 2316, inv. št. 23868

Afriška kuhinjska keramika; AKK – Hayes 23; = **G1625**; F AKK – s premazom ali engobo; OHU 7 %; OH 2 %; datacija: druga pol. 2. stoletja–zač. 4. stoletja.

**1627** SE 445, kv. 10/C1, PN KER 3408, inv. št. 23872

Afriška kuhinjska keramika; AKK – Hayes 182; odl. ustja in ostenja pokrova; dva žleba na ZP ostenja; F AKK – ceramica polita a strisce; B preloma 2,5YR 7/8 svetlo rdeča; premaz na ZP; zelo slabo v žlebu na ZP; B premaza nedoločljivo; keramika; pr. u. 348 mm; OHU 10 %; datacija: prva pol. 2.–konec 3. stoletja.

**1628** SE 445, kv. 10/C2, PN KER 3398, inv. št. 23908

Kuhinjska keramika; KK2 – lonec z rahlo izvihanim ustjem; odl. izvihanega ustja lonca; F KK – redukcijska z apnencem (N10c); B lisasto temno rjavo do črno; keramika; OHU 2 %.

**1629** SE 445, kv. 10/C2, PN KER 3354, inv. št. 23943

Kuhinjska keramika; KK4 – lonec s kratkim izvihanim ustjem; odl. izvihanega ustja in ostenja lonca; F KK – redukcijska z apnencem (N10c); B lisasto temno rjavo do črno; keramika; pr. u. 120 mm; OHU 20 %.

**1630** SE 445, kv. 10/C1, PN KER 3351, inv. št. 23942

Kuhinjska keramika; KK4 – lonec s kratkim izvihanim ustjem; = **G1629**; F KK – redukcijska z apnencem (N10c).

**1631** SE 445, kv. 10/D1, PN KER 3348, inv. št. 23946

Kuhinjska keramika; KK4 – lonec s kratkim izvihanim ustjem; odl. izvihanega ustja lonca; F KK – oksidacijska z apnencem (N10e); B lisasto oranžno do temno rjavo; keramika; pr. u. 120 mm; OHU 5 %.

**1632** SE 445, kv. 10/D2, PN KER 3347, inv. št. 23949

Kuhinjska keramika; KK4 – lonec s kratkim izvihanim ustjem; odl. izvihanega ustja lonca; F KK – redukcijska z apnencem (N10c); B lisasto temno rjavo do črno; keramika; OHU 2 %.

**1633** SE 445, kv. 10/C1, PN KER 2311, inv. št. 23966

Kuhinjska keramika; KK6 ali KK4 – lonec z dolgim izvihanim ustjem pod ostrim kotom in NP žlebom; odl. izvihanega ustja in ostenja lonca; F KK – redukcijska z apnencem (N10c); B lisasto temno rjavo do črno; keramika; OHU 5 %.

**1634** SE 445, kv. 10/D1, PN KER 3361, inv. št. 23978

Kuhinjska keramika; KK8; odl. izvihanega ustja lonca; metličenje na NP ustja; F KK – redukcijska z apnencem (N10); B N 4/; keramika; pr. u. 130 mm; OHU 5 %.

**1635** SE 445, kv. 10/C2, PN KER 3326, inv. št. 23984

Kuhinjska keramika; KK10 – lonec z dolgim rahlo izvihanim in ravno odrezanim ustjem; odl. izvihanega ustja in ostenja lonca; vodoravno metličenje na ZP trupa; F KK – redukcijska z apnencem (N10b); B lisasto rjavo do črno; keramika; pr. u. 130 mm; OHU 15 %.

**1636** SE 445, kv. 10/B2, PN KER 3327, inv. št. 24178

Kuhinjska keramika; KK3–5 – lonec z izvihanim ustjem natančneje nedoločeno; odl. ostenja lonca; pas valovnice – glavničenje na ZP ramena; globoko vodoravno metličenje na ZP trupa; F KK – redukcijska z apnencem (N10b); B lisasto oranžno do črno; keramika.

**1637** SE 445, kv. 10/D1, PN KER 2863, inv. št. 24183

Kuhinjska keramika; KK3–5 – lonec z izvihanim ustjem natančneje nedoločeno; odl. ostenja lonca; vodoravno metličenje na ZP trupa; pas valovnice – glavničenje na ZP ramena; F KK – redukcijska z apnencem (N10); B lisasto rdeče do temno rjavo; keramika.

**1638** SE 445, kv. 10/C1, PN KER 3389, inv. št. 24185

Kuhinjska keramika; KK3–5 – lonec z izvihanim ustjem natančneje nedoločeno; odl. ostenja lonca; vodoravno metličenje na ZP trupa; pas valovnice – glavničenja na ZP ramena; F KK – oksidacijska z apnencem (N10e); B lisasto; keramika.

**1639** SE 445, kv. 10/C2, PN KER 3353, inv. št. 24208

Kuhinjska keramika; KK39 – krožnik ali skleda z ravnim ustjem; odl. ustja in ostenja sklede; F KK – redukcijska z apnencem (N10); B lisasto rjavo do temno rjavo; keramika; pr. u. 270 mm; OHU 5 %.

**1640** SE 445, kv. 10/D1, PN KER 3388, inv. št. 24209

Kuhinjska keramika; KK39 – krožnik ali skleda z ravnim ustjem; odl. ustja sklede ali pokrova; vodoravno metličenje na ZP trupa; F KK – redukcijska z apnencem (N10); B lisasto temno rjavo do črno; keramika; pr. u. 300 mm; OHU 7 %.

**1641** SE 445, kv. 10/C1, PN KER 1816, inv. št. 24230

Kuhinjska keramika; KK44 – skleda z navznoter zapognjenim ustjem; odl. ustja in ostenja sklede ali pekve; vodoravno metličenje na ZP; F KK – oksidacijska z apnencem (N10f); B lisasto temno rjavo do črno; keramika; pr. u. 160 mm; OHU 7 %.



1623

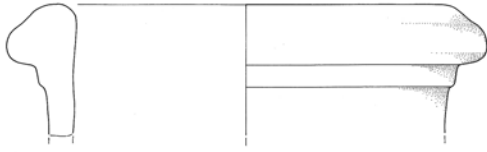

1624

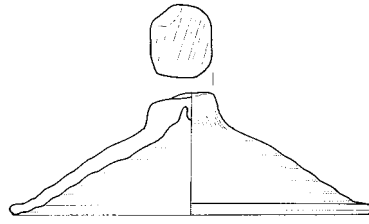

1625



1627

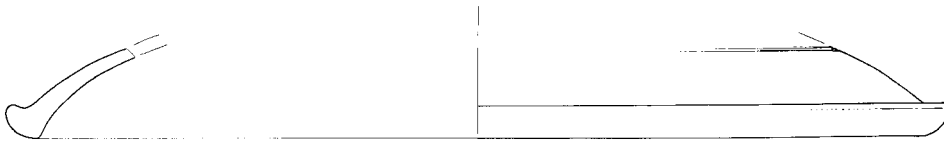

1629



1639



1641

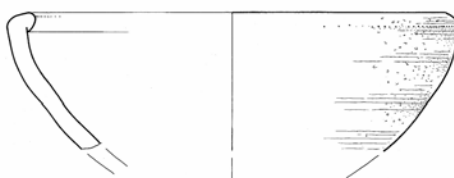

**1642 SE 445, kv. 10/D1, PN KER 3387, inv. št. 24240**

Kuhinjska keramika; KK46B – skleda z navznoter zapognjenim ustjem; odl. ustja pokrova ali sklede; na ZP ustja vrezana valovnica; F KK – oksidacijska groba z apnencem (N10c); B ZP 10YR 7/4 zelo blede rjava; B preloma 10YR 4/1 temno siva; B NP 10YR 7/4 zelo blede rjava; keramika; pr. u. 220 mm; OHU 5 %.

**1643 SE 445, kv. 10/D1, PN KER 1399, inv. št. 24254**

Kuhinjska keramika; KK52C – pekva; odl. dna in ostenja z držajem pekve; vodoravno metličenje na ZP ostenja; F KK – oksidacijska z apnencem (N10f); B ZP 7,5YR 6/4 svetlo rjava; B preloma 5YR 4/1 temno siva; B NP 5YR 4/4; keramika; pr. d. 240 mm; OHD 20 %.

**1644 SE 445, kv. 10/C2, PN KER 3323, inv. št. 24255**

Kuhinjska keramika; KK52C – pekva; odl. držaja z ostenjem pekve ali shrambene posode; F KK – oksidacijska z apnencem (N10f); B lisasto rjava do črno; keramika.

**1645 SE 445, kv. 10/D1, PN KER 2864, inv. št. 24257**

Kuhinjska keramika; KK52A – pekva; odl. ustja in ostenja pekve; F KK – oksidacijska z apnencem (N10f); B ZP lisasto rdeče do temno rjava; B lisasto rjava do temno rjava; B NP lisasto rdeče do temno rjava; keramika; pr. u. 345 mm; OHU 7 %.

**1646 SE 445, kv. 10/C1, PN KER 2804, inv. št. 24258**

Kuhinjska keramika; KK52E ali SH1 – pekva; odl. ostenja pekve ali pitosa; vodoravno glavničenje na ZP, izmenjujoče vodoravno in poševno glavničenje/metličenje na NP; F KK – oksidacijska z apnencem (N10f); B ZP lisasto rdeče do temno rjava; B lisasto rjava do temno rjava; B NP lisasto rdeče do temno rjava; keramika.

**1647 SE 445, kv. 10/C1, PN KER 3391, inv. št. 24267**

Kuhinjska keramika; KK52A – pekva; odl. ustja in ostenja pokrova/pekve; F KK – oksidacijska z apnencem (N10f); B ZP lisasto oranžno do rjava; B preloma 10YR 5/1 siva; B NP lisasto oranžno do rjava; keramika; pr. u. 360 mm; OHU 5 %.

**1648 SE 445, kv. 10/D1, PN KER 3357, inv. št. 24286**

Kuhinjska keramika; KK35 – ravno dno loncev – nedoločeno; odl. ravnega dna in ostenja lonca ali sklede; F KK – oksidacijska z apnencem (N10f); B ZP lisasto oranžno do rjava; B lisasto temno rjava do črno; B NP lisasto oranžno do rjava; keramika; pr. u. 120 mm; OHU 5 %.

**1649 SE 445, kv. 10/D1, PN KER 3358, inv. št. 24291**

Kuhinjska keramika; KK35 – ravno dno loncev – nedoločeno; odl. ravnega dna in ostenja lonca; obilne primesi na dnu; F KK – redukcijska z apnencem (N10c); B lisasto rjava do črno; keramika; pr. d. 120 mm; OHD 10 %.

**1650 SE 445, kv. 10/D1, PN KER 3359, inv. št. 24293**

Kuhinjska keramika; KK35 – ravno dno loncev – nedoločeno; odl. ravnega dna in ostenja lonca ali sklede; F KK – redukcijska z apnencem (N10b); B lisasto rjava do črno; keramika; pr. d. 140 mm; OHD 7 %.

**1651 SE 445, kv. 10/C2, PN KER 3328, inv. št. 24296**

Kuhinjska keramika; KK35 – ravno dno loncev – nedoločeno; odl. ravnega dna lonca; F KK – oksidacijska z apnencem (N10e); B lisasto oranžno do temno rjava; keramika; pr. d. 105 mm; OHD 100 %.

**1652 SE 445, kv. 10/C2, PN KER 2862, inv. št. 24328**

Kuhinjska keramika; KK35 – ravno dno loncev – nedoločeno; odl. ravnega dna in ostenja sklede; F KK – redukcijska z apnencem (N10b); B lisasto rdeče do temno rjava; keramika; pr. d. 120 mm; OHD 12 %.

**1653 SE 445, kv. 10/C1, PN KER 3350, inv. št. 24335**

Kuhinjska keramika; KK35 – ravno dno loncev – nedoločeno; odl. ravnega dna lonca; vodoravno metličenje na ZP trupa; F KK – redukcijska z apnencem (N10b); B lisasto rjava do temno rjava; keramika; OHD 2 %.

**1654 SE 445, kv. 10/C2, PN KER 3399, inv. št. 24360**

Kuhinjska keramika; KK35 – ravno dno loncev – nedoločeno; odl. ravnega dna lonca ali sklede; F KK – redukcijska z apnencem (N10b); B lisasto rdeče do temno rjava; keramika; pr. d. 100 mm; OHD 10 %.

**1655 SE 445, kv. 10/D1, PN KER 3360, inv. št. 24381**

Kuhinjska keramika; KK35 – ravno dno loncev – nedoločeno; odl. ravnega dna in ostenja sklede; F KK – oksidacijska z apnencem (N10f); B lisasto oranžno do temno rjava; keramika; pr. d. 100 mm; OHD 5 %.

**1656 SE 445, kv. 10/D2, PN KER 3346, inv. št. 24397**

Kuhinjska keramika; KK – nedoločljivo; odl. ostenja lonca; F KK – redukcijska z apnencem (N10c); B ZP 5YR 5/6 rumenkasto rdeča; B preloma N 2,5 črna; keramika.

**1657 SE 445, kv. 10/C1, PN KER 3324, inv. št. 24580**

Namizna keramika; NK51; odl. ustja pokrova/vrča; F NK – istrska (N5); B nedoločljivo; keramika; pr. u. 100 mm; OHU 15 %.

**1658 SE 445, kv. 10/C2, PN KER 3396, inv. št. 24605**

Kuhinjska keramika; NK62 – lonček; odl. ustja lončka; F Varia (KTS27); pr. u. 50 mm; OHU 10 %.

**1659 SE 445, kv. 10/D1, PN KER 3362, inv. št. 24792**

Namizna keramika; NKD1 – ravno dno lonca, ravne stene; odl. ravnega dna in ostenja lonca ali vrča; F A11/N22 (N21a); B 5YR 7/6 rdečkasto rumena; keramika; pr. d. 80 mm; OHD 50 %.

**1660 SE 445, kv. 10/C2, PN KER 3367, inv. št. 24818**

Namizna keramika; NKD2 – ravno dno, konkavne stene; odl. ravnega dna posode; F NK – drugo (N22); B 10YR 8/4 zelo blede rjava; keramika; pr. d. 50 mm; OHD 20 %.

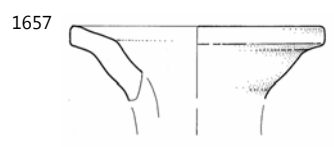
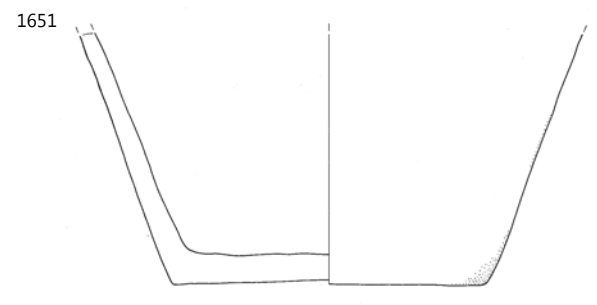
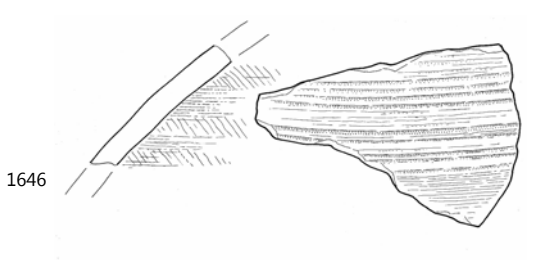
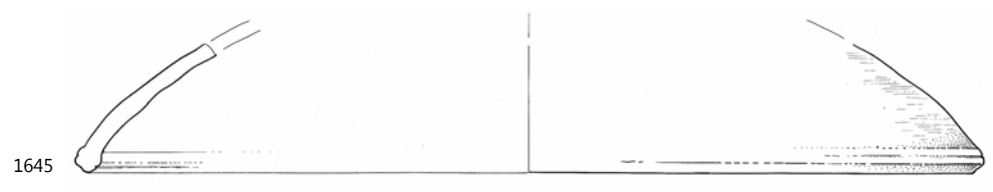
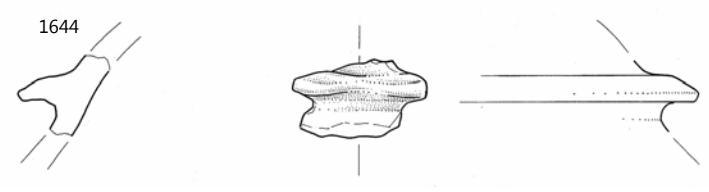
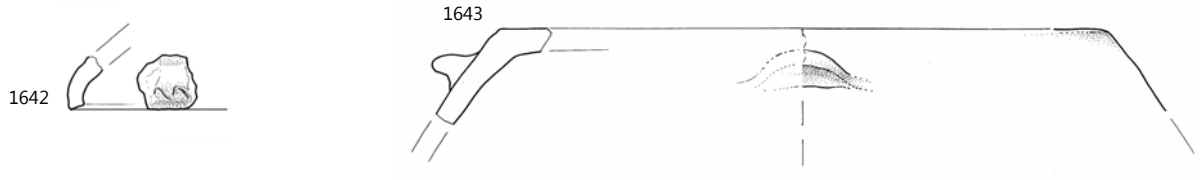

## SE 408B

### 1661 SE 408B, kv. 9/C1, PN KOV 639, inv. št. 20086

Novec: Constans, Constantius II., Constantius Gallus ali Iulianus/AE3/kovan 348–361/?/RIC? AG: falix; bron; KN 63.

### 1662 SE 408B, kv. 9/E2, PN KOV 640, inv. št. 21183

Odl. predmeta, trikotnega preseka; bron; dl. 1,2 cm, š. 0,9 cm, db. 0,6 cm.

### 1663 SE 408B, kv. 10/B1, PN KOV 706, inv. št. 21939

Odl. predmeta; svinec; dl. 4,6 cm, š. 3,8 cm, db. 1,1 cm.



### 1664 SE 408B, kv. 10/B1, PN KOV 707, inv. št. 21700

Vratni tečaj; železo; dl. 8,8 cm, š. 2,7 cm, db. 0,5 cm.

### 1665 SE 408B, kv. 10/B1, PN KOV 709, inv. št. 21701

Odl. trakastega predmeta; železo; dl. 2,7 cm, š. 1,1 cm, db. 0,3 cm.

### 1666 SE 408B, kv. 10/B2, PN KOV 705, inv. št. 21699

Odl. polkrožne glavice žeblja; železo; dl. 1 cm, š. 1,2 cm.

### 1667 SE 408B, kv. 9/D1, PN KOV 693, inv. št. 21689

Žebelj s polkrožno glavico in trnom kvadratnega preseka; železo; dl. 8,5 cm.

### 1668 SE 408B, kv. 9/C1, PN KOV 692, inv. št. 21688

Žebelj s polkrožno glavico in trnom kvadratnega preseka; železo; dl. 7,5 cm.

### 1669 SE 408B, kv. 9/D1, PN KOV 694, inv. št. 21690

Žebelj s polkrožno glavico in trnom kvadratnega preseka, močno korodiran; železo; dl. 6,3 cm.

### 1670 SE 408B, kv. 10/B1, PN KOV 710, inv. št. 21702

Žebelj s ploščato okroglo glavico in trnom kvadratnega preseka; železo; dl. 6 cm.

### 1671 SE 408B, kv. 9/E1, PN KER 3384, inv. št. 23227

Transportno posodje; A – Dr. 6B nedoločeno (velika ali mala); odl. ročaja in ostenja amfore, paličast (ovalen presek); F A6a; B 5YR 7/8 rdečkasto rumena; keramika; datacija: 1–4. stoletje.

### 1672 SE 408B, kv. 10/B1, PN KER 3314, inv. št. 23428

Transportno posodje; AA – Keay 57; odl. ustja amfore; F A9a; B 2,5YR 6/8 svetlo rdeča; slabo ohranjen; B premaza 7,5YR 8/3 roza; keramika; pr. u. 130 mm; OHU 25 %; datacija: sredina–druga polovica 5.–6. st.

### 1673 SE 408B, kv. 9/E1, PN KER 3315, inv. št. 23585

Transportno posodje; A – Poznorodoška – Camulodunum 184; odl. ročaja amfore z rožičkom (ovalen presek); F A7; B preloma 5YR 7/6 rdečkasto rumena; keramika; datacija: 1.–2. stoletja.

### 1674 SE 408B, kv. 10/B1, PN KER 2313, inv. št. 23926

Kuhinjska keramika; KK3 – lonec z dolgim izvihanim ustjem; odl. izvihanega ustja lonca; F KK – redukcijska z apnencem (N10b); B lisasto temno rjavo do črno; keramika; pr. u. 150 mm; OHU 5 %.

### 1675 SE 408B, kv. 10/B1, PN KER 2312, inv. št. 24006

Kuhinjska keramika; KK17B – lonček z visokim cilindričnim ustjem; odl. ustja vrča ali lončka; F KK – oksidacijska z apnencem (N10e); B lisasto oranžno do temno rjavo; keramika; pr. u. 75 mm; OHU 15 %.

### 1676 SE 408B, kv. 9/A1, PN KER 2318, inv. št. 24225

Kuhinjska keramika; KK43 – skleda z rahlo navznoter zapognjenim ustjem; odl. ustja in ostenja sklede; F KK – redukcijska z apnencem (N10); B lisasto rjavo do temno rjavo; keramika; pr. u. 200 mm; OHU 5 %.

### 1677 SE 408B, kv. 10/B1, PN KER 3344, inv. št. 24265

Kuhinjska keramika; KK52A – pekva; odl. ustja in ostenja pekve; F KK – oksidacijska z apnencem (N10f); B ZP lisasto rdeče do temno rjavo; B preloma 10YR 4/1 temno siva; B NP lisasto rdeče do temno rjavo; keramika; OHU 5 %.

### 1678 SE 408B, kv. 9/D1, PN KER 3345, inv. št. 24323

Kuhinjska keramika; KK35 – ravno dno loncev – nedoločeno; odl. ravnega dna in ostenja sklede; F KK – redukcijska z apnencem (N10b); B lisasto oranžno do črno; keramika; pr. d. 130 mm; OHD 15 %.

### 1679 SE 408B, kv. 9/E2, PN KER 2310, inv. št. 24359

Kuhinjska keramika; KK35 – ravno dno loncev – nedoločeno; odl. ravnega dna lonca; F KK – redukcijska z apnencem (N10b); B lisasto temno rjavo do črno; keramika; pr. d. 100 mm; OHD 15 %.

### 1680 SE 408B, kv. 9/D1, PN KER 3403, inv. št. 24484

Namizna keramika; NK15 – lonci brez vratu, s kratkim odebeljenim ustjem; odl. ustja lonca ali shrambene posode; F NK severnojadranska (mejna med N22 in A6a); B 7,5YR 7/6 rdečkasto rumena; keramika; pr. u. 190 mm; OHU 15 %.

### 1681 SE 408B, kv. 9/E1, PN KER 3385, inv. št. 24597

Namizna keramika; NK60 – posnetek egejskega narebrenega lončka; odl. ravnega dna lončka; F A11/N22; B preloma nedoločljivo; keramika; pr. d. 44 mm; OHD 35 %.

### 1682 SE 408B, kv. 10/B2, PN KER 3407, inv. št. 24701

Namizna keramika; NKR – ročaj vrča ali posode; odl. ročaja posode, trakast (dve kaneluri na ZP); F NK – fina (N19c); B nedoločljivo; keramika.

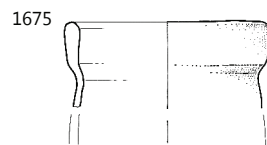
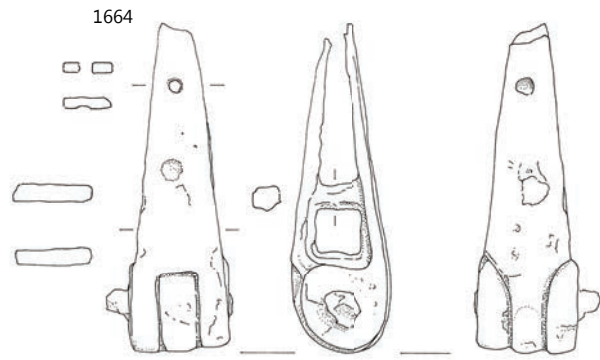

SE 408B; 1664 merilo 1: 2, ostalo merilo 1: 3.

SE 258 = 233

**1683** SE 258, kv. 7/A5, PN KOV 531, inv. št. 20065

Novec: Constans ali Constantius II./Cen/kovan 341–348/?/RIC ?; bron; KN 47.

**1684** SE 258, kv. 6/B5, PN KOV 313, inv. št. 20033

Novec: Valentinianus II., Theodosius I., Arcadius ali Honorius/AE 4/kovan 388–403/?/RIC ?; bron; KN 83.

**1685** SE 258, kv. 7/B5, PN KOV 526, inv. št. 20068

Novec: Valentinianus II., Theodosius I., Arcadius ali Honorius/Ae 4/kovan 388–403/?/RIC?; bron; KN 84.

**1686** SE 233 = 258, kv. 7/B4, PN KOV 573, inv. št. 20098

Novec: Valentinianus II., Theodosius I., Arcadius ali Honorius/AE 4/kovan 388–403/?/RIC ?/?; bron; KN 80.

**1687** SE 233 = 258, kv. 7/B5, PN KOV 433, inv. št. 20054

Novec: Arcadius ali Honorius/AE 4/kovan 388–403/?/RIC ?; bron; KN 88.

**1688** SE 233 = 258, kv. 7/B5, PN KOV 466, inv. št. 20056

Novec: Arcadius ali Honorius/AE 4/kovan 388–403/?/RIC ?; bron; KN 89.

**1689** SE 258, kv. 7/A5, PN KOV 253, inv. št. 20025

Novec: nedoločljiv/AE 3/AE 4/kovan druga pol. 4. stoletja/?/RIC ?; bron; KN 36.

**1690** SE 258, kv. 6/B5, PN KOV 303, inv. št. 20031

Novec: nedoločljiv/AE 4/kovan druga pol. 4. stoletja/?/RIC ?; bron; KN 34.

**1691** SE 233 = 258, kv. 7/B5, PN KOV 435, inv. št. 20100

Novec: Nedoločljiv/AE 4/kovan druga pol. 4.stoletja/?/RIC ?; zelo močno izrabljen; bron; KN 35.

**1692** SE 258, kv. 7/A5, PN KOV 703, inv. št. 20081

Novec: Nedoločljiv/Cen/AE 3/kovan 4. stoletje/?/RIC?; bron; KN 25.

**1693** SE 233 = 258, kv. 7/B5, PN KOV 465, inv. št. 21135

Prstan z ovalno ploščico in s tremi okroglimi razširitvami z vstavitev dodatnega okrasa; bron; dl. 1,1 cm, š. 1 cm, db. 0,2–0,4 cm; datacija: konec 3. in 4. stoletje.

**1694** SE 258, kv. 6/E5, PN KOV 245, inv. št. 21081

Odl. ploščic; bron; dl. 0,5 cm, š. 0,5 cm, db. 0,1 cm.

**1695** SE 233 = 258, kv. 7/B5, PN KOV 467, inv. št. 21136

Odl. listaste ploščice; bron; dl. 4,3 cm, š. 1,1 cm, db. 0,1 cm.

**1696** SE 258, kv. 7/B5, PN KOV 430, inv. št. 21125

Odl. pločevine; bron; dl. 2,1 cm, š. 1,7 cm, db. 0,2 cm.

**1697** SE 258, kv. 7/A5, PN KOV 438, inv. št. 21127

Odl. predmeta; bron; dl. 3,7 cm, š. 3,3 cm, db. 0,1 cm.

**1698** SE 233, kv. 7/B3, PN KOV 849, inv. št. 21775

Obroč; železo; dl. 3,9 cm, š. 0,9 cm, db. 0,3 cm.

**1699** SE 233 = 258, kv. 7/B4, PN KOV 511, inv. št. 21580

Kos s pravokotnim presekom in z blago zaobljeno zgornjo površino; železo; dl. 6,3 cm, š. 2 cm, db. 0,9 cm.

**1700** SE 233 = 258, kv. 7/B4, PN KOV 570, inv. št. 21615

Zatič-voz ali orodje; železo; dl. 9,8 cm, š. 1,6 cm, db. 1,1 cm.

**1701** SE 258, kv. 6/E5, PN KOV 557, inv. št. 21610

Odl. predmeta; železo; dl. 3 cm, š. 1,2 cm, db. 0,7 cm.

**1702** SE 258, kv. 7/A4, PN KOV 838, inv. št. 21765

Železo; dl. 2,5 cm, š. 1,6 cm, db. 0,1 cm.

**1703** SE 258, kv. 6/E5, PN KOV 858, inv. št. 21784

Odl. traku; železo; dl. 3 cm, š. 2,2 cm, db. 0,7 cm.

**1704** SE 258, kv. 6/C5, PN KOV 928, inv. št. 21849

Odlomljen trn kvadratnega preseka; železo; dl. 4 cm.

**1705** SE 258, kv. 6/E5, PN KOV 248, inv. št. 21432

Odl. žeblja s polkrožno glavico in trnom kvadratnega preseka; železo; dl. 4 cm, š. 1,6 cm, db. 0,6 cm.

**1706** SE 258, kv. 7/A5, PN KOV 555, inv. št. 21608

Žebelj s polkrožno glavico in trnom kvadratnega preseka; železo; dl. 9 cm.

**1707** SE 258, kv. 7/A5, PN KOV 556, inv. št. 21609

Tanjši žebelj s polkrožno glavico in trnom kvadratnega preseka; železo; dl. 6 cm.

**1708** SE 233, kv. 7/C5, PN KOV 966, inv. št. 21886

Odlomljen trn kvadratnega preseka; železo; dl. 4,5 cm.

**1709** SE 233, kv. 7/B5, PN KOV 965, inv. št. 21885

Odlomljen žebelj s polkrožno glavico in trnom kvadratnega preseka, močno korodiran; železo; dl. 5 cm.

**1710** SE 258, kv. 6/D5, PN STE 086, inv. št. 22049

Cilindrično ostenje čaše z ravno odrezanim klekastim ustjem; steklo; pr. 7,9 cm; datacija: 1.–3.stoletje, razcvet v 2. stoletju.

**1711** SE 258, kv. 6/C5, PN STE 117, inv. št. 22076

Del dna čaše z nataljeno prstanasto nogo; steklo; pr. 5,6 cm; datacija: 2.–3. stoletje.?

**1712** SE 258, kv. 7/B5, PN STE 091, inv. št. 22054

Del ostenja stekleničke oz. balzamarija z rahlim rebrom na prehodu vratu v ostenje, modrikasto steklo, oblika Isings 26a; steklo; pr. 6,2 cm; datacija: 1. in 2. stoletje.

**1713** SE 258, kv. 6/E5, PN STE 083, inv. št. 22047

Del trakastega ročaja steklenice; steklo; dl. 1,3 cm.

**1714** SE 258, kv. 7/A5, PN OST 134, inv. št. 21262

Ploščat krožen predmet, morda zamašek ali tolkač žrmlje, kamen je obdelan; petrografsko: prekristaljen, svetlo siv – skoraj bel, apnenčev peščenjak, zrna velikosti 1 mm, zelo homogen, brez fosilov; kamen; db. 3 cm, pr. 6,5 cm.



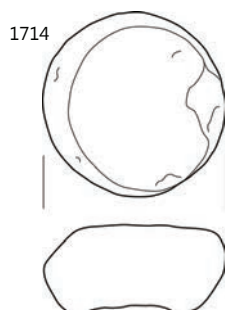
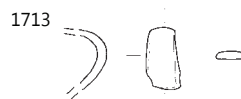
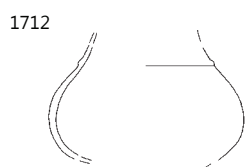
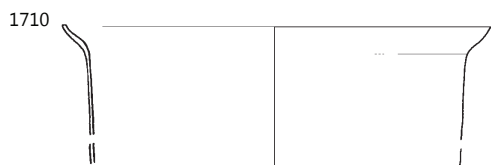
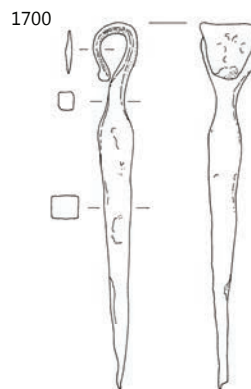
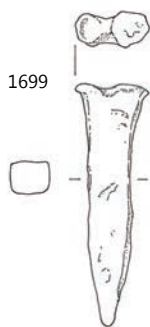
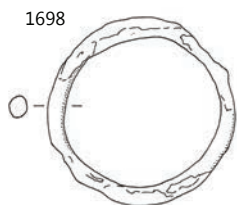

SE 233 = SE 258; 1702 merilo 1: 1, 1710–1714 merilo 1: 3, ostalo merilo 1: 2.



**1715 SE 258, kv. 7/A5, PN KER 1902, inv. št. 22530**

Afriška sigilata; AS – Hayes 14; odl. ustja skodele; F AS – A2; B preloma 2,5YR 7/8 svetlo rdeča; premaz po celi površini, dobro ohr., mat, debel, mehurčkast, naguban predvsem na NP, enakomerne barve; B premaza 2,5YR 6/8 svetlo rdeča; keramika; pr. u. 160 mm; OHU 7 %; datacija: 3. stoletje.

**1716 SE 258, kv. 6/C5, PN KER 1455, inv. št. 22556**

Afriška sigilata; AS – nedoločljivo A/D; odl. prstanastega dna in ostenja skodele/skodelice; F AS – A/D; B preloma 2,5YR 7/8 svetlo rdeča; premaz po celi površini; zelo slabo ohr. v luskah in pod patino na ZP; B premaza nedoločljivo; keramika; OHD 15 %; datacija: konec 2.–začetek 4. stoletja.

**1717 SE 233, kv. 7/B5, PN KER 1376, inv. št. 22577**

Afriška sigilata; AS – Hayes 50B; = **G1886**; F AS – D1; OHU 3 %; datacija: 320/330–400.

**1718 SE 233, kv. 7/B5, PN KER 0936, inv. št. 22597**

Afriška sigilata; AS – Hayes 61B; odl. ustja krožnika; žleb na NP ostenja; F AS – D2; B preloma 2,5YR 7/8 svetlo rdeča; premaz na NP in zg. delu ZP; dobro ohr. pod močno patino na obeh površinah odlomka, rahlo bleščeč, gladek, enakomerne barve; B premaza 10R 6/8 svetlo rdeča; keramika; pr. u. 294 mm; OHU 5 %; datacija: sred.–druga pol. 5. stoletja.

**1719 SE 258, kv. 6/C5, PN KER 1456, inv. št. 22642**

Afriška sigilata; AS – Hayes 73; odl. ustja skodele; F AS – D1; B preloma 2,5YR 7/8 svetlo rdeča; premaz na NP in zg. delu ZP; zelo slabo ohr. na ZP v luskah in pod patino; B premaza nedoločljivo; keramika; pr. u. 124 mm; OHU 5 %; datacija: 400–460.

**1720 SE 233, kv. 7/B5, PN KER 1032, inv. št. 22647**

Afriška sigilata; AS – Hayes 73; odl. ustja in ostenja skodele; dve kaneluri na NP roba ustja; F AS – D1; B preloma 2,5YR 7/8 svetlo rdeča; premaz na NP in zg. delu ZP; zelo slabo ohr. pod patino; B premaza nedoločljivo; keramika; pr. u. 180 mm; OHU 10 %; datacija: 400–460.

**1721 SE 233, kv. 7/B3, PN KER 2244, inv. št. 22753**

Svetila; O – Loeschke Xa; odl. noska oljenke; F O16a; B preloma 2,5YR 6/8 svetlo rdeča; keramika; datacija: konec 1.–2. stoletje/prva pol. 3. stoletje.

**1722 SE 258, kv. 7/A5, PN KER 1951, inv. št. 22969**

Namizna keramika; A/NK – amfora ali vrč; odl. paličastega ročaja vrča ali amfore (okrogel presek); F NK – istrska (A6b); B keramika.

**1723 SE 258, kv. 6/C5, PN KER 1408, inv. št. 22991**

Namizna keramika; A/NK – amfora ali vrč; odl. ravnega dna in ostenja lonca; F NK – severnojadranska (N22); B ZP 5YR 7/8 rdečkasto rumena; B preloma 2,5YR 7/4 roza; keramika; pr. d. 80 mm; OHD 50 %.

**1724 SE 258~233, kv. 11/B1, PN KER 1677, inv. št. 23006**

Namizna keramika; A/NK – amfora ali vrč; odl. trakastega ročaja vrča ali amfore (ena kanelura, eno rebro na ZP); F NK – severnojadranska (N22); B 5YR 7/6 rdečkasto rumena; keramika.

**1725 SE 258, kv. 7/A5, PN KER 1929, inv. št. 23017**

Transportno posodje; A/NK – amfora ali vrč; odl. trakastega ročaja vrča ali amfore (ena kanelura na ZP); F A17; B preloma 10YR 8/3 zelo blede rjava; keramika.

**1726 SE 258~233, kv. 7/A5, PN KER 1576, inv. št. 23100**

Transportno posodje; A – Dr. 6B–Fažana 1; odl. ustja amfore; F A6a; B 5YR 7/8 rdečkasto rumena; keramika; pr. u. 120 mm; OHU 20 %; datacija: 1.–4. stoletje.

**1727 SE 233 = 258, kv. 7/B5, PN KER 1542, inv. št. 23124**

Transportno posodje; A – Dr. 6B mala (poznoantična?); odl. dna amfore; F A6a; B 5YR 7/8 rdečkasto rumena; keramika; pr. d. 24 mm; OHD 100 %; datacija: 1.–4. stoletje.

**1728 SE 233 = 258, kv. 7/A5, PN KER 1501, inv. št. 23147**

Transportno posodje; A – Dr. 6B mala (poznoantična?); odl. ročaja amfore, paličast (ovalen presek); F A12b; B preloma 5YR 7/8 rdečkasto rumena; keramika; datacija: 1.–4. stoletje.

**1729 SE 258~233, kv. 7/B4, PN KER 1913, inv. št.**

Transportno posodje; A – Dr. 6B mala (poznoantična?); odl. zatiča amfore; F A6a; B 5YR 7/8 rdečkasto rumena; keramika; pr. d. 28 mm; OHD 90 %; datacija: 1.–4. stoletje.

**1730 SE 258~233, kv. 7/B5, PN KER 1558, inv. št. 23199**

Transportno posodje; A – Dr. 6B nedoločeno (velika ali mala); odl. ročaja amfore, paličast (ovalen presek); F A6a; B 5YR 7/8 rdečkasto rumena; keramika; datacija: 1.–4. stoletje.

**1731 SE 258~233, kv. 7/B5, PN KER 1559, inv. št. 23202**

Transportno posodje; A – Dr. 6B nedoločeno (velika ali mala); odl. ročaja amfore, paličast (ovalen presek); F A16b; B 7,5YR 7/6 rdečkasto rumena; keramika; datacija: 1.–4. stoletje.

**1732 SE 233 = 258, kv. 11/B1, PN KER 2848, inv. št. 23264**

Transportno posodje; A – Richborough 527; odl. ravnega dna in ostenja amfore; kanelure na ZP trupa; F A27b; B ZP 10YR 8/4 zelo blede rjava; B preloma 5YR 7/6 rdečkasto rumena; B NP 10YR 8/4 zelo blede rjava; keramika; datacija: druga tretjina 1. stoletja pr. n. št.–sred. 3. stoletja n. št.

**1733 SE 258~233, kv. 7/A5, PN KER 1566, inv. št.**

Transportno posodje; AA – Africana IID = Keay 7; odl. ustja, ročaja in ostenja amfore; F A5; B ZP 10YR 7/6 rumena; B preloma 10YR 7/2 svetlo siva; keramika; pr. u. 120 mm; OHU 10 %; datacija: sred. 3.–4. stoletje.

**1734 SE 258~233, kv. 7/B5, PN KER 1577, inv. št. 23337**

Transportno posodje; AA – Keay 25.3; odl. ustja, ročaja in ostenja amfore; F A9b; B ZP 5YR 6/4 svetlo rdečkasto rjava; B preloma 5YR 6/8 rdečkasto rumena; keramika; pr. u. 105 mm; OHU 50 %; datacija: 4. stoletje.

**1735 SE 233, kv. 7/C4, PN KER 3402, inv. št. 23342**

Transportno posodje; AA – Keay 25.3; odl. ustja amfore; F A9a; B ZP 5YR 8/4 roza; B preloma 2,5YR 7/6 svetlo rdeča; keramika; pr. u. 110 mm; OHU 15 %; datacija: 4. stoletje.

**1736 SE 258~233, kv. 7/B4, PN KER 1914, inv. št. 23376**

Transportno posodje; AA – Keay 26; odl. ostenja in ročaj amfore, trakast (ena kanelura na ZP); F A9a; B 2,5YR 7/8 svetlo rdeča; keramika; datacija: konec 4.–sred. 5. stoletja.

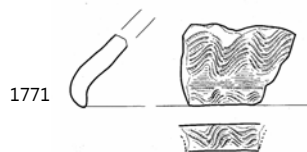
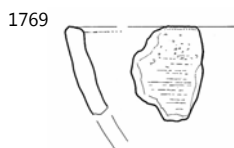
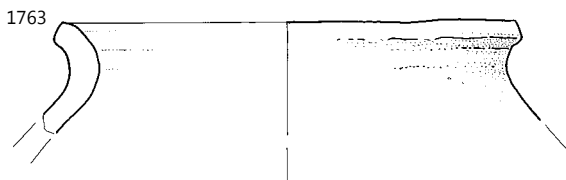
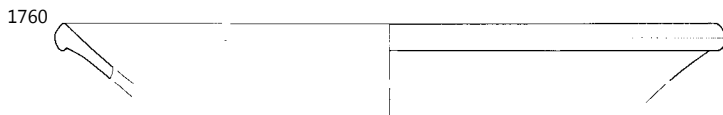
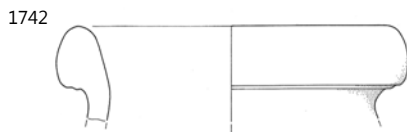
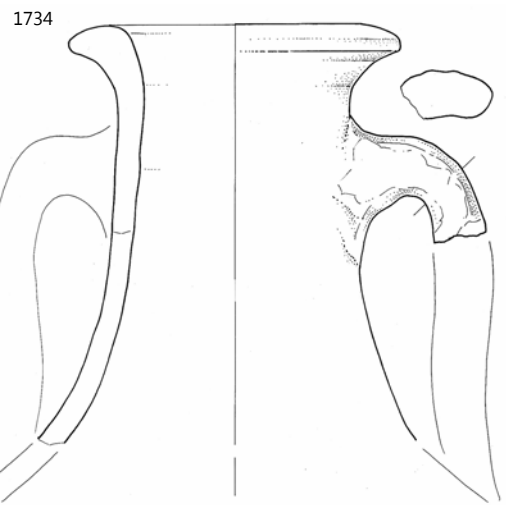
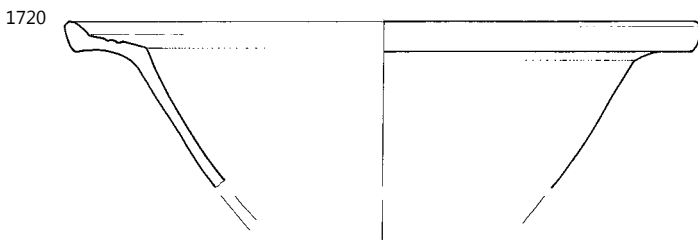
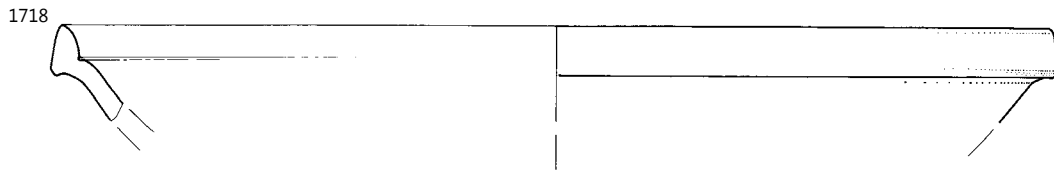
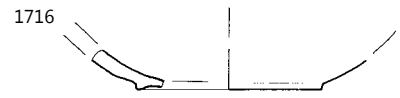
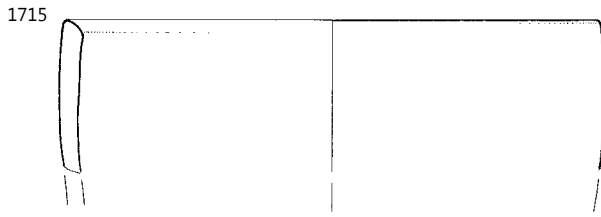

SE 223 = SE 258; 1715–1720 merilo 1: 2, ostalo merilo 1:3.

**1737** SE 258~233, kv. 7/A5, PN KER 1565, inv. št. 23377  
Transportno posodje; AA – Keay 26; odl. ročaja amfore (ena kanelura na ZP in 2 na NP); F A5; B 2,5YR 7/8 svetlo rdeča; keramika; datacija: konec 4.–sred. 5. stoletja.

**1738** SE 258, kv. 6/C5, PN KER 1633, inv. št. 23389  
Transportno posodje; AA – Keay 25 ali 26; odl. ročaja amfore, D presek; F A5; B 2,5YR 7/8 svetlo rdeča; keramika; datacija: 4.–sred. 5. stoletja.

**1739** SE 233, kv. 7/B5, PN KER 0776, inv. št. 23397  
Transportno posodje; AA – Keay 25 ali 26; odl. ostenja in dna amfore; F A9a; B 2,5YR 6/8 svetlo rdeča; keramika; OHD 50 %; datacija: 4.–sred. 5. stoletja.

**1740** SE 258, kv. 7/A5, PN KER 1949, inv. št. 23400  
Transportno posodje; AA – Keay 25 ali 26; odl. zatiča amfore; F A8b; B ZP 10YR 8/2 zelo blede rjava; B preloma 2,5YR 7/8 svetlo rdeča; B NP 2,5YR 7/8 svetlo rdeča; bel sloj na ZP (AA); dobro ohr.; B premaza 10YR 8/2 zelo blede rjava; keramika; pr. d. 34 mm; OHD 50 %; datacija: 4.–sred. 5. stoletja.

**1741** SE 258, kv. 7/A5, PN KER 1931, inv. št. 23410  
Transportno posodje; AA – Keay 25 ali 26; odl. ročaja in ostenja amfore; F A5; B 5YR 7/8 rdečkasto rumena; keramika; datacija: 4.–sred. 5. stoletja.

**1742** SE 233, kv. 7/B5, PN KER 0561, inv. št. 23420  
Transportno posodje; AA – Keay 35A; odl. ustja amfore; F A3b; B ZP 5YR 7/6 rdečkasto rumena; B preloma 5YR 7/8 rdečkasto rumena; keramika; pr. u. 120 mm; OHU 10 %; datacija: 5. stoletje.

**1743** SE 233, kv. 7/C4, PN KER 3401, inv. št. 23455  
Transportno posodje; AA – nedoločeno; odl. ročaja amfore; F A8b; B 5YR 6/8 rdečkasto rumena; keramika; datacija: 3.–5. stoletje.

**1744** SE 233, kv. 7/B5, PN KER 1374, inv. št. 23496  
Transportno posodje; AA – nedoločeno; odl. ročaja in ostenja amfore; F A20a; B preloma 7,5YR 6/4 svetlo rjava; B NP lisasto; bel sloj na ZP (AA); slabo ohranjen; B premaza 2,5Y 8/2 blede rumena; keramika; datacija: 3.–5. stoletje.

**1745** SE 258, kv. 7/A4, PN KER 1928, inv. št. 23510  
Transportno posodje; AA – nedoločeno; odl. ročaja amfore, lečast presek, eno rebro in ena kanelura na ZP; F A3b; B preloma 5YR 7/6 rdečkasto rumena; keramika; datacija: 3.–5. stoletje.

**1746** SE 258, kv. 6/E5, PN KER 1684, inv. št. 23530  
Transportno posodje; AA – nedoločeno; odl. dna amfore; F A2; B ZP 7,5YR 7/6 rdečkasto rumena; B preloma 2,5YR 6/8 svetlo rdeča; keramika; pr. d. 33 mm; OHD 70 %.

**1747** SE 258~233, kv. 7/A5, PN KER 1564, inv. št. 23540  
Transportno posodje; AA – nedoločeno; odl. ročaja in ostenja amfore (ena kanelura na NP); F A8b; B ZP 2,5YR 7/4 roza; B preloma 2,5YR 7/8 svetlo rdeča; B NP 2,5YR 7/8 svetlo rdeča; bel sloj na ZP (AA); srednje ohranjen; B premaza 5YR 8/4 roza; keramika; datacija: 3.–5. stoletje.

**1748** SE 233, kv. 7/B5, PN KER 0934, inv. št. 23541  
Transportno posodje; AA – nedoločeno; = G1747; F A8b; datacija: 3.–5. stoletje.

**1749** SE 258, kv. 6/C5, PN KER 1634, inv. št. 23542  
Transportno posodje; AA – nedoločeno; odl. ročaja amfore, lečast presek; F A8b; B ZP 5YR 7/6 rdečkasto rumena; B preloma 2,5YR 7/8 svetlo rdeča; keramika; datacija: 3.–5. stoletje.

**1750** SE 258~233, kv. 7/A5, PN KER 1563, inv. št. 23545  
Transportno posodje; AA – nedoločeno; odl. ročaja amfore; F A20a; B ZP 7,5YR 7/4 roza; B preloma 2,5YR 6/8 svetlo rdeča; keramika; datacija: 3.–5. stoletje.

**1751** SE 258, kv. 6/C5, PN KER 1458, inv. št. 23593  
Transportno posodje; VA – MRA 3 – Agora F65/66; odl. noge in ostenja amfore; kanelure na ZP ostenja; F A25; B preloma 10YR 8/4 zelo blede rjava; premaz na ZP; slabo ohranjen, mat engoba; B premaza 10YR 8/3 zelo blede rjava; keramika; pr. d. 50 mm; OHD 30 %; datacija: (1.–konec) 2.–3. stoletje.

**1752** SE 258, kv. 6/C5, PN KER 1204, inv. št. 23595  
Transportno posodje; VA – MRA 3 – Agora F65/66; odl. dna in ostenja amfore; F A25; B ZP 2,5Y 8/2 blede rumena; B preloma 10YR 8/4 zelo blede rjava; keramika; pr. d. 54 mm; OHD 100 %; datacija: (1.–konec) 2.–3. stoletje.

**1753** SE 258, kv. 6/C5, PN KER 1410, inv. št. 23598  
Transportno posodje; VA – MRA 3 – Agora F65/66; odl. dna amfore; F A25; B preloma 10YR 8/4 zelo blede rjava; premaz na ZP; slabo ohranjen, mat engoba; B premaza 10YR 8/3 zelo blede rjava; keramika; pr. d. 58 mm; OHD 100 %; datacija: 1.–3. stoletje.

**1754** SE 258~233, kv. 7/B5, PN KER 1699, inv. št. 23664  
Transportno posodje; A – amfora nedoločeno; odl. ročaja amfore, trakast (ena globoka kanelura na ZP); F A27a; B ZP 10YR 8/3 zelo blede rjava; B preloma 5YR 7/6 rdečkasto rumena; B NP 10YR 8/3 zelo blede rjava; keramika.

**1755** SE 233, kv. 7/C4, PN KER 0818, inv. št. 23666  
Transportno posodje; A – amfora nedoločeno; odl. ročaja in ostenja amfore; F A14b; B 5YR 7/6 rdečkasto rumena; keramika.

**1756** SE 258, kv. 6/C5, PN KER 1203, inv. št. 23702  
Transportno posodje; A – jadranska nedoločeno; odl. ustja in ostenja amfore; F A16c; B 7,5YR 6/6 rdečkasto rumena; keramika; pr. u. 120 mm; OHU 60 %; datacija: 1.–5. stoletje.

**1757** SE 258, kv. 6/C5, PN KER 1411, inv. št. 23705  
Transportno posodje; A – jadranska nedoločeno; odl. ročaja amfore, paličast (okrogel presek); F A12c; B preloma 5YR 6/6 rdečkasto rumena; keramika; datacija: 1.–5. stoletje.

**1758** SE 258, kv. 6/C5, PN KER 1453, inv. št. 23712  
Transportno posodje; A – jadranska nedoločeno; odl. ročaja amfore, trakast; F A16a; B 7,5YR 7/6 rdečkasto rumena; keramika; datacija: 1.–5. stoletje.

**1759** SE 258~233, kv. 7/B4, PN KER 2197, inv. št. 23714  
Transportno posodje; A – jadranska nedoločeno; odl. ročaja amfore ali vrča, paličast (ovalen presek); F A6b; B 7,5YR 7/4 roza; keramika.

**1760 SE 233, kv. 7/B3, PN KER 2245, inv. št. 23878**

Kuhinjska keramika; AKK – Ostia I, fig. 261; odl. ustja in ostenja krožnika ali pokrova; F AKK – Black Top Ware; B preloma 2,5YR 6/8 svetlo rdeča; keramika; pr. u. 250 mm; OHU 10 %; datacija: antoninsko obd.–konec 4. ali začetek 5. stoletja.

**1761 SE 258~233, kv. 7/B5, PN KER 2060, inv. št.**

Kuhinjska keramika; KK19 – kozica? – lonec Auerberg?; odl. ustja lonca; F KK – redukcijska z apnencem (N10b); B ZP N 3 zelo temno siva; B preloma 10YR 6/2 svetlo rjavkasto siva; B NP N 3 zelo temno siva; keramika; pr. u. 180 mm; OHU 5 %.

**1762 SE 258, kv. 6/C5, PN KER 1457, inv. št. 23923**

Kuhinjska keramika; KK3 – lonec z dolgim izvihanim ustjem; odl. ustja lonca; F KK – redukcijska z apnencem (N10b); B ZP lisasto temno rjavo do črno; B preloma 7,5YR 5/4 rdečkasto rjava; B NP lisasto temno rjavo do črno; keramika; pr. u. 140 mm; OHU 5 %.

**1763 SE 233, kv. 7/C4, PN KER 2319, inv. št. 23941**

Kuhinjska keramika; KK4 – lonec s kratkim izvihanim ustjem; odl. ustja in ostenja lonca; F KK – oksidacijska z apnencem (N10e); B ZP lisasto oranžno do temno rjavo; B preloma 7,5YR 4/1 temno siva; B NP lisasto oranžno do temno rjavo; keramika; pr. u. 140 mm; OHU 15 %.

**1764 SE 258, kv. 7/A5, PN KER 1927, inv. št. 23960**

Kuhinjska keramika; KK5 – lonec z dolgim izvihanim ustjem pod ostrim kotom in NP žlebom; odl. izvihanega ustja lonca; F KK – oksidacijska z apnencem (N10e); B lisasto rjavo do temno rjavo; keramika; pr. u. 170 mm; OHU 10 %.

**1765 SE 258, kv. 7/A5, PN KER 1950, inv. št. 23964**

Kuhinjska keramika; KK6 – lonec z dolgim izvihanim ustjem pod ostrim kotom in NP žlebom; odl. izvihanega ustja in ostenja lonca; F KK – redukcijska z apnencem (N10); B ZP N 2,5 črna; B preloma 10YR 4/1 temno siva; B NP N 2,5 črna; keramika; pr. u. 160 mm; OHU 10 %.

**1766 SE 258~233, kv. 7/B5, PN KER 1561, inv. št. 24003**

Kuhinjska keramika; KK15 – lonec z mandljastim ustjem; odl. ustja lonca; F KK – redukcijska z apnencem (N10b); B lisasto temno rjavo do črno; keramika; pr. u. 150 mm; OHU 15 %.

**1767 SE 233, kv. 7/B5, PN KER 0935, inv. št. 24025**

Kuhinjska keramika; KK22 – ovalni lonec z visokim vratom, navzven izvihanim ustjem in prelomom na prehodu v rame; odl. ustja lonca; F KK – oksidacijska, trda, brez apnenca (N13c); B lisasto rjavo do črno; keramika; pr. u. 120 mm; OHU 5 %.

**1768 SE 233 = 258, kv. 7/C4, PN KER 2865, inv. št. 24186**

Kuhinjska keramika; KK3 – 5 – lonec z izvihanim ustjem natančneje nedoločeno; odl. ostenja lonca; vodoravno metličenje na ZP trupa; pas valovnice – glavničenje na ZP ramena; F KK – redukcijska z apnencem (N10c); B lisasto temno rjavo do črno; keramika.

**1769 SE 233, kv. 7/C4, PN KER 3400, inv. št. 24207**

Kuhinjska keramika; KK39 – krožnik ali skleda z ravnim ustjem; odl. ustja sklede ali pokrova; vodoravno metličenje na ZP ostenja; F KK – oksidacijska z apnencem (N10f); B lisasto rjavo do temno rjavo; keramika; pr. u. 300 mm; OHU 2 %.

**1770 SE 258, kv. 6/C4, PN KER 1246, inv. št. 24228**

Kuhinjska keramika; KK43 – skleda z rahlo navznoter zapognjenim ustjem; odl. ustja sklede; F KK – redukcijska z apnencem (N10b); B lisasto svetlo rjavo do črno; keramika; OHU 2 %.

**1771 SE 258, kv. 6/E5, PN KER 3337, inv. št. 24244**

Kuhinjska keramika; KK47 – skleda z navznoter zapognjenim ustjem; odl. ustja in ostenja pokrova ali sklede; pas valovnice – glavničenja na ZP roba ustja in ramena; F KK – redukcijska z apnencem (N10c); B lisasto rjavo do temno rjavo; keramika; pr. u. 270 mm; OHU 5 %.

**1772 SE 258, kv. 7/A5, PN KER 1310, inv. št. 24261**

Kuhinjska keramika; KK52 ali KK53 – pekva; odl. držaja in ostenja posode; F KK – oksidacijska z apnencem (N10f); B lisasto rjavo do temno rjavo; keramika.

**1773 SE 258, kv. 6/C5, PN KER 1454, inv. št. 24262**

Kuhinjska keramika; KK52A – pekva; odl. ustja in ostenja pekve; F KK – redukcijska z apnencem (N10b); B lisasto rjavo do temno rjavo; keramika; pr. u. 200 mm; OHU 5 %.

**1774 SE 258, kv. 6/C5, PN KER 1409, inv. št. 24279**

Kuhinjska keramika; KK35 – ravno dno loncev–nedoločeno; odl. ravnega dna in ostenja lonca; obilne primesi na dnu; F KK – redukcijska z apnencem (N10); B lisasto temno rjavo do črno; keramika; pr. d. 140 mm; OHD 15 %.

**1775 SE 258~233, kv. 7/B5, PN KER 2063, inv. št. 24325**

Kuhinjska keramika; KK35 – ravno dno loncev–nedoločeno; odl. ravnega dna lonca ali pitosa; F KK – oksidacijska z apnencem (N10e); B lisasto rdeče do temno rjavo; keramika; pr. d. 120 mm; OHD 10 %.

**1776 SE 258, kv. 7/A5, PN KER 1933, inv. št. 24364**

Kuhinjska keramika; KK35 – ravno dno loncev–nedoločeno; odl. ravnega dna in ostenja lonca; vodoravno metličenje na ZP ostenja; F KK – redukcijska z apnencem (N10c); B lisasto oranžno do temno rjavo; keramika; pr. d. 180 mm; OHD 10 %.

**1777 SE 258, kv. 6/C5, PN KER 1635, inv. št. 24374**

Kuhinjska keramika; KK35 – ravno dno loncev – nedoločeno; odl. ostenja lonca; vodoravno metličenje na ZP trupa; F KK – redukcijska z apnencem (N10b); B lisasto rjavo do temno rjavo; keramika.

**1778 SE 258~233, kv. 7/B5, PN KER 2062, inv. št.**

Kuhinjska keramika; KK35 – ravno dno loncev–nedoločeno; odl. ravnega dna in ostenja lonca; obilne primesi na dnu; F KK – redukcijska z apnencem (N10c); B lisasto rjavo do črno; keramika; pr. d. 90 mm; OHD 5 %.

**1779 SE 258~233, kv. 7/B5, PN KER 2061, inv. št.**

Kuhinjska keramika; KK9 – pitos, okrašen; odl. ustja pitosa; niz odtisov s prstom na ZP ustja; F KK – redukcijska z apnencem (N10b); B ZP N 3 zelo temno siva; B preloma 10YR 6/2 svetlo rjavkasto siva; B NP N 3 zelo temno siva; keramika; pr. u. 320 mm; OHU 5 %.

**1780** SE 233, kv. 7/B3, PN KER 2246, inv. št. 24389

Kuhinjska keramika; KKP1 – pokrov z držajem orlo bifido; odl. ustja in ostenja pekača; žleb na robu ustja; F KK – redukcijska z apnencem (N10b); B 2,5Y 4/1 temno siva; keramika; pr. u. 255 mm; OHU 10 %.

**1781** SE 258, kv. 7/A5, PN KER 2080, inv. št. 24398

Kuhinjska keramika; KK – nedoločljivo; odl. izvihanega ustja lonca; F KK – redukcijska z apnencem (N10b); B lisasto rjavo do temno rjavo; keramika; OHU 2 %.

**1782** SE 233, kv. 7/C4, PN KER 2320, inv. št. 24521

Namizna keramika; NK33 – vrč s srednje širokim ustjem; odl. ustja in ročaja vrča, trakast ročaj NKR2B (ena kanelura na ZP); F NK – severnojadranska (N22); B 5YR 6/6 rdečkasto rumena; keramika; pr. u. 66 mm; OHU 15 %.

**1783** SE 258, kv. 7/A5, PN KER 1932, inv. št. 24522

Namizna keramika; NK33 – vrč s srednje širokim ustjem; odl. ustja, ročaja in ostenja vrča, trakast ročaj NKR2B (ena kanelura na ZP); F NK – severnojadranska (N22); B 2,5YR 6/6 svetlo rdeča; keramika; pr. u. 60 mm; OHU 20 %.

**1784** SE 258~233, kv. 7/B5, PN KER 1560, inv. št. 24529

Namizna keramika; NK34B – vrč s srednje širokim ustjem; odl. ustja in ostenja vrča z nastavkom za ročaj; žleb na robu ustja; F NK – severnojadranska (N22); B 5YR 6/6 rdečkasto rumena; keramika; pr. u. 50 mm; OHU 35 %.

**1785** SE 258~233, kv. 7/B4, PN KER 2198, inv. št.

Namizna keramika; NK33A ali NK34 – vrč s srednje širokim ustjem; odl. ustja, ročaja in ostenja vrča, trakast NKR2B ročaj (ena kanelura na ZP); žleb na robu ustja; F NK – istrska (N16); B 5YR 7/6 rdečkasto rumena; keramika; pr. u. 50 mm; OHU 30 %.

**1786** SE 258, kv. 7/A5, PN KER 1930, inv. št. 24534

Namizna keramika; NK36; odl. ustja, ročaja in ostenja vrča, trakast (lečast presek); F NK – istrska (N16); B nedoločljivo; keramika; pr. u. 90 mm; OHU 20 %.

**1787** SE 233, kv. 7/B5, PN KER 0562, inv. št. 24847

Namizna keramika; NKD2 – ravno dno, konkavne stene; odl. ravnega dna in ostenja vrča; F NK severnojadranska (mejna med N22 in A6a); B 2,5YR 6/8 svetlo rdeča; keramika; OHD 45 %.

**1788** SE 233, kv. 7/B5, PN KER 0808, inv. št. 24856

Namizna keramika; NKD2 – ravno dno, konkavne stene; odl. ravnega dna in ostenja lonca ali vrča; F NK – severnojadranska (N22); B ZP 2,5YR 7/6 svetlo rdeča; B NP 5YR 7/8 rdečkasto rumena; keramika; pr. d. 55 mm; OHD 100 %.

**1789** SE 258~233, kv. 7/A5, PN KER 1562, inv. št.

Namizna keramika; NKD2 – ravno dno, konkavne stene; odl. ravnega dna posode; F NK – istrska (N16); B ZP 5YR 7/8 rdečkasto rumena; B NP 10YR 8/4 zelo blede rjava; keramika; pr. d. 100 mm; OHD 20 %.

**1790** SE 233 = 258, kv. 7/B5, PN OST 120, inv. št. 25025

Gradbeni material; tegula *CRISPINI*; odl. tegule z žigom .../*ISPINI*; žig: *CRISPINI*; pozitiv, pravokotni okvir, ohr. *ISPINI*, 75 × 16 mm; F N22; B preloma 5YR 7/6 rdečkasto rumena; keramika; OHU 10 %; dl. 180 mm; š. 140 mm; v. 28 mm; datacija: 1. stoletje.

**1791** SE 258, kv. 7/A5, PN OST 144, inv. št. 25028

Gradbeni material; tegula *CRISPINI*; odl. tegule z žigom *CRIS/...*; žig: *CRISPINI*; pozitiv, pravokotni okvir, ohr. *CRIS...*, 65 × 16 mm; F N22; B preloma 10YR 8/3 zelo blede rjava; keramika; OHU 10 %; dl. 130 mm; š. 100 mm; v. 25 mm; datacija: 1. stoletje.

## SE 258A

**1796** SE 258A, kv. 6/D5, PN KOV 419, inv. št. 20053

Novec: Constans, Constantius II., Constantius Gaius ali Lulianus/AE 3/kovan 348–361/?/RIC ?; bron; KN 67.

**1797** SE 258A, kv. 6/B5, PN KOV 567, inv. št. 21162

Obroček; bron; db. 0,3 cm, pr. 2,4 cm.

**1798** SE 258A, kv. 6/A1, PN KOV 439, inv. št. 21128

Odl. objemke, v nestikajoč krog zavitega ploščatega traku; bron; 0,8 cm, db. 0,1 cm, pr. 0,9 cm.

**1799** SE 258A, kv. 6/C5, PN KOV 318, inv. št. 21098

Odl. igle, okroglega preseka; bron; dl. 6 cm, pr. 0,2 cm.

**1800** SE 258A, kv. 6/C5, PN KOV 533, inv. št. 21151

Odl. br. ploščica z zakovico, za popravilo nekega predmeta; bron; dl. 1,6 cm, š. 1,2 cm, db. 0,1 cm.

**1801** SE 258A, kv. 6/E5, PN KOV 422, inv. št. 21526

Zvit tečaj ključavnice; železo; dl. 6,2 cm, š. 4,5 cm, db. 0,6 cm.

**1802** SE 258A, kv. 6/D5, PN KOV 434, inv. št. 21534

Odl. predmeta; železo.

**1803** SE 258A, kv. 6/D5, PN KOV 538, inv. št. 21595

Odl. predmeta; železo; dl. 10,3 cm, š. 6 cm, db. 0,6 cm.

**1804** SE 258A, kv. 6/C5, PN KOV 322, inv. št. 21473

Odl. klina; železo; dl. 4,9 cm, š. 1,2 cm, db. 0,5 cm.

**1805** SE 258A, kv. 6/D5, PN KOV 431, inv. št. 21532

Odl. trakastega predmeta; železo; dl. 4,9 cm, š. 1 cm, db. 0,25 cm.

**1806** SE 258A, kv. 6/E5, PN KOV 421, inv. št. 21525

Žebelj s polkrožno glavico in trnom kvadratnega preseka; železo; dl. 6,5 cm.

**1807** SE 258A, kv. 6/D4, PN KOV 252, inv. št. 21436

Žebelj s polkrožno glavico in trnom kvadratnega preseka; železo; dl. 5,2 cm, š. 2,2 cm, db. 0,6 cm.

**1808** SE 258A, kv. 6/C5, PN KOV 418, inv. št. 21523

Odl. žeblja s polkrožno glavico in trnom kvadratnega preseka; železo; dl. 5 cm.

**1809** SE 258A, kv. 6/D5, PN KOV 931, inv. št. 21852

Odlomljen trn kvadratnega preseka; železo; dl. 5 cm.



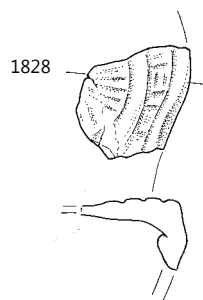
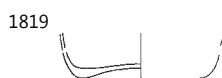
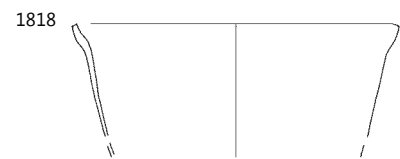
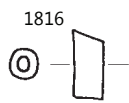
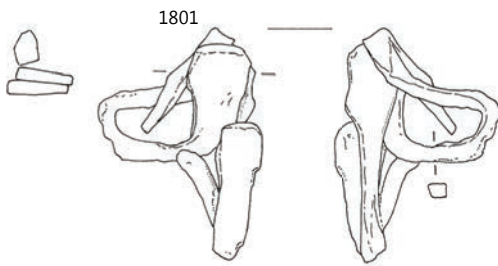
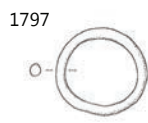
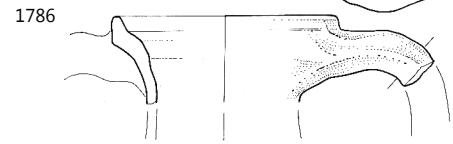
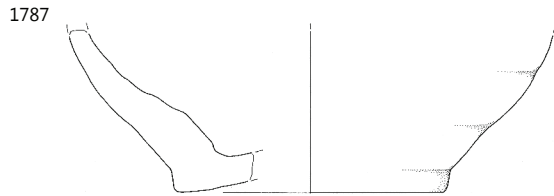
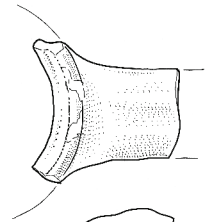
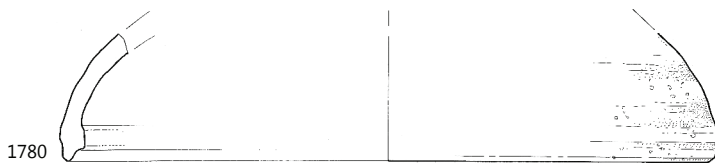

1780–1791 SE 223 = SE 258, 1797–1834 SE 258A; 1780, 1786, 1787, 1834 merilo 1:3, 1805, 1816 merilo 1:1, ostalo merilo 1:2.

**1810** SE 258A, kv. 6/D5, PN KOV 432, inv. št. 21533

Žebelj s ploščato okroglo glavico in trnom kvadratnega preseka; železo; dl. 7,5 cm, š. 1,4 cm, db. 0,6 cm.

**1811** SE 258A, kv. 6/C5, PN KOV 312, inv. št. 21469

Žebelj s polkrožno glavico in trnom kvadratnega preseka; železo; dl. 9 cm, š. 1,7 cm, db. 0,9 cm.

**1812** SE 258A, kv. 6/C5,

PN KOV 537, inv. št. 21594

Žebelj s polkrožno glavico in trnom kvadratnega preseka; železo; dl. 5,7 cm.

**1813** SE 258A, kv. 6/C5, PN KOV 323, inv. št. 21474

Žebelj s polkrožno glavico in trnom kvadratnega preseka; železo; dl. 12 cm, š. 2,8 cm, db. 1 cm.

**1814** SE 258A, kv. 6/B4, PN KOV 420, inv. št. 21524

Žebelj s polkrožno glavico in trnom kvadratnega preseka; železo; dl. 6 cm.

**1815** SE 258A, kv. 6/C5, PN KOV 319, inv. št. 21471

Žebelj; železo.

**1816** SE 258A, kv. 6/C5, PN STE 089, inv. št. 22052

Cevasta jagoda iz temno zelenega stekla; steklo.

**1817** SE 258A, kv. 6/D5, PN STE 158, inv. št. 22115

Nagnjeno ostenje polkroglaste čaše z odrezanim klekastim ustjem, oblika Isings 96; steklo; pr. 8 cm.

**1818** SE 258A, kv. 6/B5, PN STE 125, inv. št. 22083

Nagnjeno ostenje čaše z odrezanim klekastim ustjem, zelenkasto, pozno; steklo; pr. 8 cm; datacija: 3.–5. stoletje, višek v 4. stoletju.

**1819** SE 258A, kv. 6/B5, PN STE 092, inv. št. 22055

Del rahlo vboklega dna posode – čaše?; steklo; pr. 3 cm.

**1820** SE 258A, kv. 6/B5, PN OST 117/1, inv. št. 21256

Odlomki marmornega kipa – gornji ali začetni del glave z valovito pričesko, počesano na prečko in krono ali vencem iz listov bršljana in vinske trte v visokem reliefu; na spodnjem delu je vdolbina za pritrjevanje (2,3 × 0,6 cm in globoka 3,3 cm); kamen; dl. 18 cm, š. 16,5 cm, db. 10 cm.



**1821** SE 258A, kv. 6/B5, PN OST 117/2, inv. št. 21257

Odlomek desnega dela ploščatega podstavka, na katerem je vidna pritrnitev desnega stopala in manjši polkrožen element; kamen; dl. 25 cm, š. 21 cm, db. 5,5 cm.



**1822** SE 258A, kv. 6/B5, PN OST 117/3, inv. št. 21258

Odlomki marmornega kipa – del meč desne noge, na zgornjem delu se vidijo že vdolbinice za kolenom; na zunanji strani je viden spoj s trupom; kamen; dl. 18 cm, š. 8 cm.



**1823** SE 258A, kv. 6/B5, PN OST 117/4, inv. št. 21259

Odlomki marmornega kipa – podpornik v obliki debla, okrašen z izrezljano vitico ali kačo na eni strani, na drugi je viden del trtinega lista ter neznani element; nakazana je večja veja (premer 7 cm), kjer je danes kos odlomljen; kamen; dl. 12 cm, š. 12 cm.



**1824** SE 258A, kv. 6/B5, PN OST 118, inv. št. 21260

Odlomek marmornega kipa – odlomek palice z reliefnim okrasom, verjetno zavutih in zvezanih okrasnih trakov; kamen; dl. 14 cm, š. 4–5 cm, db. 2,5 cm.





**1825** SE 258A, kv. 6/B5, PN OST 141, inv. št. 21263

Odlomki marmornega kipa – dela rahlo pokrčene leve noge – stegno s kolonom; kamen; dl. 28,5 cm, š. 15 cm.



**1826** SE 258A, kv. 5/E5, PN OST 153, inv. št. 21265

Odlomki marmornega kipa – del leve noge – meča, na zunanji strani vidna zlomljena povezava ovalne oblike (2 × 3 cm); kamen; dl. 17 cm, š. 8 cm.



**1827** SE 258A, kv. 6/D5, PN KER 1480, inv. št. 22611

Afriška sigilata; AS – Hayes 61B; odl. ustja krožnika; F AS – D2; B preloma 2,5YR 7/8 svetlo rdeča; premaz na NP in zg. delu ZP; slabo ohr., gladek, mat, enakomerne barve; B premaza 2,5YR 5/8 rdeča; keramika; pr. u. 350 mm; OHU 5 %; datacija: (360/70) 400–500.

**1828** SE 258A, kv. 6/A5, PN KER 1571, inv. št. 22806

Svetila; O – nedoločeno; odl. ramena in diska oljenke; reliefen okras lestve na ramenu in na disku motiv žarkov; F O15; B preloma 2,5YR 6/8 svetlo rdeča; B NP nedoločljivo; keramika; pr. u. 60 mm; OHU 15 %; datacija: 4–5. stoletje.

**1829** SE 258A, kv. 6/E5, PN KER 1466, inv. št. 22960

Namizna keramika; A/NK – amfora ali vrč; odl. ročaja male amfore ali vrča, psevo – dvopaličast; F NK – istrska pod. A6a; B 5YR 6/8 rdečkasto rumena; keramika.

**1830** SE 258A, kv. 6/E5, PN KER 1467, inv. št. 23370

Transportno posodje; AA – Keay 26; odl. ustja amfore; F A5a; B preloma 10YR 6/4 svetlo rumenkasto rjava; keramika; pr. u. 100 mm; OHU 10 %; datacija: konec 4.–sred. 5. stoletja.

**1831** SE 258A, kv. 6/A5, PN KER 2066, inv. št. 23372

Transportno posodje; AA – Keay 26; odl. ustja amfore; F A9a; B 5YR 7/8 rdečkasto rumena; B NP bel sloj na ZP (AA); zelo slabo ohr.; B premaza 7,5YR 8/3 roza; keramika; pr. u. 100 mm; OHU 30 %; datacija: konec 4.–sred. 5. stoletja.

**1832** SE 258A, kv. 6/B5, PN KER 2242, inv. št. 23427

Transportno posodje; AA – Keay 57; odl. ustja amfore; F A9b; B preloma 2,5YR 6/8 svetlo rdeča; B NP bel sloj na ZP (AA); zelo slabo ohranjen; B premaza 7,5YR 8/3 roza; keramika; pr. u. 130 mm; OHU 10 %; datacija: sredina–druga pol. 5.–6. stoletje.

**1833** SE 258A, kv. 6/C5, PN KER 1472, inv. št. 23448

Transportno posodje; AA – nedoločeno; odl. ročaja amfore trakast; F A5; B 2,5YR 7/8 svetlo rdeča; keramika; datacija: 3.–5. stoletje.

**1834** SE 258A, kv. 6/B5, PN KER 1760, inv. št. 23604

Transportno posodje; A – LRA 3; odl. ročaja amfore, ena kanelura na ZP; F A32; B preloma 2,5YR 6/6 svetlo rdeča; keramika; datacija: konec 4.–6./7. stoletje.

**1835** SE 258A, kv. 6/B5, PN KER 3370, inv. št. 23674

Transportno posodje; A – amfora nedoločeno; odl. ročaja posode ali male amfore, trakast (en žleb na ZP); F Varia (N32a); B 2,5YR 4/6 rdeča; keramika.

**1836** SE 258A, kv. 6/B5, PN KER 3369, inv. št.

Transportno posodje; A – amfora nedoločeno; = PN KER 2067; F A47; datacija: 1.–5. stoletje.

**1837** SE 258A, kv. 6/B5, PN KER 2243, inv. št. 23961

Kuhinjska keramika; KK5 – lonec z dolgim izvihanim ustjem pod ostrim kotom in NP žlebom; odl. ustja lonca; F KK – oksidacijska z apnencem (N10f); B lisasto rjavo do temno rjavo; keramika; pr. u. 160 mm; OHU 5 %.

**1838** SE 258A, kv. 6/D5, PN KER 2895, inv. št. 24187

Kuhinjska keramika; KK3 – 5–lonec z izvihanim ustjem natančneje nedoločeno; odl. ostenja lonca; pas valovnice – glavničenja na ZP ramena; F KK – oksidacijska z apnencem (N10e); B lisasto svetlo rjavo do črno; keramika.

**1839** SE 258A, kv. 6/B5, PN KER 1555, inv. št. 24189

Kuhinjska keramika; KK3 – 5–lonec z izvihanim ustjem natančneje nedoločeno; odl. ostenja lonca; pas glavničenja obliki valovnice na ramenu; F KK – redukcijska z apnencem (N10c); B lisasto rjavo do temno rjavo; keramika.

**1840** SE 258A, kv. 6/B5, PN KER 1759, inv. št. 24212

Kuhinjska keramika; KK39 – krožnik ali skleda z ravnim ustjem; odl. ustja skleda ali pokrova; F KK – redukcijska z apnencem (N10b); B lisasto temno rjavo do črno; keramika; pr. u. 100 mm; OHU 5 %.

**1841** SE 258A, kv. 6/E5, PN KER 2898, inv. št. 24231

Kuhinjska keramika; KK44 – skleda z navznoter zapognjenim ustjem; odl. ustja in ostenja skleda; F KK – oksidacijska z apnencem (N10f); B lisasto temno rjavo do črno; keramika; OHU 2 %.

**1842** SE 258A, kv. 6/E5, PN KER 2897, inv. št. 24307

Kuhinjska keramika; KK35 – ravno dno loncev–nedoločeno; odl. ravnega dna in ostenja skleda; F KK – redukcijska z apnencem (N10b); B lisasto rjavo do temno rjavo; keramika; pr. d. 120 mm; OHU 5 %.

**1843** SE 258A, kv. 6/B5, PN KER 2896, inv. št. 24394

Kuhinjska keramika; KK – nedoločljivo; odl. ustja lonca; F KK – redukcijska z apnencem (N10c); B lisasto temno rjavo do črno; keramika; OHU 5 %.

**1844** SE 258A, kv. 6/E5, PN KER 1465, inv. št. 24826  
Namizna keramika; NKD2 – ravno dno, konkavne stene; odl. ravnega dna in ostenja posode; F NK severnojadranska (mejnena med N22 in A6a); B 2,5YR 6/8 svetlo rdeča; keramika; pr. d. 80 mm; OHD 50 %.

**1845** SE 258A, kv. 6/B5, PN KER 2241, inv. št. 24853  
Namizna keramika; NKD2 – ravno dno, konkavne stene; odl. ravnega dna posode; F NK – istrska (N22a); B ZP 5YR 6/4 svetlo rdečkasto rjava; B preloma 2,5YR 6/6 svetlo rdeča; keramika; pr. d. 70 mm; OHD 40 %.

**1846** SE 258A, kv. 6/C4, PN OST 111, inv. št. 25003  
Gradbeni material; tegula *CRISPINI*; odl. tegule z žigom *CRI/...*; žig: *CRISPINI*; pozitiv, pravokotni okvir, ohr. *CRI.*, 42 × 16 mm; F N22; B preloma 2,5YR 7/4 roza; keramika; OHU 5 %; dl. 115 mm; š. 62 mm; v. 30 mm; datacija: 1. stoletje.

**1847** SE 258A, kv. 6/B4, PN OST 129, inv. št. 25015  
Gradbeni material; tegula *CRISPINI*; odl. tegule z žigom *.../NI*; žig: *CRISPINI*; pozitiv, pravokotni okvir, ohr. *.../NI*, 35 × 18 mm; F N22; B preloma 2,5YR 7/4 roza; keramika; OHU 5 %; dl. 155 mm; š. 145 mm; v. 31 mm; datacija: 1. stoletje.

**1848** SE 258A, kv. 7/A5, PN OST 092, inv. št. 25080  
Gradbeni material – keramičen; odl. tegule z odtisom mačkine tačke; F N22; B preloma 2,5YR 7/4 roza; keramika; dl. 180 mm; 150 mm; v. 25 mm.



**1849** SE 258A, kv. 6/B4, PN OST 130, inv. št. 25082  
Gradbeni material – keramičen; odl. tegule z odtisom čevlja; F N22; B preloma 2,5YR 7/4 roza; keramika; dl. 130 mm; 80 mm; v. 26 mm.

## SE 408

**1850** SE 408, kv. 11/B1, PN KOV 452, inv. št. 20071  
Novec: Gallienus (Salonina)/An/kovan 262/Rom RIC24 MIR 492; bron; KN 19.

**1851** SE 408, kv. 11/A1, PN KOV 297, inv. št. 20030  
Novec: Constans, Constantius II., Constantius Gallus ali Iulianus/AE 3/kovan 348–361?/RIC ?; bron; KN 66.

**1852** SE 408, kv. 11/B1, PN KOV 453, inv. št. 20058  
Novec: Valentinianus II., Theodosius I., Arcadius ali Honorius/AE 4/kovan 388–403?/RIC?; bron; KN 86.

**1853** SE 408, kv. 11/B2, PN KOV 348, inv. št. 21106  
Odl. bronaste zakovice; bron; dl. 0,85 cm, š. 1,15 cm, db. 0,8 cm.

**1854** SE 408, kv. 9/E2, PN KOV 624, inv. št. 21179  
Odl. ustja posodice; bron; db. 2,9 cm, pr. 12 cm.

**1855** SE 408, kv. 11/A1, PN KOV 298, inv. št. 21090  
Odl. ploščatega predmeta, pločevina je zavita oz. dvojna; bron; dl. 2,3 cm, š. 1,2 cm, db. 0,3 cm.

**1856** SE 408, kv. 11/A1, PN KOV 492, inv. št. 21144  
Odl. predmeta, poškodovanega v ognju; bron; dl. 1,8 cm, š. 0,8 cm, db. 0,5 cm.

**1857** SE 408, kv. 11/C1, PN KOV 448, inv. št. 21131  
Odl. predmeta, verjetno pločevine, v celoti ožgano; bron; dl. 1,3 cm, š. 1,1 cm, db. 0,1 cm.

**1858** SE 408, kv. 11/C2, PN KOV 459, inv. št. 21132  
Odl. bronaste pločevine; bron; dl. 4,1 cm, š. 2,5 cm, db. 0,35 cm.

**1859** SE 408, kv. 11/A2, PN KOV 462, inv. št. 21550  
Nož; železo; dl. 4,8 cm, š. 1,5 cm, db. 0,3 cm.

**1860** SE 408, kv. 11/B2, PN KOV 389, inv. št. 21510  
Odl. rezila noža (popravljen po točki kv.iz11/B1); železo; dl. 4,95 cm, š. 2,5 cm, db. 0,2 cm.

**1861** SE 408, kv. 11/C1, PN KOV 952, inv. št. 21872  
Trak z zakovico; železo; dl. 4 cm.

**1862** SE 408, kv. 11/B2, PN KOV 351, inv. št. 21484  
Odl. okrogle sponke – omega fibula; železo; dl. 4,4 cm, š. 3,6 cm, db. 0,45 cm; datacija: druga polovica 1.–4. stoletje.

**1863** SE 408, kv. 11/B2, PN KOV 854, inv. št. 21780  
Odl. klina ali spojke z dvema krakoma približno iste dolžine; železo; dl. 7,7 cm, š. 1,7 cm, db. 0,5 cm.

**1864** SE 408, kv. 11/C1, PN KOV 353, inv. št. 21485  
Odl. predmeta; železo; dl. 3,3 cm, š. 2,9 cm, db. 0,2 cm.



**1865** SE 408, kv. 11/B2, PN KOV 932, inv. št. 21853  
Odlomljen trn kvadratnega preseka; železo; dl. 6 cm.

**1866** SE 408, kv. 11/B1, PN KOV 454, inv. št. 21544  
Žebelj s trnom kvadratnega preseka, močno korodiran; železo; dl. 6 cm.

1846



1847



1849



1854



1858

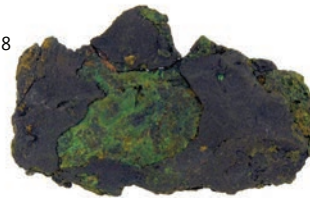

1859



1860



1862

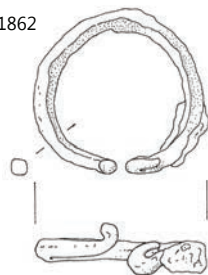

1863

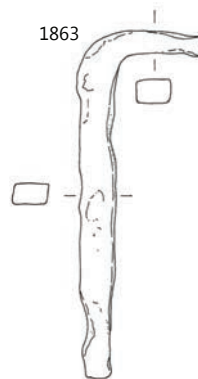

1846–1849 SE 258A, 1854–1863 SE 408; 1849, 1854 merilo 1:3, 1858–1860 merilo 1:1, ostalo merilo 1:2.

- 1867** SE 408, kv. 11/B2, PN KOV 460, inv. št. 21549  
Žebelj s tanko ploščato glavico in trnom kvadratnega preseka; železo; dl. 5,2 cm.
- 1868** SE 408, kv. 11/B1, PN KOV 388, inv. št. 21509  
Klin ali trn kvadratnega preseka; železo; dl. 4 cm.
- 1869** SE 408, kv. 11/C2, PN KOV 450, inv. št. 21542  
Žebelj s trnom kvadratnega preseka; železo; dl. 3,5 cm.
- 1870** SE 408, kv. 10/E1, PN KOV 935, inv. št. 21856  
Odlomljen trn kvadratnega preseka; železo; dl. 9 cm.
- 1871** SE 408, kv. 11/C3, PN KOV 919, inv. št. 21840  
Odlomljen trn kvadratnega preseka, verjetno dva žeblja; železo; dl. 4,5 cm.
- 1872** SE 408, kv. 11/C3, PN KOV 918, inv. št. 21839  
Žebelj s polkrožno glavico in trnom kvadratnega preseka, močno korodiran; železo; dl. 6 cm, š. 1,5 cm.
- 1873** SE 408, kv. 11/C3, PN KOV 911, inv. št. 21832  
Odlomljen žebelj s polkrožno glavico in trnom kvadratnega preseka, močno korodiran; železo; dl. 3,5 cm.
- 1874** SE 408, kv. 11/B2, PN KOV 909, inv. št. 21830  
Žebelj ali klin z okroglo glavico in trnom kvadratnega preseka, močno korodiran; železo; dl. 3,5 cm.
- 1875** SE 408, kv. 9/D1, PN KOV 884, inv. št. 21809  
Žebelj s polkrožno glavico in trnom kvadratnega preseka, močno korodiran; železo; dl. 5,5 cm.
- 1876** SE 408, kv. 9/E2, PN KOV 864, inv. št. 21789  
Odlomljen žebelj s polkrožno glavico in trnom kvadratnega preseka, močno korodiran; železo; dl. 9,5 cm.
- 1877** SE 408, kv. 9/A1, PN KOV 863, inv. št. 21788  
Odlomljen žebelj s polkrožno glavico in trnom kvadratnega preseka, masiven, močno korodiran; železo; dl. 4 cm, š. 0,8 cm, db. 0,4 cm.
- 1878** SE 408, kv. 11/B2, PN KOV 543, inv. št. 21597  
Žebelj s ploščato okroglo glavico in trnom kvadratnega preseka; železo; dl. 6,7 cm, š. 1,6 cm, db. 0,6 cm.
- 1879** SE 408, kv. 11/B1, PN KOV 951, inv. št. 21871  
Žebelj z manjšo okroglo glavico in trnom kvadratnega preseka; železo; dl. 3,5 cm.
- 1880** SE 408, kv. 11/C2, PN KOV 447, inv. št. 21540  
Žebelj z malo polkrožno glavico in trnom kvadratnega preseka; železo; dl. 8 cm.
- 1881** SE 408, kv. 7/B5, PN STE 147, inv. št. 22104  
Odl. okenskega stekla; steklo; pr. 6 cm,
- 1882** SE 408, kv. 11/B2, PN OST 116a, inv. št. 21255  
Odlomek ročnega mlina, petrografsko: predornina – bazalt ali trahit (značilna velika poroznost in zaobljeni vtrošniki: glinenci (verjetno alkalni), malo kremena, rogovača in verjetno odlomki vulkanskega stekla); kamen; dl. 27,5 cm, š. 16 cm, db. 10 cm, pr. 33 cm.
- 1883** SE 408, kv. 11/B2, PN OST 178, inv. št. 21267  
Kamnita žrmlja; kamen.
- 1884** SE 408, kv. 11/C2, PN KER 2857, inv. št. 22535  
Afriška sigilata; AS – Hayes 14; odl. ostenja skodele; F AS – A2; B preloma 2,5YR 7/8 svetlo rdeča; premaz po celi površini; srednje ohr. (spran), mat, mehurčkast, neenakomerne barve; B premaza 2,5YR 6/8 svetlo rdeča in 5/8; keramika; datacija: 3. stoletje.
- 1885** SE 408, kv. 11/C2, PN KER 1449, inv. št. 22545  
Afriška sigilata; AS – Hayes 27; odl. prstanastega dna krožnika; F AS – A2; B preloma 2,5YR 6/8 svetlo rdeča; premaz po celi površini, dobro ohr. gladek z nepravilnostmi, mat, enakomerne barve; B premaza 2,5YR 6/8 svetlo rdeča; keramika; pr. d. 110 mm; OHD 5 %; datacija: prva pol.–sred. 3. stoletja.
- 1886** SE 408, kv. 11/B1, PN KER 1553, inv. št. 22576  
Afriška sigilata; AS – Hayes 50B; odl. krožnika (ustje, ostenje in dno); F AS – D1; B preloma 2,5YR 7/8 svetlo rdeča; premaz na NP in zg. delu ZP; dobro ohr., gladek, mat, rahlo neenakomerne barve (mogoče spran), nepravilen prehod v zagljajeno površino skoraj na dnu ZP; B premaza 2,5YR 6/8 svetlo rdeča; keramika; pr. u. 236 mm; OHU 7 %; pr. d. 140 mm; OHD 2 %; dl. mm; š. mm; v. 47 mm; datacija: 320–400.
- 1887** SE 408, kv. 11/B2, PN KER 1540, inv. št. 22596  
Afriška sigilata; AS – Hayes 61B; odl. ustja in ostenja krožnika; F AS – D2; B preloma nedoločljivo; premaz na NP in zg. delu ZP; slabo ohr. na NP in ZP, gladek, bleščeč, enakomerne barve; B premaza nedoločljivo; keramika; pr. u. 292 mm; OHU 10 %; datacija: 360–450.
- 1888** SE 408, kv. 11/B1, PN KER 1653, inv. št. 22601  
Afriška sigilata; AS – Hayes 61B; odl. ustja in ostenja krožnika; F AS – D2; B preloma 2,5YR 7/8 svetlo rdeča; premaz na NP in zg. delu ZP; slabo ohr. v luskah na NP, gladek, rahlo bleščeč; B premaza 2,5YR 6/8 svetlo rdeča; keramika; pr. u. 312 mm; OHU 5 %; datacija: sred.–druga pol. 5. stoletja.
- 1889** SE 408, kv. 11/B2, PN KER 1767, inv. št. 22602  
Afriška sigilata; AS – Hayes 61B; odl. ustja in ostenja krožnika; F AS – D2; B preloma 2,5YR 6/6 svetlo rdeča; premaz na NP in zg. delu ZP; zelo slabo ohr. v luska na obeh površinah odlomka, gladek, rahlo svetleč, enakomerne barve; B premaza 2,5YR 6/8 svetlo rdeča; keramika; pr. u. 290 mm; OHU 7 %; datacija: sred.–druga pol. 5. stoletja.
- 1890** SE 408, kv. 7/A5, PN KER 1598, inv. št. 22782  
Svetila; O – Loeschke Xc; odl. dna in ostenja oljenke; F O11; B preloma 5YR 7/6 rdečkasto rumena; keramika; pr. d. 36 mm; OHD 50 %; datacija: 3.–4. ali 5. stoletje.
- 1891** SE 408, kv. 11/C2, PN KER 1450, inv. št. 22847  
Transportno posodje; A – Dr. 2–4 severnojadranska; odl. ročaja amfore, dvojini paličast (ovalen presek); F A11; B preloma 2,5YR 7/4 roza; keramika.
- 1892** SE 408, kv. 11/B1, PN KER 2793, inv. št. 22924  
Transportno posodje; A – amfora z ravnim dnom – Emiglia–Romagna; odl. ravnega dna amfore; F A16c; B 10YR 8/4 zelo bledo rjava; keramika; OHU %; pr. d. 76 mm; OHD 35 %; datacija: sredina 1.–3. stoletje.



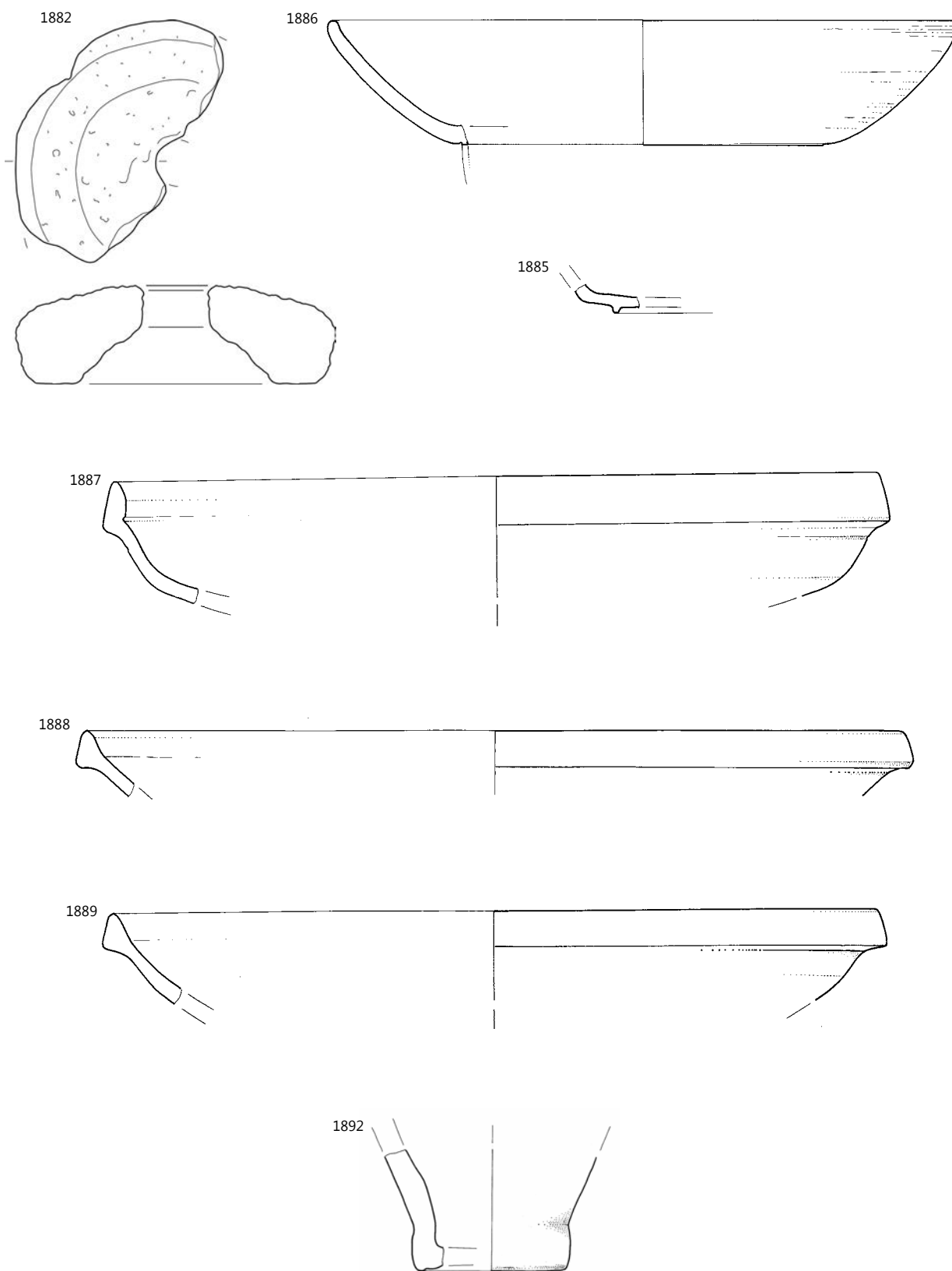

SE 408; 1882 merilo 1: 6, 1892 merilo 1: 3, ostalo merilo 1: 2.

**1893** SE 408, kv. 11/B2, PN KER 1726, inv. št. 22931

Transportno posodje; A – amfora z ravnim dnom – jadranska; odl. ročaja amfore, trakast (dve kaneluri na ZP); F A16b; B 7,5YR 7/4 roza; keramika.

**1894** SE 408, kv. 11/B1, PN KER 1500, inv. št. 23263

Transportno posodje; A – Richborough 527; odl. ustja amfore; F A27b; B ZP 10YR 8/4 zelo blede rjava; B preloma 5YR 7/6 rdečkasto rumena; B NP 10YR 8/4 zelo blede rjava; keramika; pr. u. 120 mm; OHU 10 %; datacija: 2.tret. 1st. BC – sred.3. stoletje.

**1895** SE 408, kv. 11/B1, PN KER 1543, inv. št. 23271

Transportno posodje; AA – Africana I = Keay 3; = **G1896**; F A20b; B lisasto rdeče do temno rjavo; keramika; datacija: sredina 2.–4. stoletje.

**1896** SE 408, kv. 11/B1, PN KER 1578, inv. št. 23270

Transportno posodje; AA – Africana I = Keay 3; odl. ustja, ročaja in ostenja amfore; F A20b; B lisasto rdeče do temno rjavo; keramika; pr. u. 120 mm; OHU 40 %; datacija: sredina 2.–4. stoletje.

**1897** SE 408, kv. 11/B1, PN KER 1539, inv. št. 23336 in kv. 11/B2, PN KER 1585, inv. št. 23338

Transportno posodje; AA – Keay 25.3; = **G1734**; F A9b; datacija: 4. stoletje.

**1898** SE 408, kv. 11/B2, PN KER 1547, inv. št. 23371

Transportno posodje; AA – Keay 26; odl. ročaja amfore, trakast (ena kanelura na NP); F A9a; B 2,5YR 7/8 svetlo rdeča; keramika; datacija: konec 4.–sred. 5. stoletja.

**1899** SE 408, kv. 11/B1, PN KER 1550, inv. št. 23381

Transportno posodje; AA – Keay 25 ali 26; odl. ročaja amfore, trakast? (ena kanelura na NP); F A9a; B 2,5YR 7/8 svetlo rdeča; keramika; datacija: 4.–sred. 5. stoletja.

**1900** SE 408, kv. 11/B2, PN KER 1594, inv. št. 23437

Transportno posodje; A – Keay 62Q/R; odl. ustja amfore; F A8a; B ZP 5YR 7/6 rdečkasto rumena; B preloma 5YR 7/8 rdečkasto rumena; keramika; pr. u. 130 mm; OHU 15 %; datacija: sred. 5.–6. stoletje.

**1901** SE 408, kv. 11/B2, PN KER 1325, inv. št. 23438

Transportno posodje; A – Keay 62; odl. ustja amfore; F A20d; B ZP 2,5Y 8/3 blede rumena; B preloma 5YR 8/4 roza; B NP 5YR 8/4 roza; bel sloj na ZP (AA); dobro ohr; B premaza 2,5Y 8/3 blede rumena; keramika; pr. u. 136 mm; OHU 25 %; datacija: 6. stoletje.?

**1902** SE 408, kv. 11/B1, PN KER 1418, inv. št. 23483

Transportno posodje; AA – nedoločeno; odl. ustja amfore; F A5; B ZP 5YR 7/6 rdečkasto rumena; B preloma 2,5YR 6/8 svetlo rdeča; keramika; OHU 2 %.

**1903** SE 408, kv. 11/B2, PN KER 1603, inv. št. 23551

Transportno posodje; AA – nedoločeno; odl. ročaja amfore, trakast (lečast presek); F A9a; B 5YR 7/6 rdečkasto rumena; keramika; datacija: 3.–5. stoletje.

**1904** SE 408, kv. 11/B1, PN KER 1551, inv. št. 23606

Transportno posodje; A – LRA 1; odl. ustja amfore; F A40; B preloma 5YR 7/6 rdečkasto rumena; keramika; OHU 20 %; datacija: pozno 4.–7. stoletje.

**1905** SE 408, kv. 11/C2, PN KER 1447, inv. št. 23825

Egejska kuhinjska keramika; EKK – egejski narebreni lonček – Knossos tip 4; odl. ustja in ostenja lončka; F EKK (N11b); B 5YR 6/6 rdečkasto rumena; keramika; pr. u. 80 mm; OHU 20 %.

**1906** SE 408, kv. 11/C2, PN KER 1446, inv. št. 23826

Egejska kuhinjska keramika; EKK – egejski narebreni lonček – Knossos tip 4; odl. ustja in ostenja lončka; kanelure na ZP trupa; F EKK (N11a); B 5YR 6/8 rdečkasto rumena; keramika; pr. u. 90 mm; OHU 20 %.

**1907** SE 408, kv. 11/B1, PN KER 1680, inv. št. 23930

Kuhinjska keramika; KK3 – lonec z dolgim izvihanim ustjem; odl. ustja in ostenja lonca; F KK – oksidacijska groba z apnencem (N12); B lisasto oranžno do rjavo; keramika; pr. u. 160 mm; OHU 10 %.

**1908** SE 408, kv. 11/B2, PN KER 1771, inv. št. 23935

Kuhinjska keramika; KK3 – lonec z dolgim izvihanim ustjem; odl. ustja in ostenja lonca; F KK – redukcijska z apnencem (N10b); B lisasto rjavo do črno; keramika; pr. u. 160 mm; OHU 15 %.

**1909** SE 408, kv. 11/C2, PN KER 1445, inv. št. 23955

Kuhinjska keramika; KK4 – lonec s kratkim izvihanim ustjem; odl. ustja lonca; F KK – redukcijska z apnencem (N10c); B lisasto rjavo do črno; keramika; pr. u. 160 mm; OHU 2 %.

**1910** SE 408, kv. 11/C2, PN KER 1618, inv. št. 23963

Kuhinjska keramika; KK6 – lonec z dolgim izvihanim ustjem pod ostrim kotom in NP žlebom; odl. ustja in ostenja lonca; F KK – redukcijska z apnencem (N10); B lisasto rjavo do temno rjavo; keramika; pr. u. 120 mm; OHU 10 %.

**1911** SE 408, kv. 11/C2, PN KER 1444, inv. št. 24321

Namizna keramika; KK35 – ravno dno loncev – nedoločeno; odl. konkavnega dna lonca; F KK – oksidacijska brez apnenca (N9b); B ZP 5YR 5/6 rumenkasto rdeča; B NP 5YR 6/6 rdečkasto rumena; keramika; pr. d. 70 mm; OHU 100 %.

**1912** SE 408, kv. 11/B1, PN KER 1544, inv. št. 24526

Namizna keramika; NK34A – vrč s srednje širokim ustjem; odl. ustja, ročaja in ostenja vrča, paličast (ledvičast presek); F NK – severnojadrska (N22b); B 5YR 6/6 rdečkasto rumena; keramika; pr. u. 40 mm; OHU 40 %.

**1913** SE 408, kv. 11/B2, PN KER 1621, inv. št. 24584

Namizna keramika; NK54; odl. ustja lonca ali vrča; F NK – istrska (N3); B 7,5YR 7/6 rdečkasto rumena; keramika; pr. u. 94 mm; OHU 10 %.

**1914** SE 408, kv. 11/C2, PN KER 1448, inv. št. 24589

Namizna keramika; NK60 – posnetek egejskega narebrenega lončka; odl. ustja in ostenja lončka; kanelure na ZP trupa; F NK – severnojadrska (mejna med N22 in A6a); B 5YR 6/8 rdečkasto rumena; keramika; pr. u. 70 mm; OHU 7 %.

1894



1896

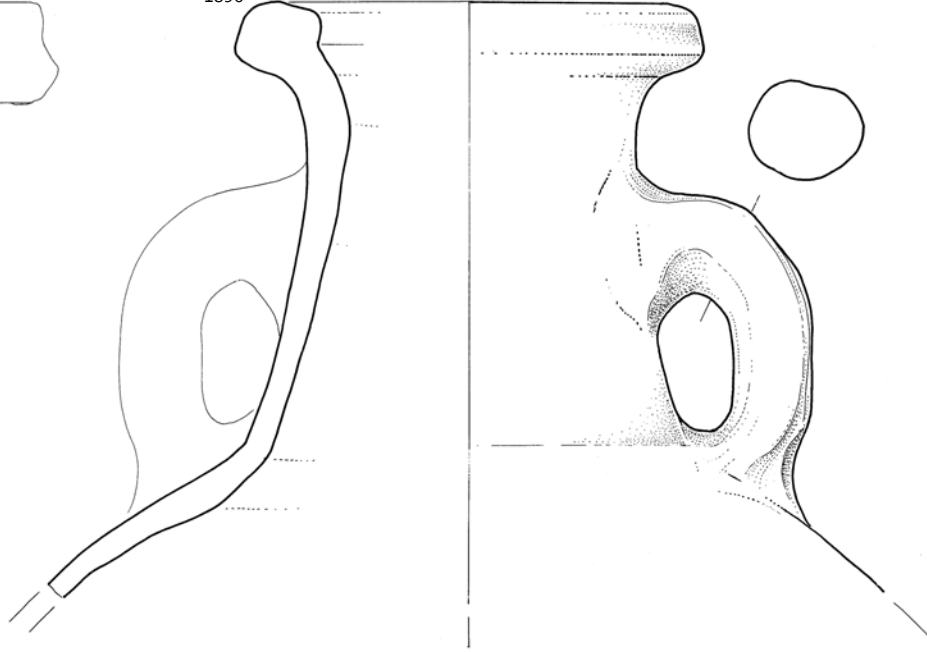

1900



1901

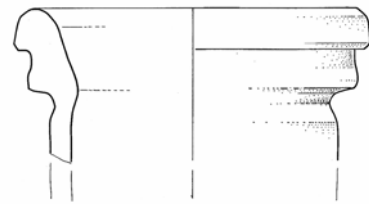

1904

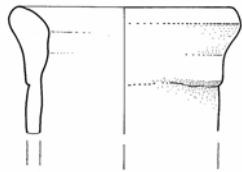

1912

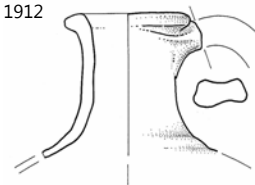

1914





**1915** SE 408, kv. 11/C2, PN KER 1432, inv. št. 24764

Namizna keramika; NKD1 – ravno dno lonca, ravne stene; odl. ravnega dna in ostenja posode; F NK – istrska (N5); B 5YR 6/6 rdečkasto rumena; keramika; pr. d. 70 mm; OHD 10 %.

**1916** SE 408, kv. 11/C2, PN KER 1619, inv. št. 24846

Namizna keramika; NKD2 – ravno dno, konkavne stene; odl. ravnega dna in ostenja vrča ali amfore; F NK – severnojadranska (N22); B nedoločljivo; keramika; pr. d. 70 mm; OHD 40 %.

**1917** SE 408, kv. 11/B1, PN KER 1552, inv. št. 24859

Namizna keramika; NKD2 – ravno dno, konkavne stene; = PN KER 1562; F NK – istrska (N16); OHD 20 %.

**1918** SE 408, kv. 11/B1, PN KER 0948, inv. št. 24863

Namizna keramika; NKD2 – ravno dno, konkavne stene; odl. ravnega dna lonca ali vrča; F NK – meja med N22 in A6a (N5); B 5YR 7/8 rdečkasto rumena; keramika; pr. d. 90 mm; OHD 25 %.

**1919** SE 408, kv. 9/D1, PN OST 185, inv. št. 24976

Gradbeni material; tegula *CRISPINI*; odl. tegule z žigom *CRISPINI*; žig: *CRISPINI*; pozitiv, pravokotni okvir, ohr. *CRISPINI*, 103 × 16 mm; F N22; B preloma 2,5YR 7/4 roza; B NP bel sloj na ZP (AA); keramika; OHU 25 %; dl. 170 mm; š. 120 mm; v. 24 mm; datacija: 1. stoletje.

**1920** SE 408, kv. 11/B1, PN OST 105, inv. št. 25020

Gradbeni material; tegula *CRISPINI*; odl. tegule z žigom C/...; žig: *CRISPINI*; pozitiv, pravokotni okvir, ohr. C..., slabo viden, 62 × 18 mm; F N22; B preloma 2,5YR 7/3 roza; keramika; OHU 2 %; dl. 92 mm; š. 62 mm; v. 27 mm; datacija: 1. stoletje.

**1921** SE 408, kv. 11/B1, PN OST 104, inv. št. 25021

Gradbeni material; tegula *CRISPINI*; odl. tegule z žigom .../RISPIN/...; žig: *CRISPINI*; pozitiv, pravokotni okvir, ohr. ...RISPIN..., slabo viden, 78 × 16 mm; F N22; B ZP 7,5YR 8/2 rozasto bela; B preloma 2,5YR 7/4 roza; keramika; OHU 5 %; dl. 125 mm; š. 93 mm; v. 29 mm; datacija: 1. stoletje.

## SE 423

**1922** SE 423, kv. 10/B2, PN KOV 698, inv. št. 20099

Novec: nedoločljiv/AE 4/kovan druga pol. 4. stoletja/?/RIC ?, zelo močno izrabljen; bron; KN 33.

**1923** SE 423, kv. 10/C2, PN KOV 474, inv. št. 21140

Odl. pločevine; bron; dl. 2,2 cm, š. 1,6 cm, db. 0,2 cm.

**1924** SE 423, kv. 10/E1, PN KOV 648, inv. št. 21657

Odl. ploščatega predmeta; železo; dl. 6,2 cm, š. 5,2 cm, db. 0,2 cm.



**1925** SE 423, kv. 10/B1, PN KOV 927, inv. št. 21848

Odlomljen trn kvadratnega preseka; železo; dl. 4 cm.

**1926** SE 423, kv. 10/D2, PN STE 009, inv. št. 21973

Ravno odrezano klekasto ustje čaše, rumeno zeleno, oblika lsings 96; steklo; pr. 9,1 cm; datacija: 3.–5., višek v 4. stoletju.

**1927** SE 423, kv. 10/C1, PN KER 2854, inv. št. 22659

Afriška sigilata; AS – dno Hayes 59–65; odl. dna krožnika; F AS – D1; B preloma 2,5YR 7/8 svetlo rdeča; premaz na NP in zg. delu ZP; slabo ohr. na NP v luskah in pod patino, gladek, mat, enakomerne barve; B premaza 2,5YR 6/8 svetlo rdeča; keramika; pr. d. 310 mm; OHD 10 %; datacija: sred. 4.–sred. 5. stoletja.

**1928** SE 423, kv. 10/C1, PN KER 1678, inv. št. 22933

Transportno posodje; A – amfora z ravnim dnom – jadranska; odl. ravnega dna amfore; F A16b; B 7,5YR 8/4 roza; keramika; pr. d. 120 mm; OHD 45 %; datacija: sred. 1.–3. stoletje.

**1929** SE 423, kv. 10/C1, PN KER 1679, inv. št. 22935

Transportno posodje; A – amfora z ravnim dnom – jadranska; odl. ročaja in ostenja amfore; F A16b; B 7,5YR 8/4 roza; keramika; datacija: sred. 1.–3. stoletje.

**1930** SE 423, kv. 10/C1, PN KER 1640, inv. št. 23075

Transportno posodje; A – Dr. 6B velika; odl. ročaja in ostenja amfore, paličast (ovalen presek); F A6a; B 5YR 7/8 rdečkasto rumena; keramika; datacija: 1.–sred. 2. stoletja.

**1931** SE 423, kv. 10/C2, PN KER 3383, inv. št. 23195

Transportno posodje; A – Dr. 6B nedoločeno (velika ali mala); odl. ročaja amfore, paličast (ovalen presek); F A6a; B 5YR 7/6 rdečkasto rumena; keramika; datacija: 1.–4. stoletje.

**1932** SE 423, kv. 10/C1, PN KER 2309, inv. št. 23257

Transportno posodje; A – severnojadranske amforice; odl. ustja amfore; F A17; B preloma 10YR 8/3 zelo blede rjava; keramika; pr. u. 100 mm; OHU 10 %.

**1933** SE 423, kv. 10/C2, PN KER 3313, inv. št. 23558

Transportno posodje; AA – nedoločeno; odl. ročaja amfore; F A13b; B preloma 5YR 6/8 rdečkasto rumena; keramika; datacija: 3.–5. stoletje.

**1934** SE 423, kv. 10/B1, PN KER 1715, inv. št. 24245

Kuhinjska keramika; KK47 – skleda z navznoter zapognjenim ustjem; odl. ustja sklede ali skodele; 2 niza valovnice (glavničenje) na ZP roba ustja; vodoravno metličenje; F KK – redukcijška z apnencem (N10c); B 7,5YR 3/1 zelo temno siva; keramika; pr. u. 180 mm; OHU 5 %.

**1935** SE 423, kv. 10/C2, PN KER 2805, inv. št. 24273

Kuhinjska keramika; KK52E ali SH1; odl. ostenja pitosa ali pekve; vodoravno glavničenje na ZP, izmenjujoče vodoravno in poševno glavničenje in metličenje na NP; F KK – oksidacijska z apnencem (N10f); B ZP lisasto rdeče do temno rjava; B preloma 7,5YR 4/1 temno siva; B NP 7,5YR 4/2 temno rdečkasto siva rjava; keramika.

## SE 438

**1936** SE 438, kv. 11/A2, PN KOV 553, inv. št. 21158

Odl. predmeta; bron; dl. 2,5 cm, š. 1,7 cm, db. 0,1 cm.

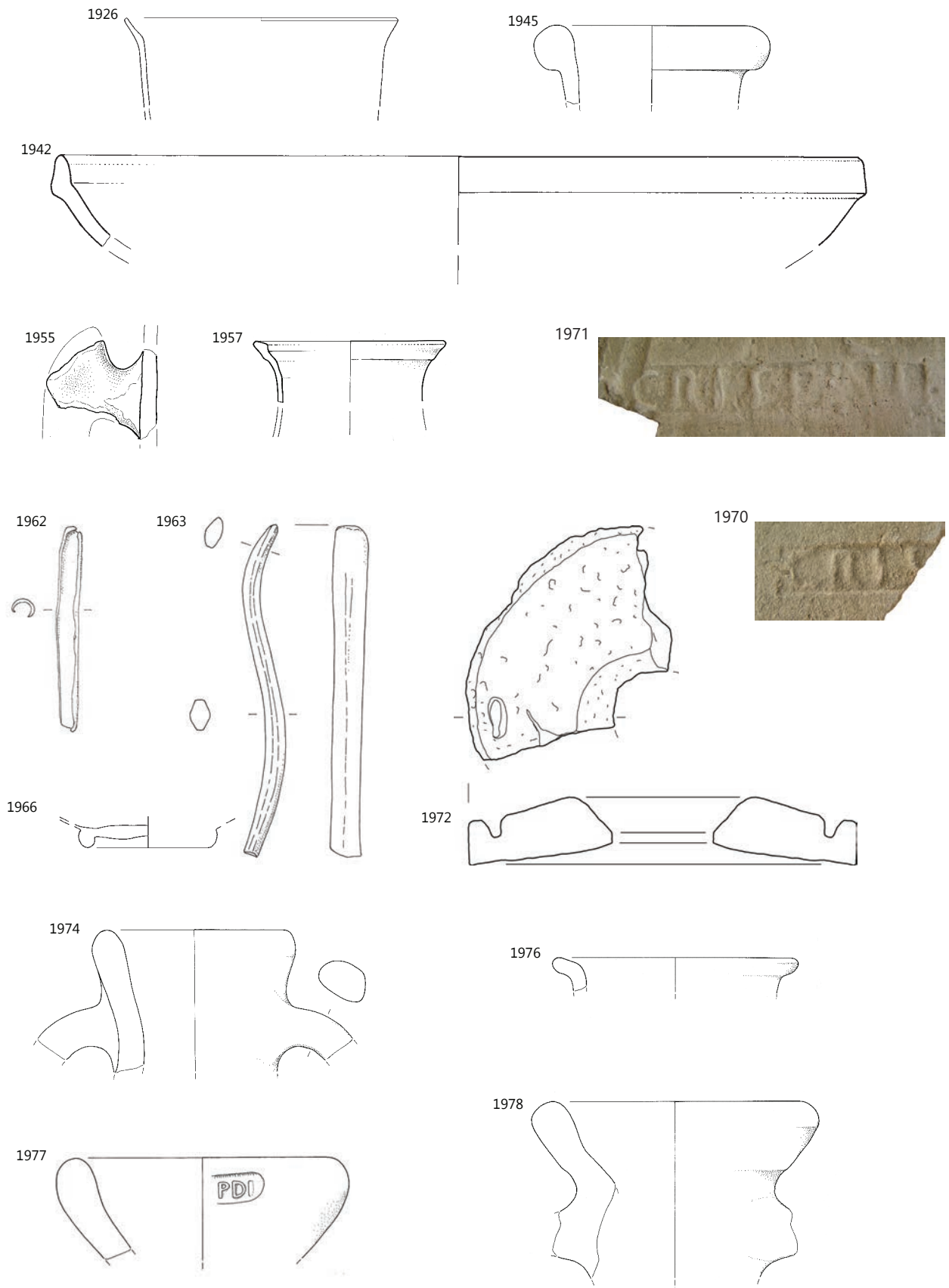

1926 SE 423, 1942–1957 SE 438, 1962–1971 SE 443, 1972 SE 391, 1974, 1976 SE 341, 1977–1978 SE 322;  
 1926, 1942, 1962, 1963, 1966, 1971 merilo 1:2, 1972 1:6, ostalo merilo 1:3.

**1937** SE 438, kv. 10/D2, PN KOV 259, inv. št. 21086

Odl. ploščice; bron; dl. 1,3 cm, š. 1 cm, db. 0,1 cm.

**1938** SE 408, kv. 11/C1, PN KOV 952, inv. št. 21872

Trak z zakovico; železo; dl. 4 cm.

**1939** SE 438, kv. 11/A2, PN KOV 552, inv. št. 21606

Zvit manjši žebliček, s ploščato okroglo glavico in kratkim trnom kvadratnega preseka; železo; dl. 2 cm, š. 1 cm, db. 0,4 cm.

**1940** SE 438, kv. 11/B2, PN KOV 815, inv. št. 21750

Žebelj s ploščato okroglo glavico in trnom kvadratnega preseka; železo; dl. 2,2 cm, db. 0,3 cm.

**1941** SE 438, kv. 11/C3, PN KOV 954, inv. št. 21874

Trn pravokotnega preseka; železo; dl. 4,5 cm, š. 2,5 cm, db. 0,5 cm.

**1942** SE 438, kv. 11/B1, PN KER 3423, inv. št. 22593

Afriška sigilata; AS – Hayes 61B; odl. ustja in ostenja krožnika; F AS – D2; B preloma 2,5YR 7/8 svetlo rdeča; premaza na NP in zg. delu ZP; slabo ohr., gladek, bleščeč?, enakomerne barve?; B premaza 2,5YR 6/8 svetlo rdeča; keramika; pr. u. 312 mm; OHU 5 %; datacija: (360/70) 400–450.

**1943** SE 438, kv. 10/A2, PN KER 1513, inv. št. 22918

Transportno posodje; A – Dr. 2–4 – nedoločena; odl. ročaja amfore, paličast–dvojni? (okrogel presek); F A23b; B preloma 5YR 8/2 rozasto bela; keramika; datacija: 1.–2. stoletje.

**1944** SE 438, kv. 11/B1, PN KER 3422, inv. št. 23268

Transportno posodje; A – Richborough 527; odl. ustja amfore; F A27b; B ZP 10YR 8/4 zelo blede rjava; B preloma 5YR 7/6 rdečkasto rumena; B NP 10YR 8/4 zelo blede rjava; keramika; pr. u. 120 mm; OHU 10 %; datacija: druga tret. 1. stoletja pr. n. št.–sred. 3. stoletja.

**1945** SE 438, kv. 11/A1, PN KER 1768, inv. št. 23269

Transportno posodje; A – Ostia 59; odl. ustja amfore; F A9a; B 2,5YR 7/6 svetlo rdeča; keramika; pr. u. 100 mm; OHU 20 %; datacija: konec 1.–sred. 2. stoletja.

**1946** SE 438, kv. 11/B1, PN KER 3421, inv. št. 23317

Transportno posodje; AA – Dr. 30 mavretanska ali afriška; odl. zatiča amfore; F A5; B 5YR 8/4 roza; keramika; OHD 100 %; datacija: 3.–4. stoletje.

**1947** SE 438, kv. 11/A1, PN KER 3406, inv. št. 23349

Transportno posodje; AA – Keay 25; odl. ustja amfore; F A5; B ZP 5YR 8/1; B preloma 5YR 7/6 rdečkasto rumena; B NP 5YR 7/6 rdečkasto rumena; bel sloj na ZP (AA); B premaza 7,5YR 8/1 bela; keramika; OHU 5 %; datacija: 4.–sred. 5. stoletja.

**1948** SE 438, kv. 11/B1, PN KER 3420, inv. št. 23359

Transportno posodje; AA – Africana II ali Keay 25; odl. zatiča in ostenja amfore; F A20d; B preloma nedoločljivo; keramika; OHD 100 %; datacija: 3.–sred. 5. stoletja.

**1949** SE 438, kv. 11/B2, PN KER 3373, inv. št. 23464

Transportno posodje; AA – nedoločeno; odl. ročaja amfore, D presek; F A20b; B ZP 7,5YR 5/2; B preloma 2,5YR 6/8 svetlo rdeča; keramika; datacija: 3.–5. stoletje.

**1950** SE 438, kv. 11/B1, PN KER 3419, inv. št. 23474

Transportno posodje; AA – nedoločeno; odl. ročaja in ostenja amfore; F A5; B ZP 10YR 8/3 zelo blede rjava; B preloma 2,5YR 7/8 svetlo rdeča; keramika; datacija: 3.–5. stoletje.

**1951** SE 438, kv. 11/A1, PN KER 2191, inv. št. 23503

Transportno posodje; AA – nedoločeno; odl. ročaja amfore; F A13b; B ZP 7,5YR 8/4 roza; B preloma 5YR 6/6 rdečkasto rumena; B NP 5YR 6/6 rdečkasto rumena; bel sloj na ZP (AA); slabo ohr.; B premaza 10YR 8/4 zelo blede rjava; keramika; datacija: 3.–5. stoletje.

**1952** SE 438, kv. 11/A1, PN KER 2190, inv. št. 23504

Transportno posodje; AA – nedoločeno; odl. ustja amfore; F A20c; B preloma 5YR 6/6 rdečkasto rumena; keramika; OHU 10 %; datacija: 3.–5. stoletje.

**1953** SE 438, kv. 11/A1, PN KER 2189, inv. št. 23505

Transportno posodje; AA – nedoločeno; odl. ročaja in ostenja amfore; F A9a; B ZP 5YR 7/6 rdečkasto rumena; B preloma 5YR 6/8 rdečkasto rumena; keramika; datacija: 3.–5. stoletje.

**1954** SE 438, kv. 11/B2, PN KER 3375, inv. št. 23576

Transportno posodje; A – afriška ali španska – nedoločeno; odl. ročaja amfore, lečast presek in dve rebri na ZP; F A5; B 5YR 6/6 rdečkasto rumena; keramika; datacija: 3.–5. stoletje.

**1955** SE 438, kv. 11/B2, PN KER 1400a, inv. št. 23582

Transportno posodje; A – Poznorodoška – Camulodunum 184; odl. ročaja in ostenja amfore; F A29; B preloma 2,5YR 6/6 svetlo rdeča; keramika; datacija: 1.–2. stoletje.

**1956** SE 438, kv. 10/D2, PN KER 1511, inv. št. 23675

Transportno posodje; A – amfora nedoločeno; odl. ročaja amfore; F Varia (A13b); B 5YR 6/8 rdečkasto rumena; keramika.

**1957** SE 438, kv. 11/A1, PN KER 2192, inv. št. 24583

Namizna keramika; NK54; odl. ustja in ostenja vrča z nastavkom za ročaj; F NK – istrska (N3); B 7,5YR 6/6 rdečkasto rumena; keramika; pr. u. 100 mm; OHU 15 %.

**1958** SE 438, kv. 11/B1, PN KER 3424, inv. št. 24800

Namizna keramika; NKD1 – ravno dno lonca, ravne stene; odl. ravnega dna in ostenja lonca; F NK – istrska (N16); B ZP 7,5YR 7/6 rdečkasto rumena; B preloma N 4/; B NP 7,5YR 7/6 rdečkasto rumena; keramika; pr. d. 120 mm; OHD 15 %.

**1959** SE 438, kv. 10/D2, PN KER 1512, inv. št. 24944

Namizna keramika; NK – nedoločljivo; odl. ustja vrča; F NK – severnojadranska (N22); B 5YR 7/4 roza; keramika; OHU 10 %.

## SE 254

**1960** SE 254, kv. 11/B1, PN KOV 257, inv. št. 21085

Odl. ploščice; bron; dl. 3,2 cm, š. 1,3 cm, db. 0,2 cm.

## SE 443

**1961** SE 443, kv. 11/C3, PN KOV 461, inv. št. 21133

Odl. tanke pločevine; bron; dl. 1,5 cm, š. 0,5 cm, db. 0,1 cm.

**1962** SE 443, kv. 11/C3, PN KOV 502, inv. št. 21146

Odl. pasnega okova; bron; dl. 7,1 cm, š. 0,8 cm, db. 0,1 cm.

**1963** SE 443, kv. 11/C3, PN KOV 468, inv. št. 21137

Odl. strigila; bron; dl. 11,6 cm, š. 1 cm, db. 0,5 cm; datacija: 1.–4. stoletje.

**1964** SE 443, kv. 11/D3, PN KOV 508, inv. št. 21577

Odl. tankega trna okroglega preseka; železo; dl. 5,5 cm.

**1965** SE 443, kv. 11/C3, PN KOV 507, inv. št. 21576

Odl. trna kvadratnega preseka; železo; dl. 5,5 cm.

**1966** SE 443, kv. 11/C3, PN STE 127, inv. št. 22085

Del dna skodelice z nataljeno prstanasto nogo; steklo; datacija: zgodnje flavijski čas – 2. stoletje.

**1967** SE 443, kv. 11/C3, PN KER 2187xx, inv. št. 23119

Transportno posodje; A – Dr. 6B mala (poznoantična?); odl. ročaja amfore; F A6b; B 5YR 7/6 rdečkasto rumena; keramika; datacija: 1.–4. stoletje.

**1968** SE 443, kv. 11/C3, PN KER 1596, inv. št. 24288

Kuhinjska keramika; KK35 – ravno dno loncev – nedoločeno; odl. ravnega dna in ostenja lonca; F KK – redukcijska z apnenecem (N10b); B lisasto temno rjavo do črno; keramika; pr. d. 100 mm; OHD 5 %.

**1969** SE 443, kv. 11/C3, PN KER 2187, inv. št. 24793

Namizna keramika; NKD1 – ravno dno lonca, ravne stene; odl. ravnega dna z ostenjem vrča ali amfore; F NK – severnojadranska (N22); B 2,5YR 7/4 roza; premaz na ZP; tanka engoba; B premaza 2,5YR 7/4 roza; keramika; pr. d. 100 mm; OHD 20 %; dl. 0 mm; v. 0 mm.

**1970** SE 443, kv. 11/D3, PN OST 123, inv. št. 25012

Gradbeni material; tegula *CRISPINI*; odl. tegule z žigom *CRIS/...*; žig: *CRISPINI*; pozitiv, pravokotni okvir, ohr. *CIS.*, 32 × 17 mm; F N22; B ZP 2,5Y 8/3 blede rumena; B preloma 5YR 7/6 rdečkasto rumena; B NP 2,5Y 8/3 blede rumena; bel sloj na ZP (AA); keramika; OHU 5 %; dl. 180 mm; 95 mm; v. 28 mm; datacija: 1. stoletje.

**1971** SE 443, kv. 11/C3, PN OST 147, inv. št. 25035

Gradbeni material; tegula *CRISPINI*; odl. tegule z žigom *CRISPINI*; žig: *CRISPINI*; pozitiv, pravokotni okvir, cel *CRISPINI*, 104 × 15 mm; F N22; B preloma 2,5YR 7/4 roza; keramika; OHU 10 %; dl. 240 mm; š. 135 mm; v. 25 mm; datacija: 1. stoletje.

### SE 391

**1972** SE 391, kv. 12/E2, PN OST 069, inv. št. 21248

Odl. zgornjega kamna ročnega mlina, na zgornji površini je ovalna luknja za pritrditev ročaja, centralna luknja; petrografsko: predornina–trahit? (vtrošniki: glinenci (verjetno alkalni), malo kremenca in rogovača);

kamen; dl. 29,5 cm,

š. 17 cm,

db. 7 cm,

pr. 40,6 cm.



**1973** SE 391, kv. 12/E2, PN KER 0691, inv. št. 23284

Transportno posodje; AA – Africana IID = Keay 7; = **G961**; F A13b; OHU 25 %; datacija: sred. 3. stoletja–druga pol. 4. stoletja.

### SE 341

**1974** SE 341, kv. 12/A1, PN KER 0256, inv. št. 23095

Transportno posodje; A – Dr. 6B–Fažana 1; odl. ustja, vratu in ročaja amfore; F A12a; B preloma 5YR 6/8 rdečkasto rumena; keramika; pr. u. 90 mm; OHU 50 %; datacija: 1.–4. stoletje.

**1975** SE 341, kv. 12/A1, PN KER 0228, inv. št. 23440

Transportno posodje; A – afriška cilindrična velikih dimenzij; odl. zatiča amfore; F A9a; B 2,5YR 6/6 svetlo rdeča; B NP bel sloj na ZP (AA); zelo slabo ohr.; B premaza 10YR 8/2 zelo blede rjava; keramika; OHD 100 %; datacija: druga pol. 4.–5. stoletje.

**1976** SE 341, kv. 12/A1, PN KER 0259, inv. št. 23940

Kuhinjska keramika; KK4 – lonec s kratkim izvihanim ustjem; odl. ustja lonca; F KK – redukcijska z apnenecem (N10b); B lisasto rjavo do črno; keramika; pr. u. 123 mm; OHU 5 %.

### SE 322

**1977** SE 322, kv. 12/D1, PN KER 0308, inv. št. 23025

Transportno posodje; A – Dr. 6B klasična; odl. ustja amfore; žig..PDI.. na ZP ustja; F A6a; B 5YR 7/6 rdečkasto rumena; keramika; pr. u. 132 mm; OHU 15 %; datacija: prva pol.–tretja četrtina 1. stoletje.

**1978** SE 322, kv. 12/E1, PN KER 0052, inv. št. 23026

Transportno posodje; A – Dr. 6B klasična; odl. ustja, ostenja in ročaja amfore; F A6a; B 5YR 7/6 rdečkasto rumena; keramika; pr. u. 127 mm; OHU 20 %; datacija: prva pol.–3. četrtina 1. stoletja.

**1979** SE 322, kv. 12/D1, PN KER 0137, inv. št. 24062

Kuhinjska keramika; KK23 = NK13 – ovalni lonec z izrazitim ramenom, žlebom na ramenu in rahlo izvihanem ustju; = **G2320**; F NK – trda, oksidacijska (N9b).

### SE 324

**1980** SE 324, kv. 12/C1, PN KOV 039, inv. št. 21323

Odl. žeblja ali klina, odl. trna kvadratnega preseka, močno korodiran; železo; dl. 5,8 cm, š. 1,2 cm.

**1981** SE 324, kv. 11/E1, PN OST 074, inv. št. 24999

Gradbeni material; tegula *CRISPINI*; odl. tegule z žigom *CRISPINI*; žig: *CRISPINI*; pozitiv, pravokotni okvir, ohr. izredno slabo, skoraj cel *CRISPINI*, okvir 105 × 15 mm; F N22; B preloma 5YR 7/6 rdečkasto rumena; keramika; OHU 10 %; dl. 210 mm; š. 130 mm; v. 25 mm; datacija: 1. stoletje.

### SE 214

**1982** SE 214, kv. 8/D5, PN KER 2920, inv. št. 22606

Afriška sigilata; AS – Hayes 61B; odl. dna krožnika; 2 para žlebov na NP dna; F AS – D2; B preloma 10R 5/8 rdeča; premaz na NP; dobro ohr. (prežgano), rahlo bleščeč, gladek, enakomerne barve; B premaza 10R 5/8 rdeča; keramika; OHD 5 %; datacija: 360–500.



## SE 202

**1983** SE 202, kv. 8/D3, PN KOV 050, inv. št. 21011  
Žebelj; bron; dl. 5,4 cm, š. 1,5 cm, db. 0,4 cm.

**1984** SE 202, kv. 8/D3, PN KOV 224, inv. št. 21420  
Odl. ukrivljenega predmeta, trna kvadratnega preseka; železo;  
dl. 7 cm, db. 1 cm.

**1985** SE 202, kv. 8/E3, PN KOV 046, inv. št. 21326  
Odl. predmeta, verjetno močno korodiranega žeblja; železo;  
dl. 4,7 cm, š. 1,5 cm.

**1986** SE 202, kv. 8/D3, PN KOV 532, inv. št. 21590  
Odl. predmeta; železo; dl. 8,2 cm, š. 3,1 cm, db. 0,6 cm.

**1987** SE 202, kv. 8/D3, PN KOV 048, inv. št. 21328  
Žebelj, s polkrožno glavo in trnom kvadratnega preseka,  
močno korodiran; železo; dl. 4,5 cm, š. 2,3 cm, db. 0,7 cm.

**1988** SE 202, kv. 8/E4, PN KOV 047, inv. št. 21327  
Odl. žeblja s polkrožno glavico in trnom kvadratnega preseka;  
železo; dl. 3 cm.

**1989** SE 202, kv. 8/D3, PN STE 006, inv. št. 21970  
Del navznoter cevasto zavihanega ustja balzamarija, slaba  
kvaliteta izdelave; steklo; pr. 4,6 cm.

**1990** SE 202, kv. 8/D2, PN STE 050a, inv. št. 22014  
Skodelica z navzdol zapognjenim in sploščenim ovratnikastim  
robom, oblika Isings 69a; steklo; dl. 3 cm, š. 2,8 cm; datacija:  
1. stoletje.

**1991** SE 202, kv. 8/D2, PN STE 050b  
Odlomek ustja čaše; steklo.

**1992** SE 202, kv. 8/D3, PN STE 008, inv. št. 21972  
Navznoter zapognjeno in sploščeno ustje steklenice; steklo;  
pr. 5 cm.

**1993** SE 202, kv. 8/D3, PN STE 024, inv. št. 21988  
Del ostenja kvadratne steklenice, modrikasto steklo; steklo; dl.  
3,5 cm, š. 4 cm.

**1994** SE 202, kv. 8/D3, PN STE 007, inv. št. 21971  
Odl. ostenja z vrezanim okrasom; steklo.

**1995** SE 202, kv. 8/D3, PN OST 081, inv. št. 21250  
Dva igralna žetona; kamen; dl. 1,8 cm, š. 1,6 cm, db. 0,4 cm.

**1996** SE 202, kv. 8/D3,  
PN KER 3425, inv. št.  
25114  
Gradbeni material; od-  
lomki imbreksa; F N22; B  
preloma 5YR 6/6 rdečkasto  
rumena; keramika;  
dl. 193 mm; 132 mm;  
v. 3 mm.



**1997** SE 202, kv. 8/E3, PN KER 0115, inv. št. 22164  
Padska sigilata; ITS – Consp. 27 ali 29; odl. ustja in ostenja  
skodelice; F Tardopadana; B preloma 7,5YR 7/4 roza; premaz  
po celi površini; slabo ohr. v luskah, rahlo bleščeč, gladek,  
neenakomerne barve; B premaza 2,5YR 4/8 rdeča; kerami-  
ka; pr. u. 100 mm; OHU 10 %; datacija: tiberijsko – prva pol.  
2. stoletja.

**1998** SE 202, kv. 8/D3, PN KER 0758, inv. št. 22189  
Padska sigilata; ITS – Consp. 34; odl. ustja in ostenja skodelice  
z rebrom; žleb na ZP ustja; F Tardopadana (TS4); B 7,5YR 8/4  
roza; premaz po celi površini; srednje ohr. (spran in v luskah),  
gladek, mat, lisast; B premaza 2,5YR 5/8 rdeča; keramika;  
pr. u. 100 mm; OHU 10 %; datacija: druga pol. 1.–prva pol.  
2. stoletja.

**1999** SE 202, kv. 8/E3, PN KER 0112, inv. št. 22239  
Padska sigilata; Padana B – nedoločljivo; odl. ostenja sko-  
delice; F Padana B; B preloma 5YR 8/4 roza; premaz po celi  
površini, dobro ohr., bleščeč, enakomerne barve; B premaza  
2,5YR 4/8 rdeča; keramika; datacija: prva pol. 1. stoletja.

**2000** SE 202, kv. 8/D3, PN KER 0155, inv. št. 22309  
Keramika tankih sten; KTS – Angera 3–Ricci 2/231 pozni, neokr;  
odl. ustja in ostenja skodelice; F IKTS–redukcijska s premazom,  
mehka (KTS6); B 2,5Y 6/1 siva; premaz po celi površini, dobro  
ohr., mat, tanek, gladek, rahlo lisast–temnorjav do črn; B pre-  
maza 10YR 4/1 temno siva; keramika; pr. u. 124 mm; OHU 15 %;  
datacija: (druga pol.) flav/konec 1.–(sred.) 2. stoletja.

**2001** SE 202, kv. 8/D3, PN KER 0220, inv. št. 22543  
Afriška sigilata; AS – prod. A2 – nedoločljivo; odl. prstana-  
stega dna skodele ali skodele; F AS – A2; B preloma 2,5YR 7/8  
svetlo rdeča; premaz po celi površini; slabo ohr. na NP (?na  
ZP) v luskah in pod patino, gladek, mat, enakomerne barve; B  
premaza 2,5YR 6/8 svetlo rdeča; keramika; pr. d. 80 mm; OHD  
5 %; datacija: konec 2.–3. stoletje.

**2002** SE 202, kv. 8/D3, PN KER 0622, inv. št. 22677  
Svetila; O – Loeschke IB, IC ali IV; odl. ramena, diska in noska  
oljenke; rame IIIa; plastična voluta z okroglim gumbkom;  
reliefen okras na disku nakazan; F O8; B preloma 7,5YR 8/4  
roza; premaz na ZP; srednje ohranjen, razredčen, lisast, mat,  
močno spran; B premaza 2,5YR 6/6 svetlo rdeča; keramika; pr.  
u. 70 mm; OHU 45 %; datacija: sred. 1.–sred. 3. stoletje.

**2003** SE 202, kv. 8/D3, PN KER 0759, inv. št. 22727  
Svetila; O – Loeschke IX ali Xa; odl. dna oljenke; na dnu žig  
v reliefu *ATIMETI*; na dnu žleb in rebro, med črkama T in I  
bunčica v reliefu, nad I krogec v reliefu (mogoče z bunčico v  
sredi); žig: *ATIMETI*; F O3a; B preloma 2,5YR 6/8 svetlo rdeča;  
keramika; pr. d. 40 mm; OHD 40 %; datacija: klavdijsko – zač.  
2. stoletja.

**2004** SE 202, kv. 8/E3, PN KER 0277/2, inv. št. 23055  
Transportno posodje; A – Dr. 6B velika; odl. ročaja in ostenja  
amfore; F A6a; B 5YR 7/6 rdečkasto rumena; keramika; data-  
cija: 1.–2. stoletje.(?)



1986



1989

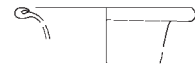

1990

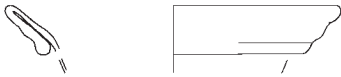

1991



1992

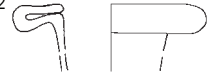

1993

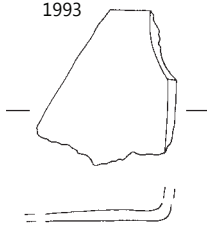

1995

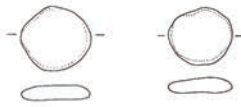

1996

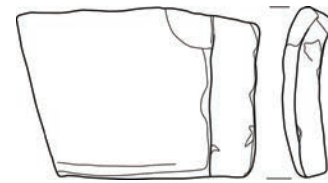

1997

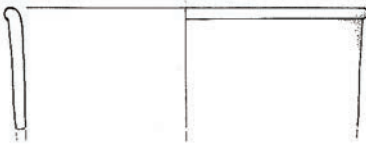

1998

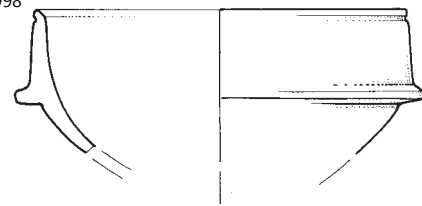

2001



2002

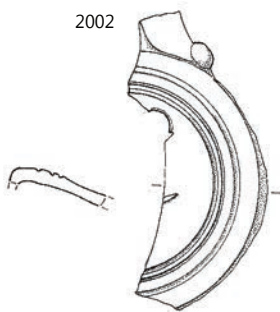

2003



SE 202; 1996 merilo 1:6, ostalo merilo 1:2.

**2005** SE 202, kv. 8/E3, PN KER 2871, inv. št. 23074

Transportno posodje; A – Dr. 6B velika; odl. ročaja amfore paličast (okrogel presek); F A16c; B 7.5YR 8/6 rdečkasto rumena; keramika; datacija: 1.–sred. 2. stoletja.

**2006** SE 202, kv. 8/E3, PN KER 0277/1, inv. št. 23078

Transportno posodje; A – Dr. 6B velika; odl. dna, ostenja in ročaja amfore; F A6a; B 5YR 7/8 rdečkasto rumena; keramika; pr. d. 55 mm; OHD 100%; datacija: 1.–2. stoletje?

**2007** SE 202, kv. 8/D3, PN KER 0156, inv. št. 23127

Transportno posodje; A – Dr. 6B mala (poznoantična?); odl. ročaja amfore ovalen presek; F A16b; B 7.5YR 7/6 rdečkasto rumena; keramika; datacija: 1.–4. stoletje.

**2008** SE 202, kv. 8/E3, PN KER 2870, inv. št. 23151

Transportno posodje; A – Dr. 6B mala (poznoantična?); odl. ročaja amfore paličast (okrogel presek); F A6a; B 5YR 7/8 rdečkasto rumena; keramika; datacija: 1.–4. stoletje.

**2009** SE 202, kv. 8/E3, PN KER 0114, inv. št. 23197

Transportno posodje; A – Dr. 6B nedoločeno (velika ali mala); odl. ročaja amfore ali vrča; F A6c; B 5YR 7/6 rdečkasto rumena; keramika; datacija: 1.–4. stoletje.

**2010** SE 202, kv. 8/E3, PN KER 0282, inv. št. 23468

Transportno posodje; AA – nedoločeno; odl. noge in ostenja amfore; F A9a; B 5YR 7/8 rdečkasto rumena; keramika; OHD 100%; datacija: 3.–5. stoletje.

**2011** SE 202, kv. 8/D3, PN KER 0218, inv. št. 23513

Transportno posodje; AA – nedoločeno; odl. ročaja amfore trakast; F A9d; B ZP 7.5YR 6/4 svetlo rjava; B preloma 2.5YR 6/6 svetlo rdeča; keramika; datacija: 3.–5. stoletje.

**2012** SE 202, kv. 8/D3, PN KER 0615, inv. št. 23713

Transportno posodje; A – jadranska nedoločeno; odl. ročaja amfore paličast (ovalen presek); F A6c; B 10YR 8/4 zelo bledo rjava; keramika.

**2013** SE 202, kv. 8/E3, PN KER 2869, inv. št. 23723

Transportno posodje; PA4 – pokrovček v kalupu, ploščat; pokrovček za amforo; F A1a; B lisasto rdeče do temno rdeče; keramika; OHU 100%; datacija: 1.–5. stoletje.

**2014** SE 202, kv. 8/E3, PN KER 0773, inv. št. 23738

Italška kuhinjska keramika; IKK3 – pekač z enostavnim ustjem; = PN KER 365; F IKK (N18); OHU 10%; datacija: druga pol. 1. stoletja pr. n. št.–3. ali 4. stoletje.

**2015** SE 202, kv. 8/E3, PN KER 0111, inv. št. 23765

Italška kuhinjska keramika; IKK6 – pokrov; odl. ustja in ostenja pokrova; F IKK (N18); B lisasto temno rjava do črno; keramika; pr. u. 96 mm; OHU 5%; datacija: druga pol. 1. stoletja pr. n. št.–3. ali 4. stoletje.

**2016** SE 202, kv. 8/E4, PN KER 0113, inv. št. 23861

Egejska kuhinjska keramika; EKK – vrč s trolistnim ustjem – Knossos tip 1; odl. ročaja posode (dve kaneluri na ZP); F EKK (KTS2); B ZP 2.5YR 5/8 rdeča; B preloma 2.5YR 4/3 rdečkasto rjava; B NP 2.5YR 5/8 rdeča; keramika.

**2017** SE 202, kv. 8/D3, PN KER 0479, inv. št. 23882

Kuhinjska keramika; KK1B – lonec z vertikalnim ustjem; odl. ustja lonca; F KK – redukcijska z apnencem (N10); B lisasto temno rjava do črno; keramika; pr. u. 96 mm; OHU 15%.

**2018** SE 202, kv. 8/E3, PN KER 0281, inv. št. 23939

Kuhinjska keramika; KK4 – lonec s kratkim izvihanim ustjem; odl. ustja in ostenja lonca; vodoravno metličenje na ZP trupa; F KK – redukcijska z apnencem (N10c); B lisasto temno rjava do črno; keramika; pr. u. 195 mm; OHU 5%.

**2019** SE 202, kv. 8/D3, PN KER 0298, inv. št. 24067

Namizna keramika; KK23 = NK13 – ovalni lonec z izrazitim ramenom, žlebom na ramenu in rahlo izvihanim ustjem; odl. ustja lončka; F KK – oksidacijska brez apnenca (N13b); B 5YR 7/8 rdečkasto rumena; keramika; pr. u. 60 mm; OHU 10%.

**2020** SE 202, kv. 8/E3, PN KER 0743, inv. št. 24069

Kuhinjska keramika; KK23 = NK13 – ovalni lonec z izrazitim ramenom, žlebom na ramenu in rahlo izvihanim ustjem; odl. ustja lonca; F KK – oksidacijska brez apnenca (N13b); B lisasto rdeče do temno rjava; keramika; pr. u. 120 mm; OHU 7%.

**2021** SE 202, kv. 8/D3, PN KER 0668, inv. št. 24078

Kuhinjska keramika; KK23 = NK13 – ovalni lonec z izrazitim ramenom, žlebom na ramenu in rahlo izvihanim ustjem; odl. ustja in ostenja lonca; žleb na robu ustja; F KK – oksidacijska brez apnenca (N9b); B lisasto rdeče do temno rjava; keramika; pr. u. 114 mm; OHU 15%.

**2022** SE 202, kv. 8/E3, PN KER 2887, inv. št. 24108

Kuhinjska keramika; KK23 = NK13 – ovalni lonec z izrazitim ramenom, žlebom na ramenu in rahlo izvihanim ustjem; odl. ustja in ostenja lonca; žleb na robu ustja; pas vodoravnega glavničenja na ZP ramena; F KK – oksidacijska brez apnenca (N9b); B lisasto temno rjava do črno; keramika; pr. u. 130 mm; OHU 10%.

**2023** SE 202, kv. 8/D3, PN KER 0646, inv. št. 24204

Kuhinjska keramika; KK38 – skleda z orlo bifido; odl. ustja in ostenja sklede ali pokrova; kanelura na robu ustja; F KK – oksidacijska/redukcijska, groba (N10e); B ZP 10YR 2/1 črna; B preloma 2.5YR 3/3 temno rdečkasto rjava; B NP 2.5YR 4/4 rdečkasto rjava; keramika; pr. u. 186 mm; OHU 15%.

**2024** SE 202, kv. 8/D3, PN KER 0412, inv. št. 24356

Kuhinjska keramika; KK35 – ravno dno loncev – nedoločeno; odl. ravnega dna lonca; F KK – redukcijska z apnencem (N10b); B lisasto temno rjava do črno; keramika; pr. d. 66 mm; OHD 10%.

**2025** SE 202, kv. 8/D3, PN KER 0778, inv. št. 24450

Namizna keramika; NK5 – lonci s kratkim izvihanim ustjem; odl. ustja posode; F NK – severnojadranska ali istrska (N3); B 5YR 6/6 rdečkasto rumena; keramika; OHU 5%.

**2026** SE 202, kv. 8/D3, PN KER 0480, inv. št. 24459

Namizna keramika; NK5D – lonci s kratkim izvihanim ustjem; odl. ustja lonca; F NK – severnojadranska ali istrska (N3); B 7.5YR 6/6 rdečkasto rumena; keramika; pr. u. 105 mm; OHU 10%.

**2027** SE 202, kv. 8/D3, PN KER 0779, inv. št. 24603

Namizna keramika; NK62 – lonček; odl. ustja lončka; F NK – severnojadranska (N22); B 5YR 6/6 rdečkasto rumena; keramika; pr. u. 66 mm; OHU 10%.



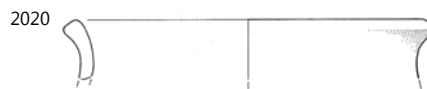
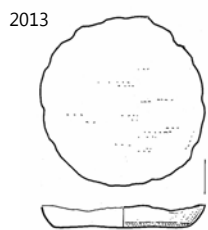

SE 202; 2016 merilo 1: 2, ostalo merilo 1: 3.

**2028** SE 202, kv. 8/E3, PN KER 0283, inv. št. 24810

Namizna keramika; NKD1 – ravno dno lonca, ravne stene; odl. ravnega dna posode; F NK – istrska (N3); B nedoločljivo; keramika; pr. d. 60 mm; OHD 50 %.

**2029** SE 202, kv. 8/E3, PN KER 0774, inv. št. 24886

Namizna keramika; NKD4 – prstanasto dno vrča ali amfore z ravnim dnom; odl. prstanastega dna in ostenja posode; F NK – istrska (N3); B 7.5YR 8/4 roza; keramika; pr. d. 75 mm; OHD 15 %.

**2030** SE 202, kv. 8/D3, PN OST 086, inv. št. 24975

Gradbeni material; tegula *CRISPINI*; odl. tegule z žigom CRIS/...; žig: *CRISPINI*; pozitiv, pravokotni okvir, ohr. CRIS., 58 × 16 mm; F N22; B preloma 5YR 7/6 rdečkasto rumena; keramika; OHU 5 %; dl. 94 mm; š. 68 mm; v. 28 mm; datacija: 1. stoletje.

**2031** SE 202, kv. 8/D3, PN KER 0219, inv. št. 25090

Transportno posodje; A – Dr. 6A; odl. ročaja amfore paličast (ovalen presek); F A44; B preloma 7.5YR 8/4 roza; keramika; datacija: druga pol. 1. stoletja pr. n. št.–konec 1. stoletja.

**SE 343**

**2032** SE 343, kv. 13/A1, PN KOV 098, inv. št. 21356

Odl. pločevine; železo; dl. 8,6 cm, š. 6,4 cm, db. 0,7 cm.



**2033** SE 343, kv. 13/A1, PN KER 0349, inv. št. 22968

Namizna keramika; A/NK – amfora ali vrč; odl. ročaja vrča ali amfore trakast s 3 kanelurami na ZP; F NK – istrska (N16); B 5YR 7/4 roza; keramika.

**2034** SE 343, kv. 13/A1, PN KER 1006, inv. št. 23302

Transportno posodje; AA – Dr. 30 mavretanska ali afriška, var. Keay 1B; odl. ustja amfore; F A9b; B ZP 7.5YR 8/6 rdečkasto rumena; B preloma 5YR 7/8 rdečkasto rumena; B NP 7.5YR 8/6 rdečkasto rumena; keramika; pr. u. 76 mm; OHU 40 %; datacija: (3.)–4. stoletje.

**2035** SE 343, kv. 13/A1, PN KER 0901, inv. št. 23431

Transportno posodje; AA – Keay 59; odl. ustja amfore; F A10b; B ZP 5YR 6/3 svetlo rdečkasto rjava; B preloma 10R 6/8 svetlo rdeča; B NP 5YR 6/3 svetlo rdečkasto rjava; keramika; pr. u. 150 mm; OHU 15 %; datacija: konec 4.–sred. 5. stoletja.

**2036** SE 343, kv. 13/A1, PN KER 0353, inv. št. 23947

Kuhinjska keramika; KK4 – lonec s kratkim izvihanim ustjem; odl. izvihanega ustja lonca; F KK – redukcijska z apnencem (N10c); B 2.5Y 3/1 zelo temno siva; keramika; pr. u. 105 mm; OHU 5 %.

**SE 410A**

**2037** SE 410A, kv. 13/C1, PN KER 1142, inv. št. 23999

Kuhinjska keramika; KK14B – lonec s kratkim ostro zapognjenim ustjem; odl. ustja in ostenja lonca; F KK – oksidacijska z apnencem (N10e); B ZP lisasto temno rjava do črno; B lisasto rjava do črno; B NP lisasto temno rjava do črno; keramika; pr. u. 160 mm; OHU 10 %.

**2038** SE 410A, kv. 13/C1, PN KER 2845, inv. št. 23333

Transportno posodje; AA – Keay 25.1; odl. ustja amfore; F A9b; B preloma 2.5YR 7/8 svetlo rdeča; B NP bel sloj na ZP (AA); zelo slabo ohr.; B premaza 7.5YR 8/3 roza; keramika; pr. u. 110 mm; OHU 10 %; datacija: 4. stoletje.

**SE 331**

**2039** SE 331, kv. 12/E2, PN KOV 101, inv. št. 21358

Odl. zavitega trna kvadratnega preseka, močno korodiran; železo; dl. 4 cm, db. 1 cm.

**2040** SE 331, kv. 12/E2, PN KOV 104, inv. št. 21362

Odl. predmeta; tž: rezilo zavito; železo; dl. 10,2 cm, š. 3,5 cm, db. 1 cm.



**SE 346**

**2041** SE 346, kv. 12/E1, PN KOV 099, inv. št. 21357

Žebelj, s polkrožno glavo in zavitim trnom kvadratnega preseka; železo; dl. 9 cm, š. 2,5 cm, db. 0,9 cm.

**2042** SE 346, kv. 13/A1, PN KER 0457, inv. št. 22590

Afriška sigilata; AS – Hayes 61B; odl. ustja in ostenja krožnika; plitva kanelura na NP ostenja; F AS – D2; B preloma 2.5YR 7/8 svetlo rdeča; premaz na NP in zg. delu ZP; slabo ohr. v luskah na obeh površinah odlomka; B premaza 2.5YR 7/8 svetlo rdeča; keramika; pr. u. 240 mm; OHU 10 %; datacija: (360/370) 400–450.

**2043** SE 346, kv. 12/E1, PN KER 0226, inv. št. 22666

Afriška sigilata; AS – prod. D (žig *Aii–Aiii*); odl. dna krožnika; na NP dna žigosan okras: 4 koncentrični krogi s točko na sredi (Hayes žig št. 27 = Atlante 11), koncentrične kanelure; F AS – D1; B preloma 2.5YR 6/8 svetlo rdeča; premaz na NP; ni ohranjen oz. le v zarezah žigosanega okrasa, mat; B premaza nedoločljivo; keramika; datacija: 350–450.

**2044** SE 346, kv. 12/E2, PN KER 0140, inv. št. 24057

Kuhinjska keramika; KK23 = NK13 – ovalni lonec z izrazitim ramenom, žlebom na ramenu in rahlo izvihanim ustjem; = G295; F KK – oksidacijska brez apnenca (N13b).

2030



2034



2035

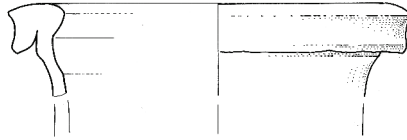

2042



2040

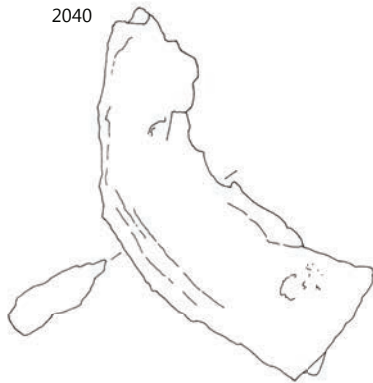

2043



2030 SE 202, 2034, 2035 SE 343, 2040 SE 331, 2042–2043 SE 346; 2030, 2040, 2043 merilo 1:2, ostalo merilo 1:3.

## SE 424

**2045** SE 424, kv. 13/A1, PN KOV 901, inv. št. 21822  
Trn s pravokotnim trnom, močno korodiran; železo; dl. 5 cm.

**2046** SE 424, kv. 13/A1, PN KER 2830, inv. št. 24210  
Kuhinjska keramika; KK39 – krožnik ali skleda z ravnim ustjem; odl. ustja sklede ali pekve; F KK – oksidacijska z apnencem (N10f); B lisasto rdeče do temno rjavo; keramika; pr. u. 200 mm; OHU 2 %.

**2047** SE 424, kv. 13/A1, PN KER 1525, inv. št. 23432  
Transportno posodje; AA – Keay 59; odl. ustja amfore; F A9c; B preloma 7.5YR 7/4 roza; keramika; pr. u. 120 mm; OHU 25 %; datacija: konec 4.–sred. 5. stoletja.

## SE 410

**2048** SE 410, kv. 13/C2, PN KOV 210, inv. št. 21070  
Odl. žičnatega predmeta; bron; dl. 1 cm, db. 0,2 cm.

**2049** SE 410, kv. 13/B1, PN STE 156, inv. št. 22113  
Nagnjeno ostenje polkroglaste čaše z odrezanim klekastim ustjem, oblika Isings 106c; steklo.

**2050** SE 410, kv. 13/B1, PN KER 0757, inv. št. 22626  
Afriška sigilata; AS – Hayes 67; odl. ustja in ostenja sklede; žleb na NP ustja; F AS – D1; B preloma 2.5YR 7/6 svetlo rdeča; premaz na NP in zg. delu ZP; slabo ohr. v luskah na obeh površinah odlomka, mat, gladek, enakomerne barve; B premaza 2.5YR 6/8 svetlo rdeča; keramika; pr. u. 400 mm; OHU 15 %; datacija: prva pol. 5. stoletja.

**2051** SE 410, kv. 13/B1, PN KER 1107, inv. št. 22648  
Afriška sigilata; AS – Hayes 73; odl. ustja in ostenja skodele; dva žleba na NP roba ustja; F AS – D1; B preloma 2.5YR 7/8 svetlo rdeča; premaz na NP in zg. delu ZP; zelo slabo ohr. v luskah in pod patino; B premaza nedoločljivo; keramika; pr. u. 156 mm; OHU 20 %; datacija: 400–460.

**2052** SE 410, kv. 13/C1, PN KER 0720, inv. št. 22993  
Namizna keramika; A/NK – amfora ali vrč; odl. ročaja amfore ali vrča trakast (tri kanelure na ZP); F NK – severnojadranska (mejna med N22 in A6a); B 5YR 7/6 rdečkasto rumena; keramika.

**2053** SE 410, kv. 13/B1, PN KER 1108, inv. št. 23172  
Transportno posodje; A – Dr. 6B mala (poznoantična?); odl. ustja in ostenja amfore; F A11; B preloma 5YR 7/6 rdečkasto rumena; keramika; pr. u. 90 mm; OHU 20 %.

**2054** SE 410, kv. 13/B1, PN KER 1111, inv. št. 23173  
Transportno posodje; A – Dr. 6B mala (poznoantična?); odl. ročaja amfore ali vrča paličast (okrogel presek); F A6a; B 5YR 7/8 rdečkasto rumena; keramika; datacija: 1.–4. stoletje.

**2055** SE 410, kv. 13/B1, PN KER 0755, inv. št. 23393  
Transportno posodje; AA – Keay 25 ali 26; odl. zatiča amfore; F A20b; B preloma 2.5YR 7/8 svetlo rdeča; keramika; OHD 100 %; datacija: 4.–sred. 5. stoletja.

**2056** SE 410, kv. 13/C1, PN KER 0719, inv. št. 23430  
Transportno posodje; AA – Keay 59; odl. ustja in vratu amfore; F A20b; B ZP 10YR 8/4 zelo blede rjava; B preloma 5YR 6/8 rdečkasto rumena; keramika; pr. u. 104 mm; OHU 20 %; datacija: konec 4.–sred. 5. stoletja.

**2057** SE 410, kv. 13/B1, PN KER 0756, inv. št. 23478  
Transportno posodje; AA – nedoločeno; odl. ročaja amfore; F A8a; B 5YR 6/6 rdečkasto rumena; keramika; datacija: 3.–5. stoletje.

**2058** SE 410, kv. 13/C1, PN KER 0723, inv. št. 23532  
Transportno posodje; AA – nedoločeno; odl. ročaja amfore; F A5; B 5YR 7/8 rdečkasto rumena; keramika; datacija: 3.–5. stoletje.

**2059** SE 410, kv. 13/B1, PN KER 1070, inv. št. 24528  
Namizna keramika; NK29, NK32, NK33, NK34 – vrč s srednje širokim ustjem; odl. ustja in ostenja vrča; F NK – severnojadranska (N22); B 2.5YR 6/6 svetlo rdeča; keramika; pr. u. 50 mm; OHU 20 %.

**2060** SE 410, kv. 13/B1, PN KER 1110, inv. št. 24552  
Namizna keramika; NK43C ali ARD; odl. ustja vrča ali male amfore; F NK – istrska (N3); B 7.5YR 7/6 rdečkasto rumena; keramika; pr. u. 55 mm; OHU 20 %.

**2061** SE 410, kv. 13/B1, PN KER 1109, inv. št. 24585  
Transportno posodje; NK55; odl. ustja, ročaja in ostenja amfore trakast (ena kanelura na ZP); F NK – istrska (A6b); B 5YR 7/6 rdečkasto rumena; keramika; pr. u. 93 mm; OHU 20 %.

**2062** SE 410, kv. 13/B1, PN KER 1112, inv. št. 24716  
Namizna keramika; NKR – ročaj vrča ali posode; odl. ročaja amfore ali vrča trakast (dve kaneluri na ZP); F NK – severnojadranska (N22); B 2.5YR 6/4 svetlo rdečkasto rjava; keramika.

**2063** SE 410, kv. 13/B1, PN KER 0754, inv. št. 24720  
Namizna keramika; NKR – ročaj vrča ali posode; odl. ročaja vrča trakast (plitva kanelura na ZP in NP); F NK – istrska (N16); B 7.5YR 7/6 rdečkasto rumena; keramika.

**2064** SE 410, kv. 13/B1, PN KER 1071, inv. št. 24844  
Namizna keramika; NKD2 – ravno dno, konkavne stene; odl. ravnega dna lončka ali vrča; F NK – istrska (N16); B nedoločljivo; keramika; pr. d. 44 mm; OHD 50 %.

## SE 274

**2065** SE 274, kv. 8/G5, PN KER 1291, inv. št. 23928  
Kuhinjska keramika; KK3 – lonec z dolgim izvihanim ustjem; odl. ustja in ostenja lonca; vodoravno metličenje na ZP ostenja; F KK – redukcijska z apnencem (N10b); B lisasto rjavo do črno; keramika; pr. u. 120 mm; OHU 10 %.

## SE 238

**2066** SE 238, kv. 7/E4, PN KER 0617, inv. št. 23638  
Transportno posodje; A – amfora nedoločeno; odl. ostenja amfore; F A30; B ZP lisasto rjavo do temno rjavo; B preloma 5YR 5/6 rumenkasto rdeča; B NP lisasto rjavo do temno rjavo; keramika; datacija: 1.–5. stoletje.

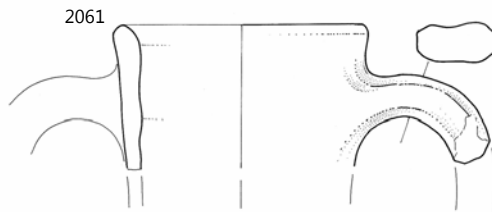
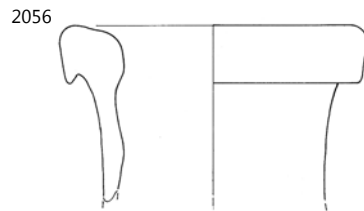
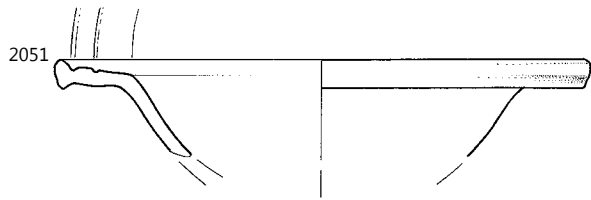
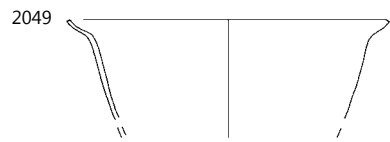

SE 410; 2049, 2050, 2051 merilo 1:2, ostalo merilo 1:3.

## SE 408AA

**2067** SE 408AA, kv. 11/C2, PN KOV 383, inv. št. 20047  
Novec: Constans ali Constantius II./AE 2/kovan 348–361/?/RIC ?; bron; KN 55.

**2068** SE 408AA, kv. 11/C2, PN KOV 384, inv. št. 20048  
Novec: Constans, Constantius II., Constantius Gallus ali Iulianus/AE 3/kovan 348–361/?/RIC ?; na tlaku SE 432; bron; KN 62.

**2069** SE 408AA, kv. 11/D2, PN KOV 446, inv. št. 21130  
Odl. rombaste plošče loka nad peresovino profilirane fibule Almgren 68–69; bron; dl. 2,4 cm, š. 1,1 cm, db. 0,2 cm; datacija: druga in tretja četrt. 1. stoletja – poznoflavijški konteksti za Almgren 68, druga pol. 1. in 2. stoletja za Almgren 69.

**2070** SE 408AA, kv. 11/D3, PN KOV 300, inv. št. 21208  
Odl. zvite žice, obroček ali zanka (mogoče uhan?); bron; db. 0,1 cm, pr. 1,8 cm.

**2071** SE 408AA, kv. 11/D2, PN KOV 385, inv. št. 21111  
Ribiški trnek z enojno zalustjo; bron; dl. 3,9 cm, pr. 0,3 cm.

**2072** SE 408AA, kv. 11/D2, PN KOV 444, inv. št. 21129  
Odl. predmeta, v celoti ožgan; bron; dl. 1,3 cm, š. 1 cm, db. 0,5 cm.

**2073** SE 408AA, kv. 11/D2, PN KOV 445, inv. št. 21539  
Odl. okova ali dela nasadišča za orodje, ki je bilo prekovano z drugo zlitino; železo; dl. 6,6 cm, š. 4,9 cm, db. 0,9 cm.

**2074** SE 408AA, kv. 11/D1, PN KOV 301, inv. št. 21466  
Žebelj s polkrožno glavico in trnom kvadratnega preseka; železo; dl. 7,8 cm, š. 1,5 cm, db. 1 cm.

**2075** SE 408AA, kv. 11/C2, PN KOV 449, inv. št. 21541  
Žebelj, močno korodiran; železo; dl. 5,5 cm.

**2076** SE 408AA, kv. 11/D2, PN STE 128, inv. št. 22086  
Del dna skodelice z nizko ного, na zunanji strani dna je v sredini koncentrični krog, oblika Isings 2; izdelano v kalupu, modrikasto; steklo; pr. 6,5 cm; datacija: druga pol. 1. stoletja.

**2077** SE 408AA, kv. 11/D2, PN KER 1617, inv. št. 22921  
Transportno posodje; A – Dr. 2–4 ali ARD – severnojadranska; odl. ustja amfore ali vrča; F A6a; B 5YR 7/6 rdečkasto rumena; keramika; pr. u. 90 mm; OHU 10 %.

**2078** SE 408AA, kv. 11/D2, PN KER 1616, inv. št. 23064  
Transportno posodje; A – Dr. 6B velika; odl. dna in ustja amfore; F A6a; B 5YR 7/6 rdečkasto rumena; keramika; pr. u. 140 mm; OHU 20 %; pr. d. 48 mm; OHD 50 %; datacija: 1.–(sred.) 2. stoletja.

## SE 382A

**2079** SE 382A, kv. 12/A2, PN OST 197, inv. št. 21281  
Velike mozaične kocke; petrografsko: pretežno svetlo rumenkasto siv miliolidni mikritni apnenec, tudi srednje siv mikritni miliolidni apnenec z orbitolinami; kamen – lokalni apnenec; velikosti 2,5 × 2,5 × 4,6 cm.



**2080** SE 382A, kv. 11/D2, PN KER 1700, inv. št. 22952  
Transportno posodje; A – amfora z ravnim dnom – nedoločeno; odl. ravnega dna amfore; F A13b; B ZP 5YR 7/8 rdečkasto rumena; B NP 7.5YR 8/6 rdečkasto rumena; keramika; pr. d. 110 mm; OHD 55 %.

## SE 380

**2081** SE 380, kv. 12/B2, PN KER 2785, inv. št. 23605  
Transportno posodje; A – LRA 3; odl. ostenja amfore; kanelure na ZP trupa; F A32; B preloma 2.5YR 6/6 svetlo rdeča; keramika; datacija: konec 4.–6./7. stoletje.

## SE 218

**2082** SE 218, kv. 6/A2, PN KER 1076, inv. št. 22863  
Transportno posodje; A – Dr. 2–4 severnojadranska; odl. ročaja amfore, dvojni; F A12b; B preloma 5YR 6/6 rdečkasto rumena; keramika; datacija: 1.–2. stoletje.

**2083** SE 218, kv. 7/C2, PN KER 1050, inv. št. 23212  
Transportno posodje; A – Dr. 6B nedoločeno (velika ali mala); odl. ročaja amfore, okrogel presek; F A12b; B preloma 5YR 6/6 rdečkasto rumena; keramika; datacija: 1.–4. stoletje.

**2084** SE 218, kv. 6/A2, PN KER 1075, inv. št. 23364  
Transportno posodje; AA – Keay 26; odl. ustja amfore; F A5a; B preloma 2.5YR 5/8 rdeča; keramika; pr. u. 86 mm; OHU 25 %; datacija: konec 4.–sred. 5. stoletja.

**2085** SE 218, kv. 7/D2, PN KER 1049, inv. št. 23688  
Transportno posodje; A – amfora nedoločeno; odl. ročaja in ostenja amfore, okrogel presek; F A9c; B ZP 2.5YR 6/4 svetlo rdečkasto rjava; B preloma 2.5YR 6/6 svetlo rdeča; keramika.

**2086** SE 218, kv. 6/A2, PN KER 1077, inv. št. 24278  
Keramika tankih sten; KK55 – srednjeveški lonec; odl. ustja lončka ali lonca; dve kaneluri na ZP ustja; F Varia (KTS28); B ZP 2.5Y 4/1 temno siva; B preloma 2.5Y 8/1 bela; B NP 2.5Y 4/1 temno siva; keramika; pr. u. 110 mm; OHU 10 %.

**2087** SE 218, kv. 6/A2, PN KER 1309, inv. št. 24860  
Namizna keramika; NKD2 – ravno dno, konkavne stene; odl. dna in ostenja posode; F NK – istrska (N3); B ZP 7.5YR 8/6 rdečkasto rumena; B preloma 5YR 6/6 rdečkasto rumena; keramika; pr. d. 60 mm; OHD 20 %.

**2088** SE 218, kv. 7/D2, PN OST 099, inv. št. 25152  
Omet rdeče-bele barve; omet.

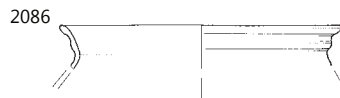
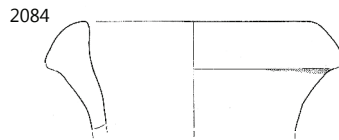
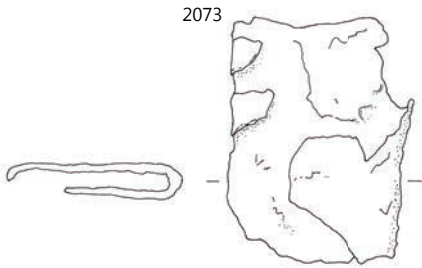
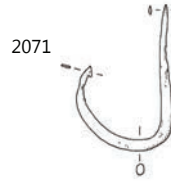
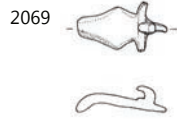

2069–2076 SE 408AA, 2084, 2086 SE 218; 2084, 2086 merilo 1:3, ostalo merilo 1:2.



## SE 219

### 2089 SE 219, kv. 8/E2, PN STE 122, inv. št. 22080

Del dna skodelice z izvlčeno prstanasto nogo, dekolirirano; steklo; datacija: zgodnje flavijski čas–2. stoletje.

### 2090 SE 219, kv. 8/D2, PN KER 0802, inv. št. 23053

Transportno posodje; A – Dr. 6B velika; odl. ustja amfore; F A6a; B 5YR 6/6 rdečkasto rumena; keramika; datacija: 1.–sred. 2. stoletja.

### 2091 SE 219, kv. 8/C2, PN KER 1219, inv. št. 24574

Transportno posodje; NK47; odl. ustja in ostenja amfore; F NK – mejna med N22 in A6a (A6b); B 5YR 6/6 rdečkasto rumena; keramika; pr. u. 100 mm; OHU 25 %.

## SE 220

### 2092 SE 220, kv. 6/E2, PN KOV 310, inv. št. 21095

Odl. loka in dela šamirja obročaste fibule; bron; dl. 3,5 cm, š. 0,4 cm, db. 0,2 cm; datacija: druga pol. 1.–4. stoletje.

### 2093 SE 220, kv. 8/C2, PN STE 064, inv. št. 22030

Del dna balzamarija z zaokroženim dnom (cevast?); steklo; pr. 1 cm.

### 2094 SE 220, kv. 8/F2, PN OST 002, inv. št. 21241

Odlomek ročnega mlina; zelo obrabljen kos; petrografsko: omfacit (zelen prosojen mineral), rogovača, (vtrošniki morda alkalni glinenci); zelo porozen – bazalt ali trahit; kamen; dl. 11,1 cm, š. 10,5 cm, db. 5,2 cm.



### 2095 SE 220, kv. 8/C2, PN KER 0804, inv. št. 22133

Italaska sigilata; ITS – Consp. 26; odl. ustja in ostenja skodelice; žlebovi na ZP ostenja in NP ustja; F Aretina A; B preloma 5YR 7/6 rdečkasto rumena; premaz po celi površini, dobro ohr., bleščeč, gladek, enakomerne barve; B premaza 2.5YR 4/8 rdeča; keramika; pr. u. 80 mm; OHU 12 %; datacija: 15–50.

### 2096 SE 220, kv. 8/F2, PN KER 0022, inv. št. 22230

Padska sigilata; ITS – Consp. B 2; odl. prstanastega dna krožnika; žlebovi na NP dna; F Padana B; B preloma 5YR 7/6 rdečkasto rumena; premaz po celi površini, dobro ohr., rahlo bleščeč, neenakomerne barve, gladek; B premaza 10R 5/8 rdeča; keramika; pr. d. 90 mm; OHD 20 %; datacija: avgustejsko–tiberijsko obd.

### 2097 SE 220, kv. 8/B2, PN KER 1078, inv. št. 23494

Transportno posodje; AA – nedoločeno; odl. ročaja amfore; F A20b; B ZP 2.5Y 8/1 bela; B preloma 7.5YR 6/6 rdečkasto rumena; B NP 7.5YR 6/6 rdečkasto rumena; bel sloj na ZP (AA); dobro ohr.; B premaza 2.5Y 8/1 bela; keramika; datacija: 3.–5. stoletje.

### 2098 SE 220, kv. 8/F3, PN KER 1294, inv. št. 23679

Transportno posodje; A – amfora nedoločeno; odl. prstanastega in konveksnega dna vrča ali amfore; F A5a; F Varia; B preloma 2.5Y 6/1 siva in 7/1; keramika; pr. d. 60 mm; OHD 100 %.

### 2099 SE 220, kv. 8/C2, PN KER 0807, inv. št. 24461

Namizna keramika; NK6A – lonci s kratkim izvihanim ustjem; odl. ustja in ostenja lonca; rebro na ZP ramena; F NK – istrska (N16); B 10YR 8/4 zelo blede rjava; keramika; pr. u. 120 mm; OHU 20 %.

## SE 225

### 2100 SE 225, kv. 7/B4, PN KOV 083, inv. št. 21348

Žebelj, tanek, s ploščato glavo in trnom kvadratnega preseka; železo; dl. 5,3 cm, š. 1,1 cm.

### 2101 SE 225, kv. 7/B4, PN OST 028, inv. št. 21245

Odl. spodnjega kamna ročnega mlina s centralno luknjo (premera 5 cm in globoko 4 cm) za pritrditev na vodilo; kamen stožčastega preseka; stranska luknja za nasaditev ročaja; petrografsko: bazalt ali trahit; kamen; dl. 20 cm, š. 13,5 cm, db. 8 cm, pr. 33 cm.



## SE 317

### 2102 SE 317, kv. 12/C2, PN OST 023, inv. št. 21244

Odl. zgornjega kamna ročnega mlina s centralno luknjo in pravokotno razširitvijo za pritrditev na vodilo; kamen stožčastega preseka; stranska luknja za nasaditev ročaja; petrografsko: peščenjak, pretežno ali v celoti kremenove sestave; zrna zelo dobro sortirana, velika 1 mm; sestava: prosojen kremen, rdeč kremen (jaspis?), roženec, brez karbonata; kamen; dl. 31,5 cm, š. 14 cm, db. 6,5 cm, pr. 33,6 cm.



### 2103 SE 317, kv. 12/D2, PN KER 0293, inv. št. 24787

Namizna keramika; NKD1 – ravno dno lonca, ravne stene; odl. ravnega dna posode; F NK – istrska (N3); B 7.5YR 8/4 roza; keramika; pr. d. 114 mm; OHD 25 %.

### 2104 SE 317, kv. 12/E2, PN KOV 982, inv. št.

Odl. svinčenega traku; keramika; dl. 4 cm, š. 2,9 cm, db. 0,6 cm.

## SE 325

### 2105 SE 325, kv. 8/A5, PN KER 0212, inv. št. 23844

Egejska kuhinjska keramika; EKK – ponev Knossos tip 1; odl. ustja, ostenja in dna ponve; F EKK (N13c); B lisasto temno rjavo do črno; keramika; pr. u. 240 mm; OHU 10 %; pr. d. 180 mm; OHD 10 %; datacija: sred. ali konec 1.–zač. 3. stoletja.

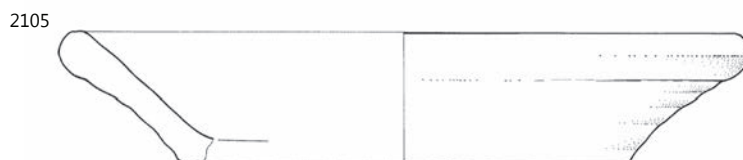
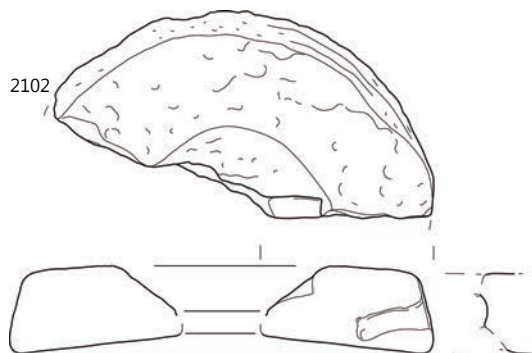
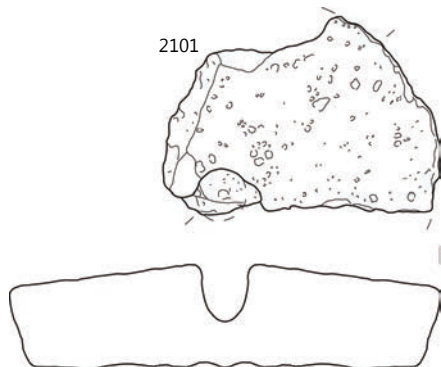
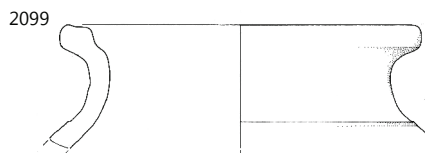
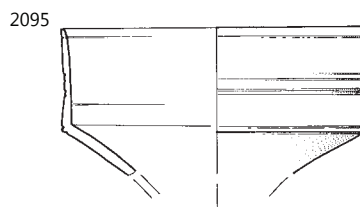
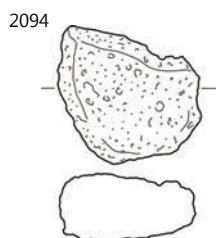
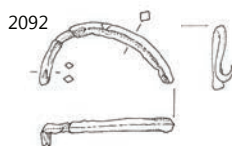
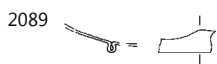

2089 SE 219, 2092–2099 SE 220, 2101 SE 225, 2102, 2105 SE 317; 2094, 2101, 2102 merilo 1: 6, 2099, 2105 merilo 1: 3, ostalo merilo 1: 2.

## SE 326

### 2106 SE 326, kv. 12/D1, PN KER 0181, inv. št. 23552

Transportno posodje; AA – nedoločeno; odl. ročaja in ostenja amfore; F A3b; B ZP 7.5YR 6/2 rozasto siva rozasto siva; B preloma 5YR 7/6 rdečkasto rumena; keramika; datacija: 3.–5. stoletje.

## SE 201

### 2107 SE 201, kv. 5/E4, PN KOV 529, inv. št. 20069

Avstroogrski novc; Heller/kovan 1902/Wien/Jaeczjel 372/11; bron; KN 92.

### 2108 SE 201, kv. 6/A5, PN KER 1081, inv. št. 22610

Afriška sigilata; AS – Hayes 61B; odl. ustja krožnika/sklede; kanelura na NP; F AS – D2; B preloma 2.5YR 6/8 svetlo rdeča; premaz na NP in zg. delu ZP; zelo slabo ohr. v luskah in pod patino na NP in ZP, če je sploh?; B premaza nedoločljivo; keramika; pr. u. 300 mm; OHU 5%; datacija: (360/370) 400–450.

### 2109 SE 201, kv. 6/A5, PN KER 1080, inv. št. 23366

Transportno posodje; AA – Keay 26; odl. ustja amfore; F A9a; B 2.5YR 7/8 svetlo rdeča; keramika; pr. u. 104 mm; OHU 15%; datacija: konec 4.–sred. 5. stoletja.

### 2110 SE 201, kv. 6/B5, PN KER 1135, inv. št. 23512

Transportno posodje; AA – nedoločeno; odl. ročaja amfore trakast; F A5; B 7.5YR 5/8 močno rjava rumenkasto rdeča; keramika; datacija: 3.–5. stoletje.

### 2111 SE 201, kv. 6/C3, PN KOV 324, inv. št. 20035

Novc: Constans ali Constantius II./AE 3/kovan 348–361/?/RIC ?; bron; KN 58.

### 2112 SE 201, kv. 6/C3, PN KER 1464, inv. št. 23069

Transportno posodje; A – Dr. 6B velika; odl. zatiča amfore; F A12a; B preloma 5YR 6/6 rdečkasto rumena; keramika; pr. d. 42 mm; OHD 100%; datacija: 1.–sred. 2. stoletje.

### 2113 SE 201, kv. 6/D3, PN KOV 429, inv. št. 21531

Odl. žeblja s polkrožno glavico in trnom kvadratnega preseka, korodiran; železo; dl. 4,5 cm.

### 2114 SE 201, kv. 6/D4, PN KOV 241, inv. št. 21430

Žebelj, odl. trna kvadratnega preseka; železo; dl. 5,2 cm, db. 0,6 cm.

### 2115 SE 201, kv. 6/D4, PN KER 1136, inv. št. 23422

Transportno posodje; AA – Keay 35A; odl. ustja amfore; F A5; B 2.5YR 5/8 rdeča; keramika; pr. u. 106 mm; OHU 5%; datacija: 5. stoletje.

### 2116 SE 201, kv. 6/D4, PN OST 112, inv. št. 25014

Gradbeni material; tegula *CRISPINI*; odl. tegule z žigom .../RISPINI/...; žig: *CRISPINI*; pozitiv, pravokotni okvir, ohr. ..RISPI.., slabo viden, 78 × 16 mm; F N22; B preloma 2.5YR 7/4 roza; keramika; OHU 2%; dl. 81 mm; š. 68 mm; v. 20 mm; datacija: 1. stoletje.

### 2117 SE 201, kv. 6/E2, PN KER 2810, inv. št. 23672

Transportno posodje; A – amfora nedoločeno; odl. ročaja amfore (ena kanelura na ZP); F A27a; B preloma 5YR 8/4 roza; keramika.

### 2118 SE 201, kv. 6/E4, PN KOV 370, inv. št. 21109

Odl. paličastega predmeta; bron; dl. 7,9 cm, š. 0,8 cm, db. 0,15 cm.

### 2119 SE 201, kv. 6/E4, PN KOV 428, inv. št. 21124

Zaključek (ročaja?) v obliki šahovske figure (ključa, svečnika, tehtnice, kosa pohišva.); bron; dl. 2,5 cm, pr. 1,7 cm.

### 2120 SE 201, kv. 6/E4, PN KOV 427, inv. št. 21530

Odl. žeblja s polkrožno glavico in trnom kvadratnega preseka; železo; dl. 5,5 cm.

### 2121 SE 201, kv. 6/E4, PN KOV 371, inv. št. 21501

Odl. žeblja s polkrožno glavico in trnom kvadratnega preseka; železo; dl. 6 cm.

### 2122 SE 201, kv. 6/E5, PN KOV 234, inv. št. 21425

Kavelj; železo; dl. 4,65 cm, š. 2,4 cm, db. 0,6 cm.



### 2123 SE 201, kv. 7/A1, PN KOV 086, inv. št. 21023

Odl. trakastega okova; bron; dl. 3,9 cm, š. 2 cm, db. 0,1 cm.

### 2124 SE 201, kv. 7/A5, PN KER 0498, inv. št. 23375

Transportno posodje; AA – Keay 26; odl. ročaja amfore trakast (ena kanelura na NP); F A9a; B 2.5YR 6/8 svetlo rdeča; keramika; datacija: konec 4.–sred. 5. stoletja.

### 2125 SE 201, kv. 7/B3, PN KOV 530, inv. št. 20066

Novc: Valentinianus I., Valens, Gratianus, Valentinianus II., Theodosius I. ali Arcadius/AE 3/kovan 364–388/?/RIC ?; bron; KN 76.

### 2126 SE 201, kv. 7/B3, PN KOV 247, inv. št. 21083

Trakec perforiran na sploščenem koncu; bron; dl. 14,4 cm, š. 0,6 cm, db. 0,25 cm.

### 2127 SE 201, kv. 7/B3, PN STE 085, inv. št. 22048

Nagnjeno ostenje čaše s klekastim prehodom v ustje, na ostenju nataljen okras v modri barvi; steklo; pr. 8,1 cm; datacija: 3.–4. ali pozna antika.

### 2128 SE 201, kv. 7/B4, PN KER 1178, inv. št. 23178

Transportno posodje; A – Dr. 6B mala (poznoantična?); odl. ročaja amfore paličast (ovalen presek), z glinenim pasom; F A6a; B 5YR 7/6 rdečkasto rumena; keramika; datacija: 1.–4. stoletje.

### 2129 SE 201, kv. 7/C3, PN KOV 242, inv. št. 21079

Žebelj kvadratnega preseka; bron; dl. 4,5 cm, š. 1,2 cm, db. 0,5 cm.

### 2130 SE 201, kv. 7/C3, PN KOV 258, inv. št. 21918

Uporabni predmeti; cevasta ploščica – utež za ribiško mrežo; svinec; dl. 7,4 cm, š. 1,4 cm, db. 0,2 cm.

### 2131 SE 201, kv. 7/C5, PN KOV 238, inv. št. 20018

Novc: Honorius/AE 3/kovan 408–423/?/RIC ?; bron; KN 91.

### 2132 SE 201, kv. 7/C5, PN KOV 085, inv. št. 21022

Okovje, morda del pasne sponje; datacija: 3. stoletje; bron; dl. 1 cm, pr. 2,3 cm.

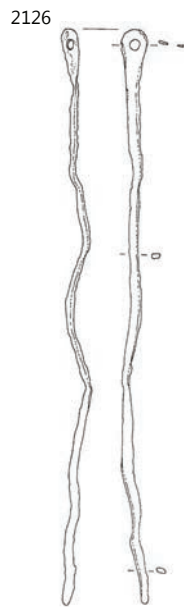
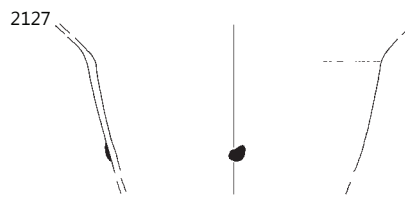
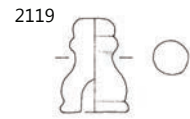
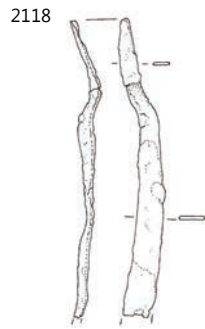
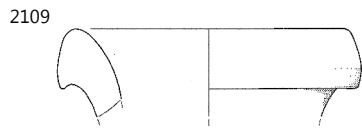

SE 201; 2109 merilo 1: 3, ostalo merilo 1: 2.

**2133** SE 201, kv. 7/C5, PN STE 020, inv. št. 21984

Odlomek zataljenega ustja čaše, dekolirano steklo; steklo; pr. 8,9 cm, datacija.

**2134** SE 201, kv. 7/C5, PN KER 0434, inv. št. 22805

Svetila; O – AO – Atlante VIII; odl. dna afriške oljenke; koncentriran žleb in plastično rebro (verjetno 3) ob strani ostenja; F O12; B preloma 2.5YR 7/8 svetlo rdeča; premaz na ZP; sl. ohr. pod patino; B premaza nedoločljivo; keramika; pr. d. 40 mm; OHD 50 %; datacija: konec 4.–5. stoletje.

**2135** SE 201, kv. 7/C5, PN KER 0433, inv. št. 23683

Transportno posodje; A – amfora nedoločeno; odl. ročaja amfore, lečast presek; F A7; B preloma 5YR 7/6 rdečkasto rumena; keramika.

**2136** SE 201, kv. 7/D3, PN KER 0949, inv. št. 24694

Namizna keramika; NKR – ročaj vrča ali posode; odl. ročaja vrča, tordiran (ovalen presek, 12 žlebov); F NK – severnojadranska (N22b); B 5YR 7/6 rdečkasto rumena; keramika.

**2137** SE 201, kv. 7/D3, PN KER 1065, inv. št. 24784

Namizna keramika; NKD1 – ravno dno lonca, ravne stene; odl. ravnega dna in ostenja posode; F NK – severnojadranska (mejna med N22 in A6a); B 5YR 6/8 rdečkasto rumena; keramika; pr. d. 50 mm; OHD 30 %.

**2138** SE 201, kv. 7/D3, PN KER 0950, inv. št. 24866

Namizna keramika; NKD2 – ravno dno, konkavne stene; odl. ravnega dna vrča ali lonca; F NK – severnojadranska (N22); B 2.5YR 7/6 svetlo rdeča; keramika; pr. d. 90 mm; OHD 30 %.

**2139** SE 201, kv. 7/E3, PN KOV 895, inv. št. 21816

Masiven žebelj z veliko ploščato glavico in odlomljenim trnom kvadratnega preseka; železo; dl. 9,5 cm.

**2140** SE 201, kv. 7/E3, PN KOV 917, inv. št. 21838

Klin s trnom kvadratnega preseka; železo; dl. 5 cm.

**2141** SE 201, kv. 7/E3, PN KER 2789, inv. št. 23385

Transportno posodje; AA – Keay 25 ali 26; odl. ročaja amfore; F A20c; B ZP 2.5Y 8/3 bledo rumena; B preloma 5YR 8/4 roza; B NP 5YR 8/4 roza; bel sloj na ZP (AA); dobro ohr.; B premaza 2.5Y 8/3 bledo rumena; keramika; datacija: 4.–sred. 5. stoletja.

**2142** SE 201, kv. 7/E3, PN KER 0902, inv. št. 23467

Transportno posodje; AA – nedoločeno; odl. ročaja amfore; F A3b; B preloma 2.5YR 6/8 svetlo rdeča; keramika; datacija: 3.–5. stoletje.

**2143** SE 201, kv. 7/E4, PN KER 0428, inv. št. 22900

Transportno posodje; A – Dr. 2–4 – nedoločena; odl. ročaja amfore, dvojni paličast (okrogel presek); F A23b; B preloma 2.5Y 8/3 bledo rumena; keramika; datacija: 1.–2. stoletje.

**2144** SE 201, kv. 7/E4, PN KER 0270, inv. št. 23022

Transportno posodje; A – Dr. 6B velika; odl. ustja amfore; F nedoločljivo; B preloma 2.5Y 8/2 bledo rumena; keramika; pr. u. 134 mm; OHU 10 %; datacija: 1.–2. stoletje.

**2145** SE 201, kv. 8/A2, PN KER 0231, inv. št. 23358

Transportno posodje; AA – Africana II ali Keay 25; odl. zatiča amfore; F A9a; B 2.5YR 7/8 svetlo rdeča; keramika; OHD 100 %; datacija: 3.–4. stoletje.

**2146** SE 201, kv. 8/A3, PN KOV 040, inv. št. 21324

Odl. žeblja ali klina, odl. trna kvadratnega preseka; železo; dl. 3,8 cm, š. 1,8 cm.

**2147** SE 201, kv. 8/A3, PN KER 0055, inv. št. 22800

Svetila; O–AO – Atlante VIII; odl. diska, ramena in ostenja oljenke; na ramenu okras palmovje vejice v reliefu; F O2; B preloma 10R 6/8 svetlo rdeča; premaz na ZP; dobro ohr., rahlo bleščeč premaz, gladek, tanek; B premaza 10R 6/8 svetlo rdeča; keramika; pr. u. 60 mm; OHU 20 %; datacija: konec 4.–sred. 5. stoletja.

**2148** SE 201, kv. 8/A3, PN OST 009, inv. št. 24980

Gradbeni material; tegula *CRISPINI*; odl. tegule z žigom *.../SPINI*; žig: *CRISPINI*; pozitiv, pravokotni okvir, ohr. *.../ISPINI*, 105 × 15 mm; F N22; B

preloma 2.5YR 7/6 svetlo rdeča; keramika; OHU 5 %; dl. 140 mm; š. 75 mm; v. 28 mm; datacija: 1. stoletje.

**2149** SE 201, kv. 8/A4, PN KOV 027, inv. št. 21314

Žebelj, s polkrožno glavico in trnom kvadratnega preseka; železo; dl. 9,2 cm, db. 0,8 cm, pr. 2,2 cm.

**2150** SE 201, kv. 8/A4, PN KOV 028, inv. št. 21315

Ukrivljen žebelj, s polkrožno ali kvadratno glavico in trnom kvadratnega preseka; železo; dl. 15,3 cm, š. 2,2 cm, db. 0,9 cm.

**2151** SE 201, kv. 8/A4, PN OST 017, inv. št. 24983

Gradbeni material; tegula *CRISPINI*; odl. tegule z žigom *.../SPINI*; žig: *CRISPINI*; pozitiv, pravokotni okvir, ohr. *...SPINI*, 68 × 16 mm; F N22; B preloma 5YR 7/6 rdečkasto rumena; keramika; OHU 5 %; dl. 130 mm; š. 130 mm; v. 28 mm; datacija: 1. stoletje.

**2152** SE 201, kv. 8/B4, PN KOV 742, inv. št. 21732

Odl. ploščatega traku?; železo; dl. 6 cm.

**2153** SE 201, kv. 8/B4, PN KER 0406, inv. št. 22608

Afriška sigilata; AS – Hayes 61B; odl. ustja krožnika; F AS – D2; B preloma 2.5YR 6/8 svetlo rdeča; premaz na NP in zg. delu ZP; dobro ohr.; po celi površini odlomka, gladek, mat, enakomerne barve; B premaza 2.5YR 6/8 svetlo rdeča; keramika; OHU 5 %; datacija: 360–450.

**2154** SE 201, kv. 8/B4, PN KER 0893, inv. št. 23345

Transportno posodje; AA – Keay 25; odl. zatiča amfore; F A5; B lisasto temno rjavo do črno; keramika; OHD 100 %; datacija: 4.–sred. 5. stoletja.



2130

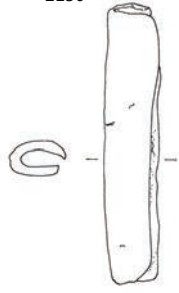

2132



2134

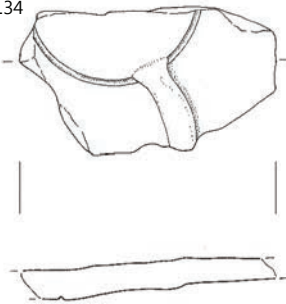

2133



2135

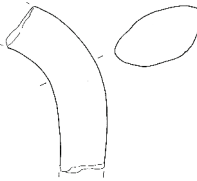

2143

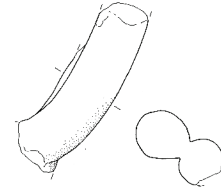

2144

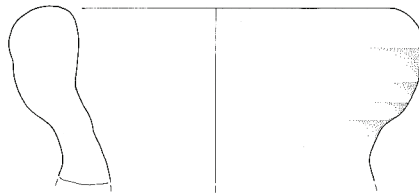

2147

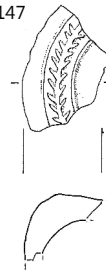

2151

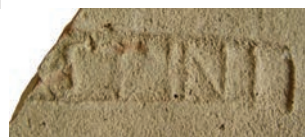

SE 201; 2130, 2132–2134, 2147, 2151 merilo 1: 2, ostalo merilo 1: 3.



**2155** SE 201, kv. 8/B4, PN KER 0068, inv. št. 23407

Transportno posodje; AA – Keay 25 ali 26; odl. dna amfore; F A8b; B ZP 2.5YR 5/6 rdeča; B preloma 2.5YR 5/8 rdeča; keramika; OHD 50%; datacija: 4.–sred. 5. stoletja.

**2156** SE 201, kv. 8/B5, PN KOV 051, inv. št. 21329

Odl. zavitega trna žeblja ali klina; železo; dl. 4 cm, š. 1,1 cm.

**2157** SE 201, kv. 8/C4, PN STE 022, inv. št. 21986

Dva odlomka cilindrične čaše s cevastim ustjem iz dekoloriranega stekla; steklo; pr. 8,6 cm; datacija: 1.–3. stoletje, višek v flavijskem času.

**2158** SE 201, kv. 8/C4, PN KER 0262, inv. št. 23915

Kuhinjska keramika; KK3 – lonec z dolgim izvihanim ustjem; odl. ustja in ostenja lonca; vodoravno metličenje na ZP trupa; F KK – oksidacijska z apnencem (N10e); B lisasto temno rjavo do črno; keramika; pr. u. 135 mm; OHU 15%.

**2159** SE 201, kv. 8/C4, PN KER 0153, inv. št. 24864

Namizna keramika; NKD2 – ravno dno, konkavne stene; odl. ravnega dna lonca ali vrča; F NK – istrska (N16); B 5YR 7/8 rdečkasto rumena; keramika; pr. d. 56 mm; OHD 25%.

**2160** SE 201, kv. 8/C4, PN OST 029, inv. št. 24986

Gradbeni material; tegula *CRISPINI*; odl. tegule z žigom *CRIS*...; žig: *CRISPINI*; pozitiv, pravokotni okvir, ohr. *CRIS*.., 49 × 16 mm; F N22; B preloma 2.5YR 7/6 svetlo rdeča; keramika; OHU 2%; dl. 88 mm; š. 70 mm; v. 28 mm; datacija: 1. stoletje.

**2161** SE 201, kv. 8/C4, PN OST 022, inv. št. 25048

Gradbeni material; tegula z žigom – nedoločljivo; odl. tegule z žigom; keramika.

**2162** SE 201,  
kv. 8/C5, PN KOV 034,  
inv. št. 21319

Odl. staljenega predmeta in pločevine; železo; dl. 4,1 cm, š. 2,3 cm, db. 1,1 cm.



**2163** SE 201, kv. 8/C5, PN KOV 740, inv. št. 21730

Odlomek ploščatega traku?; železo.

**2164** SE 201, kv. 8/C5, PN KOV 741, inv. št. 21731

Odl. žeblja s ploščato okroglo glavico in trnom kvadratnega preseka; železo; dl. 6 cm.

**2166** SE 201, kv. 8/C5, PN KER 0158, inv. št. 22699

Svetila; O – Loeschke IB, IC ali IV; odl. ramena oljenke; rame IIIb; F O1c; B preloma 7.5YR 7/6 rdečkasto rumena; premaz po celi površini; srednje ohr. v luskah: školjkasto nalomljen, bleščoč, lisast; B premaza lisasto rjavo do temno rjavo; keramika; pr. u. 90 mm; OHU 10%; datacija: sred. 1.–sred. 3. stoletja.

**2167** SE 201, kv. 8/C5, PN KER 0269, inv. št. 22752

Svetila; O – Loeschke Xa; odl. noska, ramena in diska pečatne oljenke; F O3a; B preloma 2.5YR 6/8 svetlo rdeča; keramika; pr. u. 76 mm; OHU 45%; pr. d. 45 mm; OHD 15%; datacija: konec 1.–prva pol. 3. stoletja.

**2168** SE 201, kv. 8/C5, PN KER 0175, inv. št. 24405

Kuhinjska keramika; KK – nedoločljivo; odl. ostenja posode; vbodi na ZP ostenja; F KK – redukcijska z apnencem (N10b); B ZP lisasto temno rjavo do črno; B preloma 7.5YR 5/4 rdečkasto rjava; B NP lisasto temno rjavo do črno; keramika.

**2169** SE 201, kv. 8/D3, PN KOV 044, inv. št. 20003

Novec: Constans, Constantius II., Constantius Gallus ali Iulianus/AE 2/kovan 348–361/?/RIC ?; bron; KN 60.

**2170** SE 201, kv. 8/D3, PN KER 0177, inv. št. 22283

Namizna keramika s premazom; KP6; odl. ustja skodele ali skodele; žleb na ZP ostenja; F Pozna sigilata (TS6a); B 7.5YR 8/4 roza; premaz po celi površini, dobro ohr. toda skoraj cel pod patino, mat, neenakomerne barve, gladek z nepravilnostmi; B premaza 2.5YR 4/6 rdeča; keramika; pr. u. 300 mm; OHU 10%; datacija: druga pol. 2.–3. stoletje.

**2171** SE 201, kv. 8/D3, PN KER 0117, inv. št. 23607

Transportno posodje; A – LRA 2; odl. ostenja amfore; kanelure na ZP ostenja; F A28b; B preloma 7.5YR 7/6 rdečkasto rumena; keramika; datacija: konec 4.–6. stoletja.

**2172** SE 201, kv. 8/D4, PN KER 0318, inv. št. 22532

Afriška sigilata; AS – Hayes 14; odl. ustja in ostenja skodele; F AS – A2; B preloma 2.5YR 7/8 svetlo rdeča; premaz po celi površini; srednje ohr. (spran), mat, naguban; B premaza 2.5YR 7/8 svetlo rdeča; keramika; pr. u. 200 mm; OHU 5%; datacija: 3. stoletje.

**2173** SE 201, kv. 8/E3, PN KOV 043, inv. št. 20004

Novec: Constantinus I (Crispius)/Cen/kovan 318–320/?/RIC ?; bron; KN 38.

**2174** SE 201, kv. 8/E3, PN KER 0075, inv. št. 22967

Transportno posodje; A/NK – amfora ali vrč; odl. ročaja amfore ali vrča paličast (okrogel presek); F NK – istrska (A6b); B 5YR 7/8 rdečkasto rumena; keramika.

**2175** SE 201, kv. 8/E3, PN KER 0762, inv. št. 23566

Transportno posodje; A – Keay 23 = Almagro 51C; odl. ustja amfore; F A13b; B preloma 2.5YR 6/8 svetlo rdeča; B NP bel sloj na ZP (AA); dobro ohranjen; B premaza 5YR 8/4 roza; keramika; pr. u. 87 mm; OHU 15%; datacija: 3.–sred. 5. stoletja.

**2176** SE 201, kv. 8/E3, PN KER 0178, inv. št. 23916

Kuhinjska keramika; KK3 – lonec z dolgim izvihanim ustjem; odl. ostenja lonca; vodoravno metličenje na ZP trupa; F KK – redukcijska z apnencem (N10b); B lisasto temno rjavo do črno; keramika.

**2177** SE 201, kv. 8/E3, PN KER 2792, inv. št. 24037

Kuhinjska keramika; KK22 – ovalni lonec z visokim vratom, navzven izvihanim ustjem in prelomom na prehodu v rame; odl. ostenja lonca; glavničenje (vodoravno) na ramenu; F KK – oksidacijska brez apnenca (N13b); B lisasto svetlo rjavo do črno; keramika.

**2178** SE 201, kv. 8/E3, PN KER 0170, inv. št. 24904

Namizna keramika; NKD6 – visoko prstanasto dno; odl. prstanastega dna posode; F NK – istrska (N5); B 5YR 7/8 rdečkasto rumena; keramika; pr. d. 120 mm; OHD 10%.



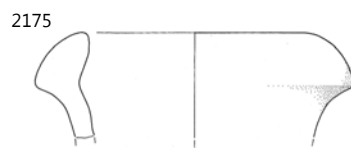
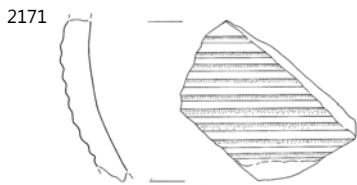
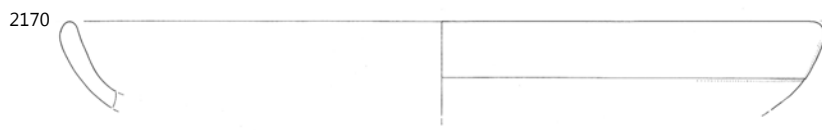
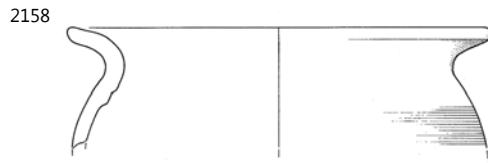
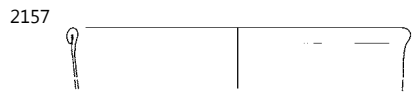

SE 201; 2157, 2160 merilo 1: 2, ostalo merilo 1: 3.

- 2179** SE 201, kv. 8/E3, PN OST 019, inv. št. 24985  
Gradbeni material; tegula *CRISPINI*; odl. tegule z žigom *..PINI*; žig: *CRISPINI*; pozitiv, pravokotni okvir, ohr. *..PINI*, 51 × 16 mm; F N22; B preloma 5YR 7/6 rdečkasto rumena; keramika; OHU 5%; dl. 100 mm; š. 75 mm; v. 30 mm; datacija: 1. stoletje.
- 2180** SE 201, kv. 8/E4, PN KER 0250, inv. št. 22179  
Padska sigilata; ITS – Consp. 3; odl. ustja krožnika; F Padana B; B preloma 5YR 8/4 roza; premaz po celi površini; srednje ohr. (odluščen), gladek, mat, enakomerne barve; B premaza 2.5YR 4/8 rdeča; keramika; pr. u. 280 mm; OHU 5%; datacija: 30–2. stoletje.
- 2181** SE 201, kv. 8/E4, PN KER 2770, inv. št. 22650  
Afriška sigilata; AS – Hayes 73; odl. ustja in ostenja skleda ali krožnika; žleb in dva niza kratkih poševnih vrezov (koleščkanje) na NP roba ustja; F AS – D1; B preloma 2.5YR 7/6 svetlo rdeča; premaz na NP in zg. delu ZP; srednje ohr. na NP in ZP, gladek, mat, enakomerne barve; B premaza 2.5YR 6/6 svetlo rdeča; keramika; pr. u. 240 mm; OHU 5%; datacija: 400–460.
- 2182** SE 201, kv. 8/E4, PN KER 0073, inv. št. 23384  
Transportno posodje; AA – Keay 25 ali 26; odl. ročaja amfore; F A8b; B ZP 7.5YR 6/8 rdečkasto rumena; B preloma 7.5YR 7/6 rdečkasto rumena; keramika; datacija: 4.–sred. 5. stoletja.
- 2183** SE 201, kv. 8/E4, PN KER 0168, inv. št. 23527  
Transportno posodje; AA – nedoločeno; odl. ročaja amfore; F A5; B 2.5YR 7/8 svetlo rdeča; keramika; datacija: 3.–5. stoletje.
- 2184** SE 201, kv. 8/E4, PN KER 0251, inv. št. 24434  
Namizna keramika; NK4 – lonec s kratkim rahlo izvihanim ustjem; odl. ustja lonca; F NK – istrska (N2); B 5YR 7/6 rdečkasto rumena; keramika; pr. u. 130 mm; OHU 10%.
- 2185** SE 201, kv. 8/E5, PN KER 0101, inv. št. 23320  
Transportno posodje; A – Tripolitana 3; odl. ustja amfore; F A3b; B ZP 2.5Y 8/2 blede rumena; B preloma 5YR 7/6 rdečkasto rumena; B NP 5YR 7/6 rdečkasto rumena; bel sloj na ZP (AA); dobro ohr.; B premaza 5Y 8/2 blede rumena; keramika; pr. u. 104 mm; OHU 30%; datacija: sred. 2.–3. stoletje.
- 2186** SE 201, kv. 8/E5, PN STE 005, inv. št. 21969  
Del ročaja stekleničke, rumeno zelenkasto; steklo; dl. 1,8 cm, š. 2,2 cm.
- 2187** SE 201, kv. 8/F3, PN KOV 417, inv. št. 21122  
Odl. predmeta; bron; dl. 0,7 cm, š. 0,6 cm, db. 0,5 cm.
- 2188** SE 201, kv. 8/F3, PN KER 2798, inv. št. 22649  
Afriška sigilata; AS – Hayes 73; = **G2181**; F ATS5a; OHU 5%; datacija: 400–460.
- 2189** SE 201, kv. 8/F3, PN KER 0021, inv. št. 23230  
Transportno posodje; A – Dr. 6B nedoločeno (velika ali mala); odl. ročaja amfore paličast (ovalen presek); F A6a; B 5YR 7/8 rdečkasto rumena; keramika; datacija: 1.–4. stoletje.
- 2190** SE 201, kv. 8/F3, PN KER 2868, inv. št. 24196  
Kuhinjska keramika; KK36 – trinožnik; = **G341**; F KK – redukcijska z apnencem (N10b).
- 2191** SE 201, kv. 8/F3, PN KER 0801, inv. št. 24416  
Namizna keramika; NK1 – lonec s čašastim ustjem (NK1A/B); odl. ustja lonca; F NK – istrska (N5); B 10YR 8/4 zelo blede rjava; keramika; OHU 10%.
- 2192** SE 201, kv. 8/F3, PN KER 1344, inv. št. 24458  
Namizna keramika; NK5 – lonci s kratkim izvihanim ustjem; odl. ustja lonca; F NK – istrska (N3); B 5YR 7/6 rdečkasto rumena; keramika; pr. u. 100 mm; OHU 10%.
- 2193** SE 201, kv. 8/F3, PN KER 0781, inv. št. 24722  
Namizna keramika; NKR – ročaj vrča ali posode; odl. ročaja vrča trakast (tri kanelure na ZP); F NK – severnojadranska (N22); B 10YR 7/4 zelo blede rjava; keramika.
- 2194** SE 201, kv. 8/F3, PN KER 1345, inv. št. 24777  
Namizna keramika; NKD1 – ravno dno lonca, ravne stene; odl. ravnega dna in ostenja vrča ali lonca; F NK – severnojadranska (N22); B 5YR 7/6 rdečkasto rumena; keramika; pr. d. 80 mm; OHU 30%.
- 2195** SE 201, kv. 8/F3, PN KER 0780, inv. št. 24914  
Namizna keramika; NKD6 – visoko prstanasto dno; odl. prstanastega dna posode; F NK – istrska (N5); B 5YR 7/6 rdečkasto rumena; keramika; pr. d. 110 mm; OHU 10%.
- 2196** SE 201, kv. 8/F4, PN KER 0793, inv. št. 22165  
Padska sigilata; ITS – Consp. 27 ali 29; odl. ustja in ostenja skodelice; F Padana B; B preloma 7.5YR 8/4 roza; premaz po celi površini; srednje ohr. (se lušči v luskah), gladek, rahlo svetleč, neenakomerne barve; B premaza 2.5YR 4/8 rdeča; keramika; pr. u. 116 mm; OHU 5%; datacija: tiberijsko–neronsko obd. (zač. 2. stoletja).
- 2197** SE 201, kv. 8/F4, PN KER 0026, inv. št. 22619  
Afriška sigilata; AS – Hayes 59; odl. ustja krožnika; žleb na NP roba ustja; F AS – D1; B preloma 2.5YR 7/8 svetlo rdeča; premaz na NP in zg. delu ZP; ni ohr.; B premaza nedoločljivo; keramika; OHU 2%; datacija: 340/350–420.
- 2198** SE 201, kv. 8/F4, PN KER 0792, inv. št. 22754  
Svetila; O – Loeschke Xa; odl. diska in ramena oljenke; F O3a; B preloma 2.5YR 7/8 svetlo rdeča; keramika; dl. 40 mm; 22 mm; v. 8 mm; datacija: konec 1.–2. stoletje/prva pol. 3. stoletja.
- 2199** SE 201, kv. 8/F4, PN KER 0077, inv. št. 24161  
Kuhinjska keramika; KK31A/B – globularni lonci s kratkim, ravnim in profiliranim robom ustja; odl. ustja in ostenja lonca; dva žleba na ZP ustja; niz odtisov šila na ZP ramena; F KK – oksidacijska brez apnenca (N9b); B lisato rdeče do temno rjavo; keramika; pr. u. 100 mm; OHU 10%.
- 2200** SE 201, kv. 8/F4, PN KER 1319, inv. št. 24194  
Kuhinjska keramika; KK36 – trinožnik; = G1181; F KK – redukcijska z apnencem (N10b); OHU 10%.
- 2201** SE 201, kv. 8/F4, PN KER 0493, inv. št. 24452  
Namizna keramika; NK5 – lonci s kratkim izvihanim ustjem; odl. ustja lonca; F NK – istrska (N5); B 7.5YR 8/6 rdečkasto rumena; keramika; pr. u. 162 mm; OHU 5%.

2179



2181



2184



2185



2186



2189

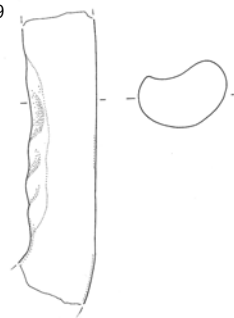

2191

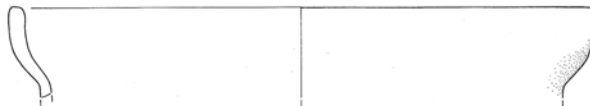

SE 201; 2179, 2180, 2186 merilo 1:2, ostalo merilo 1:3.

**2202** SE 201, kv. 8/F4, PN KER 0027, inv. št. 24726  
Namizna keramika; NKR – ročaj vrča ali posode; odl. ročaja vrča paličast (debel, elipsast, ena kanelura na ZP in NP); F NK – severnojadranska (N22); B 2.5YR 7/6 svetlo rdeča; keramika.

**2203** SE 201, kv. 8/F4, PN KER 0794, inv. št. 24743  
Namizna keramika; NKR – ročaj vrča ali posode; odl. ročaja vrča trakast (tri kanelure na ZP); F NK – fina (N2); B 10YR 8/2 zelo blede rjava; keramika.

**2204** SE 201, kv. 8/F5, PN KOV 011, inv. št. 21003

Fibula tipa Gorice s peresovino s 4 navoji; bron; dl. 3,15 cm, š. 4,3 cm, db. 1,3 cm; datacija: 1. stoletje pr. n. št. do začetkov 1. stoletja n. št.



**2205** SE 201, kv. 8/F5, PN KOV 010, inv. št. 21301

Žebelj, s polkrožno glavo in trnom kvadratnega preseka, močno korodiran; železo; dl. 6 cm, š. 2 cm, db. 0,5 cm.

**2206** SE 201, kv. 8/F5, PN STE 003, inv. št. 21967  
Del ostenja in klekastega ustja čaše iz rumeno-zelenega stekla z okrasom nataljene modre (?) niti in pike; steklo; pr. 9,3 cm; datacija: 3.–4. stoletje ali pozna antika.

**2207** SE 201, kv. 8/F5, PN KER 0002, inv. št. 25111  
Odl. ročaja amfore (in ostenje TS); keramika.

**2208** SE 201, kv. 8/F5, PN KER 0764, inv. št. 22252  
Severnoitalska reliefna sigilata; skodelica Sarius – Consp. R13; odl. ustja in ostenja skodelice; v reliefu niz akantovih listov, žleb na ZP ustja; F Sarius; B preloma 7.5YR 8/4 roza; premaz po celi površini, dobro ohr., TS8 (na ZP le rahlo svetleč in z nepravilnostmi); B premaza 2.5YR 5/8 rdeča; keramika; pr. u. 130 mm; OHU 5%; datacija: 20 pr. n. št.–klavdijsko (flavijsko?) obd.

**2209** SE 201, kv. 8/F5, PN KER 0403, inv. št. 22258  
Severnoitalska reliefna sigilata; skodelica Sarius – Consp. R13; odl. ustja z ostenjem in nastavki za ročaj skodelice; žlebovi na ZP ostenja; F Sarius; B preloma 7.5YR 8/6 rdečkasto rumena; premaz po celi površini, dobro ohr. (se lušči in rahlo spran), mat, lisast, gladek; B premaza 2.5YR 5/8 rdeča; keramika; pr. u. 146 mm; OHU 10%; datacija: 20 pr. n. št.–klavdijsko (flavijsko?) obd.

**2210** SE 201, kv. 8/F5, PN KER 0090, inv. št. 22598  
Afriška sigilata; AS – Hayes 61B; odl. ustja in ostenja krožnika; kanelura na NP; F AS – D2; B preloma 2.5YR 7/8 svetlo rdeča; premaz na NP in zg. delu ZP; slabo ohr. na obeh površinah odlomka, mat, gladek, enakomerne barve; B premaza 2.5YR 7/8 svetlo rdeča; keramika; pr. u. 290 mm; OHU 5%; datacija: sred.–druga pol. 5. stoletja.

**2211** SE 201, kv. 8/F5, PN KER 0106, inv. št. 22825  
Transportno posodje; A – Dr. 2–4 severnojadranska; odl. ročaja in ostenja amfore, dvojni paličast (ovalen presek); F A11b; B preloma 5YR 7/6 rdečkasto rumena; keramika; datacija: 1.–2. stoletje.

**2212** SE 201, kv. 8/F5, PN KER 0165, inv. št. 22899  
Transportno posodje; A – Dr. 2–4 – nedoločena; odl. ročaja amfore, dvojni paličast (okrogel presek); F A23a; B preloma 2.5Y 8/3 blede rumena; keramika; datacija: 1.–2. stoletje.

**2213** SE 201, kv. 8/F5, PN KER 0763, inv. št. 22979  
Namizna keramika; A/NK – amfora ali vrč; = G317; F NK – istrska (N16).

**2214** SE 201, kv. 8/F5, PN KER 0099, inv. št. 23068  
Transportno posodje; A – Dr. 6B velika; odl. ustja amfore; F A6b; B 7.5YR 7/6 rdečkasto rumena; keramika; pr. u. 120 mm; OHU 10%; datacija: 1.–sred. 2. stoletja.

**2215** SE 201, kv. 8/F5, PN KER 0004, inv. št. 23633  
Transportno posodje; A – amfora nedoločeno; odl. ustja in ostenja amfore; F N1; B ZP 7.5YR 7/6 rdečkasto rumena; B preloma 2.5Y 6/6 olivno rumena; B NP 7.5YR 7/6 rdečkasto rumena; keramika; pr. u. 110 mm; OHU 20%.

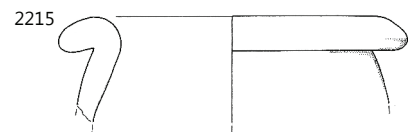
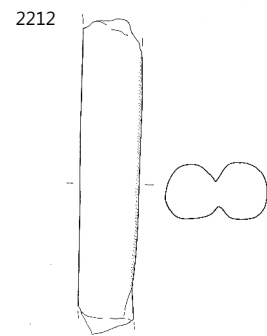
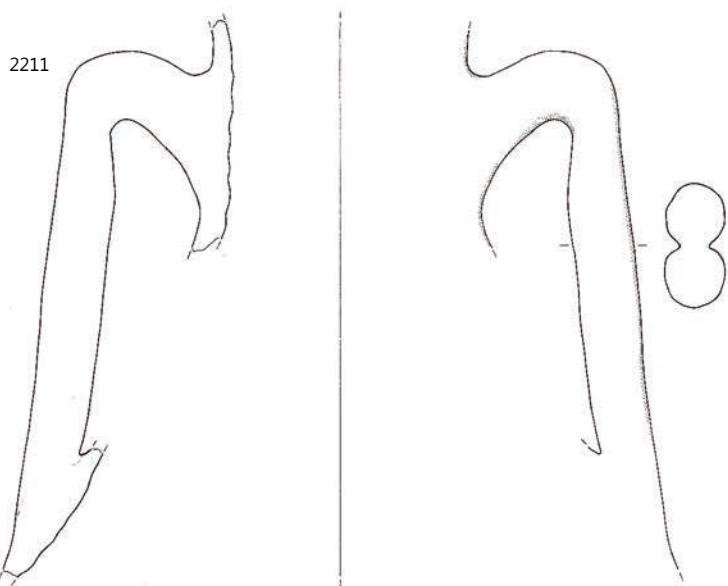
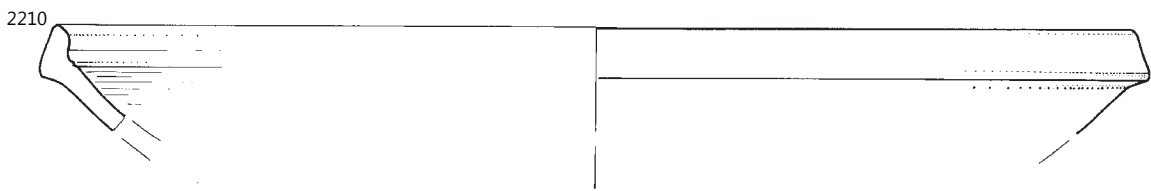
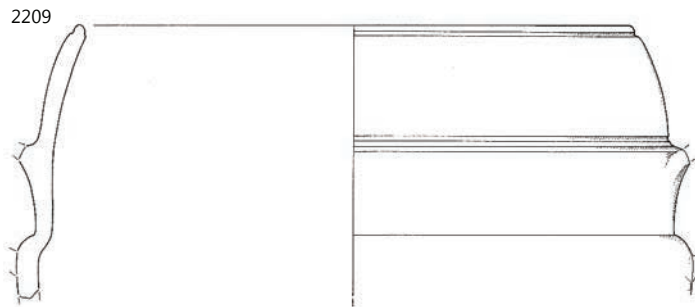
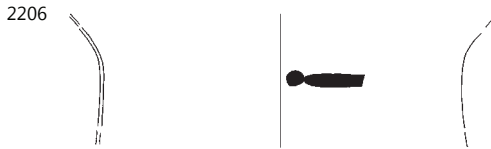
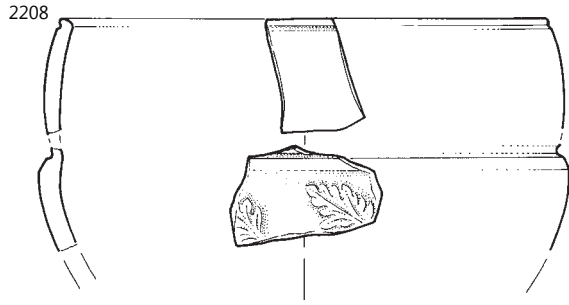
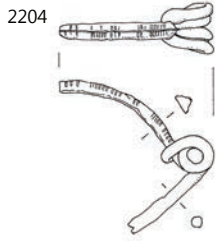

SE 201; 2211–2215 merilo 1: 3, ostalo merilo 1: 2.

**2216** SE 201, kv. 8/F5, PN KER 0786, inv. št. 24415

Namizna keramika; NK1A – lonec ali skleda s čašastim ustjem; = G2191; F NK – istrska (N5); OHU 2 %.

**2217** SE 201, kv. 8/F5, PN KER 2812, inv. št. 24823

Namizna keramika; NKD2 – ravno dno, konkavne stene; odl. ravnega dna posode; F NK – istrska (N3); B 5YR 6/8 rdečkasto rumena; keramika; pr. d. 60 mm; OHU 20 %.

**2218** SE 201, kv. 8/F5, PN KER 0745, inv. št. 24851

Namizna keramika; NKD2 – ravno dno, konkavne stene; odl. ravnega dna posode; F NK – severnojadrska (N22b); B 5YR 6/8 rdečkasto rumena; keramika; pr. d. 66 mm; OHU 40 %.

**2219** SE 201, kv. 8/G4, PN KOV 250, inv. št. 21435

Žebelj z glavico nepravilne oblike in s trnom pravokotnega preseka; železo; dl. 3,1 cm, š. 2,8 cm, db. 0,7 cm.

**2220** SE 201, kv. 8/G4, PN KER 0492, inv. št. 22162

Padska sigilata; ITS – Consp. 27 ali 29; odl. ustja in ostenja skodelice; žlebovi na ZP ostenja; F Tardopadana (TS3); B 5YR 8/4 roza; premaz po celi površini, dobro ohr., bleščič, lisast, gladek; B premaza 2.5YR 5/8 rdeča; keramika; pr. u. 118 mm; OHU 10 %; datacija: druga pol. 1.–prva pol. 2. stoletja.

**2221** SE 201, kv. 8/G4, PN KER 1017, inv. št. 24071

Kuhinjska keramika; KK23 = NK13 – ovalni lonec z izrazitim ramenom, žlebom na ramenu in rahlo izvihanim ustjem; odl. ustja in ostenja lonca; pas vodoravnega glavničenja na ramenu; F KK – oksidacijska, trda, brez apnenca (N13c); B lisasto rdeče do temno rjava; keramika; pr. u. 130 mm; OHU 15 %.

**2222** SE 201, kv. 8/G4, PN KER 1016, inv. št. 24157

Kuhinjska keramika; KK31 – globularni lonci s kratkim, ravnim in profiliranim robom ustja; odl. ustja in ostenja lonca; dva žleba na ZP roba ustja; niz odtisov šila na ramenu; F KK – oksidacijska brez apnenca (N13b); B ZP lisasto rjava do črno; B preloma 5YR 7/8 rdečkasto rumena; keramika; pr. u. 120 mm; OHU 10 %.

**2223** SE 201, kv. 8/G5, PN KER 0589, inv. št. 24910

Namizna keramika; NKD6 – visoko prstanasto dno; odl. prstanastega dna in ostenja posode; F NK – istrska (N16); B 5YR 7/8 rdečkasto rumena; keramika; pr. d. 100 mm; OHU 10 %.

**2224** SE 201, kv. 13/A1, PN STE 001, inv. št. 21965

Odl. ostenja; steklo.

**2225** SE 201, kv. 13/A1, PN KER 0787, inv. št. 22594

Afriška sigilata; AS – Hayes 61B; odl. ustja krožnika; F AS – D2; B preloma 2.5YR 6/8 svetlo rdeča; premaz na NP in zg. delu ZP; slabo ohr. na obeh površinah odlomka, rahlo bleščič, rahlo lisast, gladek; B premaza 2.5YR 6/8 svetlo rdeča; keramika; pr. u. 260 mm; OHU 5 %; datacija: (360/370) 400–450.

**2226** SE 201, kv. 13/B1, PN KER 0587, inv. št. 22641

Afriška sigilata; AS – Hayes 73; odl. ustja skodele; žleb na robu ustja; F AS – D1; B preloma 2.5YR 7/8 svetlo rdeča; premaz na NP in zg. delu ZP; ni ohr.; B premaza 2.5YR 7/8 svetlo rdeča; keramika; pr. u. 190 mm; OHU 10 %; datacija: 400–460.

**2227** SE 201, kv. 13/D1, PN KER 2992, inv. št. 23773

Italska kuhinjska keramika; IKK5 – lonec; odl. ustja lončka; kanelura na ZP ustja; F IKK (N28a); B 5YR 7/8 rdečkasto rumena; keramika; pr. u. 130 mm; OHU 10 %.

## SE 217

**2228** SE 217, kv. 8/D3, PN KOV 068, inv. št. 21017

Odlomek trna pasne sponse; bron; dl. 3,7 cm, š. 0,2–0,6 cm, db. 0,1–0,3 cm; datacija: konec 3.–zač. 5. stoletja.

**2229** SE 217, kv. 8/G4, PN KOV 255, inv. št. 21437

Žebelj s polkrožno glavico in trnom kvadratnega preseka; železo; dl. 8,3 cm, š. 2,6 cm, db. 0,6 cm.

**2230** SE 217, kv. 8/E4, PN KER 0242, inv. št. 22280

Namizna keramika s premazom; KP8,10; odl. dna skodele s prstanasto nogo; žleb na ZP ostenja; F Pozna sigilata (TS12); B 10YR 8/4 zelo blede rjava; premaz po celi površini, dobro ohr., gladek, lisast, rahlo bleščič; B premaza 7.5YR 4/4 in 5/4 rjava; keramika; OHU 10 %; datacija: druga pol. 2–3. stoletje.

**2231** SE 217, kv. 8/F4, PN KER 1289, inv. št. 22288

Keramika tankih sten; KTS – Angera 1, fabrikat C, polkrožna skod. – T15; odl. ustja, dna in ostenja skodelice; F IKTS – redukcijska brez premaza (KTS11); B 5Y 5/1 siva; keramika; pr. u. 96 mm; OHU 10 %; pr. d. 28 mm; OHU 10 %; datacija: avgustejsko–tiberijsko obd. (prva pol. 1. stoletja).

**2232** SE 217, kv. 8/E4, PN KER 0240, inv. št. 23031

Transportno posodje; A – Dr. 6B klasična; odl. ustja amfore; F A6a; B 5YR 7/6 rdečkasto rumena; keramika; pr. u. 104 mm; OHU 10 %; datacija: prva pol.–tretja četrt. 1. stoletja.

**2233** SE 217, kv. 8/E3, PN KER 0074, inv. št. 23190

Transportno posodje; A – Dr. 6B nedoločeno (velika ali mala); odl. ročaja amfore ali vrča; F A6a; B 5YR 7/8 rdečkasto rumena; keramika; datacija: 1.–2. stoletje.

**2234** SE 217, kv. 8/E3, PN KER 0363, inv. št. 23315

Transportno posodje; AA – Dr. 30 mavretanska ali afriška; odl. dna amfore; F A8b; B 2.5YR 7/8 svetlo rdeča; keramika; pr. d. 62 mm; OHU 40 %; datacija: 3.–4. stoletje.

**2235** SE 217, kv. 8/E3, PN KER 0365, inv. št. 23737

Italska kuhinjska keramika; IKK3 – pekač z enostavnim ustjem; odl. ustja in ostenja pekača; žleb na ustju; F IKK (N18); B N 4/; keramika; pr. u. 186 mm; OHU 5 %; datacija: druga pol. 1. stoletja pr. n. št.–3. ali 4. stoletje.

**2236** SE 217, kv. 8/F3, PN KER 1230, inv. št. 23895

Kuhinjska keramika; KK1 – lonec z vertikalnim ustjem; odl. ustja lonca; F KK – redukcijska z apnencem (N10b); B ZP N 3 zelo temno siva; B preloma 5YR 5/6 rumenkasto rdeča; B NP N 3 zelo temno siva; keramika; OHU 2 %.

**2237** SE 217, kv. 8/D4, PN KER 0157, inv. št. 24169

Namizna keramika; NK16A = KK31D – globularni lonci s kratkim, ravnim in profiliranim robom ustja; odl. ustja in ostenja lonca; kanelura na ramenu; F NK – istrska (N16); B 5YR 7/6 rdečkasto rumena; keramika; pr. u. 150 mm; OHU 13 %.

2219



2220



2225



2227

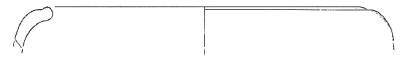

2226



2228

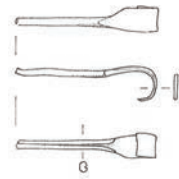

2230

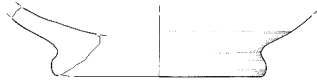

2231

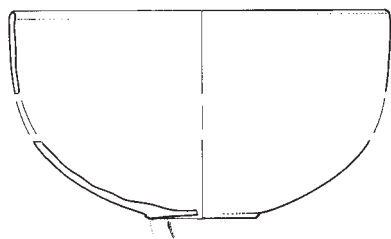

2235

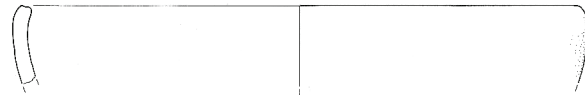

2237

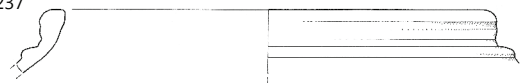

2219–2227 SE 201, 2228–2237 SE 217; 2225, 2230, 2235, 2237 merilo 1:3, ostalo merilo 1:2.



**2238** SE 217, kv. 8/E3, PN KER 0364, inv. št. 24399  
Kuhinjska keramika; KK – nedoločljivo; odl. ustja lonca; F KK – redukcijska z apnencem (N10); B lisasto temno rjavo do črno; keramika; OHU 2%.

**2239** SE 217, kv. 8/E4, PN KER 0241, inv. št. 24401  
Kuhinjska keramika; KK – nedoločljivo; odl. ostenja lonca; vodoravno metličenje na ZP trupa; F KK – redukcijska z apnencem (N10b); B lisasto rjavo do črno; keramika.

**2240** SE 217, kv. 8/F4, PN KER 1012, inv. št. 24430  
Namizna keramika; NK3 – lonec/ročka z enostavnim rahlo izvihanim ustjem in žlebom na NP; odl. ustja lonca ali vrča; F NK – istrska (N5); B 7.5YR 7/6 rdečkasto rumena; keramika; pr. u. 120 mm; OHU 10%.

**2241** SE 217, kv. 8/E3, PN KER 0258, inv. št. 24683  
Namizna keramika; NKR – ročaj vrča ali posode; odl. ročaja skodelice/vrča paličast (ovalen, en žleb na ZP); F NK – istrska (N5); B 7.5YR 7/6 rdečkasto rumena; keramika.

#### SE 224

**2242** SE 224, kv. 8/E4, PN KOV 251, inv. št. 21084  
Odl. ploščice; bron; dl. 4,9 cm, š. 2,4–0,8 cm, db. 0,2 cm.

**2243** SE 224, kv. 8/F4, PN KER 1019, inv. št. 24512  
Namizna keramika; NK31 – vrč z visokim vratom in srednje širokim ustjem; odl. ustja in ostenja vrča; F NK – istrska (N5), izredno fina z veliko sljude; B preloma 5YR 7/6 rdečkasto rumena; keramika; pr. u. 78 mm; OHU 25%.

#### SE 250

**2244** SE 250, kv. 8/E4, PN KER 0815, inv. št. 22317  
Keramika tankih sten; KTS – redukcijska skodelica z barbotinom; odl. ustja skodelice; na ZP ostenja barbotin (vertikalne linija z zavitimimi zaključki); F IKTS – redukcijska s premazom, mehka (KTS6); B 2.5Y 7/1 svetlo siva; premaz po celi površini; slabo ohr. (se lušči), mat, lisast, gladek; B premaza 2.5Y 4/1 temno siva; keramika; OHU 5%; datacija: druga pol. 1.–(prva pol.) zač. 2. stoletja.

#### SE 301

**2245** SE 301, kv. 9/E1, PN KOV 004, inv. št. 21000  
Gumb, okrogel, s profilirano bronasto prevleko; bron; db. 0,3 cm, pr. 1,7 cm, datacija.

**2246** SE 301, kv. 12/D2, PN KER 0119, inv. št. 22226  
Padska sigilata; ITS – Consp. B 1; odl. prstanaste noge pladnja; F Padana B; B preloma 7.5YR 8/4 roza; premaz po celi površini–razen na notranji strani prstanaste noge; notranja površina noge ni premazana; srednje ohr., mat, gladek, lisast; B premaza 2.5YR 5/8 rdeča; keramika; pr. d. 126 mm; OHD 10%; datacija: tiberijsko – flavijsko obd.

**2247** SE 301, kv. 12/E1, PN KER 0098, inv. št. 22943  
Transportno posodje; A – amfora z ravnim dnom – nedoločeno; odl. ročaja in ostenja vrča ali amfore; kanelure na ZP trupa; F A6b; B ZP 7.5YR 7/6 rdečkasto rumena; B preloma 5YR 6/6 rdečkasto rumena; B NP 7.5YR 7/6 rdečkasto rumena; keramika.

**2248** SE 301, kv. 12/E1, PN KER 0093, inv. št. 23561  
Transportno posodje; AA – nedoločeno; odl. ročaja amfore; F A9c; B preloma 2.5YR 6/6 svetlo rdeča; keramika; datacija: 3.–5. stoletje.

**2249** SE 301, kv. 13/A1, PN KER 0065, inv. št. 25092  
Transportno posodje; A – Dr. 6A; odl. ustja amfore; F A4b; B preloma 5YR 7/6 rdečkasto rumena; keramika; pr. u. 133 mm; OHU 30%; datacija: druga pol. 1. stoletja pr. n. št.–sred. (konec) 1. stoletje.

#### SE 303

**2250** SE 303, kv. 4/E8, PN KOV 009, inv. št. 21300  
Žebelj, manjši, s polkrožno glavo in trnom kvadratnega preseka; železo; dl. 2,6 cm, š. 1,4 cm, db. 0,6 cm.

**2251** SE 303, kv. 4/E8, PN KOV 012, inv. št. 21302  
Žebliček za čevlje s kratkim zavitim trnom; železo; dl. 1,2 cm, š. 1 cm, db. 0,2 cm.



**2252** SE 303, kv. 9/B2, PN KOV 504, inv. št. 21574  
Žebelj s polkrožno glavico in trnom kvadratnega preseka; železo; dl. 4 cm.

**2253** SE 303, kv. 9/C2, PN KOV 503, inv. št. 20070  
Novec: Constans, Constantius II., Constantius Gallus ali Iulianus/AE3/kovan 348–361/?/RIC?; bron; KN 65.

**2254** SE 303, kv. 9/C2, PN KOV 506, inv. št. 21147  
Konica trna; bron; dl. 2,6 cm, š. 0,35 cm, db. 0,1 cm.

**2255** SE 303, kv. 9/C2, PN STE 047, inv. št. 22011  
Del odebeljenega in navzven nagnjenega ustja posode; steklo.

**2256** SE 303, kv. 9/C2, PN OST 179, inv. št. 21964  
Modra jagodica; steklo.

**2257** SE 303, kv. 9/E1, PN KOV 008, inv. št. 21299  
Žebelj; železo; dl. 7,7 cm, db. 0,6 cm, pr. 1,8 cm.

**2258** SE 303, kv. 9/E5, PN KOV 002, inv. št. 21296  
Železni predmet; železo; dl. 11,6 cm, š. 1,4–3,5 cm, db. 0,4–1 cm.

**2259** SE 303, kv. 10/A2, PN KOV 387, inv. št. 20049  
Novec: Constans ali Constantius II./Cen/kovan 337–340/Rom/RIC ?; bron; KN 46.

**2260** SE 303, kv. 10/A3, PN KER 1489, inv. št. 23140  
Transportno posodje; A – Dr. 6B mala (poznootična?); odl. ustja amfore; F NK – istrska (N16); B 5YR 7/8 rdečkasto rumena; keramika; pr. u. 90 mm; OHU 10%.

**2261** SE 303, kv. 10/A3, PN KER 1488, inv. št. 23194  
Transportno posodje; A – Dr. 6B nedoločeno (velika ali mala); odl. ročaja amfore paličast (ovalen presek); F A6b; B 5YR 7/6 rdečkasto rumena; keramika; datacija: 1.–4. stoletje.

**2262** SE 303, kv. 10/B2, PN KOV 269, inv. št. 21446  
Odl. trna; železo; dl. 2,1 cm, š. 0,5 cm, db. 0,2 cm.

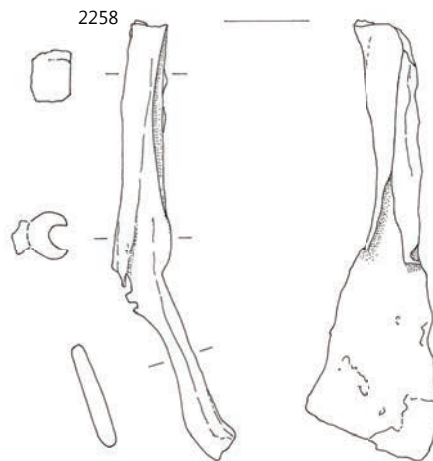
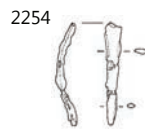
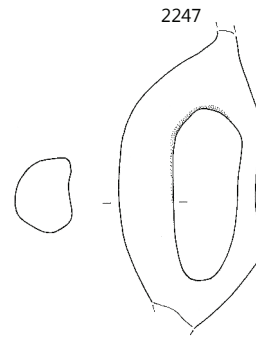
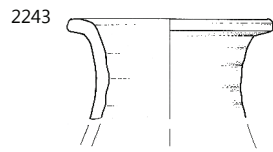
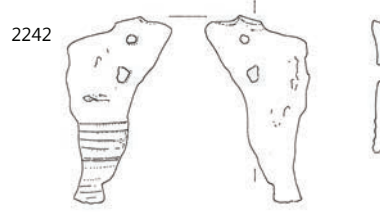
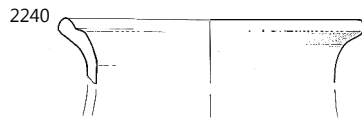

2240 SE 217, 2242-2243 SE 224, 2244 SE 250, 2247 SE 301, 2254-2258 SE 303; 2240, 2243, 2247 merilo 1:3, 2256 merilo 1:1, ostalo merilo 1:2.

**2263** SE 303, kv. 10/B2, PN KOV 272, inv. št. 21449

Odl. žebelj s polkrožno glavico in trnom kvadratnega preseka; železo; dl. 4,8 cm, š. 1,7 cm, db. 0,7 cm.

**2264** SE 303, kv. 10/B2, PN KER 1248, inv. št. 22772

Svetila; O – Loeschke Xb; odl. ramena in diska pečatne oljenke; F O3b; B preloma 5YR 7/8 rdečkasto rumena; keramika; pr. u. 70 mm; OHU 20%; datacija: 2.–3. (4. ali 5.) stoletje.

**2265** SE 303, kv. 10/B2, PN KER 1332, inv. št. 23213

Transportno posodje; A – Dr. 6B nedoločeno (velika ali mala); odl. ročaja amfore paličast (ovalen presek); F A6a; B 5YR 7/6 rdečkasto rumena; keramika; datacija: 1.–4. stoletje.

**2266** SE 303, kv. 10/B2, PN KER 1333, inv. št. 24670

Namizna keramika; NKR – ročaj vrča ali posode; odl. ročaja vrča paličast (okrogel presek); F NK – istrska (N5); B 5YR 7/6 rdečkasto rumena; keramika.

**2267** SE 303, kv. 10/B3, PN KOV 386, inv. št. 21112

Ploščat kvadraten predmet z predrtino v sredini; bron; dl. 1,3 cm, š. 1,2 cm, db. 0,5 cm.

**2268** SE 303, kv. 10/C2, PN KOV 473, inv. št. 21139

Odl. igle, okroglega preseka; bron; dl. 8,8 cm, db. do 0,3 cm.

**2269** SE 303, kv. 10/C2, PN KOV 264, inv. št. 21442

Odl. žebeljeve glavice; železo; dl. 0,8 cm, š. 1 cm, db. 0,4 cm.

**2270** SE 303, kv. 10/C2, PN KOV 270, inv. št. 21447

Odl. žablja; železo; dl. 1,6 cm, š. 0,6 cm, db. 0,4 cm.

**2271** SE 303, kv. 10/C2, PN KOV 279, inv. št. 21454

Odl. zavitega trna; železo; dl. 4,6 cm, db. 0,3 cm.

**2272** SE 303, kv. 10/C2, PN KOV 280, inv. št. 21455

Odl. žablja, močno korodiran; železo; dl. 4,5 cm.

**2273** SE 303, kv. 10/C2, PN STE 152, inv. št. 22109

Ravno odrezano klekasto ustje čaše; steklo; pr. 8,8 cm.

**2274** SE 303, kv. 10/C2, PN KER 1340, inv. št. 22144

Padska sigilata; ITS – Consp. 18; odl. ustja krožnika; žlebovi na NP in ZP roba ustja?; F Padana B; B preloma 5YR 7/6 rdečkasto rumena; premaz po celi površini; srednje ohr. v luskah, gladek, mat, enakomerne barve; B premaza 2.5YR 4/8 rdeča; keramika; pr. u. 300 mm; OHU 5%; datacija: avgustejsko obd.–sred. 1. stoletja.

**2275** SE 303, kv. 10/D2, PN KOV 840, inv. št. 21204

Odl. zatiča; bron; dl. 6,3 cm, š. 2,9 cm, db. 0,5 cm.

**2276** SE 303, kv. 10/D2, PN KOV 263, inv. št. 21441

Ploščat odlomek predmeta; železo; dl. 1,8 cm, š. 1,5 cm, db. 0,3 cm.

**2277** SE 303, kv. 10/D2, PN KER 0865, inv. št. 23398

Transportno posodje; AA – Keay 25 ali 26; odl. zatiča amfore; F A9d; B preloma 5YR 6/8 rdečkasto rumena; keramika; OHD 100%; datacija: 4.–sred. 5. stoletja.

**2278** SE 303, kv. 10/D2, PN KER 1354, inv. št. 23484

Transportno posodje; AA – nedoločeno; odl. ročaja amfore; F A8b; B ZP 2.5YR 6/8 svetlo rdeča; B preloma 2.5YR 6/6 svetlo rdeča; B NP 2.5YR 6/8 svetlo rdeča; keramika; datacija: 3.–5. stoletje.

**2279** SE 303, kv. 10/D2, PN KER 0866, inv. št. 24852

Namizna keramika; NKD2 – ravno dno, konkavne stene; odl. ravnega dna in ostenja posode vrča ali amfore; F NK – severnojadranska ali istrska (N3); B ZP 5YR 7/6 rdečkasto rumena; B preloma N 6 siva; B NP 5YR 7/6 rdečkasto rumena; keramika; pr. d. 60 mm; OHD 35%.

**2280** SE 303, kv. 10/D3, PN KOV 267, inv. št. 21444

Odl. žablja; železo; dl. 4,5 cm, š. 1,2 cm, db. 0,4 cm.

**2281** SE 303, kv. 10/D3, PN KOV 268, inv. št. 21445

Odl. trna žablja; železo; dl. 3 cm, db. 0,2 cm.

**2282** SE 303, kv. 10/E1, PN KER 2850, inv. št. 23622

Transportno posodje; A – Gauloise 5; odl. ustja amfore; F A9b; B preloma 2.5YR 6/8 svetlo rdeča; keramika; pr. u. 135 mm; OHU 15%; datacija: konec 1.–prva pol. 2. stoletja.

**2283** SE 303, kv. 10/E1, PN KER 1079, inv. št. 24707

Namizna keramika; NKR – ročaj vrča ali posode; odl. ročaja vrčka paličast (okrogel presek); F NK – severnojadranska (N22); B 2.5YR 6/6 svetlo rdeča; keramika.

**2284** SE 303, kv. 10/E2, PN KOV 350, inv. št. 21483

Žebelj s polkrožno glavico in trnom kvadratnega preseka; železo; dl. 5,5 cm, š. 1,6 cm, db. 0,7 cm.

**2285** SE 303, kv. 10/E2, PN KER 1251, inv. št. 23386

Transportno posodje; AA – Keay 25 ali 26; odl. zatiča amfore; F A9b; B preloma 10YR 8/3 zelo bledo rjava; keramika; OHD 55%; datacija: 4.–sred. 5. stoletja.

**2286** SE 303, kv. 10/E2, PN KER 1005, inv. št. 23519

Transportno posodje; AA – nedoločeno; odl. dna amfore; F A5; B nedoločljivo; B NP bel sloj na ZP (AA); slabo ohr.; B premaza 2.5Y 8/2 blede rumena; keramika; pr. d. 38 mm; OHD 100%; datacija: 3.–5. stoletje.

**2287** SE 303, kv. 10/E3, PN KOV

321, inv. št. 21099

Odl. zvitega ploščatega predmeta; bron; dl. 2,1 cm, š. 1,8 cm, db. 0,1 cm.



**2288** SE 303, kv. 10/E3, PN KOV 265, inv. št. 21443

Odl. ploščatega predmeta; železo; dl. 11,5 cm, š. 2,5 cm, db. 0,5 cm.

**2289** SE 303, kv. 11/A1, PN KER 0526, inv. št. 23368

Transportno posodje; AA – Keay 26; odl. zatiča amfore; F A9a; B 2.5YR 6/8 svetlo rdeča; keramika; pr. d. 22 mm; OHD 100%; datacija: konec 4.–sred. 5. stoletja.

**2290** SE 303, kv. 11/A2, PN KOV 352, inv. št. 21108

Odl. tankega ploščatega traku; bron; dl. 2,4 cm, š. 0,4 cm, db. 0,1 cm.

2268

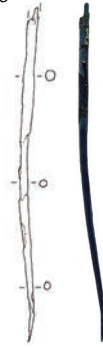

2273



2275



2282

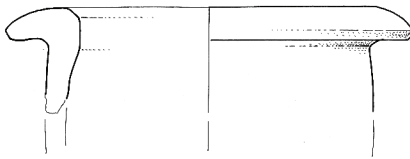

2289



SE 303; 2268, 2273, 2275 merilo 1:2, ostalo merilo 1:3.

**2291** SE 303, kv. 11/A2, PN KOV 463, inv. št. 21134

Odl. ploščice ovalne oblike; bron; dl. 2,9 cm, š. 2,2 cm, db. 0,3 cm.



**2292** SE 303, kv. 11/A2, PN KOV 366, inv. št. 21497

Odl. žeblja s polkrožno glavico in trnom kvadratnega preseka, močno korodiran; železo; dl. 3,8 cm.

**2293** SE 303, kv. 11/A2, PN KER 1483, inv. št. 22926

Transportno posodje; A – amfora z ravnim dnom – Emiglia–Romagna; odl. konkavnega dna in ostenja amfore; F A15; B 2.5Y 8/3 blede rumena; keramika; pr. d. 60 mm; OHD 100%; datacija: sred. 1.–3. stoletje.

**2294** SE 303, kv. 11/A2, PN KER 1313, inv. št. 24734

Namizna keramika; NKR – ročaj vrča ali posode; = G3017; F NK – istrska (N3).

**2295** SE 303, kv. 11/A3, PN KOV 174, inv. št. 21056

Zanka ali nesklenjen obroček; bron; db. 0,1 cm, pr. 0,5 cm.

**2296** SE 303, kv. 11/A3, PN KOV 390, inv. št. 21113

Odl. preluknjane ploščice; bron; dl. 3,7 cm, š. 0,8 cm, db. 0,05 cm.

**2297** SE 303, kv. 11/A3, PN KER 0848, inv. št. 23318

Transportno posodje; A – Tripolitana 3; odl. ročaja in ostenja amfore; F A35; B ZP 2.5Y 5/1 siva; B preloma 2.5YR 4/3 rdečkasto rjava; B NP 2.5YR 5/3 rdečkasto rjava; keramika; datacija: 3.–4. stoletje.

**2298** SE 303, kv. 11/A3, PN KER 0849, inv. št. 24559

Namizna keramika; NK44 – ročka ali vrček z jajčastim trupom in odebeljenim ustjem; odl. ustja in ostanja vrča z nastavkom za ročaj; F NK – istrska (N3); B 7.5YR 8/6 rdečkasto rumena; keramika; pr. u. 70 mm; OHU 10%.

**2299** SE 303, kv. 11/A3, PN OST 103, inv. št. 25022

Gradbeni material; tegula *CRISPINI*; odl. tegule z žigom .../*ISPINI*; žig: *CRISPINI*; pozitiv, pravokotni okvir, ohr. ..*RISPINI*, slabo viden, 83 × 16 mm; F N22; B preloma 2.5YR 7/3 roza; keramika; OHU 10%; dl. 187 mm; š. 185 mm; v. 30 mm; datacija: 1. stoletje.

**2300** SE 303, kv. 11/A5, PN KER 0840, inv. št. 24729

Namizna keramika; NKR – ročaj vrča ali posode; odl. ročaja vrča trakast (tri kanelure na ZP); F NK – fina (N19); B 7.5YR 8/4 roza; keramika.

**2301** SE 303, kv. 11/B2, PN KER 0599, inv. št. 23101

Transportno posodje; A – Dr. 6B – Fažana 1; odl. ustja amfore; F A6a; B 5YR 7/8 rdečkasto rumena; keramika; pr. u. 110 mm; OHU 20%; datacija: 1.–4. stoletje.

**2302** SE 303, kv. 11/B2, PN KER 0853, inv. št. 23395

Transportno posodje; AA – Keay 25 ali 26; odl. ročaja in ostenja amfore trakast (lečast presek); F A9a; B ZP 7.5YR 5/2; B preloma 5YR 7/8 rdečkasto rumena; keramika; datacija: 4.–sred. 5. stoletja.

**2303** SE 303, kv. 11/B2, PN KER 0600, inv. št. 23508

Transportno posodje; AA – nedoločeno; odl. ročaja amfore trakast (dve rebri na ZP); F A9a; B 2.5YR 6/8 svetlo rdeča; keramika.

**2304** SE 303, kv. 11/B2, PN KER 1468, inv. št. 23523

Transportno posodje; AA – nedoločeno; odl. ročaja amfore; F A20b; B ZP 7.5YR 7/6 rdečkasto rumena; B preloma 2.5YR 6/8 svetlo rdeča; keramika; datacija: 3.–5. stoletje.

**2305** SE 303, kv. 11/B2, PN KER 0841, inv. št. 23648

Transportno posodje; A – amfora nedoločeno; odl. dna amfore; F nedoločljivo; B nedoločljivo; keramika; pr. d. 47 mm; OHD 100%; datacija: 1.–5. stoletje.

**2306** SE 303, kv. 11/B2, PN KER 0854, inv. št. 23656

Transportno posodje; A – amfora nedoločeno; odl. zatiča amfore; F nedoločljivo; B preloma nedoločljivo; B NP nedoločljivo; keramika; pr. d. 56 mm; OHD 100%; datacija: 1.–5. stoletje.

**2307** SE 303, kv. 11/B2, PN OST 052, inv. št. 24994

Gradbeni material; tegula *CRISPINI*; odl. tegule z žigom *CR/...*; s prsti povlečen lok; žig: *CRISPINI*; pozitiv, pravokotni okvir, ohr. *CR.*, 35 × 16 mm; F N22; B preloma 2.5YR 7/4 roza; keramika; OHU 5%; dl. 155 mm; š. 78 mm; v. 28 mm; datacija: 1. stoletje.

**2308** SE 303, kv. 11/B3, PN STE 036, inv. št. 22000

Del zataljenega ustja čaše; steklo; dl. 1,9 cm.

**2309** SE 303, kv. 11/B3, PN STE 038, inv. št. 22002

Del navznoter cevasto zavihanega ustja stekleničke oz. balzamarija, tanko modrikasto steklo; steklo; pr. 5 cm.

**2310** SE 303, kv. 11/B3, PN KER 1710, inv. št. 22531

Afriška sigilata; AS – Hayes 14; odl. ustja in ostenja skodele; F AS – A2; B preloma 2.5YR 7/8 svetlo rdeča; premaz po celi površini; srednje ohr. (spran), z nepravilnostmi mehurčki, bolj mat, enakomerne barve; B premaza 2.5YR 5/8 rdeča; keramika; pr. u. 220 mm; OHU 7%; datacija: 3. stoletje.

**2311** SE 303, kv. 11/B3, PN KER 1729, inv. št. 22871

Transportno posodje; A – Dr. 2–4 severnojadranska; odl. ročaja amfore ali vrča paličast (okrogel presek); F A12a; B preloma 5YR 6/6 rdečkasto rumena; keramika.

**2312** SE 303, kv. 11/B3, PN KER 1711, inv. št. 24263

Kuhinjska keramika; KK52D – pekva; odl. držaja z ostenjem pekve ali shrambene posode; F KK – oksidacijska z apnencem (N10e); B lisasto temno rjava do črno; keramika.

**2313** SE 303, kv. 11/B3, PN KER 1728, inv. št. 24308

Kuhinjska keramika; KK35 – ravno dno loncev – nedoločeno; odl. ravnega dna in ostenja lonca; metličenje (navpično) na ZP trupa; F KK – oksidacijska z apnencem (N10e); B ZP lisasto oranžno do rjava; B lisasto temno rjava do črno; B NP lisasto oranžno do rjava; keramika; pr. d. 90 mm; OHD 30%.

**2314** SE 303, kv. 11/B8, PN KOV 934, inv. št. 21855

Žebelj s polkrožno glavico in trnom kvadratnega preseka; železo; dl. 4,5 cm.

**2315** SE 303, kv. 11/B8, PN KOV 933, inv. št. 21854

Odlomljen trn kvadratnega preseka; železo; dl. 5,8 cm.



2297



2308



2309



2310



SE 303; 2308–2310 merilo 1: 2, ostalo merilo 1:3.

**2316** SE 303, kv. 12/C2, PN KOV 744, inv. št. 21195

Odl. toaletne igle ali žličke, okroglega preseka in sploščenim zaključkom; bron; dl. 3 cm, db. 0,2–0,1 cm.

**2317** SE 303, kv. 12/D2, PN KER 0290, inv. št. 23365

Transportno posodje; AA – Keay 26; odl. ustja amfore; F A9c; B preloma 2.5YR 6/8 svetlo rdeča; keramika; pr. u. 70 mm; OHU 10%; datacija: konec 4.–sred. 5. stoletja.

**2318** SE 303, kv. 12/D2, PN KER 0324, inv. št. 23388

Transportno posodje; AA – Keay 25 ali 26; odl. ročaja amfore; F A20c; B preloma 5YR 8/4 roza; keramika; dl. mm; 42 mm; v. mm; datacija: 4.–sred. 5. stoletja.

**2319** SE 303, kv. 12/D2, PN KER 0289, inv. št. 23473

Transportno posodje; AA – nedoločeno; odl. zatiča amfore; F A3b; B preloma nedoločljivo; keramika; OHD 100%; datacija: 3.–5. stoletje.

**2320** SE 303, kv. 12/D2, PN KER 0357, inv. št. 24060

Kuhinjska keramika; KK23 = NK13 – ovalni lonec z izrazitim ramenom, žlebom na ramenu in rahlo izvihanim ustjem; odl. ustja in ostenja lonca; dve kaneluri na ZP ramena; F KK – oksidacijska brez apnenca (N9b); B ZP lisasto oranžno do črno; B preloma 7.5YR 6/8 rdečkasto rumena; keramika; pr. u. 120 mm; OHU 15%.

**2321** SE 303, kv. 12/D3, PN KER 0132, inv. št. 23471

Transportno posodje; AA – nedoločeno; odl. ročaja amfore; F A20d; B ZP 7.5YR 8/6 rdečkasto rumena; B preloma 5YR 7/8 rdečkasto rumena; keramika; datacija: 3.–5. stoletje.

**2322** SE 303, kv. 12/E2, PN KOV 025, inv. št. 21313

Odlomek konjskega obuvala; železo; dl. 5,8 cm, š. 3 cm, db. 1 cm.

**2323** SE 303, kv. 12/E2, PN KER 0221, inv. št. 24268

Kuhinjska keramika; KK53 – pekva; odl. držaja in ostenja pekve; aplicirano rebrO – držaj na ZP ostenja; F KK – oksidacijska groba s skrilavci (N32); B lisasto rjavo do temno rjavo; keramika.

**2324** SE 303, kv. 12/E3, PN KER 0323, inv. št. 23435

Transportno posodje; AA – Keay 50; = G1152; F A20b; OHU 15%; datacija: 425 ali 450–druga pol. 5. stoletja.

**2325** SE 303, kv. 12/E4, PN KER 0303, inv. št. 22523

Keramika tankih sten; EKK – vrček Knossos Mug tip 2 = Ricci 1/122; odl. ravnega dna in ostenja vrčka; F EKK; B preloma 5YR 6/8 rdečkasto rumena; keramika; pr. d. 40 mm; OHD 20%; datacija: konec 1.–3. stoletje.

**2326** SE 303, kv. 12/E4, PN KER 0306, inv. št. 23328

Transportno posodje; AA – Keay 25.1; odl. ustja amfore; F A8b; B ZP 5YR 6/3 svetlo rdečkasto rjava; B preloma 2.5YR 6/8 svetlo rdeča; B NP 5YR 6/3 svetlo rdečkasto rjava; keramika; pr. u. 110 mm; OHU 10%; datacija: 4. stoletje.

**2327** SE 303, kv. 12/E4, PN KER 0307, inv. št. 23421

Transportno posodje; AA – Keay 35A; odl. ustja amfore; F A9b; B preloma 5YR 6/6 rdečkasto rumena; keramika; pr. u. 130 mm; OHU 30%; datacija: 5. stoletje.

**2328** SE 303, kv. 12/E4, PN KER 0305, inv. št. 24647

Namizna keramika; NKR – ročaj vrča ali posode; odl. ročaja vrča trakast (tri kanelure na ZP); F NK – istrska (N3); B 5YR 7/6 rdečkasto rumena; keramika.

**2329** SE 303, kv. 12/E4, PN KER 0304, inv. št. 24926

Namizna keramika; NK – nedoločljivo; odl. ustja posode; F NK – severnojadranska (N22); B 5YR 6/6 rdečkasto rumena; keramika; OHU 10%.

**2330** SE 303, kv. 13/A1, PN OST 189, inv. št. 21273

Kroglica, petrografsko svetlo siv apnenec ali apnenčev peščenjak; kamen; pr. 2,3 cm, datacija.

**2331** SE 303, kv. 13/A1, PN KER 0126, inv. št. 22878

Transportno posodje; A – Dr. 2–4 severnojadranska; odl. ustja lonca ali amfore; F NK – severnojadranska (N22); B 5YR 7/6 rdečkasto rumena; keramika; pr. u. 142 mm; OHU 15%.

**2332** SE 303, kv. 13/A1, PN KER 0127, inv. št. 24305

Kuhinjska keramika; KK35 – ravno dno loncev – nedoločeno; odl. ravnega dna lonca; F KK – redukcijska z apnencem (N10); B lisasto rdeče do temno rjavo; keramika; pr. d. 80 mm; OHD 10%.

**2333** SE 303, kv. 13/A1, PN OST 010, inv. št. 25060

Gradbeni material; tegula z žigom – nedoločljivo; odl. tegule z žigom ./I; žig: nedoločljiv; pozitiv, pravokotni okvir, ohr. ./I, 20 × 18 mm; F N22; B preloma 7.5YR 8/4 roza; keramika; OHU 5%; dl. 170 mm; 115 mm; v. 30 mm; datacija: 1. stoletje.

**2334** SE 303, kv. 13/A2, PN KOV 019, inv. št. 21307

Žebelj ali vijak; železo.

**2335** SE 303, kv. 13/A2, PN OST 014, inv. št. 21243

Manjši krožni kamen, petrografsko: siv apnenčast peščenjak; kamen; db. 3,3 cm, pr. 3,5 cm, datacija.

**2336** SE 303, kv. 13/A2, PN KER 0760, inv. št. 22140

Padska sigilata; ITS – Consp. 22; odl. ustja skodelice; F Padana B; B preloma 5YR 7/6 rdečkasto rumena; premaz po celi površini, dobro ohr., mat, gladek, enakomerne barve; B premaza 2.5YR 4/8 rdeča; keramika; pr. u. 120 mm; OHU 5%; datacija: 10 pr. n. št.–tiberijsko obd. (drugo in tretje desetletje 1. stoletja).

**2337** SE 303, kv. 13/A2, PN KER 0103, inv. št. 22884

Transportno posodje; A – Dr. 2–4 jadranska; odl. ročaja amfore, dvojni; F A16b; B 7.5YR 8/4 roza; keramika.

**2338** SE 303, kv. 13/A3, PN KER 0031, inv. št. 22701

Svetila; O – Loeschke I ali IV; odl. ramena in noska volutne oljenke; dva žleba na ramenu; F O1a; B preloma 5YR 7/6 rdečkasto rumena; premaz po celi površini, dobro ohr., školjkasto nalomljen, bleščeč, lisast; B premaza lisasto rdeče do temno rjavo; keramika; pr. d. 50 mm; OHD 20%; datacija: 1.–sred. 3. stoletja.

**2339** SE 303, kv. 13/A3, PN KER 0067, inv. št. 24675

Namizna keramika; NKR – ročaj vrča ali posode; odl. ročaja vrča ali posode trakast (tri kanelure na ZP, dve rebri); F NK – istrska (N2); B 7.5YR 8/4 roza; keramika.



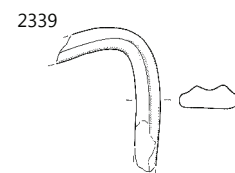
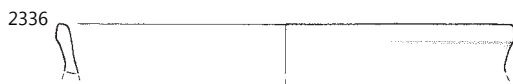
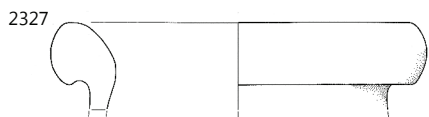
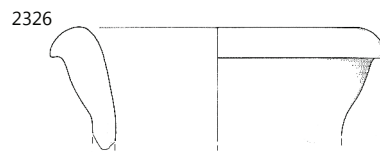
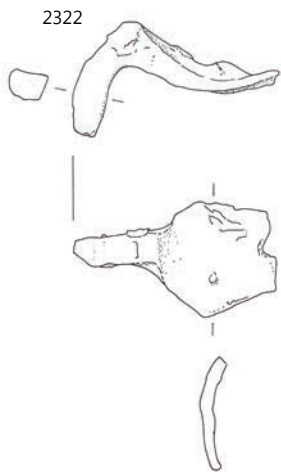
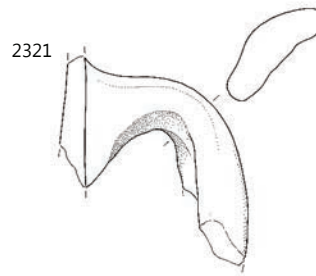
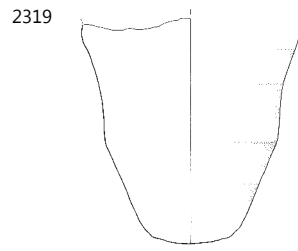

SE 303; 2330, 2322, 2336 merilo 1:2, ostalo merilo 1:3.

**2340** SE 303, kv. 13/A4, PN KOV 016, inv. št. 21305  
Žebliček, morda za čevlje?, z okroglo glavico in kratkim trnom; železo; dl. 1,2 cm, š. 1,3 cm, db. 0,4 cm.

**2341** SE 303, kv. 13/A4, PN KER 0032, inv. št. 22296  
Keramika tankih sten; KTS – Angera 1, polkrožna skod; odl. ustja in ostenja skodelice; dva žleba na ZP roba ustja; F IKTS – redukcijska brez premaza (KTS12a); B 10YR 6/1 siva; keramika; pr. u. 96 mm; OHU 15 %; datacija: julijsko-klavdijsko obd. do obd. Nerona.

**2342** SE 303, kv. 13/A4, PN KER 0039, inv. št. 22297  
Keramika tankih sten; KTS – redukcijski kozarec, peskanje; odl. ustja z ostenjem skodelice tankih sten; žleb; peskanje na ZP trupa; F IKTS – redukcijska s premazom (KTS6); B 10YR 6/1 siva; premaz po celi površini; zelo slabo ohr. v lukah, mat, gladek; B premaza 10YR 4/1 temno siva; keramika; pr. u. 66 mm; OHU 10 %; datacija: druga četrt. 1. stoletja ali klavdijsko obd.–obd. Nerona.

**2343** SE 303, kv. 13/A4, PN KER 0109, inv. št. 23044  
Transportno posodje; A – Dr. 6B velika; odl. dna amfore; F A11b; B preloma 5YR 7/8 rdečkasto rumena; keramika; pr. d. 50 mm; OHU 100 %; datacija: 1.–2. stoletje.

**2344** SE 303, kv. 13/A4, PN KER 0108, inv. št. 23629  
Transportno posodje; A – amfora nedoločeno; odl. ročaja amfore trakast (ena kanelura na ZP); F A14b; B 7.5YR 8/6 rdečkasto rumena; keramika; datacija: 1.–5. stoletje.

**2345** SE 303, kv. 13/A4, PN KER 0033, inv. št. 24917  
Namizna keramika; NKD6 – visoko prstanasto dno; odl. prstanastega dna posode; F NK – severnojadranska (N22); B 2.5YR 6/4 svetlo rdečkasto rjava; keramika; pr. d. 80 mm; OHU 100 %.

**2346** SE 303A, kv. 10/D3, PN KOV 281, inv. št. 21087  
Lok Aucissa fibule; bron; dl. 4,2 cm, š. 0,8 cm, db. 0,2 cm; datacija: od konca 1. stoletja pr. n. št. pa vsaj do sredine 1. stoletja n. št.

**2347** SE 303A, kv. 10/C3, PN STE 039, inv. št. 22003  
Del izvlečene noge posode (skodelice?); steklo; dl. 1,9 cm; datacija: zgodnje flavijski čas – 2. stoletje.

## SE 321

**2348** SE 321, kv. 11/C3, PN KOV 372, inv. št. 21110  
Gumb z vrstico; bron; db. 0,4 cm, pr. 1,9 cm.

**2349** SE 321, kv. 11/D1, PN KER 0082, inv. št. 22145  
Padska sigilata; ITS – Consp. 24; odl. ustja in ostenja skodelice; žleb na ZP roba ustja; F Padana B; B preloma 5YR 7/6 rdečkasto rumena; premaz po celi površini, dobro ohr., bleščeč, gladek, enakomerne barve; B premaza 2.5YR 4/8 rdeča; keramika; pr. u. 112 mm; OHU 12 %; datacija: sred. avgustejski čas – sred. 1. stoletja?

**2350** SE 321, kv. 11/D1, PN KER 0213, inv. št. 23373  
Transportno posodje; AA – Keay 26; odl. zatiča amfore; F A24; B ZP lisasto temno rjava do črno8; B preloma 2.5YR 6/8 svetlo rdeča; B NP 2.5YR 6/8 svetlo rdeča; bel sloj na ZP (AA); dobro ohr.; B premaza 10YR 8/2 zelo blede rjava; keramika; OHU 100 %.

**2351** SE 321, kv. 11/D1, PN KER 0210, inv. št. 23486  
Transportno posodje; AA – nedoločeno; odl. zatiča amfore; F A9b; B preloma 2.5YR 7/8 svetlo rdeča; keramika; OHU 100 %; datacija: 3.–5. stoletje.

**2352** SE 321, kv. 11/D1, PN KER 0211, inv. št. 24277  
Kuhinjska keramika; KK55 – srednjeveški lonec; odl. ustja lonca; tri kanelure na ZP ustja; F Varia (KTS28); B ZP 2.5Y 3/1 zelo temno siva; B preloma 5YR 6/4 svetlo rdečkasto rjava; B NP 2.5Y 3/1 zelo temno siva; keramika; pr. u. 135 mm; OHU 7 %.

**2353** SE 321, kv. 11/D3, PN KOV 219, inv. št. 21417  
Odl. rezila in konice noža; železo; dl. 4,8 cm, š. 1,5 cm, db. 0,2 cm.

**2354** SE 321, kv. 11/D3, PN OST 100, inv. št. 24972  
Gradbeni material; tegula *CRISPINI*; odl. tegule z žigom .../INI; žig: *CRISPINI*; pozitiv, pravokotni okvir, ohr. .../INI, 43 × 16 mm; F N22; B preloma 2.5YR 7/3 roza; keramika; OHU 5 %; dl. 104 mm; š. 98 mm; v. 28 mm; datacija: 1. stoletje.

**2355** SE 321, kv. 11/D4, PN KOV 291, inv. št. 20027  
Novc: Constans ali Constantius II/AE 2/kovan 348–361/?/RIC ?; bron; KN 53.

**2356** SE 321, kv. 11/D5, PN STE 040, inv. št. 22004  
Del navznoter zapognjenega in sploščenega ustja steklenice, modrikasto steklo; kvalitetna izdelava; steklo; pr. 6 cm.

**2357** SE 321, kv. 11/E1, PN KOV 501, inv. št. 21927  
Odl. plošče, vidna ena luknjica, podobna je ladijski oblogi z luknjo za utrditev trupa ladje; svinec; dl. 11,5 cm, š. 7,7 cm, db. 0,2 cm.



**2358** SE 321, kv. 11/E1, PN KER 0225, inv. št. 24068  
Keramika tankih sten; KK23 = NK13 – ovalni lonec z izrazitim ramenom, žlebom na ramenu in rahlo izvihanim ustjem; odl. ostenja lončka; pas glavničenja na ramenu; F KK – oksidacijska brez apnenca (N20b); B 5YR 7/8 rdečkasto rumena; keramika.

**2359** SE 321, kv. 11/E1, PN KER 2795, inv. št. 24955  
Shrambeno posodje; dolij; odl. ustja in ostenja dolija; F D1; B preloma 5YR 6/6 rdečkasto rumena; keramika; OHU 5 %.

**2360** SE 321, kv. 11/E1, PN OST 032, inv. št. 24987  
Gradbeni material; tegula *CRISPINI*; odl. tegule z žigom .../SPI...; žig: *CRISPINI*; pozitiv, pravokotni okvir, ohr. .../SPI...; 43 × 16 mm; F N22; B preloma 2.5YR 7/4 roza; keramika; OHU 5 %; dl. 125 mm; š. 70 mm; v. 28 mm; datacija: 1. stoletje.

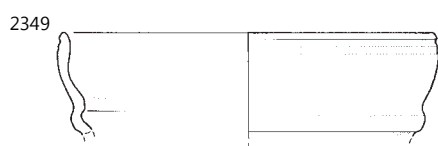
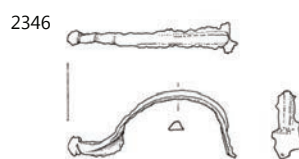
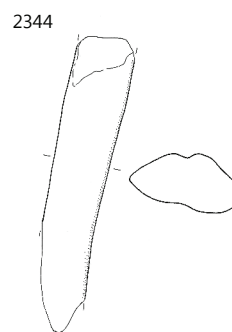
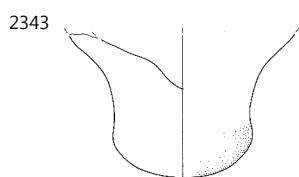
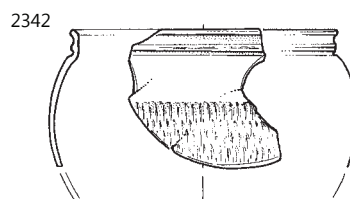
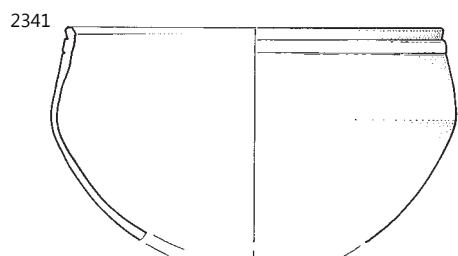

2341–2344 SE 303, 2346–2347 SE 303A, 2349–2360 SE 321; 2343, 2344, 2352, 2358 merilo 1:3, ostalo merilo 1:2.

**2361** SE 321, kv. 11/E2, PN KER 1238, inv. št. 22637

Afriška sigilata; AS – Hayes 63; odl. ustja in ostenja krožnika; tri kanelure na ZP ostenja; F AS – D1; B preloma 2.5YR 7/8 svetlo rdeča; B NP nedoločljivo; ni ohr.; B premaza nedoločljivo; keramika; pr. u. 270 mm; OHU 5%; datacija: 350–450.

**2362** SE 321, kv. 11/E2, PN KER 1505, inv. št. 22651

Afriška sigilata; AS – Hayes 91; odl. ustja in ostenja skodele z ovratnikom; F AS – D1; B preloma 2.5YR 7/8 svetlo rdeča; premaz na NP in zg. delu ZP; slabo ohr. (predvsem spran), bolj mat; B premaza 2.5YR 6/8 svetlo rdeča; keramika; pr. u. 204 mm; OHU 10%; datacija: 400 ali 420–530.

**2363** SE 321, kv. 11/E3, PN KOV 289, inv. št. 21461

Odl. žeblja, močno korodirano; železo; dl. 7 cm.

**2364** SE 321, kv. 11/E3, PN KER 0300, inv. št. 22901

Transportno posodje; A – Dr. 2–4 – nedoločena; odl. ročaja amfore paličast (okrogel presek); F A28a; B preloma 5YR 7/8 rdečkasto rumena; keramika; datacija: 1.–2. stoletje.

**2365** SE 321, kv. 11/E3, PN KER 0299, inv. št. 23013

Transportno posodje; A/NK – amfora ali vrč; odl. ročaja vrča ali amfore trakast (ena kanelura na ZP in NP); F A17; B preloma 10YR 8/3 zelo blede rjava; keramika.

**2366** SE 321, kv. 11/E4, PN KOV 260, inv. št. 20026

Novec: Constantinus II. (Constantinopolis)/Cen/Tre/RIC 548; bron; KN 42.

**2367** SE 321, kv. 11/E4, PN KOV 299, inv. št. 21091

Šivanka; bron; dl. 12,9 cm, pr. 0,3 cm.

**2368** SE 321, kv. 11/E4, PN KOV 359, inv. št. 21490

Žebelj s polkrožno glavico in trnom kvadratnega preseka, močno korodiran; železo; dl. 6 cm.

**2369** SE 321, kv. 11/E4, PN KER 1403, inv. št. 23644

Transportno posodje; A – amfora nedoločeno; odl. ročaja amfore ali vrča paličast (ovalen presek in tri kanelure na ZP); F A11; B preloma 5Y 7/1 svetlo siva; keramika.

**2370** SE 321, kv. 11/E4, PN KER 1321, inv. št. 23774

Italjska kuhinjska keramika; IKK3 – pekač z enostavnim ustjem; odl. ustja, ostenja in dna skleda/pekača; F IKK (N28a); B ZP lisasto oranžno do rjavo; B preloma 5YR 7/8 rdečkasto rumena; B NP 5YR 7/8 rdečkasto rumena; brez premaza; keramika; pr. u. 150 mm; OHU 5%; OHD 10%.

**2371** SE 321, kv. 11/E4, PN KER 1320, inv. št. 24224

Kuhinjska keramika; KK43 – skleda z rahlo navznoter zapognjnim ustjem; odl. ustja pekača ali skleda; F KK – redukcijska z apnencem (N10c); B lisasto rdeče do temno rjavo; keramika; pr. u. 200 mm; OHU 5%.

**2372** SE 321, kv. 11/E4, PN KER 1322, inv. št. 24289

Namizna keramika; KK35 – ravno dno loncev – nedoločeno; odl. ravnega dna lončka; F KK – oksidacijska brez apnenca (N20b); B ZP lisasto oranžno do temno rjavo; B preloma 5YR 7/8 rdečkasto rumena; keramika; pr. d. 44 mm; OHD 30%.

**2373** SE 321, kv. 11/E4, PN KER 1404, inv. št. 24592

Namizna keramika; NK60 – posnetek egejskega narebrenega lončka; odl. ravnega dna in ostenja posodice; F NK – istrska (N5); B 5YR 6/8 rdečkasto rumena; keramika; pr. d. 35 mm; OHD 80%.

**2374** SE 321, kv. 11/E4, PN KER 1244, inv. št. 24684

Namizna keramika; NKR – ročaj vrča ali posode; odl. ročaja vrča trakast (ena kanelura na ZP); F NK – istrska (N2); B 2.5Y 8/3 blede rumena; keramika.

**2375** SE 321, kv. 11/E4, PN KER 1245, inv. št. 24872

Namizna keramika; NKD2 – ravno dno, konkavne stene; odl. ravnega dna vrča ali lonca; F NK – severnojadrska (N22); B ZP 5YR 7/6 rdečkasto rumena; B NP 5YR 7/4 roza; keramika; pr. d. 70 mm; OHD 15%.

**2376** SE 321, kv. 12/A2, PN KOV 142, inv. št. 21378

Tordirano šilo z zanko; železo; dl. 8,4 cm, š. 0,8 cm, db. 0,55 cm.

**2377** SE 321, kv. 12/A2, PN KER 0407, inv. št. 22603

Afriška sigilata; AS – Hayes 61B; odl. ustja in ostenja skleda ali krožnika; F AS – D2; B preloma 2.5YR 7/8 svetlo rdeča; premaz na NP in zg. delu ZP; srednje ohr. (odluščen in prežgan), rahlo bleščeč?, gladek, enakomerne barve; B premaza 2.5YR 7/8 svetlo rdeča; keramika; pr. u. 290 mm; OHU 5%; datacija: sred.–druga pol. 5. stoletja.

**2378** SE 321, kv. 12/A2, PN KER 0557, inv. št. 22618

Afriška sigilata; AS – Hayes 59; odl. ustja in ostenja krožnika; žleb na stopničastem robu ustja; F AS – D1; B preloma 2.5YR 6/8 svetlo rdeča; premaz na NP in zg. delu ZP; dobro ohr., mat, gladek, na spodnji strani ustja nekoliko temnejši; B premaza 2.5YR 6/8 svetlo rdeča; keramika; pr. u. 370 mm; OHU 10%; datacija: 340/350–420.

**2379** SE 321, kv. 12/A2, PN KER 0408, inv. št. 24008

Kuhinjska keramika; KK18 – lonec z visokim vratom; odl. ustja lonca; F KK – oksidacijska z apnencem (N10f); B 7.5YR 6/6 rdečkasto rumena; keramika; pr. u. 200 mm; OHU 5%.

**2380** SE 321, kv. 12/A4, PN KER 2828, inv. št. 24806

Namizna keramika; NKD1 – ravno dno lonca, ravne stene; odl. ravnega dna posode; F NK – severnojadrska (N22); B 5YR 7/4 roza; keramika; pr. d. 90 mm.

**2381** SE 321, kv. 12/B2, PN KOV 097, inv. št. 21355

Odl. trna s kvadratnim presekom; železo; dl. 4,5 cm, db. 0,7 cm.

**2382** SE 321, kv. 12/B2, PN KOV 074, inv. št. 21343

Žebelj, s polkrožno glavo in trnom kvadratnega preseka; železo; dl. 6,8 cm, š. 1,7 cm, db. 0,7 cm.

**2383** SE 321, kv. 12/B2, PN KER 2829, inv. št. 23007

Namizna keramika; A/NK – amfora ali vrč; odl. ravnega dna posode ali amfore z ravnim dnom; F NK – severnojadrska (N22); B 2.5YR 6/4 svetlo rdečkasto rjava; keramika; pr. u. 80 mm; OHU 45%.

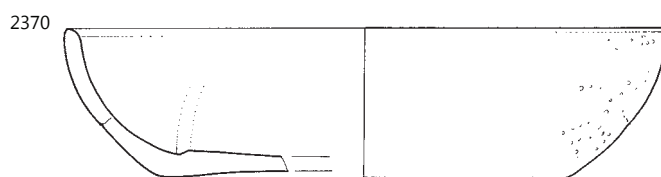
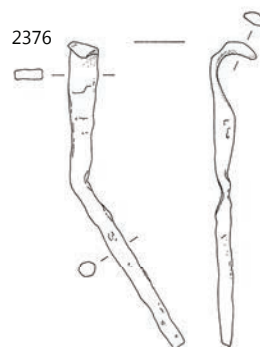
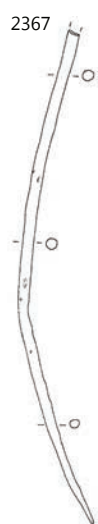
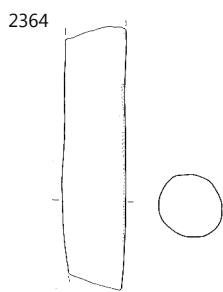
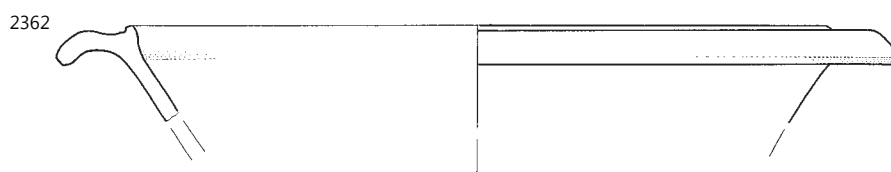
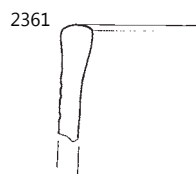

SE 321; 2361, 2362, 2367, 2376 merilo 1:2, ostalo merilo 1:3.

**2384** SE 321, kv. 12/B2, PN KER 0344, inv. št. 23451

Transportno posodje; AA – nedoločeno; odl. zatiča amfore; F A9c; B preloma 5YR 8/4 roza; B NP bel sloj na ZP (AA); dobro ohr.; B premaza 2.5Y 8/2 blede rumena; keramika; OHD 100%; datacija: 3.–5. stoletje.

**2385** SE 321, kv. 12/B2, PN KER 0301, inv. št. 23489

Transportno posodje; AA – nedoločeno; odl. zatiča amfore; F A20d; B preloma nedoločljivo; keramika; OHD 100%; datacija: 3.–5. stoletje.

**2386** SE 321, kv. 12/B2, PN KER 0358, inv. št. 23632

Transportno posodje; A – amfora nedoločeno; odl. ustja in ostenja amfore ali vrča; plitke kanelure na ZP trupa; F A27b; B ZP 10YR 8/3 zelo blede rjava; B preloma 7.5YR 8/6 rdečkasto rumena; keramika; pr. u. 80 mm; OHU 10%; datacija: 1.–5. stoletje.

**2387** SE 321, kv. 12/B2, PN KER 0367, inv. št. 24260

Kuhinjska keramika; KK52B – pekva; odl. ravnega dna in držaja pekve; držaj na ZP; F KK – oksidacijska z apnencem (N10e); B lisasto temno rjavo do črno; keramika; pr. d. 200 mm; OHD 20%.

**2388** SE 321, kv. 12/B3, PN KOV 109, inv. št. 21031

Odl. predmeta; bron; dl. 2,3 cm, š. 0,4 cm, db. 0,1 cm.

**2389** SE 321, kv. 12/B3, PN KOV 080, inv. št. 21346

Žebelj, s polkrožno glavo in trnom kvadratnega preseka, močno korodiran; železo; dl. 7,4 cm, š. 1,7 cm, db. 1,1 cm.

**2390** SE 321, kv. 12/B3, PN KER 0223, inv. št. 22819

Transportno posodje; A – Dr. 6A; odl. ročaja amfore paličast (ovalen presek); F A1b; B preloma 10YR 8/3 zelo blede rjava; keramika; datacija: druga pol. 1. stoletja pr. n. št.–sred. ali konec 1. stoletja.

**2391** SE 321, kv. 12/B3, PN KER 0222, inv. št. 25085

Transportno posodje; A – Dr. 6A; odl. ročaja amfore paličast (izredno velik ovalen/okrogel presek); F A1b; B preloma 10YR 8/3 zelo blede rjava; keramika; datacija: druga pol. 1. stoletja pr. n. št.–sred. ali konec 1. stoletja.

**2392** SE 321, kv. 12/B4, PN KOV 123, inv. št. 21036

Odl. trna; bron; dl. 1,2 cm, š. 0,3 cm, db. 0,1 cm.

**2393** SE 321, kv. 12/B4, PN KOV 122, inv. št. 21373

Čelo sekire; železo; dl. 8,3 cm, š. 3,1 cm, db. 0,6 cm.

**2395** SE 321, kv. 12/B4, PN KER 0430, inv. št. 22950

Transportno posodje; A – amfora z ravnim dnom – nedoločeno; odl. prstanestega dna amfore; F A7c; B preloma 7.5YR 8/4 roza; keramika; pr. d. 180 mm; OHD 15%.

**2396** SE 321, kv. 12/B5, PN KER 0340, inv. št. 23099

Transportno posodje; A – Dr. 6B mala (poznoantična?); odl. dna in ostenja amfore; F A6b; B 7.5YR 7/4 roza; keramika; pr. d. 20 mm; OHD 100%.

**2397** SE 321, kv. 12/B5, PN KER 0339, inv. št. 24002

Kuhinjska keramika; KK15 – lonec z mandljastim ustjem; odl. ustja lonca; F KK – redukcijska z apnencem (N10c); B lisasto rjavo do črno; keramika; pr. u. 160 mm; OHU 5%.

**2398** SE 321, kv. 12/B5, PN KER 0338, inv. št. 24091

Kuhinjska keramika; KK23 = NK13 – ovalni lonec z izrazitim ramenom, žlebom na ramenu in rahlo izvihanim ustjem; odl. ustja in ostenja lonca; žleb na robu ustja in na ZP ramena; F KK – oksidacijska brez apnenca (N9b); B lisasto oranžno do rjavo; keramika; pr. u. 100 mm; OHU 15%.

**2399** SE 321, kv. 12/B5, PN KER 0505, inv. št. 24783

Namizna keramika; NKD1 – ravno dno lonca, ravne stene; odl. ravnega dna posode; F NK – severnojadranska (N22); B 5YR 7/6 rdečkasto rumena; keramika; pr. d. 85 mm; OHD 20%.

**2400** SE 321, kv. 12/C1, PN KOV 036, inv. št. 21321

Odl. predmeta; železo; dl. 3,2 cm, š. 2,1 cm.

**2401** SE 321, kv. 12/C1, PN KER 0292, inv. št. 24402

Kuhinjska keramika; KK – nedoločljivo; odl. ostenja lonca; valovnica (glavnice) na ZP ramena; F KK – redukcijska z apnencem (N10b); B lisasto rjavo do črno; keramika.

**2402** SE 321, kv. 12/C1, PN OST 012, inv. št. 24981

Gradbeni material; tegula *CRISPINI*; odl. tegule z žigom *././PINI*; žig: *CRISPINI*; pozitiv, pravokotni okvir, ohr. *./PINI*, 55 × 17 mm; F N22; B preloma 5YR 7/4 roza; keramika; OHU 5%; dl. 100 mm; š. 86 mm; v. 28 mm; datacija: 1. stoletje.

**2403** SE 321, kv. 12/C2, PN STE 035, inv. št. 21999

Morda odlomek nataljenega dela t. i. medvedjih čaj oz. claw beakers – zgodnja varianta?; steklo; dl. 2,2 cm, š. 1,5 cm; datacija: 5.–7. stoletje.

**2404** SE 321, kv. 12/C2, PN KER 0180, inv. št. 22720

Svetila; O – reliefna – nedoločeno; odl. ostenje oljenke; F O1c; B preloma 7.5YR 8/4 roza; premaz po celi površini, dobro ohr., bleščoč, enakomerne barve; B premaza 2.5YR 6/8 svetlo rdeča; keramika; pr. u. 70 mm; OHU 20%; datacija: 1.–sred. 3. stoletja.

**2405** SE 321, kv. 12/C3, PN KER 0482, inv. št. 23557

Transportno posodje; AA – nedoločeno; odl. ročaja amfore; F A9c; B ZP 5YR 7/6 rdečkasto rumena; B preloma 2.5YR 7/8 svetlo rdeča; keramika; datacija: 3.–5. stoletje.

**2406** SE 321, kv. 12/C4, PN KOV 127, inv. št. 21039

Odl. ploščice; bron; dl. 4,2 cm, š. 2 cm, db. 0,1 cm.

**2407** SE 321, kv. 12/C4, PN KER 2923, inv. št. 22282

Namizna keramika s premazom; KP5; odl. ostenja sklede; žleb na ZP ostenja; F Pozna sigilata (N14); B 5YR 7/6 rdečkasto rumena; premaz po celi površini; slabo ohr. v luskah in rahlo spran, enakomerne barve, mat, gladek; B premaza 2.5YR 4/8 rdeča; keramika; datacija: 2–3. stoletje.

**2408** SE 321, kv. 12/C4, PN KER 1054, inv. št. 22848

Transportno posodje; A – Dr. 2–4 severnojadranska; odl. ročaja amfore, dvojni paličast (okrogel presek); F A11; B preloma 5YR 6/6 rdečkasto rumena; keramika; datacija: 1.–2. stoletje.

**2409** SE 321, kv. 12/C4, PN KER 1055, inv. št. 23157

Transportno posodje; A – Dr. 6B mala (poznoantična?); odl. dna amfore; F A6a; B 5YR 7/6 rdečkasto rumena; keramika; pr. d. 18 mm; OHD 100%; datacija: 1.–4. stoletje.

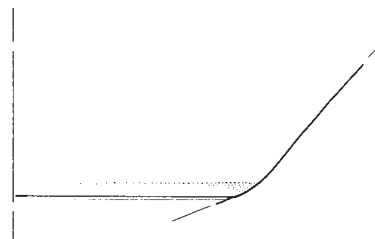
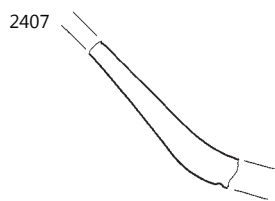
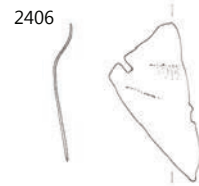
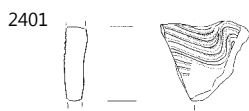
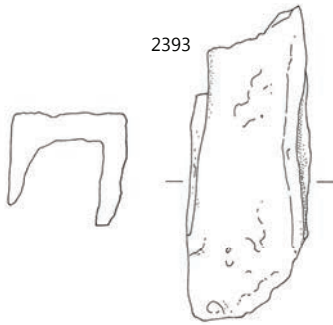
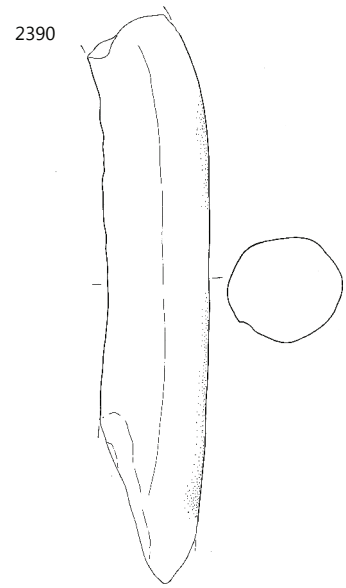
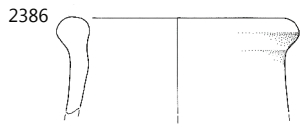

SE 321; 2388, 2393, 2403, 2406, 2407 merilo 1:2, ostalo merilo 1:3.



**2410** SE 321, kv. 12/C4, PN KER 0497, inv. št. 23476

Transportno posodje; AA – nedoločeno; odl. ročaja in ostenja amfore; F A20b; B preloma 5YR 7/8 rdečkasto rumena; keramika; datacija: 3.–5. stoletje.

**2411** SE 321, kv. 12/C4, PN KER 1053, inv. št. 23485

Transportno posodje; AA – nedoločeno; odl. ročaja amfore; F A13b; B lisasto rdeče do temno rjavo; keramika.

**2412** SE 321, kv. 12/D2, PN KER 0382, inv. št. 22751

Svetila; O – Loeschke Xa; odl. ramena pečatne oljenke; F O3a; B preloma 2.5YR 5/6 rdeča; keramika; pr. u. 70 mm; OHU 20%; datacija: konec 1.–prva pol. 3. stoletja.

**2413** SE 321, kv. 12/D2, PN KER 0383, inv. št. 23096

Transportno posodje; A – Dr. 6B mala (poznoantična?); odl. ustja amfore; F A12b; B preloma 5YR 3/3 temno rdečkasto rjava; keramika; pr. u. 72 mm; OHU 15%.

**2414** SE 321, kv. 12/D2, PN KER 0384, inv. št. 24770

Namizna keramika; NKD1 – ravno dno lonca, ravne stene; odl. ravnega dna in ostenja lončka ali vrčka; kanelure na ZP ostenja; F NK – drugo (N22); B 2.5Y 8/4 bledo rumena; keramika; pr. d. 45 mm; OHU 55%.

**2415** SE 321, kv. 12/E1, PN STE 014, inv. št. 21978

Del ostenja rebraste skodelice, modro zelenkasto steklo, oblika Isings 3; steklo; dl. 2,5 cm, š. 2,5 cm; datacija: 1. stoletje.

**2416** SE 321, kv. 12/E1, PN STE 010, inv. št. 21974

Del ostenja in rahlo vboklega dna čaše, oblika Isings 106a; steklo; pr. 4 cm; datacija: od 4. stoletja dalje.

**2417** SE 321, kv. 12/E2, PN STE 013, inv. št. 21977

Del dna čaše z izvlečeno prstanasto nogo; steklo; pr. 4,8 cm.

**2418** SE 321, kv. 12/E2, PN KER 0317, inv. št. 22261

Severnoitalska reliefna sigilata; skodelica Sarius – Consp. R13; odl. ročaja skodelice trakast (tri kanelure oz. štiri rebra na ZP in eno rebro na NP); F Sarius; B preloma 5YR 7/6 rdečkasto rumena; premaz po celi površini; slabo ohr. v luskah in pod patino, ts8; B premaza 2.5YR 4/8 rdeča; keramika; dl. mm; 26 mm; v. mm; datacija: 20 pr. n. št.–klavdijsko (flavijsko?) obd.

**2419** SE 321, kv. 12/E3, PN KOV 121, inv. št. 21372

Odl. predmeta, ovalne oblike; železo; dl. 4,1 cm, š. 2,7 cm, db. 0,7 cm.

**2420** SE 321, kv. 12/E3, PN KER 0142, inv. št. 22676

Svetila; O – Loeschke IB ali IC; odl. diska reliefne oljenke; motiv ptice (krilo ali rep) na veji v reliefu na disku; F O1a; B preloma 7.5YR 8/6 rdečkasto rumena; premaz na ZP; slabo ohr., gladek, bleščeč, lisast – temnordeče do temnorjave barve; B premaza 2.5YR 5/6 rdeča; keramika; datacija: sred. 1.–sred. 3. stoletja.

**2421** SE 321, kv. 12/E3, PN KER 0426, inv. št. 24545

Namizna keramika; NK42; odl. ustja in ostenja vrča ali amfore; F NK – istrska (N3); B 7.5YR 8/6 rdečkasto rumena; keramika; pr. u. 75 mm; OHU 15%.

**2422** SE 321, kv. 12/E3, PN KER 0425, inv. št. 24762

Namizna keramika; NKD1 – ravno dno lonca, ravne stene; odl. ravnega dna posode; F NK – severnojadranska (N22); B 5YR 7/6 rdečkasto rumena; keramika; pr. d. 85 mm; OHU 40%.

**2423** SE 321, kv. 12/E4, PN KER 0983, inv. št. 24094

Kuhinjska keramika; KK23 = NK13 – ovalni lonec z izrazitim ramenom, žlebom na ramenu in rahlo izvihanim ustjem; odl. ustja lonca; F KK – oksidacijska brez apnenca (N9b); B 5YR 7/8 rdečkasto rumena; keramika; pr. u. 120 mm; OHU 10%.

**2424** SE 321, kv. 12/E4, PN KER 0499, inv. št. 24447

Namizna keramika; NK5D – lonci s kratkim izvihanim ustjem; odl. ustja lonca; F NK – severnojadranska (mejna med N22 in A6a); B 7.5YR 6/8 rdečkasto rumena; keramika; pr. u. 135 mm; OHU 10%.

**2425** SE 321, kv. 12/E4, PN KER 0460, inv. št. 24549

Namizna keramika; NK43A ali ARD; odl. ustja in ostenja vrča ali amfore z ravnim dnom; F NK – istrska (N3); B 7.5YR 8/6 rdečkasto rumena; keramika; pr. u. 80 mm; OHU 15%.

**2426** SE 321, kv. 13/A1, PN KOV 209, inv. št. 21069

Odl. zavite tanke žice; bron; dl. 1,1 cm, db. 0,1 cm.

**2427** SE 321, kv. 13/A3, PN KER 0570, inv. št. 23514

Transportno posodje; AA – nedoločeno; odl. ročaja amfore; F A9d; B preloma 5YR 7/4 roza; keramika; datacija: 3.–5. stoletje.

**2428** SE 321, kv. 13/A3, PN KER 0569, inv. št. 24572

Namizna keramika; NK47; odl. ustja vrča ali amfore; F NK – istrska (N3); B 5YR 7/8 rdečkasto rumena; keramika; pr. u. 76 mm; OHU 15%.

**2429** SE 321, kv. 13/A3, PN KER 0564, inv. št. 24878

Namizna keramika; NKD3 – konkavno dno; odl. ravnega dna posode; F NK – severnojadranska (N22); B 5YR 7/6 rdečkasto rumena; keramika; pr. d. 70 mm; OHU 50%.

**2430** SE 321, kv. 13/A4, PN KOV 495, inv. št. 21569

Odl. žeblja s ploščato okroglo glavico in trnom kvadratnega preseka; železo; dl. 3,5 cm.

**2431** SE 321, kv. 13/A4, PN KOV 493, inv. št. 21568

Trn žeblja ali klina, močno korodiran; železo; dl. 8 cm.

**2432** SE 321, kv. 13/A5, PN

KOV 494, inv. št. 21145

Odl. pločevine; bron; dl. 3,2 cm, š. 1,7 cm, db. 0,1 cm.



**2433** SE 321, kv. 13/A5, PN

KOV 498, inv. št. 21572

Odl. škarij; železo; dl. 8,7 cm, š. 1,5 cm, db. 0,35 cm.

**2434** SE 321, kv. 13/A5, PN KOV 937, inv. št. 21858

Žebelj s polkrožno glavico in trnom kvadratnega preseka; železo; dl. 7,5 cm, š. 3 cm, db. 0,5 cm.

**2435** SE 321, kv. 13/A5, PN OST 198, inv. št. 21282

Odlomek marmorne plošče, stenska obloga; petrografsko: bel debelozrnat kalciten marmor brez tekstur (zrna do 2,5 mm), cement med zrni se raztaplja hitreje kot zrna; kamen; dl. 7 cm, š. 5,5 cm, db. 1 cm.

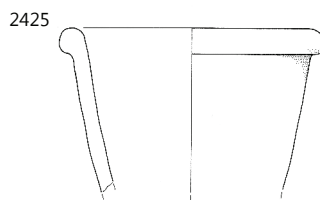
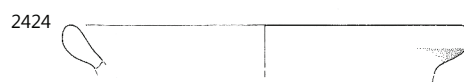
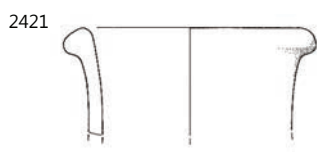
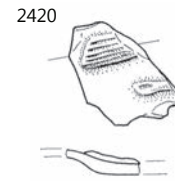
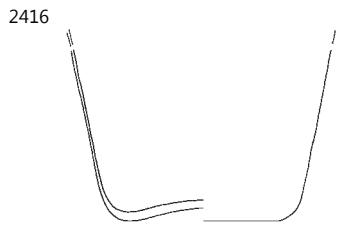
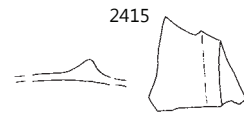
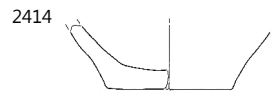

SE 321; 2415–2420, 2433 merilo 1:2, ostalo merilo 1:3.

**2436** SE 321, kv. 13/A5, PN KER 1906, inv. št. 23517

Transportno posodje; AA – nedoločeno; odl. ročaja amfore; F A20b; B preloma 5YR 6/6 rdečkasto rumena; keramika; datacija: 3.–5. stoletje.

**2437** SE 321, kv. 13/A5, PN KER 1909, inv. št. 23772

Italaska kuhinjska keramika; IKK1 – kozica; odl. ustja posode; F IKK (N28a); B 2.5YR 6/8 svetlo rdeča; keramika; pr. u. 178 mm; OHU 10%.

**2438** SE 321, kv. 13/A5, PN KER 1912, inv. št. 24274

Kuhinjska keramika; SH1 – pekva ali shrambena posoda z držajem; odl. ravnega dna lonca ali pitosa; F N10b; F KK oks./red, groba; B ZP lisasto rjavo do temno rjavo; B lisasto temno rjavo do črno; keramika; pr. d. 220 mm; OHD 7%.

**2439** SE 321, kv. 13/A5, PN KER 1910, inv. št. 24290

Kuhinjska keramika; KK35 – ravno dno loncev – nedoločeno; odl. ravnega dna lonca; F KK – redukcijska z apnencem (N10); B lisasto temno rjavo do črno; keramika; pr. d. 100 mm; OHD 10%.

**2440** SE 321, kv. 13/A5, PN KER 1908, inv. št. 24440

Namizna keramika; NK4 – lonec s kratkim rahlo izvihanim ustjem; odl. ustja in ostenja lonca z nastavkom za ročaj; dve kaneluri na NP roba ustja; F NK – istrska (N5); B 7.5YR 8/4 roza; keramika; pr. u. 110 mm; OHU 10%.

**2441** SE 321, kv. 13/A5, PN KER 1907, inv. št. 24476

Namizna keramika; NK8 – lonci s kratkim izvihanim ustjem; odl. ustja lonca; F NK – severnojadranska (N22); B 5YR 7/6 rdečkasto rumena; keramika; pr. u. 180 mm; OHU 10%.

**2442** SE 321, kv. 13/A5, PN KER 1911, inv. št. 24637

Namizna keramika; NKR – ročaj vrča ali posode; odl. ročaja vrča/vrčka trakast (ena kanelura na ZP); F NK – severnojadranska (mejna med N22 in A6a); B 5YR 6/8 rdečkasto rumena; keramika.

**2443** SE 321, kv. 13/B2, PN KER 0715, inv. št. 24688

Namizna keramika; NKR – ročaj vrča ali posode; odl. ročaja vrča ali amfore, ena kanelura na ZP; F NK – severnojadranska (N22); B 2.5YR 7/4 roza; keramika.

**2444** SE 321, kv. 13/B2, PN KER 0714, inv. št. 24807

Namizna keramika; NKD1 – ravno dno lonca, ravne stene; odl. ravnega dna posode; F NK – trda, oksidacijska (N25b); B 5YR 7/8 rdečkasto rumena; keramika; pr. d. 95 mm; OHD 15%.

**2445** SE 321, kv. 13/B3, PN KER 0576, inv. št. 22661

Afriška sigilata; AS – prod. D (žig *Aii–Aiii*); odl. dna krožnika; na NP dna žigosan okras: *Aiii* – na zunanjem pasu 3–5 koncentričnih krogov (Hayes 25–29 = Atlante 9–13 za *Aii* in *Aiii* oz. le *Aiii* Hayes 26,27 = Atlante 10, 11) in 2 koncentrična žleba; F AS – D2; B preloma 2.5YR 7/8 svetlo rdeča; premaz na NP in zg. delu ZP; dobro ohr. na NP–ZP dobro zglajena, gladek, bleščoč, enakomerne barve; B premaza 10R 5/8 rdeča; keramika; datacija: 350–450.

**2446** SE 321, kv. 13/B3, PN KER 0566, inv. št. 23390

Transportno posodje; AA – Keay 25 ali 26; odl. ročaja amfore; F A20b; B preloma 5YR 7/8 rdečkasto rumena; keramika; datacija: 4.–sred. 5. stoletja.

**2447** SE 321, kv. 13/B3, PN KER 0565, inv. št. 23647

Transportno posodje; A – amfora nedoločeno; odl. ustja amfore, dolija ali pitosa; F A6c; B nedoločljivo; keramika; OHU 5%; datacija: 1.–5. stoletje.

**2448** SE 321, kv. 13/B3, PN KER 0575, inv. št. 24329

Kuhinjska keramika; KK35 – ravno dno loncev – nedoločeno; odl. ravnega dna in ostenja lonca; metličenje (vodoravno in navpično) na ZP trupa; obilne primesi na dnu; F KK – oksidacijska groba z apnencem (N12); B 5YR 5/6 rumenkasto rdeča; keramika; pr. d. 165 mm; OHD 10%.

**2449** SE 321, kv. 13/B3, PN KER 0574, inv. št. 24462

Namizna keramika; NK6B – lonci s kratkim izvihanim ustjem; odl. ustja in ostenja lonca; F NK – severnojadranska (N22); B 5YR 7/4 roza; keramika; pr. u. 140 mm; OHU 5%.

**2450** SE 321, kv. 13/B3, PN KER 0567, inv. št. 24935

Namizna keramika; NK – nedoločljivo; odl. ostenja posode; bunkice v barbotinu ali izvelčene na ZP največjega oboda; F NK – fina (N19); B 10YR 6/8; keramika.

**2451** SE 321, kv. 13/C2, PN KER 1068, inv. št. 22644

Afriška sigilata; AS – Hayes 73; odl. ustja skodele; žleb na robu ustja; F AS – D1; B preloma 2.5YR 7/8 svetlo rdeča; premaz na NP in zg. delu ZP; slabo ohr. v luskah na NP in ZP; gladek, rahlo bleščoč, enakomerne barve; B premaza 2.5YR 6/8 svetlo rdeča; keramika; pr. u. 180 mm; OHU 5%; datacija: 400–460.

**2452** SE 321, kv. 13/C2, PN KER 1067, inv. št. 23116

Transportno posodje; A – Dr. 6B – Fažana 2; odl. ustja male amfore; F A12a; B preloma 5YR 6/8 rdečkasto rumena; keramika; pr. u. 80 mm; OHU 10%; datacija: 1.–4. stoletje.

## SE 350

**2453** SE 350, kv. 10/E1, PN KOV 293, inv. št. 20029

Novec: Constantius II/AE 2/kovan 351–355/Con/RIC 109; bron; KN 40.

**2454** SE 350, kv. 11/B3, PN KOV 208, inv. št. 21068

Odl. zvite pločevine; bron; dl. 2,1 cm, š. 1,9 cm, db. 0,1 cm.

**2455** SE 350, kv. 11/C2, PN KOV 451, inv. št. 21543

Tečaj od vrat; železo; dl. 12 cm, š. 1–2,6 cm, db. 0,5 cm.

**2456** SE 350, kv. 11/C2, PN KOV 113,

inv. št. 21365

Manjša puščična ost s trikotno ploščato konico in tulastim nastavkom; železo; dl. 7,6 cm, š. do 1,3 cm, pr. 0,4–1 cm.



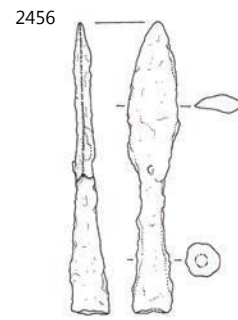
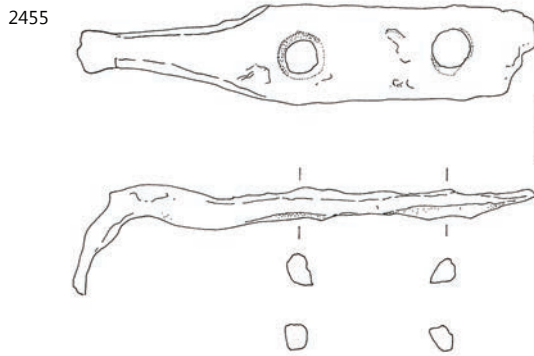
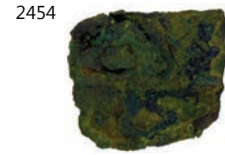
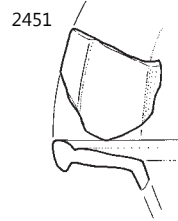
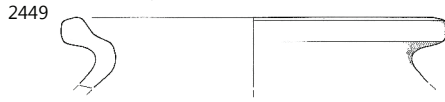
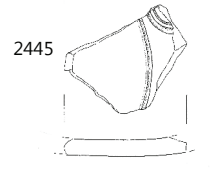
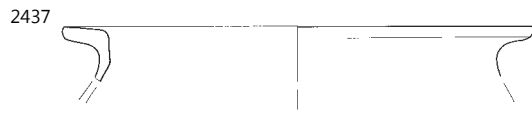

2437–2451 SE 231, 2455, 2456 SE 350; 2454 merilo 1:1, 2445, 2451, 2455, 2456 merilo 1:2, ostalo merilo 1:3.

**2457** SE 350, kv. 11/C2, PN KOV 455, inv. št. 21545  
Ploščat odlomek, kvadratne oblike; železo; dl. 5,5 cm, š. 3 cm, db. 0,5 cm.

**2458** SE 350, kv. 11/A2, PN KOV 175, inv. št. 21397  
Žebelj s ploščato okroglo glavico in odlomljenim trnom kvadratnega preseka; železo; dl. 3,8 cm, š. 2,4 cm, db. 0,8 cm.

**2459** SE 350, kv. 11/B3, PN OST 188, inv. št. 21272

Brusni kamen, pravokotni presek; petrografsko zelo drobnnozrnat kremenov peščenjak; kamen; dl. 6,7 cm, š. 4,5 cm, db. 4,5 cm.



**2460** SE 350, kv. 11/B3, PN KER 0858, inv. št. 22539  
Afriška sigilata; AS – dno Hayes 14 ali 16; odl. prstanastega dna in ostenja sklede ali krožnika; F AS – A2; B preloma 2.5YR 6/8 svetlo rdeča; premaz po celi površini; srednje ohr. (spran in odluščen), mat, gladek, enakomerne barve; B premaza 10R 5/8 rdeča; keramika; pr. u. 100 mm; OHU 20%; datacija: konec 2.–3. stoletje.

**2461** SE 350, kv. 11/B3, PN KER 2775, inv. št. 22567  
Afriška sigilata; AS – Hayes 50A; = G3099; F AS – C3/4; OHU 5%; OHD 10%; datacija: 300–360.

**2462** SE 350, kv. 11/A2, PN KER 0553, inv. št. 22938  
Transportno posodje; A – amfora z ravnim dnom – nedoločeno; odl. ustja amfore; F N9b; B preloma nedoločljivo; keramika; pr. u. 70 mm; OHU 35%.

**2463** SE 350, kv. 11/A3, PN KER 0746, inv. št. 22953  
Transportno posodje; A – amfora z ravnim dnom – nedoločeno; odl. ročaja amfore trakast (dve kaneluri na ZP); F A12c; B preloma 7.5YR 7/4 roza; keramika.

**2464** SE 350, kv. 10/E1, PN KER 1363, inv. št. 22966  
Transportno posodje; A/NK – amfora ali vrč; odl. ravnega dna amfore/vrča; F NK – istrska pod. A6a; B ZP 5YR 7/8 rdečkasto rumena; B preloma N 4; B NP 5YR 7/6 rdečkasto rumena; keramika; pr. d. 100 mm; OHD 25%.

**2465** SE 350, kv. 11/B3, PN KER 0871, inv. št. 23166  
Transportno posodje; A – Dr. 6B mala (poznoantična?); odl. dna amfore; F A12a; B preloma 5YR 7/8 rdečkasto rumena; keramika; pr. d. 25 mm; OHD 100%; datacija: 1.–4. stoletje.

**2466** SE 350, kv. 11/B3, PN KER 0872, inv. št. 23179  
Transportno posodje; A – Dr. 6B mala (poznoantična?); odl. dna manjše amfore; F A6b; B 5YR 7/8 rdečkasto rumena; keramika; pr. d. 28 mm; OHD 70%; datacija: 1.–4. stoletje.

**2467** SE 350, kv. 11/B3, PN KER 0870, inv. št. 23261  
Transportno posodje; A – Schoergendorfer 558; odl. ročaja in ostenja amfore trakast (tri kanelure na ZP); F A16b; B 7.5YR 8/3 roza; keramika; datacija: 1.–2. stoletje.

**2468** SE 350, kv. 11/C2, PN KER 1507, inv. št. 23348  
Transportno posodje; AA – Keay 25; odl. ustja amfore; F A9c; B ZP 7.5YR 5/2; B preloma 2.5YR 7/8 svetlo rdeča; keramika; pr. u. 120 mm; OHU 20%; datacija: 4.–sred. 5. stoletje.

**2469** SE 350, kv. 11/B3, PN KER 0868, inv. št. 23357  
Transportno posodje; AA – Africana II ali Keay 25; odl. zatiča amfore; F A3a; B ZP 2.5Y 6/1 siva; B preloma 2.5YR 7/6 svetlo rdeča; keramika; OHD 100%; datacija: sred. 2. stoletje ali 3.–4. stoletje.

**2470** SE 350, kv. 11/B3, PN KER 0869, inv. št. 23402  
Transportno posodje; AA – Keay 25 ali 26; odl. ročaja amfore, D presek; F A20b; B ZP 7.5YR 7/6 rdečkasto rumena; B preloma 2.5YR 7/8 svetlo rdeča; keramika; datacija: 4.–sred. 5. stoletje.

**2471** SE 350, kv. 11/B2, PN KER 0556, inv. št. 23481  
Transportno posodje; AA – nedoločeno; odl. ročaja amfore trakast (tri kanelure na ZP); F A9c; B preloma 2.5YR 6/6 svetlo rdeča; keramika; datacija: 3.–5. stoletje.

**2472** SE 350, kv. 11/B3, PN KER 0855, inv. št. 23497  
Transportno posodje; AA – nedoločeno; odl. ročaja amfore; F A9c; B ZP 2.5Y 8/3 blede rumena; B preloma 7.5YR 7/4 roza; keramika.

**2473** SE 350, kv. 11/B3, PN KER 0867, inv. št. 23619  
Transportno posodje; A – vzhodna nedoločeno; odl. dna amfore; kanelure na ZP trupa; F A21; B preloma 5YR 7/8 rdečkasto rumena; keramika; pr. d. 18 mm; OHD 100%; datacija: 1.–5. stoletje.

**2474** SE 350, kv. 11/C2, PN KER 1495, inv. št. 23669  
Transportno posodje; A – amfora nedoločeno; odl. ročaja amfore paličast (ovalen presek); F A29; B preloma 2.5YR 5/6 rdeča; keramika; datacija: 1.–5. stoletje.

**2475** SE 350, kv. 11/C2, PN KER 0559, inv. št. 24375  
Kuhinjska keramika; KK35 – ravno dno loncev – nedoločeno; odl. ravnega dna lonca/sklede; obilne primesi na dnu; F KK – oksidacijska z apnencem (N10f); B lisasto rdeče do temno rjavo; keramika; pr. d. 145 mm; OHD 15%.

**2476** SE 350, kv. 11/B3, PN KER 0874, inv. št. 24596  
Namizna keramika; NK60 – posnetek egejskega narebrenega lončka; odl. ravnega dna in ostenja lončka; kanelure na ZP trupa; F NK – severnojadranska (N22b); B 7.5YR 7/6 rdečkasto rumena; keramika; pr. d. 40 mm; OHD 100%.

**2477** SE 350, kv. 11/B3, PN KER 0860, inv. št. 24607  
Namizna keramika; NK62 – lonček; odl. ustja lončka; F A11/N22; B preloma 7.5YR 7/6 rdečkasto rumena; keramika; pr. u. 90 mm; OHU 10%.

**2478** SE 350, kv. 11/C2, PN KER 0558, inv. št. 24717  
Namizna keramika; NKR – ročaj vrča ali posode; odl. ročaja vrča trakast (ena kanelura na ZP); F NK – istrska (N3); B 7.5YR 8/6 rdečkasto rumena; keramika.

2458



2459

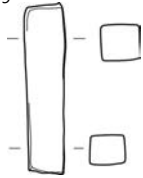

2460

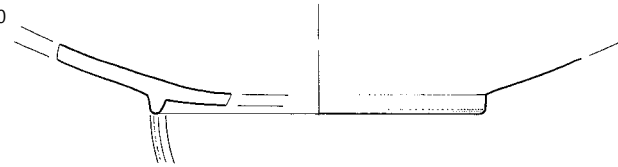

2462



SE 350; 2458 merilo 1:1, 2460 merilo 1:2, ostalo merilo 1:3.

**2479** SE 350, kv. 11/B3, PN KER 0856, inv. št. 24728

Namizna keramika; NKR – ročaj vrča ali posode; odl. ročaja vrča ali male amfore paličast (ovalen presek); F NK – istrska (N22); B 7.5YR 8/4 roza; keramika.

**2480** SE 350, kv. 11/B3, PN KER 0857, inv. št. 24745

Namizna keramika; NKR – ročaj vrča ali posode; odl. ročaja vrča trakast (ena kanelura na ZP); F NK – istrska (N3); B 5YR 7/8 rdečkasto rumena; keramika.

**2481** SE 350, kv. 11/B3, PN KER 0861, inv. št. 24752

Namizna keramika; NKR – ročaj vrča ali posode; odl. ročaja vrča trakast (ena kanelura na ZP in NP); F NK – istrska (N5); B 7.5YR 7/6 rdečkasto rumena; keramika.

**2482** SE 350, kv. 11/B3, PN KER 0873, inv. št. 24809

Namizna keramika; NKD1 – ravno dno lonca, ravne stene; odl. ravnega dna lonca; F KK – oksidacijska, trda, brez apnenca (N11b); B nedoločljivo; keramika; pr. d. 50 mm; OHD 100 %.

### SE 354

**2483** SE 354, kv. 12/B3, PN KOV 349, inv. št. 21107

Igla; bron; dl. 5,4 cm, pr. 0,2 cm.

**2484** SE 354, kv. 12/C3, PN KOV 150, inv. št. 21383

Odl. orodja – tulast nastavek za orodje; železo; dl. 8,3 cm, š. 0,4–3 cm, db. 0,4 cm.

**2485** SE 354, kv. 12/A3, PN KOV 078, inv. št. 21345

Žlindra in štirje kosi pločevine; železo; dl. 2,2 cm, š. 1,5 cm, db. 0,8 cm.

**2486** SE 354, kv. 12/A3, PN KOV 107, inv. št. 21363

Žebelj s trnom pravokotnega preseka; železo; dl. 3,3 cm, š. 0,55 cm, db. 0,3 cm.



**2487** SE 354, kv. 12/B3, PN KOV 900, inv. št. 21821

Trn s pravokotnim trnom, močno korodiran; železo; dl. 3 cm.

**2488** SE 354, kv. 12/B3, PN KER 0899, inv. št. 22512

Keramika tankih sten; EKK – vrček Knossos Mug tip 2 = Ricci 1/122; odl. ostenja in ročaja vrčka trakast; F EKK (KTS2); B 7.5YR 8/3 roza; keramika; datacija: konec 1.–3. stoletje.

**2489** SE 354, kv. 12/A4, PN KER 2802, inv. št. 22534

Afriška sigilata; AS – Hayes 14; odl. ustja skodele; F AS – A2; B preloma 2.5YR 7/8 svetlo rdeča; premaz po celi površini; srednje ohr., gladek z nepravilnostmi (mehurčki), enakomerne barve, mat; B premaza 2.5YR 6/8 svetlo rdeča; keramika; OHU 5 %; datacija: 3. stoletje.

**2490** SE 354, kv. 12/A3, PN KER 0454, inv. št. 22936

Transportno posodje; A – amfora z ravnim dnom – nedoločeno; odl. dna amfore; F A14b; B 7.5YR 7/4 roza; keramika; pr. d. 80 mm; OHD 20 %; datacija: sred. 1.–4. stoletje.

**2491** SE 354, kv. 12/B3, PN KER 0461, inv. št. 23097

Transportno posodje; A – Dr. 6B mala (poznoantična?); odl. zatiča amfore; F A6a; B 5YR 7/8 rdečkasto rumena; keramika; pr. d. 24 mm; OHD 100 %; datacija: 1.–4. stoletje.

**2492** SE 354, kv. 12/B3, PN KER 0894, inv. št. 23360

Transportno posodje; AA – Africana II ali Keay 25; odl. zatiča amfore; F A20b; B preloma 2.5YR 6/8 svetlo rdeča; keramika; OHD 100 %; datacija: 3.–4. stoletje.

**2493** SE 354, kv. 12/B3, PN KER 0896, inv. št. 23639

Transportno posodje; A – amfora nedoločeno; odl. ročaja amfore paličast (ovalen presek); F A6b; B 7.5YR 8/6 rdečkasto rumena; keramika.

**2494** SE 354, kv. 12/B3, PN KER 0895, inv. št. 23640

Transportno posodje; A – amfora nedoločeno; odl. ročaja amfore, lečast presek; F A27b; B ZP 10YR 8/3 zelo blede rjava; B preloma 7.5YR 8/4 roza; keramika; datacija: 1.–5. stoletje.

**2495** SE 354, kv. 12/B3, PN KER 0141, inv. št. 23722

Transportno posodje; PA3 – pokrovček – na vretenu z držajem; pokrovček za amforo z držajem?; F A6b; B 5YR 6/8 rdečkasto rumena; keramika; pr. u. 90 mm; OHU 100 %; datacija: 1.–5. stoletje.

**2496** SE 354, kv. 12/A3, PN KER 0404, inv. št. 23914

Kuhinjska keramika; KK3 – lonec z dolgim izvihanim ustjem; odl. ustja lonca; F KK – oksidacijska z apnencem (N10e); B lisasto oranžno do rjavo; keramika; pr. u. 135 mm; OHU 10 %.

**2497** SE 354, kv. 12/A3, PN KER 0455, inv. št. 23954

Kuhinjska keramika; KK4 – lonec s kratkim izvihanim ustjem; odl. izvihanega ustja lonca; F KK – redukcijska z apnencem (N10); B lisasto rjavo do črno; keramika; pr. u. 145 mm; OHU 10 %.

**2498** SE 354, kv. 12/B3, PN KER 0464, inv. št. 24352

Kuhinjska keramika; KK35 – ravno dno loncev – nedoločeno; odl. ravnega dna lonca/sklede; F KK – redukcijska z apnencem (N10c); B lisasto temno rjavo do črno; keramika; pr. d. 100 mm; OHD 10 %.

**2499** SE 354, kv. 12/A3, PN KER 0456, inv. št. 24355

Kuhinjska keramika; KK35 – ravno dno loncev – nedoločeno; odl. ravnega dna lonca; F KK – redukcijska z apnencem (N10b); B lisasto rjavo do črno; keramika; pr. d. 110 mm; OHD 10 %.

**2500** SE 354, kv. 12/B3, PN KER 0463, inv. št. 24495

Namizna keramika; NK22 – krožnik ali skleda z ravnim ustjem; odl. ustja sklede; F NK – istrska (N5); B 7.5YR 8/6 rdečkasto rumena; keramika; OHU 7 %.

**2501** SE 354, kv. 12/B3, PN KER 0462, inv. št. 24600

Namizna keramika; NKD2 – ravno dno, konkavne stene; odl. ravnega dna lončka ali vrčka; F NK – istrska (N16); B 5YR 7/8 rdečkasto rumena; keramika; pr. d. 36 mm; OHD 55 %.

**2502** SE 354, kv. 12/B3, PN KER 0897, inv. št. 24788

Namizna keramika; NKD1 – ravno dno lonca, ravne stene; odl. ravnega dna posode; F NK – istrska (N5); B 5YR 7/8 rdečkasto rumena; keramika; pr. d. 50 mm; OHD 100 %.

**2503** SE 354, kv. 12/B3, PN KER 0898, inv. št. 24858

Namizna keramika; NKD2 – ravno dno, konkavne stene; odl. ravnega dna lončka; F NK – istrska (N3); B 5YR 6/6 rdečkasto rumena; keramika; pr. d. 40 mm; OHD 25 %.



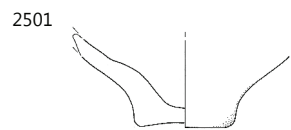
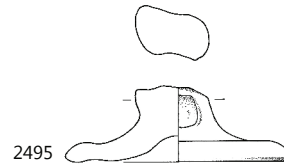
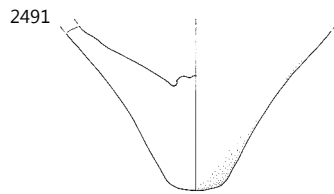
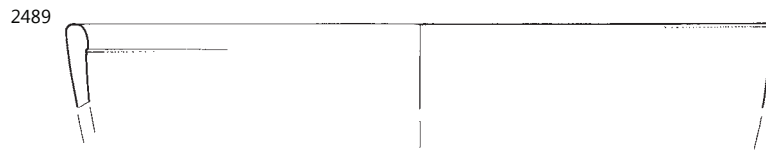
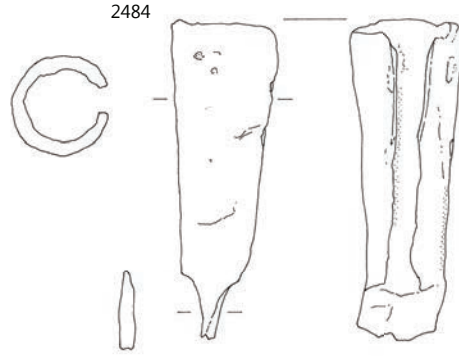

SE 354; 2483, 2484, 2489 merilo 1:2, ostalo merilo 1:3.

## SE 372

**2504** SE 372, kv. 12/A2, PN KOV 130, inv. št. 21040  
Odl. igle; bron; dl. 2,8 cm, š. 0,2 cm, db. 0,1 cm.

## SE 379

**2505** SE 379, kv. 12/D3, PN KOV 149, inv. št. 21048  
Žebelj; bron; dl. 3,1 cm, š. 1,1 cm, db. 0,4 cm.

**2506** SE 379, kv. 12/C4, PN KOV 166, inv. št. 21394  
Odl. orodja za puljenje žebeljev (ali skoba?); železo; dl. 2,4 cm, š. 4,8 cm, db. 1,1 cm.

**2507** SE 379, kv. 12/C3, PN KOV 373, inv. št. 21502  
Žebelj, s polkrožno glavico in trnom kvadratnega preseka; železo.

**2508** SE 379, kv. 12/C3, PN STE 037, inv. št. 22001  
Del masivnega dna čaše, modrikasto steklo; steklo; pr. 3,8 cm; datacija: 4. stoletje?

**2509** SE 379, kv. 12/D3, PN KER 0146, inv. št. 22682  
Svetila; O – Loeschke IB, IC ali IV; odl. ramena in diska reliefne oljenke; rame IIIa; reliefni okras v motivu zavutih žarkov na disku; F O1c; B preloma 5YR 7/6 rdečkasto rumena; premaz na ZP; dobro ohr., školjkasto nalomljen, bleščeč, gladek, lisast – temnordeč 2.5YR 3/6 temno rdeča do temno rdečkasto rjav 5YR 3/2 temno rdečkasto rjava; B premaza lisasto; keramika; datacija: sred. 1.–sred. 3. stoletja.

**2510** SE 379, kv. 12/C3, PN KER 2794, inv. št. 23628  
Transportno posodje; A – amfora nedoločeno; odl. ostenja z ročajem amfore; kanelure na ZP trupa; F A36; B preloma 7.5YR 8/4 roza; premaz na ZP; verjetno glinen bel premaz na ZP; B premaza 10YR 8/3 zelo blede rjava; keramika; datacija: 1.–5. stoletje.

**2511** SE 379, kv. 12/C3, PN KER 1127, inv. št. 23810  
Egejska kuhinjska keramika; EKK – egejski narebreni lonček – Knossos tip 4; odl. ravnega dna in ostenja lončka; kanelure na ZP trupa; F EKK (N11b); B 5YR 6/8 rdečkasto rumena; keramika; pr. d. 30 mm; OHD 35 %; datacija: konec 1. ali 2.–3. stoletje.

**2512** SE 379, kv. 12/D3, PN OST 068, inv. št. 24997  
Gradbeni material; tegula *CRISPINI*; odl. tegule *CRISPINI*; žig: *CRISPINI*; pozitiv, pravokotni okvir, ohr. *CRISPIN.*; F N22; B preloma 2.5YR 7/4 roza; keramika; OHU 10 %; dl. 145 mm; š. 100 mm; v. 28 mm; datacija: 1. stoletje.

## SE 405

**2513** SE 405, kv. 12/D2, PN KER 0904, inv. št. 23059  
Transportno posodje; A – Dr. 6B velika; odl. dna amfore; F NK – istrska (N16); B 5YR 7/6 rdečkasto rumena; keramika; pr. d. 55 mm; OHD 30 %; datacija: 1.–2. stoletje.

**2514** SE 405, kv. 12/D2, PN KER 0906, inv. št. 23720  
Transportno posodje; PA2 – pokrovček – izdelan v kalupu z držajem; pokrovček za amforo; F A5; B 5YR 7/6 rdečkasto rumena; keramika; pr. u. 88 mm; OHU 100 %; datacija: 1.–5. stoletje.

**2515** SE 405, kv. 12/D2, PN KER 0905, inv. št. 24953  
Shrambeno posodje; dolij; odl. dna dolija; F Varia (A12a); B 5YR 7/6 rdečkasto rumena; keramika; pr. d. 380 mm; OHD 20 %.

## SE 407

**2516** SE 407, kv. 10/C1, PN KOV 284, inv. št. 21088  
Odl. ploščatega obročka pravokotnega preseka; bron; dl. 1,3 cm, š. 0,4 cm, db. 0,3 cm.

**2517** SE 407, kv. 11/C3, PN KOV 392, inv. št. 21114  
Igla ali šivanka; bron; dl. 6,5 cm, pr. 0,2 cm.

**2518** SE 407, kv. 10/D1, PN KOV 288, inv. št. 21089  
Drobci bron; bron; dl. 0,5 cm, š. 0,5 cm.

**2519** SE 407, kv. 13/C1, PN KOV 207, inv. št. 21414  
Odl. lista žage; železo; dl. 6,6 cm, š. 1,5 cm, db. 0,2 cm.

**2520** SE 407, kv. 11/B3, PN KOV 393, inv. št. 21512  
Odl. (živinskega?) zvončka; železo; dl. 5 cm, š. 2,7 cm, db. 0,2 cm.



**2521** SE 407, kv. 6/B5, PN KOV 286, inv. št. 21459  
Odl. predmeta; železo; dl. 3,2 cm, š. 1,3 cm, db. 0,4 cm.

**2522** SE 407, kv. 10/C2, PN KOV 290, inv. št. 21462  
Odl. igle okroglega preseka; železo; dl. 4,1 cm, pr. 0,25 cm.

**2523** SE 407, kv. 11/A1, PN KOV 369, inv. št. 21500  
Odl. ploščatega predmeta; železo; dl. 4,1 cm, š. 0,3 cm, db. 0,2 cm.

**2524** SE 407, kv. 10/B2, PN KOV 285, inv. št. 21458  
Odl. žeblja s polkrožno glavico in trnom kvadratnega preseka; železo; dl. 4,3 cm, š. 1,2 cm, db. 0,5 cm.

2504

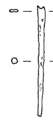

2505



2506

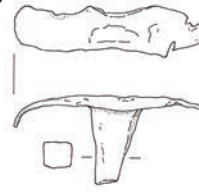

2508

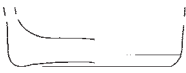

2509



2511

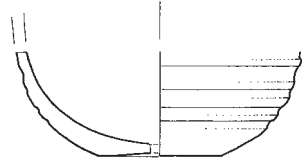

2510

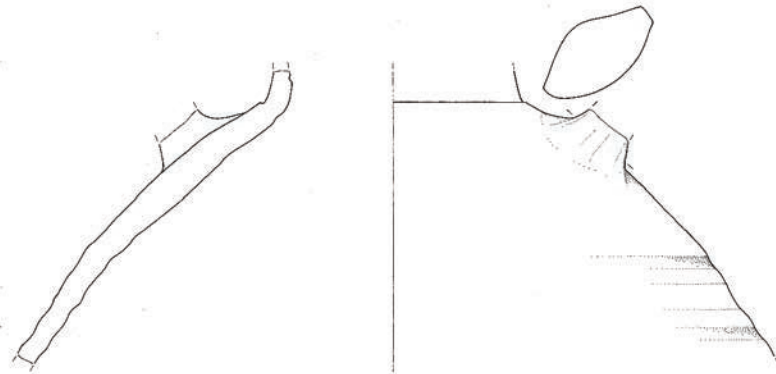

2514

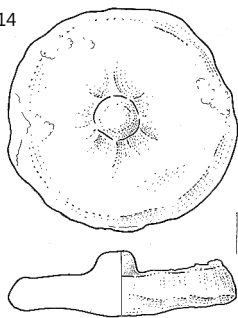

2517



2519

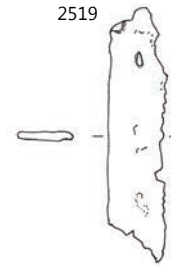

2520

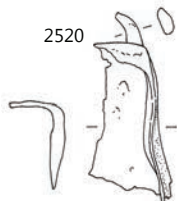

2521

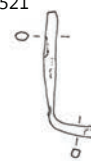

2504 SE 372, 2505–2511 SE 379, 2514 SE 405, 2517–2521 SE 407; 2510, 2514 merilo 1:3, ostalo merilo 1:2.

**2525** SE 407, kv. 10/C1, PN KOV 283, inv. št. 21457

Odl. žeblja s polkrožno glavico in trnom kvadratnega preseka; železo; dl. 2,2 cm, š. 1,7 cm, db. 0,7 cm.

**2526** SE 407, kv. 11/C3, PN KOV 391, inv. št. 21511

Odl. žeblja, s trnom kvadratnega preseka; železo; dl. 5,7 cm.

**2527** SE 407, kv. 11A1, PN KER 2852, inv. št. 22609

Afriška sigilata; AS – Hayes 61B; odl. ustja in ostenja krožnika; plitva kanelura na NP ostenja; F AS – D2; B preloma nedoločljivo; premaz na NP in zg. delu ZP; ni ohr.; B premaza nedoločljivo; keramika; pr. u. 270 mm; OHU 5 %; datacija: 360/370 ali 400–450.

**2528** SE 407, kv. 11/D1, PN KER 0150, inv. št. 23493

Transportno posodje; AA – nedoločeno; odl. zatiča amfore; F A9b; B preloma 2.5YR 6/8 svetlo rdeča; keramika; OHD 90 %; datacija: 3.–5. stoletje.

**2529** SE 407, kv. 11/B2, PN KER 1277, inv. št. 23601

Transportno posodje; VA–MRA 3 – Agora F65/66; odl. ustja vrča ali amfore; F EKK (KTS29); B 10YR 5/2 sivkasto rjava; keramika; pr. u. 25 mm; OHU 20 %.

**2530** SE 407, kv. 11/D1, PN KER 0375, inv. št. 23932

Kuhinjska keramika; KK3 – lonec z dolgim izvihanim ustjem; odl. ustja lonca; F KK – redukcijska z apnencem (N10c); B lisasto rjavo do črno; keramika; pr. u. 124 mm; OHU 10 %.

**2531** SE 407, kv. 11/A1, PN KER 2861, inv. št. 24724

Namizna keramika; NKR – ročaj vrča ali posode; odl. ročaja vrča trakast (dve rebri in ena kanelura na ZP); F NK – severno-jadranska (N22); B 5YR 7/6 rdečkasto rumena; keramika.

## SE 408A

**2532** SE 408A, kv. 11/D4, PN KOV 368, inv. št. 21499

Odl. žeblja s polkrožno glavico in trnom kvadratnega preseka; železo; dl. 3 cm.

**2533** SE 408A, kv. 11/B2, PN KOV 929, inv. št. 21850

Odlomljen trn kvadratnega preseka; železo; dl. 5 cm.

**2534** SE 408A, kv. 11/C3, PN KOV 464, inv. št. 21551

Odl. kratkega žeblja z masivno glavo in trnom kvadratnega preseka; železo; dl. 3,5 cm, š. 3 cm.

**2535** SE 408A, kv. 11/C3, PN OST 113, inv. št. 21254

Mlinski kamen iz peščenjaka (makrodefinicija geologa na terenu) (v seznamu SE 408); kamen je grobo obdelan, posebej v delu za mletje; kamen; ohranjena dva odlomka: dl. 54 cm, š. 52 cm, db. do 22,6 cm in dl. 53 cm, š. 40 cm, db. do 10,5 cm.

**2536** SE 408A, kv. 11/B2, PN KER 1706, inv. št. 22552

Afriška sigilata; AS – Hayes 32; odl. krožnika (ustje, ostenje in dno); F AS – A/D; B preloma 2.5YR 6/8 svetlo rdeča; premaz po celi površini, dobro ohr., AT51; B premaza 2.5YR 6/8 svetlo rdeča; keramika; pr. u. 274 mm; OHU 45 %; pr. d. 198 mm; OHD 70 %; dl. mm; š. mm; v. 34 mm; star lom z odlomkom iz plasti SE 409A; datacija: 3. stoletje.

**2537** SE 408A, kv. 11/C4, PN KER 2853, inv. št. 22589

Afriška sigilata; AS – Hayes 61A; odl. ustja in ostenja krožnika; F AS – D1; B preloma 2.5YR 7/8 svetlo rdeča; premaz na NP in zg. delu ZP; zelo slabo ohr. v luskah predvsem na NP, gladek, mat, enakomerne barve; B premaza 2.5YR 7/8 svetlo rdeča; keramika; pr. u. 300 mm; OHU 7 %; datacija: 350–410 ali 420.

**2538** SE 408A, kv. 11/C4, PN KER 1712, inv. št. 22842

Transportno posodje; A – Dr. 2–4 severno-jadranska; odl. ročaja amfore paličast (okrogel presek); F A11; B preloma 5YR 7/6 rdečkasto rumena; keramika; datacija: 1.–2. stoletje.

**2539** SE 408A, kv. 11/E4, PN KER 1776, inv. št. 23051

Transportno posodje; A – Dr. 6B velika; odl. zatiča amfore; F A16c; B 7.5YR 8/4 roza; keramika; pr. d. 60 mm; OHD 50 %; datacija: 1.–2. stoletje.

**2540** SE 408A, kv. 11/C3, PN KER 1574, inv. št. 23208

Transportno posodje; A – Dr. 6B nedoločeno (velika ali mala); odl. ročaja amfore paličast (ovalen ali lečast presek); F A6b; B 5YR 7/6 rdečkasto rumena; keramika; datacija: 1.–4. stoletje.

**2541** SE 408A, kv. 11/C4, PN KER 1713, inv. št. 23293

Transportno posodje; AA – Africana IID ali K25A–B; odl. ročaja ustja; F A5; B 5YR 6/8 rdečkasto rumena; keramika; pr. u. 120 mm; OHU 20 %; datacija: sred. 3.–4. stoletje.

**2542** SE 408A, kv. 11/D4, PN KER 1732, inv. št. 23531

Transportno posodje; AA – nedoločeno; odl. ročaja in ostenja amfore; F A13b; B preloma 2.5YR 7/8 svetlo rdeča; keramika; datacija: 3.–5. stoletje.

**2543** SE 408A, kv. 11/D4, PN KER 1733, inv. št. 23613

Transportno posodje; A – vzhodna nedoločeno; odl. dna amfore; F A28b; B preloma 5YR 7/8 rdečkasto rumena; keramika; pr. d. 30 mm; OHD 100 %; datacija: 1.–5. stoletje.

**2544** SE 408A, kv. 11/C3, PN KER 1602, inv. št. 23699

Transportno posodje; A – jadranska nedoločeno; odl. ročaja amfore paličast (ovalen presek); F A6a; B 10YR 8/4 zelo blede rjava; keramika.

**2545** SE 408A, kv. 11/C3, PN KER 1575, inv. št. 23748

Italaska kuhinjska keramika; IKK6 – pokrov; odl. ustja in ostenja pokrova; F IKK (N18); B ZP 2.5YR 4/2 temno rdečkasto siva; B preloma 2.5YR 5/6 rdeča; B NP 2.5YR 4/2 temno rdečkasto siva; keramika; pr. u. 270 mm; OHU 5 %; datacija: druga pol. 1. stoletja pr. n. št.–3. ali 4. stoletje.

**2546** SE 408A, kv. 11/C3, PN KER 1522, inv. št. 23890

Kuhinjska keramika; KK1E – lonec z vertikalnim ustjem; odl. ustja lonca; F KK – redukcijska z apnencem (N10b); B 2.5Y 5/2 sivkasto rjava; keramika; pr. u. 200 mm; OHU 5 %.

**2547** SE 408A, kv. 11/B2, PN KER 1722, inv. št. 23918

Kuhinjska keramika; KK3 – lonec z dolgim izvihanim ustjem; = G2979; F KK – redukcijska z apnencem (N10b); OHU %; OHD 30 %.

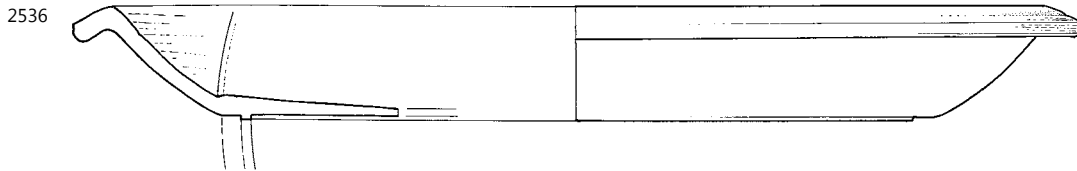
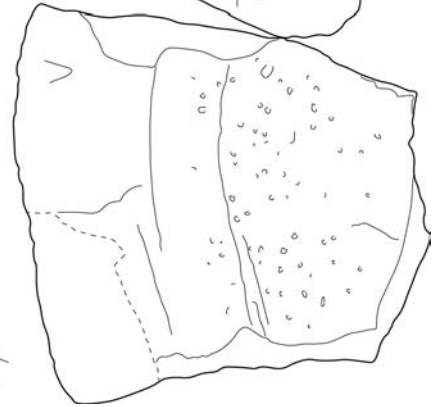
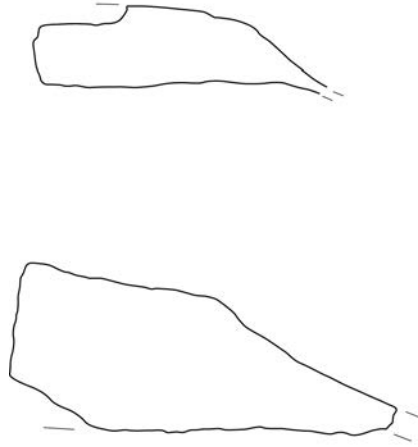
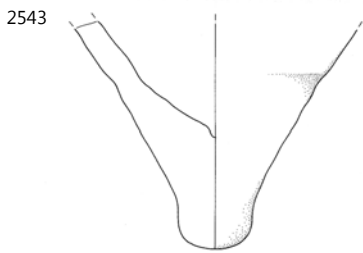
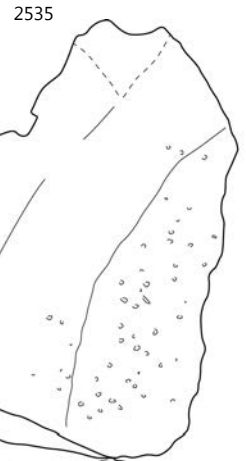
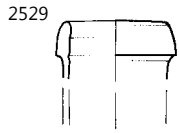

2529, 2530 SE 407, 2535–2545 SE 408A; 2535 merilo 1:10, 2536, 2537 merilo 1:2, ostalo merilo 1:3.

**2548 SE 408A, kv. 11/C3, PN KER 1528, inv. št. 23953**

Kuhinjska keramika; KK4 – lonec s kratkim izvihanim ustjem; odl. ustja lonca; F KK – redukcijska z apnencem (N10b); B lisasto temno rjavo do črno; keramika; pr. u. 150 mm; OHU 7%.

**2549 SE 408A, kv. 11/B2, PN KER 1705, inv. št. 24007**

Kuhinjska keramika; KK18 – lonec z visokim vratom; odl. ustja in ostenja lonca; žleb na ZP ustja; F KK – oksidacijska z apnencem (N10f); B lisasto rjavo do črno; keramika; pr. u. 135 mm; OHU 10%.

**2550 SE 408A, kv. 11/B2, PN KER 1707, inv. št. 24179**

Kuhinjska keramika; KK3 – 5 – lonec z izvihanim ustjem natančneje nedoločeno; odl. ostenja lonca; metličenje (navpično) na ZP trupa; F KK – oksidacijska z apnencem (N10e); B ZP lisasto temno rjavo do črno; B NP lisasto oranžno do rjavo; keramika.

**2551 SE 408A, kv. 11/C3, PN KER 1529, inv. št. 24184**

Kuhinjska keramika; KK3 – 5 – lonec z izvihanim ustjem natančneje nedoločeno; odl. ostenja lonca; metličenje (vodoravno in navpično) na ZP ostenja; F KK – redukcijska z apnencem (N10b); B lisasto temno rjavo do črno; keramika.

**2552 SE 408A, kv. 11/C4, PN KER 1683, inv. št. 24571**

Namizna keramika; NK46 – ročka, lonec s izvihanim trikotnim ustjem; odl. ustja in ostenja vrča ali lonca; F NK – severnojadranska (N22); B 2.5YR 7/4 roza; keramika; pr. u. 80 mm; OHU 15%.

**2553 SE 408A, kv. 11/C3, PN KER 1527, inv. št. 24590**

Namizna keramika; NK60 – posnetek egejskega narebrenega lončka; odl. ravnega dna in ostenja lončka; F NK – severnojadranska (N22); B ZP 5YR 6/6 rdečkasto rumena; B NP 2.5YR 6/8 svetlo rdeča; keramika; pr. d. 42 mm; OHU 100%.

**2554 SE 408A, kv. 11/C3, PN KER 1524, inv. št. 24591**

Namizna keramika; NK60 – posnetek egejskega narebrenega lončka; odl. ustja in ostenja lončka; F NK – severnojadranska (mejna med N22 in A6a); B 5YR 6/6 rdečkasto rumena; keramika; pr. u. 70 mm; OHU 20%.

**2555 SE 408A, kv. 11/E4, PN KER 1777, inv. št. 24771**

Namizna keramika; NKD1 – ravno dno lonca, ravne stene; odl. ravnega dna lonca ali vrča ali amfore; F NK – severnojadranska (N22); B 5YR 7/6 rdečkasto rumena; keramika; pr. d. 100 mm; OHU 25%.

**2556 SE 408A, kv. 11/C3, PN KER 1573, inv. št. 24871**

Namizna keramika; NKD2 – ravno dno, konkavne stene; odl. ravnega dna in ostenja posode; F NK – istrska (N3); B 7.5YR 7/6 rdečkasto rumena; keramika; pr. d. 70 mm; OHU 25%.

**2557 SE 408A, kv. 11/C3, PN OST 079, inv. št. 25000**

Gradbeni material; tegula *CRISPINI*; od. tegule z žigom *CRISPINI*; žig: *CRISPINI*; pozitiv, pravokotni okvir, ohr. skoraj cel *CRISPINI*, 103 × 15 mm; F N22; B preloma 2.5YR 7/4 roza; keramika; OHU 15%; dl. 260 mm; š. 220 mm; v. 30 mm; datacija: 1. stoletje.

**2558 SE 408A, kv. 11/B2, PN OST 140, inv. št. 25031**

Gradbeni material; tegula *CRISPINI*; odl. tegule z žigom .../*ISPINI*; žig: *CRISPINI*; pozitiv, pravokotni okvir, ohr. .../*ISPINI*, slabo viden, 85 × 16 mm; F N22; B preloma 2.5YR 7/6 svetlo rdeča; keramika; OHU 5%; dl. 125 mm; š. 108 mm; v. 26 mm; datacija: 1. stoletje.

**2559 SE 408A, kv. 11/C3, PN KER 1521, inv. št. 25086**

Transportno posodje; A – Dr. 6A; odl. ročaja amfore paličast (okrogel ali ovalen preseki); F A6c; B 7.5YR 8/4 roza; keramika; datacija: druga pol. 1. stoletja pr. n. št.–konec 1. stoletja.

**SE 1**

**2560 SE 1, PN KER 0076, inv. št. 23559**

Transportno posodje; AA – nedoločeno; odl. dna amfore; F A13b; B ZP 7.5YR 7/4 roza; B NP 5YR 7/8 rdečkasto rumena; keramika; OHU 100%; datacija: 3.–5. stoletje.

**2561 SE 1, kv. 5/D5, PN KER 1963, inv. št. 23685**

Transportno posodje; A – amfora nedoločeno; odl. zatiča amfore; F A10b; B preloma 5YR 7/3 roza; keramika; OHU 100%.

**2563 SE 1, kv. 5/E5, PN KER 0012, inv. št. 22793**

Svetila; O – Loeschke IX ali X; odl. dna z ostenjem pečatne oljenke; na dnu dva žleba; F O16a; B preloma 5YR 6/8 rdečkasto rumena; keramika; pr. d. 50 mm; OHU 10%; datacija: 2.–4. stoletje.

**2564 SE 1, kv. 6/E5, PN KOV 980, inv. št. 21950**

Utež; svinec.

**2565 SE 1, kv. 6/E5, PN KOV 981, inv. št. 21206**

Odl. igle; bron; db. 7,9 cm.

**2566 SE 1, kv. 8/A5, PN KER 0129, inv. št. 23548**

Transportno posodje; AA – nedoločeno; odl. ročaja amfore; F A3b; B ZP 7.5YR 4/1 temno siva; B preloma 2.5YR 6/6 svetlo rdeča; keramika; datacija: 3.–5. stoletje.

**2567 SE 1, kv. 8/B4, PN KER 0782, inv. št. 23651**

Transportno posodje; A – amfora nedoločeno; odl. ročaja amfore, rebro in kanelura na ZP; F A20b; B preloma 10YR 8/3 zelo blede rjava; keramika; datacija: 1.–5. stoletje.

**2568 SE 1, kv. 8/B4, PN KER 0046, inv. št. 23678**

Transportno posodje; A – amfora nedoločeno; odl. dna amfore; F A12c; B preloma 7.5YR 7/6 rdečkasto rumena; keramika; datacija: 1.–5. stoletje.

**2569 SE 1, kv. 8/E5, PN KER 0003, inv. št. 23535**

Transportno posodje; AA – nedoločeno; odl. dna amfore; F A8a; B nedoločljivo; keramika; pr. d. 33 mm; OHU 100%; datacija: 3.–5. stoletje.

**2570 SE 1, kv. 8/F2, PN OST 001, inv. št. 21240**

Odlomek kamnite posode; petrografsko: svetlo siv apnenec; biokalkarenit, svetli odlomki školjk, do 3 mm; kraški kamen; kamen; dl. 20,3 cm, š. 16,2 cm, db. 4,3 cm, pr. 44,5 cm.



**2571 SE 1, kv. 8/F2, PN KER 0030, inv. št. 22860**

Transportno posodje; A – Dr. 2–4 severnojadranska; odl. ročaja amfore ali vrča paličast (okrogel preseki); F A11; B preloma 5YR 7/6 rdečkasto rumena; keramika; datacija: 1.–2. stoletje.

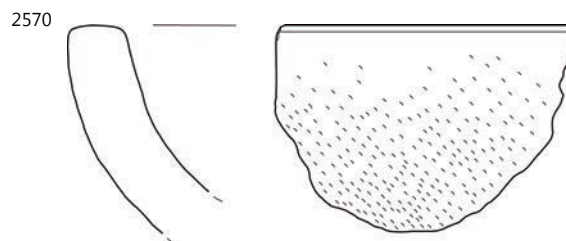
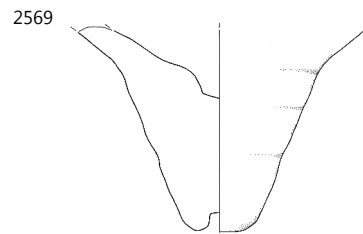
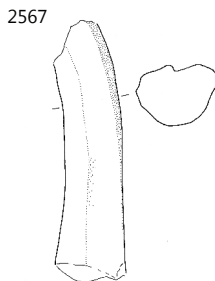
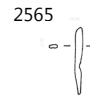
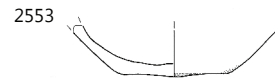
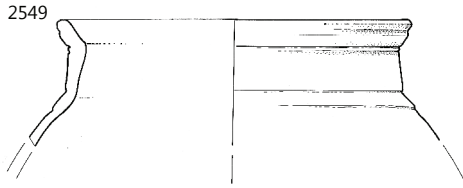

2549–2559 SE 408A, 2564–2570 SE 1; 2557, 2558, 2564, 2565 merilo 1: 2, 2570 merilo 1: 6, ostalo merilo 1: 3.



**2572** SE 1, kv. 8/F2, PN OST 003, inv. št. 25023

Gradbeni material; tegula *CRISPINI*; tegula z žigom ..I.; žig: *CRISPINI*; pozitiv, pravokotni okvir, ohr. ..I., 25 × 15 mm; F N22; B preloma 5YR 7/4 roza; keramika; OHU 5%; dl. 110 mm; š. 110 mm; v. 25 mm; datacija: 1. stoletje.

**2574** SE 1, kv. 8/F3, PN KER 0135, inv. št. 22912

Transportno posodje; A – Dr. 2–4 – nedoločena; odl. ročaja amfore paličast (okrogel presek); F A31; B preloma 2.5Y 8/4 blede rumena; keramika; datacija: 1.–2. stoletje.

**2575** SE 1, kv. 8/F3, PN KER 0133, inv. št. 23624

Transportno posodje; A – amfora nedoločeno; odl. ročaja amfore; F A19; B preloma 5YR 7/8 rdečkasto rumena; keramika; datacija: 1.–5. stoletje.

**2576** SE 1, kv. 8/F3, PN KER 0134, inv. št. 23663

Transportno posodje; A – amfora nedoločeno; odl. ročaja amfore paličast (ovalen presek); F A13b; B preloma nedoločljivo; keramika.

**2577** SE 1, kv. 8/F5, PN KER 0001, inv. št. 23319

Transportno posodje; A – Tripolitana 3; odl. ustja amfore; F A35; B preloma nedoločljivo; keramika; pr. u. 120 mm; OHU 20%; datacija: 3.–4. stoletje.

**2578** SE 1, kv. 8/F5, PN OST 020, inv. št. 25063

Gradbeni material; tegula z žigom – nedoločljivo; odl. tegule z robom okroglega žiga; žig: nedoločljiv; okrogel žig, ohr. le rob; F N22; B preloma 7.5YR 8/4 roza; keramika; OHU 2%; dl. 65 mm; š. 34 mm; v. 28 mm.



**2579** SE 1, kv. 9/C1, PN KER 2056, inv. št. 22875

Transportno posodje; A – Dr. 2–4 severnojadranska; odl. ročaja in ostenja amfore dvojni paličast (okrogel presek); F A11; B preloma 2.5YR 6/6 svetlo rdeča; keramika; datacija: 1.–2. stoletje.

**2580** SE 1, kv. 9/C1, PN KER 2057, inv. št. 23522

Transportno posodje; AA – nedoločeno; odl. dna amfore; F A12b; B preloma 5YR 6/6 rdečkasto rumena; B NP bel sloj na ZP (AA); slabo ohr.; B premaza 10YR 8/2 zelo blede rjava; keramika; OHD 65%; datacija: 3.–5. stoletje.

**2581** SE 1, kv. 9/C1, PN KER 2055, inv. št. 23623

Transportno posodje; A – Gauloise 5; odl. ročaja in ostenja amfore; F A12c; B preloma 2.5YR 6/8 svetlo rdeča; keramika.

**2582** SE 1, kv. 9/E1, PN KER 1613, inv. št. 23009

Transportno posodje; A/NK – amfora ali vrč; odl. ročaja amfore ali vrča paličast (okrogel presek); F A12b; B preloma 5YR 7/4 roza; keramika.

**2583** SE 1, kv. 9/E1, PN KER 1614, inv. št. 23354

Transportno posodje; AA – Africana II ali Keay 25; odl. zatiča amfore; F A8a; B 5YR 7/8 rdečkasto rumena; keramika; OHD 100%; datacija: 3.–sred. 5. stoletja.

**2584** SE 1, kv. 10/A1, PN KER 0015, inv. št. 22582

Afriška sigilata; AS – Hayes 50B; odl. ustja in ostenja krožnika; F AS – D2; B preloma 2.5YR 7/8 svetlo rdeča; premaz na NP in zg. delu ZP; slabo ohr. v luskah na NP in ZP odlomka, gladek, mat ali rahlo bleščeč?; B premaza 10R 5/8 rdeča; keramika; pr. u. 230 mm; OHU 5%; datacija: (320/330–400) konec 4.–zač. 5. stoletja.

**2585** SE 1, kv. 10/A1, PN KER 0016, inv. št. 23550

Transportno posodje; AA – nedoločeno; odl. ročaja amfore D presek; F A9d; B preloma 7.5YR 7/6 rdečkasto rumena; keramika; datacija: 3.–5. stoletje.

**2586** SE 1, kv. 10/C1, PN KER 0501, inv. št. 23232

Transportno posodje; A – Dr. 6B nedoločeno (velika ali mala); odl. ročaja amfore paličast (ovalen presek); F A12a; B preloma 5YR 7/6 rdečkasto rumena; keramika; datacija: 1.–4. stoletje.

**2587** SE 1, kv. 10/C2, PN KER 0551, inv. št. 23492

Transportno posodje; AA – nedoločeno; odl. ročaja in ostenja amfore; F A13a; B ZP 5YR 7/6 rdečkasto rumena; B preloma 2.5YR 7/8 svetlo rdeča; B NP 5YR 6/3 svetlo rdečkasto rjava; keramika; datacija: 3.–5. stoletje.

**2588** SE 1, kv. 10/C2, PN KER 0550, inv. št. 23657

Transportno posodje; A – amfora nedoločeno; odl. ročaja amfore; F nedoločljivo; B preloma nedoločljivo; keramika.

**2589** SE 1, kv. 10/C3, PN KER 0662, inv. št. 22249

Padska sigilata; TSTP – nedoločljivo; odl. ostenja krožnika; F Tardopadana (TS4); B 5YR 7/6 rdečkasto rumena; premaz po celi površini; slabo ohr. v luskah, gladek, mat, enakomerne barve; B premaza 2.5YR 5/8 rdeča; keramika; datacija: druga pol. 1.–prva pol. 2. stoletja.

**2590** SE 1, kv. 10/D1, PN KOV 095, inv. št. 21027

Odl. predmeta; bron; dl. 3 cm, š. 0,3 cm, db. 0,15 cm.

**2591** SE 1, kv. 10/D1, PN KER 0435, inv. št. 23614

Transportno posodje; A – vzhodna nedoločeno; odl. zatiča z ostenjem amfore; F A28b; B preloma 5YR 7/8 rdečkasto rumena; keramika; pr. d. 35 mm; OHD 100%; datacija: 1.–5. stoletje.

**2592** SE 1, kv. 10/D1, PN KER 0511, inv. št. 24763

Namizna keramika; NKD1 – ravno dno lonca, ravne stene; odl. ravnega dna posode; vzporedni poševni vrezi na ZP ostenja; F NK – fina (N21); B 5YR 7/6 rdečkasto rumena; keramika; pr. d. 85 mm; OHD 20%.

**2593** SE 1, kv. 10/D2, PN KER 1276, inv. št. 24869

Namizna keramika; NKD2 – ravno dno, konkavne stene; odl. ravnega dna posode; F NK – istrska (N5); B 7.5YR 8/6 rdečkasto rumena; keramika; pr. d. 90 mm; OHD 20%.

2572



2575



2577



2584



2591

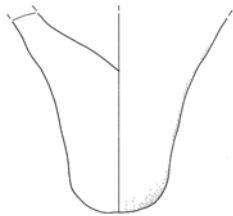

2592



SE 1; 2572 merilo 1: 2, ostalo merilo 1: 3.

**2594** SE 1, kv. 10/E1, PN KER 0523, inv. št. 22665

Afriška sigilata; AS – prod. D (žig *Aii–Aiii*); odl. dna krožnika; žigosan okras na NP dna; stil *Aii* – radialne palmete (verjetno Hayes tip 3 = Atlante 112) in vmes po štiri koncentrični krogi (Hayes žig št. 27 = Atlante 11); F AS – D1; B preloma 2.5YR 7/8 svetlo rdeča; premaz na NP in zg. delu ZP; ni ohr.; B premaza nedoločljivo; keramika; datacija: 350–450 (v glavnem druga pol. 4. stoletja).

**2595** SE 1, kv. 10/E1, PN KER 0230, inv. št. 23475

Transportno posodje; AA – nedoločeno; odl. zatiča amfore; F A9d; B ZP 5YR 6/4 svetlo rdečkasto rjava; B preloma 2.5YR 7/6 svetlo rdeča; B NP 2.5YR 7/6 svetlo rdeča; keramika; OHD 100%; datacija: 3.–5. stoletje.

**2596** SE 1, kv. 10/E1, PN KER 0229, inv. št. 24691

Namizna keramika; NKR – ročaj vrča ali posode; odl. ročaja vrča; F Varia (N30); B nedoločljivo; keramika.

**2597** SE 1, kv. 10/E2, PN KOV 072, inv. št. 21018

Okov ročaja noža; bron; dl. 4,2 cm, š. 2,1 cm, db. 0,3 cm.

**2598** SE 1, kv. 10/E3, PN KER 0227, inv. št. 23572

Transportno posodje; A – španska amfora – nedoločeno; odl. ročaja amfore trakast (ena kanelura na ZP); F A23b; B preloma 10YR 7/4 zelo blede rjava; keramika; datacija: 1.–5. stoletje.

**2599** SE 1, kv. 11/A2, PN KOV 357, inv. št. 21488

Žebelj s tanko ploščato glavico in trnom kvadratnega preseka; železo; dl. 5 cm, š. 1,2 cm, db. 0,3 cm.

**2600** SE 1, kv. 11/A3, PN KER 1061, inv. št. 24843

Namizna keramika; NKD2 – ravno dno, konkavne stene; odl. ravnega dna posode; F NK – severnojadranska (N22); B ZP 2.5YR 6/6 svetlo rdeča; B preloma 10YR 6/1 siva; B NP 2.5YR 6/6 svetlo rdeča; keramika; pr. d. 70 mm; OHD 15 %.

**2601** SE 1, kv. 11/A4, PN KER 0713, inv. št. 23546

Transportno posodje; AA – nedoločeno; odl. dna amfore; F A20d; B preloma 2.5YR 6/8 svetlo rdeča; keramika; OHD 100%; datacija: 3.–5. stoletje.

**2602** SE 1, kv. 11/B1, PN KER 0215, inv. št. 23409

Transportno posodje; AA – Keay 25 ali 26; odl. zatiča amfore; F A9b; B preloma 2.5YR 5/8 rdeča; keramika; OHD 100%; datacija: 4.–sred. 5. stoletja.

**2603** SE 1, kv. 11/B1, PN KER 0216, inv. št. 23516

Transportno posodje; AA – nedoločeno; odl. ostenja in ročaja amfore; F A3b; B ZP 7.5YR 5/3 rjava; B preloma 2.5YR 6/8 svetlo rdeča; keramika; datacija: 3.–5. stoletje.

**2604** SE 1, kv. 11/B1, PN KER 0214, inv. št. 24820

Namizna keramika; NKD2 – ravno dno, konkavne stene; odl. ravnega dna lončka ali vrčka; F NK – istrska (N5); B ZP 7.5YR 7/6 rdečkasto rumena; B preloma 7.5YR 6/1 siva; B NP 7.5YR 7/6 rdečkasto rumena; keramika; pr. d. 38 mm; OHD 90 %.

**2605** SE 1, kv. 11/B2, PN KOV 126, inv. št. 20015

Novec: Constans ali Constantius II./AE 3/kovan 348–351/?/RIC ?; bron; KN 51.

**2606** SE 1, kv. 11/B2, PN KER 0516, inv. št. 22896

Transportno posodje; A – Dr. 2–4 – nedoločena; odl. ustja amfore; F A31; B preloma 2.5Y 8/3 blede rumena; keramika; pr. u. 110 mm; OHU 20 %; datacija: 1.–2. stoletje.

**2607** SE 1, kv. 11/B2, PN KER 0517, inv. št. 22922

Transportno posodje; A – amfora z ravnim dnom – Forlimpopoli; odl. ustja amfore ali vrča; F A16c; B 10YR 8/4 zelo blede rjava; keramika; pr. u. 60 mm; OHU 10 %; datacija: sred. 1.–3. stoletje.

**2608** SE 1, kv. 11/B2, PN KER 0515, inv. št. 23050

Transportno posodje; A – Dr. 6B velika; odl. ročaja amfore paličast (ovalen presek); F A6a; B 7.5YR 7/6 rdečkasto rumena; keramika; datacija: 1.–2. stoletje.

**2609** SE 1, kv. 11/B2, PN KER 0514, inv. št. 23511

Transportno posodje; AA – nedoločeno; odl. dna amfore; F A9b; B preloma 2.5YR 7/6 svetlo rdeča; keramika; OHD 100%; datacija: 3.–5. stoletje.

**2610** SE 1, kv. 11/B3, PN KOV 112, inv. št. 21033

Odl. pločevine; bron; dl. 1,2 cm, š. 1,1 cm, db. 0,1 cm.

**2611** SE 1, kv. 11/B3, PN KER 0928, inv. št. 23341

Transportno posodje; AA – Keay 25.3; odl. ustja amfore; F A3b; B preloma 2.5YR 6/6 svetlo rdeča; keramika; pr. u. 130 mm; OHU 20 %; datacija: 4. stoletje.

**2612** SE 1, kv. 11/B4, PN KER 0716, inv. št. 22796

Svetila; O – oljenka v obliki storža; odl. ostenja oljenke; na ZP ostenja luske storža v reliefu; N5; B preloma 5YR 7/8 rdečkasto rumena; keramika; datacija: 2.–3. stoletje?.

**2613** SE 1, kv. 11/C1, PN KER 0238, inv. št. 22541

Afriška sigilata; AS – prod. A2 – nedoločljivo; odl. prstanaste-ga dna sklede; F AS – A2; B preloma 2.5YR 6/8 svetlo rdeča; premaz po celi površini; ni ohr.; B premaza nedoločljivo; keramika; pr. d. 80 mm; OHD 10 %; datacija: konec 2.–3. stoletje.

**2614** SE 1, kv. 11/C1, PN KER 0326, inv. št. 22859

Transportno posodje; A – Dr. 2–4 severnojadranska; odl. ročaja amfore, dvojni paličast (okrogel presek); F A6a; B 5YR 7/6 rdečkasto rumena; keramika.

**2615** SE 1, kv. 11/C1, PN KER 2816, inv. št. 23424

Transportno posodje; AA – Keay 35B; odl. ustja amfore; F A10b; B ZP 7.5YR 4/2 temno rdečkasto siva rjava; B preloma 2.5YR 5/6 rdeča; B NP 2.5YR 5/6 rdeča; keramika; pr. u. 86 mm; OHU 20 %; datacija: 5. stoletje.

**2616** SE 1, kv. 11/C1, PN KER 2809, inv. št. 23959

Kuhinjska keramika; KK5 – lonec z dolgim izvihanim ustjem pod ostrim kotom in NP žlebom; odl. ustja lonca; zaglajene obe površini; F KK – redukcijska z apnencem (N10); B lisasto rjavo do črno; keramika; pr. u. 195 mm; OHU 10 %.

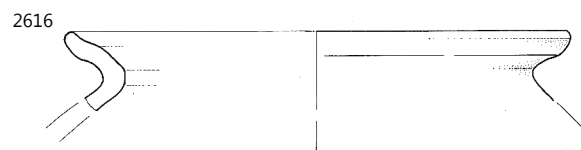
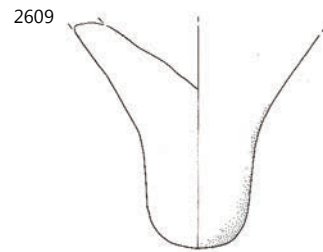
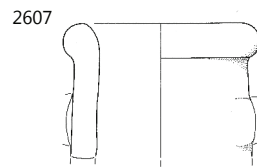
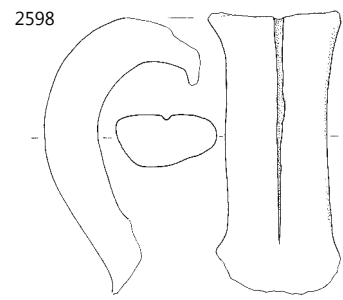
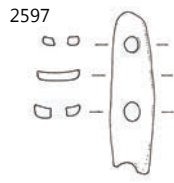
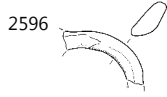
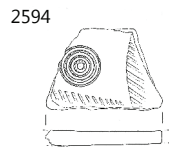

SE 1; 2594–2597, 2612, 2613 merilo 1: 2, ostalo merilo 1: 3.

**2617 SE 1, kv. 11/C2, PN KER 0504, inv. št. 22663**

Afriška sigilata; AS – prod. D (žig *Aii–Aiii*); odl. dna krožnika; kanelura in žigosan okras na NP dna; stil *Aii* – radialne palmete (Hayes tip 4 = Atlante 114) in vmes koncentrični krogi (verjetno 3) s pikcami (Hayes tip 32 = Atlante 17); F AS – D1; B preloma 2.5YR 7/8 svetlo rdeča; premaz na NP in zg. delu ZP; zelo slabo ohr. le v zarezah žigov, mat; B premaza nedoločljivo; keramika; datacija: pozno 4. stoletje–450.

**2618 SE 1, kv. 11/C2, PN KER 0509, inv. št. 22680**

Svetila; O – Loeschke IB, IC ali IV; odl. diska volutne oljenke; rame IIIa; reliefni okras na disku – motiv stoječe figure v dolgi obleki; plastična voluta; F O1c; B preloma 7.5YR 8/4 roza; premaz na ZP; zelo slabo ohr., O1; B premaza lisasto rjavo do temno rjavo; keramika; pr. u. 70 mm; OHU 15 %; datacija: sred. 1.–sred. 3. stoletje.

**2619 SE 1, kv. 11/C2, PN KER 0507, inv. št. 22882**

Transportno posodje; A – Dr. 2–4 jadranska; odl. dna amfore; F A16c; B 10YR 8/3 zelo blede rjava; keramika; pr. d. 58 mm; OHD 90 %; datacija: 1.–2. stoletje.

**2620 SE 1, kv. 11/C2, PN KER 0508, inv. št. 23091**

Transportno posodje; A – Dr. 6B – Fažana 1; odl. ustja amfore; F A6a; B 5YR 6/6 rdečkasto rumena; keramika; pr. u. 108 mm; OHU 20 %; datacija: 1.–4. stoletje.

**2621 SE 1, kv. 11/C2, PN KER 0506, inv. št. 23306**

Transportno posodje; AA – Dr. 30 mavretanska ali afriška; odl. ročaja amfore trakast (ena kanelura na ZP); F A20d; B preloma 10YR 8/4 zelo blede rjava; keramika; datacija: 3.–4. stoletje.

**2622 SE 1, kv. 11/C2, PN KER 0654, inv. št. 23529**

Transportno posodje; AA – nedoločeno; odl. dna amfore; F A5; B preloma 2.5YR 6/6 svetlo rdeča; B NP 10YR 8/3 zelo blede rjava; keramika; OHD 70 %; datacija: 3.–5. stoletje.

**2623 SE 1, kv. 11/C2, PN KER 0653, inv. št. 23556**

Transportno posodje; AA – nedoločeno; odl. dna amfore; F A8b; B ZP 10YR 8/3 zelo blede rjava; B preloma 2.5YR 6/8 svetlo rdeča; keramika; OHD 100 %; datacija: 3.–5. stoletje.

**2624 SE 1, kv. 11/C2, PN KER 0503, inv. št. 23687**

Transportno posodje; A – amfora nedoločeno; odl. ročaja vrča ali amfore paličast (ovalen presek); F Varia (A12a); B 5YR 6/6 rdečkasto rumena; keramika.

**2625 SE 1, kv. 11/C2, PN KER 0502, inv. št. 24854**

Namizna keramika; NKD2 – ravno dno, konkavne stene; odl. ravnega dna posode; F NK – istrska (N5); B ZP 5YR 7/6 rdečkasto rumena; B preloma 10YR 6/2 svetlo rjavkasto siva; B NP 5YR 7/6 rdečkasto rumena; keramika; pr. d. 70 mm; OHD 35 %.

**2626 SE 1, kv. 11/C3, PN KER 0978, inv. št. 22722**

Svetila; O – reliefna – nedoločeno; odl. ravnega dna oljenke; žleb na ZP prehoda ostenja v dno; F O1a; B preloma 7.5YR 8/6 rdečkasto rumena; B NP nedoločljivo; keramika; pr. d. 40 mm; OHD 10 %; datacija: 1.–sred. 3. stoletje.

**2627 SE 1, kv. 11/C3, PN KER 0977, inv. št. 23502**

Transportno posodje; AA – nedoločeno; odl. ročaja amfore D presek; F A8b; B ZP 7.5YR 8/4 roza; B preloma 2.5YR 6/8 svetlo rdeča; keramika; datacija: 3.–5. stoletje.

**2628 SE 1, kv. 11/C3, PN KER 0979, inv. št. 24938**

Namizna keramika; NK – nedoločljivo; odl. ustja sklede; F NK – drugo (N2); B 10YR 8/3 zelo blede rjava; keramika; OHU 2 %.

**2629 SE 1, kv. 11/C4, PN KOV 358, inv. št. 21489**

Odl. obročka; železo; db. 0,7 cm, pr. 4 cm.

**2630 SE 1, kv. 11/C4, PN KOV 356, inv. št. 21487**

Odl. nastavka za ročaj noža, ploščatega traku; železo; dl. 6,2 cm, š. 1,1 cm, db. 0,5 cm.

**2631 SE 1, kv. 11/C4, PN KER 0663, inv. št. 23697**

Transportno posodje; A – jadranska nedoločeno; odl. ročaja amfore, okrogel presek; F A6c; B 7.5YR 8/4 roza; keramika.

**2632 SE 1, kv. 11/C5, PN KOV 354, inv. št. 20044**

Novc: nedoločljiv/An/kovan druga pol. 3. stoletja/?/RIC ?; bron; KN 22.

**2633 SE 1, kv. 11/C5, PN KOV 355, inv. št. 21486**

Žebelj za pritrditev podkve; železo; dl. 3 cm, š. 2,3 cm, db. 0,5 cm.

**2634 SE 1, kv. 11/D1, PN KER 2811, inv. št. 23277**

Transportno posodje; AA – Africana IIA = Keay 4–5; odl. ustja amfore; F A9b; B preloma 5YR 7/8 rdečkasto rumena; keramika; pr. u. 120 mm; OHU 15 %; datacija: sred. 2.–3. stoletje.

**2635 SE 1, kv. 11/D1, PN KER 2769, inv. št. 24500**

Namizna keramika; NK27 – velika skleda s poševnimi stenami; odl. ustja in ostenja velike sklede; F NK – severnojadranska (N21); B 7.5YR 8/4 roza; keramika; pr. u. 420 mm; OHU 10 %.

**2636 SE 1, kv. 11/D1, PN KER 0291, inv. št. 23356**

Transportno posodje; AA – Africana II ali Keay 25; odl. zatiča amfore; F A8a; B lisasto rjavo do črno; keramika; OHD 100 %; datacija: 3.–4. st.

**2637 SE 1, kv. 11/D1, PN KER 0355, inv. št. 23463**

Transportno posodje; AA – nedoločeno; odl. ročaja amfore; F A9c; B ZP 7.5YR 7/6 rdečkasto rumena; B preloma 7.5YR 6/3 svetlo rjava; B NP 7.5YR 7/6 rdečkasto rumena; keramika; datacija: 3.–5. stoletje.

**2638 SE 1, kv. 11/D1, PN KER 0354, inv. št. 23477**

Transportno posodje; AA – nedoločeno; odl. zatiča amfore; F A5; B 2.5YR 7/6 svetlo rdeča; keramika; OHD 100 %; datacija: 3.–5. stoletje.

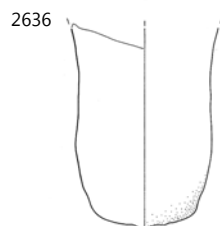
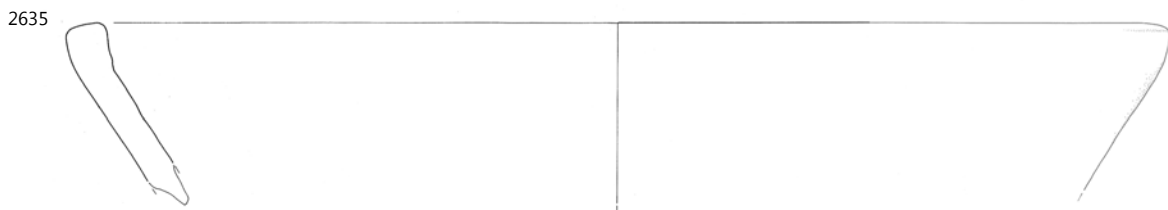
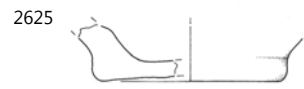
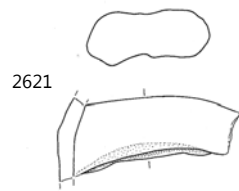
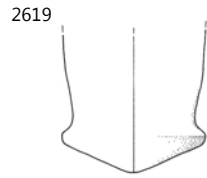
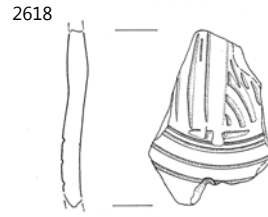

SE 1; 2633 merilo 1:1, 2617, 2618 merilo 1:2, ostalo merilo 1:3.

- 2639** SE 1, kv. 11/D1, PN KER 0105, inv. št. 24954  
Shrambeno posodje; dolij; odl. ostenja (dna) dolija; F D1; B preloma 5YR 6/6 rdečkasto rumena; keramika.
- 2640** SE 1, kv. 11/D2, PN KER 0094, inv. št. 23680  
Transportno posodje; A – amfora nedoločeno; odl. ročaja amfore trakast (dve rebri ob straneh ZP); F A9d; B preloma 10YR 8/4 zelo blede rjava; keramika; datacija: 1.–5. stoletje.
- 2641** SE 1, kv. 11/D3, PN KOV 079, inv. št. 20055  
Novec: M. Aurelius ali Commodus/Dp/kovan 161–192/Rom/RIC?; bron; KN 14.
- 2642** SE 1, kv. 11/D3, PN KER 2768, inv. št. 24920  
Namizna keramika; NKD6 – visoko prstanasto dno; = PN KER 3158; F NK – istrska (N2); OHU 25 %.
- 2643** SE 1, kv. 11/D4, PN KER 0295, inv. št. 23309  
Transportno posodje; AA – Dr. 30 mavretanska ali afriška; odl. zatiča amfore, votla noga; F A8b; B ZP 7.5YR 8/6 rdečkasto rumena; B preloma 5YR 7/8 rdečkasto rumena; keramika; pr. d. 62 mm; OHD 100 %; datacija: 3.–4. stoletje
- 2644** SE 1, kv. 11/D4, PN KER 0297, inv. št. 23325  
Transportno posodje; AA – Keay 25.1; odl. ustja amfore; F A9a; B 2.5YR 6/8 svetlo rdeča; keramika; pr. u. 120 mm; OHU 10 %; datacija: 4. stoletje.
- 2645** SE 1, kv. 11/D4, PN KER 0296, inv. št. 24573  
Namizna keramika; NK47; odl. ustja vrča ali male amfore; kanelura na ZP pod ustjem; F NK – istrska (N16); B 5YR 7/8 rdečkasto rumena; keramika; pr. u. 70 mm; OHU 20 %.
- 2646** SE 1, kv. 11/D5, PN KER 0335, inv. št. 22994  
Namizna keramika; A/NK – amfora ali vrč; odl. ustja posode ali amfore; F NK – mejna med N22 in A6a (N5); B 5YR 8/4 roza; keramika; OHU 10 %.
- 2647** SE 1, kv. 11/D5, PN KER 0334, inv. št. 23403  
Transportno posodje; AA – Keay 25 ali 26; odl. ročaja amfore trakast (lečast presek); F A9c; B preloma 5YR 7/6 rdečkasto rumena; keramika; datacija: 4.–sred. 5. stoletja.
- 2648** SE 1, kv. 11/D5, PN KER 0336, inv. št. 24663  
Namizna keramika; NKR – ročaj vrča ali posode; odl. ročaja posode ali vrčka ovalen presek paličast; F NK – severnojadrska (N22); B 7.5YR 8/4 roza; keramika; OHU 10 %.
- 2649** SE 1, kv. 11/E1, PN KOV 071, inv. št. 21341  
Spona za pas konjskega jermena; železo; dl. 7,9 cm, š. 7 cm, db. 0,45 cm.
- 2650** SE 1, kv. 11/E1, PN KOV 073, inv. št. 21342  
Žličast sveder s tesarskim dletom; železo; dl. 24,4 cm, š. 1,6 cm, db. 0,9 cm.
- 2651** SE 1, kv. 11/E2, PN KOV 001, inv. št. 20001  
Novec: Constans/AE 2/kovan 348–350/Tes/RIC 118; bron; KN 49.
- 2652** SE 1, kv. 11/E2, PN KER 2778, inv. št. 22620  
Afriška sigilata; AS – Hayes 59; odl. ustja krožnika; žleb na stopničastem robu ustja; F AS – D1; B preloma 2.5YR 7/8 svetlo rdeča; premaz na NP in zg. delu ZP; srednje ohr., mat, gladek; B premaza 2.5YR 6/8 svetlo rdeča; keramika; pr. u. 330 mm; OHU 5 %; datacija: 340/350–420.
- 2653** SE 1, kv. 11/E2, PN KER 0010, inv. št. 22636  
Afriška sigilata; AS – Hayes 63; odl. ustja krožnika; kanelura na ZP ostenja; F AS – D1; B preloma 2.5YR 7/8 svetlo rdeča; ni ohranjen premaz; B premaza nedoločljiva; keramika; OHU 2 %; datacija: 350–450.
- 2654** SE 1, kv. 11/E2, PN KER 0008, inv. št. 23554  
Transportno posodje; AA – nedoločeno; odl. ročaja amfore; F A9a; B ZP 7.5YR 7/4 roza; B preloma 5YR 7/8 rdečkasto rumena; keramika; datacija: 3.–5. stoletje.
- 2655** SE 1, kv. 11/E2, PN KER 0007, inv. št. 23618  
Transportno posodje; A – vzhodna nedoločeno; odl. ročaja amfore; F nedoločljivo; B ZP 7.5YR 7/6 rdečkasto rumena; B preloma 7.5YR 4/1 temno siva; B NP 7.5YR 7/6 rdečkasto rumena; keramika; datacija: 1.–5. stoletje.
- 2656** SE 1, kv. 11/E3, PN KOV 820, inv. št. 20097  
Novec: Constantinus I. ali sinovi/Cen/kovan 335–341/?/RIC ?, izrabljen; bron; KN 43.
- 2657** SE 1, kv. 11/E3, PN KER 1720, inv. št. 22267  
Severnoitalska reliefna sigilata; skodelica Sarius – Consp. R13; odl. ostenja skodelice; F Sarius; B preloma 5YR 7/8 rdečkasto rumena; premaz po celi površini; srednje ohr., TS8; B premaza 2.5YR 4/8 rdeča; keramika; datacija: 20 pr. n. št.–klavdijsko (flavijško?) obd.
- 2658** SE 1, kv. 11/E3, PN KER 1721, inv. št. 23777  
Italaska kuhinjska keramika; IKK2 – pekač z žlebom na ustju; odl. ustja in ostenja pekača; žleb na robu ustja; F IKK (N28a); B 2.5YR 6/6 svetlo rdeča; keramika; pr. u. 380 mm; OHU 5 %.
- 2659** SE 1, kv. 11/E3, PN KER 1719, inv. št. 24657  
Namizna keramika; NKR – ročaj vrča ali posode; odl. ročaja vrčka trakast (ena kanelura na ZP in NP); F NK – severnojadrska ali istrska (N3); B 7.5YR 8/6 rdečkasto rumena; keramika.
- 2660** SE 1, kv. 11/E4, PN KOV 124, inv. št. 21037  
Profilirani okov ali zapestnica; bron; dl. 2,1 cm, š. 1 cm, db. 0,15 cm; datacija: vsaj 4. stoletje (morda dlje).
- 2661** SE 1, kv. 11/E4, PN KOV 217, inv. št. 21075  
Odl. trna kvadratnega preseka; bron; dl. 2 cm, db. 0,4 cm.
- 2662** SE 1, kv. 11/E4, PN KOV 218, inv. št. 21916  
Odl. podolgovatega predmeta; svinec; dl. 4,1 cm, š. 0,8 cm, db. 0,3 cm.
- 2663** SE 1, kv. 11/E4, PN STE 120, inv. št. 22078  
Del vratu stekleničke; steklo.



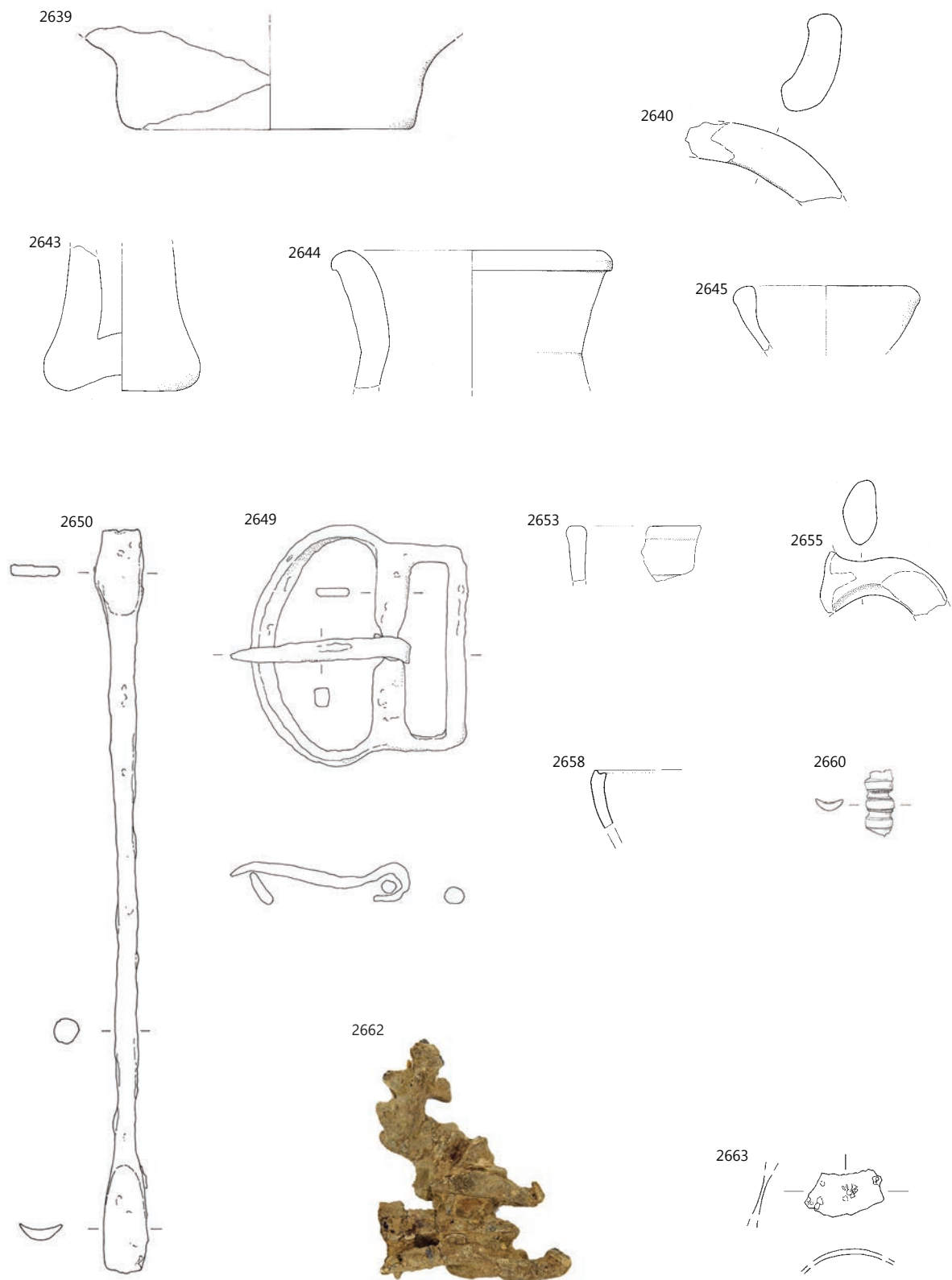

SE 1; 2662 merilo 1:1, 2649, 2650, 2660, 2663 merilo 1:2, ostalo merilo 1:3.

**2664** SE 1, kv. 11/E4, PN KER 0391, inv. št. 23122

Transportno posodje; A – Dr. 6B mala (poznoantična?); odl. ročaja amfore paličast (ovalen presek); F A6a; B 5YR 7/6 rdečkasto rumena; keramika; datacija: 1.–4. stoletje.

**2665** SE 1, kv. 11/E4, PN KER 0390, inv. št. 23123

Transportno posodje; A – Dr. 6B mala (poznoantična?); odl. ročaja vrča ali male amfore paličast (okrogel presek); F A6a; B 5YR 7/6 rdečkasto rumena; keramika.

**2666** SE 1, kv. 11/E4, PN KER 1766, inv. št. 23225

Transportno posodje; A – Dr. 6B nedoločeno (velika ali mala); odl. ročaja amfore paličast (ovalen presek); F A6a; B 5YR 7/6 rdečkasto rumena; keramika; datacija: 1.–4. stoletje.

**2667** SE 1, kv. 11/E4, PN KER 1346, inv. št. 23405

Transportno posodje; AA – Keay 25 ali 26; odl. ročaja amfore, lečast presek; F A9d; B preloma 7.5YR 7/4 roza; B NP bel sloj na ZP (AA); slabo ohr.; B premaza 2.5Y 8/1 bela; keramika; datacija: 4.–sred. 5. stoletja.

**2668** SE 1, kv. 11/E4, PN KER 1765, inv. št. 23414

Transportno posodje; AA – Keay 25A,B ali 27; odl. ustja amfore; F A5; B 2.5YR 7/6 svetlo rdeča; keramika; pr. u. 140 mm; OHU 30%; datacija: 4.–(sred.) 5. stoletja.

**2669** SE 1, kv. 11/E4, PN KER 0029, inv. št. 23472

Transportno posodje; AA – nedoločeno; odl. ročaja amfore trakast; F A9c; B ZP 7.5YR 7/6 rdečkasto rumena; B preloma 7.5YR 6/3 svetlo rjava; B NP 7.5YR 7/6 rdečkasto rumena; keramika; datacija: 3.–5. stoletje.

**2670** SE 1, kv. 11/E4, PN KER 1763, inv. št. 23488

Transportno posodje; AA – nedoločeno; = G2686; F A8b; datacija: 3.–5. stoletje.

**2671** SE 1, kv. 11/E4, PN KER 0392, inv. št. 23495

Transportno posodje; AA – nedoločeno; odl. ročaja amfore; F A20d; B ZP 7.5YR 6/3 svetlo rjava; B preloma 2.5YR 6/8 svetlo rdeča; keramika; datacija: 3.–5. stoletje.

**2672** SE 1, kv. 11/E4, PN KER 1745, inv. št. 23567

Transportno posodje; A – Keay 23 = Almagro 51C; odl. ustja amfore; F A7; B ZP 5YR 6/6 rdečkasto rumena; B preloma 5YR 6/8 rdečkasto rumena; B NP 5YR 6/6 rdečkasto rumena; keramika; pr. u. 100 mm; OHU 10%; datacija: 3.–sred. 5. stoletja.

**2673** SE 1, kv. 11/E4, PN KER 0393, inv. št. 24223

Kuhinjska keramika; KK43 – skleda z rahlo navznoter zapognjenim ustjem; odl. ustja in ostenja skleda ali skodela; niz z glavnikom vrezanih črtic na ZP ramena; F KK – redukcijska z apnencem (N10c); B lisasto rjavo do črno; keramika; pr. u. 165 mm; OHU 5%.

**2674** SE 1, kv. 11/E4, PN KER 0342, inv. št. 24658

Namizna keramika; NKR – ročaj vrča ali posode; odl. ročaja in ostenja vrča; F NK – istrska (N5); B 10YR 8/3 zelo blede rjava; keramika.

**2675** SE 1, kv. 11/E4, PN KER 0341, inv. št. 24796

Namizna keramika; NKD1 – ravno dno lonca, ravne stene; odl. ravnega dna lonca ali vrča; F NK – istrska (N3); B 5YR 7/8 rdečkasto rumena; keramika; pr. d. 60 mm; OHU 15%.

**2676** SE 1, kv. 11/E4, PN KER 0343, inv. št. 24876

Namizna keramika; NKD2 – ravno dno, konkavne stene; odl. ravnega dna posode; F NK – severnojadranska (N22); B 2.5YR 7/4 roza; keramika; pr. d. 54 mm; OHU 15%.

**2677** SE 1, kv. 11/E4, PN KER 1764, inv. št. 25084

Transportno posodje; A – Dr. 6A; odl. zatiča amfore; F A44; B ZP 10YR 8/3 zelo blede rjava; B preloma 5YR 6/6 rdečkasto rumena; keramika; pr. d. 47 mm; OHU 100%; datacija: druga pol. 1. stoletja pr. n. št.–sred. (konec) 1. stoletja.

**2678** SE 1, kv. 11/E5, PN KER 0309, inv. št. 22766

Svetila; O – Loeschke Xa/b; odl. ramena in diska pečatne oljenke; F O3b; B preloma nedoločljivo; keramika; OHU 10%; datacija: 2.–3. stoletje.

**2679** SE 1, kv. 11/E5, PN KER 0312, inv. št. 22784

Svetila; O – Loeschke Xc; odl. dna in ostenja oljenke; en žleb na dnu; F O11; B preloma 5YR 7/6 rdečkasto rumena; keramika; pr. d. 40 mm; OHU 25%; datacija: 3.–4./5. stoletje.

**2680** SE 1, kv. 11/E5, PN KER 0333, inv. št. 22904

Transportno posodje; A – Dr. 2–4 – nedoločena; odl. ročaja amfore ali vrča; F A27b; B preloma 7.5YR 8/3 roza; keramika; datacija: 1.–2. stoletje.

**2681** SE 1, kv. 11/E5, PN KER 1237, inv. št. 22964

Namizna keramika; A/NK – amfora ali vrč; odl. ravnega dna vrča ali amfore; F NK – istrska (N16); B ZP 5YR 6/8 rdečkasto rumena; B preloma N 4/; B NP 5YR 7/4 roza; keramika; pr. d. 80 mm; OHU 100%.

**2682** SE 1, kv. 11/E5, PN KER 0332, inv. št. 23287

Transportno posodje; AA – Africana IID = Keay 7; = PN KER 1688; F A13b; pr. u. 120 mm; OHU 15%; datacija: sred. 3.–4. stoletje.

**2683** SE 1, kv. 11/E5, PN KER 0315, inv. št. 23310

Transportno posodje; AA – Dr. 30 mavretanska ali afriška; odl. zatiča amfore; F A8b; B ZP 5YR 7/6 rdečkasto rumena; B preloma 2.5YR 6/8 svetlo rdeča; B NP 5YR 7/6 rdečkasto rumena; keramika; pr. d. 55 mm; OHU 100%; datacija: 3.–4. stoletje

**2684** SE 1, kv. 11/E5, PN KER 1347, inv. št. 23314

Transportno posodje; AA – Dr. 30 mavretanska ali afriška; odl. ročaja in ostenja amfore trakast (1 globoka kanelura na ZP); F A23b; B preloma 5Y 8/2 blede rumena; keramika.

**2685** SE 1, kv. 11/E5, PN KER 0316, inv. št. 23340

Transportno posodje; AA – Keay 25.3; odl. ustja amfore; žlebovi na ZP vratu; F A10a; B ZP 5YR 6/6 rdečkasto rumena; B preloma 2.5YR 6/8 svetlo rdeča; B NP 5YR 6/6 rdečkasto rumena; keramika; pr. u. 115 mm; OHU 30%; datacija: 4. stoletje.

**2686** SE 1, kv. 11/E5, PN KER 0314, inv. št. 23487

Transportno posodje; AA – nedoločeno; odl. ročaja amfore, D presek; F A8b; B ZP 5YR 6/3 svetlo rdečkasto rjava; B preloma 2.5YR 6/8 svetlo rdeča; keramika; datacija: 3.–5. stoletje.

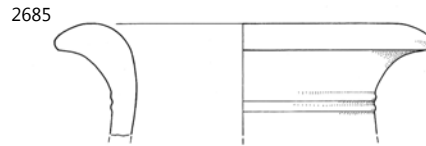
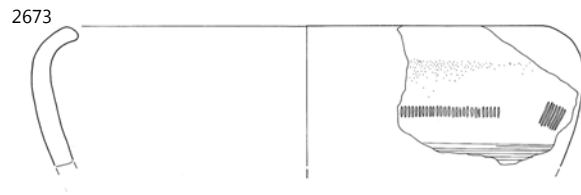

**2687** SE 1, kv. 11/E5, PN KER 1236, inv. št. 23721

Transportno posodje; PA2 – pokrovček – izdelan v kalupu z držajem; pokrovček za amforo; F A1a; B preloma 10YR 8/4 zelo blede rjava; keramika; pr. u. 94 mm; OHU 60 %; datacija: 1.–5. stoletje.

**2688** SE 1, kv. 11/E5, PN KER 0311, inv. št. 23840

Egejska kuhinjska keramika; EKK – pekač ali ponev s horizontalnim ustjem in robom; odl. ustja pekača; izvihano plastično rebro na ZP največjega oboda; F EKK (N13c); B 2.5YR 6/8 svetlo rdeča; keramika; pr. u. 162 mm; OHU 5 %; datacija: sred. ali konec 1.–3. stoletje.

**2689** SE 1, kv. 11/E5, PN KER 0313, inv. št. 24532

Namizna keramika; NK35; odl. ustja z ročajem vrča; žleb na robu ustja; F NK – istrska (N16); B 5YR 6/8 rdečkasto rumena; keramika; pr. u. 30 mm; OHU 40 %.

**2690** SE 1, kv. 11/E5, PN KER 1235, inv. št. 24553

Namizna keramika; NK43A; odl. ustja in ostenja z ročajem vrča; F NK (N13b); B nedoločljivo; keramika; pr. u. 120 mm; OHU 5 %.

**2691** SE 1, kv. 12/A2, PN KER 2801, inv. št. 22638

Afriška sigilata; AS – Hayes 63; odl. ustja in ostenja krožnika; dve kaneluri na ZP ostenja; F AS – D1; B preloma 2.5YR 7/8 svetlo rdeča; B NP nedoločljivo; zelo slabo ohr., če sploh; B premaza nedoločljivo; keramika; OHU 2 %; datacija: 350–450.

**2692** SE 1, kv. 12/A3, PN KER 0253, inv. št. 22634

Afriška sigilata; AS – Hayes 64; odl. ustja krožnika; F AS – D2; B preloma 2.5YR 7/8 svetlo rdeča; premaz po celi površini; srednje ohr. v luskah, gladek, rahlo bleščič, enakomerne barve; B premaza 2.5YR 6/8 svetlo rdeča; keramika; pr. u. 320 mm; OHU 5 %; datacija: 360–450 ali 460.

**2693** SE 1, kv. 12/A3, PN KER 0254, inv. št. 23673

Transportno posodje; A – nedoločeno; odl. ročaja amfore ali vrča trakast (tri kanelure na ZP); F A17; B preloma 2.5Y 8/3 blede rumena; keramika.

**2694** SE 1, kv. 12/A3, PN OST 015, inv. št. 25071

Gradbeni material – keramičen; odtočna cev – odlomek opeke s polkrožnim izpustom; F N22; B preloma 2.5YR 7/8 svetlo rdeča; B ZP 10YR 8/3 zelo blede rjava; dobro ohranjen bel sloj na ZP; keramika; dl. 120 mm; š. 85 mm; v. 30 mm.

**2695** SE 1, kv. 12/A4, PN KOV 094, inv. št. 21354

Odl. okova; železo; dl. 14 cm, š. 3,5 cm.

**2696** SE 1, kv. 12/A4, PN KER 2815, inv. št. 23352

Transportno posodje; AA – Keay 25; odl. ustja in ostenja amfore; F A13b; B ZP 2.5YR 5/2; B preloma 2.5YR 6/6 svetlo rdeča; B NP 2.5YR 5/4 rdečkasto rjava; keramika; pr. u. 120 mm; OHU 15 %; datacija: 4. stoletje.–sred. 5. stoletja.

**2697** SE 1, kv. 12/A4, PN KER 0091, inv. št. 22184

Padska sigilata; ITS – Consp. 3; odl. ustja krožnika; žleb na robu ustja; F Tardopadana; B preloma 7.5YR 8/4 roza; premaz po celi površini; zelo slabo ohr. (spran); B premaza nedoločljivo; keramika; pr. u. 220 mm; OHU 5 %; datacija: 30 ali 40–2. stoletje.

**2698** SE 1, kv. 12/A4, PN KER 0370, inv. št. 22243

Padska sigilata; TSTP – nedoločljivo; odl. prstanastega dna posode; F Tardopadana (TS4); B 5YR 7/4 roza; premaz po celi površini; ni ohr.; keramika; pr. d. 50 mm; OHD 100 %; datacija: druga pol. 1.–prva pol. 2. stoletja.

**2699** SE 1, kv. 12/A4, PN KER 0345, inv. št. 22318

Keramika tankih sten; KTS – redukcijska skodelica z barbotinom; odl. ostenja skodelice; barbotin (poševne linije) na ZP ostenja; F IKTS – redukcijska s premazom (KTS4), mehka; B preloma 2.5Y 7/1 svetlo siva; premaz po celi površini; srednje ohr. (spran in odluščen), bleščič, gladek, tanek; B premaza 2.5Y 2.5/1 črna; keramika; datacija: druga pol. 1.–zač. 2. stoletja.

**2700** SE 1, kv. 12/A4, PN KER 0372, inv. št. 22853

Transportno posodje; A – Dr. 2–4 severnojadranska; odl. ročaja in ostenja amfore, dvojni paličast (okrogel ali ovalen presek); F A11b; B preloma 5YR 7/6 rdečkasto rumena; keramika.

**2701** SE 1, kv. 12/A4, PN KER 0371, inv. št. 23453

Transportno posodje; AA – nedoločeno; odl. ročaja amfore; F A20d; B preloma 2.5YR 7/6 svetlo rdeča; keramika; datacija: 3.–5. stoletje.

**2702** SE 1, kv. 12/A4, PN KER 0163, inv. št. 23509

Transportno posodje; AA – nedoločeno; odl. dna amfore; F A20b; B preloma 7.5YR 8/6 rdečkasto rumena; keramika; OHD 100 %; datacija: 3.–5. stoletje.

**2703** SE 1, kv. 12/A4, PN KER 0374, inv. št. 24410

Namizna keramika; SVK3 – Ionec 1 (Sevegliano 4); odl. ustja in ostenja lonca; F SVK; B preloma 2.5Y 6/1 siva; keramika; pr. u. 105 mm; OHU 7 %; datacija: do prva pol. 1. stoletja

**2704** SE 1, kv. 12/A4, PN KER 0373, inv. št. 24525

Namizna keramika; NK34B – vrč s srednje širokim ustjem; odl. ustja in ostenja vrča; kanelura na robu ustja; F NK – istrska (N3); B nedoločljivo; keramika; pr. u. 50 mm; OHU 20 %.

**2705** SE 1, kv. 12/A4, PN OST 033, inv. št. 24988

Gradbeni material; tegula *CRISPINI*; odl. tegule z žigom *CRISPI...*; žig: *CRISPINI*; pozitiv, pravokotni okvir, ohr. *CRISPI...*; 83 × 16 mm; F N22; B preloma 5YR 8/3 roza; keramika; OHU 5 %; dl. 103 mm; š. 90 mm; v. 28 mm; datacija: 1. stoletje.

**2706** SE 1, kv. 12/A4, PN OST 124, inv. št. 25011

Gradbeni material; tegula *CRISPINI*; odl. tegule z žigom *CR...*; žig: *CRISPINI*; pozitiv, pravokotni okvir, ohr. *C.R.*; 32 × 17 mm; F N22; B preloma 10YR 8/3 zelo blede rjava; keramika; OHU 2 %; dl. 55 mm; š. 35 mm; v. 20 mm; datacija: 1. stoletje.

**2707** SE 1, kv. 12/A5, PN KOV 070, inv. št. 21340

Nožek; železo; dl. 9,9 cm, š. 1,5 cm, db. 0,3 cm.

**2708** SE 1, kv. 12/A5, PN KER 0329, inv. št. 23174

Transportno posodje; A – Dr. 6B mala (poznantična?); odl. ročaja amfore ali vrča paličast (ovalen presek); F A6b; B 7.5YR 8/4 roza; keramika; datacija: 1.–4. stoletje.

**2709** SE 1, kv. 12/A5, PN KER 0294, inv. št. 23692

Transportno posodje; A – amfora nedoločeno; odl. ročaja in ostenja amfore; F A7b; B preloma 7.5YR 8/4 roza; keramika.

2687

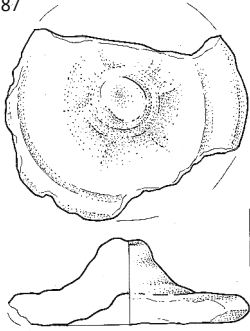

2688

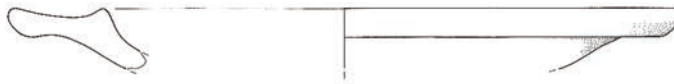

2689

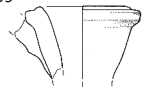

2691

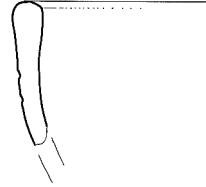

2693

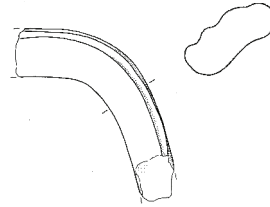

2692



2699



2697

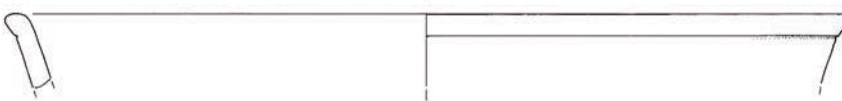

2695

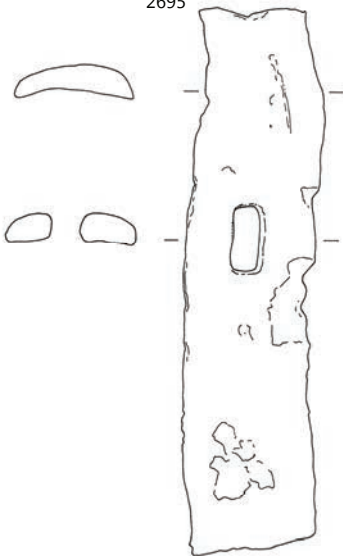

2703



2704

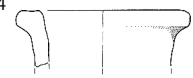

2705



2706



2709

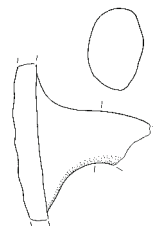

2707

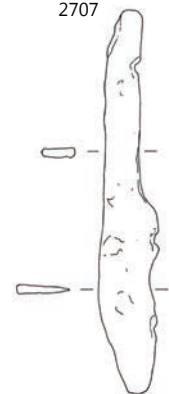

SE 1; 2691, 2695, 2697, 2705-2707 merilo 1:2, ostalo merilo 1:3.

**2710** SE 1, kv. 12/A5, PN KER 0330, inv. št. 24861

Namizna keramika; NKD2 – ravno dno, konkavne stene; odl. ravnega dna posode; F NK – istrska (N3); B 5YR 7/8 rdečkasto rumena; keramika; pr. d. 72 mm; OHD 20 %.

**2711** SE 1, kv. 12/A5, PN KER 0331, inv. št. 24862

Namizna keramika; NKD2 – ravno dno, konkavne stene; odl. ravnega dna lonca; F NK – severnojadranska (mejna med N22 in A6a); B 5YR 7/4 roza; keramika; pr. d. 66 mm; OHD 15 %.

**2712** SE 1, kv. 12/B1, PN KOV 827, inv. št. 21944

Večkrat prepognjen trak; svinec; dl. 3,9 cm, š. 2,7 cm, db. 0,25 cm.



**2713** SE 1, kv. 12/B1, PN KOV 038, inv. št. 21322

Odl. okova (skrinje, vrat..) ali za živino; železo; dl. 12 cm, š. 10,5 cm, db. 0,4 cm.

**2714** SE 1, kv. 12/B1, PN KER 0169, inv. št. 22612

Afriška sigilata; AS – Hayes 61B; odl. ustja in ostenja krožnika; F AS – D2; B preloma 2.5YR 7/8 svetlo rdeča; premaz na NP in zg. delu ZP; srednje ohr. na NP in ZP, gladek, bleščeč, enakomerne barve; B premaza 2.5YR 6/8 svetlo rdeča; keramika; pr. u. 450 mm; OHU 5 %; datacija: (360/370) 400–450.

**2715** SE 1, kv. 12/B2, PN KER 1534, inv. št. 23445

Transportno posodje; A – afriška cilindrična velikih dimenzij; odl. dna amfore s kovinskim polnilom; F A8b; B ZP 10YR 5/2 sivkasto rjava; B preloma 7.5YR 6/4 svetlo rjava; B NP 10YR 5/2 sivkasto rjava; keramika; OHU 100 %; datacija: druga pol. 4.–6. stoletje.

**2716** SE 1, kv. 12/B2, PN OST 047B, inv. št. 25096

Gradbeni material; odl. keramičnega čepa s kovinskim polnilom; keramika, kovina.

**2717** SE 1, kv. 12/B3, PN KER 2843, inv. št. 24813

Namizna keramika; NKD2 – ravno dno, konkavne stene; odl. ravnega dna posode; F NK – istrska (N16); B 5YR 7/8 rdečkasto rumena; keramika; pr. d. 46 mm; OHD 25 %.

**2718** SE 1, kv. 12/B3, PN KER 0970, inv. št. 22238

Padska sigilata; ITS – Consp. B 4; odl. prstanaste noge skodelice; žleb na ZP nogice; F Padana B; B preloma 5YR 8/4 roza; premaz po celi površini, dobro ohr., rahlo lisast, gladek, rahlo bleščeč; B premaza 2.5YR 4/8 rdeča; keramika; pr. d. 60 mm; OHD 10 %; datacija: prva pol. 1. stoletje.

**2719** SE 1, kv. 12/B3, PN KER 0176, inv. št. 23537

Transportno posodje; AA – nedoločeno; odl. dna amfore; F A20b; B ZP 10YR 8/2 zelo blede rjava; B preloma 2.5YR 7/8 svetlo rdeča; B NP 2.5YR 7/8 svetlo rdeča; bel sloj na ZP (AA); zelo slabo ohr.; B premaza 10YR 8/2 zelo blede rjava; keramika; OHU 100 %; datacija: 3.–5. stoletje.

**2720** SE 1, kv. 12/B3, PN KER 1727, inv. št. 24106

Kuhinjska keramika; KK23 = NK13 – ovalni lonec z izrazitim ramenom, žlebom na ramenu in rahlo izvihanim ustjem; odl. ustja lonca; žleb na robu ustja; F KK – oksidacijska brez apnenca (N13b); B ZP lisasto rdeče do temno rjava; B preloma 5YR 6/8 rdečkasto rumena; keramika; pr. u. 110 mm; OHU 7 %.

**2721** SE 1, kv. 12/B3, PN KER 0368, inv. št. 24645

Namizna keramika; NKR – ročaj vrča ali posode; odl. ročaja posodice trakast (elipsast presek); F NK – istrska (N5); B 7.5YR 7/6 rdečkasto rumena; keramika.

**2722** SE 1, kv. 12/B4, PN STE 033, inv. št. 21997

Cevasto navzdol zapognjeno ustje skodelice, modrikasto, oblika Isings 44/45; steklo; pr. 12,5 cm; datacija: 1.–2. stoletje.

**2723** SE 1, kv. 12/B4, PN KOV 014, inv. št. 21304

Odl. plošče, verjetno del orodja; železo; dl. 4,9 cm, š. 4,5 cm, db. 0,5 cm.

**2724** SE 1, kv. 12/B4, PN KER 0174, inv. št. 22418

Keramika tankih sten; KTS – redukcijska skodelica; odl. ustja skodelice; F IKTS – redukcijska s premazom, mehka (KTS6); B 10YR 8/2 zelo blede rjava; premaz po celi površini; slabo ohr. (spran, odluščen), mat, lisast; B premaza 10YR 5/2 sivkasto rjava; keramika; pr. u. 120 mm; OHU 10 %; datacija: (druga pol.) 1.–prva pol. 2. stoletja.

**2725** SE 1, kv. 12/B4, PN KER 2839, inv. št. 24942

Namizna keramika; NK – nedoločljivo; odl. ustja posode; F NK – istrska (N16); B 5YR 7/6 rdečkasto rumena; keramika; OHU 5 %.

**2726** SE 1, kv. 12/B4, PN KER 2840, inv. št. 23080

Transportno posodje; A – Dr. 6B velika; odl. ustja amfore; F A6a; B 5YR 7/6 rdečkasto rumena; keramika; pr. u. 130 mm; OHU 20 %; datacija: 1.–2. stoletje.

**2727** SE 1, kv. 12/B4, PN KER 0173, inv. št. 23528

Transportno posodje; AA – nedoločeno; odl. ostenja amfore; na ZP ostenja vrezi v obliki valovnice in ravne črte – grafit?; F A20a; B preloma 2.5YR 6/6 svetlo rdeča; keramika; datacija: 3.–5. stoletje.

**2728** SE 1, kv. 12/B4, PN OST 018, inv. št. 24984

Gradbeni material; tegula *CRISPINI*; odl. tegule z žigom *././ISPINI*; žig: *CRISPINI*; pozitiv, pravokotni okvir, ohr. *./ISPINI*, zelo slabo odtisnjen, 79 × 15 mm; F N22; B preloma 5YR 8/4 roza; keramika; OHU 5 %; dl. 135 mm; š. 102 mm; v. 30 mm; datacija: 1. stoletje.

**2729** SE 1, kv. 12/B5, PN KOV 076, inv. št. 21020

Igla; bron; dl. 3,6 cm, pr. 0,2 cm.

**2730** SE 1, kv. 12/B5, PN KOV 075, inv. št. 21019

Odl. igle okroglega preseka; bron; dl. 6,1 cm, pr. 0,2 cm.

**2731** SE 1, kv. 12/B5, PN KOV 256, inv. št. 21438

Žebelj s piramidalno glavico in trnom kvadratnega preseka; železo; dl. 12 cm, š. 1,6 cm, db. 0,7 cm.

2711

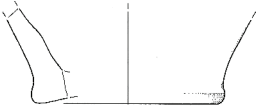

2713



2722



2727



2733

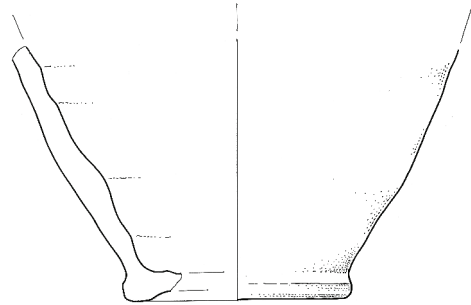

2729

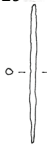

2730



2744



2752



2754

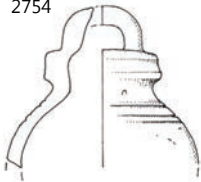

2755



2756



2760

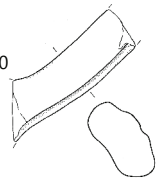

2761



2766



2768

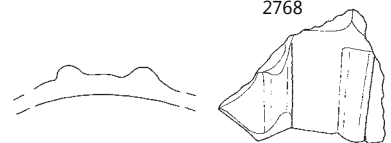

SE 1; 2713, 2722, 2729, 2730, 2754, 2768 merilo 1:2, ostalo merilo 1:3.



**2732** SE 1, kv. 12/B5, PN KER 1091, inv. št. 22908

Transportno posodje; A – Dr. 2–4 – nedoločena; odl. ustja amfore; F A31; B preloma 2.5Y 8/4 blede rumena; keramika; pr. u. 110 mm; OHU 7%; datacija: 1.–2. stoletje.

**2733** SE 1, kv. 12/B5, PN KER 2813, inv. št. 22940

Transportno posodje; A – amfora z ravnim dnom – nedoločeno; odl. dna amfore z ravnim dnom ali vrča; F A7; B preloma 7.5YR 8/4 roza; keramika; pr. d. 90 mm; OHD 25%; datacija: sred. 1.–3. stoletje.

**2734** SE 1, kv. 12/B5, PN KER 0172, inv. št. 23221

Transportno posodje; A – Dr. 6B nedoločeno (velika ali mala); odl. ročaja amfore paličast (ovalen presek); F A6a; B 5YR 6/6 rdečkasto rumena; keramika; datacija: 1.–4. stoletje.

**2735** SE 1, kv. 12/B5, PN KER 1088, inv. št. 23222

Transportno posodje; A – Dr. 6B nedoločeno (velika ali mala); odl. ročaja amfore paličast (okrogel ali ovalen presek); F A6a; B 5YR 6/8 rdečkasto rumena; keramika; datacija: 1.–4. stoletje.

**2736** SE 1, kv. 12/B5, PN KER 1090, inv. št. 23311

Transportno posodje; AA – Dr. 30 mavretanska ali afriška; odl. dna in ostenja amfore; F A9b; B ZP 7.5YR 8/6 rdečkasto rumena; B preloma 5YR 7/8 rdečkasto rumena; keramika; pr. d. 50 mm; OHD 35%.

**2737** SE 1, kv. 12/B5, PN KER 0208, inv. št. 23490

Transportno posodje; AA – nedoločeno; odl. ročaja amfore; F A20d; B preloma 5YR 7/8 rdečkasto rumena; B NP bel sloj na ZP (AA); zelo slabo ohr.; B premaza 7.5YR 8/6 rdečkasto rumena; keramika; datacija: 3.–5. stoletje.

**2738** SE 1, kv. 12/B5, PN KER 2814, inv. št. 23682

Transportno posodje; A – amfora nedoločeno; odl. ustja amfore; F A2; B ZP 5YR 7/8 rdečkasto rumena; B preloma N 7/; B NP 5YR 7/8 rdečkasto rumena; keramika; pr. u. 120 mm; OHU 20%; datacija: 1.–5. stoletje.

**2739** SE 1, kv. 12/B5, PN KER 1089, inv. št. 24317

Kuhinjska keramika; KK35 – ravno dno loncev – nedoločeno; odl. ravnega dna lonca; F KK – oksidacijska brez apnenca (N13b); B lisasto rdeče do temno rjava; keramika; pr. d. 80 mm; OHD 15%.

**2740** SE 1, kv. 12/B5, PN KER 2822, inv. št. 24676

Namizna keramika; NKR – ročaj vrča ali posode; odl. ročaja vrča trakast (ena kanelura na ZP); F NK – istrska (N3); B 7.5YR 7/4 roza; keramika.

**2741** SE 1, kv. 12/B5, PN KER 2823, inv. št. 24677

Namizna keramika; NKR – ročaj vrča ali posode; odl. ročaja vrča trakast (ena kanelura na ZP); F NK – severnojadranska (N22); B 7.5YR 7/4 roza; keramika.

**2742** SE 1, kv. 12/C2, PN KOV 826, inv. št. 21943

Odl. zvitega traku; svinec; dl. 4 cm, š. 3 cm, db. 0,5 cm.



**2743** SE 1, kv. 12/C2, PN KER 2844, inv. št. 24887

Namizna keramika; NKD4 – prstanasto dno vrča ali amfore z ravnim dnom; odl. prstanastega dna lonca ali vrča; F NK – istrska (N16); B ZP 10YR 8/3 zelo blede rjava; B preloma 7.5YR 8/4 roza; keramika; pr. d. 120 mm; OHD 10%.

**2744** SE 1, kv. 12/C3, PN KER 0360, inv. št. 22635

Afriška sigilata; AS – Hayes 64; odl. ustja krožnika; F AS – D2; B preloma 2.5YR 7/8 svetlo rdeča; premaz po celi površini; srednje ohr. v luskah, gladek, rahlo bleščoč; B premaza 2.5YR 6/8 svetlo rdeča; keramika; pr. u. 270 mm; OHU 5%; datacija: 360–450/460.

**2745** SE 1, kv. 12/C3, PN KER 0161, inv. št. 23156

Transportno posodje; A – Dr. 6B mala (poznoantična?); odl. ročaja amfore paličast (?presek); F A6a; B 5YR 6/6 rdečkasto rumena; keramika; datacija: 1.–4. stoletje.

**2746** SE 1, kv. 12/C5, PN KER 2824, inv. št. 23180

Transportno posodje; A – Dr. 6B mala (poznoantična?); odl. dna male amforice; F A6b; F Dr. 6B; B preloma 7.5YR 7/6 rdečkasto rumena; keramika; pr. d. 15 mm; OHD 100%.

**2747** SE 1, kv. 12/C5, PN KER 1097, inv. št. 23498

Transportno posodje; AA – nedoločeno; odl. ročaja amfore; F A20b; B preloma 5YR 6/6 rdečkasto rumena; keramika; datacija: 3.–5. stoletje.

**2748** SE 1, kv. 12/C5, PN KER 1100, inv. št. 23500

Transportno posodje; AA – nedoločeno; odl. ročaja in ostenja amfore; F A9c; B ZP 2.5Y 8/2 blede rumena; B preloma 5YR 7/6 rdečkasto rumena; B NP 2.5Y 8/2 blede rumena; bel sloj na ZP (AA); dobro ohr.; B premaza 2.5Y 8/2 blede rumena; keramika; datacija: 3.–5. stoletje.

**2749** SE 1, kv. 12/C5, PN KER 1098, inv. št. 24713

Namizna keramika; NKR – ročaj vrča ali posode; odl. ročaja vrča/ka paličast (ovalen/okrogel presek); F NK – severnojadranska (N22); B 2.5YR 6/6 svetlo rdeča; keramika.

**2750** SE 1, kv. 12/C5, PN KER 1099, inv. št. 24839

Namizna keramika; NKD2 – ravno dno, konkavne stene; odl. dna in ostenja posode; F NK – istrska (N16); B 5YR 7/6 rdečkasto rumena; keramika; pr. d. 44 mm; OHD 10%.

**2751** SE 1, kv. 12/C5, PN KER 1101, inv. št. 24897

Namizna keramika; NKD4 – prstanasto dno vrča ali amfore z ravnim dnom; odl. prstanastega dna posode; F NK – istrska (N5); B 7.5YR 8/3 roza; keramika; pr. d. 64 mm; OHD 100%.

**2752** SE 1, kv. 12/D1, PN KER 0171, inv. št. 22595

Afriška sigilata; AS – Hayes 61B; odl. ustja in ostenja krožnika; F AS – D2; B preloma 2.5YR 7/8 svetlo rdeča; premaz na NP in zg. delu ZP; slabo ohr. v luskah po celi površini odlomka, gladek, rahlo bleščoč(?); B premaza 10R 5/8 rdeča; keramika; pr. u. 300 mm; OHU 5%; datacija: (360/370) 400–450.

**2753** SE 1, kv. 12/D1, PN OST 016, inv. št. 25070

Gradbeni material – keramičen; tegula s pentljo, narejeno z dvema prsti; F Varia; B preloma 2.5Y 8/3 blede rumena; keramika; OHU 5%; dl. 160 mm; 130 mm; v. 35 mm.

**2754** SE 1, kv. 12/D2, PN KOV 018, inv. št. 21006

Odl. uteži za hitro tehcnico; bron; dl. 4,2 cm, š. 4,9 cm, db. 0,3–0,5 cm.

**2755** SE 1, kv. 12/D2, PN KER 0058, inv. št. 23308

Transportno posodje; AA – Dr. 30 mavretanska ali afriška; odl. dna amfore?; F A9b; B ZP 7.5YR 8/4 roza; B preloma 5YR 7/8 rdečkasto rumena; keramika; pr. d. 40 mm; OHD 50 %; datacija: 3.–4. stoletje

**2756** SE 1, kv. 12/D2, PN KER 0179, inv. št. 23995

Kuhinjska keramika; KK14A – lonec s kratkim ostro zapogrnjenim ustjem; odl. izvihanega ustja in ostenja lonca; F KK – oksidacijska z apnencem (N10f); B ZP 10YR 6/6 rjavkasto rumena; B preloma N 2.5 črna; B NP 10YR 6/6 rjavkasto rumena; keramika; pr. u. 130 mm; OHU 10 %.

**2757** SE 1, kv. 12/D3, PN KER 2842, inv. št. 24835

Namizna keramika; NKD2 – ravno dno, konkavne stene; odl. ravnega dna posode; F NK – istrska (N3); B 5YR 7/8 rdečkasto rumena; keramika; pr. d. 44 mm; OHD 90 %.

**2758** SE 1, kv. 12/D3, PN KER 0057, inv. št. 22982

Namizna keramika; A/NK – amfora ali vrč; odl. ročaja vrča ali amfore trakast (dve kaneluri na ZP); F NK – istrska (N16); B 5YR 7/6 rdečkasto rumena; keramika.

**2759** SE 1, kv. 12/D3, PN KER 0203, inv. št. 23643

Transportno posodje; A – amfora nedoločeno; odl. ročaja amfore trakast; F A14b; B ZP 10YR 8/6 rumena; B preloma 5YR 6/8 rdečkasto rumena; keramika.

**2760** SE 1, kv. 12/D4, PN KER 0199, inv. št. 22958

Namizna keramika; A/NK – amfora ali vrč; odl. ročaja vrča ali amfore z ravnim dnom trakast (tri kanelure na ZP); F NK – istrska (A6c); B 10YR 8/4 zelo blede rjava; keramika.

**2761** SE 1, kv. 12/D4, PN KER 0100, inv. št. 23423

Transportno posodje; AA – Keay 35B; odl. ustja amfore; F A3a; B ZP 10R 2.5/1 rdečkasto črna; B preloma 10R 4/6 rdeča; B NP 10R 2.5/1 rdečkasto črna; keramika; pr. u. 80 mm; OHU 40 %; datacija: 5. stoletje.

**2762** SE 1, kv. 12/D4, PN KER 2820, inv. št. 23447

Transportno posodje; AA – nedoločeno; odl. ročaja amfore trakast; F A20d; B ZP 5YR 7/6 rdečkasto rumena; B preloma 2.5YR 6/8 svetlo rdeča; keramika; datacija: 3.–5. stoletje.

**2763** SE 1, kv. 12/D4, PN KER 0197, inv. št. 23665

Transportno posodje; A – amfora nedoločeno; odl. ostenja z ročajem amfore trakast; F A14b; B 7.5YR 8/6 rdečkasto rumena; keramika.

**2764** SE 1, kv. 12/D4, PN KER 0889, inv. št. 24295

Kuhinjska keramika; KK35 – ravno dno loncev – nedoločeno; odl. ravnega dna lonca; F KK – redukcijska z apnencem (N10b); B lisasto temno rjavo do črno; keramika; pr. d. 110 mm; OHU 15 %.

**2765** SE 1, kv. 12/D4, PN KER 0890, inv. št. 24541

Namizna keramika; NK38 – vrč z izvihanim enostavnim ustjem; odl. ustja, ostenja in ročaja vrča trakast (ena kanelura na ZP); F NK – istrska (N3); B 5YR 7/8 rdečkasto rumena; keramika; pr. u. 50 mm; OHU 15 %.

**2766** SE 1, kv. 12/D4, PN KER 0196, inv. št. 24564

Namizna keramika; NK46 – ročka, lonec s izvihanim trikotnim ustjem; odl. ustja vrča/ročke/lonca; F NK – severnojadranska (N22); B 7.5YR 7/4 roza; keramika; pr. u. 100 mm; OHU 10 %; datacija: začetek/prva pol. 1. stoletja.

**2767** SE 1, kv. 12/D4, PN KER 0198, inv. št. 24804

Namizna keramika; NKD1 – ravno dno lonca, ravne stene; odl. ravnega dna z ostenjem posode; F NK – istrska (N2); B 10YR 8/3 zelo blede rjava; keramika; pr. d. 75 mm; OHU 20 %.

**2768** SE 1, kv. 12/D5, PN STE 051, inv. št. 22015

Del ostenja rebraste skodelice z izvihanim ustjem, izdelana iz mozaičnega stekla, ki posnema oniks, s ploščicami po sistemu kravjega roga, oblika Isings 3; steklo; dl. 4,3 cm, š. 3,1 cm.

**2769** SE 1, kv. 12/D5, PN KER 0892, inv. št. 22989

Namizna keramika; A/NK – amfora ali vrč; odl. ročaja amfore ali vrča paličast (ovalen presek); F NK – severnojadranska (N22b); B 5YR 7/8 rdečkasto rumena; keramika.

**2770** SE 1, kv. 12/D5, PN KER 0910, inv. št. 22996

Namizna keramika; A/NK – amfora ali vrč; odl. ročaja amfore ali vrča trakast (tri kanelure na ZP); F NK – severnojadranska (mejna med N22 in A6a); B 5YR 7/6 rdečkasto rumena; keramika.

**2771** SE 1, kv. 12/D5, PN KER 0891, inv. št. 23182

Transportno posodje; A – Dr. 6B mala (poznoantična?); odl. ustja amfore; F A6c; B 7.5YR 7/6 rdečkasto rumena; keramika; pr. d. 110 mm; OHU 5 %.

**2772** SE 1, kv. 12/D5, PN KER 0911, inv. št. 23329

Transportno posodje; AA – Keay 25.1; odl. ustja amfore; F A8b; B ZP 7.5YR 6/4 svetlo rjava; B preloma 5YR 6/8 rdečkasto rumena; B NP 7.5YR 6/4 svetlo rjava; keramika; pr. u. 110 mm; OHU 15 %; datacija: 4. stoletje.

**2773** SE 1, kv. 12/D5, PN KER 0337, inv. št. 23347

Transportno posodje; AA – Keay 25; odl. zatiča amfore; F A20b; B ZP 5YR 7/6 rdečkasto rumena; B preloma 2.5YR 6/8 svetlo rdeča; keramika; OHD 100%; datacija: 4.–sred. 5. stoletja.

**2774** SE 1, kv. 12/D5, PN KER 2821, inv. št. 23399

Transportno posodje; AA – Keay 25 ali 26; odl. ročaja amfore; F A9a; B ZP 7.5YR 8/6 rdečkasto rumena; B preloma 2.5YR 7/8 svetlo rdeča; keramika; datacija: 4.–sred. 5. stoletja.

**2775** SE 1, kv. 12/D5, PN KER 0909, inv. št. 23452

Transportno posodje; AA – nedoločeno; odl. ročaja amfore; F A20b; B ZP 10YR 8/4 zelo blede rjava; B preloma 2.5YR 7/8 svetlo rdeča; keramika; datacija: 3.–5. stoletje.

**2776** SE 1, kv. 12/D5, PN KER 0886, inv. št. 24121

Kuhinjska keramika; KK23 = NK13 – ovalni lonec z izrazitim ramenom, žlebom na ramenu in rahlo izvihanim ustjem; odl. ustja in ostenja lonca; F KK – oksidacijska brez apnenca (N13b); B 5YR 7/8 rdečkasto rumena; keramika; pr. u. 140 mm; OHU 20%.

**2777** SE 1, kv. 12/E1, PN OST 004, inv. št. 21242

Ožgan in odlomljen kamen večkotnega preseka, ohranjene 3 obdelane stranice, morda del ročnega mlina ali brusa na nožni pogon; petrografsko lokalni peščenjak; kamen; dl. 14,7 cm, š. 5,2 cm, db. 6 cm.



**2778** SE 1, kv. 12/E1, PN KER 0183, inv. št. 22942

Transportno posodje; A – amfora z ravnim dnom – nedoločeno; = G2247; F A6b.

**2779** SE 1, kv. 12/E1, PN KER 0097, inv. št. 23346

Transportno posodje; AA – Keay 25; odl. zatiča amfore; F A20c; B preloma 2.5YR 7/8 svetlo rdeča; keramika; OHD 100%; datacija: 4.–sred. 5. stoletja.

**2780** SE 1, kv. 12/E1, PN KER 0784, inv. št. 23441

Transportno posodje; A – afriška cilindrična velikih dimenzij; odl. zatiča amfore; F A9c; B ZP 5YR 7/4 roza; B preloma 5YR 7/8 rdečkasto rumena; B NP 5YR 7/8 rdečkasto rumena; bel sloj na ZP (AA); srednje ohr.; B premaza 10YR 8/2 zelo blede rjava; keramika; OHD 100%; datacija: druga pol. 4.–5. stoletje.

**2781** SE 1, kv. 12/E1, PN KER 0785, inv. št. 23544

Transportno posodje; AA – nedoločeno; odl. ročaja in ostenja amfore; F A3a; B ZP 10YR 8/3 zelo blede rjava; B preloma 2.5YR 7/8 svetlo rdeča; B NP 2.5YR 7/8 svetlo rdeča; bel sloj na ZP (AA); dobro ohr.; B premaza 10YR 8/3 zelo blede rjava; keramika; datacija: 3.–5. stoletje.

**2782** SE 1, kv. 12/E1, PN KER 0783, inv. št. 24857

Namizna keramika; NKD2 – ravno dno, konkavne stene; odl. ravnega dna posode; F NK – istrska (N3); B ZP 5YR 7/6 rdečkasto rumena; B preloma 2.5Y 7/1 svetlo siva; B NP 5YR 7/6 rdečkasto rumena; keramika; pr. d. 50 mm; OHD 30%.

**2783** SE 1, kv. 12/E2, PN KOV 035, inv. št. 21320

Odl. noža; železo; dl. 9,2 cm, š. 1,8 cm, db. 0,4 cm.

**2784** SE 1, kv. 12/E2, PN KER 2825, inv. št. 24889

Namizna keramika; NKD4 – prstanasto dno vrča ali amfore z ravnim dnom; odl. prstanastega dna posode; F NK – mejna med N22 in A6a (N5); B 5YR 6/6 rdečkasto rumena; keramika; pr. d. 110 mm; OHD 20%.

**2785** SE 1, kv. 12/E2, PN KER 0092, inv. št. 24424

Namizna keramika; NK1A – skleda s čašastim ustjem; odl. ustja in ostenja sklede; F NK – istrska (N5); B 7.5YR 8/6 rdečkasto rumena; keramika; pr. u. 186 mm; OHU 10%.

**2786** SE 1, kv. 12/E2, PN KER 0062, inv. št. 24481

Namizna keramika; NK10 – lonci z visokim vratom; odl. ustja lonca; F NK – istrska (N5); B 7.5YR 8/4 roza; keramika; pr. u. 96 mm; OHU 15%.

**2787** SE 1, kv. 12/E3, PN KOV 017, inv. št. 21306

Obroč z zanko; železo; db. 0,5 cm, pr. 5,4 cm, datacija.

**2788** SE 1, kv. 12/E3, PN KER 0038, inv. št. 22664

Afriška sigilata; AS – prod. D (žig *Aii–Aiii*); odl. dna krožnika; na NP dna žigosan okras: 4 koncentrični krogi (Hayes žig št. 27 = Atlante 11); koncentrični žleb; F AS – D2; B preloma 2.5YR 6/6 svetlo rdeča; premaz na NP in zg. delu ZP; dobro ohr. le na NP, ZP je zaglajena; rahlo bleščeč/mat; B premaza 10R 5/8 rdeča; keramika; datacija: 350–450.

**2789** SE 1, kv. 12/E3, PN KER 0063, inv. št. 23369

Transportno posodje; AA – Keay 26; odl. ročaja amfore; F A8b; B 2.5YR 7/8 svetlo rdeča; keramika; datacija: konec 4.–sred. 5. stoletja.

**2790** SE 1, kv. 12/E3, PN KER 0037, inv. št. 24723

Namizna keramika; NKR – ročaj vrča ali posode; odl. ročaja vrča, tordiran (okrogel presek, štiri žlebovi); F NK – severno-jadranska (N22); B 5YR 6/8 rdečkasto rumena; keramika; dl. 40 mm; 17 mm; v. mm.

**2791** SE 1, kv. 12/E4, PN KER 2849, inv. št. 23307

Transportno posodje; AA – Dr. 30 mavretanska ali afriška; odl. ročaja amfore trakast (4 kanelure na ZP); F A20b; B ZP 5YR 7/6 rdečkasto rumena; B preloma 2.5YR 7/8 svetlo rdeča; keramika; datacija: 3.–4. stoletje.

**2792** SE 1, kv. 12/E4, PN KER 0089, inv. št. 23442

Transportno posodje; A – afriška cilindrična velikih dimenzij; odl. ostenja amfore; kanelure na ZP trupa; F A20b; B ZP 10YR 8/3 zelo blede rjava; B preloma 2.5YR 6/8 svetlo rdeča; B NP 2.5YR 6/8 svetlo rdeča; bel sloj na ZP (AA); slabo ohr. V kanelurah; B premaza 7.5YR 8/3 roza; keramika; datacija: 5. stoletje.

**2793** SE 1, kv. 12/E4, PN KER 0255, inv. št. 24685

Namizna keramika; NKR – ročaj vrča ali posode; odl. ročaja vrča paličast (debel, ena kanelura na ZP, ledvičast presek); F NK – severnojadranska (N22); B 5YR 6/6 rdečkasto rumena; keramika.

**2794** SE 1, kv. 12/E5, PN KER 0378, inv. št. 23087

Transportno posodje; A – Dr. 6B – Fažana 1; odl. ustja amfore; F A6a; B 7.5YR 7/6 rdečkasto rumena; keramika; pr. u. 124 mm; OHU 20%; datacija: 1.–4. stoletje.

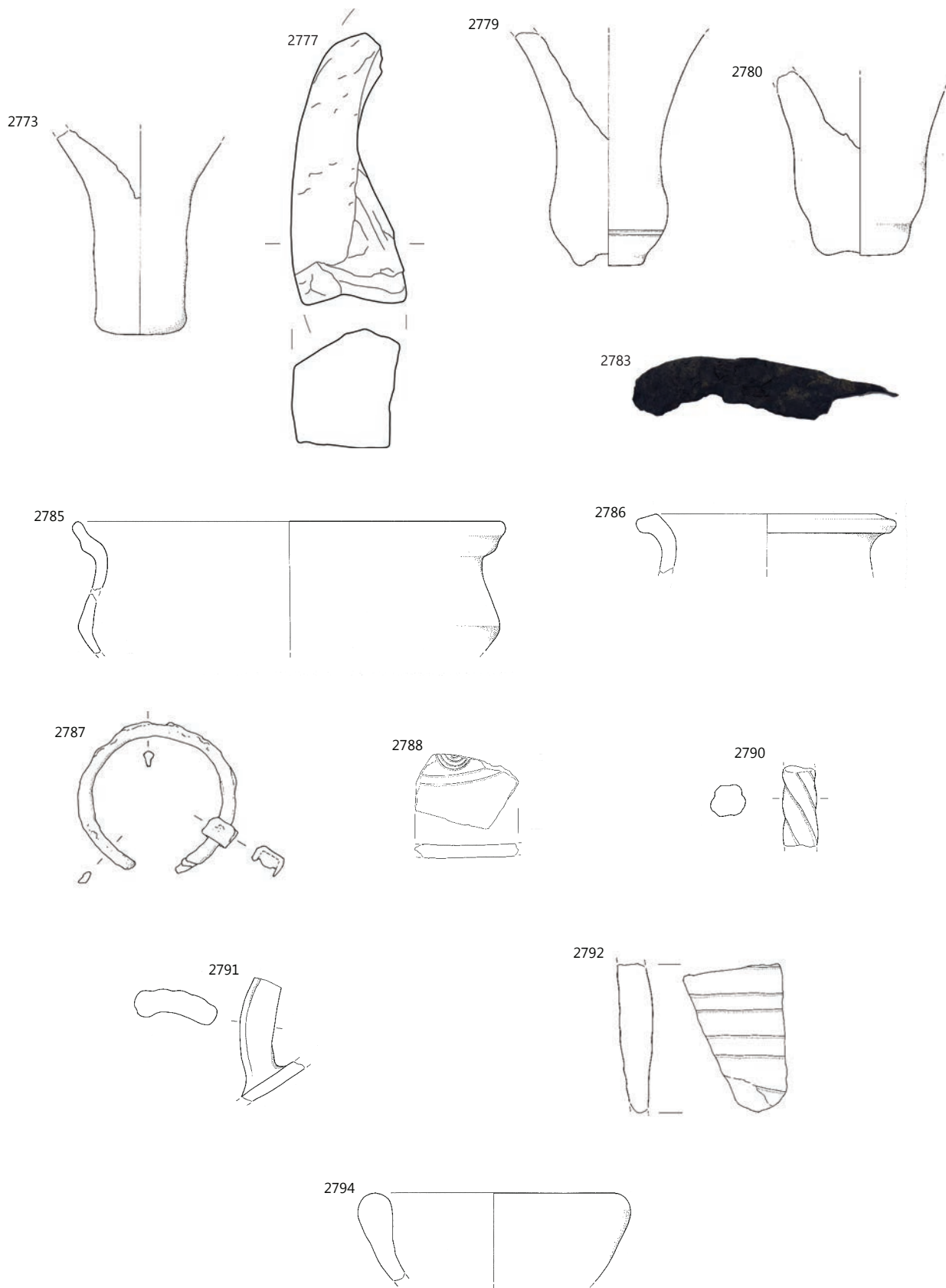

SE 1; 2783, 2787, 2788 merilo 1:2, ostalo merilo 1:3.

**2795** SE 1, kv. 12/E5, PN KER 0377, inv. št. 23209

Transportno posodje; A – Dr. 6B nedoločeno (velika ali mala); odl. ročaja amfore paličast (ovalen presek); F A6a; B 7.5YR 7/6 rdečkasto rumena; keramika; datacija: 1.–4. stoletje.

**2796** SE 1, kv. 12/E5, PN KER 0379, inv. št. 23327

Transportno posodje; AA – Keay 25.1; = G2326; F A8b; OHU 10%; datacija: 4. stoletje.

**2797** SE 1, kv. 12/E5, PN KER 0381, inv. št. 24018

Kuhinjska keramika; KK22A – ovalni lonec z visokim vratom, navzven izvihanim ustjem in prelomom na prehodu v rame; odl. ustja in ostenja lonca; žleb na ZP ustja, pas poševnih vrezov (narejenih z glavnikom) na ZP ramena; F KK – oksidacijska, trda, brez apnenca (N13c); B ZP lisasto oranžno do črno; B preloma 5YR 7/8 rdečkasto rumena; keramika; OHU 15%.

**2798** SE 1, kv. 12/E5, PN KER 0939, inv. št. 24426

Namizna keramika; NK1A – lonec ali skleda s čašastim ustjem; odl. ustja lonca; žleb na ZP ustja; F NK – severnojadranska (N22); B 5YR 7/6 rdečkasto rumena; keramika; pr. u. 150 mm; OHU 7%.

**2799** SE 1, kv. 12/E5, PN KER 0380, inv. št. 24659

Namizna keramika; NKR – ročaj vrča ali posode; odl. ročaja vrča ali amfore, ena kanelura na ZP in NP; F NK – severnojadranska (N22); B 7.5YR 7/6 rdečkasto rumena; keramika; dl. mm; 22 mm; v. mm.

**2800** SE 1, kv. 12/E5, PN KER 0572, inv. št. 24703

Namizna keramika; NKR – ročaj vrča ali posode; odl. ročaja vrča ali amfore trakast (ena kanelura na ZP, dve rebri); F NK – istrska (N3); B 5YR 7/8 rdečkasto rumena; keramika.

**2801** SE 1, kv. 13/?, PN KER 0066, inv. št. 22605

Afriška sigilata; AS – Hayes 61B; odl. ustja krožnika; F AS – D2; B preloma 2.5YR 7/8 svetlo rdeča; premaz na NP in zg. delu ZP; srednje ohr. na obeh površinah odlomka, gladek, mat, enakomerne barve; B premaza 2.5YR 7/8 svetlo rdeča; keramika; pr. u. 270 mm; OHU 5%; datacija: (360/370) 400–450.

**2802** SE 1, kv. 13/A1, PN KOV 003, inv. št. 21297

Žebelj, s polkrožno glavo in trnom kvadratnega preseka; železo; dl. 9 cm, š. 2 cm, db. 0,6 cm.

**2803** SE 1, kv. 13/A1, PN KOV 888, inv. št. 21812

Trakast predmet – okov vrat? – del orodja?; železo; dl. 1,5 cm.

**2804** SE 1, kv. 13/A1–4, PN KER 2797, inv. št. 22583

Afriška sigilata; AS – Hayes 50B; odl. ustja skleda; F AS – D1; B preloma 2.5YR 6/8 svetlo rdeča; premaz na NP in zg. delu ZP; srednje ohr. v luskah, gladek, mat, enakomerne barve; B premaza 2.5YR 6/8 svetlo rdeča; keramika; OHU 5%; datacija: 320/330–400.

**2805** SE 1, kv. 13/A1, PN KER 0201, inv. št. 23088

Transportno posodje; A – Dr. 6B – Fažana 1; odl. ustja amfore; F A6a; B 5YR 6/6 rdečkasto rumena; keramika; pr. u. 110 mm; OHU 15%; datacija: 1.–4. stoletje.

**2806** SE 1, kv. 13/A1, PN KER 1126, inv. št. 23411

Transportno posodje; AA – Keay 25 ali 26; odl. ročaja amfore, D presek; F A9c; B preloma 2.5YR 6/8 svetlo rdeča; B NP bel sloj na ZP (AA); zelo slabo ohr.; B premaza 7.5YR 8/3 roza; keramika; datacija: 4.–sred. 5. stoletja.

**2807** SE 1, kv. 13/A1, PN KER 0138, inv. št. 23479

Transportno posodje; AA – nedoločeno; odl. dna amfore; F A8a; B 10YR 8/3 zelo bledo rjava; keramika; pr. d. 55 mm; OHD 100%; datacija: 3.–5. stoletje.

**2808** SE 1, kv. 13/A1, PN KER 0017, inv. št. 23555

Transportno posodje; AA – nedoločeno; odl. ročaja amfore, D presek; F A9d; B preloma 10YR 8/4 zelo bledo rjava; keramika; datacija: 3.–5. stoletje.

**2809** SE 1, kv. 13/A1, PN KER 0122, inv. št. 23562

Transportno posodje; AA – nedoločeno; odl. ustja amfore; F A20c; B ZP 7.5YR 8/4 roza; B preloma 2.5YR 6/8 svetlo rdeča; keramika; pr. u. 135 mm; OHU 5%; datacija: 3.–5. stoletje.

**2810** SE 1, kv. 13/A1, PN KER 1125, inv. št. 23627

Transportno posodje; A – amfora nedoločeno; odl. zatiča amfore; F A14b; B 7.5YR 8/4 roza; keramika; pr. d. 55 mm; OHD 100%.

**2811** SE 1, kv. 13/A1, PN KER 0130, inv. št. 23883

Kuhinjska keramika; KK1A – lonec z vertikalnim ustjem; odl. ustja lonca; F KK – redukcijska z apnencem (N10b); B lisasto temno rjavo do črno; keramika; pr. u. 120 mm; OHU 5%.

**2812** SE 1, kv. 13/A1, PN KER 2834, inv. št. 24050

Kuhinjska keramika; KK22 – ovalni lonec z visokim vratom, navzven izvihanim ustjem in prelomom na prehodu v rame; odl. izvihane ustja lonca; F KK – oksidacijska brez apnenca (N9a); B lisasto rjavo do temno rjavo; keramika; pr. u. 120 mm; OHU 5%.

**2813** SE 1, kv. 13/A1, PN KER 0121, inv. št. 24952

Kuhinjska keramika; dolij; odl. dna dolija ali pitosa; F KK – oksidacijska z apnencem (N10e); B lisasto temno rjavo do črno; keramika; pr. d. 270 mm; OHD 5%.

**2814** SE 1, kv. 13/A2, PN KOV 013, inv. št. 21303

Odl. zvitega klina; železo; dl. 9,6 cm, pr. 1 cm.

**2815** SE 1, kv. 13/A2, PN KER 0128, inv. št. 23382

Transportno posodje; AA – Keay 25 ali 26; odl. ročaja amfore; F A20b; B ZP 2.5Y 8/2 bledo rumena; B preloma 2.5YR 7/8 svetlo rdeča; keramika; datacija: 4.–sred. 5. stoletja.

**2816** SE 1, kv. 13/A2, PN OST 026, inv. št. 25074

Gradbeni material – keramičen; odl. opeke z okrasom polkroga, narejenega s 4 prsti; F Varia (N22); B 5Y 8/2 bledo rumena; keramika; dl. 100 mm; 90 mm; v. 30 mm.

**2817** SE 1, kv. 13/A3, PN KOV 015b, inv. št. 21005

Bronasta zakovica; bron; dl. 0,7 cm, š. 0,7 cm, db. 0,25 cm.

**2818** SE 1, kv. 13/A3, PN KOV 015a, inv. št. 21004

Krilati okov; bron; dl. 4,2 cm, š. 1,8 cm, db. 0,3 cm; datacija: 4. stoletje, redko še 5. stoletje.



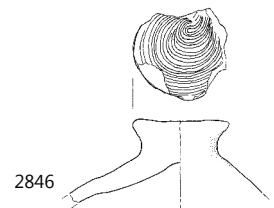
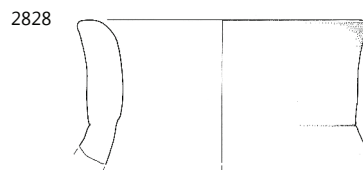
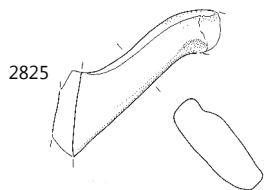
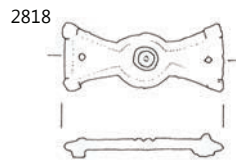
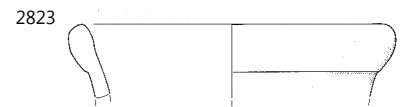
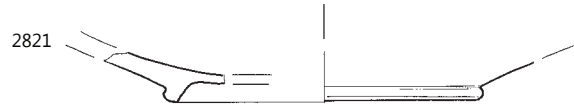
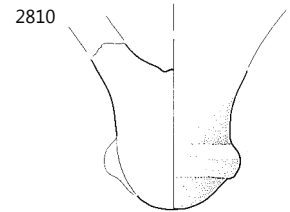
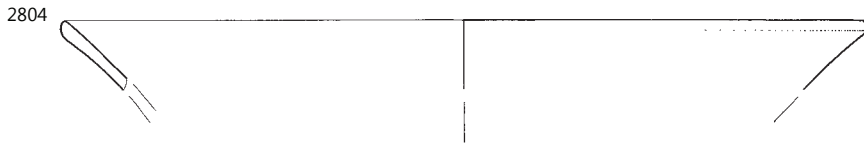
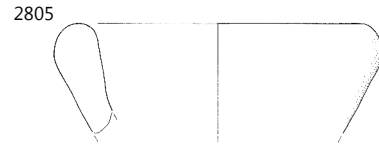
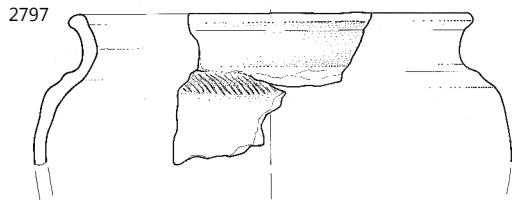

SE 1; 2804, 2818, 2821, 2839 merilo 1:2, ostalo merilo 1:3.

**2819** SE 1, kv. 13/A3, PN KER 0014, inv. št. 22275

Severnoitalska reliefna sigilata; skodelica Sarius – Consp. R13; odl. dna z onfalosom posode TS; F Sarius; B preloma 5YR 7/6 rdečkasto rumena; premaz po celi površini, dobro ohr., rahlo bleščeč, neenakomerne barve, gladek; B premaza 2.5YR 4/8 rdeča; keramika.

**2820** SE 1, kv. 13/A3, PN KER 2807, inv. št. 25097

Transportno posodje; A – Dr. 2–4 – nedoločena; odl. ročaja amfore paličast (okrogel presek); F A14b; B 5YR 6/8 rdečkasto rumena; B premaza kermika.

**2821** SE 1, kv. 13/A4, PN KER 0932, inv. št. 22542

Afriška sigilata; AS – prod. A2 – nedoločljivo; odl. prstanastega dna sklede; F AS – A2; B preloma 2.5YR 7/8 svetlo rdeča; premaz po celi površini; slabo ohr. v luskah, gladek, mat; B premaza 2.5YR 7/8 svetlo rdeča; keramika; OHD 10%; datacija: konec 2.–3. stoletje.

**2822** SE 1, kv. 13/A4, PN KER 0931, inv. št. 22628

Afriška sigilata; AS – Hayes 67; odl. ustja sklede; žleb na robu ustja; F AS – D1; B preloma 2.5YR 7/6 svetlo rdeča; premaz na NP in zg. delu ZP; zelo slabo ohr. v luskah na obeh površinah odlomka, gladek, mat; B premaza nedoločljivo; keramika; pr. u. 400 mm; OHU 5%; datacija: 350–460.

**2823** SE 1, kv. 13/A4, PN KER 0770, inv. št. 22830

Transportno posodje; A – Dr. 2–4 severnojadranska; odl. ustja amfore; F A11/N22; B preloma 5YR 7/8 rdečkasto rumena; keramika; pr. u. 110 mm; OHU 30%.

**2824** SE 1, kv. 13/A4, PN KER 0771, inv. št. 23008

Transportno posodje; A/NK – amfora ali vrč; odl. ročaja amfore ali vrča trakast (tri kanelure na ZP); F A11b; B preloma 7.5YR 8/6 rdečkasto rumena; keramika.

**2825** SE 1, kv. 13/A4, PN KER 0164, inv. št. 23012

Transportno posodje; A/NK – amfora ali vrč; odl. ročaja amfore ali vrča trakast (tri kanelure na ZP); F A6c; F NK – fina (različna); B 7.5YR 8/4 roza; keramika.

**2826** SE 1, kv. 13/A4, PN KER 2841, inv. št. 23027

Transportno posodje; A – Dr. 6B klasična; odl. ustja amfore; F A6a; B 5YR 7/8 rdečkasto rumena; keramika; pr. u. 140 mm; OHU 5%; datacija: prva pol.–tretja četrt. 1. stoletja.

**2827** SE 1, kv. 13/A4, PN KER 0284, inv. št. 23138

Transportno posodje; A – Dr. 6B mala (poznoantična?); odl. ročaja amfore ali vrča paličast (okrogel presek) – mogoče dvojni; F A6b; B 7.5YR 8/4 roza; keramika.

**2828** SE 1, kv. 13/A4, PN KER 0577, inv. št. 23290

Transportno posodje; AA – Africana IID ali K25A–B; odl. ustja amfore; F A8a; B 2.5YR 7/6 svetlo rdeča; keramika; pr. u. 100 mm; OHU 10%; datacija: sred. 3. stoletja–4. stoletje.

**2829** SE 1, kv. 13/A4, PN KER 2817, inv. št. 23295

Transportno posodje; AA – Africana IID ali K25A–B; odl. ustja amfore; F A13b; B preloma 5YR 6/8 rdečkasto rumena; keramika; pr. u. 120 mm; OHU 20%; datacija: sred. 3. stoletja–4. stoletje.

**2830** SE 1, kv. 13/A4, PN KER 0768, inv. št. 23298

Transportno posodje; AA – Africana IID ali K25A–B; odl. ustja amfore; F A10c; B ZP 7.5YR 8/6 rdečkasto rumena; B preloma 5YR 7/6 rdečkasto rumena; B NP 7.5YR 8/6 rdečkasto rumena; keramika; pr. u. 100 mm; OHU 15%; datacija: sred. 3. stoletja–4. stoletje.

**2831** SE 1, kv. 13/A4, PN KER 0285, inv. št. 23404

Transportno posodje; AA – Keay 25 ali 26; odl. ročaja amfore; F A9b; B ZP 2.5Y 8/2 bledo rumena; B preloma 5YR 6/8 rdečkasto rumena; B NP 5YR 6/8 rdečkasto rumena; bel sloj na ZP (AA); dobro ohr.; B premaza 2.5Y 8/2 bledo rumena; keramika; datacija: 4.–sred. 5. stoletja.

**2832** SE 1, kv. 13/A4, PN KER 0929, inv. št. 23408

Transportno posodje; AA – Keay 25 ali 26; odl. ostenja in ročaja amfore; F A5; B 2.5YR 7/8 svetlo rdeča; keramika; datacija: 4.–sred. 5. stoletja.

**2833** SE 1, kv. 13/A4, PN KER 0930, inv. št. 23450

Transportno posodje; AA – nedoločeno; odl. ostenja in ročaja amfore; F A8b; B 5YR 7/8 rdečkasto rumena; keramika; datacija: 3.–5. stoletje.

**2834** SE 1, kv. 13/A4, PN KER 0769, inv. št. 23560

Transportno posodje; AA – nedoločeno; odl. ročaja in ostenja amfore; F A13b; B preloma 5YR 7/6 rdečkasto rumena; B NP 5YR 6/4 svetlo rdečkasto rjava; keramika; datacija: 3.–5. stoletje.

**2835** SE 1, kv. 13/A4, PN KER 0005, inv. št. 23616

Transportno posodje; A – vzhodna nedoločeno; odl. ročaja amfore, dve kaneluri na ZP; F A28c; B preloma 5YR 6/8 rdečkasto rumena; keramika; datacija: 1.–5. stoletje.

**2836** SE 1, kv. 13/A4, PN KER 0578, inv. št. 23652

Transportno posodje; A – amfora nedoločeno; odl. ročaja amfore ali vrča paličast (ovalen presek); F A6c; F Varia; B preloma 7.5YR 8/4 roza; keramika.

**2837** SE 1, kv. 13/A4, PN KER 0286, inv. št. 23716

Transportno posodje; A – jadranska nedoločeno; odl. ročaja amfore paličast (lečast presek); F A6a; B 10YR 8/6 rumena; keramika.

**2838** SE 1, kv. 13/A4, PN KER 0933, inv. št. 24587

Namizna keramika; NK57; odl. ustja vrča; široke kanelure na ZP trupa; F NK – istrska (N16); B 5YR 7/8 rdečkasto rumena; keramika; pr. u. 90 mm; OHU 10%.

**2839** SE 1, kv. 13/A4, PN OST 053, inv. št. 25042

Gradbeni material; tegula *C.LAB.SEV*; odl. tegule z žigom *./LAB./*; žig: *C.LAB.SEV*; negativ, brez okvirja, ohr. *C.LAB.S.*, 74 × 28 mm; F Varia (N22); B ZP 10YR 8/3 zelo bledo rjava; B preloma 5YR 7/6 rdečkasto rumena; B NP 10YR 8/3 zelo blede rjava; keramika; OHU 1%; dl. 75 mm; š. 58 mm; v. 30 mm; datacija: 1. stoletje.

**2840** SE 1, kv. 13/A5, PN KOV 020, inv. št. 21308

Polkrožni odl. obročka; železo; db. 0,6 cm, pr. 1,8 cm.



**2841** SE 1, kv. 13/A5, PN KER 0350, inv. št. 22245

Padska sigilata; TSTP – nedoločljivo; odl. prstanastega dna; F Tardopadana; B preloma 5YR 7/6 rdečkasto rumena; premaz po celi površini; zelo slabo ohr. v luskah, mat, gladek, enakomerne barve; keramika; pr. d. 100 mm; OHD 20 %; datacija: druga pol. 1.–prva pol. 2. stoletja.

**2842** SE 1, kv. 13/A5, PN KER 1637, inv. št. 23019

Transportno posodje; A/NK – amfora ali vrč; odl. ročaja amfore ali vrča trakast (tri kanelure na ZP); F A17; B preloma 10YR 8/4 zelo blede rjava; keramika.

**2843** SE 1, kv. 13/A5, PN KER 1638, inv. št. 23374

Transportno posodje; AA – Keay 26; odl. ročaja in ostenja amfore; F A20b; B preloma 2.5YR 6/8 svetlo rdeča; keramika; datacija: konec 4. stoletja–sred. 5. stoletja.

**2844** SE 1, kv. 13/A5, PN KER 0123, inv. št. 23884

Kuhinjska keramika; KK1C – lonec z vertikalnim ustjem; odl. ustja in ostenja lonca; F KK – redukcijska z apnencem (N10); B lisasto rjavo do črno; keramika; pr. u. 123 mm; OHU 10 %.

**2845** SE 1, kv. 13/A5, PN KER 0124, inv. št. 23885

Kuhinjska keramika; KK1B – lonec z vertikalnim ustjem; odl. ustja in ostenja lonca; F KK – redukcijska z apnencem (N10); B lisasto rjavo do črno; keramika; pr. u. 105 mm; OHU 5 %.

**2846** SE 1, kv. 13/A5, PN KER 0236, inv. št. 24390

Kuhinjska keramika; KKP2 – pokrov z držajem; odl. pokrova z držajem; F KK – oksidacijska, trda, brez apnenca (N8); B lisasto svetlo rjavo do črno; B NP 10YR 8/4 zelo blede rjava; keramika; pr. d. 350 mm; OHD 100 %.

**2847** SE 1, kv. 13/B1, PN KER 0965, inv. št. 23383

Transportno posodje; AA – Keay 25 ali 26; odl. zatiča amfore; F A5; B ZP 5YR 8/4 roza; B preloma 2.5YR 7/8 svetlo rdeča; keramika; OHD 100 %; datacija: 4.–sred. 5. stoletja.

**2848** SE 1, kv. 13/B4, PN KER 1115, inv. št. 23251

Transportno posodje; A – severnojadranske amfore; odl. ročaja amfore paličast (ovalen preseki); F A17; B preloma 2.5Y 8/3 blede rumena; keramika; datacija: 1.–4. stoletje.

**2849** SE 1, kv. 13/B4, PN KER 1117, inv. št. 24454

Namizna keramika; NK5D – lonci s kratkim izvihanim ustjem; odl. ustja lonca; F NK – severnojadranska (N22); B 5YR 7/6 rdečkasto rumena; keramika; pr. u. 120 mm; OHU 10 %.

**2850** SE 1, kv. 13/B4, PN KER 1116, inv. št. 24682

Namizna keramika; NKR – ročaj vrča ali posode; odl. ročaja vrča trakast (ena kanelura na ZP); F NK – severnojadranska (N22); B 7.5YR 7/6 rdečkasto rumena; keramika.

**2851 SE 1, kv. 13/B5, PN KER 0636, inv. št. 23413**

Transportno posodje; A – Keay 27; odl. ustja in ročaja amfore; F A5; B 2.5YR 7/6 svetlo rdeča; keramika; pr. u. 100 mm; OHU 30 %; datacija: (druga pol.) 4. stoletje.

**2852 SE 1, kv. 13/B5, PN KER 0633, inv. št. 23417**

Transportno posodje; AA – Keay 36; odl. ustja, ostenja in ročaja amfore; F A10b; B ZP 5YR 7/8 rdečkasto rumena; B preloma 2.5YR 7/8 svetlo rdeča; keramika; pr. u. 110 mm; OHU 20 %; datacija: konec 4.–sred. 5. stoletja.

**2853 SE 1, kv. 13/B5, PN KER 0635, inv. št. 23470**

Transportno posodje; AA – nedoločeno; odl. ročaja amfore; F A8b; B ZP 7.5YR 7/6 rdečkasto rumena; B preloma 2.5YR 6/8 svetlo rdeča; keramika; datacija: 3.–5. stoletje.

**2854 SE 1, kv. 13/B5, PN KER 0634, inv. št. 23573**

Transportno posodje; A – afriška ali španska – nedoločeno; odl. ročaja in ostenja amfore; F A9d; B preloma 7.5YR 8/6 rdečkasto rumena; keramika.

**2855 SE 1, kv. 13/B5, PN KER 0639, inv. št. 23710**

Transportno posodje; A – jadranska nedoločeno; odl. ročaja amfore paličast (lečastl presek); F A6c; B 5YR 7/8 rdečkasto rumena; keramika.

**2856 SE 1, kv. 13/B5, PN KER 3183, inv. št. 24407**

Namizna keramika s premazom; SVK1 – melnica; odl. prstanastega dna melnice; obilne primesi (grobe in zelo groba) na NP dna; F SVK; B ZP 2.5Y 4/1 temno siva; B preloma 2.5Y 7/1 svetlo siva; keramika; pr. d. 72 mm; OHD 100 %; datacija: do prva pol. 1. stoletja.

**2857 SE 1, kv. 13/B5, PN KER 0637, inv. št. 24895**

Namizna keramika; NKD4 – prstanasto dno vrča ali amfore z ravnim dnom; odl. prstanastega dna posode; F NK – istrska (N5); B ZP 5YR 7/8 rdečkasto rumena; B NP 2.5YR 7/8 svetlo rdeča; keramika; pr. d. 90 mm; OHD 30 %.

**2858 SE 1, kv. 13/B5, PN KER 0638, inv. št. 24908**

Namizna keramika; NKD6 – visoko prstanasto dno; odl. prstanastega dna vrča ali amfore; F NK – istrska (N3); B ZP 7.5YR 8/4 roza; B preloma 5YR 8/4 roza; keramika; pr. d. 72 mm; OHD 80 %.

**2859 SE 1, kv. 13/C2, PN KER 0659, inv. št. 23131**

Transportno posodje; A – Dr. 6B mala (poznoantična?); odl. ročaja amfore paličast (okrogel presek); F A6a; B 5YR 7/6 rdečkasto rumena; keramika.

**2860 SE 1, kv. 13/C2, PN KER 0981, inv. št. 23396**

Transportno posodje; AA – Keay 25 ali 26; odl. zatiča amfore; F A9d; B preloma 2.5YR 6/8 svetlo rdeča; keramika; OHD 70 %; datacija: 4.–sred. 5. stoletja.

**2861 SE 1, kv. 13/C2, PN KER 0657, inv. št. 23443**

Transportno posodje; A – afriška cilindrična velikih dimenzij; odl. dna amfore; F A20b; B ZP 10YR 8/3 zelo blede rjava; B preloma 2.5YR 7/8 svetlo rdeča; B NP 2.5YR 7/8 svetlo rdeča; bel sloj na ZP (AA); zelo slabo ohr.; B premaza 10YR 8/3 zelo blede rjava; keramika; OHD 100 %; datacija: 5. stoletje.

**2862 SE 1, kv. 13/C2, PN KER 0982, inv. št. 23518**

Transportno posodje; AA – nedoločeno; odl. ročaja amfore; F A5; B 2.5YR 7/8 svetlo rdeča; keramika; datacija: 3.–5. stoletje.

**2863 SE 1, kv. 13/C2, PN KER 0980, inv. št. 24463**

Namizna keramika; NK6B – lonci s kratkim izvihanim ustjem; = PN KER 574; F NK – severnojadranska (N22); OHU 10 %.

**2864 SE 1, kv. 13/C2, PN KER 0658, inv. št. 24537**

Namizna keramika; NK38 – vrč z izvihanim enostavnim ustjem; odl. ustja vrčka; F NK – severnojadranska ali istrska (N21); B 5YR 7/6 rdečkasto rumena; keramika; pr. u. 60 mm; OHU 15 %.

**2865 SE 1, kv. 13/C4, PN KOV 148, inv. št. 20013**

Novec: nedoločljiv/Cen/AE 3/kovan 4. stoletje/?/RIC ?; bron; KN 23.

**2866 SE 1, kv. 13/C4, PN KER 1114, inv. št. 23577**

Transportno posodje; A – afriška ali španska – nedoločeno; odl. ročaja amfore; F A14a; B 5YR 6/6 rdečkasto rumena; keramika.

**2867 SE 1, kv. 13/C4, PN KER 1113, inv. št. 24803**

Namizna keramika; NKD1 – ravno dno lonca, ravne stene; odl. ravnega dna posode; F NK – istrska (N3); B 5YR 6/8 rdečkasto rumena; keramika; pr. d. 60 mm; OHD 10 %.

**2868 SE 1, kv. 13/C5, PN KER 2832, inv. št. 24013**

Kuhinjska keramika; KK21 – ročaji grobih loncev ali lončkov; odl. ročaja lončka trakast; F KK – oksidacijska z apnencem (N10e); B ZP lisasto rjava do temno rjava; B NP lisasto temno rjava do črno; keramika; db. ročaja 22 mm.

**2869 SE 1, kv. 13/C5, PN KER 0943, inv. št. 24055**

Kuhinjska keramika; KK26; odl. ustja in ostenja lonca; kanelure na ZP trupa; F KK – oksidacijska trda, brez apnenca (N34); B ZP 2.5Y 6/1 siva; B preloma 2.5Y 8/1 bela; B NP 2.5Y 6/1 siva; keramika; pr. u. 150 mm; OHU 10 %.

**2870 SE 1, kv. 13/C5, PN KER 0940, inv. št. 24563**

Namizna keramika; NK45; odl. ustja, ostenja in ročaja vrča ali amfore; F NK – istrska (N16); B 5YR 6/8 rdečkasto rumena; keramika; pr. u. 100 mm; OHU 15 %.

**2871 SE 1, kv. 13/C5, PN KER 0941, inv. št. 24695**

Namizna keramika; NKR – ročaj vrča ali posode; odl. ročaja posode trakast debel (ena kanelura na ZP in NP); F NK – severnojadranska (mejna med N22 in A6a); B 5YR 7/6 rdečkasto rumena; keramika.

**2872 SE 1, kv. 13/C5, PN KER 0942, inv. št. 24797**

Namizna keramika; NKD1 – ravno dno lonca, ravne stene; odl. ravnega dna posode ali amfore; F NK – istrska (N5); B 7.5YR 8/4 roza; keramika; pr. d. 80 mm; OHD 30 %.

**2873 SE 1, kv. 15/A3, PN KER 0064, inv. št. 22631**

Afriška sigilata; AS – Hayes 67/71; odl. ustja sklode; žleb na NP ustja; F AS – D1; B preloma 2.5YR 7/6 svetlo rdeča; premaz na NP in zg. delu ZP; slabo ohr., mat, enakomerne barve, gladek; B premaza 2.5YR 7/8 svetlo rdeča; keramika; pr. u. 170 mm; OHU 10 %; datacija: 350–400.

2851

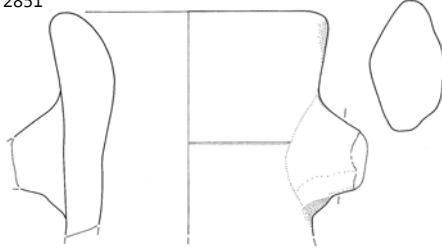

2856

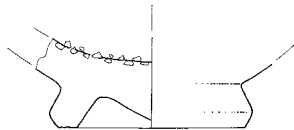

2857



2858



2861

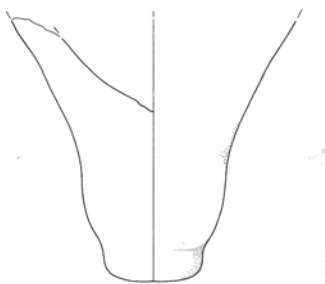

2864



2869

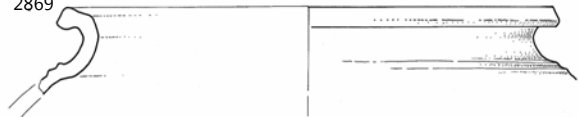

2873



**2874** SE 1, kv. 16/?, PN KER 0060, inv. št. 23625

Transportno posodje; A – amfora nedoločeno; odl. ustja amfore; F A2; B ZP 5YR 7/8 rdečkasto rumena; B preloma N 6 siva; B NP 5YR 7/8 rdečkasto rumena; keramika; pr. u. 122 mm; OHU 15 %; datacija: 1.–5. stoletje.

**2875** SE 1, kv. 16/A3, PN KER 0162, inv. št. 22914

Transportno posodje; A – Dr. 2–4 – nedoločena; odl. ročaja in ostenja amfore paličast (ovalen presek); F A16a; B 7.5YR 7/6 rdečkasto rumena; keramika.

**2876** SE 1, kv. 16/A5, PN KOV 824, inv. št. 21203

Žebliček; tž: recentna sponka; bron.

**2877** SE 1, kv. 16/C1, PN KOV 471, inv. št. 21553

Zakovica ali kratki žebelj z masivno glavo in trnom kvadratnega preseka; železo; dl. 3,5 cm, š. 3 cm, db. 0,7 cm.

**2878** SE 1, kv. 16/C1, PN KOV 472, inv. št. 21554

Odl. žeblja s trnom kvadratnega preseka, močno korodiran; železo; dl. 3,5 cm.

**2879** SE 1, kv. 16/C1, PN KER 1834, inv. št. 22920

Transportno posodje; A – Dr. 2–4 ali ARD – severnojadranska; odl. ustja amfore ali vrča; F A12b; B preloma 7.5YR 6/6 rdečkasto rumena; keramika; pr. u. 100 mm; OHU 20 %.

**2880** SE 1, kv. 16/C1, PN KER 1606, inv. št. 23177

Transportno posodje; A – Dr. 6B mala (poznoantična?); odl. ročaja vrča ali amfore paličast (ovalen presek); F A6a; B 10YR 8/4 zelo blede rjava; keramika.

**2881** SE 1, kv. 16/D1, PN KOV 912, inv. št. 21833

Tanek žebelj s polkrožno glavico in trnom kvadratnega preseka, močno korodiran; železo; dl. 3,5 cm.

**2882** SE 1, kv. 16/D1, PN KER 1605, inv. št. 22242

Padska sigilata; Padana B – nedoločljivo; odl. noge in dna skodelice; F Padana B; B preloma 7.5YR 8/4 roza; premaz po celi površini; zelo slabo ohr. v luskah in pod patino, bleščič; B premaza nedoločljivo; keramika; pr. d. 32 mm; OHU 100 %; datacija: prva pol. 1. stoletja.

**2883** SE 1, kv. 16/E1, PN KER 1987, inv. št. 25102

Uničeno; keramika.

**2884** SE 1, kv. 16/E1, PN KER 1986, inv. št. 23047

Transportno posodje; A – Dr. 6B velika; odl. ustja amfore; F A16a; B 5YR 7/6 rdečkasto rumena; keramika; pr. u. 120 mm; OHU 20 %; datacija: 1.–2. stoletje.

**2885** SE 1, kv. 17/A1, PN KOV 938, inv. št. 21859

Žebelj s polkrožno glavico in trnom kvadratnega preseka; železo; dl. 8 cm.

**2886** SE 1, kv. 17/A1, PN KER 1916, inv. št. 25108; = PN KER 1992

Keramika.

**2887** SE 1, kv. 17/A1, PN KER 2237, inv. št. 22508

Egejska kuhinjska keramika; EKK – vrček Knossos Mug tip 2 = Ricci 1/122; odl. ravnega dna in ostenja vrčka; F EKK (N13b); B 5YR 7/8 rdečkasto rumena; keramika; pr. d. 33 mm; OHU 100 %; datacija: konec 1.–3. stoletje.

**2888** SE 1, kv. 17/A1, PN KER 1915, inv. št. 23061

Transportno posodje; A – Dr. 6B velika; odl. zatiča amfore; F A6b; B 5YR 6/6 rdečkasto rumena; keramika; pr. d. 65 mm; OHU 75 %; datacija: 1.–2. stoletje.

**2889** SE 1, kv. 17/A1, PN KER 0059, inv. št. 23259

Transportno posodje; A – Schoergendorfer 558; odl. ročaja amfore trakast (tri kanelure na ZP); F A17; B preloma 10YR 8/4 zelo blede rjava; keramika; datacija: 1.–2. stoletje.

**2890** SE 1, kv. 17/A1, PN KER 1918, inv. št. 23631

Transportno posodje; A – amfora nedoločeno; odl. ustja in ostenja vrča ali manjše amfore; F A21; B preloma 7.5YR 7/6 rdečkasto rumena; keramika; pr. u. 54 mm; OHU 25 %; datacija: 1.–5. stoletje.

**2891** SE 1, kv. 17/A1, PN KER 1992, inv. št. 24027

Kuhinjska keramika; KK22 – ovalni lonec z visokim vratom, navzven izvihanim ustjem in prelomom na prehodu v rame; odl. ravnega dna in ostenja lonca; F KK – oksidacijska, trda, brez apnenca (N13c); B ZP lisasto rjavo do temno rjavo; B preloma 5YR 7/8 rdečkasto rumena; keramika; pr. d. 84 mm; OHU 40 %.

**2892** SE 1, kv. 17/A1, PN KER 2238, inv. št. 24439

Namizna keramika; NK4 – lonec s kratkim rahlo izvihanim ustjem; = PN KER 1908; F NK – istrska (N5); OHU 5 %.

**2893** SE 1, kv. 17/A1, PN KER 1917, inv. št. 24640

Namizna keramika; NKR – ročaj vrča ali posode; odl. ročaja posode trakast (3 plitve kanelure na ZP in NP); F NK – severnojadranska (N22); B 7.5YR 8/6 rdečkasto rumena; keramika.

**2894** SE 1, kv. 17/B1, PN KOV 541, inv. št. 21930

Obroč; svinec; dl. 1,3 cm, db. 0,3–0,9 cm, pr. 4,3 cm.

**2895** SE 1, kv. 17/B1, PN KER 1904, inv. št. 22951

Transportno posodje; A – amfora z ravnim dnom – nedoločeno; odl. ročaja amfore ali vrča trakast (tri kanelure na ZP); F A17; B preloma 10YR 8/4 zelo blede rjava; keramika.

**2896** SE 1, kv. 17/B1, PN KER 1905, inv. št. 24928

Kuhinjska keramika; NK – nedoločljivo; odl. ostenja lonca; niz odtisov šila na ZP ramena; F NK – trda, oksidacijska (N25b); B 5YR 7/8 rdečkasto rumena; keramika.

**2897** SE 1, kv. 17/B1, PN OST 143, inv. št. 25027

Gradbeni material; tegula *CRISPINI*; odl. tegule z žigom *CRI/...*; žig: *CRISPINI*; pozitiv, pravokotni okvir, ohr. *CRI...*, 45 × 16 mm; F N22; B preloma 2.5YR 7/6 svetlo rdeča; keramika; OHU 5 %; dl. 120 mm; š. 55 mm; v. 28 mm; datacija: 1. stoletje.

**2898** SE 1, kv. 8/?, PN KER 0018, inv. št. 22630

Afriška sigilata; AS – Hayes 67; odl. ustja skleda; dva žleba na NP roba ustja; F AS – D1; B preloma 2.5YR 7/6 svetlo rdeča; premaz na NP in zg. delu ZP; ni ohr.; B premaza nedoločljivo; keramika; OHU 5 %; datacija: 350–460 (prva pol. 5. stoletja).

**2899** SE 1, kv. 8/?, PN KER 0019, inv. št. 23211

Transportno posodje; A – Dr. 6B nedoločeno (velika ali mala); odl. ročaja amfore, ovalen presek; F A12b; B preloma 5YR 6/6 rdečkasto rumena; keramika; datacija: 1.–4. stoletje.

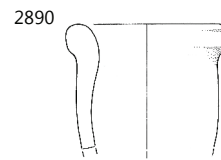
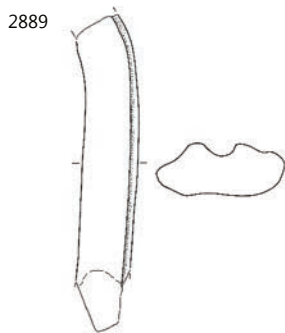
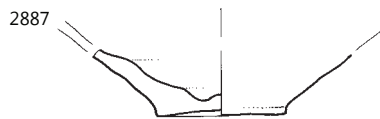
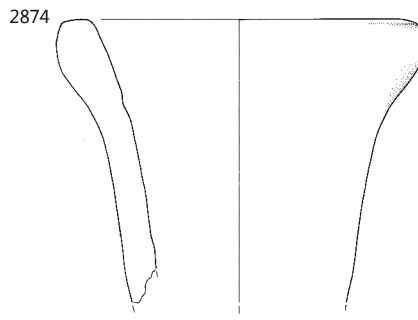

SE 1; 2874, 2889, 2890 merilo 1: 3, ostalo merilo 1:2.

## SE 305

**2900** SE 305, kv. 11/C1, PN KOV 896, inv. št. 21817  
Žebelj s polkrožno glavico in trnom kvadratnega preseka; železo; dl. 7,5 cm, š. 3,5 cm, db. 0,7 cm.

# 10.2 Zgornje dvorišče

## 10.2.1 Faza 1–6

### SE 418

**2901** SE 418, kv. 12/C4, PN KOV 482, inv. št. 21559  
Žebelj s polkrožno glavico in trnom kvadratnega preseka; železo; dl. 7,5 cm.

**2902** SE 418, kv. 12/E4, PN KER 1898, inv. št. 22888  
Transportno posodje; A – Dr. 2–4 jadranska; odl. zatiča amfore; F A16c; B 7.5YR 8/4 roza; keramika; pr. d. 70 mm; OHD 100%; datacija: 1.–2. stoletje.

**2903** SE 418, kv. 12/D5, PN KER 1537, inv. št. 23024  
Transportno posodje; A – Dr. 6B klasična; odl. ustja, ostenja in ročaja amfore; žig LAEK. (Gaja Lekanija Basa) v pozitivu v okvirju na ZP roba ustja; F A6a; B 5YR 6/6 rdečkasto rumena; keramika; pr. u. 130 mm; OHU 40%; datacija: zač.–sred. (tretja četrt.) 1. stoletja (avgustejsko – flavijsko obd.).

**2904** SE 418, kv. 12/D5, PN KER 1925, inv. št. 23057  
Transportno posodje; A – Dr. 6B velika; odl. ročaja amfore paličast (ovalen ali D presek); F A6a; B 5YR 6/6 rdečkasto rumena; keramika; datacija: 1.–2. stoletje.

**2905** SE 418, kv. 12/E4, PN KER 1899, inv. št. 23066  
Transportno posodje; A – Dr. 6B velika; odl. ustja amfore; F A16a; B 5YR 7/6 rdečkasto rumena; keramika; pr. u. 140 mm; OHU 15%; datacija: 1.–2. stoletje.

**2906** SE 418, kv. 12/C4, PN KER 1538, inv. št. 23226  
Transportno posodje; A – Dr. 6B nedoločeno (velika ali mala); odl. ročaja amfore paličast (ovalen presek); F A16a; B 5YR 7/6 rdečkasto rumena; keramika; datacija: 1.–4. stoletje.

**2907** SE 418, kv. 12/C5, PN KER 1530, inv. št. 23250  
Transportno posodje; A – severnojadranske amforice; odl. dna? amfore; F A6c; B ZP 10YR 8/3 zelo blede rjava; B preloma 7.5YR 8/6 rdečkasto rumena; keramika; pr. d. 34 mm; OHD 60%; datacija: 1.–4. stoletje.

**2908** SE 418, kv. 12/E4, PN KER 1900, inv. št. 23641  
Transportno posodje; A – amfora nedoločeno; odl. ostenja in ročaja amfore; F A28b; B preloma 5YR 7/8 rdečkasto rumena; keramika.

**2909** SE 418, kv. 12/D4, PN KER 1903, inv. št. 24349  
Kuhinjska keramika; KK35 – ravno dno loncev – nedoločeno; odl. ravnega dna lonca; F KK – oksidacijska, trda, brez apnenca (N13c); B 5YR 7/8 rdečkasto rumena; keramika; pr. d. 90 mm; OHD 15%.

### SE 418A

**2910** SE 418A, kv. 12/E5, PN KER 1921, inv. št. 22846  
Transportno posodje; A – Dr. 2–4 severnojadranska; odl. ročaja amfore, dvopaličast (okrogel presek); F A11; B preloma 5YR 7/6 rdečkasto rumena; keramika.

**2911** SE 418A, kv. 12/E5, PN KER 1922, inv. št. 22917  
Transportno posodje; A – Dr. 2–4 – nedoločena; odl. ročaja amfore ali vrča, dvojni paličast (okrogel presek); F A31; B preloma 2.5Y 8/3 blede rumena; keramika; datacija: 1.–2. stoletje.

**2912** SE 418A, kv. 12/D5, PN KER 1486, inv. št. 23028  
Transportno posodje; A – Dr. 6B klasična; odl. zatiča in ostenja amfore; F A6a; B 5YR 6/6 rdečkasto rumena; keramika; pr. d. 53 mm; OHD 80%; datacija: prva pol.–tretja četrt. 1. stoletja.

**2913** SE 418A, kv. 12/E5, PN KER 1924, inv. št. 23029  
Transportno posodje; A – Dr. 6B klasična; odl. ročaja in ostenja amfore; F A6a; B 5YR 6/6 rdečkasto rumena; keramika; datacija: prva pol.–tretja četrt. 1. stoletja.

**2914** SE 418A, kv. 12/E5, PN KER 1923, inv. št. 23077  
Transportno posodje; A – Dr. 6B velika; odl. ustja amfore; F A16b; B 7.5YR 7/6 rdečkasto rumena; keramika; pr. u. 130 mm; OHU 25%; datacija: 1.–2. stoletje.

**2915** SE 418A, kv. 12/D4, PN KER 1926, inv. št. 25093  
Transportno posodje; A – Dr. 6A; odl. zatiča amfore; F A1b; B preloma 10YR 8/3 zelo blede rjava; keramika; pr. d. 36 mm; OHD 60%; datacija: druga pol. 1. stoletja pr. n. št.–sred. (konec) 1. stoletja.

### SE 419

**2916** SE 419, kv. 10/C3, PN KOV 638a, inv. št. 21182  
Odl. zgornjega dela pincete?, zavitega traku; bron; dl. 1,2 cm, š. 0,4 cm, db. 0,1 cm.

**2917** SE 419, kv. 10/E3, PN KER 2308, inv. št. 22176  
Padska sigilata; ITS – Consp. 3; odl. ustja in ostenja krožnika; F Tardopadana (TS4); B 7.5YR 8/4 roza; premaz po celi površini; srednje ohr. v luskah in spran, gladek, orig. verjetno bleščoč, sedaj mat, lisast – od 2.5YR 3/1 zelo temno siva do 3/6 – temno rdečkasto sivo do temno rdeče; B premaza lisasto rdeče do temno rdeče; keramika; pr. u. 170 mm; OHU 10%; datacija: 30/40–2. stoletje.

### SE 421

**2918** SE 421, kv. 16/C1, PN KOV 847, inv. št. 21773  
Odl. ploščatega traku; železo; dl. 3,2 cm, š. 1,3 cm, db. 0,4 cm.

**2919** SE 421, kv. 16/C1, PN STE 132, inv. št. 22090  
Del vboklega dna skodelice z nataljeno prstanasto nogo; steklo; pr. 4,4 cm; datacija: zgodnje flavijski čas – 2. stoletje.

### SE 315C

**2920** SE 315C, kv. 17/A1, PN KOV 022, inv. št. 21310  
Žebelj, s polkrožno glavo in trnom kvadratnega preseka; železo; dl. 6,9 cm, db. 0,7 cm.

2903

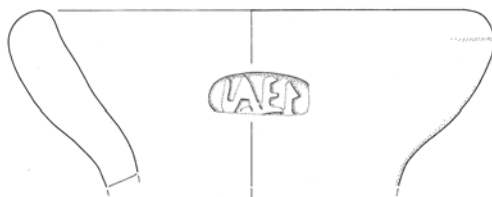

2917

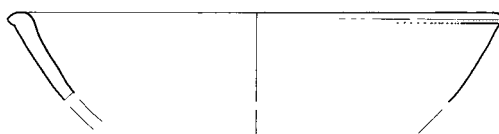

2919



2903 SE 418, 2917 SE 419, 2919 SE 421; 2919 merilo 1:1, ostalo merilo 1:2.



## SE 409

### 2921 SE 409, kv. 11/C3, PN KOV 380, inv. št. 20045

Novec: Antoninus Pius (Faustina II.)/As/kovan 147–161/Rom/RIC 1398; bron; KN 13.

### 2922 SE 409, kv. 11/C3, PN KOV 382, inv. št. 20046

Novec: Commodus (Divus M. Aurelius)/S/kovan od 180/Rom/RIC 661; bron; KN 16.

### 2923 SE 409, kv. 11/C3, PN KOV 551, inv. št. 21157

Zakovica ali dvojni gumb; bron; dl. 0,9 cm, š. 1 cm, db. 0,35 cm; datacija: 3. stoletje.

### 2924 SE 409, kv. 11/C2, PN KOV 483, inv. št. 21143

Obroček okroglega preseka; bron; dl. 2,5 cm, š. 2,3 cm, db. 0,3 cm.

### 2925 SE 409, kv. 11/C3, PN KOV 549, inv. št. 21156

Tri odl. pločevine s tolčenim okrasom – posoda ali okrasna plošča; bron; dl. 5,2 cm, š. 3,5 cm, db. 0,1 cm.

### 2926 SE 409, kv. 11/C3, PN KOV 376, inv. št. 21505

Mali okov sestavljen iz obroča in zanke (hišni, za pohištvo); železo; dl. 3,3 cm, pr. 3,1 cm.

### 2927 SE 409, kv. 11/C2, PN KOV 539, inv. št. 21596

Obroč (tž: da, kv. 11/C2–3); železo; dl. 2,6 cm, š. 2,1 cm, db. 0,6 cm.

### 2928 SE 409, kv. 11/B3, PN KOV 278, inv. št. 21453

Odl. ploščatega predmeta; železo; dl. 3 cm, š. 2,2 cm, db. 0,3 cm.

### 2929 SE 409, kv. 11/C3, PN KOV 548, inv. št. 21599

Zaključek ročajčka noža ali nekega orodja; železo; dl. 10,4 cm, š. 1,6 cm, db. 0,4 cm.

### 2930 SE 409, kv. 11/C2, PN KOV 379, inv. št. 21508

Odl. ploščatega predmeta; železo; dl. 3,3 cm, š. 2,5 cm, db. 0,2 cm.

### 2931 SE 409, kv. 11/C3, PN KOV 364, inv. št. 21495

Žebelj s polkrožno glavico in trnom kvadratnega preseka; železo; dl. 6,7 cm.

### 2932 SE 409, kv. 11/C3, PN KOV 365, inv. št. 21496

Žebelj s polkrožno glavico in trnom kvadratnega preseka; železo; dl. 4,8 cm.

### 2933 SE 409, kv. 11/B3, PN KOV 367, inv. št. 21498

Odl. klina, žeblja ali trna kvadratnega preseka; železo; dl. 4,5 cm.

### 2934 SE 409, kv. 11/C3, PN KOV 478, inv. št. 21557

Žebelj s polkrožno glavico in močno zavitim trnom kvadratnega preseka; železo; dl. 5 cm.

### 2935 SE 409, kv. 11/C3, PN KOV 550f, inv. št. 21605

Odl. žeblja ali trna kvadratnega preseka, močno korodiran; železo; dl. 7,5 cm.

### 2936 SE 409, kv. 11/C3, PN KOV 550e, inv. št. 21604

Odl. žeblja s polkrožno glavico in trnom kvadratnega preseka, močno korodiran; železo; dl. 4,5 cm.

### 2937 SE 409, kv. 11/C3, PN KOV 550d, inv. št. 21603

Žebelj s polkrožno glavico in trnom kvadratnega preseka, močno korodiran; železo; dl. 4,5 cm.

### 2938 SE 409, kv. 11/C3, PN KOV 361, inv. št. 21492

Odl. klina ali trna kvadratnega preseka, na vrhu zavitega pravokotno; železo; dl. 4,6 cm.

### 2939 SE 409, kv. 11/C3, PN KOV 550a, inv. št. 21600

Žebelj s polkrožno glavico in trnom kvadratnega preseka, močno korodiran; železo; dl. 5 cm.

### 2940 SE 409, kv. 11/C3, PN KOV 550b, inv. št. 21601

Žebelj s polkrožno glavico in trnom kvadratnega preseka, močno korodiran; železo; dl. 6 cm.

### 2941 SE 409, kv. 11/C3, PN KOV 550c, inv. št. 21602

Žebelj s polkrožno glavico in trnom kvadratnega preseka, močno korodiran; železo; dl. 7 cm.

### 2942 SE 409, kv. 11/C3, PN KOV 363, inv. št. 21494

Žebelj s polkrožno glavico in trnom kvadratnega preseka, močno korodiran; železo; dl. 4,5 cm.

### 2943 SE 409, kv. 11/C3, PN KOV 377, inv. št. 21506

Žebelj s polkrožno glavico in trnom kvadratnega preseka; železo; dl. 4 cm.

### 2944 SE 409, kv. 11/C3, PN KOV 374, inv. št. 21503

Odl. trna kvadratnega preseka; železo; dl. 5 cm.

### 2945 SE 409, kv. 11/C3, PN KOV 375, inv. št. 21504

Odl. žeblja s polkrožno glavico in trnom kvadratnega preseka; železo; dl. 4,5 cm.

### 2946 SE 409, kv. 11/C2, PN KOV 378, inv. št. 21507

Žebelj s polkrožno glavico in trnom kvadratnega preseka; železo; dl. 5 cm.

### 2947 SE 409, kv. 11/C3, PN KOV 362, inv. št. 21493

Žebelj s polkrožno glavico in trnom kvadratnega preseka; železo; dl. 7 cm.

### 2948 SE 409, kv. 11/B2, PN STE 126, inv. št. 22084

Odlomek posode izdelane v kalupu, debelo ostenje; forma nedoločljiva, brez risbe; steklo; dl. 4,2 cm, š. 1,4 cm.

### 2949 SE 409, kv. 11/C3, PN STE 129, inv. št. 22087

Odlomljen, zaobljen in izpostavljen vodi (ali podobno) ročaj čaše oz. skifosa? dekolirano, oblika Isings 39; steklo; dl. 2,6 cm, š. 1,3 cm; datacija: 1. stoletje in prva pol. 2. stoletja.

### 2950 SE 409, kv. 11/C3, PN KOV 381, inv. št. 21239

Odbitek zelenega kamna; kamen; dl. 1,8 cm, š. 1,2 cm, db. 0,5 cm.

### 2951 SE 409, kv. 11/C3, PN KER 2257, inv. št. 22930

Transportno posodje; A – amfora z ravnim dnom – jadranska; odl. ročaja in ostenja amfore; F A6c; B 5YR 7/6 rdečkasto rumena; keramika; datacija: sred. 1.–3. stoletje.

### 2952 SE 409, kv. 11/C3, PN KER 2271, inv. št. 23073

Transportno posodje; A – Dr. 6B velika; odl. ročaja amfore paličast (ovalen presek); F A6b; B 5YR 7/6 rdečkasto rumena; keramika; datacija: 1.–2. stoletje.

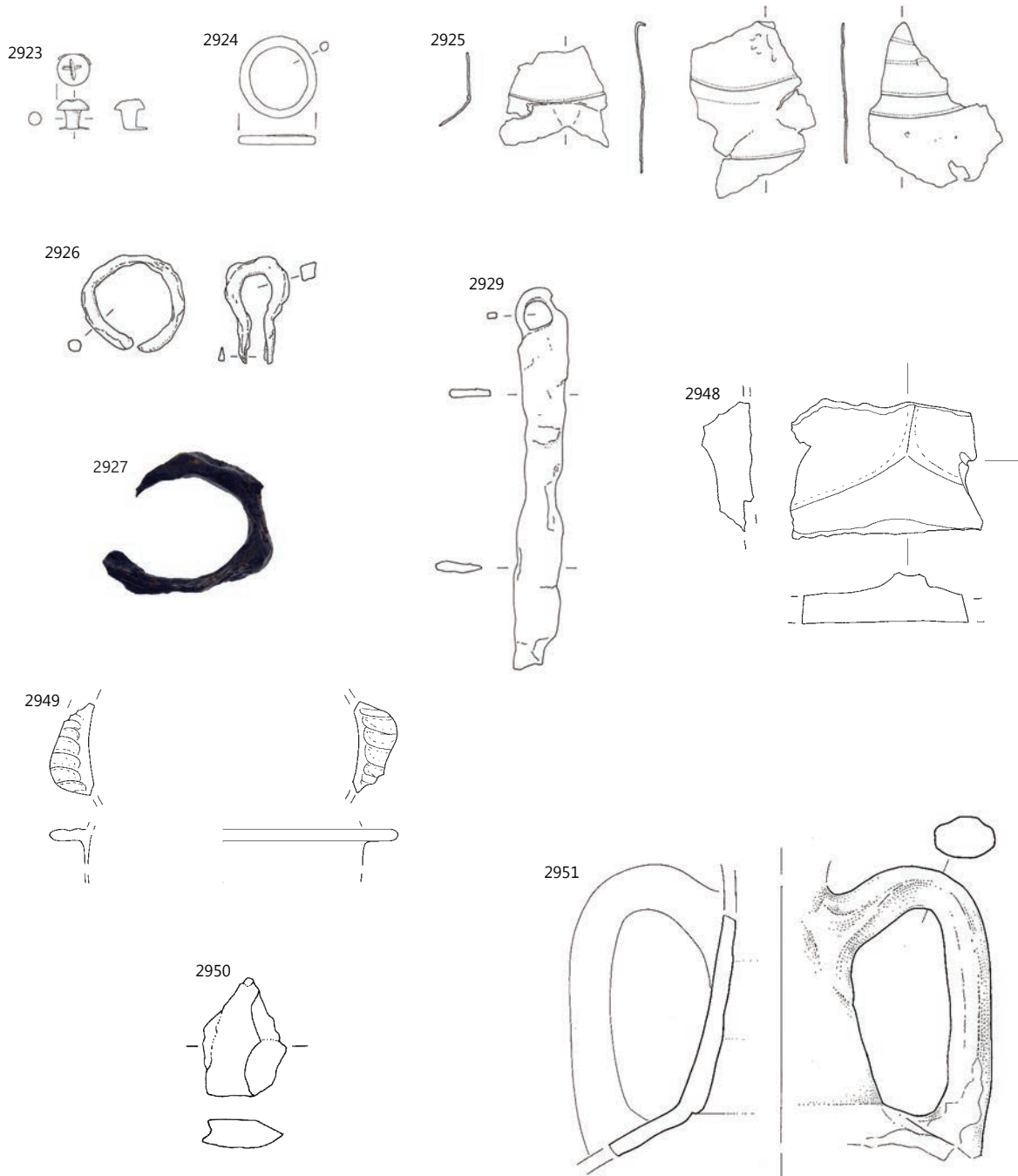

SE 409; 2927, 2950 merilo 1:1, 2951 merilo 1:3, ostalo merilo 1:2.

**2953** SE 409, kv. 11/C2, PN KER 1532, inv. št. 23153

Transportno posodje; A – Dr. 6B mala (poznoantična?); odl. zatiča amfore; F A6b; B 5YR 7/8 rdečkasto rumena; keramika; pr. d. 28 mm; OHD 80%; datacija: 1.–4. stoletje.

**2954** SE 409, kv. 11/C3, PN KER 1701, inv. št. 23596

Transportno posodje; VA–MRA 3 – Agora F65/66; odl. ustja amfore; F A25; B preloma 10YR 7/4 zelo blede rjava; B NP nedoločljivo; ni ohr.?; keramika; pr. u. 40 mm; OHU 25%; datacija: (1. stoletje/kon.) 2.–3. stoletje.

**2955** SE 409, kv. 11/C3, PN KER 1753, inv. št. 23599

Transportno posodje; VA–MRA 3 – Agora F65/66; = **G2977**; F A34; datacija: 1.–6. stoletje.

**2956** SE 409, kv. 11/C2, PN KER 1533, inv. št. 23611

Transportno posodje; A – vzhodna nedoločeno; odl. dna in ostenja amfore; kanelure na ZP ostenja trupa; F A46; B ZP 5YR 6/6 rdečkasto rumena; B preloma 5YR 6/6 rdečkasto rumena; keramika; pr. d. 25 mm; OHD 100%; datacija: 1.–5. stoletje.

**2957** SE 409, kv. 11/B3, PN KER 1496, inv. št. 23796

Egejska kuhinjska keramika; EKK – lonec Knossos tip 2; odl. ustja lončka; F EKK (KTS29); B lisasto rdeče do temno rjava; keramika; OHU 5%; datacija: 1.–sred. 3. stoletja.

**2958** SE 409, kv. 11/C3, PN KER 2272, inv. št. 23822

Egejska kuhinjska keramika; EKK – egejski narebreni lonček – Knossos tip 4; odl. ustja in ostenja lončka; kanelure na ZP trupa; F EKK (N11b); B 5YR 6/8 rdečkasto rumena; keramika; pr. u. 84 mm; OHU 10%; datacija: (konec 1.) 2.–3. stoletje.

**2959** SE 409, kv. 11/B2, PN KER 1510, inv. št. 23828

Egejska kuhinjska keramika; EKK – egejski narebreni lonček – Knossos tip 4; odl. ustja in ostenja lončka; kanelure na ZP trupa; F EKK (N11b); B 5YR 6/8 rdečkasto rumena; keramika; pr. u. 80 mm; OHU 15%.

**2960** SE 409, kv. 11/C3, PN KER 2256, inv. št. 23829

Egejska kuhinjska keramika; EKK – egejski narebreni lonček – Knossos tip 4; odl. ustja in ostenja lončka; kanelure na ZP trupa; F EKK (N11b); B 5YR 6/6 rdečkasto rumena; keramika; pr. u. 63 mm; OHU 30%; datacija: (konec 1.) 2.–3. stoletje.

**2961** SE 409, kv. 11/C3, PN KER 1703, inv. št. 23900

Kuhinjska keramika; KK2 – lonec z rahlo izvihanim ustjem; odl. ustja lonca/pitosa; F KK – redukcijška z apnencem (N10b); B lisasto temno rjava do črno; keramika; pr. u. 170 mm; OHU 10%.

**2962** SE 409, kv. 11/B2, PN KER 1509, inv. št. 23905

Kuhinjska keramika; KK2 – lonec z rahlo izvihanim ustjem; odl. ustja lonca; F KK – redukcijška z apnencem (N10); B lisasto rjava do črno; keramika; pr. u. 140 mm; OHU 5%.

**2963** SE 409, kv. 11/C3, PN KER 1702, inv. št. 23910

Kuhinjska keramika; KK3 – lonec z dolgim izvihanim ustjem; = **G2978**; F KK – redukcijška z apnencem (N10b); OHU 5%.

**2964** SE 409, kv. 11/B2, PN KER 1508, inv. št. 24298

Kuhinjska keramika; KK35 – ravno dno loncev – nedoločeno; odl. ravnega dna lonca; F KK – oksidacijska z apnencem (N10e); B lisasto oranžno do črno; keramika; pr. d. 100 mm; OHD 20%.

**2965** SE 409, kv. 11/B3, PN KER 1497, inv. št. 24382

Kuhinjska keramika; KK35 – ravno dno loncev – nedoločeno; odl. ravnega dna lonca; F KK – oksidacijska z apnencem (N10e); B ZP lisasto rdeče do temno rjava; B preloma N 3 zelo temno siva; B NP lisasto rdeče do temno rjava; keramika; pr. d. 90 mm; OHD 45%.

**2966** SE 409, kv. 11/C3, PN KER 2255, inv. št. 24480

NK9 – dvoročajni lonec z izvihanim ustjem; = **G244**; F N21; OHU 20%.

**2967** SE 409, kv. 11/C3, PN KER 1746, inv. št. 25043

Gradbeni material; tegula *TERENTIOR*; odl. tegule z žigom *TER/*; žig: *TERENTIOR*; pozitiv, pravokotni okvir, ohr. *TERE/*., 51 × 22 mm; F A6a; B 5YR 7/6 rdečkasto rumena; keramika; OHU 15%; dl. 190 mm; š. 165 mm; v. 31 mm; datacija: 1. stoletje?.

**2968** SE 409, kv. 11/B3, PN OST 080, inv. št. 25055

Gradbeni material; tegula *Q. CLODI AMBROSI*; odl. tegule z žigom *.../OD-AMBR/*.; žig: *Q.CLODI AMBROSI*; negativ, brez okvirja, ohr. *CLODIAMBR*., vezana *DI* in *AM*, ohr. 105 × 23 mm; F Varia; B preloma 2.5Y 8/4 blede rumena; keramika; OHU 15%; dl. 235 mm; š. 145 mm; v. 30 mm; datacija: 1.(–4.) stoletje.

**2969** SE 409, kv. 11/C3, PN KER 1747, inv. št. 25079

Gradbeni material – keramičen; odl. tegule z odtisom čevlja; F N22; B preloma 2.5YR 7/4 roza; keramika.



## SE 409A

**2970** SE 409A, kv. 11/B2, PN KOV 830, inv. št. 21755

Žebelj s ploščato okroglo glavico in trnom kvadratnega preseka – J; železo; dl. 5,4 cm, š. 1,7 cm, db. 0,9 cm.

**2971** SE 409A, kv. 11/C2, PN KOV 930, inv. št. 21851

Odlomljen žebelj s polkrožno glavico in trnom kvadratnega preseka, močno korodiran; železo; dl. 4 cm.

**2972** SE 409A, kv. 11/C2, PN KER 1761, inv. št. 22544

Afriška sigilata; AS – Hayes 27; odl. prstanastega dna krožnika; F AS – A2; B preloma 2.5YR 6/8 svetlo rdeča; premaz po celi površini, dobro ohr., gladek z mehurčki in naguban, mat, rahlo neenakomerne barve; B premaza 2.5YR 6/8 svetlo rdeča; keramika; pr. d. 150 mm; OHD 10%; datacija: (prva pol.–sred.) 3. stoletje.

**2973** SE 409A, kv. 11/C2, PN KER 1742, 1769, inv. št. 22551

Afriška sigilata; AS – Hayes 32; = **G2536**; F AS – A/D; OHU 35%; OHD 20%; datacija: 3. stoletje.

**2974** SE 409A, kv. 11/C2, PN KER 1795, inv. št. 23052

Transportno posodje; A – Dr. 6B velika; odl. ročaja amfore paličast (ovalen presek); F A6b; B 5YR 7/8 rdečkasto rumena; keramika; datacija: 1.–2. stoletje.

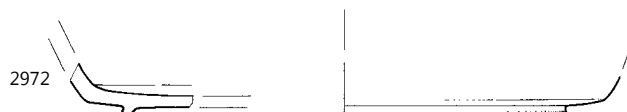
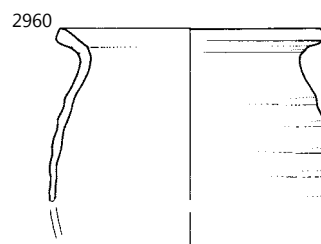
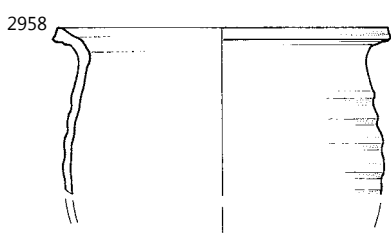
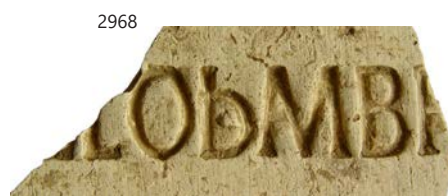
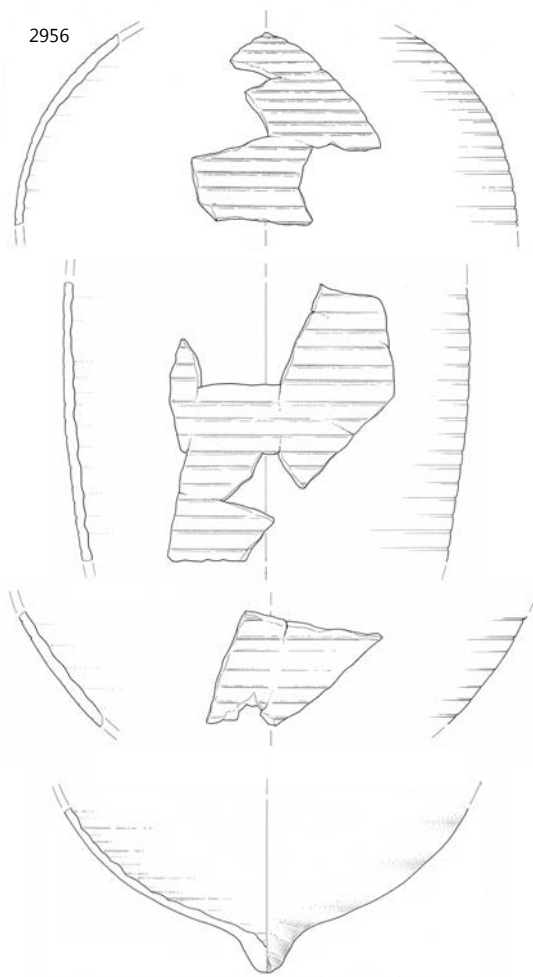

2956–2968 SE 409, 2970, 2972 SE 409A; 2956 merilo 1:6, ostalo merilo 1:2.

**2975** SE 409A, kv. 11/B2, PN KER 1723, inv. št. 23108

Transportno posodje; A – Dr. 6B – Fažana 1; odl. ustja amfore; F A6a; B 5YR 7/6 rdečkasto rumena; keramika; pr. u. 110 mm; OHU 15 %; datacija: 1.–4. stoletje.

**2976** SE 409A, kv. 11/C2, PN KER 1780, inv. št. 23568

Transportno posodje; A – Keay 16; = G3003; F A26; OHD 100 %; datacija: 3.–5. stoletje.

**2977** SE 409A, kv. 11/C2, PN KER 1762, inv. št. 23600

Transportno posodje; VA–MRA 3 – Agora F65/66; odl. votlega zatiča amfore; F A34; B ZP 7.5YR 5/1 siva siva; B NP 2.5Y 6/1 siva; keramika; pr. d. 35 mm; OHD 100 %; datacija: 1.–6. stoletje.

**2978** SE 409A, kv. 11/C2, PN KER 1758, inv. št. 23911

Kuhinjska keramika; KK3 – lonec z dolgim izvihanim ustjem; odl. ustja in ostenja lonca; vodoravno metličenje na ZP trupa; F KK – redukcijska z apnencem (N10b); B lisasto rjavo do črno; keramika; pr. u. 174 mm; OHU 15 %.

**2979** SE 409A, kv. 11/C2, PN KER 1698, inv. št. 23919

Kuhinjska keramika; KK3 – lonec z dolgim izvihanim ustjem; odl. ravnega dna in ostenja lonca; metličenje (vodoravno in navpično) na ZP trupa; F KK – redukcijska z apnencem (N10b); B lisasto rjavo do črno; keramika; pr. d. 120 mm; OHD 40 %.

**2980** SE 409A, kv. 11/B2, PN KER 1724, inv. št. 24009

Kuhinjska keramika; KK18 – lonec z visokim vratom; odl. ustja in ostenja lonca; dve kaneluri na ZP ustja; F KK – redukcijska z apnencem (N10b); B lisasto rdeče do temno rjavo; keramika; pr. u. 180 mm; OHU 15 %.

**2981** SE 409A, kv. 11/C2, PN KER 1798, inv. št. 24270

Kuhinjska keramika; KK52D ali SH1; odl. ostenja shrambene posode s plastičnim rebrom ali pekve; plastično rebro na ZP ostenja; F KK – oksidacijska z apnencem (N10e); B lisasto temno rjavo do črno; keramika.

**2982** SE 409A, kv. 11/C2, PN KER 1794, inv. št. 24271

Kuhinjska keramika; KK52D ali SH1; odl. držaja pekve ali shrambene posode; F KK – oksidacijska z apnencem (N10e); B lisasto temno rjavo do črno; keramika.

**2983** SE 409A, kv. 11/C2, PN KER 1743, inv. št. 24598

Namizna keramika; NK61 – gladek lonček; odl. ustja in ostenja lončka; F severnojadranska (A11/N22); B ZP 7.5YR 6/4 svetlo rjava; B NP 5YR 6/6 rdečkasto rumena; keramika; pr. u. 70 mm; OHU 7 %.

**2984** SE 409A, kv. 11/C2, PN OST 138, inv. št. 25004

Gradbeni material; tegula *CRISPINI*; odl. tegule z žigom *CRISPINI*; potegnjena linija z dvema prsti; žig: *CRISPINI*; pozitiv, pravokotni okvir, ohr. slabo cel, toda vidi se le črke *CRISP*, vsaj 80 × 16 mm; F N22; B preloma 2.5YR 7/6 svetlo rdeča; keramika; OHU 20 %; dl. 290 mm; š. 180 mm; v. 28 mm; datacija: 1. stoletje.

**2985** SE 409A, kv. 11/C2, PN OST 137, inv. št. 25005

Gradbeni material; tegula *CRISPINI*; odl. tegule z žigom *CRISPINI*; žig: *CRISPINI*; pozitiv, pravokotni okvir, ohr. cel *CRISPINI*, 106 × 16 mm; F N22; B ZP 2.5Y 8/3 blede rumena; B preloma 2.5YR 7/4 roza; B NP 2.5Y 8/3 blede rumena; bel sloj na ZP; keramika; OHU 20 %; dl. 330 mm; š. 170 mm; v. 33 mm; datacija: 1. stoletje.

**2986** SE 409A, kv. 11/C2, PN OST 145, inv. št. 25073

Gradbeni material; tegula; odl. tegule z enojno vijugo, narejeno s prstom; F N22; B preloma 5Y 8/2 blede rumena; keramika; OHU 5 %; dl. 100 mm; š. 75 mm; v. 31 mm.

## SE 422A

**2987** SE 422A, kv. 11/C3, PN KOV 633, inv. št. 21180

Igla za ribiško mrežo; bron; dl. 15 cm, š. 0,4 cm, pr. 0,3 cm.

**2988** SE 422A, kv. 10/A2, PN KOV 491, inv. št. 21567

Žebelj s polkrožno glavico in trnom kvadratnega preseka, močno korodiran; železo; dl. 9,5 cm.

**2989** SE 422A, kv. 10/E2, PN KOV 914, inv. št. 21835

Odlomljen žebelj s polkrožno glavico in trnom kvadratnega preseka, močno korodiran; železo; dl. 5 cm.

**2990** SE 422A, kv. 10/E2, PN KOV 910, inv. št. 21831

Odlomljen žebelj s ploščato glavico in trnom kvadratnega preseka, močno korodiran; železo; dl. 7,5 cm, š. 1 cm, db. 1 cm.

**2991** SE 422B, kv. 11/C3, PN KER 2938, inv. št. 22495

Reliefna keramika; KRK – Korintska reliefna čaša; odl. ostenja čaše; na ZP ostenja reliefen okras – friz s človeškimi figurami; F KRK2; B preloma 7.5YR 8/4 roza; premaz po celi površini; zelo slabo ohr. (spran in odluščen), izgleda mat, lisast, gladek; B premaza 2.5YR 4/6 – 4/8 rdeča; keramika; datacija: konec 2.–3. stoletje.

**2992** SE 422A, kv. 11/B2, PN KER 1966, inv. št. 22553

Afriška sigilata; AS – Hayes 32; = G2536; F AS – A/D; OHU 5 %; datacija: 3. stoletje.

**2993** SE 422A, kv. 11/B2, PN KER 1586, inv. št. 22614

Afriška sigilata; AS – Hayes 58B; odl. ustja in ostenja krožnika; zelo plitek žleb na robu ustja; F AS – D1; B preloma 2.5YR 6/8 svetlo rdeča; premaz na NP in zgornjem delu ZP; dobro ohr., gladek, bolj mat, tanek, enakomerne barve; spodnji del ZP brez premaza in zaglajen, nepravilen prehod; B premaza 2.5YR 6/8 svetlo rdeča; keramika; pr. u. 336 mm; OHU 15 %; datacija: 4. stoletje (zač. 5. stoletja).

**2994** SE 422A, kv. 11/C3, PN KER 3098, inv. št. 22760

Svetila; O – Loeschke Xa/b; odl. oljenke (disk, rame, nosek, ostenje, dno); en žleb na dnu; F O6b; B preloma 5YR 7/6 rdečkasto rumena; keramika; pr. u. 60 mm; OHU 100 %; pr. d. 40 mm; OHD 50 %; datacija: 2.–3. (4. ali 5.) stoletje.

**2995** SE 422A, kv. 10/E2, PN KER 1755=1714=1580, inv. št. 22937

Transportno posodje; A – amfora z ravnim dnom – nedoločeno; odl. ravnega dna, ostenja in ročaja amfore; F A14b; B 7.5YR 7/6 rdečkasto rumena; keramika; pr. d. 90 mm; OHD 75 %; datacija: druga pol. 1.–3. (4.) stoletje.



2977

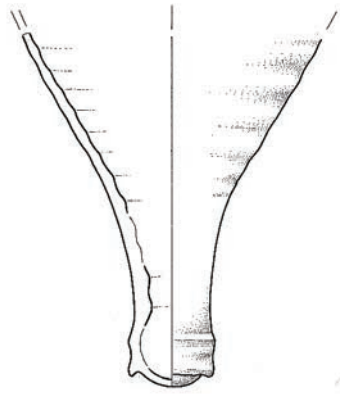

2978



2987



2981

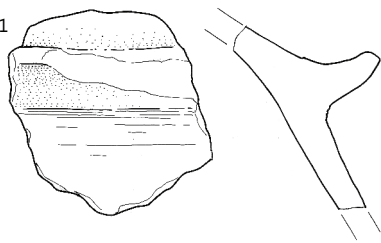

2984



2986



2985



2995

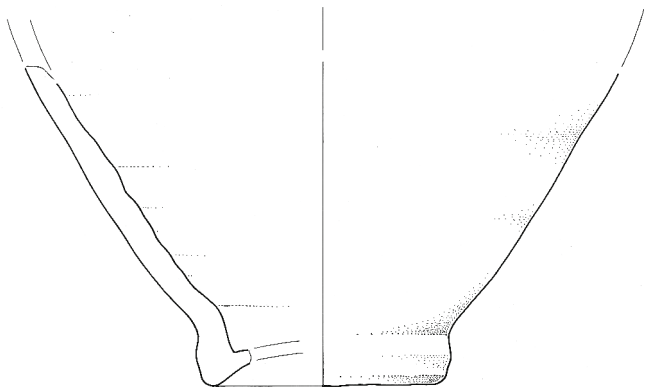

2991

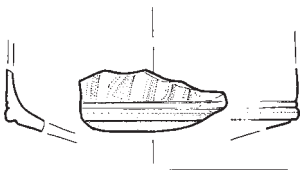

2993

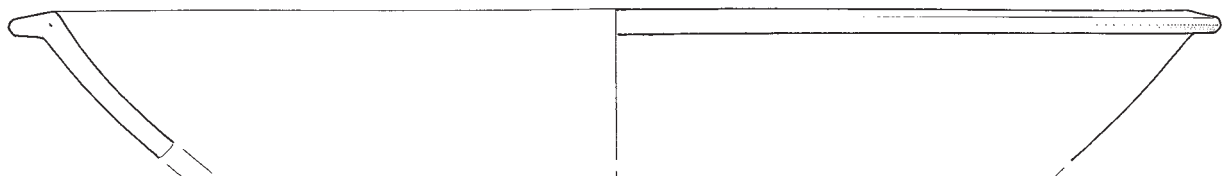

2977–2986 SE 409A, 2991–2995 SE 422A; 2977 merilo 1:6, 2984–2987, 2991, 2993 merilo 1:2, ostalo merilo 1:3.

**2996** SE 422A, kv. 11/A2, PN KER 1641, inv. št. 23005

Namizna keramika; A/NK – amfora ali vrč; odl. ravnega dna vrča ali amfore; F NK – severnojadranska (mejna med N22 in A6a); B ZP 5YR 6/8 rdečkasto rumena; B preloma N 6 siva; B NP 5YR 7/4 roza; keramika; pr. d. 60 mm; OHD 75 %.

**2997** SE 422A, kv. 11/B2, PN KER 1592, inv. št. 23121

Transportno posodje; A – Dr. 6B mala (poznoantična?); odl. ročaja vrča ali amfore paličast (ovalen presek); F A12b; B preloma 5YR 5/6 rumenkasto rdeča; keramika.

**2998** SE 422A, kv. 11/B2, PN KER 1593, inv. št. 23125

Transportno posodje; A – Dr. 6B mala (poznoantična?); odl. ročaja amfore paličast (ovalen presek); F A6b; B 5YR 6/8 rdečkasto rumena; keramika; datacija: 1.–4. stoletje.

**2999** SE 422A, kv. 11/B2, PN KER 1590, inv. št. 23215

Transportno posodje; A – Dr. 6B nedoločeno (velika ali mala); odl. ročaja in ostenja amfore paličast (ovalen presek); F A6a; B 5YR 7/6 rdečkasto rumena; keramika; datacija: 1.–4. stoletje.

**3000** SE 422A, kv. 11/B2, PN KER 1756, inv. št. 23313

Transportno posodje; AA – Dr. 30 mavretanska ali afriška; odl. dna amfore; F A8b; B 5YR 6/8 rdečkasto rumena; keramika; pr. d. 66 mm; OHD 100 %; datacija: 3.–4. stoletje.

**3001** SE 422A, kv. 11/B2, PN KER 1587, inv. št. 23355

Transportno posodje; AA – Africana II ali Keay 25; odl. zatiča amfore; F A20d; B ZP 7.5YR 8/4 roza; B preloma 2.5YR 7/8 svetlo rdeča; B NP 2.5YR 7/8 svetlo rdeča; bel sloj na ZP (AA); dobro ohr.; B premaza 7.5YR 8/3 roza; keramika; OHD 100 %; datacija: (sred. 2. stoletja) 3.–sred. 5. stoletja.

**3002** SE 422A, kv. 11/B2, PN KER 1589, inv. št. 23534

Transportno posodje; AA – nedoločeno; odl. ročaja amfore; F A4b; B ZP 2.5Y 8/2 blede rumena; B preloma 7.5YR 8/4 roza; B NP 7.5YR 8/4 roza; bel sloj na ZP (AA); srednje ohr.; B premaza 2.5Y 8/2 blede rumena; keramika; datacija: 3.–5. stoletje.

**3003** SE 422A, kv. 11/B2, PN KER 1331, inv. št. 23569

Transportno posodje; A – Keay 16; odl. amfore; F A26; B preloma 7.5YR 8/6 rdečkasto rumena; premaz na ZP; temno rdeča B, srednje ohr.; B premaza 2.5YR 5/6 rdeča; keramika; pr. u. 136 mm; OHU 100 %; dl. mm; 376 mm; v. 874 mm; datacija: 3.–5. stoletje.

**3004** SE 422A, kv. 11/C3, PN KER 3097, inv. št. 23581

Transportno posodje; A – Poznorodoška – Camulodunum 184; odl. ustja male amfore; F A29; B preloma 2.5YR 5/6 rdeča; keramika; pr. u. 70 mm; OHU 20 %; datacija: 1.–2. stoletje.

**3005** SE 422A, kv. 11/C3, PN KER 3099, inv. št. 23681

Transportno posodje; A – amfora nedoločeno; odl. zatiča amfore; F A6b; B 7.5YR 7/6 rdečkasto rumena; keramika; pr. d. 30 mm; OHD 100 %.

**3006** SE 422A, kv. 11/C3, PN KER 3095, inv. št. 23794

Egejska kuhinjska keramika; EKK – lonec Knossos tip 2; odl. ustja in ročaja lončka; F EKK (KTS29); B 10YR 5/4 rumenkasto rjava; keramika; pr. u. 116 mm; OHU 40 %; datacija: 1.–sred. 3. stoletja.

**3007** SE 422A, kv. 10/A2, PN KER 1328, inv. št. 23856

Egejska kuhinjska keramika; EKK – vrč s trolistnim ustjem Knossos tip 1; odl. ustja z izlivom, ostenja in ročaja vrča; F EKK (N30); B lisasto rjava do temno rjava; keramika; pr. u. 70 mm; OHU 50 %; datacija: konec 1.–3. stoletje.

**3008** SE 422A, kv. 11/C3, PN KER 3096, inv. št. 23896

Kuhinjska keramika; KK2 – lonec z rahlo izvihanim ustjem; odl. izvihanega ustja in ostenja lonca; F KK – oksidacijska groba z apnencem (N10b); B lisasto rjava do črno; keramika; pr. u. 140 mm; OHU 15 %.

**3009** SE 422A, kv. 10/C2, PN KER 1624, inv. št. 23982

Kuhinjska keramika; KK10 – lonec z dolgim rahlo izvihanim in ravno odrezanim ustjem; odl. ustja in ostenja lonca; metličene (poševno in navpično) na ZP trupa; F KK – redukcijska z apnencem (N10b); B lisasto temno rjava do črno; keramika; pr. u. 186 mm; OHU 30 %.

**3010** SE 422A, kv. 11/B2, PN KER 1967, inv. št. 23987

Kuhinjska keramika; KK11 – kozica?; odl. ustja in ostenja kozice; F KK – oksidacijska z apnencem (N10f); B lisasto rjava do temno rjava; keramika; pr. u. 230 mm; OHU 5 %.



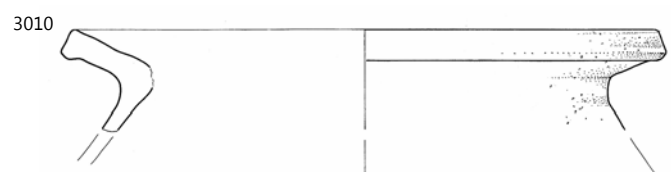
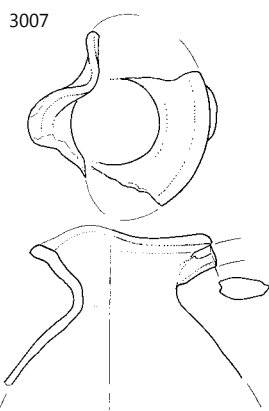
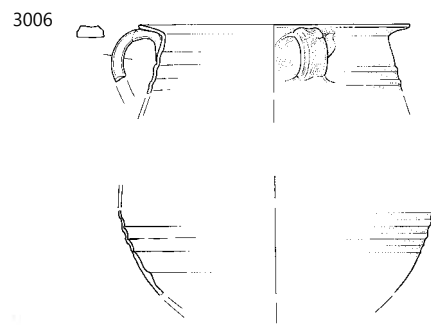
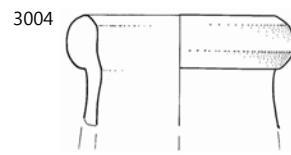
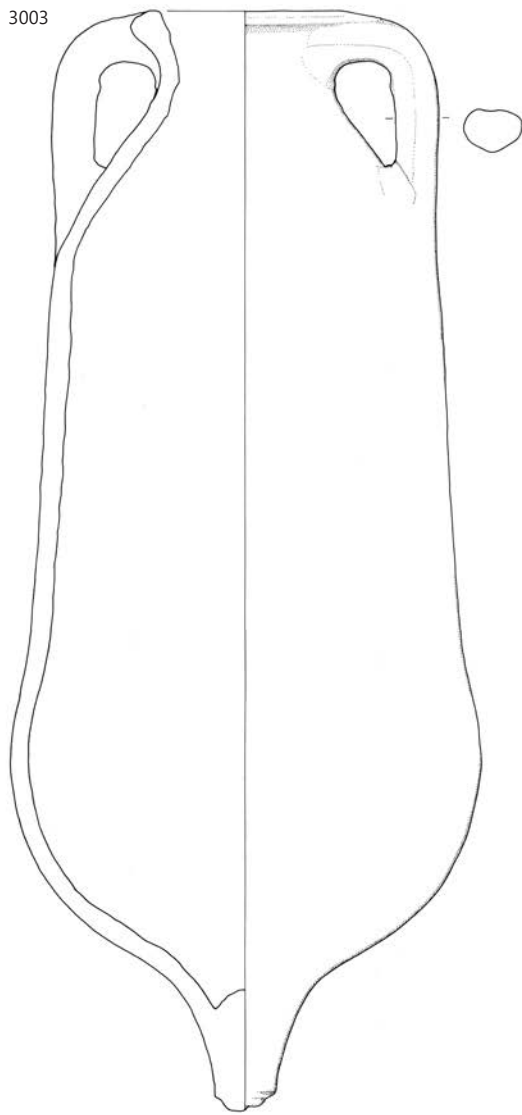

SE 422A; 3003 merilo 1: 6, ostalo merilo 1: 3.

**3011 SE 422A, kv. 11/B2, PN KER 2838, inv. št. 24191**

Kuhinjska keramika; KK3 – 5 – lonec z izvihanim ustjem natančneje nedoločeno; odl. ostenja lonca; metličenje (vodoravno in navpično) na ZP trupa; F KK – oksidacijska z apnencem (N10f); B lisasto rjavo do temno rjavo; keramika.

**3012 SE 422A, kv. 11/A2, PN KER 1642, inv. št. 24252**

Kuhinjska keramika; KK50 – skleda ali pekva s trikotnim ustjem (posnetki AS Hayes 61A in 61B?); odl. ustja in ostenja sklede; F KK – oksidacijska z apnencem (N10f); B 5YR 6/6 rdečkasto rumena; keramika; pr. u. 280 mm; OHU 10 %.

**3013 SE 422A, kv. 11/B2, PN KER 1965, inv. št. 24562**

Namizna keramika; NK45; odl. ustja in ostenja vrča ali amfore; F NK – severnojadrska (N22); B 5YR 8/4 roza; keramika; pr. u. 118 mm; OHU 15 %.

**3014 SE 422A, kv. 11/A2, PN KER 1607, inv. št. 24568**

Namizna keramika; NK46 – ročka, lonec s izvihanim trikotnim ustjem; odl. ustja in ostenja vrča z nastavkom za ročaj; F NK – istrska (N3); B 7.5YR 8/6 rdečkasto rumena; keramika; pr. u. 100 mm; OHU 20 %.

**3015 SE 422A, kv. 11/B2, PN KER 1964, inv. št. 24667**

Namizna keramika; NKR – ročaj vrča ali posode; odl. ročaja vrča ali amfore trakast (ena kanelura na ZP); F NK – severnojadrska (N22); B 7.5YR 6/6 rdečkasto rumena; keramika.

**3016 SE 422A, kv. 10/E2, PN KER 1584, inv. št. 24732**

Namizna keramika; NKR – ročaj vrča ali posode; odl. ročaja vrča trakast (ena kanelura na NP in ZP); F NK – severnojadrska (N22); B 5YR 7/6 rdečkasto rumena; keramika.

**3017 SE 422A, kv. 11/A2, PN KER 1588, inv. št. 24735**

Namizna keramika; NKR – ročaj vrča ali posode; odl. ročaja in ostenja vrča trakast (ena kanelura na ZP in NP); F NK – istrska (N3); B 7.5YR 7/6 rdečkasto rumena; keramika.

**3018 SE 422A, kv. 11/A2, PN KER 1643, inv. št. 24739**

Namizna keramika; NKR – ročaj vrča ali posode; odl. ročaja vrča trakast (debel, ena kanelura na ZP); F NK – istrska (N3); B 7.5YR 7/6 rdečkasto rumena; keramika.

**3019 SE 422A, kv. 11/A2, PN KER 1644, inv. št. 24740**

Namizna keramika; NKR – ročaj vrča ali posode; odl. ročaja vrča ali amfore trakast (dve kaneluri na ZP); F NK – istrska (N16); B 5YR 7/6 rdečkasto rumena; keramika.

**3020 SE 422A, kv. 11/C3, PN KER 2860, inv. št. 24831**

Namizna keramika; NKD2 – ravno dno, konkavne stene; odl. ravnega dna in ostenja lonca ali vrča; F NK – istrska (N5); B 7.5YR 8/6 rdečkasto rumena; keramika; pr. d. 56 mm; OHD 40 %.

**3021 SE 422A, kv. 10/E2, PN KER 1579, inv. št. 24873**

Namizna keramika; NKD2 – ravno dno, konkavne stene; odl. ravnega dna in ostenja posode; F NK – istrska (N16); B 7.5YR 7/6 rdečkasto rumena; keramika; pr. d. 47 mm; OHD 100 %.

**3022 SE 422A, kv. 11/B2, PN KER 1591, inv. št. 24874**

Namizna keramika; NKD2 – ravno dno, konkavne stene; odl. ravnega dna in ostenja vrča/lončka; F NK – istrska (N16); B 5YR 7/8 rdečkasto rumena; keramika; pr. d. 50 mm; OHD 50 %.

**3023 SE 422A, kv. 10/B2, PN OST 136, inv. št. 25006**

Gradbeni material; tegula *CRISPINI*; odl. tegule z žigom .../PINI; žig: *CRISPINI*; pozitiv, pravokotni okvir, ohr. ...INI, 41 × 16 mm; F N22; B ZP 2.5Y 8/3 bledo rumena; B preloma 2.5YR 7/4 roza; B NP 2.5Y 8/3 bledo rumena; keramika; OHU 5 %; dl. 160 mm; š. 126 mm; v. 28 mm; datacija: 1. stoletje.

**3024 SE 422A, kv. 11/B2, PN OST 142, inv. št. 25054**

Gradbeni material; tegula Q. *CLODI AMBROSI*; odl. tegule z žigom QC/...; žig: Q.*CLODI AMBROSI*; negativ, brez okvirja, ohr. QC/..., ohr. dl. 16 mm; F Varia; B ZP 2.5Y 8/3 bledo rumena; B preloma 5YR 8/4 roza; B NP 2.5Y 8/3 bledo rumena; keramika; OHU 2 %; dl. 90 mm; š. 58 mm; v. 30 mm; datacija: 1.–4. stoletje.

## SE 422B

**3025 SE 422B, kv. 10/A2, PN KOV 850, inv. št. 21776**

Odl. traku; železo; db. 0,5 cm, pr. 4,9 cm.

**3026 SE 422B, kv. 11/C3, PN KER 3264, inv. št. 23634**

Transportno posodje; A – amfora nedoločeno; odl. ročaja in ostenja amfore trakast (1 globoka kanelura na ZP); F A23b; B preloma 5Y 8/2 bledo rumena; keramika; datacija: 1.–5. stoletje.

**3027 SE 422B, kv. 11/C3, PN KER 3244, inv. št. 23700**

Transportno posodje; A – jadranska nedoločeno; odl. dna amfore; F A6c; B 7.5YR 8/6 rdečkasto rumena; keramika; pr. d. 47 mm; OHD 55 %; datacija: 1.–5. stoletje.

**3028 SE 422B, kv. 11/C3, PN KER 3265, inv. št. 24229**

Kuhinjska keramika; KK43 – skleda z rahlo navznoter zapognjenim ustjem; odl. ustja in ostenja sklede; F KK – redukcijska z apnencem (N10c); B lisasto temno rjavo do črno; keramika; pr. u. 260 mm; OHU 7 %.

**3029 SE 422B, kv. 11/C3, PN KER 3266, inv. št. 24933**

Namizna keramika; NK – nedoločljivo; odl. ustja posode; žleb na ZP ustja; F NK – severnojadrska (N22); B 2.5YR 7/3 roza; keramika; OHU 5 %.

**3030 SE 422B, kv. 10/A2, PN OST 139, inv. št. 25013**

Gradbeni material; tegula *CRISPINI*; odl. tegule z žigom *CRIS/...*; žig: *CRISPINI*; pozitiv, pravokotni okvir, ohr. slabo *CRISPI...*, odtisnjen 2 × ali premaknjen, 70 × 18 mm; F N22; B preloma 2.5YR 7/6 svetlo rdeča; keramika; OHU 10 %; dl. 135 mm; š. 95 mm; v. 22 mm; datacija: 1. stoletje.

## SE 628

**3031 SE 628, kv. 9/A2, PN KOV 623, inv. št. 21639**

Volovska podkev; železo; dl. 15,5 cm, š. 5,6 cm.

## SE 403

**3032 SE 403, kv. 12/E5, PN KOV 496, inv. št. 21570**

Puščična ost s trikotno ploščato konico in tulastim nastavkom; železo; dl. 11,2 cm, š. 2,8 cm, db. 0,2–0,6 cm.

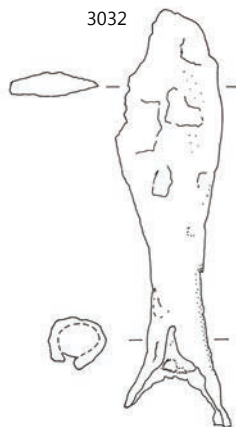
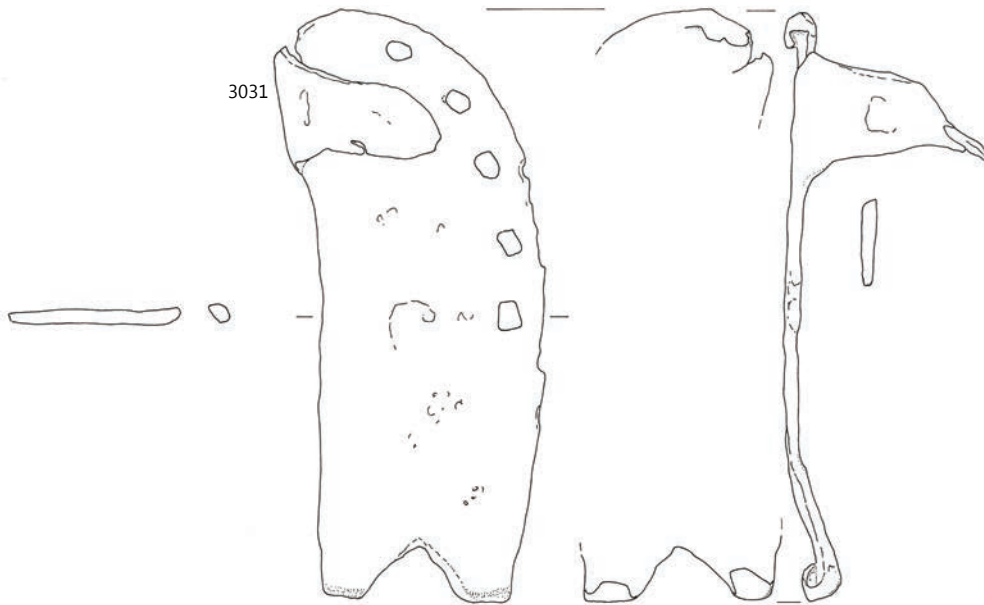
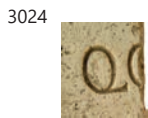
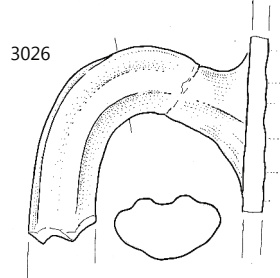
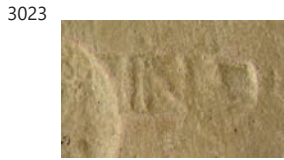
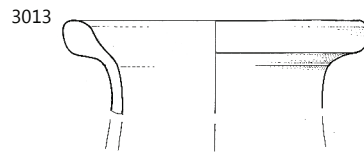
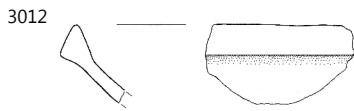

3012–3024 SE 422A, 3026, 3030 SE 422B, 3031 SE 628, 3032 SE 403; 3012, 3013, 3026 merilo 1: 3, ostalo merilo 1:2.

## SE 316

### 3033 SE 316, kv. 12/C5, PN KOV 216, inv. št. 21074

Odl. ploščice; bron; dl. 3,3 cm, š. 1,2 cm, db. 0,1 cm.

### 3034 SE 316, kv. 12/D4, PN KOV 215, inv. št. 21416

Odl. konice žeblja, trna kvadratnega preseka; železo; dl. 3,3 cm, db. 0,4 cm.

### 3035 SE 316, kv. 12/C4, PN KOV 490, inv. št. 21566

Žebelj s polkrožno glavico in trnom kvadratnega preseka; železo; dl. 7,5 cm.

### 3036 SE 316, kv. 13/A4, PN KOV 021, inv. št. 21309

Žebelj, odlomek trna, močno korodirano; železo; dl. 2,5 cm, db. 0,5 cm.

### 3037 SE 316, kv. 12/C5, PN KER 1352, inv. št. 22984

Transportno posodje; A/NK – amfora ali vrč; odl. ustja in ostenja amfore ali vrča; F A11/N22; B preloma 2.5YR 6/4 svetlo rdečkasto rjava; keramika; pr. u. 120 mm; OHU 40 %.

### 3038 SE 316, kv. 12/C3, PN KER 1177, inv. št. 23054

Transportno posodje; A – Dr. 6B velika; odl. ostenja (vratu) ali sp. dela amfore; F A6a; B 5YR 7/6 rdečkasto rumena; keramika; datacija: 1.–2. stoletje.

### 3039 SE 316, kv. 12/C3, PN KER 1176, inv. št. 24088

Kuhinjska keramika; KK23 = NK13 – ovalni lonec z izrazitim ramenom, žlebom na ramenu in rahlo izvihanim ustjem; odl. ravnega dna in ostenja lončka; F KK – oksidacijska brez apnenca (N13b); B ZP lisasto oranžno do črno; B preloma 5YR 7/8 rdečkasto rumena; keramika; pr. d. 50 mm; OHD 10 %.

### 3040 SE 316, kv. 16/C1, PN KER 1326, inv. št. 24879

Namizna keramika; NKD3 – konkavno dno; odl. prstanestega dna in ostenja lončka ali vrčka; F NK – istrska (N3); B 5YR 7/6 rdečkasto rumena; keramika; pr. d. 60 mm; OHD 70 %.

## SE 370

### 3041 SE 370, kv. 12/C4, PN KOV 213, inv. št. 21072

Odl. trnastega predmeta – fibula?; bron; dl. 1,5 cm, š. 0,7 cm, db. 0,2 cm.

### 3042 SE 370, kv. 12/A4, PN KOV 214, inv. št. 21073

Odl. okova z dvema predrtinama; bron; dl. 3,3 cm, š. 1,2 cm, db. 0,1 cm.

### 3043 SE 370, kv. 12/B5, PN KOV 211, inv. št. 21071

Odl. predmeta; bron; dl. 7,8 cm, š. 0,7 cm, db. 0,1 cm.

### 3044 SE 370, kv. 12/C5, PN KOV 266, inv. št. 21919

Zvitek ploščice; svinec; dl. 4,6 cm, š. 2,4 cm, db. 0,7 cm.

### 3045 SE 370, kv. 12/B5, PN KOV 261, inv. št. 21439

Trn in odl. rezila noža; tž: da; železo; dl. 10,1 cm, š. 1,3–1,9 cm, db. 0,1–0,3 cm.

### 3046 SE 370, kv. 12/C5, PN KOV 262, inv. št. 21440

Odl. kavlja; železo; dl. 7 cm, db. 0,4 cm.

### 3047 SE 370, kv. 12/B5, PN KOV 897, inv. št. 21818

Trn s pravokotnim trnom; železo; dl. 7,2 cm.

### 3048 SE 370, kv. 12/A5, PN KOV 916, inv. št. 21837

Odlomljen žebelj z majhno glavico in trnom kvadratnega preseka; železo; dl. 4 cm.

### 3049 SE 370, kv. 12/A5, PN KOV 915, inv. št. 21836

Odlomljen trn kvadratnega preseka; železo; dl. 6,5 cm.

### 3050 SE 370, kv. 12/B5, PN KOV 212, inv. št. 21415

Odl. žeblja s polkrožno glavico in trnom kvadratnega preseka; železo; dl. 2,6 cm, š. 1,8 cm, db. 0,4 cm.

### 3051 SE 370, kv. 12/A4, PN KER 0692, inv. št.

Padska sigilata; ITS – Consp. 3; odl. ustja in ostenja krožnika; žleba na ZP; F Tardopadana (TS4); B 7.5YR 8/4 roza; premaz po celi površini; srednje ohr. (zelo spran), mat, gladek, neena-komerne barve; B premaza 2.5YR 5/8 rdeča; keramika; OHU 5 %; datacija: 30/40–2. stoletje.

### 3052 SE 370, kv. 12/A5, PN KER 2799, inv. št. 22617

Afriška sigilata; AS – Hayes 59; odl. ostenja krožnika; navpične kanelure na ZP ostenja, žleb na NP; F AS – D1; B preloma 2.5YR 7/8 svetlo rdeča; premaz na NP in zg. delu ZP; srednje ohr. na NP (?ZP), mat, gladek, enakomerne barve; B premaza 2.5YR 7/8 svetlo rdeča; keramika; datacija: 340/350–420.

### 3053 SE 370, kv. 12/C4, PN KER 1138, inv. št. 22962

Transportno posodje; A/NK – amfora ali vrč; odl. ročaja amfore paličast (lečastl preseki); F A6a; B 7.5YR 8/6 rdečkasto rumena; keramika.

### 3054 SE 370, kv. 12/C5, PN KER 1072, inv. št. 23164

Transportno posodje; A – Dr. 6B mala (poznoantična?); odl. dna amfore; F A6c; B 10YR 8/4 zelo blede rjava; keramika; pr. d. 25 mm; OHD 100 %; datacija: 1.–4. stoletje.

### 3055 SE 370, kv. 12/A5, PN KER 0544, inv. št. 23165

Transportno posodje; A – Dr. 6B mala (poznoantična?); odl. ročaja amfore; F A6b; B 5YR 7/6 rdečkasto rumena; keramika.

### 3056 SE 370, kv. 12/C5, PN KER 1250, inv. št. 23185

Transportno posodje; A – Dr. 6B nedoločeno (velika ali mala); odl. ročaja amfore paličast (ovalen preseki); F A6a; B 5YR 7/6 rdečkasto rumena; keramika; datacija: 1.–4. stoletje.

### 3057 SE 370, kv. 12/C5, PN KER 1247, inv. št. 23187

Transportno posodje; A – Dr. 6B nedoločeno (velika ali mala); odl. ročaja amfore paličast (ovalen preseki); F A6a; B 5YR 7/6 rdečkasto rumena; keramika; datacija: 1.–4. stoletje.

### 3058 SE 370, kv. 12/B4, PN KER 1128, inv. št. 23266

Transportno posodje; A – Richborough 527; odl. zatiča amfore; F A27a; B preloma 10YR 8/4 zelo blede rjava; keramika; pr. d. 30 mm; OHD 100 %.

### 3059 SE 370, kv. 12/A4, PN KER 0918, inv. št. 23279

Transportno posodje; AA – Africana IIC = Keay 6; odl. ustja amfore; F A20d; B ZP 2.5Y 8/2 blede rumena; B preloma 2.5YR 5/8 rdeča; B NP 2.5YR 5/8 rdeča; bel sloj na ZP (AA); dobro ohr.; B premaza 10YR 8/1 bela; keramika; pr. u. 120 mm; OHU 25 %; datacija: sred. 3.–(zač.) 4. stoletje.

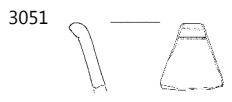
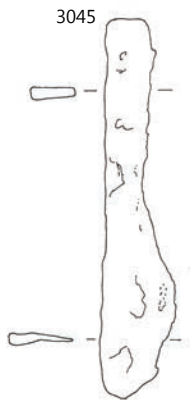
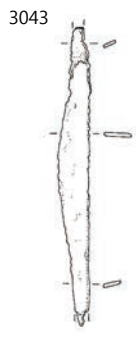
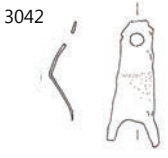
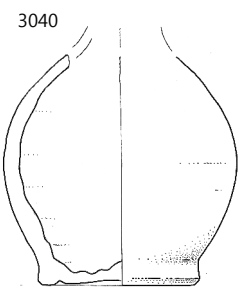
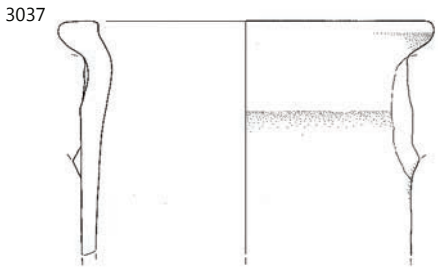

3033–3040 SE 316, 3042–3052 SE 370; 3037, 3040 merilo 1: 3, ostalo merilo 1: 2.

**3060** SE 370, kv. 11/E5, PN KER 1690, inv. št. 23299

Transportno posodje; AA – Africana IID ali K25A–B; odl. ustja in ročaja amfore; F A9a; B ZP 2.5Y 8/2 bledo rumena; B preloma 5YR 8/3 roza; B NP 5YR 8/3 roza; bel sloj na ZP (AA); dobro ohr.; B premaza 2.5Y 8/2 bledo rumena; keramika; pr. u. 120 mm; OHU 40 %; datacija: sred. 3.–(zač.) 4. stoletje.

**3061** SE 370, kv. 12/A5, PN KER 0546, inv. št. 23305

Transportno posodje; AA – Dr. 30 mavretanska ali afriška; odl. ročaja in ostenja amfore; F A22; B preloma 2.5Y 8/3 bledo rumena; keramika; datacija: 3.–4. stoletje

**3062** SE 370, kv. 12/B5, PN KER 0596, inv. št. 23415

Transportno posodje; A – Keay 27; odl. ustj, ostenja in ročaja amfore; F A5; B 2.5YR 7/8 svetlo rdeča; B NP bel sloj na ZP (AA); slabo ohr.; B premaza 10YR 8/3 zelo bledo rjava; keramika; pr. u. 120 mm; OHU 35 %; datacija: (druga pol.) 4. stoletje.

**3063** SE 370, kv. 11/E4, PN KER 1557, inv. št. 23549

Transportno posodje; AA – nedoločeno; odl. ročaja in ostenja amfore, D presek; F A8a; B ZP 7.5YR 6/6 rdečkasto rumena; B preloma 5YR 6/8 rdečkasto rumena; keramika; datacija: 3.–5. stoletje.

**3064** SE 370, kv. 12/A5, PN KER 0545, inv. št. 23655

Transportno posodje; A – amfora nedoločeno; odl. ustja amfore; F A6c; B 5Y 7/1 svetlo siva; keramika; pr. u. 70 mm; OHU 20 %; datacija: 1.–5. stoletje.

**3065** SE 370, kv. 12/C3, PN KER 1149, inv. št. 23812

Egejska kuhinjska keramika; EKK – egejski narebreni lonček – Knossos tip 4; odl. ustja in ostenja lončka; F EKK (N11b); B 5YR 6/8 rdečkasto rumena; keramika; pr. u. 80 mm; OHU 15 %.

**3066** SE 370, kv. 12/A5, PN KER 2831, inv. št. 24206

Kuhinjska keramika; KK39 – krožnik ali skleda z ravnim ustjem; odl. ustja sklede; vrezi na robu ustja; F KK – oksidacijska z apnencem (N10f); B lisasto rjava do temno rjava; keramika; pr. u. 200 mm; OHU 5 %.

**3067** SE 370, kv. 12/C5, PN KER 1243, inv. št. 24243

Kuhinjska keramika; KK46B – skleda z navznoter zapognjenim ustjem; odl. ustja sklede/pokrova; F KK – redukcijska z apnencem (N10c); B lisasto temno rjava do črno; keramika; pr. u. 200 mm; OHU 5 %.

**3068** SE 370, kv. 12/C3, PN KER 1151, inv. št. 24383

Kuhinjska keramika; KK35 – ravno dno loncev – nedoločeno; odl. ravnega dna lonca; glavničenje (navpično) na ZP ostenja; F KK – oksidacijska z apnencem (N10e); B lisasto oranžno do temno rjava; keramika; pr. d. 100 mm; OHU 10 %.

**3069** SE 370, kv. 12/C3, PN KER 1150, inv. št. 24384

Kuhinjska keramika; KK35 – ravno dno loncev – nedoločeno; odl. ravnega dna lonca; glavničenje (navpično) na ZP ostenja; F KK – oksidacijska z apnencem (N10e); B lisasto temno rjava do črno; keramika; OHU 10 %.

**3070** SE 370, kv. 12/A4, PN KER 1129, inv. št. 24386

Kuhinjska keramika; KKP1 – pokrov z držajem orlo bifido; odl. ustja in ostenja pokrova; F KK – redukcijska z apnencem (N10); B lisasto temno rjava do črno; keramika; pr. u. 200 mm; OHU 5 %.

**3071** SE 370, kv. 12/A4, PN KER 0405, inv. št. 24406

Namizna keramika s premazom; SVK1 – melnica; odl. prstanastega dna melnice; obilne grobe in zelo grobe primesi – zrnca kamenčkov in žlindre? – na NP dna; F SVK; B preloma 2.5Y 7/1 svetlo siva; keramika; pr. d. 60 mm; OHU 55 %; datacija: do prva pol. 1. stoletja.

**3072** SE 370, kv. 12/B5, PN KER 1137, inv. št. 24565

Namizna keramika; NK46 – ročka, lonec s izvihanim trikotnim ustjem; odl. ustja vrča; F nedoločljivo; B preloma 5YR 4/2 temno rdečkasto siva; keramika; OHU 10 %.

**3073** SE 370, kv. 12/C5, PN KER 1073, inv. št. 24693

Namizna keramika; NKR – ročaj vrča ali posode; odl. ročaja vrča paličast (okrogel presek); F NK – istrska (N22); B 5YR 7/6 rdečkasto rumena; keramika.

**3074** SE 370, kv. 12/A5, PN KER 1058, inv. št. 24842

Namizna keramika; NKD2 – ravno dno, konkavne stene; odl. ravnega dna posode; F NK – istrska (N16); B 5YR 7/8 rdečkasto rumena; keramika; pr. d. 80 mm; OHU 30 %.

**3075** SE 370, kv. 12/C5, PN KER 1278, inv. št. 24909

Namizna keramika; NKD6 – visoko prstanasto dno; odl. prstanastega dna posode; F NK – istrska (N16); B 5YR 7/1 svetlo siva; keramika; pr. d. 100 mm; OHU 15 %.

**3076** SE 370, kv. 12/A4, PN OST 034, inv. št. 25002

Gradbeni material; tegula *CRISPINI*; odl. tegule z žigom .../SPINI; žig: *CRISPINI*; pozitiv, pravokotni okvir, ohr. ...SPINI, 68 × 16 mm; F N22; B preloma 5YR 7/6 rdečkasto rumena; keramika; OHU 5 %; dl. 155 mm; š. 86 mm; v. 26 mm; datacija: 1. stoletje.

**3077** SE 370=386, kv. 12/C5, PN OST 076, inv. št.

Drugo; Utež za statve; piramidalna utež; F NK – severnojadranska (N22); B 2.5YR 7/4 roza; B NP bel sloj na ZP (AA); slabo ohr. bel sloj ali engoba, morda patina; B premaza 2.5Y 8/3 bledo rumena; keramika; OHU 90 %; dl. 135 mm; š. 65 mm; v. 40 mm; datacija: 1.–5. stoletje.

## SE 386

**3078** SE 386, kv. 12/A4, PN KOV 128, inv. št. 20016

Novec: Constantinus I./Cen/kovan 320/Lon/RIC 168; bron; KN 37.

**3079** SE 386, kv. 12/A5, PN KOV 129, inv. št. 20012

Novec: Magnentius/AE 2/kovan 350/Rom/RIC 177; bron; KN 52.

**3080** SE 386, kv. 12/B5, PN KOV 141, inv. št. 21046

Igla; bron; dl. 4,6 cm, š. 1,3 cm, pr. 0,3 cm.

**3081** SE 386, kv. 12/A4, PN KOV 125, inv. št. 21038

Odl. ostenja cedila; bron; dl. 1,3 cm, š. 1,2 cm, db. 0,05 cm.



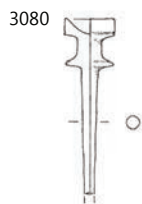
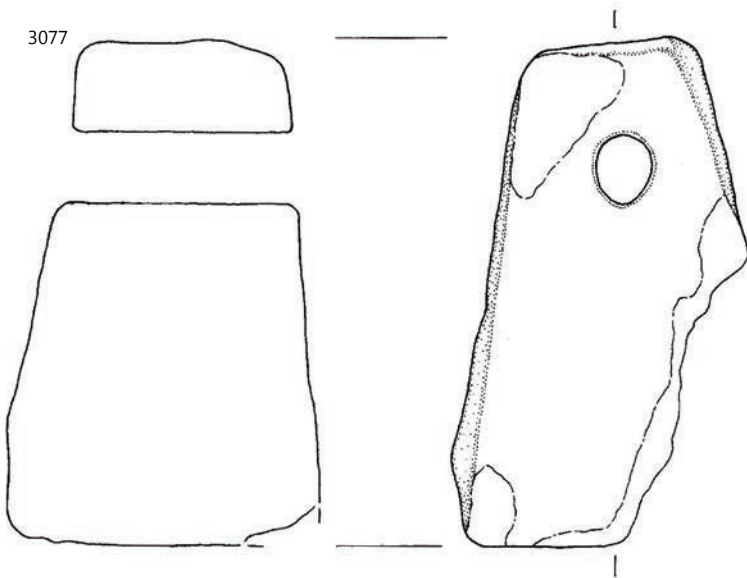
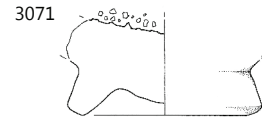
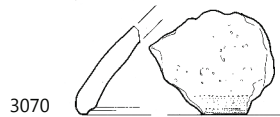
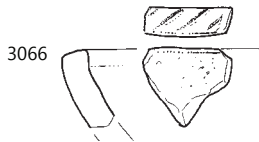
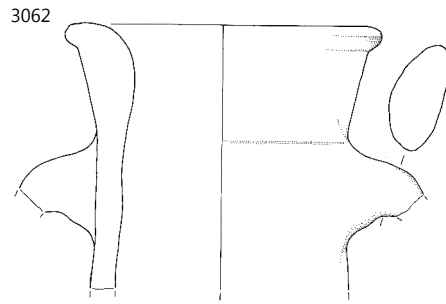
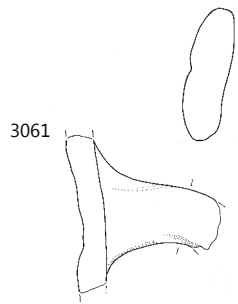

3061–3077 SE 370, 3080, 3081 SE 386; 3076, 3077, 3080, 3081 merilo 1:2, ostalo merilo 1:3.



**3082 SE 386, kv. 12/B5, PN KER 0647, inv. št. 22474**

Vzhodna sigilata B2; ES B – Hayes 63; odl. ustja krožnika; F ES B II; B preloma 5YR 7/6 rdečkasto rumena; premaz po celii površini; zelo slabo ohr. v luskah, TS7; B premaza 2.5YR 6/8 svetlo rdeča; keramika; pr. u. 180 mm; OHU 5 %; datacija: 70/75–120.

**3083 SE 386, kv. 12/A4, PN KER 2800, inv. št. 22653**

Afriška sigilata; AS – prod. D nedoločljivo; odl. prstanestega dna krožnika; F AS – D1; B preloma 2.5YR 7/6 svetlo rdeča; premaz na NP in zg. delu ZP; slabo ohr. v luskah, mat, gladek; B premaza 2.5YR 7/8 svetlo rdeča; keramika; pr. d. 180 mm; OHD 5 %; datacija: 320/330–500.

**3084 SE 386, kv. 12/B5, PN KER 0512, inv. št. 23158**

Transportno posodje; A – Dr. 6B mala (poznoantična?); odl. ročaja amfore ali vrča paličast (ovalen presek); F A6c; F NK – fina (različna); B 7.5YR 7/8 rdečkasto rumena; keramika.

**3085 SE 386, kv. 12/B5, PN KER 2846, inv. št. 23301**

Transportno posodje; AA – Dr. 30 mavretanska ali afriška, var. Keay 1B; odl. ustja amfore; F A20d; B preloma 10YR 8/3 zelo blede rjava; keramika; pr. u. 940 mm; OHU 10 %; datacija: (3.)–4. stoletje.

**3086 SE 386, kv. 12/A4, PN KER 0510, inv. št. 23691**

Transportno posodje; A – amfora nedoločeno; odl. ročaja amfore; F A22a; B preloma 10YR 7/6 rumena; keramika; datacija: 1.–5. stoletje.

**3087 SE 386, kv. 12/B5, PN KER 2847, inv. št. 23649**

Transportno posodje; A – amfora nedoločeno; odl. ustja amfore; F A2; B ZP 5YR 7/8 rdečkasto rumena; B preloma N 6 siva; B NP 5YR 7/8 rdečkasto rumena; keramika; pr. u. 140 mm; OHU 15 %.

**3088 SE 386, kv. 12/E5, PN KER 0598, inv. št. 24696**

Namizna keramika; NKR – ročaj vrča ali posode; odl. ročaja vrča paličast (okrogel presek); F NK – severnojadranska (N22b); B 2.5YR 7/8 svetlo rdeča; keramika.

## SE 304

**3089 SE 304, kv. 10/A2, PN KOV 236, inv. št. 20021**

Novec: Claudius II./An/kovan 268–270/Rom/RIC 16F; bron; KN 20.

**3090 SE 304, kv. 10/B2, PN KOV 232, inv. št. 20011**

Novec: Constantinus I. ali sinovi/Cen/kovan 335–341/?/RIC ?; bron; KN 44.

**3091 SE 304, kv. 10/C2, PN KOV 233, inv. št. 20019**

Novec: Constantius II./AE 3/kovan 351–361/?/RIC ?; bron; KN 71.

**3092 SE 304, kv. 9/E2, PN KOV 304, inv. št. 21092**

Prstan s tremi perforacijami za vstavitev očesc; bron; db. 0,1–0,5 cm, pr. 1,8 cm; datacija: moderno.

## SE 401

**3093 SE 401, kv. 12/E4, PN KER 0956, inv. št. 24079**

Kuhinjska keramika; KK23 = NK13 – ovalni lonec z izrazitim ramenom, žlebom na ramenu in rahlo izvihanim ustjem; odl. ustja lonca; F KK – oksidacijska brez apnenca (N20b); B 5YR 6/8 rdečkasto rumena; keramika; pr. u. 100 mm; OHU 10 %.

## SE 439

**3094 SE 439, kv. 11/B2, PN KOV 479, inv. št. 21141**

Odl. dvojne pločevine (zapognjene) z zakovico; bron; dl. 1,9 cm, š. 1,6 cm, db. 0,3 cm.

**3095 SE 439, kv. 11/B2, PN KOV 480, inv. št. 21142**

Odl. obročka ovalnega preseka; bron; dl. 1 cm, š. 0,4 cm, db. 0,3 cm.

**3096 SE 439, kv. 11/B2, PN KOV 834, inv. št. 21761**

Trn noža ali falx; železo; dl. 4,9 cm, š. 0,7 cm, db. 0,25 cm.

**3097 SE 439, kv. 11/B3, PN OST 177, inv. št. 21228**

Odl. obdelane igle, okroglega preseka, s profiliranim koncem; kost; dl. 5,7 cm, db. do 0,5 cm.

**3098 SE 439, kv. 11/B2, PN OST 115, inv. št. 21224**

Koščena igla; kost; dl. 5,2 cm, pr. 0,3–0,6 cm.

**3099 SE 439, kv. 11/B2, PN KER 1631, inv. št. 22568**

Afriška sigilata; AS – Hayes 50A; odl. krožnika (ustja, ostenja in dna); tanek žleb na ZP ostenja; F AS – C3/4; B preloma 10R 6/8 svetlo rdeča; premaz na NP in zg. delu ZP; srednje ohr., ATS4; lisasto prehaja v zaglajen sp. del ZP; B med 10R 6/8 svetlo rdeča in 5/8; B premaza 10R 6/8 svetlo rdeča; keramika; pr. u. 240 mm; OHU 15 %; pr. d. 152 mm; dl. mm; š. mm; v. 33 mm; datacija: 300–360.

**3100 SE 439, kv. 11/B2, PN KER 1691, inv. št. 22571**

Afriška sigilata; AS – Hayes 50A; odl. dna in ostenja krožnika; F AS – C3/4; B preloma 10R 6/8 svetlo rdeča; premaz na NP in zg. delu ZP; dobro ohr. na NP; mat, tanek, gladek; B premaza 10R 6/8 svetlo rdeča; keramika; pr. d. 152 mm; OHD 25 %; datacija: 300–360.

**3101 SE 439, kv. 11/B2, PN KER 1632, inv. št. 22781**

Svetila; O – Loeschke Xc; odl. ramena in diska pečatne oljenke; F O6b; B preloma 5YR 7/6 rdečkasto rumena; keramika; pr. u. 90 mm; OHU 25 %; datacija: 3.–4./5. stoletje.

**3102 SE 439, kv. 11/B2, PN KER 1689, inv. št. 23003**

Namizna keramika; A/NK – amfora ali vrč; odl. ročaja amfore ali vrča paličast (okrogel ali ovalen presek); F NK – mejna med N22 in A6a (N5); B 5YR 6/8 rdečkasto rumena; keramika.

**3103 SE 439, kv. 11/B2, PN KER 1646, inv. št. 23169**

Transportno posodje; A – Dr. 6B mala (poznoantična?); odl. dna amfore; F A12a; B preloma 5YR 6/8 rdečkasto rumena; keramika; pr. d. 15 mm; OHD 100 %.

**3104 SE 439, kv. 11/B2, PN KER 1688, inv. št. 23283**

Transportno posodje; AA – Africana IID = Keay 7; odl. ustja amfore; F A13b; B preloma 5YR 7/6 rdečkasto rumena; keramika; pr. u. 120 mm; OHU 30 %; datacija: sred. 3.–4. stoletje.

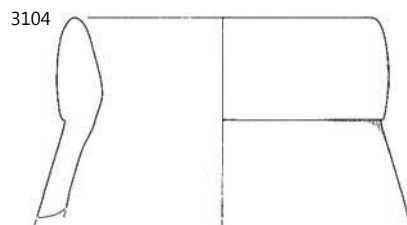
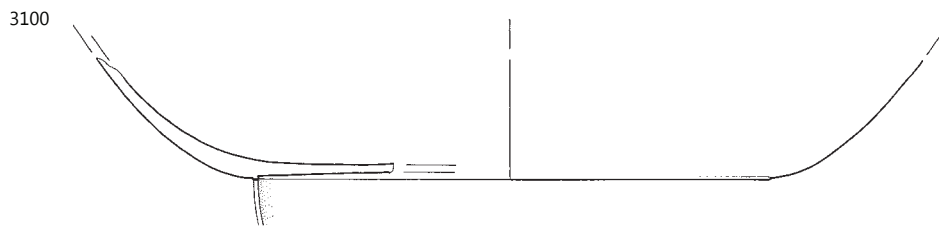
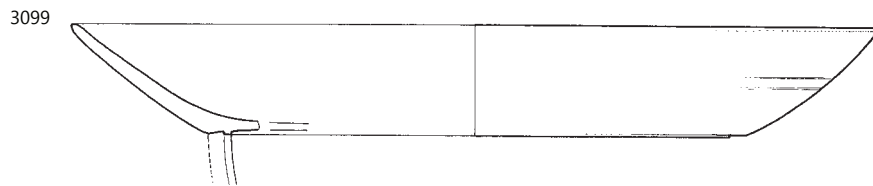
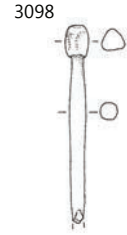
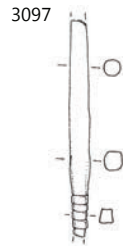
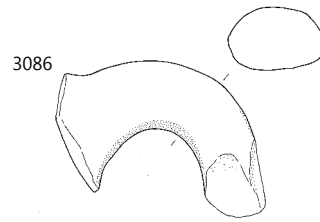
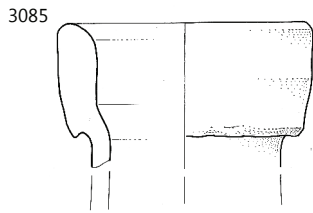

3082–3086 SE 386, 3092 SE 304, 3096–3104 SE 439; 3082, 3092–3100 merilo 1:2, ostalo merilo 1:3.

**3105** SE 439, kv. 11/B2, PN KER 1327, inv. št. 23323  
Transportno posodje; AA – Keay 25.1; odl. ustja, vratu, ostenja in ročajev amfore; F A9b; B preloma 2.5YR 6/8 svetlo rdeča; B NP bel sloj na ZP (AA); slabo ohr.; B premaza 7.5YR 8/3 roza; keramika; pr. u. 115 mm; OHU 100%; š. 206 mm; v. 420 mm; datacija: 4. stoletje.

**3106** SE 439, kv. 11/B2, PN KER 1645, inv. št. 24516  
Namizna keramika; NK33A – vrč s srednje širokim ustjem (ročaj NKR3A); odl. ustja, ročaja in ostenja vrča; F NK – severnojadrska (N22); B 5YR 7/6 rdečkasto rumena; keramika; pr. u. 44 mm; OHU 40%.

**3107** SE 439, kv. 11/B2, PN KER 1647, inv. št. 24604  
Namizna keramika; NK62 – lonček; odl. ustja in ostenja lončka; F NK – severnojadrska (N22); B 2.5YR 6/4 svetlo rdečkasto rjava; keramika; pr. u. 80 mm; OHU 15%.

**3108** SE 439, kv. 11/B2, PN KER 1692, inv. št. 24643  
Namizna keramika; NKR – ročaj vrča ali posode; odl. ročaja vrča trakast (dve kaneluri na ZP); F NK – severnojadrska (N22); B 2.5YR 6/6 svetlo rdeča; keramika.

**3109** SE 439, kv. 11/B3, PN KER 1601, inv. št. 24736  
Namizna keramika; NKR – ročaj vrča ali posode; odl. ročaja namizne posode trakast debel (ena kanelura na ZP); F NK – severnojadrska (N22); B 7.5YR 7/4 roza; keramika.

**3110** SE 439, kv. 11/B2, PN OST 127, inv. št. 25009  
Gradbeni material; tegula *CRISPINI*; odl. tegule z žigom .../*ISPINI*; žig: *CRISPINI*; pozitiv, pravokotni okvir, ohr. ...*ISPINI*, 78 × 16 mm; F N22; B ZP 2.5Y 8/3 blede rumena; B preloma 2.5YR 7/4 roza; B NP 2.5Y 8/3 blede rumena; bel sloj na ZP (AA); keramika; OHU 20%; dl. 215 mm; š. 205 mm; v. 28 mm; datacija: 1. stoletje.

**3111** SE 439, kv. 11/B2, PN OST 110, inv. št. 25016  
Gradbeni material; tegula *CRISPINI*; odl. tegule z žigom *CRISPINI*; žig: *CRISPINI*; pozitiv, pravokotni okvir, ohr. slabo, cel, 103 × 16 mm; F N22; B preloma 2.5YR 7/4 roza; keramika; OHU 10%; dl. 162 mm; š. 140 mm; v. 28 mm; datacija: 1. stoletje.

## 10.3 Termalni kompleks

### 10.3.1 Geologija – plasti pred gradnjo

#### SE 120B

**3112** SE 120B, kv. 26/E3, PN KER 0388, inv. št. 22271  
Severnoitalska reliefna sigilata; skodelica Sarius – Consp. R13; odl. ustja skodelice; žleb na ZP ustja; F Sarius; B preloma 5YR 7/6 rdečkasto rumena; premaz po celi površini, dobro ohr., TS8; B premaza 2.5YR 4/8 rdeča; keramika; pr. u. 160 mm; OHU 5%; datacija: 20 pr. n. št.–klavdijsko (flavijško?) obd.

**3113** SE 120B, kv. 26/E3, PN KER 0387, inv. št. 24445  
Namizna keramika; NK5A – lonci s kratkim izvihanim ustjem; odl. ustja in ostenja lonca; F NK – severnojadrska (mejna med N22 in A6a); B 2.5YR 7/6 svetlo rdeča; keramika; pr. u. 140 mm; OHU 20%.

**3114** SE 120B, kv. 26/E3, PN KER 0389, inv. št. 24756  
Namizna keramika; NKD1 – ravno dno lonca, ravne stene; odl. ravnega dna in ostenja posode; F NK – istrska (N25b); B 5YR 7/6 rdečkasto rumena; keramika; pr. d. 100 mm; OHU 10%.

#### SE 167

**3115** SE 167, kv. 26/E4, PN KER 2787, inv. št. 23717  
Transportno posodje; PA1 – pokrovček za amforo – izčrepijski; F A37; B ZP lisasto rdeče do temno rjava; B preloma 2.5Y 3/2 zelo temna sivkasto rjava; B NP lisasto rdeče do temno rjava; keramika; pr. u. 103 mm; OHU 45%; dl. mm; š. mm; v. 18 mm; datacija: 1.–5. stoletje.

#### SE 508

**3116** SE 508, kv. 27/A5, PN KOV 185, inv. št. 21901  
Kos žilindre; žilindra.

#### SE 515

**3117** SE 515, kv. 27/A3, PN KOV 194, inv. št. 21062  
Odl. ploščatega predmeta; bron; dl. 2,4 cm, š. 1,6 cm, db. 0,1 cm.

**3118** SE 515, kv. 27/B3, PN KER 3178, inv. št. 24354  
Kuhinjska keramika; KK35 – ravno dno loncev – nedoločeno; odl. ravnega dna in ostenja lonca; obilne primesi na dnu; F KK – oksidacijska brez apnenca (N13a); B ZP lisasto rjava do temno rjava; B preloma 5YR 6/6 rdečkasto rumena; keramika; pr. d. 90 mm; OHU 20%.

#### SE 518

**3119** SE 518, kv. 27/C5, PN KER 1405, inv. št. 24931  
Namizna keramika; NK – nedoločljivo; odl. ustja posodice; F KK – oksidacijska brez apnenca (N9b); B 5YR 7/8 rdečkasto rumena; keramika; OHU 2%.

#### SE 550

**3120** SE 550, kv. 25/D4, PN KER 1187, inv. št. 24913  
Namizna keramika; NKD6 – visoko prstanasto dno; odl. prstanastega dna posode; F IKK – druga (N6); B 5YR 7/8 rdečkasto rumena; keramika; pr. d. 90 mm; OHU 45%.

#### SE581

**3121** SE 581, kv. 27/C4, PN KER 3177, inv. št. 24692  
Namizna keramika; NKR – ročaj vrča ali posode; odl. ročaja posode trakast (ena kanelura, 2 stranska žleba na ZP); F NK – istrska (N5); B 10YR 8/4 zelo blede rjava; keramika.

**3122** SE 123, kv. 26/B3, PN OST 176, inv. št. 25038  
Gradbeni material; tegula *RVSONIS Q. CEL*; odl. tegule z žigom *RVSONIS Q. CEL*; žig: *RVSONIS Q. CEL*; pozitiv, pravokotni okvir, cel *RVSONIS Q. CEL*, 150 × 27 mm; F A6a; B preloma 2.5YR 6/6 svetlo rdeča; keramika; dl. 570 mm, š. 450 mm, v. 25–30 mm; datacija: 1. stoletje.

3105

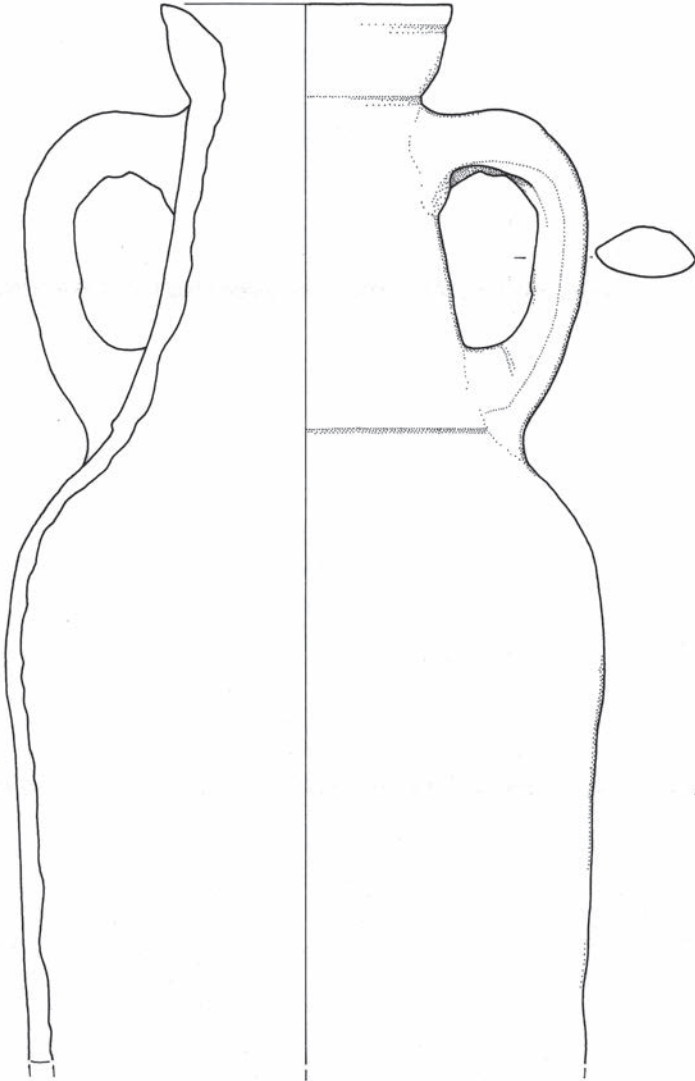

3110



3111



3113

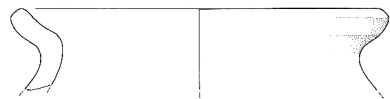

3114

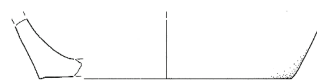

3115

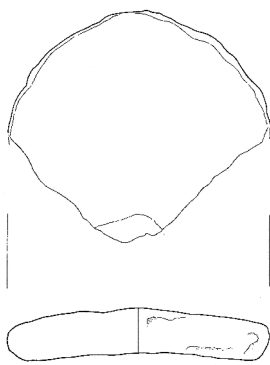

3122

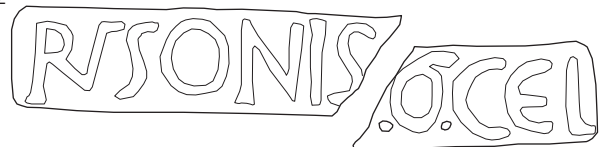

3117



## 10.3.2 Rimska vila

### 1. Gradbena faza

#### SE 162

**3123** SE 162, kv. 26/D3, PN KER 3303 = PN OST 173, inv. št. 25040

Gradbeni material; tegula *RVSONIS Q. CEL*; tegula z napisom *RVSONIS.Q.CEL*; žig: *RVSONIS Q. CEL*; pozitiv, pravokotni okvir, cel *RVSONIS Q. CEL*, 152 x 27 mm; F A6a; B preloma 2.5YR 6/6 svetlo rdeča; keramika; dl. 560 mm, š. 450 mm, v. 32–35 mm, v. stranic do 60 mm; datacija: 1. stoletje.

#### SE 151

**3125** SE 151, kv. 26/C5, PN OST 200, inv. št. 21284

Odlomek marmorne plošče, talna obloga; ostanki hidravlične malte na spodnji strani, petrografska: kompakten bel kalciten marmor brez tekstur (zrna velika do 2 mm); kamen; dl. 18 cm, š. 10,5 cm, db. 2,2 cm.



#### SE 138

**3126** SE 138, kv. 26/E3, PN KOV 091, inv. št. 21352  
Odl. predmeta; železo; dl. 6 cm, š. 4,1 cm, db. 2,7 cm.

**3127** SE 138, kv. 26/E3, PN KER 1231, inv. št. 23813

Egejska kuhinjska keramika; EKK – egejski narebreni lonček – Knossos tip 4; odl. ustja in ostenja lončka; kanelure na ZP trupa; F EKK (N11a); B ZP lisasto oranžno do temno rjavo; B preloma 5YR 6/8 rdečkasto rumena; keramika; pr. u. 90 mm; OHU 25 %; datacija: (konec 1.) 2.–3. stoletje.

**3128** SE 138, kv. 26/E3, PN KER 0193, inv. št. 23912

Kuhinjska keramika; KK3 – lonec z dolgim izvihanim ustjem; odl. lončka (izvihano ustje, ostenje in ravno dno); plitko metličenje na ZP trupa; F KK – redukcijska z apnencem (N10b); B lisasto rjavo do črno; keramika; pr. u. 75 mm; OHU 85 %; pr. d. 54 mm; OHD 100 %.

**3129** SE 138, kv. 26/E3, PN KER 0192, inv. št. 24221

Kuhinjska keramika; KK43 – skleda z rahlo navznoter zapognjenim ustjem; odl. ustja in ostenja sklede; zaglajena ZP ostenja; F KK – oksidacijska z apnencem (N10f); B ZP 7.5YR 2.5/1 črna; B preloma 7.5YR 5/4 rdečkasto rjava; keramika; pr. u. 180 mm; OHU 25 %.

**3130** SE 138, kv. 26/E3, PN KER 3000, inv. št. 24316

Kuhinjska keramika; KK35 – ravno dno loncev – nedoločeno; odl. ravnega dna in ostenja sklede; F KK – oksidacijska z apnencem (N10f); B lisasto rjavo do črno; keramika; pr. d. 120 mm; OHD 10 %.

**3131** SE 138, kv. 26/E3, PN KER 0194, inv. št. 24588

Egejska kuhinjska keramika; NK60 – posnetek egejskega narebrenega lončka; odl. lončka (izvihano ustje, ostenje in ravno dno); kanelure na ZP trupa; F NK – severnojadranska (N22); B 5YR 7/6 rdečkasto rumena; keramika; pr. u. 80 mm; OHU 75 %; pr. d. 45 mm; OHD 100 %; datacija: (konec 1.) 2.–3. stoletje.

#### SE 516

**3132** SE 516, kv. 27/B3, PN KER 3162, inv. št. 22995

Namizna keramika; A/NK – amfora ali vrč; odl. prstanastega dna posode; F NK – severnojadranska ali istrska (N3); B 5YR 7/6 rdečkasto rumena; keramika; pr. d. 120 mm; OHD 15 %.

**3133** SE 516, kv. 27/B4, PN KER 3025, inv. št. 24478

Namizna keramika; NK8 – lonci s kratkim izvihanim ustjem; odl. ustja lonca; F NK – severnojadranska (N22); B 5YR 8/4 roza; keramika; pr. u. 140 mm; OHU 5 %.

**3134** SE 516, kv. 27/C4, PN KER 1369, inv. št. 24753

Namizna keramika; NKR – ročaj vrča ali posode; odl. ročaja vrča trakast (ena kanelura na ZP); F NK – istrska (N5); B 7.5YR 8/6 rdečkasto rumena; keramika.

#### SE 549

**3135** SE 549, kv. 27/A2, PN KER 0540, inv. št. 22160

Padska sigilata; ITS – Consp. 27; odl. prstanastega dna skodelice; žleb na ZP in NP ostenja; F Padana B; B preloma 5YR 7/6 rdečkasto rumena; premaz po celi površini; srednje ohr., rahlo bleščeč, rahlo neenakomerne barve, gladek; B premaza 2.5YR 4/8 rdeča; keramika; pr. d. 22 mm; OHD 15 %; datacija: tiberijsko – neronsko obd.

**3136** SE 549, kv. 27/A2, PN KER 0539, inv. št. 22228

Padska sigilata; ITS – Consp. B 2; odl. dna krožnika s prstanasto nogo; na NP dna žlebovi in peresni okras; F Tardopadana (TS3); B 5YR 7/6 rdečkasto rumena; premaz po celi površini, dobro ohr., gladek, bleščeč, lisast – neenakomerne barve – med 10R 5/8 rdeča in 2.5YR 5/8 rdeča; B premaza 10R 5/8 rdeča; keramika; pr. d. 100 mm; OHD 25 %; datacija: (tiberijsko) klavdijsko – flavijsko obd.

**3137** SE 549, kv. 27/B3, PN KER 3063, inv. št. 22432

Keramika tankih sten; KTS – redukcijski kozarec, peskanje; odl. dna lončkaskodelice; peskana ZP dna in sp. del ZP ostenja; F IKTS – redukcijska s premazom, mehka (KTS17); B 10YR 7/1 svetlo siva; premaz po celi površini; sl. ohr., gladek, mat, lisast, školjkasto nalomljen; B premaza 10YR 3/1 zelo temno siva; keramika; pr. d. 34 mm; OHD 60 %; datacija, klavdijsko (2. četrt. 1. stoletja)–neronsko obd. (1. stoletje).

**3138** SE 549, kv. 27/B3, PN KER 3062, inv. št. 24625

Namizna keramika; NKP7 – pokrov; odl. ustja in ostenja pokrova; F NK – severnojadranska (N22); B 7.5YR 6/4 svetlo rjava; keramika; pr. u. 288 mm; OHU 10 %.

#### SE 137

**3139** SE 137, kv. 26/A1, PN OST 066, inv. št. 24996

Gradbeni material; tegula *CRISPINI*; odl. tegule z žigom *CRISPINI*; žig: *CRISPINI*; pozitiv, cel *CRISPINI*, pravokotni okvir 105 x 17 mm; F N22; B preloma 2.5YR 7/4 svetlo rdečkasto rjava; B ZP 10YR 8/3 zelo blede rjava; keramika; OHU 100 %; dl. 550 mm; š. 450 mm; v. 23–30 mm, v. stranic 65 mm; datacija: 1. stoletje.

3123

RVSONIS.O.CEI



3127

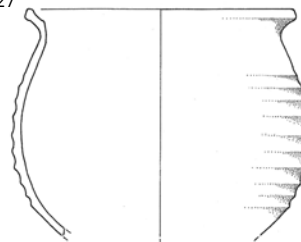

3128

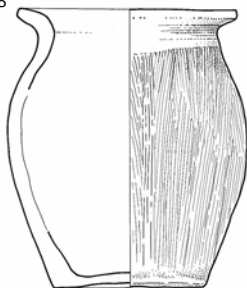

3129

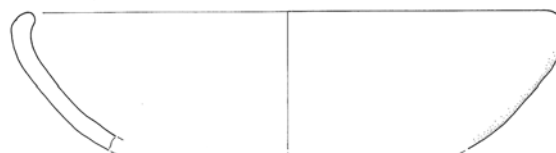

3131

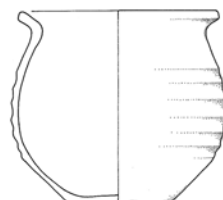

3135

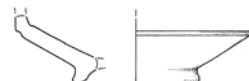

3136

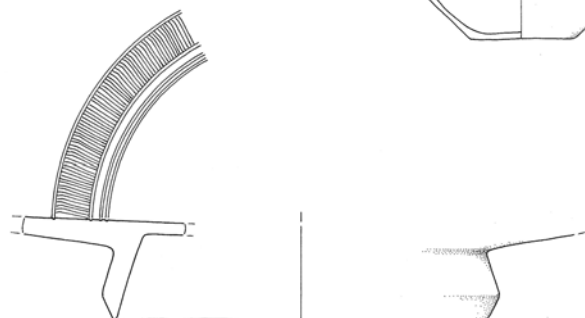

3137

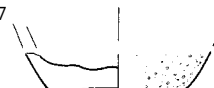

3138

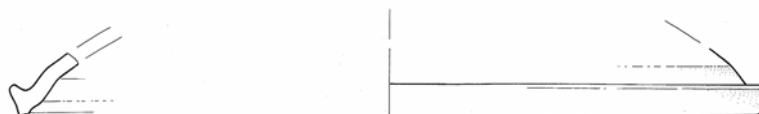

3139

CRISPINO



3123 SE 162, 3127-3131 SE 138, 3135-3138 SE 549, 3139 SE 137; 3135-3137, 3139 merilo 1: 2, ostalo merilo 1: 3.



## SE 546

**3140** SE 546, kv. 26/B4, PN KER 1229, inv. št. 24283  
Kuhinjska keramika; KK35 – ravno dno loncev – nedoločeno; odl. ravnega dna lonca ali pekača; F KK – redukcijska z apnencem (N10b); B 7.5YR 4/1 temno siva; keramika; pr. d. 80 mm; OHU 15 %.

## SE 551

**3141** SE 551, kv. 27/A2, PN OST 065, inv. št. 25153  
Stropni omet s štukaturo; omet.

## SE 507

**3142** SE 507, kv. 27/A3, PN KOV 165, inv. št. 21393  
Odl. okova za vrata; železo; dl. 5 cm, š. 1,9 cm, db. 0,7 cm.

**3143** SE 507, kv. 27/A2, PN KER 2383, inv. št. 22411  
Keramika tankih sten; KTS – redukcijska skodelica; odl. pristanestega dna skodelice; F IKTS – redukcijska s premazom (KTS5); B 2.5Y 7/1 svetlo siva; premaz po celi površini; srednje ohr. (spran), školjkasto nalomljen, bleščeč, lisast; B premaza N 2.5 črna; keramika; pr. d. 45 mm; OHU 20 %; datacija: (druga pol.) 1.–prva pol. 2. stoletja.

**3144** SE 507, kv. 27/A2, PN KER 2380, inv. št. 22827  
Transportno posodje; A – Dr. 2–4 severnojadranska; odl. ustja amfore; F A11; B preloma 5YR 7/6 rdečkasto rumena; keramika; pr. u. 105 mm; OHU 10 %; datacija: 1.–2. stoletje.

**3145** SE 507, kv. 27/A2, PN KER 2382, inv. št. 23079  
Transportno posodje; A – Dr. 6B velika; odl. dna amfore; F A6a; B 5YR 7/6 rdečkasto rumena; keramika; pr. d. 62 mm; OHU 100 %; datacija: 1.–2. stoletje.

**3146** SE 507, kv. 27/A2, PN KER 2336, inv. št. 23128  
Transportno posodje; A – Dr. 6B mala (poznoantična?); odl. ustja amfore; F A6a; B 5YR 7/8 rdečkasto rumena; keramika; pr. u. 90 mm; OHU 20 %.

**3147** SE 507, kv. 27/A2, PN KER 2381, inv. št. 23139  
Transportno posodje; A – Dr. 6B mala (poznoantična?); odl. ročaja in ostenja amfore, okrogel presek; F A6a; B 5YR 7/8 rdečkasto rumena; keramika; datacija: 1.–4. stoletje.

**3148** SE 507, kv. 27/A2, PN KER 2379, inv. št. 24000  
Kuhinjska keramika; KK14A – lonec s kratkim ostro zapognjenim ustjem; odl. izvihanega ustja in ostenja lonca; F KK – redukcijska z apnencem (N10c); B 2.5Y 4/1 temno siva; keramika; pr. u. 140 mm; OHU 10 %.

**3149** SE 507, kv. 27/A2, PN KER 2378, inv. št. 24319  
Kuhinjska keramika; KK35 – ravno dno loncev – nedoločeno; odl. ravnega dna lonca; obilne primesi na dnu; F KK – oksidacijska z apnencem (N10e); B lisasto oranžno do črno; keramika; pr. d. 100 mm; OHU 10 %.

**3150** SE 507, kv. 26/E2, PN KER 2384, inv. št. 24628  
Kuhinjska keramika; NKP3 – pokrov; odl. stja in ostenja pokrova; F KK – oksidacijska z apnencem (N10f); B ZP 5YR 6/6 rdečkasto rumena; B preloma 5YR 6/8 rdečkasto rumena; keramika; pr. u. 255 mm; OHU 5 %.

## SE 507B

**3151** SE 507B, kv. 27/A2, PN KER 2947, inv. št. 22377  
Keramika tankih sten; KTS – Angera 3 – Ricci 2/231 pozni, barbotin/koleščki; odl. ostenja skodelice; na ZP koleščkanje (poševne črtice); F IKTS – redukcijska s premazom (KTS19); B 2.5Y 6/1 siva; premaz po celi površini; srednje ohr. (spran), bleščeč, lisast – 2.5Y 3/1 zelo temno siva in 4/1; B premaza 2.5Y 3/1 zelo temno siva; keramika; datacija: druga pol. 1. stoletja–prva pol. 2. stoletja

**3152** SE 507B, kv. 27/A2, PN KER 3007, inv. št. 24507  
Namizna keramika; NK28 – kadilnica; odl. ustja kadilnice; F NK – severnojadranska ali istrska (N21); B 5YR 6/6 rdečkasto rumena; keramika; pr. u. 180 mm; OHU 10 %.

**3153** SE 507B, kv. 27/A2, PN KER 3006, inv. št. 24579  
Namizna keramika; NK50; odl. ustja in ostenja vrča; F NK – fina (N21); B 5Y 5/6 olivna; keramika; pr. u. 100 mm; OHU 20 %.

**3154** SE 507B, kv. 27/A2, PN KER 3008, inv. št. 24945  
Namizna keramika; NK – nedoločljivo; odl. dna z ного in ostenjem amfore ali kadilnice; F NK – severnojadranska ali istrska (N21); B 5YR 6/6 rdečkasto rumena; keramika.

## SE 163

**3155** SE 163, kv. 26/D3, PN KER 2925, inv. št. 22199  
Padska sigilata; ITS – Consp. 34; odl. ostenja skodelice z rebrom; F Padana B; B preloma 5YR 7/6 rdečkasto rumena; premaz po celi površini, dobro ohr., enakomerne barve, mat/rahlo bleščeč; B premaza 2.5YR 4/8 rdeča; keramika; datacija: prototiberijsko obd.–(sred.) 2. stoletje.

**3156** SE 163, kv. 26/D3, PN KER 0915, inv. št. 22372  
Keramika tankih sten; KTS – redukcijska skodelica s koleščkanjem; = **G4078**; F IKTS – redukcijska s premazom (KTS5); pr. u. 110 mm; OHU 5 %; datacija: tiberijsko obd.–1. (2.) stoletje.

**3157** SE 163, kv. 26/E3, PN KER 0604, inv. št. 22671  
Svetila; O – Loeschke IB ali IC; odl. ramena in volute oljenke; rame IVb; plastična voluta z gumbastim zaključkom; F O1a; B preloma 7.5YR 8/6 rdečkasto rumena; premaz na ZP; dobro ohr., školjkast lom, lisast, tanek; B premaza 2.5YR 4/6 – 3/2 rdeča do temno rdeča; keramika; pr. u. 64 mm; OHU 25 %; datacija: sred. 1.–sred. 3. stoletja.

**3158** SE 163, kv. 26/D3, PN KER 0917, inv. št. 24117  
Kuhinjska keramika; KK23 = NK13 – ovalni lonec z izrazitim ramenom, žlebom na ramenu in rahlo izvihanim ustjem; odl. ustja lonca; F KK – oksidacijska, trda, brez apnenca (N20a); B lisasto temno rjavo do črno; keramika; pr. u. 100 mm; OHU 10 %.

**3159** SE 163, kv. 26/D3, PN KER 0916, inv. št. 24939  
Namizna keramika; NK – nedoločljivo; odl. ustja posode; F NK – trda, oksidacijska (N9b); B 5YR 7/6 rdečkasto rumena; keramika; OHU 5 %.

## SE 118

**3160** SE 118, kv. 26/C4, PN KOV 222, inv. št. 21076  
Odl. ploščice; bron; dl. 3,1 cm, š. 0,8 cm, db. 0,15 cm.



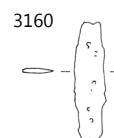
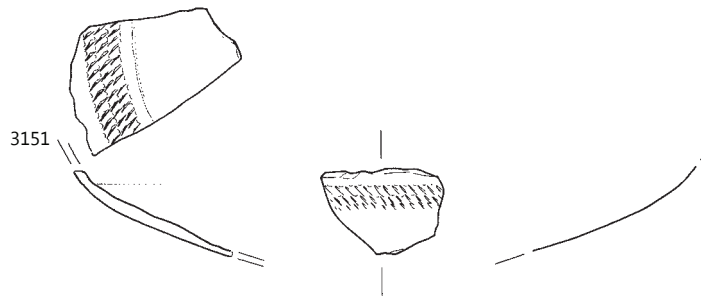
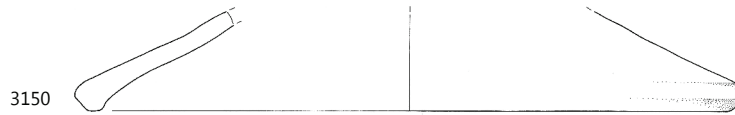
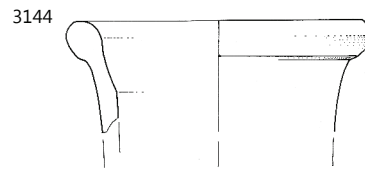
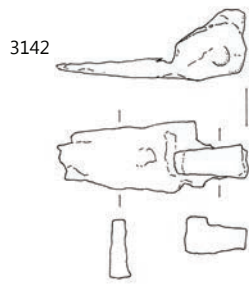

3142–3150 SE 507, 3151, 3153 SE 507B, 3160 SE 118; 3142, 3151, 3160 merilo 1: 2, ostalo merilo 1: 3.

**3161** SE 118, kv. 26/D2, PN KOV 206, inv. št. 21413

Žebelj s ploščato glavico nepravilne oblike in trnom pravokotnega preseka; železo; dl. 5,7 cm, š. 1,7 cm, db. 0,5 cm.

**3162** SE 118, kv. 26/C4, PN KOV 221, inv. št. 21419

Žebelj z glavico nepravilne oblike in trnom pravokotnega preseka; železo; dl. 3,6 cm, š. 1,7 cm, db. 0,7 cm.

**3163** SE 118, kv. 26/C4, PN STE 107, inv. št. 22068

Navznoter nagnjeno in cevasto navzdol zapognjeno ustje skodelice (PN 107 in 108 sta verjetno kosa ene posode), oblika Isings 44/45; steklo; pr. 16,3 cm; datacija: 1.–2. stoletje.

**3164** SE 118, kv. 26/C3, PN STE 108, inv. št. 22069

Navznoter nagnjeno in cevasto navzdol zapognjeno ustje skodelice (PN 107 in 108 sta verjetno kosa ene posode) oblika Isings 44/45; steklo; pr. 17,2 cm; datacija: 1.–2. stoletje.

**3165** SE 118, kv. 26/D2, PN STE 112, inv. št. 22072

Del ustja skodelice s cevasto zavihanim robom ali ustjem in nataljeno rebrasto apliko, oblika Isings 43; naravno obarvano steklo; pr. 9,6 cm; datacija: 1.–3. stoletje.

**3166** SE 118, kv. 26/C4, PN STE 116, inv. št. 22075

Del navzven nagnjenega cevastega ustja skodelice, oblika Isings 44/45; steklo; vel. 3,4 cm; datacija: 1.–2. stoletje.

**3167** SE 118, kv. 26/C4, PN STE 076, inv. št. 22041

Del dna skodelice z izvlečeno prstanasto nogo, vidna sled prijemalke; steklo; pr. 5,2 cm.

**3168** SE 118, kv. 26/D1, PN STE 028, inv. št. 21992

Del dna čaše z izvlečeno prstanasto nogo, zelo tanko pihano; steklo; pr. 3,5 cm; datacija: druga pol. 1.–sred. 2. stoletja.

**3169** SE 118, kv. 26/C3, PN STE 069, inv. št. 22035

Dno in del ostenja balzamarija, modrikasto steklo, zgodnja forma; steklo; pr. 2,4 cm; datacija: druga pol. 1. in prva pol. 2. stoletja.

**3170** SE 118, kv. 26/C4, PN STE 075, inv. št. 22040

Del vratu steklenice ali balzamarija; steklo.

**3171** SE 118, kv. 26/C3, PN STE 061, inv. št. 22027

Odlomek navznoter zapognjenega in sploščenega ustja balzamarija, slaba kvaliteta izdelave; steklo; pr. 2,9 cm.

**3172** SE 118, kv. 26/C3, PN STE 067, inv. št. 22033

Del vratu in ramena kroglaste stekleničke z ohranjenim trakastim ročajem, zvitim; steklenička za olja; steklo; pr. vratu 2,3 cm; datacija: od flavijskega obd.–3. stoletje.

**3173** SE 118, kv. 16/C4, PN STE 074, inv. št. 22039

Del navznoter zapognjenega in sploščenega ustja steklenice; steklo; pr. 5,4 cm.

**3174** SE 118, kv. 26/D2, PN STE 111, inv. št. 22071

Del rahlo vboklega dna kvadratne steklenice z odtisnjenim vzorcem koncentričnega kroga in listov; steklo; dl. 5 cm; datacija: 1.–4. stoletje.

**3175** SE 118, kv. 26/C3, PN STE 106, inv. št. 22067

Del dna skodelice z izvlečeno prstanasto nogo (ista posoda PN 122 in PN 106); steklo; pr. 2,2 cm; datacija: zgodnje flavijski čas – 2. stoletje.

**3176** SE 118, kv. 26/D2, PN STE 110, inv. št. 22070

Del izvihanega in navznoter zapognjenega ustja lonca ali žare, oblika Isings 62; steklo; pr. 5,2 cm; datacija: flavijsko obd. – od 2. stoletja dalje.

**3177** SE 118, kv. 26/D1, PN STE 029, inv. št. 21993

Kosi ravnega stekla, verjetno okensko steklo, ni ohranjen rob; steklo.

**3178** SE 118, kv. 26/C3, PN KER 1033, inv. št. 22208

Padaska sigilata; ITS – Consp. 39; odl. ustja krožnika; na robu ustja v barbotinu bršljanov list; F Tardopadana (TS3); B 5YR 7/8 rdečkasto rumena; premaz po celi površini, dobro ohr., gladek, bleščeč, neenakomerne barve; B premaza 10R 5/8 rdeča; keramika; OHU 10%; datacija: druga pol. 1.–prva pol. 2. stoletja.

**3179** SE 118, kv. 26/C4, PN KER 0585, inv. št. 22213

Padaska sigilata; ITS – Consp. 41; odl. ustja krožnika; žleb na robu ustja; F Tardopadana (TS4); B 7.5YR 8/6 rdečkasto rumena; premaz po celi površini; slabo ohr. (močno spran in v luskah), lisast, gladek, rahlo svetleč; B premaza 2.5YR 4/8 rdeča; keramika; pr. u. 200 mm; OHU 5%; datacija: flavijsko obd.–sred. 2. stoletja.

**3180** SE 118, kv. 26/D2, PN KER 1002, inv. št. 22215

Padaska sigilata; ITS – Consp. 41; odl. dna in ostenja krožnika; kanelura na NP dna; F Tardopadana (TS3); B 5YR 7/8 rdečkasto rumena; premaz na ZP; dobro ohr., gladek, rahlo bleščeč, rahlo neenakomerne barve; B premaza 10R 5/8 rdeča; keramika; pr. d. 100 mm; OHD 20%; datacija: flavijsko obd.–sred. 2. stoletja.

3163

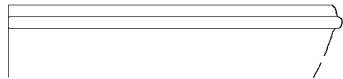

3165

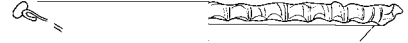

3166



3164

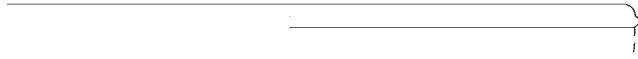

3167

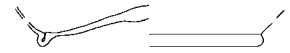

3169

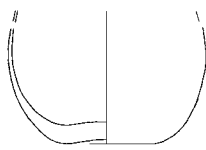

3170

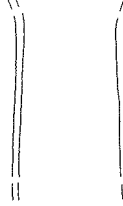

3171



3168



3174

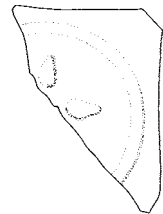

3172

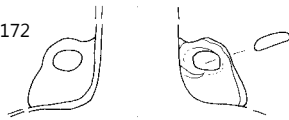

3173



3175



3176



3178

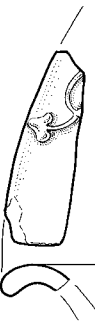

3179

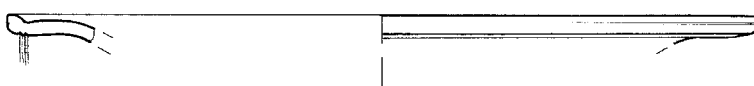

3180

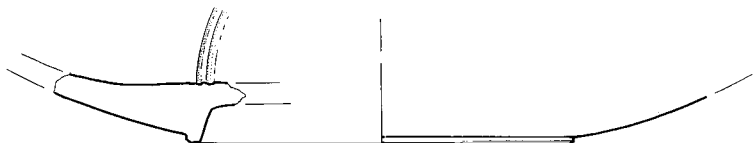

**3181** SE 118, kv. 26/D2, PN KER 1000, inv. št. 22216

Padška sigilata; ITS – Consp. 41; odl. ustja krožnika; dva žleba na ZP roba ustja; F Tardopadana (TS4); B 5YR 7/8 rdečkasto rumena; premaz po celi površini, dobro ohr., lušči se v luskah, gladek, rahlo svetleč, neenakomerne barve; B premaza 2.5YR 5/8 rdeča; keramika; pr. u. 240 mm; OHU 5%; datacija: flavijsko obd.–prva pol. 2. stoletja.

**3182** SE 118, kv. 26/D1, PN KER 0186, inv. št. 22222

Padška sigilata; ITS – Consp. 43; odl. ustja skodelice; barbotin v obliki bršljanove vejice na robu ustja; F Tardopadana (TS3); B 5YR 7/8 rdečkasto rumena; premaz po celi površini, dobro ohr., gladek, bleščoč, neenakomerne barve; B premaza 2.5YR 4/8 rdeča; keramika; pr. u. 120 mm; OHU 10%; datacija: druga pol. 1.–prva pol. 2. stoletja.

**3183** SE 118, kv. 26/D2, PN KER 1003, inv. št. 22223

Padška sigilata; ITS – Consp. 43; odl. ustja krožnika; F Tardopadana (TS3); B 5YR 7/8 rdečkasto rumena; premaz po celi površini, dobro ohr., gladek, bleščoč, neenakomerne barve; B premaza 10R 5/8 rdeča; keramika; OHU 10%; datacija: druga pol. 1.–prva pol. 2. stoletja.

**3184** SE 118, kv. 26/D2, PN KER 1001, inv. št. 22225

Padška sigilata; ITS – Consp. 45; odl. ustja skodelice; barbotin na robu ustja (grozd povezan z vodnim listom); žlebovi na NP in ZP ustja; F Tardopadana (TS4); B 7.5YR 8/6 rdečkasto rumena; premaz po celi površini; srednje ohr. (spran in pod patino), gladek, rahlo svetleč, neenakomerne barve; B premaza 2.5YR 4/8 rdeča; keramika; pr. u. 100 mm; OHU 35%; datacija: flavijsko – sred. 2. stoletja.

**3185** SE 118, kv. 26/D2, PN KER 0998, inv. št. 22233

Padška sigilata; ITS – Consp. B 3; odl. prstanastega dna skodelice; F Tardopadana (TS4); B 5YR 7/8 rdečkasto rumena; premaz po celi površini, dobro ohr. v luskah, lisast, rahlo svetleč, gladek; B premaza 2.5YR 4/8 rdeča; keramika; pr. d. 40 mm; OHD 30%; datacija: druga pol. 1.–prva pol. 2. stoletja

**3186** SE 118, kv. 26/D1, PN KER 0185, inv. št. 22272

Keramika tankih sten; skodelica Sarius – Consp. R13; odl. ročaja skodelice trakast z dvema žlebovoma na ZP; F Sarius; B preloma 5YR 7/8 rdečkasto rumena; keramika; datacija: prva pol. 1. stoletja.

**3187** SE 118, kv. 26/D1, PN KER 0190, inv. št. 22305

Keramika tankih sten; KTS – Angera 3 – Ricci 2/231 pozni, neokr; odl. ustja skodelice; žleb na ZP ustja; F IKTS – redukcijska s premazom, mehka (KTS17); B 2.5Y 6/2 svetlo rjavkasto siva; premaz po celi površini; srednje ohr. (rahlo spran in odluščen), mat, lisast, gladek, tanek; B premaza 2.5Y 3/2 zelo temna sivkasto rjava; keramika; pr. u. 80 mm; OHU 10%; datacija: druga pol. 1.–sred. 2. stoletja.

**3188** SE 118, kv. 26/C3, PN KER 1035, inv. št. 22391

Keramika tankih sten; KTS–T36 – pozna redukcijska skodelica s koleščki; odl. ustja skodelice?; koleščkanje; F IKTS – redukcijska s premazom (KTS16); B 2.5Y 7/1 svetlo siva; premaz po celi površini; srednje ohr. (spran in odluščen); školjkasto nalomljen, gladek, bleščoč; B premaza 2.5Y 3/1 zelo temno siva; keramika; pr. u. 80 mm; OHU 5%; datacija: druga pol. 1.–2. stoletje.

**3189** SE 118, kv. 26/D2, PN KER 0989, inv. št. 22413

Keramika tankih sten; KTS – redukcijska skodelica; odl. ustja skodelice; žlebovi na ZP ustja; F IKTS – redukcijska s premazom (KTS15); B 2.5Y 7/1 svetlo siva; premaz po celi površini; srednje ohr. (spran), gladek, mat, tanek; B premaza 10YR 3/1 zelo temno siva; keramika; pr. u. 120 mm; OHU 5%; datacija: druga pol. 1.–prva pol. 2. stoletja.

**3190** SE 118, kv. 26/D2, PN KER 0990, inv. št. 22421

Keramika tankih sten; KTS – redukcijsko nedoločeno; odl. ravnega dna in ostenja skodelice? ali lončka; kanelure na ZP trupa; F IKTS – redukcijska s premazom (KTS20); B 2.5Y 7/1 svetlo siva; premaz po celi površini, dobro ohr., mat, gladek, lisast, tanek; B premaza 7.5YR 3/2 temno rjava; keramika; pr. d. 28 mm; OHD 35%; datacija: druga pol. 1.–prva pol. 2. stoletja.

**3191** SE 118, kv. 26/D2, PN KER 0988, inv. št. 22423

Keramika tankih sten; KTS – redukcijska skodelica; odl. ustja skodelice; žlebovi na ZP ustja; F IKTS – redukcijska s premazom (KTS4); B 2.5Y 6/1 siva; premaz po celi površini, dobro ohr. (školjkasto nalomljen), bleščoč, gladek, tanek; B premaza 2.5Y 3/1 zelo temno siva; keramika; pr. u. 98 mm; OHU 5%; datacija: druga pol. 1.–prva pol. 2. stoletja.

**3192** SE 118, kv. 26/C3, PN KER 1036, inv. št. 22431

Keramika tankih sten; KTS – redukcijski kozarec; odl. ustja kozarca; F IKTS – redukcijska s primesmi (KTS11); B N 5 siva; keramika; OHU 2%; datacija: 1.–2. stoletje.

**3193** SE 118, kv. 26/D2, PN KER 0995, inv. št. 22433

Keramika tankih sten; KTS–T1 – vrček z vdolbino; odl. dna, ostenja in ročaja skodelice; F KTS1; B preloma 5YR 7/8 rdečkasto rumena; keramika; pr. d. 29 mm; OHD 100%; datacija: konec 1.–zač. 2. stoletja.

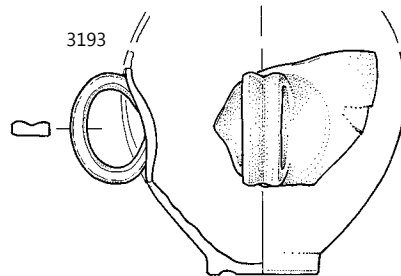
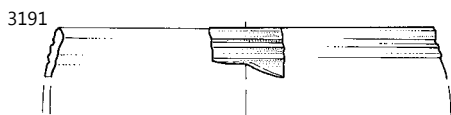
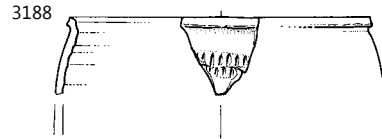
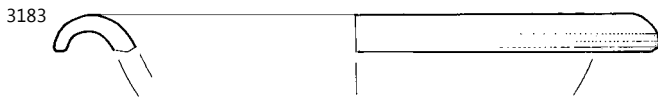
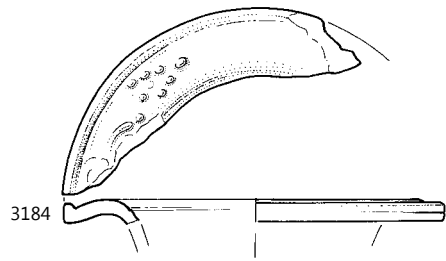
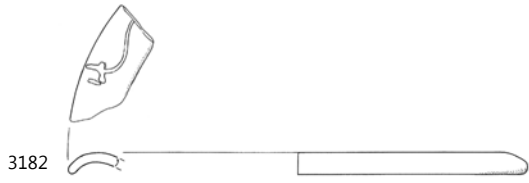
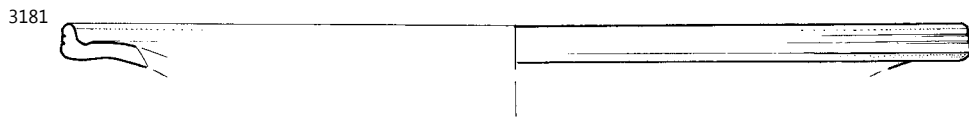

**3194** SE 118, kv. 26/C4, PN KER 0828, inv. št. 22435

Keramika tankih sten; KTS–T2, T3 – kozarec z bunčicami – Ricci 1/340; odl. ustja in ostenja skodelice ali lončka; na ZP ramena niz bunčic v barbotinu; F IKTS – oksidacijska (KTS8); B 7.5YR 8/4 roza; keramika; pr. u. 96 mm; OHU 10%; datacija: 1.–prva pol. 2. stoletja.

**3195** SE 118, kv. 26/C3, PN KER 1039, inv. št. 22443

Keramika tankih sten; odl. ustja lončka; žleb na robu ustja; F EKK; B preloma 2.5YR 7/8 svetlo rdeča; keramika; pr. u. 91 mm; OHU 15%; datacija: (1.)–3. stoletje.

**3196** SE 118, kv. 26/D2, PN KER 1004, inv. št. 22447

Vzhodna sigilata B2; ES B – Hayes 60; odl. ustja in ostenja krožnika; F ES B II; B preloma 5YR 7/6 rdečkasto rumena; premaz po celi površini; zelo slabo ohr. v luskah, gladek, enakomerne barve; B premaza 2.5YR 6/8 svetlo rdeča; keramika; pr. u. 226 mm; OHU 15%; datacija: 70–150.

**3197** SE 118, kv. 26/C4, PN KER 0237, inv. št. 22460

Vzhodna sigilata B2; ES B – Hayes 80; odl. skodelice (cel profil); žlebovi: 2 na ZP ustja, 2 na NP ustja, koncentrični žleb na NP dna; koleščkanje na notranji strani prstanastega dna; F ES B II; B preloma 5YR 6/8 rdečkasto rumena; premaz po celi površini; dokaj slabo ohr. v luskah; gladek, rahlo svetleč, enakomerne barve; B premaza 2.5YR 5/8 rdeča; keramika; pr. u. 150 mm; OHU 40%; pr. d. 60 mm; OHD 25%; datacija: 80–150.

**3198** SE 118, kv. 26/C4, PN KER 0838, inv. št. 22464

Vzhodna sigilata B2; ES B – Hayes 80; odl. ustja in ostenja skodelice; žleb pod ustjem na ZP ostenja; F ES B II; B preloma 5YR 7/8 rdečkasto rumena; premaz po celi površini; slabo ohr. v luskah, gladek, enakomeren, rahlo svetleč; B premaza 2.5YR 6/8 svetlo rdeča; keramika; pr. u. 180 mm; OHU 5%; datacija: 80–150.

**3199** SE 118, kv. 26/D2, PN KER 0999, inv. št. 22468

Vzhodna sigilata B2; ES B – Hayes 74; odl. ustja skodelice; F ES B II; B preloma 5YR 7/8 rdečkasto rumena; premaz po celi površini; srednje ohr. v luskah, gladek, bleščeč, enakomerne barve; B premaza 2.5YR 6/8 svetlo rdeča; keramika; pr. u. 94 mm; OHU 12%; datacija: 70/75–120.

**3200** SE 118, kv. 26/C3, PN KER 1009, inv. št. 22477

Vzhodna sigilata B2; ES B – Hayes 75; = G3517; F ES B II; OHU 10%; datacija: 70/75–120.

**3201** SE 118, kv. 26/D1, PN KER 0188, inv. št. 22478

Vzhodna sigilata B2; ES B – Hayes 75; odl. ustja skodelice; F ES B II; B preloma 5YR 7/6 rdečkasto rumena; premaz po celi površini; slabo ohr. v luskah in pod patino, rahlo svetleč, gladek, enakomerne barve; B premaza 2.5YR 6/8 svetlo rdeča; keramika; pr. u. 136 mm; OHU 5%; datacija: 70/75–120.

**3202** SE 118, kv. 26/C4, PN KER 0239, inv. št. 22482

Vzhodna sigilata B2; ES B – Hayes 76; odl. dna skodelice; na NP dna žig v obliki palmete; F ES B II; B preloma 5YR 7/6 rdečkasto rumena; premaz po celi površini; srednje ohr. v luskah in pod patino, rahlo svetleč, gladek, enakomerne barve; B premaza 2.5YR 6/8 svetlo rdeča; keramika; pr. d. 90 mm; OHD 20%; dl. 0 mm; 0 mm; v. 0 mm; datacija: 75–125.

**3203** SE 118, kv. 26/C3, PN KER 1106, inv. št. 22484

Vzhodna sigilata B2; ES B – Hayes 77; odl. prstanastegadna krožnika; dva žleba in plitiko rebro na NP dna; F ES B II; B preloma 5YR 7/6 rdečkasto rumena; premaz po celi površini; slabo ohr. (spran in v luskah), gladek, rahlo svetleč, enakomerne bave; B premaza 2.5YR 6/8 svetlo rdeča; keramika; pr. d. 200 mm; OHD 15%; datacija: prva pol. 2. stoletja.

**3204** SE 118, kv. 26/D2, PN KER 0992, inv. št. 22486

Vzhodna sigilata B2; ES B II – nedoločljivo; odl. ustja skodelice; F ES B II; B preloma nedoločljivo; B NP nedoločljivo; keramika; pr. u. 100 mm; OHU 10%.

**3205** SE 118, kv. 26/C3, PN KER 1042, inv. št. 22497

Keramika tankih sten; EKK – vrček Knossos Mug tip 2 = Ricci 1/122; odl. ustja vrčka; F EKK; B preloma 5YR 6/8 rdečkasto rumena; keramika; pr. u. 86 mm; OHU 5%; datacija: konec 1.–3. stoletje.

**3206** SE 118, kv. 26/C4, PN KER 0833, inv. št. 22500

Keramika tankih sten; EKK – vrček Knossos Mug tip 2 = Ricci 1/122; odl. ustja vrčka; F EKK (KTS2); B 2.5YR 6/6 svetlo rdeča; keramika; pr. u. 92 mm; OHU 10%; datacija: konec 1.–3. stoletje.

**3207** SE 118, kv. 26/C4, PN KER 0831, inv. št. 22501

Keramika tankih sten; EKK – vrček Knossos Mug tip 2 = Ricci 1/122; odl. ostenja z dvema ročajki in dna vrčka; ZP ostenja izgleda peskana razen sp. dela (?); F EKK (KTS2); B ZP 7.5YR 6/6 rdečkasto rumena; B NP 5YR 6/8 rdečkasto rumena; keramika; pr. d. 44 mm; OHD 45%; datacija: konec 1.–3. stoletje.

**3208** SE 118, kv. 26/D2, PN KER 1008, inv. št. 22504

Keramika tankih sten; EKK – vrček Knossos Mug tip 2 = Ricci 1/122; odl. ročaja lončka trakast; F EKK (KTS2); B 2.5YR 6/8 svetlo rdeča; keramika; datacija: konec 1.–3. stoletje.

**3209** SE 118, kv. 26/C3, PN KER 1038, inv. št. 22513

Keramika tankih sten; EKK – vrček Knossos Mug tip 2 = Ricci 1/122; = G3208; F EKK (KTS2); datacija: konec 1.–3. stoletje.

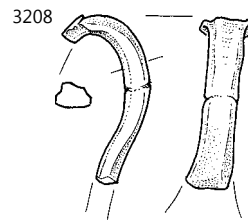
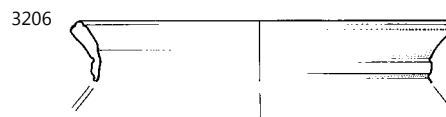
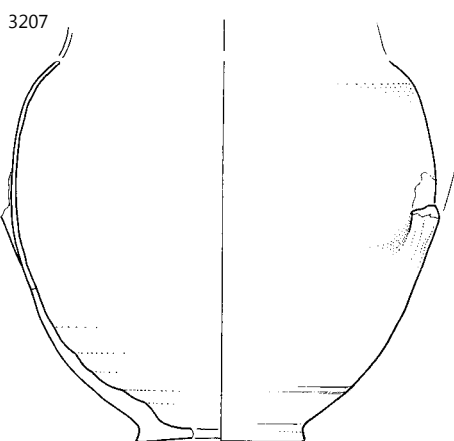
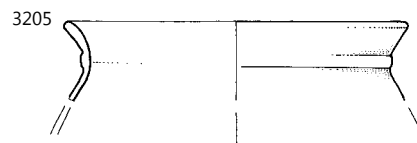
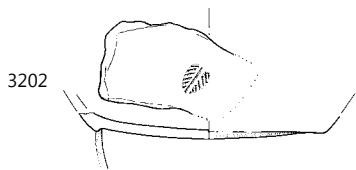
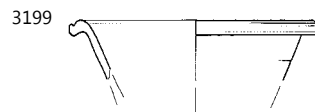
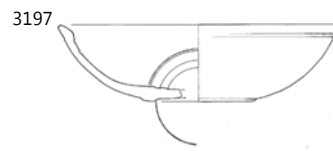
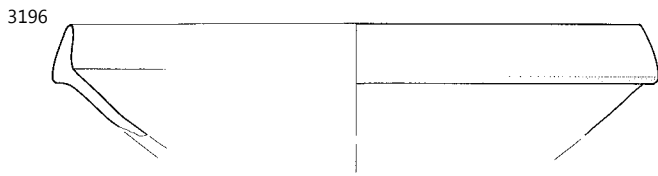
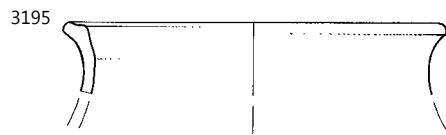
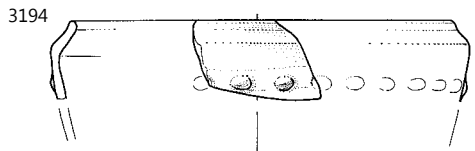



**3210 SE 118, kv. 26/C3, PN KER 1037, inv. št. 22526**

Keramika tankih sten; EKK – vrček Knossos Mug tip 2 = Ricci 1/122; odl. ročaja in ostenja vrčka trakast; F EKK (KTS2); B 2.5YR 6/6 svetlo rdeča; keramika; datacija: konec 1.–3. stoletje.

**3211 SE 118, kv. 26/D2, PN KER 0603, inv. št. 22696**

Svetila; O – Loeschke IB, IC ali IV; odl. ramena oljenke; rame IIIb; F O1c; B preloma 10YR 8/4 zelo blede rjava; premaz na ZP; zelo slabo ohr., tanek; B premaza 2.5YR 3/2 temno rjava; keramika; pr. u. 72 mm; OHU 20%; datacija: sred. 1.–sred. 3. stoletja.

**3212 SE 118, kv. 26/C4, PN KER 0583, inv. št. 22705**

Svetila; O – Loeschke IV, V ali VIII; odl. ramena, ostenja in dna oljenke; rame VIIb ali VIIIb; radialni vrezi na ramenu, dva koncentrična žleba na ZP dna; 3 odtisnjeni krogci na ZP dna; F O7; B preloma 5YR 7/8 rdečkasto rumena; premaz na ZP; zelo slabo ohr., rdeč, tanek, bleščeč; B premaza 10R 4/8 rdeča; keramika; pr. u. 76 mm; OHU 50%; pr. d. 40 mm; OHD 50%; datacija: sred. 1.–2. (sred. 3.) stoletje.

**3213 SE 118, kv. 26/D1, PN KER 0606, inv. št. 22717**

Svetila; O – reliefna – nedoločeno; odl. ravnega dna oljenke; žleb na dnu; F O7; B lisasto; B NP nedoločljivo; keramika; pr. d. 30 mm; OHD 15%; datacija: 1.–sred. 3. stoletja.

**3214 SE 118, kv. 26/C4, PN KER 0584, inv. št. 22723**

Svetila; O – reliefna – nedoločeno; odl. ramena oljenke; rame IVb?; F O6b; B preloma 5YR 7/8 rdečkasto rumena; keramika; pr. u. 70 mm; OHU 20%; datacija: 1.–sred. 3. stoletja.

**3215 SE 118, kv. 26/D1, PN KER 0732, inv. št. 22738**

Svetila; O – Loeschke IX ali Xa; odl. ramena oljenke; F O3b; B preloma 2.5YR 5/8 rdeča; keramika; pr. u. 78 mm; OHU 20%; datacija: sred./konec 1.–2./prva pol. 3. stoletja.

**3216 SE 118, kv. 26/D2, PN KER 0987, inv. št. 22743**

Svetila; O – Loeschke IX ali Xa; odl. ramena oljenke; F O3a; B preloma 2.5YR 6/8 svetlo rdeča; keramika; pr. u. 60 mm; OHU 20%; datacija: sred./konec 1.–2./prva pol. 3. stoletja.

**3217 SE 118, kv. 26/D3, PN KER 0605, inv. št. 22744**

Svetila; O – Loeschke IX ali Xa; odl. ostenja oljenke; F O3a; B preloma 2.5YR 6/6 svetlo rdeča; keramika; datacija: sred./konec 1.–2./prva pol. 3. stoletja.

**3218 SE 118, kv. 26/C4, PN KER 0582, inv. št. 22745**

Svetila; O – Loeschke Xa; odl. ramena, diska in noska oljenke; F O3a; B preloma 10R 5/8 rdeča; keramika; pr. u. 70 mm; OHU 40%; datacija: konec 1.–2./prva pol. 3. stoletja.

**3219 SE 118, kv. 26/D2, PN KER 0991, inv. št. 22756**

Svetila; O – Loeschke Xa; odl. ročaja oljenke trakast; na ZP kita v reliefu indva žleba; F O3b; B preloma 5YR 7/8 rdečkasto rumena; B NP nedoločljivo; keramika; datacija: 2.–3. ali 4. stoletje.

**3220 SE 118, kv. 26/C3, PN KER 0731, inv. št. 22759**

Svetila; O – Loeschke Xa; odl. ramena oljenke; F O6b; B preloma 2.5YR 7/8 svetlo rdeča; keramika; pr. u. 78 mm; OHU 15%; datacija: konec 1.–2. ali prva pol. 3. stoletja.

**3221 SE 118, kv. 26/D1, PN KER 0607, inv. št. 22765**

Svetila; O – Loeschke Xa/b; odl. ramena in diska oljenke; plastičen relief v motivu portreta ženske ali Amorja na disku; F O6b; B preloma 5YR 6/8 rdečkasto rumena; keramika; pr. u. 75 mm; OHU 30%; datacija: 2.–3. stoletje.

**3222 SE 118, kv. 26/D1, PN KER 0352, inv. št. 22780**

Svetila; O – Loeschke Xc; odl. dna in ostenja oljenke (brez žleba); F O19; B preloma 5YR 7/8 rdečkasto rumena; premaz na ZP; zelo slabo ohr. v luskah in pod patino, rahlo bleščeč, enakomeren, gladek, podoben je pri vzhodni sigilati TS7; B premaza 2.5YR 6/8 svetlo rdeča; keramika; pr. d. 50 mm; OHD 15%; datacija: 3.–4./5. stoletje.

**3223 SE 118, kv. 26/D1, PN KER 0187, inv. št. 22790**

Svetila; O – Loeschke IX ali X; odl. dna in ostenja pečatne oljenke; dva žleba na dnu; F O6b; B preloma 2.5YR 7/8 svetlo rdeča; keramika; pr. d. 30 mm; OHD 15%; datacija: 2.–3. stoletje.

**3224 SE 118, kv. 26/C4, PN KER 0827, inv. št. 22809**

Svetila; O – nedoločeno; odl. prstanastega dna in ostenja oljenke; F O7; B preloma 5YR 7/6 rdečkasto rumena; premaz na ZP; zelo slabo ohr. v luskah, rahlo bleščeč, gladek, enakomerne barve; B premaza 2.5YR 6/8 svetlo rdeča; keramika; pr. d. 40 mm; OHD 20%; datacija: 4.–5. stoletje.

**3225 SE 118, kv. 26/C3, PN KER 2971, inv. št. 22810**

Svetila; O – nedoločeno; odl. ravnega dna oljenke; žleb na ZP na prehodu v dno; N5; B preloma 10YR 8/3 zelo blede rjava; B NP nedoločljivo; keramika; pr. d. 50 mm; OHD 30%.

**3226 SE 118, kv. 26/C3, PN KER 1103, inv. št. 23071**

Transportno posodje; A – Dr. 6B velika; odl. zatiča amfore; F A12a; B preloma 5YR 6/6 rdečkasto rumena; keramika; pr. d. 63 mm; OHD 80%; datacija: 1.–2. stoletje.

**3227 SE 118, kv. 26/C3, PN KER 1062, inv. št. 23111**

Transportno posodje; A – Dr. 6B – Fažana 1; odl. ustja amfore; F A6b; B 5YR 6/6 rdečkasto rumena; keramika; pr. u. 90 mm; OHU 30%; datacija: 1.–4. stoletje.

**3228 SE 118, kv. 26/D2, PN KER 0994, inv. št. 23749**

Italaska kuhinjska keramika; IKK6 – pokrov; odl. ustja pokrova; F IKK – Pomp. pekači; B preloma 7.5YR 7/6 rdečkasto rumena; keramika; pr. u. 160 mm; OHU 5%.

**3229 SE 118, kv. 26/C3, PN KER 1034, inv. št. 23754**

Italaska kuhinjska keramika; IKK6 – pokrov; odl. ustja in ostenja pokrova; F IKK (N18); B 7.5YR 6/6 rdečkasto rumena; keramika; pr. u. 204 mm; OHU 5%; datacija: druga pol. 1. stoletja pr. n. št.–3. ali 4. stoletje.

**3230 SE 118, kv. 26/D2, PN KER 0997, inv. št. 23769**

Italaska kuhinjska keramika; IKK6 – pokrov; odl. ustja in ostenja pokrova; glavničenje (vodoravno) na ZP ostenja; F IKK (N18); B 5YR 6/8 rdečkasto rumena; keramika; pr. u. 270 mm; OHU 5%; datacija: druga pol. 1. stoletja pr. n. št.–3. ali 4. stoletje.

3210

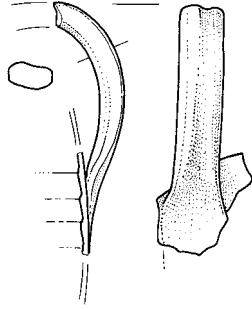

3212

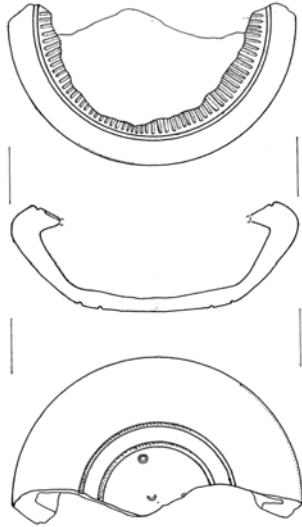

3218

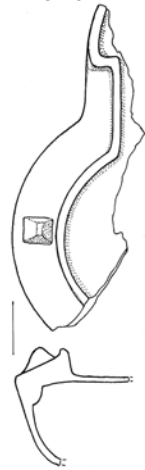

3219



3221

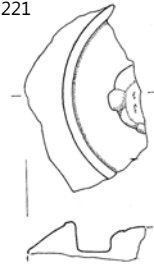

3228

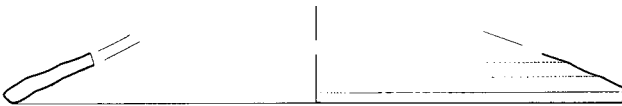

3229



SE 118; 3228, 3229 merilo 1:3, ostalo merilo 1:2.

**3231** SE 118, kv. 26/D2, PN KER 0993, inv. št. 23779

Italiska kuhinjska keramika; IKK2 – pekač z žlebom na ustju; odl. ustja in ostenja pekača; žleb na robu ustja; F IKK (N6); B 5YR 7/6 rdečkasto rumena; keramika; pr. u. 186 mm; OHU 5 %.

**3232** SE 118, kv. 26/C4, PN KER 0829, inv. št. 23787

Italiska kuhinjska keramika; IKK6 – pokrov; odl. ustja in ostenja pokrova; F IKK (N6); B ZP 2.5YR 5/6 rdeča; B lisasto rdeče do temno rjavo; keramika; pr. u. 205 mm; OHU 10 %.

**3233** SE 118, kv. 26/C4, PN KER 0834, inv. št. 23792

Egejska kuhinjska keramika; EKK – kozica Knossos tip 2; odl. ustja in ostenja kozice; F EKK (N23b); B lisasto rjavo do temno rjavo; keramika; pr. u. 165 mm; OHU 20 %; datacija: 1.–sred. 3. stoletja.

**3234** SE 118, kv. 26/C4, PN KER 0832, inv. št. 23793

Egejska kuhinjska keramika; EKK – lonec Knossos tip 2; odl. ustja in ostenja lonca; F EKK (N23b); B 2.5YR 6/6 svetlo rdeča; keramika; pr. u. 100 mm; OHU 10 %; datacija: 1.–sred. 3. stoletja.

**3235** SE 118, kv. 26/C3, PN KER 1040, inv. št. 23795

Egejska kuhinjska keramika; EKK – lonec Knossos tip 2; odl. ustja, ostenja in ročaja lonca; F EKK (N11a); B 2.5YR 6/8 svetlo rdeča; keramika; pr. u. 110 mm; OHU 10 %; datacija: 1.–sred. 3. stoletja.

**3236** SE 118, kv. 26/D2, PN KER 0996, inv. št. 23803

Egejska kuhinjska keramika; EKK – kozica/lonec Knossos tip 2; odl. ustja lonca/kozice; F KK – oksidacijska brez apnenca (N20b); B lisasto rjavo do temno rjavo; keramika; pr. u. 140 mm; OHU 5 %.

**3237** SE 118, kv. 26/C3, PN KER 1041, inv. št. 23804

Egejska kuhinjska keramika; EKK – kozica/lonec Knossos tip 2; odl. ustja lonca/kozice; F EKK (N23b); B lisasto rjavo do temno rjavo; keramika; pr. u. 168 mm; OHU 5 %; datacija: 1.–sred. 3. stoletja.

**3238** SE 118, kv. 26/D2, PN KER 0986, inv. št. 23850

Egejska kuhinjska keramika; EKK – pokrov; odl. ustja in ostenja pokrova; F EKK (N13c); B 7.5YR 7/6 rdečkasto rumena; keramika; pr. u. 156 mm; OHU 3 %.

**3239** SE 118, kv. 26/C4, PN KER 0835, inv. št. 23851

Egejska kuhinjska keramika; EKK – pokrov; = G3238; F EKK (N13c); keramika; OHU 4 %.

**3240** SE 118, kv. 26/C4, PN KER 0826, inv. št. 24150

Kuhinjska keramika; KK31A/B – globularni lonci s kratkim, ravnim in profiliranim robom ustja; odl. ustja in ostenja lonca; žleb in niz odtisov s šilom na ZP prehoda iz ustja v rame; aplicirano rebro na ZP ramena; F KK – redukcijška z apnencem (N10d); B lisasto; keramika; pr. u. 195 mm; OHU 20 %.

**3241** SE 118, kv. 26/D1, PN KER 0189, inv. št. 24162

Kuhinjska keramika; KK31A/B – globularni lonci s kratkim, ravnim in profiliranim robom ustja; odl. ostenja lonca; niz odtisov (pravokotnih) na ramenu; F KK – oksidacijska brez apnenca (N9b); B ZP 5YR 6/6 rdečkasto rumena; B preloma 5YR 6/8 rdečkasto rumena; keramika.

**3242** SE 118, kv. 26/C3, PN KER 1063, inv. št. 24284

Kuhinjska keramika; KK35 – ravno dno loncev – nedoločeno; odl. ravnega dna in ostenja lonca; F KK – redukcijška z apnencem (N10); B N 3 zelo temno siva; keramika; pr. d. 110 mm; OHU 15 %.

**3243** SE 118, kv. 26/C4, PN KER 0830, inv. št. 24443

Namizna keramika; NK5B – lonci s kratkim izvihanim ustjem; odl. ustja lonca; F NK – severnojadrska (mejna med N22 in A6a); B 5YR 6/6 rdečkasto rumena; keramika; pr. u. 90 mm; OHU 20 %.

**3244** SE 118, kv. 26/C4, PN KER 0836, inv. št. 24631

Kuhinjska keramika; NKP4 – pokrov; odl. ustja pokrova; F KK – oksidacijska, trda, brez apnenca (N20a); B lisasto rjavo do črno; keramika; pr. u. 160 mm; OHU 5 %.

**3245** SE 118, kv. 26/C3, PN KER 1105, inv. št. 24898

Namizna keramika; NKD4 – prstanasto dno vrča ali amfore z ravnim dnom; odl. prstanastega dna posode; F NK – severnojadrska (mejna med N22 in A6a); B 5YR 7/6 rdečkasto rumena; keramika; pr. d. 60 mm; OHU 100 %.

**3246** SE 118, kv. 26/D1, PN KER 0351, inv. št. 25069

Gradbeni material – keramičen; odl. tubula; F NK – istrska (N16); B 7.5YR 7/4 roza; keramika.

**3247** SE 118, kv. 26/E2, PN OST 096, inv. št. 25150

Odl. ometa rdeče-belo-rdeče barve; omet.

## SE 124

**3248** SE 124, kv. 24/B2, PN STE 114, inv. št. 22073

Del cevastega dvakrat zapognjenega ustja žare; steklo; datacija: od začetka 2. do prve pol. 3. stoletja.

**3249** SE 124, kv. 24/B2, PN KER 1087, inv. št. 22444

Keramika tankih sten; KTS-T8 – kozarci – vzhodni; odl. ustja in ostenja lončka; F EKK; B ZP 5YR 6/6 rdečkasto rumena; B preloma 5YR 6/8 rdečkasto rumena; brez premaza; keramika; pr. u. 74 mm; OHU 10 %; datacija: 1. ali 2.–3. stoletje.

## SE 126

**3250** SE 126, kv. 26/C4, PN KER 1626, inv. št. 22159

Padska sigilata; ITS – Consp. 27; odl. ustja in ostenja skodelice; F Padana B; B preloma 5YR 7/6 rdečkasto rumena; premaz po celi površini, dobro ohr., gladek, rahlo blešč, enakomerne barve; B premaza 2.5YR 4/8 rdeča; keramika; pr. u. 140 mm; OHU 5 %; datacija: tiberijsko–neronsko obd.

**3251** SE 126, kv. 26/C4, PN KER 1629, inv. št. 22187

Padska sigilata; ITS – Consp. 34; = G3261; F Tardopadana (TS4); datacija: klavdijsko obd.–prva pol. 2. stoletja.

**3252** SE 126, kv. 26/C4, PN KER 1628, inv. št. 22255

Severnoitalska reliefna sigilata; skodelica Sarius – Consp. R13; odl. ustja skodelice; žleb pod ZP ustja; F Sarius; B preloma 7.5YR 8/6 rdečkasto rumena; premaz po celi površini; srednje ohr., TS8; B premaza 2.5YR 4/8 rdeča; keramika; pr. u. 134 mm; OHU 5 %; datacija: 20 pr. n. št.–klavdijsko (flavijsko?) obd.

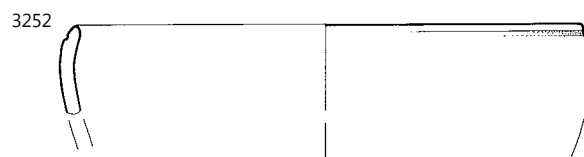
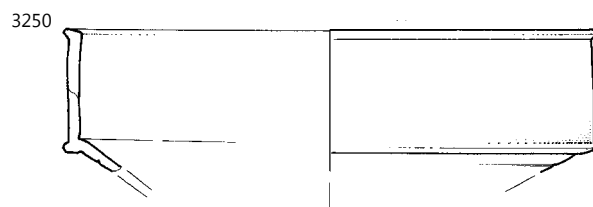
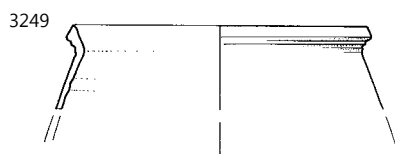
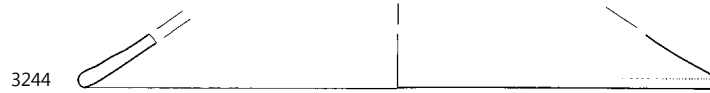
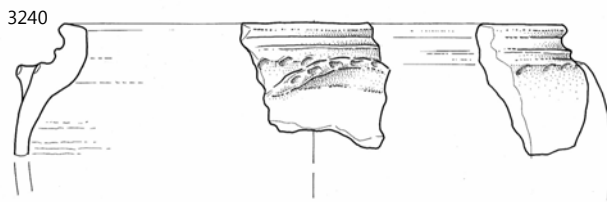
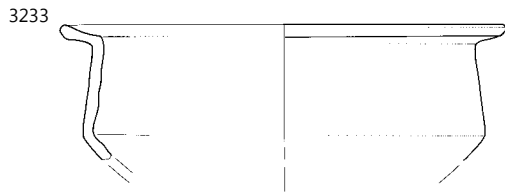
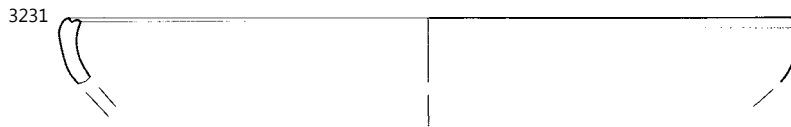

3231–3244 SE 118, 3248, 3249 SE 124, 3250, 3252 SE 126; 3232–3235 merilo 1: 3, ostalo merilo 1: 2.

**3253** SE 126, kv. 26/C4, PN KER 1627, inv. št. 22265

Severnoitalska reliefna sigilata; skodelica Sarius – Consp. R13; odl. ročaja skodelice trakast (4 kanelure na ZP); F Sarius; B preloma 2.5YR 7/8 svetlo rdeča; premaz po celi površini; srednje ohr., mat, TS8; B premaza 2.5YR 4/8 rdeča; keramika; datacija: 20 pr. n. št.–klavdijsko (flavijsko) obd.

**3254** SE 126, kv. 26/C4, PN KER 1625, inv. št. 22709

Svetila; O – Loeschke VIII K; odl. ramena, noska in ostenja oljenke; rame VII–VIII; jajčni niz v negativu na ramenu; rame VII–VIII; F O1b; B preloma 7.5YR 8/6 rdečkasto rumena; premaz na ZP; slabo ohr., lisast predvsem temno rdč 2.5YR 3/6 temno rdeča, O1; B premaza lisasto rdeče do temno rdeče; keramika; pr. u. 80 mm; OHU 10%; datacija: 1.–sred. 2. stoletja.

**3255** SE 126, kv. 26/C4, PN KER 2761, inv. št. 22713

Svetila; O – Loeschke VIII; odl. ramena, ostenja in diska oljenke; rame VIIIa; niz srčkov v negativu na ramenu; F O1b; B preloma 7.5YR 8/6 rdečkasto rumena; premaz na ZP; slabo ohr., lisast predvsem temno rdeč 2.5YR 3/6 temno rdeča, O1; B premaza lisasto rdeče do temno rdeče; keramika; pr. u. 75 mm; OHU 10%; dl. 0 mm; 0 mm; v. 0 mm; datacija: druga pol. 1.–sred. 3. stoletja.

**3256** SE 126, kv. 26/C4, PN KER 2939, inv. št. 23758

Italaska kuhinjska keramika; IKK2 – pekač z žlebom na ustju; odl. ustja pekača; žleb na robu ustja; F IKK (N18); B ZP 2.5YR 4/3 rdečkasto rjava; B preloma 2.5YR 5/4 rdečkasto rjava; brez premaza; keramika; pr. u. 160 mm; OHU 5%; datacija: druga pol. 1. stoletja pr. n. št.–3. stoletje n. št.

**3257** SE 126, kv. 26/C4, PN KER 1630, inv. št. 23839

Egejska kuhinjska keramika; EKK – pekač ali ponev s horizontalnim ustjem in robom; odl. ustja in ostenja pekača; F EKK (N13c); B ZP 7.5YR 7/6 rdečkasto rumena; B preloma 5YR 4/1 temno siva; B NP 7.5YR 7/6 rdečkasto rumena; keramika; pr. u. 270 mm; OHU 10%; datacija: sred. ali konec 1.–3. stoletje.

**SE 144**

**3258** SE 144, kv. 26/C4, PN OST 070, inv. št. 21222

Odl. koščene igle; kost; dl. 4,8 cm, pr. 0,2 cm.

**SE 159**

**3259** SE 159, kv. 26/C2, PN KOV 176, inv. št. 21057

Odl. noge in loka fibule, verjetno Aucissa; bron; dl. 1,5 cm, š. 0,9 cm, db. 0,3 cm; datacija: od konca 1. stoletja pr. n. št. pa vsaj do sredine 1. stoletja n. št.

**3260** SE 159, kv. 26/C3, PN KOV 853, inv. št. 21779

Žebelj z glavico nepravilne oblike in trnom pravokotnega preseka; železo; dl. 2,5 cm, š. 1,1 cm, db. 0,5 cm.

**3261** SE 159, kv. 26/C3, PN KER 0693, inv. št. 22186

Padaska sigilata; ITS – Consp. 34; odl. ustja in ostenja skodelice z rebrom; žleb na ZP ustja, dva na ZP ostenja; na ZP ostenja roba ustja ohr. dve apliki (maska z dolgimi lasmi in verjetno z diademom, mala maska s kratkimi lasmi – glava satira); F Tardopadana (TS4); B 7.5YR 8/4 roza; premaz po celi površini; srednje ohr. (zelo spran), rahlo svetleč, gladek, neenakomerne barve; B premaza 2.5YR 4/8 rdeča; keramika; pr. u. 126 mm; OHU 5%; datacija: klavdijsko obd.–prva pol. 2. stoletja.

**3262** SE 159, kv. 26/C2, PN KER 0440, inv. št. 22202

Padaska sigilata; ITS – Consp. 34; odl. prstanastega dna skodelice; F Tardopadana (TS4); B 7.5YR 8/6 rdečkasto rumena; premaz po celi površini; srednje ohr. v luskah in močno spran, lisast, gladek, rahlo svetleč; B premaza 2.5YR 4/8 rdeča; keramika; pr. d. 54 mm; OHD 35%; datacija: druga pol. 1.–prva pol. 2. stoletja.

**3263** SE 159, kv. 26/C3, PN KER 0694, inv. št. 22227

Padaska sigilata; ITS – Consp. B 1; odl. prstanastega dna pladnja; tri koncentrični žlebovi na NP dna; F Padana B; B preloma 5YR 7/6 rdečkasto rumena; premaz po celi površini – razen na notranji strani prstanaste noge; srednje ohr. (lušči se v luskah), mat, gladek, enakomerne barve; B premaza 2.5YR 4/8 rdeča; keramika; pr. d. 110 mm; OHD 10%; datacija: tiberijsko – flavijsko obd.

**3264** SE 159, kv. 26/C3, PN KER 0581, inv. št. 22420

Keramika tankih sten; KTS – Angera 3 ned; odl. dna in ostenja skodelice; F IKTS – redukcijska s primesmi (KTS23); B 2.5Y 7/1 svetlo siva; premaz po celi površini; slabo ohr., mat; B premaza 2.5Y 5/1 siva; keramika; pr. d. 40 mm; OHD 50%; datacija: druga pol. 1.–2. stoletje.

**3265** SE 159, kv. 26/C3, PN KER 0602, inv. št. 22424

Keramika tankih sten; KTS – redukcijsko nedoločeno; odl. dna skodelice/lončka; F Varia; B preloma keramika; pr. d. 36 mm; OHU 40%.

**3266** SE 159, kv. 26/B2, PN KER 0474, inv. št. 22471

Vzhodna sigilata B2; ES B – Hayes 74; odl. ustja in ostenja skodelice; F ES B II; B preloma 5YR 7/8 rdečkasto rumena; premaz po celi površini; slabo ohr. v luskah in pod patino, gladek, enakomerne barve, bleščoč; B premaza 2.5YR 6/8 svetlo rdeča; keramika; pr. u. 88 mm; OHU 15%; datacija: 70/75–120.

**3267** SE 159, kv. 26/D3, PN KER 0429, inv. št. 22529

Egejska kuhinjska keramika; EKK – vrček Knossos Mug tip 2 = Ricci 1/122; odl. ročaja posode trakast; F EKK (N9b); B 7.5YR 8/4 roza; keramika.

**3268** SE 159, kv. 26/C2, PN KER 0439, inv. št. 22690

Svetila; O – Loeschke IB, IC ali IV; odl. ramena in diska oljenke; rame IIIa; F O1b; B preloma 7.5YR 8/6 rdečkasto rumena; premaz po celi površini; zelo slabo ohr. rjav; B premaza nedoločljivo; keramika; pr. u. 82 mm; OHU 20%; datacija: sred. 1.–sred. 3. stoletja.

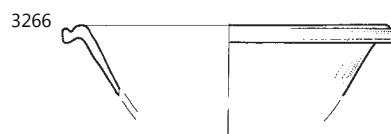
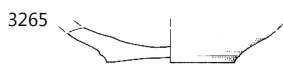
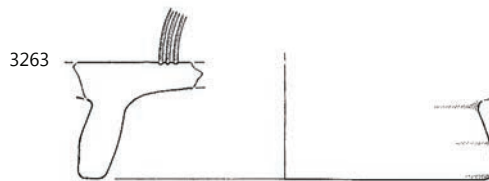
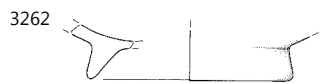
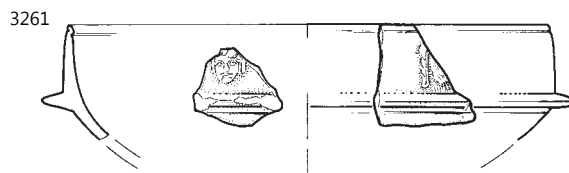
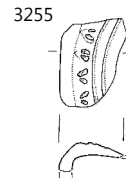
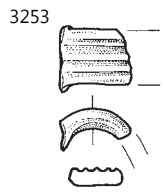

SE 126; 3257 merilo 1: 3, ostalo merilo 1: 2.

**3269** SE 159, kv. 26/C2, PN KER 0436, inv. št. 22873  
Transportno posodje; A – Dr. 2–4 severnojadrska; odl. ročaja amfore paličast (okrogel presek); F A12a; B preloma 5YR 7/8 rdečkasto rumena; keramika; datacija: 1.–2. stoletje.

**3270** SE 159, kv. 26/B2, PN KER 0472, inv. št. 23235  
Transportno posodje; A – Dr. 6A ali 6B (severnojadrska); odl. ročaja in ostenja amfore paličast (debel okrogel presek); F A6c; B 7.5YR 8/6 rdečkasto rumena; keramika; datacija: 1.–2. stoletje.

**3271** SE 159, kv. 26/B2, PN KER 0473, inv. št. 23660  
Transportno posodje; A – amfora nedoločeno; odl. zatiča amfore; F A7c; B preloma 5YR 7/6 rdečkasto rumena; keramika; pr. d. 40 mm; OHD 60%.

**3272** SE 159, kv. 26/B2, PN KER 1285, inv. št. 23701  
Transportno posodje; A – jadranska nedoločeno; odl. ročaja amfore paličast (ovalen presek); F A6b; B 7.5YR 8/4 roza; keramika.

**3273** SE 159, kv. 26/B2, PN KER 0468, inv. št. 23763  
Italjska kuhinjska keramika; IKK3 – pekač z enostavnim ustjem; odl. ustja in ostenja pekača; F IKK (N18); B lisasto rjavo do črno; brez premaza; keramika; pr. u. 250 mm; OHU 5%; datacija: druga pol. 1. stoletja pr. n. št.–3. ali 4. stoletje.

**3274** SE 159, kv. 26/C2, PN KER 0441, inv. št. 23980  
Kuhinjska keramika; KK9 – pitos, okrašen; odl. ustja in ostenja lonca; odtisi prstov na robu ustja; apliciran držaj na ZP ostenja; F KK – redukcijska, groba, z apnencem (N10); B ZP 2.5YR 5/8 rdeča; B preloma 2.5Y 4/1 temno siva; keramika; OHU 7%.

**3275** SE 159, kv. 26/B2, PN KER 0471, inv. št. 24063  
Kuhinjska keramika; KK23 = NK13 – ovalni lonec z izrazitim ramenom, žlebom na ramenu in rahlo izvihanim ustjem; odl. ustja in ostenja lonca; pas glavničenja (rahlo valovito) na ramenu; F KK – oksidacijska brez apnenca (N9b); B lisasto oranžno do rjavo; keramika; pr. u. 115 mm; OHU 5%.

**3276** SE 159, kv. 26/D3, PN KER 0656, inv. št. 24125  
Kuhinjska keramika; KK27; odl. ustja lonca; F KK – oksidacijska brez apnenca (N13b); B lisasto rjavo do temno rjavo; keramika; pr. u. 90 mm; OHU 10%.

**3277** SE 159, kv. 26/C2, PN KER 0438, inv. št. 24418  
Namizna keramika; NK1B – lonec s čašastim ustjem; odl. ustja lonca; žleb na ZP ustja; F NK – istrska (N2); B 7.5YR 8/4 roza; keramika; pr. u. 100 mm; OHU 10%.

**3278** SE 159, kv. 26/B2, PN KER 0469, inv. št. 24435  
Namizna keramika; NK4 – lonec s kratkim rahlo izvihanim ustjem; odl. ustja lonca; F NK – istrska (N3); B 5YR 6/6 rdečkasto rumena; keramika; pr. u. 135 mm; OHU 5%.

**3279** SE 159, kv. 26/D3, PN KER 0655, inv. št. 24487  
Namizna keramika; NK19 – bikonična skleda z dvema ročaji; odl. ročaja in ostenja skodele, presegajoč trakast NKR3E (tri kanelure na ZP); F NK – istrska (N5); B 10YR 8/4 zelo blede rjava; keramika.

**3280** SE 159, kv. 26/B2, PN KER 0470, inv. št. 24538  
Namizna keramika; NK38 – vrč z izvihanim enostavnim ustjem; odl. ustja vrča z nastavkom za ročaj; F NK – istrska (N3); B 7.5YR 8/4 roza; keramika; pr. u. 45 mm; OHU 20%.

**3281** SE 159, kv. 26/C2, PN KER 0437, inv. št. 24668  
Namizna keramika; NKR – ročaj vrča ali posode; odl. ročaja posode trakast (eno rebro na ZP); F NK – istrska (N3); B 7.5YR 8/4 roza; keramika.

**3282** SE 159, kv. 26/C3, PN KER 0695, inv. št. 24919  
Namizna keramika; NKD6 – visoko prstanasto dno; odl. prstanastega dna vrča ali amfore; F NK – istrska (N5); B 5YR 7/6 rdečkasto rumena; keramika; pr. d. 120 mm; OHD 10%.

**3283** SE 159, kv. 26/C2, PN OST 054, inv. št. 25137  
Odl. barvanega ometa (rumeno-zelen, rdeče-rumen z belo črto); omet.

**3284** SE 159, kv. 26/C2, PN OST 058, inv. št. 25138  
Odl. barvanega ometa (rdeče-bel, rumeno-bel); omet.

## SE 186

**3285** SE 186, kv. 25/E5, PN KOV 199, inv. št. 21065  
Odl. pasne sponse od jermena; bron; dl. 2,2 cm, š. 1,5 cm, db. 0,4–0,2 cm.

**3286** SE 186, kv. 25/E4, PN KOV 202, inv. št. 21067  
Odl. predmeta; bron; dl. 1,8 cm, š. 2 cm, db. 2,9 cm.

**3287** SE 186, kv. 25/E5, PN KOV 198, inv. št. 21064  
Odl. predmeta; bron; dl. 1,5 cm, š. 1 cm, db. 0,3 cm.

**3288** SE 186, kv. 25/E4, PN KOV 201, inv. št. 21410  
Žebelj z okroglo glavico in trnom kvadratnega preseka; železo; dl. 6 cm, š. 1,2 cm, db. 1 cm.

**3289** SE 186, kv. 26/A4, PN KER 2988, inv. št. 22241  
Padska sigilata; Padana B – nedoločljivo; odl. ostenja (pri prstanastem dnu) krožnika; F Padana B; B preloma 5YR 7/6 rdečkasto rumena; premaz po celi površini; slabo ohr. v luskah, gladek, rahlo bleščeč, neenakomerne barve; B premaza 2.5YR 5/8 rdeča in 4/8; keramika; datacija: prva pol. 1. stoletja.

**3290** SE 186, kv. 25/E4, PN KER 1582, inv. št. 22689  
Svetila; O – Loeschke IB, IC ali IV; odl. ramena in ostenja oljenke; rame IIIa (Var.) z bunkicami med žlebovi; reliefni okras na disku (le nakazan); F O1b; B preloma 7.5YR 8/4 roza; premaz na ZP; srednje ohr., O1; B premaza lisasto rdeče do temno rjavo; keramika; pr. u. 72 mm; OHU 25%; datacija: sred. 1.–sred. 3. stoletja.

**3291** SE 186, kv. 25/E4, PN KER 1610, inv. št. 24470  
Namizna keramika; NK7 – lonci s kratkim izvihanim ustjem; odl. ustja lonca; F NK – istrska (N16); B 5YR 6/8 rdečkasto rumena; keramika; pr. u. 138 mm; OHU 10%.



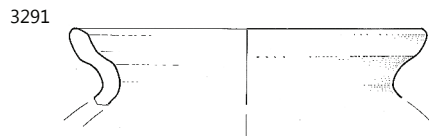
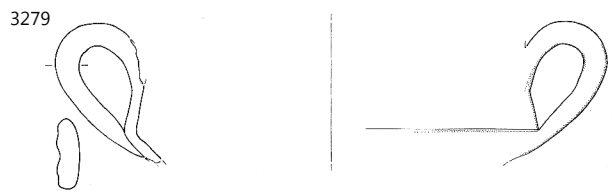
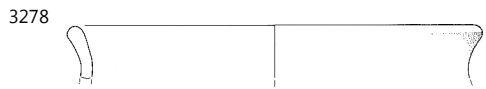
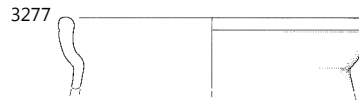
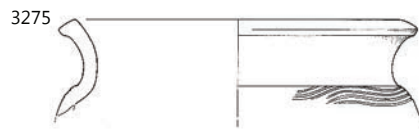
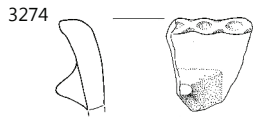

3274–3280 SE 159, 3285–3291 SE 186; 3285–3287 merilo 1: 2, ostalo merilo 1: 3.

## SE 132

**3292** SE 132, kv. 26/A1, PN KER 2979, inv. št. 24312  
Kuhinjska keramika; KK35 – ravno dno loncev – nedoločeno; odl. ravnega dna in ostenja lonca; F KK – oksidacijska brez apnenca (N20b); B lisasto; keramika; pr. d. 80 mm; OHD 40 %.

**3293** SE 132, kv. 26/A1, PN KER 0205, inv. št. 22414  
Keramika tankih sten; KTS – redukcijska skodelica; odl. ostenja skodelice; kanelura na spodnjem delu trupa na ZP; F IKTS – redukcijska s premazom (KTS15), mehka; B preloma 5Y 7/1 svetlo siva; premaz po celi površini; KTS15, spran, mat; B premaza 5Y 3/1 zelo temno siva; keramika; datacija: (druga pol.) 1.–prva pol. 2. stoletja.

**3294** SE 132, kv. 26/C1, PN KER 0397, inv. št. 23060  
Transportno posodje; A – Dr. 6B velika; odl. ročaja amfore paličast (debel ovalen presek); F A6a; B 5YR 7/8 rdečkasto rumena; keramika; datacija: 1.–2. stoletje.

**3295** SE 132, kv. 26/C1, PN KER 0398, inv. št. 23694  
Transportno posodje; A – amfora nedoločeno; odl. ročaja amfore paličast; F A14a; B 5YR 7/8 rdečkasto rumena; keramika.

**3296** SE 132, kv. 26/C1, PN KER 0401, inv. št. 24472  
Namizna keramika; NK8 – lonci s kratkim izvihanim ustjem; odl. ustja in ostenja lonca; F NK – severnojadrska (N22); B 2.5YR 7/4 roza; keramika; pr. u. 120 mm; OHU 5 %.

**3297** SE 132, kv. 26/C1, PN KER 0400, inv. št. 24906  
Namizna keramika; NKD6 – visoko prstanasto dno; odl. prstanastega dna posode; F NK – istrska (N3); B 7.5YR 8/6 rdečkasto rumena; keramika; pr. d. 50 mm; OHD 15 %.

**3298** SE 132, kv. 26/C1, PN KER 0399, inv. št. 24925  
Namizna keramika; NK – vrč – nedoločeno; odl. ostenja posode; F NK – istrska (N5); B 7.5YR 8/4 roza; keramika.

## SE 136

**3299** SE 136, kv. 26/A1, PN STE 151, inv. št. 22108  
Del dna in ostenja čaše gubanke, dekolorirano; steklo; pr. 2,8 cm; datacija: 1.–3. stoletje, višek v flavijskem času.

**3300** SE 136, kv. 26/A1, PN STE 030, inv. št. 21994  
Odl. dna posodice; steklo.

**3301** SE 136, kv. 26/D1, PN KER 0191, inv. št. 25105  
Uničeno; F N22; B preloma keramika.

## SE 543

**3302** SE 543, kv. 27/C4, PN KOV 594, inv. št. 21172  
Tulec; bron; dl. 4,8 cm, š. 1,2 cm, db. 0,1 cm.

**3303** SE 543, kv. 27/C4, PN KOV 593, inv. št. 21171  
Šivanka; bron; dl. 9,2 cm, š. 0,3 cm, db. 0,1–0,25 cm.

**3304** SE 543, kv. 27/C4, PN KOV 857, inv. št. 21783  
Žebelj za pritrditev podkve; železo; dl. 4,5 cm, š. 3,1 cm, db. 0,6 cm.

**3305** SE 543, kv. 27/C4, PN KOV 964, inv. št. 21884  
Žebelj s polkrožno glavico in trnom kvadratnega preseka, močno korodiran; železo; dl. 6 cm.

**3306** SE 543, kv. 27/C4, PN KOV 592, inv. št. 21622  
Žebelj s polkrožno glavico in trnom kvadratnega preseka; železo; dl. 6,7 cm, š. 3,2 cm, db. 0,6 cm.

**3307** SE 543, kv. 27/C4, PN STE 143, inv. št. 22100  
Navzven nagnjeno in navzdol zapognjeno ustje skodelice, oblika lsings 44/45; steklo; pr. 10,5 cm; datacija: 1.–2. stoletje.

**3308** SE 543, kv. 27/C4, PN STE 160, inv. št. 22117  
Čaša z navzven nagnjenim ostenjem in zataljenim ustjem; steklo; pr. 9,4 cm; datacija: od 4. stoletja dalje.

**3309** SE 543, kv. 27/C4, PN STE 161, inv. št. 22118  
Cilindrično ostenje čaše z navznoter zapognjenim cevastim ustjem; steklo; pr. 8,8 cm; datacija: 1.–3. stoletje.

**3310** SE 543, kv. 27/A2, PN OST 064, inv. št. 21247

Kamnita posoda z odlo-mljenim dnom, verjetno terilnica ali možnar, ob ustju dva pravokotna ročaja in vmes izliv, kanelura na robu ustja, fina obdelava ustja, stranske površine posode so obdelane s finimi udarci orodja; petrografsko apnenčev peščenjak; kamen; dl. 9,1 cm, š. 0,5 cm, db. 0,2 cm, pr. 0,4 cm, datacija.



**3311** SE 543, kv. 27/C4, PN KER 2295, inv. št. 22193  
Padska sigilata; ITS – Consp. 34; odl. prstanastega dna skodelice; F Tardopadana; B preloma 5YR 7/6 rdečkasto rumena; premaz po celi površini; srednje ohr., zelo slabo ohr. na NP, se lušči školjkasto, rahlo bleščeč, gladek, lisast; B premaza 2.5YR 5/8 – 4/8 rdeča; keramika; pr. d. 50 mm; OHD 100 %; datacija: druga pol. 1.–prva pol. 2. stoletja.

**3312** SE 543, kv. 27/C4, PN KER 2941, inv. št. 22207  
Padska sigilata; ITS – Consp. 36; odl. ustja skodelice; na ZP ostenja aplicirana dvojna spirala; F Tardopadana; B preloma 5YR 7/6 rdečkasto rumena; premaz po celi površini, dobro ohr., lisast, bleščeč, gladek; B premaza 10YR 5/8 rumenkasto rjava; keramika; OHU 5 %; datacija: tiberijsko obd.–konec 1. stoletja.

**3313** SE 543, kv. 27/C4, PN KER 1957, inv. št. 22232  
Padska sigilata; ITS – Consp. B 3; odl. dna in prstanaste noge krožnika; F Tardopadana (TS4); B 5YR 7/6 rdečkasto rumena; premaz po celi površini; srednje ohr. (spran), gladek, rahlo svetleč, lisast; B premaza 10R 5/8 rdeča; keramika; pr. d. 90 mm; OHD 15 %; datacija: druga pol. 1.–prva pol. 2. stoletja

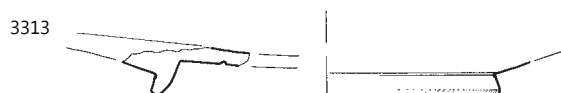
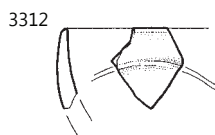
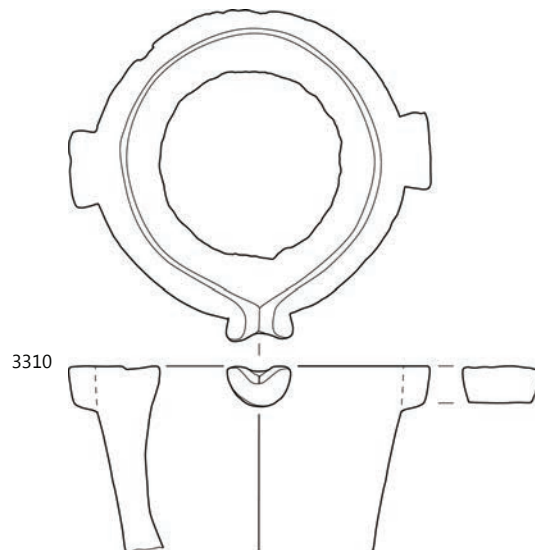
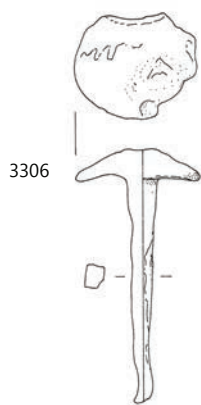
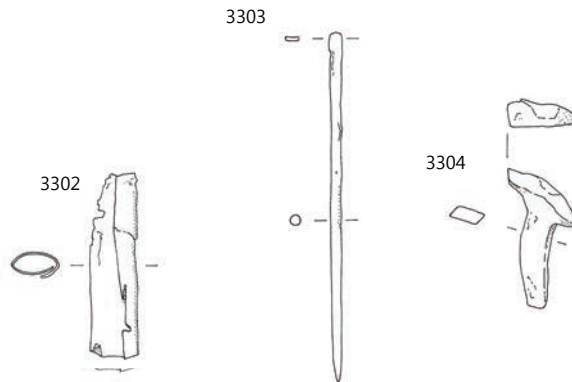
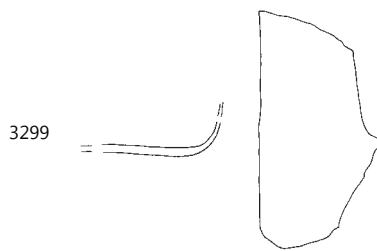

3296 SE 132, 3299 SE 136, 3303-3313 SE 543; 3310 merilo 1: 6, ostalo merilo 1: 2.

**3314** SE 543, kv. 27/C4, PN KER 3267, inv. št. 22237  
Padska sigilata; ITS – Consp. B 3; odl. prstanastega dna skodelice; žleb na NP dna; F Tardopadana; B preloma 5YR 7/6 rdečkasto rumena; premaz po celi površini; slabo ohr. v luskah in spran, mat, gladek, lisast; B premaza 2.5YR 5/8 rdeča; keramika; pr. d. 52 mm; OHD 100 %; datacija: prototiberijsko obd.–prva pol. 2. stoletja.

**3315** SE 543, kv. 27/C4, PN KER 2940, inv. št. 22273  
Severnoitalska reliefna sigilata; skodelica Sarius – Consp. R13; odl. ostenja skodelice; dva žleba na ZP ostenja; F Sarius; B preloma 7.5YR 8/4 roza; premaz po celi površini, dobro ohr., TS8; B premaza 2.5YR 4/8 rdeča; keramika; datacija: 20 pr. n. št.–klavdijsko (flavijsko?) obd.

**3316** SE 543, kv. 27/C4, PN KER 3213, inv. št. 22308  
Keramika tankih sten; KTS – Angera 3 – Ricci 2/231 pozni, neokr; odl. ustja skodelice; F IKTS – redukcijška s premazom, mehka (KTS23); B 5Y 7/1 svetlo siva; premaz po celi površini; zelo slabo ohr. v luskah, mat; B premaza 5Y 7/1 svetlo siva; keramika; pr. u. 114 mm; OHU 15 %; datacija: (druga pol.) flavijsko obd./konec 1. stoletja–(sred.) 2. stoletje.

**3317** SE 543, kv. 27/C4, PN KER 1384, inv. št. 22314  
Keramika tankih sten; KTS – Angera 3 – Ricci 2/231 pozni, barbotin/kolešček; odl. ustja in ostenja skodele; žlebovi na ZP ustja; barbotin (rahlo zavite vertikalne linije) na ramenu; F IKTS – redukcijška s premazom (KTS16); B 2.5Y 6/1 siva; premaz po celi površini; srednje ohr. (močno spran), školjkasto nalomljen, gladek, blešček, lisast; B premaza 2.5Y 2.5/1 črna; keramika; pr. u. 134 mm; OHU 15 %; datacija: druga pol. 1. stoletja–(prva pol.) zač. 2. stoletja.

**3318** SE 543, kv. 27/C4, PN KER 1357, inv. št. 22334  
Keramika tankih sten; KTS – Ricci 2/242; odl. ostenja skodelice; vodni listi v barbotinu na ZP ostenja; F IKTS – redukcijška s premazom (KTS15), mehka; B preloma 2.5Y 7/1 svetlo siva; premaz po celi površini; slabo ohr. (spran), gladek, mat; B premaza nedoločljivo; keramika; datacija: druga pol. 1.–prva pol. 2. stoletja.

**3319** SE 543, kv. 27/C4, PN KER 2944, inv. št. 22351  
Keramika tankih sten; KTS – Ricci 2/242; odl. ostenja skodelice; na ZP koleščkanje (rombi); F IKTS – redukcijška s premazom (KTS14); B 2.5Y 7/1 svetlo siva; premaz po celi površini, dobro ohr., mat, gladek, enakomerne barve; B premaza 2.5Y 2.5/1 črna; keramika; datacija: druga pol. 1.–prva pol. 2. stoletja.

**3320** SE 543, kv. 27/C4, PN KER 3232, inv. št. 22368  
Keramika tankih sten; KTS – redukcijška skodelica s koleščkanjem; odl. ustja in ostenja skodelice; na ZP ostenja koleščkanje (trikotniki); žlebovi na ZP ustja; F IKTS – redukcijška s premazom (KTS20); B 2.5Y 7/1 svetlo siva; premaz po celi površini, dobro ohr. na NP, spran na ZP; mat, gladek, lisast; B premaza 2.5Y 3/1 zelo temno siva; keramika; pr. u. 118 mm; OHU 10 %; datacija: tiberijsko obd.–1. (2.) stoletje.

**3321** SE 543, kv. 27/C4, PN KER 2943, inv. št. 22375  
Keramika tankih sten; KTS – redukcijška skodelica s koleščkanjem; odl. ostenja skodelice; na ZP koleščkanje (navpične črtice); F IKTS – redukcijška s premazom (KTS15), mehka; B preloma 2.5Y 7/2 svetlo siva; premaz po celi površini; slabo ohr. (spran in odluščen), mat, gladek, enakomerne barve; B premaza 2.5Y 3/1 zelo temno siva; keramika; datacija: tiberijsko obd.–2. stoletje.

**3322** SE 543, kv. 27/C4, PN KER 2942, inv. št. 22395  
Keramika tankih sten; KTS – redukcijška skodelica; odl. ustja skodelice; F IKTS – redukcijška s premazom (KTS4), mehka; B preloma 2.5Y 7/1 svetlo siva; premaz po celi površini; srednje ohr. (spran), lisast, blešček; B premaza 10YR 4/1–2.5Y 3/1 temno siva do zelo temno siva; keramika; OHU 5 %; datacija: (druga pol.) 1.–prva pol. 2. stoletja.

**3323** SE 543, kv. 27/C4, PN KER 3233, inv. št. 22398  
Keramika tankih sten; KTS – redukcijška skodelica; odl. rahlo konkavnega dna skodelice; F IKTS – redukcijška s premazom, mehka (KTS22); B 2.5Y 6/1 siva; premaz po celi površini; zelo slabo ohr. v luskah, lisast, blešček; B premaza 5YR 3/2 temno rdečkasto rjava; keramika; pr. d. 35 mm; OHD 100 %; datacija: 1.–prva pol. 2. stoletja.

**3324** SE 543, kv. 27/C4, PN KER 3140, inv. št. 22404  
Keramika tankih sten; KTS – redukcijška skodelica; odl. prstanastega dna skodelice; F IKTS – redukcijška s premazom (KTS14); B 2.5Y 7/1 svetlo siva; premaz po celi površini; srednje ohr. (zelo spran), školjkasto nalomljen, mat, lisast; B premaza nedoločljivo; keramika; pr. d. 42 mm; OHD 100 %; datacija: 1.–prva pol. 2. stoletja.

**3325** SE 543, kv. 27/C4, PN KER 3237, inv. št. 22436  
Keramika tankih sten; KTS–T2, T3 – kozarec z bunčicami – Ricci 1/340; odl. ustja lončka; F IKTS – oksidacijska (KTS8b); B 10YR 8/3 zelo blede rjava; keramika; pr. u. 72 mm; OHU 10 %; datacija: 1.–prva pol. 2. stoletja.

**3326** SE 543, kv. 27/C4, PN KER 1935, inv. št. 22450  
Vzhodna sigilata B2; ES B – Hayes 60; odl. ravnega dna krožnika; koncentrični žlebovi na NP dna; F ES B II; B preloma 2.5YR 7/8 svetlo rdeča; premaz po celi površini, dobro ohr., mat, gladek, enakomerne barve; B premaza 2.5YR 6/8 svetlo rdeča; keramika; pr. d. 140 mm; OHD 10 %; datacija: 70–150/ zač. 3. stoletja.

**3327** SE 543, kv. 27/C4, PN KER 2387, inv. št. 22479  
Vzhodna sigilata B2; ES B – Hayes 76; odl. ustja in ostenja skodelice; žleb na ZP in NP ostenja; F ES B II; B preloma 5YR 7/8 rdečkasto rumena; premaz po celi površini, dobro ohr. (lušči se v luskah), blešček, gladek, enakomerne barve; B premaza 2.5YR 5/8 rdeča; keramika; pr. u. 90 mm; OHU 5 %; datacija: (50) 70–100.

**3328** SE 543, kv. 27/C4, PN KER 2912, inv. št. 22557  
Afriška sigilata; AS – nedoločljivo A/D; odl. dna krožnika; tri koncentrični žlebi na NP dna; F AS – A/D; B preloma 2.5YR 6/6 svetlo rdeča; premaz po celi površini; srednje ohr. (spran), rahlo mehurčkast, mat, enakomerne barve; B premaza 2.5YR 7/8 svetlo rdeča; keramika; datacija: konec 2.–zač. 4. stoletja.

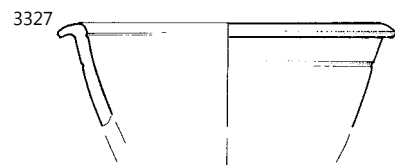
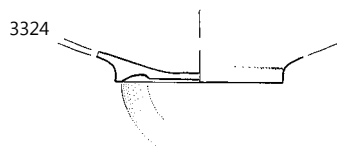
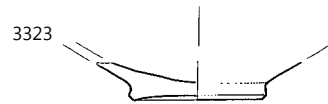
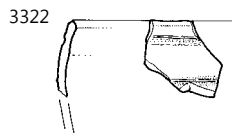
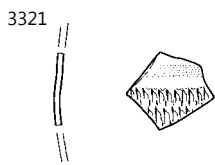
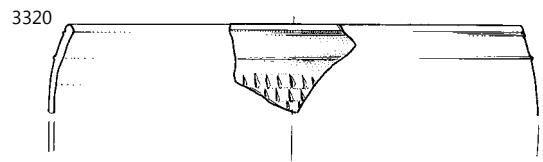
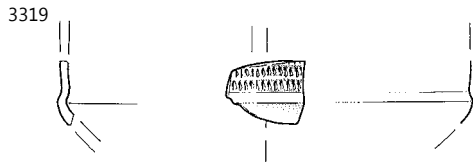
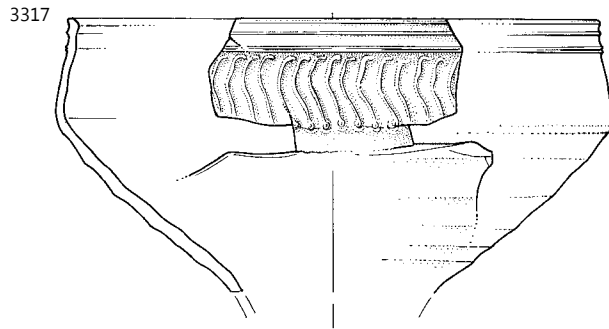
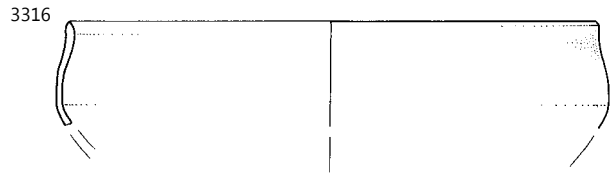
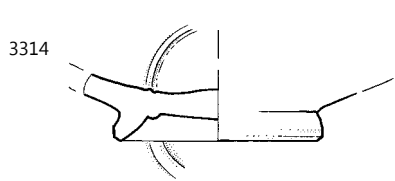

**3329 SE 543, kv. 27/C4, PN KER 2913, inv. št. 22561**

Afriška sigilata; AS – Hayes 50A; odl. prstanastega dna krožnika; F AS – C2; B preloma 2.5YR 7/6 svetlo rdeča; premaz na NP in zg. delu ZP; zelo slabo ohr. (spran), mat, enakomerne barve; na ZP do prehoda v dno; B premaza 2.5YR 6/8 svetlo rdeča; keramika; pr. d. 198 mm; OHD 20%; datacija: 230–340.

**3330 SE 543, kv. 27/C4, PN KER 3163, inv. št. 22681**

Svetila; O – Loeschke IB, IC ali IV; odl. diska in volute oljenke; rame IIIa (Var.); plastične volute; na disku v reliefu ptica roparica–sirena; F O1c; B preloma 7.5YR 8/4 roza; premaz na ZP; dobro ohr., lisast; B premaza 2.5YR 5/4 rdečkasto rjava; keramika; pr. u. 80 mm; OHU 25%; datacija: sred. 1.–sred. 3. stoletja.

**3331 SE 543, kv. 27/C4, PN KER 3215, inv. št. 22684**

Svetila; O – Loeschke IB, IC ali IV; odl. diska in ramena oljenke; rame IIIa; F O1a; B preloma 7.5YR 8/4 roza; premaz na ZP; dobro ohr., O1; B premaza lisasto rdeče do temno rjavo; keramika; pr. u. 80 mm; OHU 5%; datacija: sred. 1.–sred. 3. stoletja.

**3332 SE 543, kv. 27/C4, PN KER 3214, inv. št. 22685**

Svetila; O – Loeschke IB, IC ali IV; odl. ramena in noska oljenke; rame IIIb, plastična spiralna voluta s spiralnim gumbkom; F O1c; B preloma 7.5YR 8/4 roza; premaz na ZP; slabo ohr., O1; B premaza 2.5YR 3/1 zelo temno siva; keramika; pr. u. 90 mm; OHU 10%; datacija: sred. 1.–sred. 3. stoletja.

**3333 SE 543, kv. 27/C4, PN KER 2291, inv. št. 22693**

Svetila; O – Loeschke IB, IC ali IV; odl. ramena, volute in ostenja oljenke; rame IIIa, voluta z okroglim gumbkom, žleb na ravnem dnu; F O1c; B preloma 7.5YR 8/6 rdečkasto rumena; premaz na ZP; srednje ohr., O1; B premaza lisasto rdeče do temno rjavo; keramika; pr. u. 80 mm; OHU 25%; pr. d. 50 mm; OHD 15%; datacija: sred. 1.–sred. 3. stoletja.

**3334 SE 543, kv. 27/C4, PN KER 2294, inv. št. 22826**

Transportno posodje; A – Dr. 2–4 severnojadranska; odl. ustja amfore; F A11; B preloma 5YR 7/6 rdečkasto rumena; keramika; pr. u. 105 mm; OHU 15%.

**3335 SE 543, kv. 27/C4, PN KER 3209, inv. št. 22867**

Transportno posodje; A – Dr. 2–4 severnojadranska; odl. ročaja amfore, dvojni paličast; F A11; B preloma 2.5YR 7/4 roza; B NP bel sloj na ZP (AA); srednje ohr., engoba, mat; B premaza 2.5Y 8/3 bledo rumena; keramika; datacija: 1.–2. stoletje.

**3336 SE 543, kv. 27/C4, PN KER 2905, inv. št. 22883**

Transportno posodje; A – Dr. 2–4 jadranska; odl. ostenja amfore; F A14b; B 7.5YR 7/6 rdečkasto rumena; keramika; datacija: 1.–2. stoletje.

**3337 SE 543, kv. 27/C4, PN KER 2390, inv. št. 22886**

Transportno posodje; A – Dr. 2–4 jadranska; odl. ročaja amfore, dvojni; F A14b; B 7.5YR 7/4 roza; keramika; datacija: 1.–2. stoletje.

**3338 SE 543, kv. 27/C4, PN KER 2096, inv. št. 22887**

Transportno posodje; A – Dr. 2–4 jadranska; odl. ustja amfore; F A16c; B ZP 10YR 8/3 zelo bledo rjava; B preloma 7.5YR 8/4 roza; B NP 10YR 8/3 zelo bledo rjava; keramika; pr. u. 120 mm; OHU 55%; datacija: 1.–2. stoletje.

**3339 SE 543, kv. 27/C4, PN KER 3086, inv. št. 22892**

Transportno posodje; A – Dr. 2–4 jadranska; odl. ustja amfore; F A16c; B ZP 10YR 8/4 zelo bledo rjava; B preloma 5YR 7/6 rdečkasto rumena; B NP 10YR 8/4 zelo bledo rjava; keramika; pr. u. 130 mm; OHU 10%; datacija: 1.–2. stoletje.

**3340 SE 543, kv. 27/C4, PN KER 2393, inv. št. 22893**

Transportno posodje; A – Dr. 2–4 – nedoločena; odl. ročaja in ostenja amfore, dvojni paličast; F A33a; B ZP 10YR 8/3 zelo bledo rjava; B preloma 5YR 7/6 rdečkasto rumena; B NP 10YR 8/3 zelo bledo rjava; keramika; datacija: 1.–2. stoletje.

**3341 SE 543, kv. 27/C4, PN KER 2095, inv. št. 22916**

Transportno posodje; A – Dr. 2–4 – nedoločena; odl. zatiča amfore; F A16a; B ZP 7.5YR 8/3 roza; B preloma 5YR 6/6 rdečkasto rumena; B NP 7.5YR 8/3 roza; keramika; pr. d. 65 mm; OHD 100%; datacija: sred. 1. stoletja pr. n. št.–2. stoletje.

**3342 SE 543, kv. 27/C4, PN KER 1388, inv. št. 22928**

Transportno posodje; A – amfora z ravnim dnom – jadranska; odl. prstanastega dna in ostenja amfore; F A16a; B 7.5YR 7/4 roza; keramika; pr. d. 98 mm; OHD 100%; datacija: sred. 1.–3. stoletje.

**3343 SE 543, kv. 27/C4, PN KER 2362, inv. št. 22929**

Transportno posodje; A – amfora z ravnim dnom – jadranska; odl. dna in ostenja amfore; F A16a; B ZP 7.5YR 8/4 roza; B preloma 5YR 7/6 rdečkasto rumena; keramika; pr. d. 110 mm; OHD 30%.

**3344 SE 543, kv. 27/C4, PN KER 2388, inv. št. 22997**

Namizna keramika; A/NK – amfora ali vrč; odl. ročaja vrča ali amfore z ravnim dnom trakast (dve rebri na ZP); F NK – severnojadranska (N22); B 7.5YR 7/4 roza; keramika.

**3345 SE 543, kv. 27/C4, PN KER 2343, inv. št. 22999**

Namizna keramika; A/NK – amfora ali vrč; odl. prstanastega dna posode; F NK – severnojadranska (N22); B 5YR 6/6 rdečkasto rumena; keramika; pr. d. 100 mm; OHD 20%.

**3346 SE 543, kv. 27/C4, PN KER 1429, inv. št. 23020**

Transportno posodje; A – Dr. 6B velika; odl. ustja amfore; F A1b; B preloma 10YR 8/3 zelo bledo rjava; keramika; pr. u. 150 mm; OHU 25%; datacija: konec 1. stoletja pr. n. št.–1. stoletje.

**3347 SE 543, kv. 27/C4, PN KER 3270, inv. št. 23035**

Transportno posodje; A – Dr. 6B klasična; odl. ustja amfore; F A6a; B 5YR 6/6 rdečkasto rumena; keramika; pr. u. 120 mm; OHU 25%; datacija: prva pol.–tretja četrt. 1. stoletja.

**3348 SE 543, kv. 27/C4, PN KER 2346, inv. št. 23036**

Transportno posodje; A – Dr. 6B cesarska; odl. ustja amfore; kanelura na ZP ustja; F A16a; B preloma 7.5YR 7/6 rdečkasto rumena; B NP 10YR 8/3 zelo bledo rjava; keramika; pr. u. 140 mm; OHU 40%; datacija: konec 1.–2. stoletje.

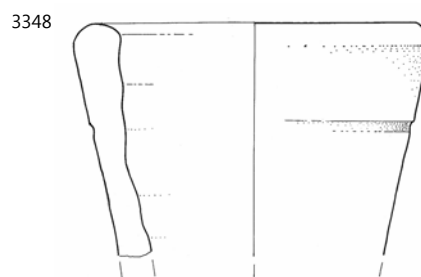
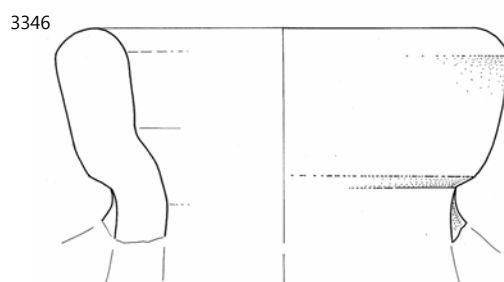
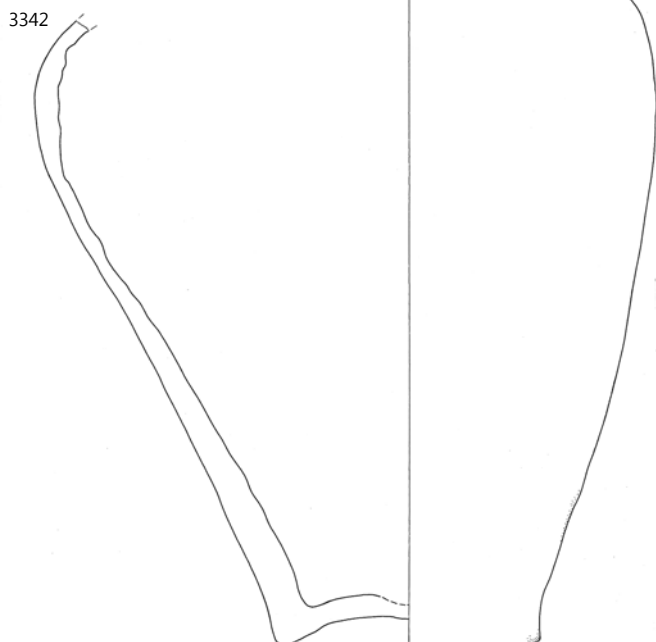
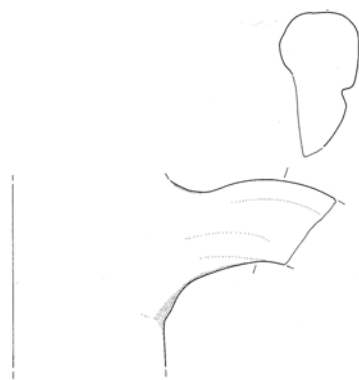
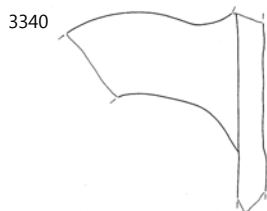
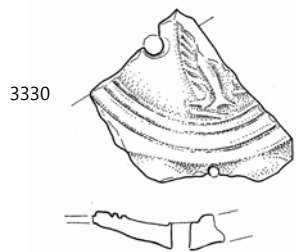
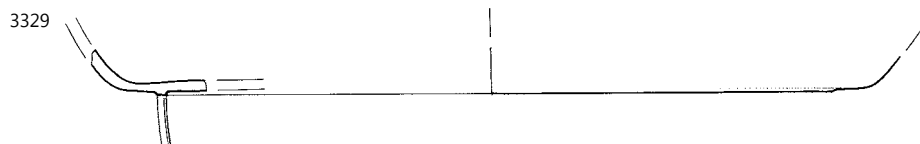

SE 543; 3329, 3330 merilo 1: 2, ostalo merilo 1: 3.



**3349** SE 543, kv. 27/C4, PN KER 2290, inv. št. 23037

Transportno posodje; A – Dr. 6B cesarska; odl. ustja, ročaja in ostenja amfore; F A6b; B 5YR 7/6 rdečkasto rumena; keramika; pr. u. 140 mm; OHU 10%; datacija: tretja četrt. 1.–2. stoletje.

**3350** SE 543, kv. 27/C4, PN KER 2392, inv. št. 23040

Transportno posodje; A – Dr. 6B cesarska; odl. ustja amfore; F A16a; B ZP 10YR 8/3 zelo blede rjava; B preloma 7.5YR 7/6 rdečkasto rumena; keramika; pr. u. 140 mm; OHU 20%; datacija: konec 1.–2. stoletje.

**3351** SE 543, kv. 27/C4, PN KER 1385, inv. št. 23041

Transportno posodje; A – Dr. 6B velika; odl. dna amfore; F A16b; B 7.5YR 8/4 roza; keramika; pr. d. 78 mm; OHD 100%; datacija: 1.–2. stoletje.

**3352** SE 543, kv. 27/C4, PN KER 2292, inv. št. 23049

Transportno posodje; A – Dr. 6B velika; odl. gumbastega dna amfore; F A6a; B 5YR 7/8 rdečkasto rumena; keramika; pr. d. 44 mm; OHD 75%; datacija: 1.–2. stoletje.

**3353** SE 543, kv. 27/C4, PN KER 3231, inv. št. 23062

Transportno posodje; A – Dr. 6B velika; odl. ročaja in ostenja amfore paličast, ovalen; F A6a; B 5YR 7/6 rdečkasto rumena; keramika; datacija: 1.–2. stoletje.

**3354** SE 543, kv. 27/C4, PN KER 2021, inv. št. 23063

Transportno posodje; A – Dr. 6B velika; odl. ročaja amfore paličast (ovalen presek); F A12a; B preloma 5YR 6/6 rdečkasto rumena; keramika; datacija: 1.–2. stoletje.

**3355** SE 543, kv. 27/C4, PN KER 2391, inv. št. 23067

Transportno posodje; A – Dr. 6B velika; odl. ročaja in ostenja amfore, ovalen presek; F A16b; B 7.5YR 8/6 rdečkasto rumena; keramika; datacija: 1.–2. stoletje.

**3356** SE 543, kv. 27/C4, PN KER 1956, inv. št. 23076

Transportno posodje; A – Dr. 6B velika; odl. gumbastega zatiča amfore; F A12b; B preloma 5YR 7/8 rdečkasto rumena; keramika; pr. d. 40 mm; OHD 100%; datacija: 1.–2. stoletje.

**3357** SE 543, kv. 27/C4, PN KER 1934, inv. št. 23085

Transportno posodje; A – Dr. 6B velika; odl. ročaja amfore paličast (ovalen presek); F A16a; B 7.5YR 7/6 rdečkasto rumena; keramika; datacija: 1.–2. stoletje.

**3358** SE 543, kv. 27/C4, PN KER 3285, inv. št. 23184

Transportno posodje; A – Dr. 6B nedoločeno (velika ali mala); odl. ročaja amfore paličast (ovalen presek); F A6a; B ZP 7.5YR 7/6 rdečkasto rumena; B preloma 5YR 6/8 rdečkasto rumena; B NP 7.5YR 7/6 rdečkasto rumena; keramika; datacija: 1.–4. stoletje.

**3359** SE 543, kv. 27/C4, PN KER 2293, inv. št. 23189

Transportno posodje; A – Dr. 6B nedoločeno (velika ali mala); odl. ročaja amfore paličast (ovalen presek); F A6a; B 5YR 6/6 rdečkasto rumena; keramika; datacija: 1.–4. stoletje.

**3360** SE 543, kv. 27/C4, PN KER 2345, inv. št. 23196

Transportno posodje; A – Dr. 6B nedoločeno (velika ali mala); odl. ročaja in ostenja amfore paličast (ovalen presek); F A6a; B 5YR 7/8 rdečkasto rumena; keramika; datacija: 1.–4. stoletje.

**3361** SE 543, kv. 27/C4, PN KER 2369, inv. št. 23200

Transportno posodje; A – Dr. 6B nedoločeno (velika ali mala); odl. ostenja amfore; F A12a; B preloma 5YR 5/6 rumenkasto rdeča; premaz na ZP; keramika.

**3362** SE 543, kv. 27/C4, PN KER 3271, inv. št. 23214

Transportno posodje; A – Dr. 6B nedoločeno (velika ali mala); odl. ustja amfore; F A6a; B 5YR 7/8 rdečkasto rumena; keramika; OHU 20%; datacija: 1.–4. stoletje.

**3363** SE 543, kv. 27/C4, PN KER 2389, inv. št. 23219

Transportno posodje; A – Dr. 6B nedoločeno (velika ali mala); odl. ročaja amfore paličast (ovalni presek); F A6a; B 5YR 7/8 rdečkasto rumena; keramika; datacija: 1.–4. stoletje.

**3364** SE 543, kv. 27/C4, PN KER 2097, inv. št. 23220

Transportno posodje; A – Dr. 6B nedoločeno (velika ali mala); odl. ročaja amfore, D presek; F A6a; B 5YR 6/6 rdečkasto rumena; keramika; datacija: 1.–4. stoletje.

**3365** SE 543, kv. 27/C4, PN KER 3210, inv. št. 23525

Transportno posodje; AA – nedoločeno; odl. ročaja amfore, trakast (dve plitvi kaneluri na ZP); F A13a; B ZP N 4/; B preloma 2.5YR 7/6 svetlo rdeča; B NP N 4/; keramika; datacija: 3.–5. stoletje.

**3366** SE 543, kv. 27/C4, PN KER 1936, inv. št. 23615

Transportno posodje; A – vzhodna nedoločeno; odl. dna amfore; F A28a; B ZP 7.5YR 8/6 rdečkasto rumena; B preloma 5YR 7/8 rdečkasto rumena; keramika; pr. d. 42 mm; OHD 100%; datacija: 1.–5. stoletje.

**3367** SE 543, kv. 27/C4, PN KER 3021, inv. št. 23635

Transportno posodje; A – amfora nedoločeno; odl. ustja in ostenja amfore; F A15; B 2.5Y 8/3 blede rumena; keramika; pr. u. 130 mm; OHU 40%.

**3368** SE 543, kv. 27/C4, PN KER 2910, inv. št. 23636

Transportno posodje; A – amfora nedoločeno; odl. ostenja amfore; na ZP ostenja vrezi (graft): 2 vodoravni črti z valovnico (ali S) med njima; F A15; B 2.5Y 8/3 blede rumena; keramika.

**3369** SE 543, kv. 27/C4, PN KER 3240, inv. št. 23756

Italaska kuhinjska keramika; IKK2 – pekač z žlebom na ustju; odl. ustja in ostenja pekača; žleb na robu ustja; F IKK (N18); B ZP 7.5YR 5/3 rjava; B NP 5YR 6/8 rdečkasto rumena; brez premaza; keramika; pr. u. 260 mm; OHU 5%; datacija: druga pol. 1. stoletja pr. n. št.–3. ali 4. stoletje.

**3370** SE 543, kv. 27/C4, PN KER 2099, inv. št. 23760

Italaska kuhinjska keramika; IKK2/3 – pekač – nedoločeno; odl. ravnega dna in ostenja pekača; F IKK (N18); B ZP 5YR 3/1 zelo temno siva; B NP 5YR 6/8 rdečkasto rumena; brez premaza; keramika; pr. d. 112 mm; OHD 10%; datacija: druga pol. 1. stoletja pr. n. št.–3. ali 4. stoletje.

**3371** SE 543, kv. 27/C4, PN KER 3241, inv. št. 23761

Italaska kuhinjska keramika; IKK3 – pekač z enostavnim ustjem; odl. ustja in ostenja pekača; F IKK (N18); B ZP 7.5YR 2.5/1 črna; B NP 7.5YR 3/2 temno rjava; brez premaza; keramika; pr. u. 230 mm; OHU 5%.

3349

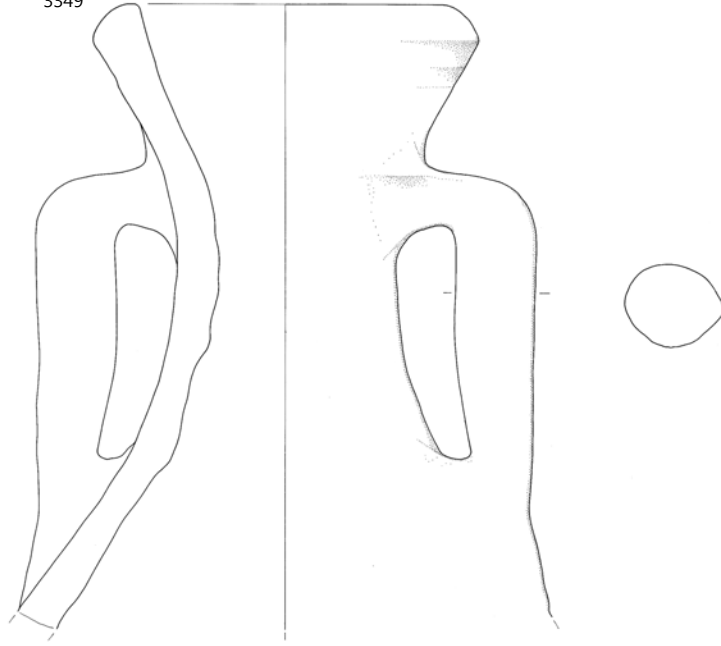

3366

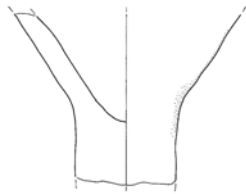

3367

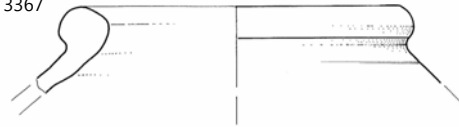

**3372** SE 543, kv. 27/C4, PN KER 2019, inv. št. 23768

Italjska kuhinjska keramika; IKK6 – pokrov; odl. ustja in ostenja pokrova; F IKK (N18); B 2.5YR 5/8 rdeča; keramika; pr. u. 174 mm; OHU 5%; datacija: druga pol. 1. stoletja pr. n. št.–3. ali 4. stoletje.

**3373** SE 543, kv. 27/C4, PN KER 1940, inv. št. 23791

Italjska kuhinjska keramika; IKK6 – pokrov; odl. ustja in ostenja pokrova; F IKK (N28); B 2.5YR 6/6 svetlo rdeča; keramika; pr. u. 170 mm; OHU 10%.

**3374** SE 543, kv. 27/C4, PN KER 3087, inv. št. 23842

Egejska kuhinjska keramika; EKK – pekač ali ponev s horizontalnim ustjem in robom; odl. ustja pekača; F EKK (N13a); B lisasto; keramika; pr. u. 220 mm; OHU 5%; datacija: sred. ali konec 1.–3. stoletje.

**3375** SE 543, kv. 27/C4, PN KER 2252, inv. št. 23843

Egejska kuhinjska keramika; EKK – pekač ali ponev s horizontalnim ustjem in robom; odl. ustja pekača; F EKK (N13c); B lisasto rdeče do temno rjavo; keramika; pr. u. 220 mm; OHU 10%; datacija: sred. ali konec 1.–3. stoletje.

**3376** SE 543, kv. 27/C4, PN KER 2251, inv. št. 23845

Egejska kuhinjska keramika; EKK – pokrov; odl. ustja in ostenja pokrova; F EKK (N13d); B 7.5YR 7/6 rdečkasto rumena; keramika; pr. u. 252 mm; OHU 10%; datacija: sred. ali konec 1.–3. stoletje.

**3377** SE 543, kv. 27/C4, PN KER 3212, inv. št. 23857

Egejska kuhinjska keramika; EKK – vrč s trolistnim ustjem Knossos tip 1; odl. ustja, ročaja in ostenja vrča; F EKK (N26a); B 5YR 6/6 rdečkasto rumena; keramika; OHU 5%; datacija: konec 1.–3. stoletje.

**3378** SE 543, kv. 27/C4, PN KER 2101, inv. št. 23858

Egejska kuhinjska keramika; EKK – vrč s trolistnim ustjem Knossos tip 1; odl. ustja vrča; dva žleba na ZP ustja; F EKK (KTS2); B ZP 2.5YR 5/6 rdeča; B preloma 2.5YR 5/6 rdeča; B NP 7.5YR 5/3 rjava; keramika; pr. u. 66 mm; OHU 15%; datacija: konec 1.–3. stoletje.

**3379** SE 543, kv. 27/C4, PN KER 2254, inv. št. 23871

Afriška kuhinjska keramika; AKK – Hayes 181; odl. krožnika (ustja, dna in ostenja); koncentričen žleb na NP dna; F AKK – ceramica polita a strisce; B preloma 2.5YR 6/8 svetlo rdeča; premaz na NP in zg. delu ZP; dobro ohr. na NP, gladek, neenakomerne barve, rahlo bleščeč do mat, verjetno na ZP ustja patina cenerognola, ki ni ohr.; B premaza 2.5YR 6/8 svetlo rdeča; keramika; pr. u. 280 mm; OHU 10%; pr. d. 220 mm; OHD 5%; datacija: konec 2./zač. 3.–sred. 5. stoletja.

**3380** SE 543, kv. 27/C4, PN KER 1941, inv. št. 23974

Kuhinjska keramika; KK7B – lonec z dolgim močno izvihanim in ravno odrezanim ustjem; odl. izvihane ustja in ostenja lonca; dva žleba na ZP vratu; F KK – redukcijska z apnenecem (N10b); B lisasto temno rjavo do črno; keramika; pr. u. 160 mm; OHU 5%.

**3381** SE 543, kv. 27/C4, PN KER 3139, inv. št. 24019

Kuhinjska keramika; KK22E – ovalni lonec z visokim vratom, navzven izvihanim ustjem in prelomom na prehodu v rame; odl. izvihane ustja in ostenja lonca; dva niza pravokotnikov (odtisnjenih s koleščkom) na ZP ramena; F KK – oksidacijska, trda, brez apnenca (N13c); B ZP lisasto temno rjavo do črno; B NP lisasto oranžno do rjavo; keramika; pr. u. 105 mm; OHU 10%.

**3382** SE 543, kv. 27/C4, PN KER 3132, inv. št. 24020

Kuhinjska keramika; KK22E – ovalni lonec z visokim vratom, navzven izvihanim ustjem in prelomom na prehodu v rame; odl. ravne dna in ostenja lonca; pas koleščkanja na ZP ramena (oblika dvojnih pravokotnikov); ZP trupa glajena s palčko; F KK – oksidacijska, trda, brez apnenca (N13c); B lisasto; keramika; pr. d. 80 mm; OHD 55%.

**3383** SE 543, kv. 27/C4, PN KER 3088, inv. št. 24033

Kuhinjska keramika; KK22 – ovalni lonec z visokim vratom, navzven izvihanim ustjem in prelomom na prehodu v rame; odl. izvihane ustja lonca; F KK – oksidacijska, trda, brez apnenca (N13c); B 2.5Y 3/1 zelo temno siva; keramika; pr. u. 170 mm; OHU 10%.

**3384** SE 543, kv. 27/C4, PN KER 3089, inv. št. 24035

Kuhinjska keramika; KK22A – ovalni lonec z visokim vratom, navzven izvihanim ustjem in prelomom na prehodu v rame; odl. izvihane ustja lonca; F KK – oksidacijska brez apnenca (N13b); B lisasto; keramika; pr. u. 160 mm; OHU 15%.

**3385** SE 543, kv. 27/C4, PN KER 3017, inv. št. 24043

Kuhinjska keramika; KK22 – ovalni lonec z visokim vratom, navzven izvihanim ustjem in prelomom na prehodu v rame; odl. izvihane ustja lonca; F KK – oksidacijska, trda, brez apnenca (N13c); B lisasto oranžno do črno; keramika; pr. u. 130 mm; OHU 10%.

**3386** SE 543, kv. 27/C4, PN KER 2017, inv. št. 24089

Kuhinjska keramika; KK23 = NK13 – ovalni lonec z izrazitim ramenom, žlebom na ramenu in rahlo izvihanim ustjem; odl. ustja in ostenja lonca; žleb na robu ustja; kanelure ali glavničenje na ZP ramena; F KK – oksidacijska brez apnenca (N20b); B lisasto oranžno do rjavo; keramika; pr. u. 220 mm; OHU 5%.

**3387** SE 543, kv. 27/C4, PN KER 1960, inv. št. 24093

Kuhinjska keramika; KK23 = NK13 – ovalni lonec z izrazitim ramenom, žlebom na ramenu in rahlo izvihanim ustjem; odl. ustja in ostenja lonca; tri žlebi na ZP ramena; F KK – oksidacijska brez apnenca (N20b); B 7.5YR 8/4 roza; keramika; pr. u. 150 mm; OHU 10%.

**3388** SE 543, kv. 27/C3, PN KER 1240, inv. št. 24100

Namizna keramika; KK23 = NK13 – ovalni lonec z izrazitim ramenom, žlebom na ramenu in rahlo izvihanim ustjem; odl. ustja in ostenja lonca; žleb na robu ustja; F KK – oksidacijska brez apnenca (N20b); B lisasto oranžno do temno rjavo; keramika; pr. u. 160 mm; OHU 15%.

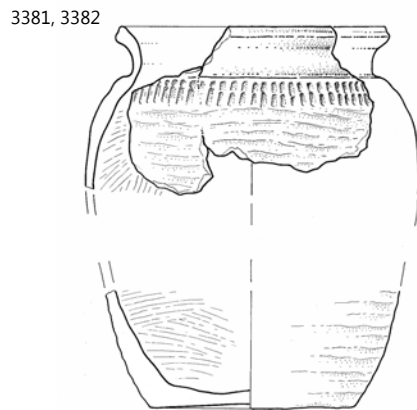
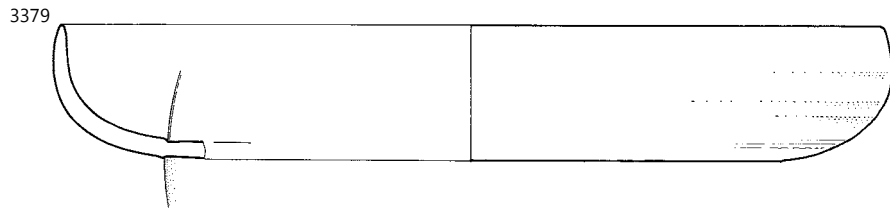
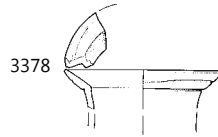
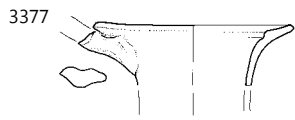

SE 543; 3376–3378 merilo 1: 2, ostalo merilo 1: 3.

**3389 SE 543, kv. 27/C4, PN KER 1431, inv. št. 24123**

Namizna keramika; KK23 = NK13 – ovalni lonec z izrazitim ramenom, žlebom na ramenu in rahlo izvihanim ustjem; odl. ustja lonca; F KK – oksidacijska brez apnenca (N9b); B 5YR 7/6 rdečkasto rumena; keramika; pr. u. 120 mm; OHU 10 %.

**3390 SE 543, kv. 27/C4, PN KER 3084, inv. št. 24131**

Kuhinjska keramika; KK28 – različice od KK23; odl. ustja in ostenja lončka; pas vodoravnega glavničenja na ZP ramena; F KK – oksidacijska brez apnenca (N20b); B lisasto oranžno do temno rjavo; keramika; pr. u. 100 mm; OHU 15 %.

**3391 SE 543, kv. 27/C4, PN KER 3269, inv. št. 24137**

Kuhinjska keramika; KK24 = NK11 – ovalni lonec z ravnim ustjem; odl. lonca (ustja, ostenja in ravnega dna); dva žleba na ZP ramena; F NK – trda, oksidacijska (N20b); B ZP lisasto rdeče do temno rjavo; B preloma 5YR 6/6 rdečkasto rumena; keramika; pr. u. 90 mm; OHU 65 %; pr. d. 65 mm; OHD 70 %.

**3392 SE 543, kv. 27/C4, PN KER 3282, inv. št. 24138**

Namizna keramika; KK24 = NK11 – ovalni lonec z ravnim ustjem; odl. lonca (ustja, ostenja in ravnega dna); žleb na ZP ramena; F NK – trda, oksidacijska (N25a); B 5YR 7/8 rdečkasto rumena; keramika; pr. u. 90 mm; OHU 100 %; pr. d. 54 mm; OHD 100 %.

**3393 SE 543, kv. 27/C4, PN KER 2342, inv. št. 24147**

Kuhinjska keramika; KK31C – globularni lonci s kratkim, ravnim in profiliranim robom ustja; odl. ustja in ostenja lonca; pas odtisov šila na ZP ramena; F KK – oksidacijska brez apnenca (N9b); B ZP lisasto rjavo do temno rjavo; B preloma 5YR 6/6 rdečkasto rumena; keramika; pr. u. 134 mm; OHU 15 %.

**3394 SE 543, kv. 27/C4, PN KER 2386, inv. št. 24149**

Kuhinjska keramika; KK31E – globularni lonci s kratkim, ravnim in profiliranim robom ustja; odl. ustja in ostenja lončka; F KK – oksidacijska brez apnenca (N9b); B ZP lisasto rjavo do črno; B preloma 5YR 6/6 rdečkasto rumena; keramika; pr. u. 100 mm; OHU 10 %.

**3395 SE 543, kv. 27/C4, PN KER 3138, inv. št. 24151**

Kuhinjska keramika; KK31D – globularni lonci s kratkim, ravnim in profiliranim robom ustja; odl. ustja in ostenja lončka ali lonca; F KK – oksidacijska, trda, brez apnenca (N7); B 7.5YR 3/1 zelo temno siva; keramika; OHU 15 %.

**3396 SE 543, kv. 27/C4, PN KER 1938, inv. št. 24154**

Kuhinjska keramika; KK31B – globularni lonci s kratkim, ravnim in profiliranim robom ustja; odl. ustja in ostenja lonca; kanelure na ZP ustja, pas odtisov šila na ZP ramena; F KK – oksidacijska brez apnenca (N20b); B ZP lisasto rdeče do temno rjavo; B preloma 5YR 6/6 rdečkasto rumena; B NP lisasto rdeče do temno rjavo; keramika; pr. u. 120 mm; OHU 10 %.

**3397 SE 543, kv. 27/C4, PN KER 2018, inv. št. 24166**

Kuhinjska keramika; KK31A/B – globularni lonci s kratkim, ravnim in profiliranim robom ustja; odl. ustja in ostenja lonca; žlebovi na ZP ustja; pas odtisov šila na ZP ramena; F KK – oksidacijska brez apnenca (N9b); B lisasto rjavo do črno; keramika; pr. u. 120 mm; OHU 15 %.

**3398 SE 543, kv. 27/C4, PN KER 1937, inv. št. 24281**

Kuhinjska keramika; KK35 – ravno dno loncev – nedoločeno; odl. ravnega dna in ostenja lonca; obilne primesi na dnu; F KK – oksidacijska, trda, brez apnenca (N20a); B lisasto svetlo rjavo do črno; keramika; pr. d. 90 mm; OHD 25 %.

**3399 SE 543, kv. 27/C4, PN KER 2253, inv. št. 24294**

Kuhinjska keramika; KK35 – ravno dno loncev – nedoločeno; odl. ravnega dna in ostenja lonca/sklede; F KK – oksidacijska, trda, brez apnenca (N13c); B ZP lisasto rdeče do temno rdeče; B NP 5YR 7/8 rdečkasto rumena; keramika; pr. d. 180 mm; OHD 15 %.

**3400 SE 543, kv. 27/C4, PN KER 3273, inv. št. 24345**

Kuhinjska keramika; KK35 – ravno dno loncev – nedoločeno; odl. ravnega dna in ostenja lonca; obilne primesi na dnu; F KK – oksidacijska brez apnenca (N13b); B ZP lisasto oranžno do rjavo; B preloma 5YR 7/8 rdečkasto rumena; keramika; pr. d. 70 mm; OHD 40 %.

**3401 SE 543, kv. 27/C4, PN KER 3141, inv. št. 24378**

Kuhinjska keramika; KK35 – ravno dno loncev – nedoločeno; odl. ravnega dna in ostenja lonca; F KK – redukcijska z apnenecem (N10b); B ZP 10YR 3/1 zelo temno siva; B preloma 10YR 6/2 svetlo rjavkasto siva; B NP 10YR 3/1 zelo temno siva; pr. d. 120 mm; OHD 20 %.

**3402 SE 543, kv. 27/C4, PN KER 3278, inv. št. 24409**

Namizna keramika; SVK2 – skleda; odl. ustja sklede; žleb na ZP in NP ustja; F SVK (N25c); B preloma 2.5Y 6/1 siva; keramika; pr. u. 174 mm; OHU 5 %; datacija: do prva pol. 1. stoletja.

**3403 SE 543, kv. 27/C4, PN KER 1430, inv. št. 24433**

Namizna keramika; NK3 – lonec/ročka z enostavnim rahlo izvihanim ustjem in žlebom na NP; odl. ustja lonca; F NK – fina (N5); B 10YR 8/4 zelo blede rjava; keramika; pr. u. 100 mm; OHU 10 %.

**3404 SE 543, kv. 27/C4, PN KER 3211, inv. št. 24455**

Namizna keramika; NK5 – lonci s kratkim izvihanim ustjem; odl. ustja lonca; F NK – severnojadranska (N22); B 2.5YR 6/6 svetlo rdeča; keramika; pr. u. 120 mm; OHU 5 %.

**3405 SE 543, kv. 27/C4, PN KER 1356, inv. št. 24473**

Namizna keramika; NK8 – lonci s kratkim izvihanim ustjem; odl. ustja lonca; F NK – severnojadranska (mejna med N22 in A6a); B 5YR 6/8 rdečkasto rumena; keramika; pr. u. 140 mm; OHU 5 %.

**3406 SE 543, kv. 27/C4, PN KER 2015, inv. št. 24474**

Namizna keramika; NK8 – lonci s kratkim izvihanim ustjem; odl. ustja posode; F NK – severnojadranska (N22); B 5YR 6/6 rdečkasto rumena; keramika; pr. u. 150 mm; OHU 10 %.

**3407 SE 543, kv. 27/C4, PN KER 3082, inv. št. 24488**

Namizna keramika; NK20 – lonček s trikotnim ustjem; odl. ustja in ostenja lonca; F NK – severnojadranska (mejna med N22 in A6a); B 5YR 7/6 rdečkasto rumena; keramika; pr. u. 105 mm; OHU 30 %.

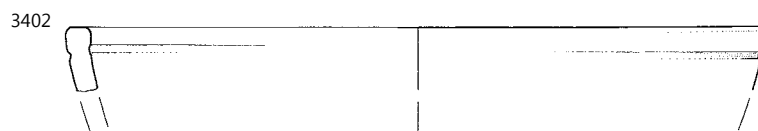
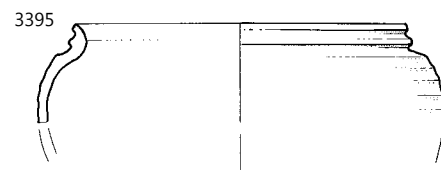
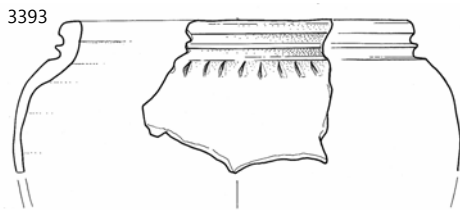
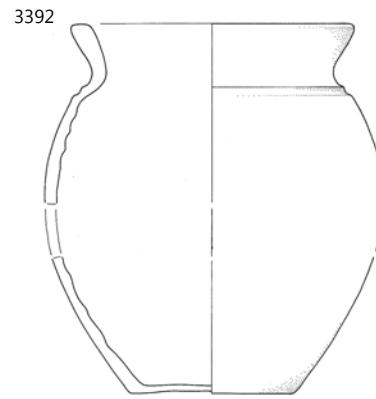
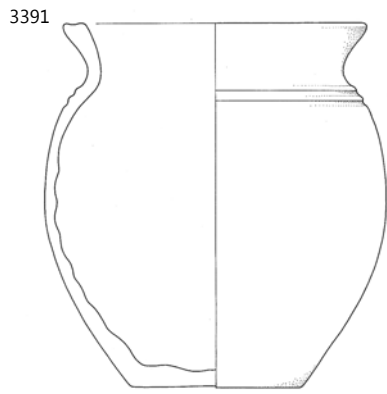

**3408 SE 543, kv. 27/C4, PN KER 3238, inv. št. 24490**

Namizna keramika; NK20 – lonček s trikotnim ustjem; odl. ustja posode; F NK – severnojadranska (N22b); B 5YR 6/6 rdečkasto rumena; keramika; pr. u. 120 mm; OHU 10 %.

**3409 SE 543, kv. 27/C4, PN KER 3268, inv. št. 24493**

Namizna keramika; NK20 – lonček s trikotnim ustjem; odl. ustja in ostenja lonca; F NK – severnojadranska (N22b); B 5YR 6/6 rdečkasto rumena; keramika; pr. u. 110 mm; OHU 50 %.

**3410 SE 543, kv. 27/C4, PN KER 3019, inv. št. 24506**

Namizna keramika; NK28 – kadilnica; odl. ustja in ostenja kadilnice; F NK – istrska (N3); B 5YR 7/6 rdečkasto rumena; keramika; pr. u. 300 mm; OHU 10 %.

**3411 SE 543, kv. 27/C4, PN KER 2022, inv. št. 24510**

Namizna keramika; NK30 – vrč z visokim vratom in srednje širokim ustjem; odl. ustja in ostenja vrča; F NK – istrska (N5); B 2.5YR 6/6 svetlo rdeča; keramika; pr. u. 66 mm; OHU 100 %.

**3412 SE 543, kv. 27/C4, PN KER 3020, inv. št. 24517**

Namizna keramika; NK33B – vrč s srednje širokim ustjem; odl. ustja ostenja in ročaja vrča, NKR3D trakast (tri kanelure na ZP); F NK (N21a); B 5YR 7/6 rdečkasto rumena; keramika; pr. u. 80 mm; OHU 10 %.

**3413 SE 543, kv. 27/C4, PN KER 2102, inv. št. 24531**

Namizna keramika; NK33B – vrč s srednje širokim ustjem; odl. ostenja vrča; F NK – severnojadranska (N22); B 5YR 6/6 rdečkasto rumena; keramika.

**3414 SE 543, kv. 27/C4, PN KER 2367, inv. št. 24555**

Namizna keramika; NK44 – ročka ali vrček z jajčastim trupom in odebeljenim ustjem; = PN KER 2341; F NK – istrska (N3); OHU 50 %.

**3415 SE 543, kv. 27/C4, PN KER 2341, inv. št. 24556**

Namizna keramika; NK44 – ročka ali vrček z jajčastim trupom in odebeljenim ustjem; odl. ustja in ostenja vrčka z nastavkom za ročaj; F NK – istrska (N3); B 7.5YR 8/4 roza; keramika; pr. u. 70 mm; OHU 30 %.

**3416 SE 543, kv. 27/C4, PN KER 3137, inv. št. 24560**

Namizna keramika; NK44 – ročka ali vrček z jajčastim trupom in odebeljenim ustjem; odl. ustja, ostenja in ročaja vrča trakast; F NK – severnojadranska (N22); B 2.5YR 7/4 roza; keramika; pr. u. 80 mm; OHU 20 %.

**3417 SE 543, kv. 27/C4, PN KER 3277, inv. št. 24569**

Namizna keramika; NK46 – ročka, lonec s izvihanim trikotnim ustjem; odl. ustja in ostenja lonca; F NK – severnojadranska (N22); B 5YR 6/6 rdečkasto rumena; keramika; pr. u. 90 mm; OHU 20 %.

**3418 SE 543, kv. 27/C4, PN KER 3283, inv. št. 24615**

Namizna keramika; NK66 – lonec s trikotnim ustjem; odl. ustja, ročaja in ostenja lonca; F NK – severnojadranska (N22); B 5YR 6/6 rdečkasto rumena; keramika; pr. u. 120 mm; OHU 5 %.

**3419 SE 543, kv. 27/C4, PN KER 1958, inv. št. 24642**

Namizna keramika; NKR – ročaj vrča ali posode; odl. ročaja vrča trakast (dve rebri na ZP); F NK – istrska (N3); B 5YR 7/8 rdečkasto rumena; keramika.

**3420 SE 543, kv. 27/C4, PN KER 2100, inv. št. 24661**

Namizna keramika; NKR – ročaj vrča ali posode; odl. ročaja vrča trakast (dve kaneluri na ZP); F NK – fina (N21); B 7.5YR 8/6 rdečkasto rumena; keramika.

**3421 SE 543, kv. 27/C4, PN KER 3083, inv. št. 24690**

Namizna keramika; NKR – ročaj vrča ali posode; odl. ročaja vrčka/skodelice trakast (dve rebri na ZP); F NK – istrska (N3); B 7.5YR 8/6 rdečkasto rumena; keramika.

**3422 SE 543, kv. 27/C4, PN KER 2339, inv. št. 24760**

Namizna keramika; NKD1 – ravno dno lonca, ravne stene; odl. prstanastega dna in ostenja posode; F NK – severnojadranska (N22); B 5YR 6/6 rdečkasto rumena; keramika; pr. d. 90 mm; OHD 100 %.

**3423 SE 543, kv. 27/C4, PN KER 2366, inv. št. 24761**

Namizna keramika; NKD1 – ravno dno lonca, ravne stene; odl. ravnega dna in ostenja posode; F NK – severnojadranska (N22); B 5YR 7/6 rdečkasto rumena; keramika; pr. d. 58 mm; OHD 100 %.

**3424 SE 543, kv. 27/C4, PN KER 2344, inv. št. 24767**

Namizna keramika; NKD1 – ravno dno lonca, ravne stene; odl. prstanastega dna in ostenja vrča; F NK – istrska (N3); B 7.5YR 8/4 roza; keramika; pr. d. 70 mm; OHD 100 %.

**3425 SE 543, kv. 27/C4, PN KER 2368, inv. št. 24772**

Namizna keramika; NKD1 – ravno dno lonca, ravne stene; odl. ravnega dna in ostenja posode; F NK – severnojadranska (N22); B 5YR 6/6 rdečkasto rumena; premaz na ZP; tanka plast fine gline, engoba; B premaza 5YR 6/6 rdečkasto rumena; keramika; pr. d. 55 mm; OHD 100 %.

**3426 SE 543, kv. 27/C3, PN KER 1239, inv. št. 24775**

Namizna keramika; NKD1 – ravno dno lonca, ravne stene; odl. ravnega dna posode; F NK – severnojadranska (mejna med N22 in A6a); B 5YR 6/6 rdečkasto rumena; keramika; pr. d. 50 mm; OHD 45 %.

**3427 SE 543, kv. 27/C4, PN KER 1939, inv. št. 24781**

Namizna keramika; NKD1 – ravno dno lonca, ravne stene; odl. ravnega dna in ostenja posode; F NK – severnojadranska (mejna med N22 in A6a); B 5YR 6/6 rdečkasto rumena; keramika; pr. d. 84 mm; OHD 30 %.

**3428 SE 543, kv. 27/C4, PN KER 2098, inv. št. 24782**

Namizna keramika; NKD1 – ravno dno lonca, ravne stene; odl. ravnega dna lončka; F NK – istrska (N3); B 5YR 7/8 rdečkasto rumena; keramika; pr. d. 40 mm; OHD 55 %.

**3429 SE 543, kv. 27/C4, PN KER 3272, inv. št. 24791**

Namizna keramika; NKD1 – ravno dno lonca, ravne stene; odl. ravnega dna posode; F NK – istrska (N16); B 5YR 6/8 rdečkasto rumena; keramika; pr. d. 70 mm; OHD 40 %.

**3430 SE 543, kv. 27/C4, PN KER 3288, inv. št. 24794**

Namizna keramika; NKD1 – ravno dno lonca, ravne stene; odl. ravnega dna posode; F NK – istrska (N3); B 5YR 7/8 rdečkasto rumena; keramika; pr. d. 66 mm; OHD 35 %.



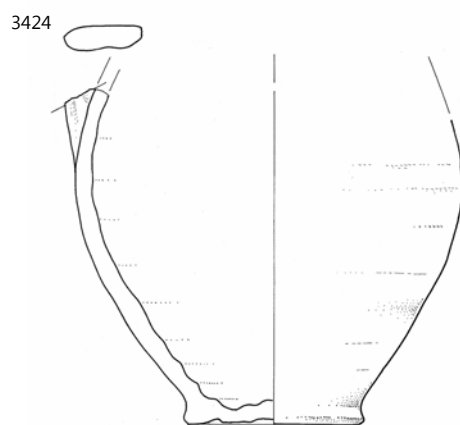
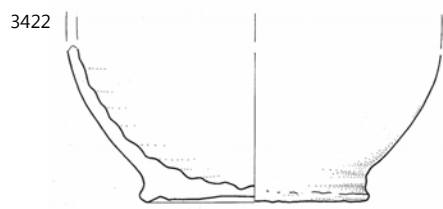
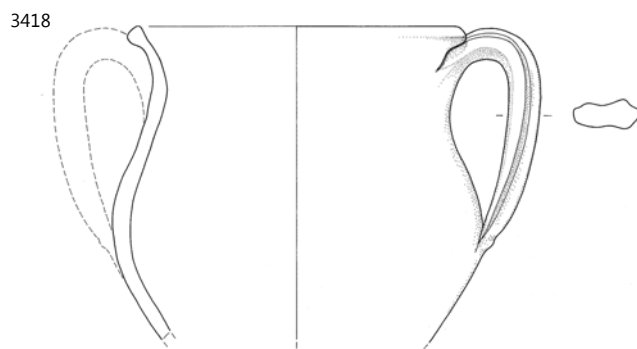
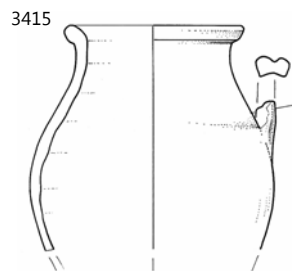
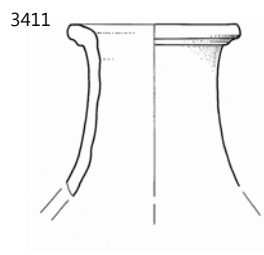

**3431 SE 543, kv. 27/C4, PN KER 2385, inv. št. 24795**

Namizna keramika; NKD1 – ravno dno lonca, ravne stene; odl. ravnega dna posode; F NK – severnojadrska (N22); B 5YR 6/6 rdečkasto rumena; premaz na ZP; tanek sloj fine glin; B premaza 7.5YR 8/1 bela; keramika; pr. d. 62 mm; OHD 100 %.

**3432 SE 543, kv. 27/C4, PN KER 2016, inv. št. 24805**

Namizna keramika; NKD1 – ravno dno lonca, ravne stene; odl. ravnega dna posode; F NK – severnojadrska (mejna med N22 in A6a); B 5YR 7/8 rdečkasto rumena; keramika; pr. d. 70 mm; OHD 25 %.

**3433 SE 543, kv. 27/C4, PN KER 3276, inv. št. 24834**

Namizna keramika; NKD2 – ravno dno, konkavne stene; odl. ravnega dna in ostenja posode; F NK – severnojadrska (N22); B lisasto rdeče do temno rjavo; keramika; pr. d. 66 mm; OHD 70 %.

**3434 SE 543, kv. 27/C4, PN KER 2297, inv. št. 24850**

Namizna keramika; NKD2 – ravno dno, konkavne stene; odl. ravnega dna in ostenja posode; F NK – severnojadrska (mejna med N22 in A6a); B 5YR 6/6 rdečkasto rumena; keramika; pr. d. 80 mm; OHD 20 %.

**3435 SE 543, kv. 27/C4, PN KER 3016, inv. št. 24877**

Namizna keramika; NKD2 – ravno dno, konkavne stene; odl. ravnega dna posode lonca ali vrča; F NK – severnojadrska (N22); B 2.5YR 7/4 roza; keramika; pr. d. 74 mm; OHD 100 %.

**3436 SE 543, kv. 27/C4, PN KER 3018, inv. št. 24880**

Namizna keramika; NKD4 – prstanasto dno vrča ali amfore z ravnim dnom; odl. konkavnega dna posode; žleb na ZP dna; F NK – severnojadrska (N21); B 10YR 8/4 zelo blede rjava; keramika; pr. d. 90 mm; OHD 25 %.

**3437 SE 543, kv. 27/C4, PN KER 3085, inv. št. 24882**

Namizna keramika; NKD4 – prstanasto dno vrča ali amfore z ravnim dnom; odl. prstanastega dna in ostenja posode; F NK (N21a); B 5YR 7/6 rdečkasto rumena; keramika; pr. d. 110 mm; OHD 40 %.

**3438 SE 543, kv. 27/C4, PN KER 3136, inv. št. 24885**

Namizna keramika; NKD4 – prstanasto dno vrča ali amfore z ravnim dnom; = **G1039**; F NK – severnojadrska (N22); OHD 55 %.

**3439 SE 543, kv. 27/C4, PN KER 1959, inv. št. 24899**

Namizna keramika; NKD4 – prstanasto dno vrča ali amfore z ravnim dnom; odl. prstanastega dna in ostenja posode; F NK (N19); B 5YR 7/8 rdečkasto rumena; keramika; pr. d. 70 mm; OHD 20 %.

**3440 SE 543, kv. 27/C4, PN KER 1389, inv. št. 24923**

Namizna keramika; NK – vrč – nedoločeno; odl. ravnega dna in ostenja posode; F NK – severnojadrska (N22); B 5YR 6/6 rdečkasto rumena; keramika; pr. d. 50 mm; OHD 100 %.

**3441 SE 543, kv. 27/C4, PN KER 3239, inv. št. 24929**

Namizna keramika; NK – nedoločljivo; odl. ustja posode; F NK – severnojadrska (N22); B 2.5YR 6/6 svetlo rdeča; keramika; OHU 10 %.

**3442 SE 543, kv. 27/C4, PN KER 2289, inv. št. 24936**

Namizna keramika; NK – nedoločljivo; odl. ostenja; ZP ostenja poslikana; F nedoločljivo; B preloma nedoločljivo; B NP ZP poslikana ali prebarvana; B premaza nedoločljivo; keramika.

**3443 SE 543, kv. 27/C4, PN KER 1387, inv. št. 24957**

Shrambeno posodje; dolij; odl. ostenja dolija; F D2; B preloma 5YR 6/6 rdečkasto rumena; keramika.

**3444 SE 543, kv. 27/C4, PN KER 2014, inv. št. 24963**

Sigilata – še nedoločena; sigilata – nedoločeno; odl. dna lončka ali vrča; F Pozna sigilata (N14); B 7.5YR 8/4 roza; premaz po celi površini; srednje ohr. (močno spran in se lušči), rahlo bleščeč, lisast – 5YR 3/1 zelo temno siva do 4/4, gladek; B premaza 5YR 3/1 zelo temno siva; keramika; OHD 30 %.

**3445 SE 543, kv. 27/C4, PN KER 3142, inv. št. 25088**

Transportno posodje; A – Dr. 6A; odl. ostenja amfore; F A44; B preloma 7.5YR 8/4 roza; keramika; datacija: druga pol. 1. stoletja pr. n. št.–sred. (konec) 1. stoletja.

**3446 SE 543, kv. 27/C4, PN KER 3429, inv. št. 25112**

Gradbeni material; odl. tubula; F N3; B preloma 5YR 7/8 rdečkasto rumena; keramika; dl. 107 mm; 65 mm; v. 10 mm.

## SE 580

**3447 SE 580, kv. 27/C4, PN KER 2984, inv. št. 22269**

Severnoitalska reliefna sigilata; skodelica Sarius – Consp. R13; odl. ustja skodelice in ostenja z nastavkom za ročaj; F Sarius; B preloma 5YR 7/6 rdečkasto rumena; premaz po celi površini, dobro ohr., TS8; B premaza 2.5YR 4/8 rdeča; keramika; pr. u. 180 mm; OHU 7 %; datacija: 20 pr. n. št.–klavdijsko obd.

**3448 SE 580, kv. 27/C4, PN KER 3079, inv. št. 22719**

Svetila; O – reliefna – nedoločeno; odl. dna oljenke; dva žleba na dnu; F O1a; B preloma 7.5YR 8/4 roza; premaz na ZP; srednje ohr., O1; B premaza lisasto rdeče do temno rdeče; keramika; pr. d. 60 mm; OHD 20 %; datacija: 1.–sred. 3. stoletja.

**3449 SE 580, kv. 27/C4, PN KER 3127, inv. št. 23001**

Namizna keramika; A/NK – amfora ali vrč; odl. ročaja vrča ali amfore z radnim dnom trakast (dve kaneluri na ZP); F NK – severnojadrska (N22); B 5YR 7/4 roza; keramika.

**3450 SE 580, kv. 27/C4, PN KER 3076, inv. št. 24412**

Namizna keramika; M4 – melnica Dramont D tip 2; odl. ustja in ostenja melnice; na NP ustja žleb; na NP posode kamnita zrnca do 3 mm; F Varia (N36); B 7.5YR 8/4 roza; keramika; pr. u. 360 mm; OHU 15 %.

**3451 SE 580, kv. 27/C4, PN KER 3077, inv. št. 24815**

Namizna keramika; NKD2 – ravno dno, konkavne stene; odl. dna in ostenja posode; F NK – severnojadrska (N22); B 5YR 7/6 rdečkasto rumena; keramika; pr. d. 66 mm; OHD 30 %.

**3452 SE 580, kv. 27/C4, PN KER 3078, inv. št. 24907**

Namizna keramika; NKD6 – visoko prstanasto dno; odl. prstanastega dna lončka ali vrča; F NK – istrska (N5); B 7.5YR 8/4 roza; keramika; pr. d. 49 mm; OHD 100 %.

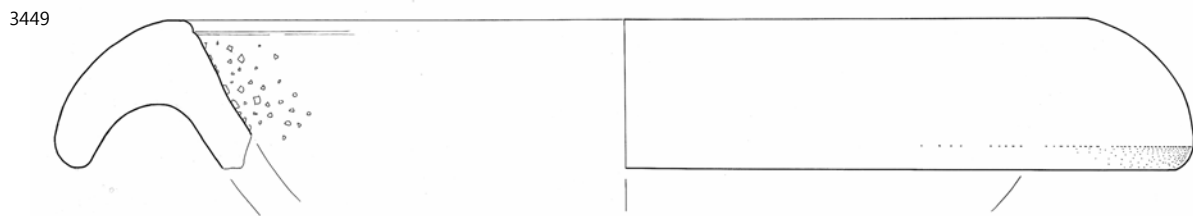

3444, 3446 SE 543, 3449 SE 580; 3444 merilo 1:2, ostalo merilo 1:3.

## SE 596

**3453** SE 596, kv. 27/C4, PN KOV 415, inv. št. 21121  
Igla; bron; dl. 8,5 cm, pr. 0,3 cm.

**3454** SE 596C, kv. 27/C4, PN KER 3052, inv. št. 23880  
Kuhinjska keramika; KK1A – lonec z vertikalnim ustjem; odl. izvihanega ustja in ostenja lonca; F KK – redukcijska z apnen-  
cem (N10c); B lisasto rjavo do črno; keramika; pr. u. 135 mm;  
OHU 25 %.

**3455** SE 596C, kv. 27/C4, PN KER 3051, inv. št. 24017  
Kuhinjska keramika; KK22A – ovalni lonec z visokim vratom,  
navzven izvihanim ustjem in prelomom na prehodu v rame;  
odl. izvihanega ustja in ostenja lonca; pas glavničenja (rahlo  
valovito) na ZP ramena; F KK – oksidacijska brez apnenca  
(N13b); B ZP lisasto; B preloma 5YR 7/6 rdečkasto rumena;  
keramika; pr. u. 146 mm; OHU 35 %.

**3456** SE 596D, kv. 27/C4, PN KER 3059, inv. št. 22170  
Padska sigilata; ITS – Consp. 3; odl. ustja in ostenja krožnika;  
F Padana B; B preloma 5YR 8/4 roza; premaz po celi površini,  
dobro ohr. (rahlo spran), gladek, rahlo svetleč do mat, lisast;  
B premaza 10R 4/8 rdeča; keramika; pr. u. 300 mm; OHU 5 %;  
datacija: 30/40–2. stoletje.

**3457** SE 596D, kv. 27/C4, PN KER 3060, inv. št. 22312  
Keramika tankih sten; KTS – redukcijska skodelica z barboti-  
nom; odl. ustja skodelice; na ZP ostenja barbotin (S linije); F  
IKTS – redukcijska s premazom (KTS15); B 2.5Y 7/1 svetlo siva;  
premaz po celi površini; srednje ohr. (spran), mat, lisast, gla-  
dek, tanek; B premaza 10YR 4/1 temno siva; keramika; OHU  
5 %; datacija: druga pol. 1.–prva pol. 2. stoletja.

**3458** SE 596D, kv. 27/C4, PN KER 1397, inv. št. 22708  
Svetila; O – Loeschke VIII L1; odl. oljenke; rame VIIIb; predrt  
ročaj; na disku v reliefu motiv gledališke maske z brado, široko  
razprtimi usti in kratkimi lasmi; na dnu žig v negativu (nečitljiv);  
F O1a; B preloma 10YR 8/3 zelo blede rjava; premaz na ZP;  
srednje ohr., školjkasto nalomljen; tanek; B premaza 10R 2.5/1  
rdečkasto črna rdečkasto črna; keramika; pr. u. 72 mm; OHU  
70 %; pr. d. 40 mm; OHD 60 %; datacija: 1.–konec 2./zač. 3.  
stoletja.

**3459** SE 596D, kv. 27/C4, PN KER 3061, inv. št. 22944  
Transportno posodje; A – amfora z ravnim dnom – nedo-  
oločeno; odl. dna in ostenja amfore; F A15; B 5Y 8/2 blede  
rumena; keramika; pr. d. 130 mm; OHD 100 %; datacija: sred.  
1.–3. stoletje.

**3460** SE 596D, kv. 27/C4, PN KER 3057, inv. št. 24540  
Namizna keramika; NK38 – vrč z izvihanim enostavnim  
ustjem; odl. ustja in ostenja vrča; F NK – istrska (N3); B ZP  
10YR 8/3 zelo blede rjava; B preloma 5YR 7/6 rdečkasto  
rumena; keramika; pr. u. 50 mm; OHU 40 %.

**3461** SE 596D, kv. 27/C4, PN KER 3056, inv. št. 24577  
Namizna keramika; NK49 – vrč z izlivom; odl. ustja z izlivom  
in ostenja z nastavkom za ročaj vrča; F NK – istrska (N16); B  
7.5YR 8/4 roza; keramika; pr. u. 52 mm; OHU 100 %.

**3462** SE 596D, kv. 27/C4, PN KER 3058, inv. št. 24747  
Namizna keramika; NKR – ročaj vrča ali posode; odl. ročaja  
vrča trakast (tri kanelure na ZP); F NK – istrska (N5); B 5YR  
7/6 rdečkasto rumena; keramika.

**3463** SE 596D, kv. 27/C4, PN KER 3113, inv. št. 24816  
Namizna keramika; NKD2 – ravno dno, konkavne stene; = PN  
KER 3077; F NK – severnojadranska (N22); pr. d. 66 mm; OHD  
70 %.

## SE 597

**3464** SE 597, kv. 27/C4, PN KER 1402, inv. št. 24109  
Kuhinjska keramika; KK23 = NK13 – ovalni lonec z izrazitim  
ramenom, žlebom na ramenu in rahlo izvihanim ustjem; odl.  
ustja in ostenja lonca; vrezan grafit na robu ustja v obliki črke  
X; F KK – oksidacijska, trda, brez apnenca (N23b); B lisasto  
rdeče do temno rjavo; keramika; pr. u. 200 mm; OHU 10 %.

## SE 577

**3465** SE 577, kv. 27/C4, PN KOV 585, inv. št. 20060  
Novec: Traianus/Dp/kovan 98–117/Rom/RIC?; bron; KN 9.

**3466** SE 577, kv. 27/C4, PN KER 2908, inv. št. 23482  
Transportno posodje; AA – nedoločeno; odl. ostenja amfore;  
kanelure na ZP trupa; F A13b; B preloma 5YR 5/6 rumenkasto  
rdeča; keramika.

**3467** SE 577, kv. 27/C4, PN KER 2258, inv. št. 24172  
Kuhinjska keramika; KK30 – lonček s kratkim ustjem; odl. ustja  
in ostenja lonca; žleb na ZP ramena; F KK – oksidacijska, trda,  
brez apnenca (N13c); B lisasto rjavo do temno rjavo; kerami-  
ka; pr. u. 100 mm; OHU 10 %.

**3468** SE 577, kv. 27/C4, PN KER 2036, inv. št. 24343  
Kuhinjska keramika; KK35 – ravno dno loncev – nedoločeno;  
odl. ravnega dna lonca; obilne primesi na dnu; F KK – oksidacij-  
ska brez apnenca (N13a); B lisasto rdeče do temno rjavo; B NP  
5YR 6/6 rdečkasto rumena; keramika; pr. d. 100 mm; OHD 40 %.

## SE 171

**3469** SE 171, kv. 26/D2, PN KER 0959, inv. št. 22322  
Keramika tankih sten; KTS – redukcijska skodelica z barboti-  
nom; odl. ostenja skodelice; na ZP ostenja barbotin (poševne  
linije); F IKTS – redukcijska s premazom (KTS21); B 2.5Y 6/1  
siva; premaz po celi površini; srednje ohr. (spran), mat, gladek,  
tanek; B premaza 2.5Y 4/1 temno siva; keramika; datacija:  
druga pol. 1.–prva pol. 2. stoletja.

**3470** SE 171, kv. 26/D2, PN KER 0960, inv. št. 24080  
Kuhinjska keramika; KK23 = NK13 – ovalni lonec z izrazitim  
ramenom, žlebom na ramenu in rahlo izvihanim ustjem; odl.  
ostenja lonca; pas glavničenja (vodoravno – rahlo valovito)  
na ZP ramena; F KK – oksidacijska brez apnenca (N13b); B  
ZP lisasto rjavo do temno rjavo; B preloma 5YR 7/6 rdečkasto  
rumena; keramika.

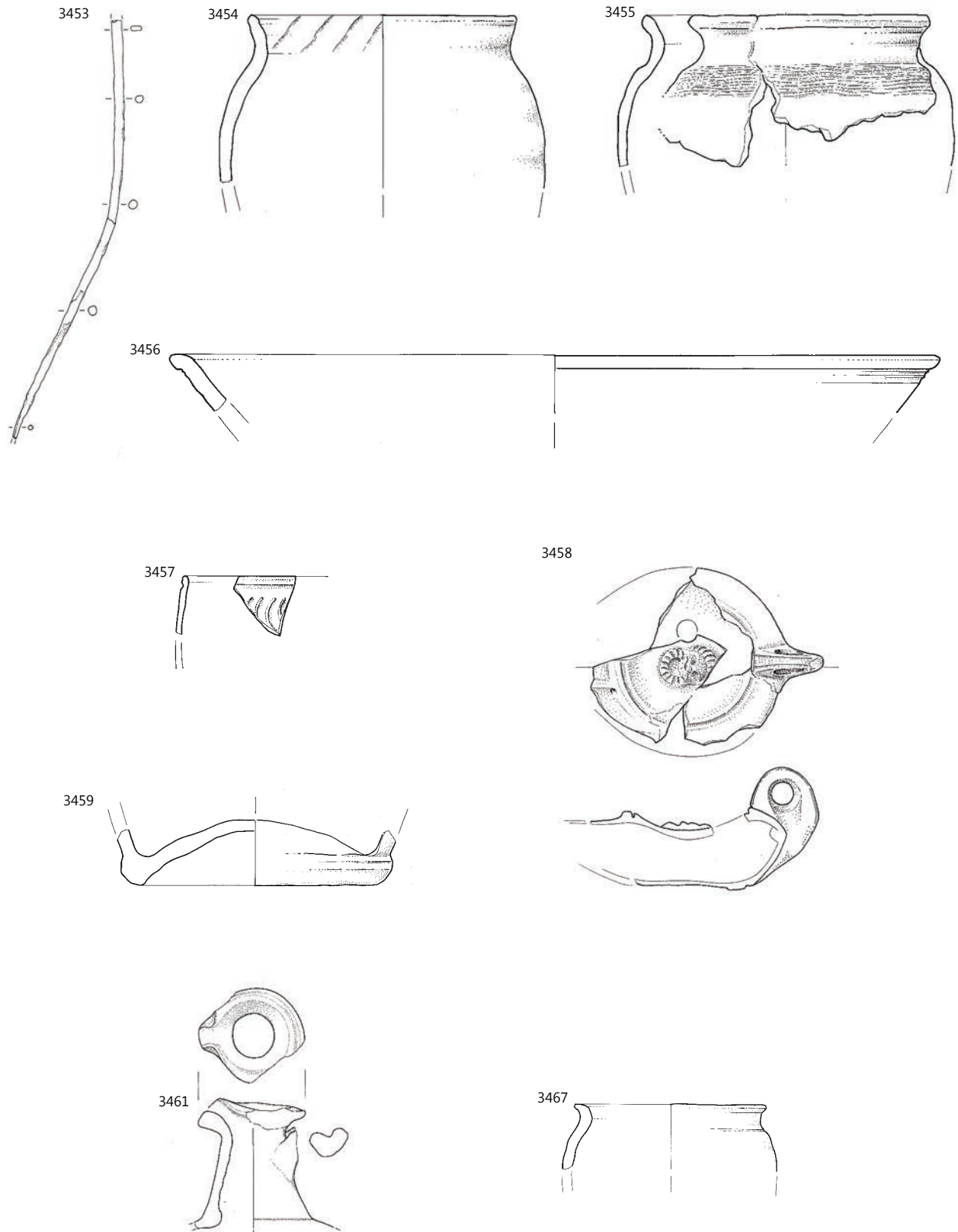

3453–3461 SE 596, 3467 SE 577; 3453, 3456, 3457, 3458 merilo 1:2, ostalo merilo 1:3.

## SE 591

**3471** SE 591, kv. 27/B3, PN KER 3110, inv. št. 23086  
Transportno posodje; A – Dr. 6B velika; odl. gumbastega dna amfore; F A6a; B 7.5YR 7/6 rdečkasto rumena; keramika; pr. d. 52 mm; OHD 100 %; datacija: 1.–2. stoletje.

**3472** SE 591, kv. 27/B3, PN KER 3111, inv. št. 25089  
Transportno posodje; A – Dr. 6A; odl. ročaja amfore paličast; F A1b; B ZP 10YR 8/3 zelo blede rjava; B preloma 7.5YR 8/4 roza; B NP 10YR 8/3 zelo blede rjava; keramika; datacija: druga pol. 1. stoletja pr. n. št.–sred. (konec) 1. stoletja.

## SE 536

**3473** SE 536, kv. 27/B3, PN KER 3160, inv. št. 22430  
Keramika tankih sten; KTS – redukcijski kozarec; odl. ravne dna kozarca; F IKTS – redukcijska s premazom (KTS4); B 2.5Y 7/1 svetlo siva; premaz po celi površini, dobro ohr., školjkasto nalomljen, bleščeč, lisast, gladek, tanek; B premaza 2.5Y 4/1–3/1 temno siva do zelo temno siva; keramika; pr. d. 38 mm; OHD 100 %; datacija: 1.–prva pol. 2. stoletja.

**3474** SE 536, kv. 27/B3, PN KER 3159, inv. št. 23898  
Kuhinjska keramika; KK2 – lonec z rahlo izvihanim ustjem; odl. izvihanega ustja in ostenja lonca; F KK – redukcijska z apnencem (N10b); B lisasto temno rjavo do črno; keramika; pr. u. 180 mm; OHU 20 %.

**3475** SE 536, kv. 27/B3, PN KER 3116, inv. št. 24486  
Namizna keramika; NK17 – lonci brez vratu, s kratkim odebeljenim ustjem; odl. ustja lonca; žleb na ZP ustja; navpični vrezi na ZP ramena; F NK – istrska (N19); B 7.5YR 8/6 rdečkasto rumena; keramika; OHU 10 %.

**3476** SE 536, kv. 27/B3, PN KER 2338, inv. št. 24744  
Namizna keramika; NKR – ročaj vrča ali posode; odl. ročaja posode trakast (tri kanelure na ZP); F NK – severnojadrska (N22); B 5YR 7/6 rdečkasto rumena; keramika.

**3477** SE 536, kv. 27/B3, PN KER 2337, inv. št. 24881  
Namizna keramika; NKD4 – prstanasto dno vrča ali amfore z ravnim dnom; odl. prstanastega dna in ostenja posode; F NK – severnojadrska (N22); B 5YR 7/6 rdečkasto rumena; keramika; pr. d. 70 mm; OHD 50 %.

## 10.3.3 Faza 6 – ruševine

### SE 564

**3478** SE 564, kv. 27/A2, PN KOV 979, inv. št. 21899  
Železo; dl. 6,5 cm.

### SE 102

**3479** SE 102, kv. 26/D2, PN STE 017, inv. št. 21981  
Del navzven in navzdol zavihanega ustja posode iz dekoloriranega stekla, verjetno miniaturna žara oblika Isings 62; steklo; pr. 5,5 cm; datacija: flavijsko obd.–2. stoletje.

**3480** SE 102, kv. 26/D2, PN KER 0104, inv. št. 22153  
Padska sigilata; ITS – Consp. 20; odl. ustja krožnika; na ZP ostenja aplika 8 listnate rozete s prašniki; F Tardopadana (TS5b); B nedoločljivo; premaz po celi površini, dobro ohr., bleščeč, gladek, enakomerne barve; B premaza 2.5YR 4/4 rdečkasto rjava; keramika; pr. u. 180 mm; OHU 5 %; datacija: klavd.–prva pol. 2. stoletja

**3481** SE 102, kv. 26/E2, PN KER 2777, inv. št. 22161  
Padska sigilata; ITS – Consp. 27; odl. ostenja skodelice; F Padana B; B preloma 7.5YR 8/4 roza; premaz po celi površini; srednje ohr. (se lušči), mat, lisast; B premaza 2.5YR 4/8–5/8 rdeča; keramika; datacija: tiberijsko – neronsko (trajansko) obd.

**3482** SE 102, kv. 26/D3, PN KER 0580, inv. št. 22879  
Transportno posodje; A – Dr. 2–4 jadranska; odl. ustja amfore; F A16c; B 10YR 8/3 zelo blede rjava; keramika; pr. u. 120 mm; OHU 15 %; datacija: 1.–2. stoletje.

**3483** SE 102, kv. 26/D2, PN KER 0432, inv. št. 22987  
Namizna keramika; A/NK – amfora ali vrč; odl. ročaja vrča ali amfore trakast (pet kanelur na ZP); F NK – severnojadrska (N22); B 2.5YR 7/6 svetlo rdeča; keramika.

**3484** SE 102, kv. 26/D2, PN KER 0088, inv. št. 24890  
Namizna keramika; NKD4 – prstanasto dno vrča ali amfore z ravnim dnom; odl. dna in ostenja posode; F NK – istrska (N5); B 7.5YR 8/4 roza; keramika; pr. d. 70 mm; OHD 60 %.

**3485** SE 102, kv. 26/E2, PN OST 013, inv. št. 24982  
Gradbeni material; tegula *CRISPINI*; odl. tegule z žigom *CRISPIN/...*; žig: *CRISPINI*; pozitiv, pravokotni okvir, ohr. *CRISPIN...*, 78 × 17 mm; F N22; B preloma 2.5YR 6/4 svetlo rdečkasto rjava; keramika; OHU 2 %; dl. 95 mm; š. 40 mm; v. 28 mm; datacija: 1. stoletje.

**3486** SE 102, kv. 26/D2, PN OST 027, inv. št. 25148  
Odl. ornamentiranega ometa (rumen z belo črto, rdeče-bel, rdeče-črn, rumeno-črn, belo-zelen); omet.

**3487** SE 102, kv. 26/E2, PN OST 030, inv. št. 25147  
Odl. ometa z okrasom spirale; omet.

**3488** SE 102, kv. 26/C2, PN OST 056, inv. št. 25155  
Odl. barvanega ometa (rdeče-bel); omet.

**3489** SE 102, kv. 26/B2, PN OST 040, inv. št. 25136  
Odl. barvanega ometa (belo-rdeč, črn z belo in zeleno črto); omet.

**3490** SE 102, kv. 26/E2, PN OST 043, inv. št. 25141  
Odl. barvanega ometa (bel s črno črto); omet.

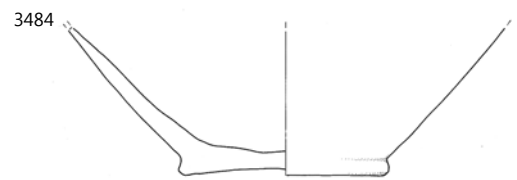
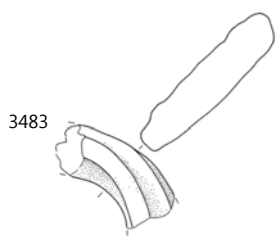
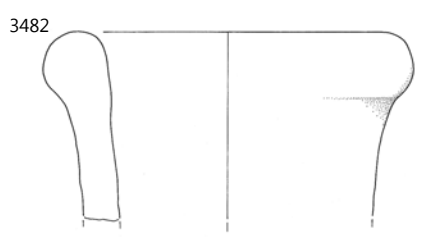
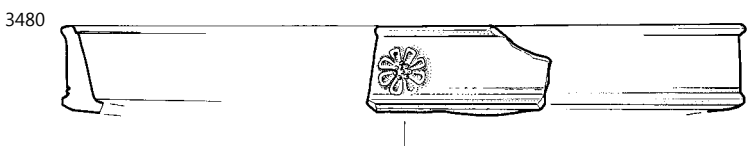
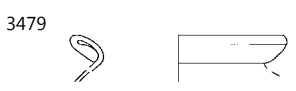
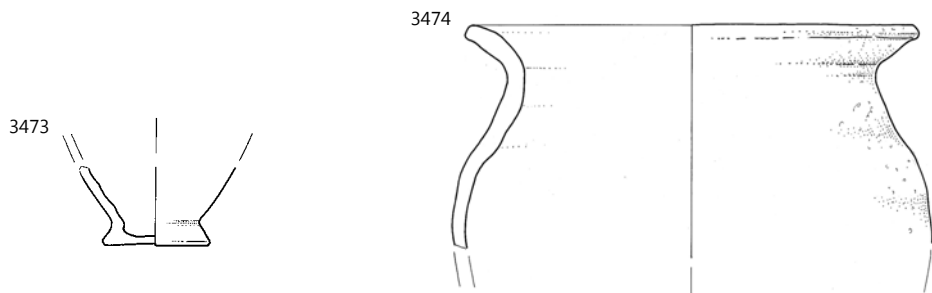

3473, 3474 SE 536, 3478 SE 564, 3479-3484 SE 102; 3473, 3479, 3480 merilo 1: 2, ostalo merilo 1: 3.



## Spodnje dvorišče

### SE 110

**3491** SE 110, kv. 26/D1, PN KER 0078, inv. št. 22203  
Padska sigilata; ITS – Consp. 34; odl. prstanastega dna in ostenja skodelice; F Tardopadana (TS4); B 5YR 7/6 rdečkasto rumena; premaz po celi površini; srednje ohr. (spran), bleščeč, gladek, lisast; B premaza 2.5YR 5/8 rdeča; keramika; OHD 35 %; datacija: druga pol. 1.–prva pol. 2. stoletja.

**3492** SE 110, kv. 26/E1, PN KER 0079, inv. št. 22669  
Svetila; O – Loeschke IB ali IC; odl. noska volutne oljenke; plastična voluta; F O1a; B preloma 10YR 8/4 zelo blede rjava; premaz na ZP; slabo ohr., školjkasto nalomljen, bleščeč, lisast – rjave do temno rjave barve; B premaza 2.5YR 3/3 temno rdečkasto rjava; keramika; datacija: sred. 1.–sred. 3. stoletja.

**3493** SE 110, kv. 26/D1, PN KER 0086, inv. št. 22824  
Transportno posodje; A – Dr. 2–4 severnojadranska; odl. ustja, vratu in ostenja amfore; F A6b; B 5YR 7/8 rdečkasto rumena; keramika; pr. u. 105 mm; OHU 100 %; datacija: 1.–2. stoletje.

**3494** SE 110, kv. 26/E1, PN KER 0288, inv. št. 24417  
Namizna keramika; NK1 – lonec ali skleda s čašastim ustjem (NK1A/B); odl. ustja in ostenja lonca/sklede; F NK – severnojadranska ali istrska (N3); B 5YR 8/4 roza; keramika; pr. u. 174 mm; OHU 10 %.

**3495** SE 110, kv. 26/D1, PN KER 0563, inv. št. 24557  
Namizna keramika; NK44 – ročka ali vrček z jajčastim trupom in odebeljenim ustjem; odl. ustja in ostenja vrča; žleb na ZP ramena; F NK – severnojadranska (N22b); B 5YR 7/8 rdečkasto rumena; keramika; pr. u. 70 mm; OHU 100 %.

**3496** SE 110, kv. 26/E1, PN KER 0287, inv. št. 24865  
Namizna keramika; NKD2 – ravno dno, konkavne stene; odl. ravnega dna posode; F NK – istrska (N5); B 7.5YR 8/6 rdečkasto rumena; keramika; pr. d. 60 mm; OHD 30 %.

**3497** SE 110, kv. 26/D1, PN OST 039, inv. št. 25144  
Odl. barvanega ometa, (rumeno-zelen z belo črto); omet.

**3498** SE 110, kv. 26/E1, PN OST 041, inv. št. 25142  
Odl. barvanega ometa (belo-rdeče-bel); omet.

### SE 145

**3499** SE 145, kv. 26/D4, PN KOV 133, inv. št. 21043  
Odl. ročaja posode; bron; dl. 2,8 cm, š. 1–2,4 cm, db. 0,1 cm.

**3500** SE 145, kv. 26/D4, PN KOV 132, inv. št. 21042  
Odl. kozmetične igle; bron; dl. 4,5 cm, š. 0,3 cm, db. 0,2 cm.

**3501** SE 145, kv. 26/D4, PN KOV 131, inv. št. 21041  
Odl. noge profilirane fibule Almgren 69 z visoko nogo ali Almgren 70/73; bron; dl. 2,2 cm, db. 1,3 cm, pr. 0,2 cm; datacija: 1.(?)–3. stoletje.

**3502** SE 145, kv. 26/C4, PN KER 2978, inv. št. 23853  
Egejska kuhinjska keramika; EKK – pokrov; odl. ustja in ostenja pokrova; F EKK (N13d); B lisasto rjavo do temno rjavo; keramika; pr. u. 300 mm; OHU 7 %.

## Zahodno dvorišče

### SE 158

**3503** SE 158, kv. 26/C4, PN STE 101, inv. št. 22064  
Del rahlo izvihane in zataljenega ustja čaše; steklo; dl. 1,9 cm.

**3504** SE 158, kv. 26/C3, PN STE 102, inv. št. 22065  
Del rahlo izvihane in zataljenega ustja čaše; steklo; dl. 1,3 cm.

**3505** SE 158, kv. 26/C3, PN STE 100, inv. št. 22063  
Del rahlo izvihane in zataljenega ustja čaše; steklo; dl. 1,9 cm.

**3506** SE 158, kv. 26/C4, PN STE 103, inv. št. 22066  
Del dna čaše z izvlečeno prstanasto nogo, dekolorirano; steklo; pr. 5,5 cm; datacija: 1.–3. stoletje, višek v flavijskem času.

**3507** SE 158, kv. 26/C3, PN STE 043, inv. št. 22007  
Del dna posode (skodelice) iz dekoloriranega stekla, izdelano v kalupu, oblika Isings 20; steklo; dl. 1,6 cm; datacija: druga pol. 1. stoletja.

**3508** SE 158, kv. 26/C3, PN STE 042, inv. št. 22006  
Odl. okenskega stekla; steklo.

**3509** SE 158, kv. 26/C3, PN OST 044, inv. št. 21219  
Odl. koščene igle; kost.

**3510** SE 158, kv. 26/C3, PN KER 0726, inv. št. 22181  
Padska sigilata; ITS – Consp. 3; odl. ustja in ostenja krožnika; žlebovi na ZP ostenja; F Tardopadana; B preloma 7.5YR 7/6 rdečkasto rumena; premaz po celi površini; slabo ohr., mat, zelo tanek; B premaza 2.5YR 6/8 svetlo rdeča; keramika; pr. u. 214 mm; OHU 15 %; datacija: 30/40–2. stoletje.

**3511** SE 158, kv. 26/C3, PN KER 0708, inv. št. 22214  
Padska sigilata; ITS – Consp. 41; odl. ustja krožnika; žleb na robu ustja, dva žlebova na NP ustja; F Tardopadana (TS11); B nedoločljivo; premaz po celi površini, dobro ohr., gladek, svetleč, lisast; B premaza 2.5YR 5/8 rdeča; keramika; pr. u. 21 mm; OHU 5 %; datacija: flavijsko obd.–prva pol. 2. stoletja.

**3512** SE 158, kv. 26/C3, PN KER 2924, inv. št. 22279  
Namizna keramika s premazom; KP4; odl. ostenja skleda; pas koleščkanja (peresni) in aplikacije v barbotinu na ZP ostenja; F Pozna sigilata (N14); B 7.5YR 8/6 rdečkasto rumena; premaz po celi površini; slabo ohr. v luskah in pod patino, mat, enakomerne barve, gladek; B premaza 10R 5/8 rdeča; keramika; datacija: 2.–3 (4.) stoletje.

**3513** SE 158, kv. 26/D4, PN KER 0442, inv. št. 22300  
Keramika tankih sten; KTS – redukcijska skodelica neokrašena; odl. ustja čaše; F IKTS – redukcijska s premazom, mehka (KTS16); B 5Y 7/1 svetlo siva; premaz po celi površini; slabo ohr. (spran in odluščen), školjkasto nalomljen, bleščeč, gladek; B premaza 2.5Y 3/1 zelo temno siva; keramika; pr. u. 84 mm; OHU 5 %; datacija: 1.–prva pol. 2. stoletja.

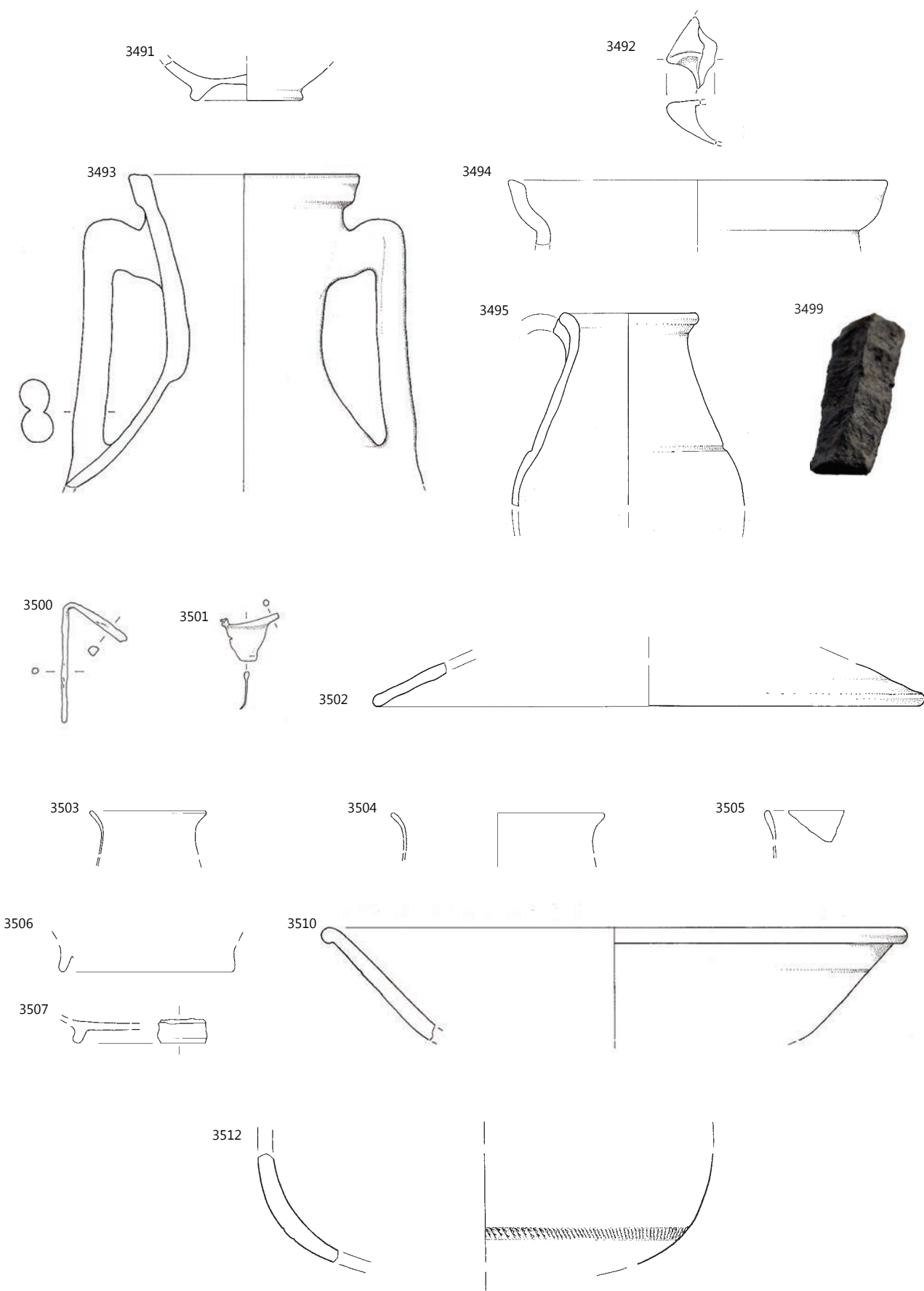

3491–3495 SE 110, 3499–3502 SE 145, 3503–3512 SE 158; 3493–3495, 3502, 3512 merilo 1: 3, 3499 merilo 1: 1, ostalo merilo 1: 2.

**3514** SE 158, kv. 26/C4, PN KER 0346, inv. št. 22452

Vzhodna sigilata B2; ES B – Hayes 60; odl. dna in ostenja krožnika; koleščkanje na ZP prehoda stene v dno; žleb na ZP trupa; vrezan okras v obliki sončnega kolesa (?) na NP dna; F ES B II; B preloma 5YR 7/6 rdečkasto rumena; premaz po celi površini; srednje ohr. v luskah, mat, lisast, gladek; B premaza 2.5YR 4/8 rdeča; keramika; pr. u. 190 mm; pr. d. 130 mm; OHD 35 %; datacija: 70–150.

**3515** SE 158, kv. 26/D4, PN KER 0446, inv. št. 22461

Vzhodna sigilata B2; ES B – Hayes 80; odl. ustja in ostenja skodelice; žleb na ZP ustja; F ES B II; B preloma 5YR 7/8 rdečkasto rumena; premaz po celi površini; slabo ohr. v luskah in pod patino, TS7; B premaza 2.5YR 6/8 svetlo rdeča; keramika; pr. u. 150 mm; OHU 10 %; datacija: 80–150.

**3516** 3516 SE 158, kv. 26/C3, PN KER 0912, inv. št. 22465

Vzhodna sigilata B2; ES B – Hayes 80; = **G3198**; F ES B II; OHU 7 %; datacija: 80–150.

**3517** SE 158, kv. 26/C4, PN KER 0347, inv. št. 22476

Vzhodna sigilata B2; ES B – Hayes 75; odl. ustja in ostenja skodelice; žlen na ZP; F ES B II; B preloma 5YR 6/6 rdečkasto rumena; premaz po celi površini; srednje ohr. (se lušči), gladek, enakomerne barve, rahlo bleščeč; B premaza 2.5YR 5/8 rdeča; keramika; pr. u. 126 mm; OHU 15 %; datacija: 70/75–120.

**3518** SE 158, kv. 26/C4, PN KER 0453, inv. št. 22487

Vzhodna sigilata B2; ES B II – nedoločljivo; odl. ostenja krožnika; F ES B II; B preloma 5YR 7/6 rdečkasto rumena; premaz po celi površini; zelo slabo ohr. v luskah in pod patino, gladek, bleščeč, tanek, enakomerne barve; B premaza 2.5YR 6/8 svetlo rdeča; keramika.

**3519** SE 158, kv. 26/C4, PN KER 0481, inv. št. 20143

Svetila; NK – laterna; odl. nosilca za oljenko – lanterne; reliefen okras vitice in grozdov na vrhu, stebrov na ZP ostenja ob odprtini in listnega venca (girlande) nad odprtino; F NK – severnojadranska (N22); B 5YR 7/6 rdečkasto rumena; premaz na ZP; rahli ostanki premaza; B premaza 2.5YR 3/2 temno rjava; keramika; pr. u. 120 mm; OHU 55 %; pr. d. 120 mm; OHD 100 %.

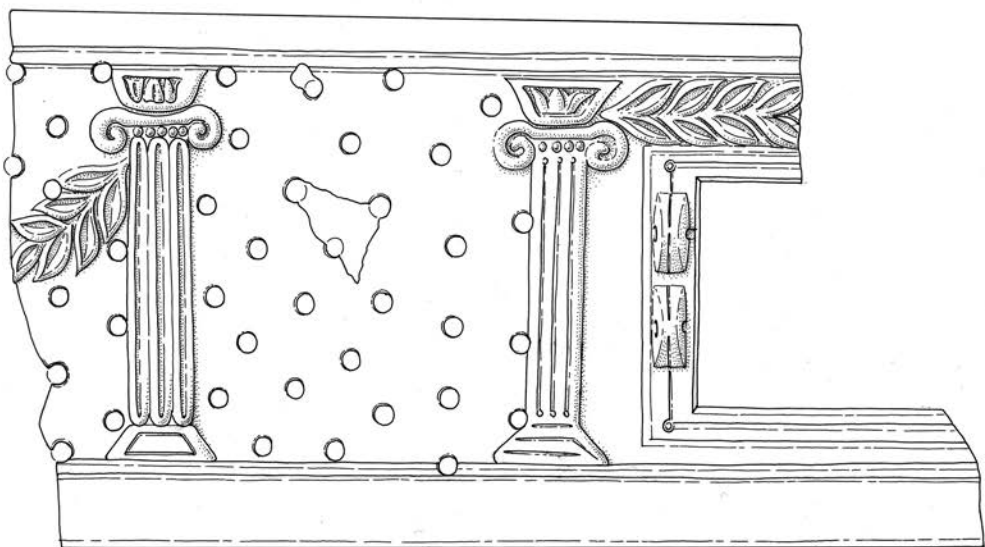
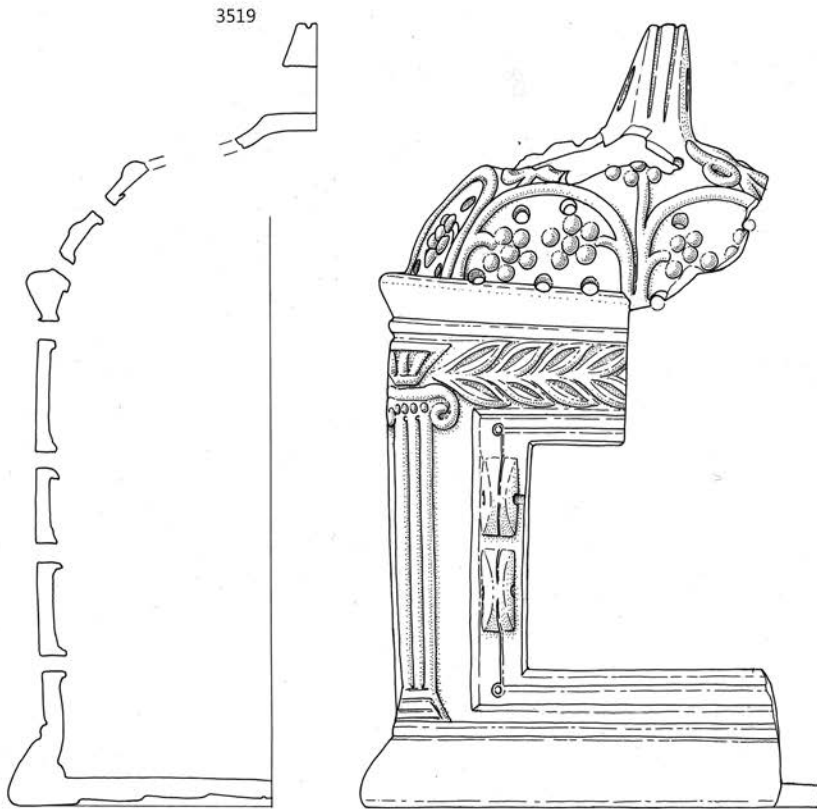
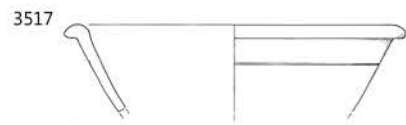
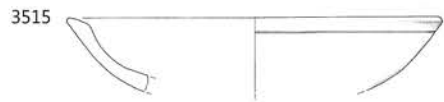
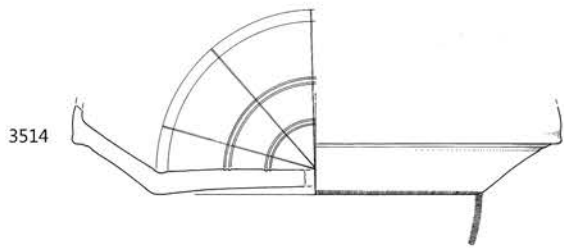

**3520** SE 158, kv. 26/C3, PN KER 2973, inv. št. 22977

Namizna keramika; A/NK – amfora ali vrč; odl. prstanastega dna vrča ali amfore; F NK – istrska (N16); B 5YR 7/6 rdečkasto rumena; keramika; pr. d. 140 mm; OHD 15 %.

**3521** SE 158, kv. 26/C3, PN KER 0907, inv. št. 23238

Transportno posodje; A – Dr. 6A ali 6B (severnojadranska); odl. ročaja amfore, ovalen presek; F A12a; B preloma 7.5YR 8/6 rdečkasto rumena; keramika; datacija: 1.–sred. 2. stoletja.

**3522** SE 158, kv. 26/D4, PN KER 0445, inv. št. 23781

Italaska kuhinjska keramika; IKK4 – skleda; odl. ustja in ostenja sklede ali pokrova; žleb na robu ustja; F IKK (N6); B 2.5YR 7/6 svetlo rdeča; keramika; pr. u. 240 mm; OHU 5 %.

**3523** SE 158, kv. 26/C3, PN KER 0908, inv. št. 23799

Egejska kuhinjska keramika; EKK – kozica ali lonec Knossos tip 2; odl. ustja lonca ali kozice; F EKK (N23b); B lisasto; keramika; pr. u. 144 mm; OHU 10 %; datacija: 1.–(sred.) 3. stoletje.

**3524** SE 158, kv. 26/C3, PN KER 2976, inv. št. 23846

Egejska kuhinjska keramika; EKK – pokrov; odl. ustja in ostenja pokrova; F EKK (N7a); B 5YR 5/4 rdečkasto rjava; keramika; pr. u. 130 mm; OHU 10 %.

**3525** SE 158, kv. 26/C3, PN KER 0680, inv. št. 23849

Egejska kuhinjska keramika; EKK – pokrov; odl. ustja pokrova; F EKK (N13d); B 7.5YR 6/4 svetlo rjava; keramika; pr. u. 150 mm; OHU 10 %; datacija: sred. ali konec 1.–3. stoletje.

**3526** SE 158, kv. 26/C3, PN KER 0707, inv. št. 23854

Egejska kuhinjska keramika; EKK – pokrov; odl. ustja in ostenja pokrova; F EKK (N29); B lisasto rjavo do temno rjavo; keramika; pr. u. 180 mm; OHU 5 %.

**3527** SE 158, kv. 26/C3, PN KER 2972, inv. št. 23859

Keramika tankih sten; EKK – vrč s trolistnim ustjem Knossos tip 1; odl. dna in ostenja vrča; F EKK (KTS2); B ZP 2.5YR 5/6 rdeča; B NP 2.5YR 6/8 svetlo rdeča; keramika; pr. d. 66 mm; OHD 20 %; datacija: konec 1.–3. stoletje.

**3528** SE 158, kv. 26/D4, PN KER 0444, inv. št. 23913

Kuhinjska keramika; KK3 – lonec z dolgim izvihanim ustjem; odl. ustja in ostenja lonca; F KK – redukcijska z apnencem (N10b); B lisasto rjavo do črno; keramika; pr. u. 120 mm; OHU 5 %.

**3529** SE 158, kv. 26/C3, PN KER 2974, inv. št. 24214

Kuhinjska keramika; KK39 – krožnik ali skleda z ravnim ustjem; odl. ustja in ostenja pekača; F KK – redukcijska z apnencem (N10); B 7.5YR 4/1 temno siva; keramika; pr. u. 140 mm; OHU 5 %.

**3530** SE 158, kv. 26/C3, PN KER 2976B, inv. št. 24241

Kuhinjska keramika; IKK3 ali KK46 – skleda z navznoter zapognjenim ustjem; odl. ustja in ostenja sklede ali pokrova; F KK – oksidacijska z apnencem (N10e); B 5YR 6/6 rdečkasto rumena; keramika; pr. u. 185 mm; OHU 5 %; dl. 0 mm; v. 0 mm.

**3531** SE 158, kv. 26/C3, PN KER 0913, inv. št. 24272

Kuhinjska keramika; KK52D ali SH1; odl. ostenja z držajem pitosa ali pekve; F KK – oksidacijska z apnencem (N10e); B lisasto rdeče do temno rjavo; keramika.

**3532** SE 158, kv. 26/C3, PN KER 0679, inv. št. 24300

Kuhinjska keramika; KK35 – ravno dno loncev – nedoločeno; odl. ravnega dna lonca; F KK – redukcijska z apnencem (N10); B N 3 zelo temno siva; keramika; pr. d. 115 mm; OHD 20 %.

**3533** SE 158, kv. 26/C3, PN KER 2975, inv. št. 24403

Kuhinjska keramika; KK – nedoločljivo; odl. ustja pekača/sklede; F KK – oksidacijska z apnencem (N10e); B 5YR 6/6 rdečkasto rumena; keramika; OHU 7 %.

**3534** SE 158, kv. 26/D4, PN KER 0443, inv. št. 24408

Namizna keramika; SVK4 – lonec 2; odl. ustja in ostenja lonca; kanelura na ZP ramena; F SVK; B preloma 2.5Y 6/2 svetlo rjavkasto siva; keramika; pr. u. 200 mm; OHU 10 %; datacija: do prva pol. 1. stoletja.

**3535** SE 158, kv. 26/C3, PN KER 2977, inv. št. 24492

Namizna keramika; NK20 – lonček s trikotnim ustjem; odl. ustja lonca; F NK – severnojadranska (N22); B 5YR 6/6 rdečkasto rumena; keramika; pr. u. 110 mm; OHU 10 %.

**3536** SE 158, kv. 26/C3, PN KER 0725, inv. št. 24634

Namizna keramika; NKP5 – pokrov; odl. ustja in ostenja pokrova; F NK – mejna med N22 in A6a (N5); B 7.5YR 8/4 roza; keramika; pr. u. 140 mm; OHU 20 %.

**3537** SE 158, kv. 26/C3, PN KER 0709, inv. št. 24681

Namizna keramika; NKR – ročaj vrča ali posode; odl. ročaja posode paličast (okrogel presek, okrogel profil); F NK – severnojadranska (N22); B 5YR 6/6 rdečkasto rumena; keramika.

**3538** SE 158, kv. 26/C3, PN KER 0710, inv. št. 25068

Gradbeni material – keramičen; odl. tubula; F N22; B preloma 5YR 7/6 rdečkasto rumena; keramika.

**3539** SE 158, kv. 26/C4, PN OST 045, inv. št. 25078

Gradbeni material – keramičen; odl. keramične obloge z luknjo ali odl. tegule; keramika.

## SE 172

**3540** SE 172, kv. 00/C1, PN KOV 340, inv. št. 20041

Novc: nedoločljiv/AE 4/kovan druga pol. 4. stoletja/?/RIC ?; bron; KN 31.

**3541** SE 172, kv. 26/C5, PN STE 137, inv. št. 22093

Del zataljenega ustja čaše; steklo; dl. 1,8 cm.

**3542** SE 172, kv. 26/C5, PN KER 0522, inv. št. 22748

Svetila; O – Loeschke Xa; odl. noska pečatne oljenke; F O16b; B preloma 5YR 6/8 rdečkasto rumena; keramika; datacija: konec 1.–2./prva pol. 3. stoletja.

**3543** SE 172, kv. 26/C5, PN KER 0376, inv. št. 23770

Kuhinjska keramika; IKK6 – pokrov; odl. ustja pokrova; F IKK (N18); B lisasto temno rjavo do črno; keramika; pr. u. 188 mm; OHU 5 %.

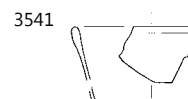
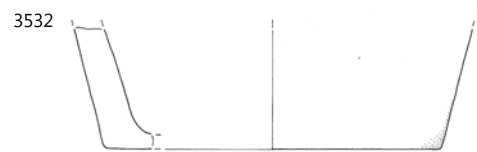
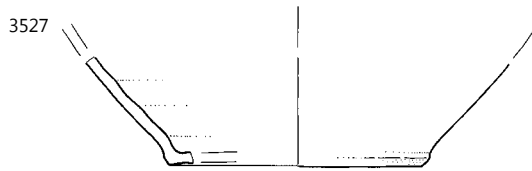

3522–3538 SE 158, 3541 SE 172; 3527, 3537, 3541 merilo 1: 2, ostalo merilo 1: 3.



## SE 552

### 3544 SE 552, kv. 00/C3, PN KOV 584, inv. št. 20061

Novec: Augustus/As/kovan 16–6 pr. n. št./Rom/RIC?; izrabljen; bron; KN 1.

### 3545 SE 552, kv. 00/C1, PN KOV 344, inv. št. 20043

Novec: Antoninus Pius (Diva Fausina I.)/As/kovan od 141/Rom/RIC ?; bron; KN 12.

### 3546 SE 552, kv. 00/B3, PN KOV 586, inv. št. 20072

Novec: Constans ali Constantius II./AE 2/kovan 348–351/Sis/RIC?; bron; KN 50.

### 3547 SE 552, kv. 00/C2, PN KOV 326, inv. št. 20036

Novec: Constans ali Constantius II./AE 2/kovan 348–361/?/RIC ?; bron; KN 54.

### 3548 SE 552, kv. 00/C3, PN KOV 335, inv. št. 20039

Novec: Constans/Constantius II., Constantius Gallus ali Iulianus/AE 2/kovan 348–361/?/RIC ?; bron; KN 59.

### 3549 SE 552, kv. 00/C2, PN KOV 405, inv. št. 20052

Novec: Constantius II (Constantius Gallus ali Iulianus)/AE 3/kovan 351–361/?/RIC ?; bron; KN 73.

### 3550 SE 552, kv. 00/C3, PN KOV 336, inv. št. 20040

Novec: nedoločljiv/AE 3/kovan druga pol. 4. stoletja/?/RIC ?; bron; KN 27.

### 3551 SE 552, kv. 00/C3, PN KOV 342, inv. št. 21104

Obroček; bron.

### 3552 SE 552, kv. 00/C3, PN KOV 200, inv. št. 21066

Odl. objemke; bron; db. 1,4 cm, pr. 2,7 cm.

### 3553 SE 552, kv. 00/C3, PN KOV 337, inv. št. 21103

Odl. pločevine; bron; dl. 0,9 cm, š. 0,8 cm, db. 0,2 cm.

### 3554 SE 552, kv. 00/B3, PN KOV 580, inv. št. 21167

Odl. predmeta, ožganega v ognju; bron; dl. 0,6 cm, š. 0,4 cm, db. 0,3 cm.

### 3555 SE 552, kv. 00/C3, PN KOV 416, inv. št. 21522

Odl. trnpravokotnega preseka; železo; dl. 5,5 cm, š. 0,4 cm, db. 0,4 cm.

### 3556 SE 552, kv. 00/C1, PN KOV 343, inv. št. 21480

Odl. podolgovatega predmeta okroglega preseka; železo; dl. 3,1 cm, pr. 0,8 cm.

### 3557 SE 552, kv. 00/C3, PN KOV 578, inv. št. 21617

Žebelj s ploščato okroglo glavico in trnom kvadratnega preseka; železo; dl. 20,5 cm, š. 3,4 cm, db. 0,7 cm.

### 3558 SE 552, kv. 00/C3, PN KOV 829, inv. št. 21754

Odl. paličastega predmeta pravokotnega preseka z razcepljeno konico; železo; dl. 5,2 cm, š. 1,6 cm, db. 0,9 cm.

### 3559 SE 552, kv. 00/C3, PN KOV 829a, inv. št. 21904

Odl. paličastega predmeta pravokotnega preseka; železo; dl. 4,8 cm, š. 1,6 cm, db. 0,8 cm.

### 3560 SE 552, kv. 00/B3, PN KOV 582, inv. št. 21932

Odl. svinčenega okova; svinec; dl. 5,8 cm, š. 2,6 cm, db. 0,5 cm.

### 3561 SE 552, kv. 00/B3, PN KOV 581, inv. št. 21619

Odl. stebra žeblja; železo; dl. 6,3 cm, š. 0,5 cm, db. 0,4 cm.

### 3562 SE 552, kv. 00/C2, PN STE 058, inv. št. 22024

Del ustja skodelice s cevasto zavihanim ustjem in nataljenim rebrastim ročajem, dekolorirano steklo, oblika Isings 43; steklo; dl. 3 cm; datacija: 1. in 2. stoletje.

### 3563 SE 552, kv. 00/D3, PN STE 124, inv. št. 22082

Del ročaja stekleničke; steklo; dl. 2,1 cm.

### 3564 SE 552, kv. 00/C3, PN OST 063, inv. št. 21246

Odlomek nizke kamnite posode s privzdignjenim robom višine 3,5 cm in debeline 3–4 cm; petrografsko: granulit, (morda granatov blestnik); kamen; dl. 9 cm, š. 7,5 cm, db. 7,3 cm, pr. 41 cm.



### 3565 SE 552, kv. 00/C3, PN OST 191, inv. št. 21275

Odlomek marmorne plošče, stenska ali talna obloga; petrografsko: rumenkasto bel, debelozrnat (zrna do 2,5 mm) kalciten marmor brez tekstur; cement med zrnji se raztaplja hitreje kot zrna; kamen alohtonega izvora; dl. 8 cm, š. 4,5 cm, db. 1,5 cm.



### 3566 SE 552, kv. 00/C3, PN OST 193, inv. št. 21277

Odlomek marmorne plošče, stenska ali talna obloga; petrografsko: rumenkasto bel, debelozrnat (zrna do 2,5 mm) kalciten marmor brez tekstur; cement med zrnji se raztaplja hitreje kot zrna; kamen alohtonega izvora; dl. 7 cm, š. 4 cm, db. 1,5 cm.

### 3567 SE 552, kv. 00/C3, PN KER 1862, inv. št. 22182

Padška sigilata; ITS – Consp. 3; odl. ustja krožnika; F Tardopadana (TS4); B 7.5YR 8/4 roza; premaz po celi površini; slabo ohr. v luskah, lisast, mat/rahlo svetleč; B premaza 5YR 5/8 rumenkasto rdeča; keramika; OHU 2%; datacija: 30/40–2. stoletje.

### 3568 SE 552, kv. 00/C3, PN KER 1193, inv. št. 22281

Namizna keramika s premazom; KP8, 10; odl. prstanastega dna skledice; F Pozna sigilata (TS9); B 7.5YR 8/6 rdečkasto rumena; premaz po celi površini; zelo slabo ohr., mat, neenakomerne barve; B premaza 10R 5/8 rdeča; keramika; OHD 100%; datacija: 2–3. stoletje.

### 3569 SE 552, kv. 00/C2, PN KER 1434, inv. št. 22379

Keramika tankih sten; KTS – redukcijska skodelica s koleščkanjem; odl. ostenja skodelice; koleščkanje (trikotniki) na ZP ostenja; F IKTS – redukcijska s premazom, mehka (KTS6); B 2.5Y 7/1 svetlo siva; premaz po celi površini; zelo slabo ohr. v luskah, gladek, mat; B premaza nedoločljivo; keramika; datacija: tiberijsko obd.–1. (2.) stoletje.



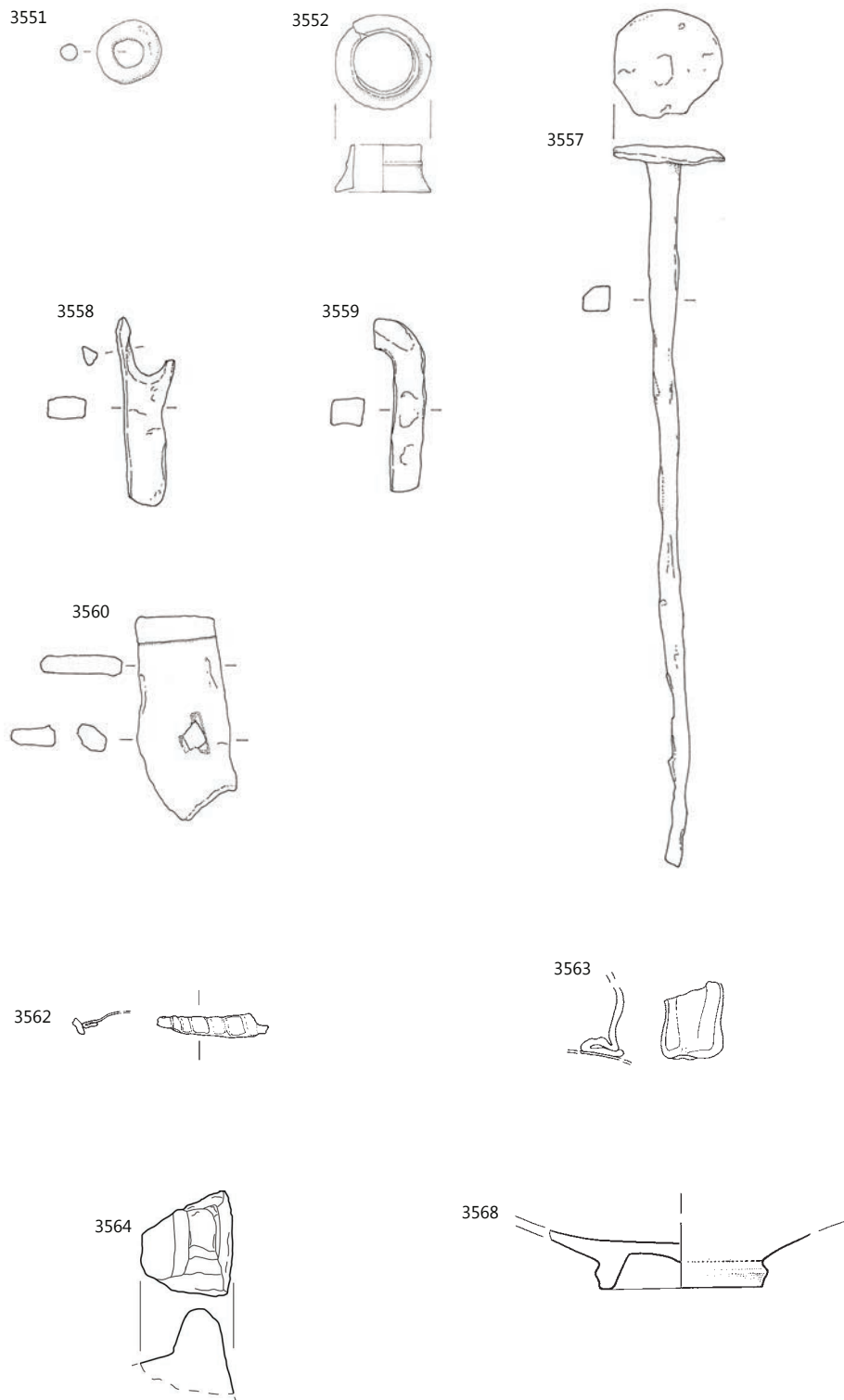

SE 552; 3564 merilo 1:6, 3568 merilo 1:3, ostalo merilo 1:2.

**3570** SE 552, kv. 00/C1, PN KER 1189, inv. št. 22392

Keramika tankih sten; KTS – redukcijska skodelica; odl. ustja, ročaja in ostenja skodelice; F IKTS – redukcijska s premazom, mehka (KTS25); B 2.5Y 5/1 siva; premaz po celi površini; slabo ohr. (spran), gladek, mat, enakomerne barve; B premaza 2.5Y 2.5/1 črna; keramika; OHU 5 %; datacija: druga pol. 1.–prva pol. 2. stoletja

**3571** SE 552, kv. 00/C2, PN KER 2983, inv. št. 22448

Vzhodna sigilata B2; ES B – Hayes 60; odl. ustja in ostenja krožnika; dve kaneluri na NP preloma iz roba ustja v ostenje; F ES B II; B preloma 5YR 7/6 rdečkasto rumena; premaz po celi površini; slabo ohr. v luskah in pod patino, TS7; B premaza nedoločljivo; keramika; pr. u. 230 mm; OHU 10 %; datacija: 70–zač. 3. stoletja.

**3572** SE 552, kv. 00/C3, PN KER 2092, inv. št. 22492

Vzhodna sigilata B2; odl. ustja sklede; F ES B II; B preloma nedoločljivo; B NP nedoločljivo; verjetno ni ohr.; B premaza nedoločljivo; keramika; pr. u. 300 mm; OHU 7 %; datacija: 1. stoletje pr. n. št.; ?380–480.

**3573** SE 552, kv. 00/C3, PN KER 2136, inv. št. 22496

Keramika tankih sten; EKK – vrček Knossos Mug tip 2 = Ricci 1/122; odl. ustja lončka; F EKK; B ZP 5YR 6/6 rdečkasto rumena; B NP 2.5YR 6/8 svetlo rdeča; brez premaza; keramika; pr. u. 74 mm; OHU 15 %; datacija: konec 1.–3. stoletje.

**3574** SE 552, kv. 00/C3, PN KER 2118, inv. št. 22540

Afriška sigilata; AS – Hayes 17; odl. ustja in ostenja skodelice; F AS – A2; B preloma 2.5YR 6/8 svetlo rdeča; premaz po celi površini; slabo ohr. na NP (ZP ni ohr.); gladek, mat, enakomerne barve; B premaza 2.5YR 6/8 svetlo rdeča; keramika; pr. u. 130 mm; OHU 15 %; datacija: 180–250/3. stoletje.

**3575** SE 552, kv. 00/C3, PN KER 1383, inv. št. 22548

Afriška sigilata; AS – Hayes 31; odl. krožnika (ustje, ostenje, dno); F AS – A/D; B preloma 2.5YR 6/8 svetlo rdeča; premaz po celi površini, dobro ohr., gladek z rahlimi nepravilnostmi–mehurčki, mat; B premaza 2.5YR 6/8 svetlo rdeča; keramika; pr. u. 280 mm; OHU 25 %; pr. d. 206 mm; OHD 45 %; datacija: 3. stoletje.

**3576** SE 552, kv. 00/B3, PN KER 2030, inv. št. 22559

Afriška sigilata; AS – Hayes 50A; odl. krožnika (pokončno ustje, ostenje, prstanasto dno); F AS – C2; B preloma 10R 6/8 svetlo rdeča; premaz na NP in zg. delu ZP; dobro ohr., ATS2 – spodnji del ZP dobro zaglajen; B premaza 10R 6/8 svetlo rdeča; keramika; pr. u. 296 mm; OHU 10 %; pr. d. 144 mm; datacija: 230–340.

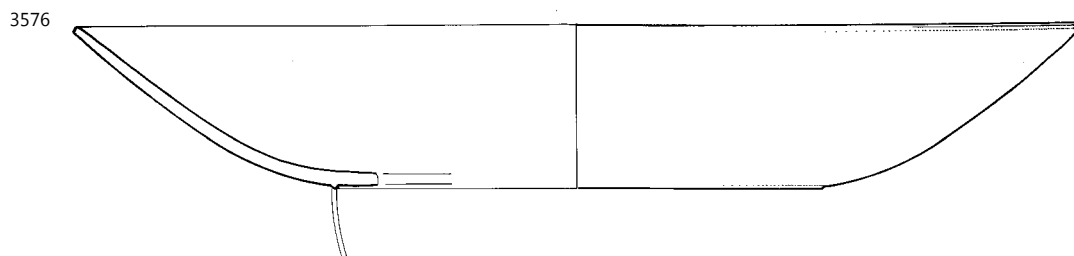
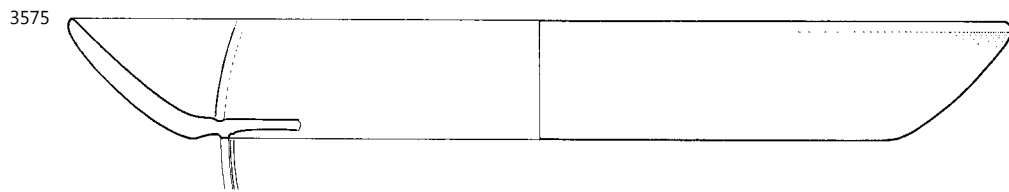
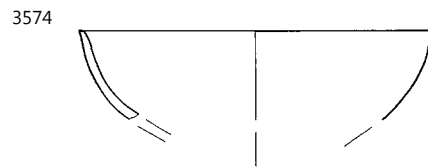
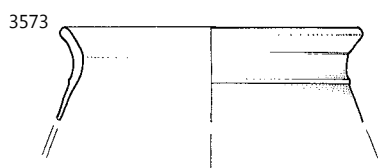
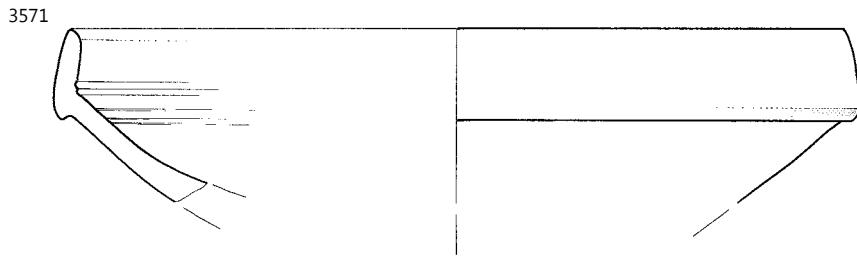
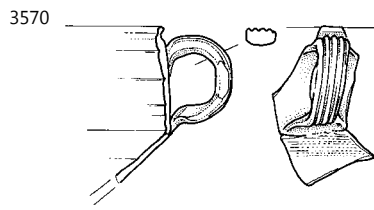

**3577** SE 552, kv. 00/C3, PN KER 1830, inv. št. 22560

Afriška sigilata; AS – Hayes 50A; = **G3576**; F AS – C2; OHU 35 %; OHD 10 %; datacija: 230–340.

**3578** SE 552, kv. 00/C3, PN KER 3199, inv. št. 22562

Afriška sigilata; AS – Hayes 50A; odl. ustja in ostenja krožnika; F AS – C2; B preloma 10R 6/8 svetlo rdeča; premaz na NP in zg. delu ZP; dobro ohr., ATS2, na NP in ustju ZP, gladek, mat; B premaza 10R 5/8 rdeča; keramika; pr. u. 320 mm; OHU 5 %; datacija: 230–340.

**3579** SE 552, kv. 00/C3, PN KER 2991, inv. št. 22563

Afriška sigilata; AS – Hayes 50A; odl. prstanastega dna krožnika; F AS – C2; B preloma 10R 6/8 svetlo rdeča; premaz na NP in zg. delu ZP; dobro ohr. na NP; ATS2, gladek, tanek, mat; B premaza 10R 6/8 svetlo rdeča; keramika; pr. d. 160 mm; OHD 5 %; datacija: 230–340.

**3580** SE 552, kv. 00/C3, PN KER 1316, inv. št. 22570

Afriška sigilata; AS – Hayes 50A; odl. krožnika (ustje, ostenje, dno); F AS – C3/4; B preloma 10R 5/8 rdeča; premaz na NP in zg. delu ZP; slabo ohr., ATS4; B premaza 10R 5/8 rdeča; keramika; pr. u. 355 mm; OHU 15 %; pr. d. 128 mm; OHD 10 %; datacija: 300–360.

**3581** SE 552, kv. 00/B3, PN KER 2031, inv. št. 22569

Afriška sigilata; AS – Hayes 50A; = **G3580**; F AS – C3/4; OHU 5 %; datacija: 300–360.

**3582** SE 552, kv. 00/C3, PN KER 1832, inv. št. 22584

Afriška sigilata; AS – Hayes 52; odl. ustja in ostenja skodelice; apliciran okras (motiv konja ali leva?) in žleb na NP roba ustja; F AS – C3/4; B preloma 10R 6/6 svetlo rdeča; premaz na NP in zg. delu ZP; dobro ohr., tanek, mat, gladek, enakomerne barve, na ZP pod robom ustja nepravilno prehaja v dobro zaglajeno površino; B premaza 10R 6/6 svetlo rdeča; keramika; pr. u. 158 mm; OHU 10 %; datacija: 330–400.

**3583** SE 552, kv. 00/C3, PN KER 1828, inv. št. 22615

Afriška sigilata; AS – Hayes 58B; odl. ustja in ostenja krožnika; F AS – D1; B preloma 2.5YR 7/8 svetlo rdeča; B NP nedoločljivo; zelo slabo ohr. v luskah na ZP, na NP ni ohr.; B premaza 2.5YR 7/8 svetlo rdeča; keramika; pr. u. 298 mm; OHU 15 %; datacija: 4. stoletje (zač. 5. stoletja).

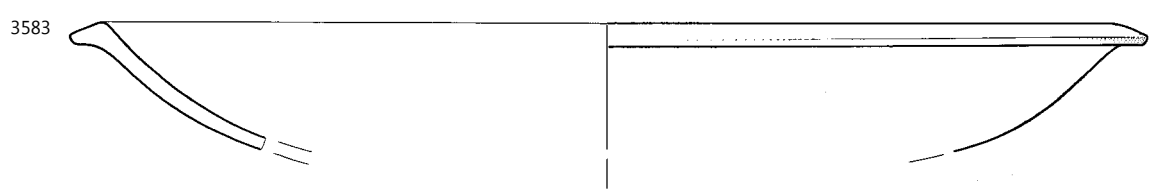
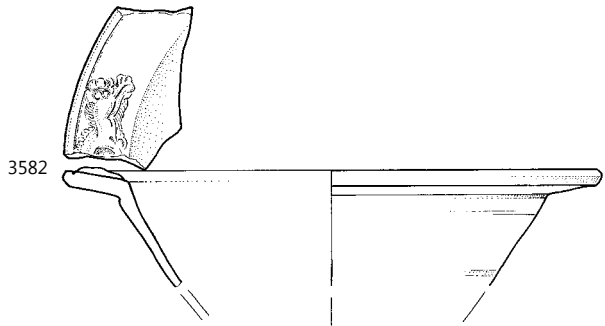
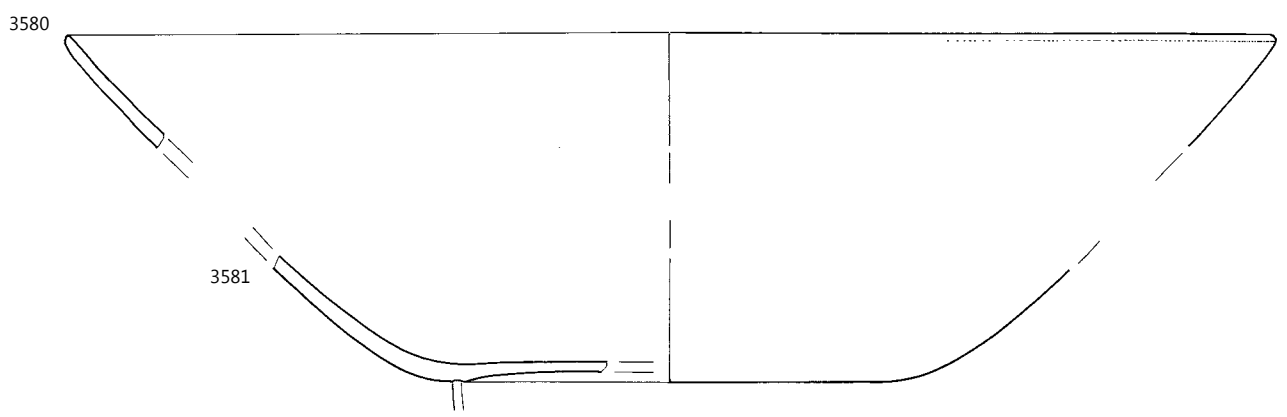
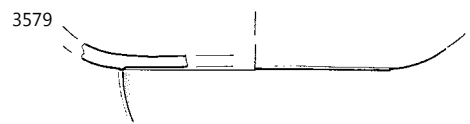
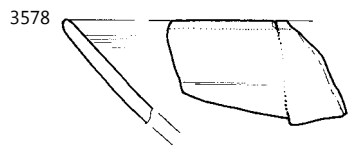

**3584** SE 552, kv. 00/C3, PN KER 1379, inv. št. 22779

Svetila; O – Loeschke Xc; odl. pečatne oljenke (ramena, diska, noska, ostenja); F O11; B preloma 2.5YR 6/6 svetlo rdeča; keramika; pr. u. 60 mm; OHU 25 %; datacija: 3.–4. ali 5. stoletje.

**3585** SE 552, kv. 00/C3, PN KER 2993, inv. št. 22785

Svetila; O – Loeschke Xc; odl. diska, ramena in noska oljenke; F O11; B preloma 5YR 7/6 rdečkasto rumena; keramika; pr. u. 60 mm; OHU 80 %; datacija: 3.–4. ali 5. stoletje.

**3586** SE 552, kv. 00/C3, PN KER 1386, inv. št. 22789

Svetila; O – Loeschke Xc; pečatna oljenka; F O11; B preloma 7.5YR 7/4 roza; keramika; pr. u. 60 mm; OHU 100 %; pr. d. 33 mm; OHD 100 %; datacija: 3.–4./5. stoletje.

**3587** SE 552, kv. 00/C3, PN KER 1380, inv. št. 22795

Svetila; O – oljenka z več noski; odl. oljenke z več noski; F O11; B preloma 7.5YR 7/4 roza; keramika; OHU 60 %; OHD 35 %; datacija: 3.–4. ali 5. stoletje.

**3588** SE 552, kv. 00/C3, PN KER 1378, inv. št. 22797

Svetila; O – AO – Deneauve VIII B; odl. ramena, diska in ročaja afriške oljenke; na ramenu niz črtic v reliefu; na disku v reliefu prizor ženske figure, ki jezdi? ptiča; F O10; B ZP 2.5YR 6/6 svetlo rdeča; B preloma 10R 5/3 šibka rdeča; B NP 10R 5/3 šibka rdeča; premaz na ZP; slabo ohr., mat, engoba; keramika; pr. u. 80 mm; OHU 65 %.

**3589** SE 552, kv. 00/C3, PN KER 1856, inv. št. 22866

Transportno posodje; A – Dr. 2–4 severnojadranska; odl. ročaja amfore dvojni paličast (okrogel presek); F A11; B preloma 5YR 7/6 rdečkasto rumena; keramika.

**3590** SE 552, kv. 00/C3, PN KER 1437, inv. št. 22915

Transportno posodje; A – Dr. 2–4 – nedoločena; odl. ročaja amfore, dvopaličast (okrogel presek); F N16; B preloma 5YR 7/6 rdečkasto rumena; keramika.

**3591** SE 552, kv. 00/C3, PN KER 2094, inv. št. 22947

Transportno posodje; A – amfora z ravnim dnom – nedoločeno; odl. prstanastega dna amfore; F A16c; B 10YR 8/4 zelo bledo rjava; keramika; pr. d. 120 mm; OHD 20 %; datacija: sred. 1.–3. stoletje.

**3592** SE 552, kv. 00/D3, PN KER 1286, inv. št. 22972

Namizna keramika; A/NK – amfora ali vrč; odl. prstanastega dna vrča ali amfore; F NK – istrska (N5); B 5YR 7/6 rdečkasto rumena; keramika; pr. d. 74 mm; OHD 20 %.

**3593** SE 552, kv. 00/C2, PN KER 2982, inv. št. 22971

Transportno posodje; A/NK – amfora ali vrč; = PN KER 1286; F NK – istrska (N5); pr. d. 74 mm; OHD 20 %.

**3594** SE 552, kv. 00/C2, PN KER 1370, inv. št. 22992

Namizna keramika; A/NK – amfora ali vrč; odl. ročaja vrča ali male amfore, okrogel presek; F NK – severnojadranska (N22b); B 5YR 6/6 rdečkasto rumena; keramika.

**3595** SE 552, kv. 00/C3, PN KER 2091, inv. št. 23240

Transportno posodje; A – Dr. 6A ali 6B (severnojadranska); odl. ročaja amfore paličast (ovalen presek); F A16b; B ZP 7.5YR 8/3 roza; B preloma 7.5YR 7/6 rdečkasto rumena; keramika; datacija: 1.–sred. 2. stoletja.

**3596** SE 552, kv. 00/C1, PN KER 1452, inv. št. 23506

Transportno posodje; AA – nedoločeno; odl. ročaja in ostenja amfore trakast (dve kaneluri na NP); F A13b; B ZP 2.5YR 5/4 rdečkasto rjava; B preloma 2.5YR 6/8 svetlo rdeča; keramika; datacija: 3.–5. stoletje.

**3597** SE 552, kv. 00/C3, PN KER 2904, inv. št. 23520

Transportno posodje; AA – nedoločeno; odl. ročaja amfore trakast; F A8b; B ZP 5Y 8/2 bledo rumena; B preloma 2.5YR 6/8 svetlo rdeča; B NP 5Y 8/2 bledo rumena; keramika.

**3598** SE 552, kv. 00/C3, PN KER 0560, inv. št. 23646

Transportno posodje; A – amfora nedoločeno; odl. ročaja amfore paličast (ovalen presek); F A6b; B ZP 7.5YR 8/6 rdečkasto rumena; B preloma 5YR 7/8 rdečkasto rumena; B NP 7.5YR 8/6 rdečkasto rumena; keramika.

**3599** SE 552, kv. 00/C3, PN KER 2093, inv. št. 23706

Transportno posodje; A – jadranska nedoločeno; odl. ostenja amfore; F A12b; B ZP 10R 5/6 rdeča; B preloma 5YR 7/6 rdečkasto rumena; B NP 10R 5/6 rdeča; keramika.

**3600** SE 552, kv. 00/C3, PN KER 1857, inv. št. 23788

Italaska kuhinjska keramika; IKK6 – pokrov; odl. ustja in ostenja pokrova; F IKK (N28a); B 2.5YR 6/6 svetlo rdeča; keramika; pr. u. 160 mm; OHU 5 %.

**3601** SE 552, kv. 00/C3, PN KER 1852, inv. št. 23824

Egejska kuhinjska keramika; EKK – egejski narebreni lonček – Knossos tip 4; odl. ustja lončka; F EKK (N11a); B lisasto; keramika; pr. u. 80 mm; OHU 20 %.

**3602** SE 552, kv. 00/C3, PN KER 2981, inv. št. 23867

Afriška kuhinjska keramika; AKK – Hayes 23; odl. ustja, ostenja in dna kozice; F AKK – s premazom ali engobo; B preloma nedoločljivo; premaz na NP; zelo slabo ohr. le na NP, prežgano, verjetno A2; B premaza nedoločljivo; keramika; pr. u. 260 mm; OHU 5 %; OHD 5 %; datacija: (druga pol. 2. stoletja) 3.–(zač.) 4. stoletje.

**3603** SE 552, kv. 00/C3, PN KER 2088, inv. št. 23877

Afriška kuhinjska keramika; AKK – Ostia I, fig. 261; odl. ustja in ostenja krožnika ali pokrova; F AKK – Black Top Ware; B preloma 5YR 6/8 rdečkasto rumena; keramika; pr. u. 292 mm; OHU 10 %; datacija: antoninsko obd.–konec 4./zač. 5. stoletja.

**3604** SE 552, kv. 00/C3, PN KER 3200, inv. št. 23879

Afriška kuhinjska keramika; AKK – Ostia I, fig. 261; odl. ustja in ostenja krožnika ali pokrova; F AKK – Black Top Ware; B preloma 5YR 6/8 rdečkasto rumena; keramika; pr. u. 254 mm; OHU 5 %; datacija: antoninsko obd.–konec 4. ali zač. 5. stoletja.

**3605** SE 552, kv. 00/C3, PN KER 0524, inv. št. 23881

Kuhinjska keramika; KK1D – lonec z vertikalnim ustjem; odl. ustja lonca; žlebovi na ZP ustja; F KK – redukcijska z apnenecem (N10b); B lisasto rjavo do črno; keramika; pr. u. 114 mm; OHU 7 %.

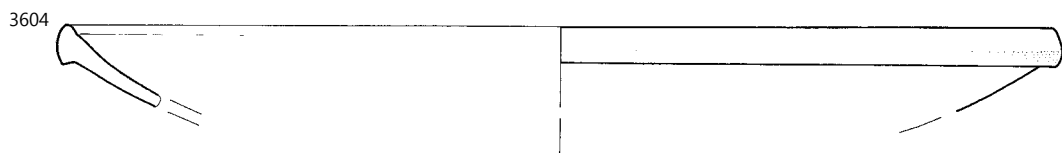
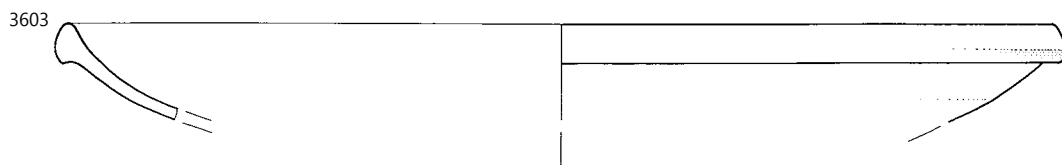
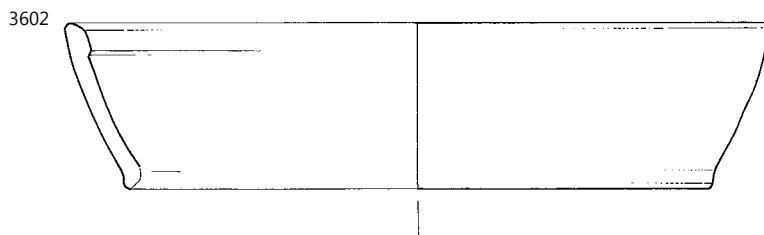
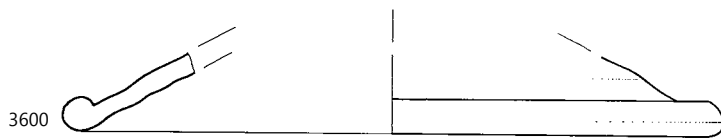
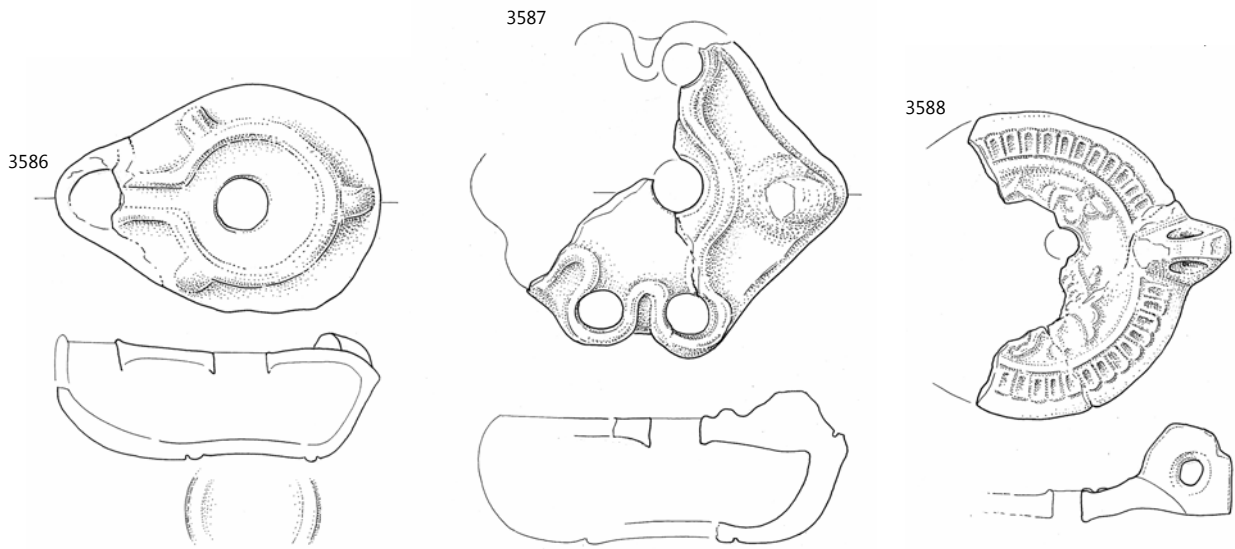

SE 552; 3605 merilo 1: 3, ostalo merilo 1:2.



**3606 SE 552, kv. 00/C3, PN KER 1822, inv. št. 23899**

Kuhinjska keramika; KK2 – lonec z rahlo izvihanim ustjem; odl. ustja lonca; metličenje na NP roba ustja; F KK – oksidacijska z apnencem (N10f); B lisasto rjavo do temno rjavo; keramika; pr. u. 200 mm; OHU 15 %.

**3607 SE 552, kv. 00/C3, PN KER 1865, inv. št. 23904**

Kuhinjska keramika; KK2 – lonec z rahlo izvihanim ustjem; odl. ustja lonca; F KK – redukcijska z apnencem (N10); B lisasto rjavo do črno; keramika; pr. u. 120 mm; OHU 10 %.

**3608 SE 552, kv. 00/B3, PN KER 2032, inv. št. 23907**

Kuhinjska keramika; KK2 – lonec z rahlo izvihanim ustjem; odl. izvihanega ustja in ostenja lonca; F KK – oksidacijska z apnencem (N12); B ZP lisasto rdeče do temno rjavo; B NP 2.5YR 5/6 rdeča; keramika; pr. u. 160 mm; OHU 5 %.

**3609 SE 552, kv. 00/C3, PN KER 2240, inv. št. 23906**

Kuhinjska keramika; KK2 – lonec z rahlo izvihanim ustjem; = G3608; F KK – redukcijska z apnencem (N10b); OHU 5 %.

**3610 SE 552, kv. 00/C3, PN KER 1847, inv. št. 23970**

Kuhinjska keramika; KK7A – lonec z dolgim močno izvihanim in ravno odrezanim ustjem; odl. ustja in ostenja lonca; F KK – redukcijska z apnencem (N10b); B lisasto rjavo do črno; keramika; pr. u. 84 mm; OHU 15 %.

**3611 SE 552, kv. 00/C3, PN KER 1848, inv. št. 23975**

Kuhinjska keramika; KK7A/B – lonec z dolgim močno izvihanim in ravno odrezanim ustjem; odl. ustja lonca; F KK – redukcijska z apnencem (N10); B lisasto oranžno do črno; keramika; pr. u. 200 mm; OHU 5 %.

**3612 SE 552, kv. 00/B3, PN KER 2033, inv. št. 23976**

Kuhinjska keramika; KK8; odl. izvihanega ustja in ostenja lonca; F KK – redukcijska z apnencem (N10b); B lisasto oranžno do rjavo; keramika; pr. u. 170 mm; OHU 10 %.

**3613 SE 552, kv. 00/C3, PN KER 2128, inv. št. 23988**

Kuhinjska keramika; KK13 – lonec s kratkim odebeljenim ustjem, elipsasatega preseka; odl. izvihanega ustja lonca; F KK – redukcijska z apnencem (N10c); B lisasto rjavo do črno; keramika; pr. u. 156 mm; OHU 25 %.

**3614 SE 552, kv. 00/C2, PN KER 1371, inv. št. 23993**

Kuhinjska keramika; KK14B – lonec s kratkim ostro zapognjenim ustjem; odl. ustja in ostenja lonca; F KK – oksidacijska z dimljenjem, z drobnim apnencem (N17); B ZP 5Y 2.5/1 črna; B preloma 2.5YR 5/6 rdeča; B NP 10YR 5/2 sivkasto rjava; keramika; pr. u. 165 mm; OHU 15 %.

**3615 SE 552, kv. 00/C3, PN KER 1652, inv. št. 23996**

Kuhinjska keramika; KK14 – lonec s kratkim ostro zapognjenim ustjem; odl. ustja in ostenja lonca; F KK – redukcijska z apnencem (N10); B lisasto temno rjavo do črno; keramika; OHU 5 %.

**3616 SE 552, kv. 00/C3, PN KER 1382, inv. št. 24011**

Kuhinjska keramika; KK20 – lonček z ročajem; odl. ustja, ostenja in ročaja vrčka; F KK – oksidacijska z apnencem (N10e); B lisasto oranžno do temno rjavo; keramika; pr. u. 153 mm; OHU 25 %.

**3617 SE 552, kv. 00/C3, PN KER 2086, inv. št. 24012**

Kuhinjska keramika; KK21 – ročaji grobih loncev ali lončkov (KKR1B); odl. ročaja lončka paličast (ovalen presek); F KK – oksidacijska z apnencem (N10e); B lisasto oranžno do rjavo; keramika.

**3618 SE 552, kv. 00/C3, PN KER 2109, inv. št. 24181**

Kuhinjska keramika; KK3–5 – lonec z izvihanim ustjem natančneje nedoločeno; odl. ostenja lonca; vodoravno metličenje na ZP trupa; F KK – redukcijska z apnencem (N10b); B lisasto rjavo do črno; keramika.

**3619 SE 552, kv. 00/C3, PN KER 2129, inv. št. 24211**

Kuhinjska keramika; KK39 – krožnik ali skleda z ravnim ustjem; odl. ustja in ostenja sklede ali pekve; F KK – oksidacijska z apnencem (N10f); B lisasto oranžno do rjavo; keramika; pr. u. 360 mm; OHU 5 %.

**3620 SE 552, kv. 00/C3, PN KER 2110, inv. št. 24213**

Kuhinjska keramika; KK39 – krožnik ali skleda z ravnim ustjem; odl. ustja sklede; F KK – redukcijska z apnencem (N10b); B lisasto rjavo do črno; keramika; pr. u. 240 mm; OHU 5 %.

**3621 SE 552, kv. 00/C3, PN KER 1833, inv. št. 24215**

Kuhinjska keramika; KK40 – skleda z ravno odrezanim ustjem; odl. ustja in ostenja skodele ali sklede; F KK – redukcijska z apnencem (N10b); B 5YR 3/1 zelo temno siva; keramika; pr. u. 236 mm; OHU 20 %.

**3622 SE 552, kv. 00/C3, PN KER 1381, inv. št. 24216**

Kuhinjska keramika; KK40 – skleda z ravno odrezanim ustjem; odl. ustja in ostenja skodele ali sklede; aplicirano valovito rebro (z izvlečenimi valovi) na ZP ostenja; F KK – redukcijska z apnencem (N10b); B lisasto temno rjavo do črno; keramika; pr. u. 240 mm; OHU 25 %.

**3623 SE 552, kv. 00/C3, PN KER 2160, inv. št. 24217**

Kuhinjska keramika; KK40 – skleda z ravno odrezanim ustjem; odl. ustja in ostenja sklede; F KK – redukcijska z apnencem (N10b); B lisasto temno rjavo do črno; keramika; pr. u. 220 mm; OHU 20 %.

**3624 SE 552, kv. 00/B3, PN KER 1188, inv. št. 24218**

Kuhinjska keramika; KK40 – skleda z ravno odrezanim ustjem; odl. ustja in ostenja skodele ali sklede; aplicirano valovito rebro na ZP ostenja; F KK – redukcijska z apnencem (N10b); B 5YR 3/1 zelo temno siva; keramika; pr. u. 240 mm; OHU 10 %.

**3625 SE 552, kv. 00/C3, PN KER 2155, inv. št. 24220**

Kuhinjska keramika; KK42 – skleda z rahlo odebeljenim robom ustja; odl. ustja in ostenja sklede; F KK – oksidacijska z apnencem (N10f); B ZP lisasto rjavo do temno rjavo; B lisasto rjavo do temno rjavo; B NP 7.5YR 6/6 rdečkasto rumena; keramika; pr. u. 270 mm; OHU 10 %.

**3626 SE 552, kv. 00/C3, PN KER 2114, inv. št. 24227**

Kuhinjska keramika; KK43 – skleda z rahlo navznoter zapognjenim ustjem; odl. ustja sklede; F KK – redukcijska z apnencem (N10c); B ZP 7.5YR 4/3 rdečkasto rjava rjava; B preloma 10YR 4/2; B NP 7.5YR 4/3 rdečkasto rjava; keramika; pr. u. 240 mm; OHU 5 %.

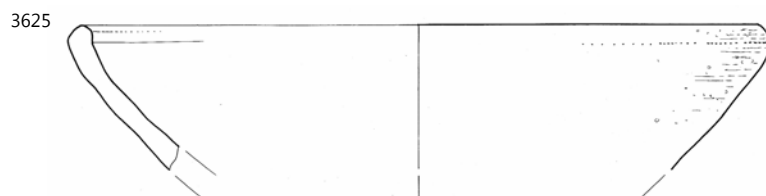
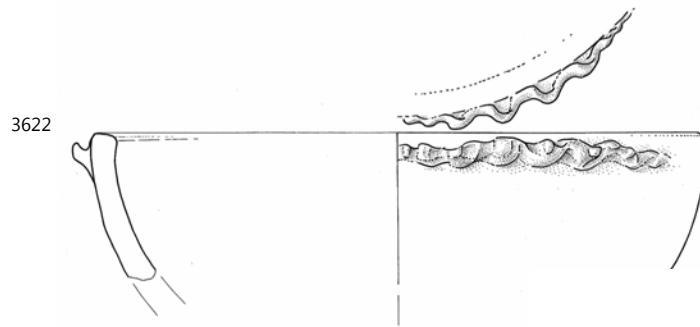
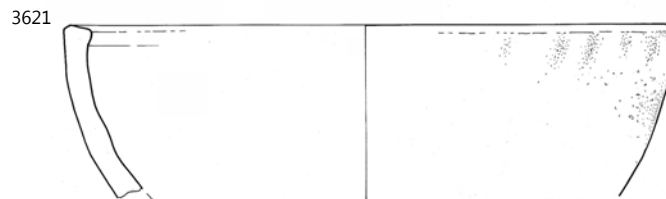
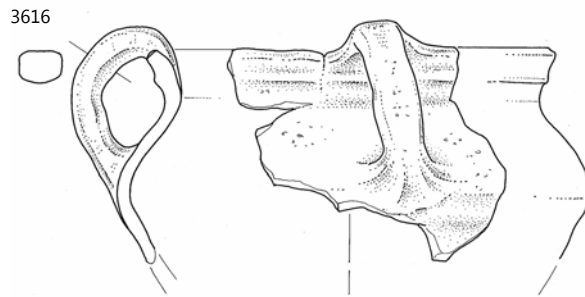
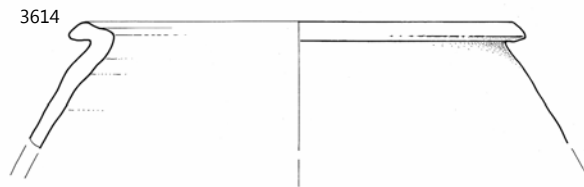
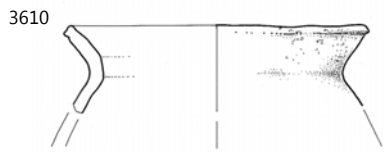

**3627 SE 552, kv. 00/C3, PN KER 2038, inv. št. 24238**

Kuhinjska keramika; KK46A – skleda z navznoter zapognjenim ustjem; odl. skodele (ustja, ostenja, dna); na ZP ostenja aplicirano plastično rebro z odtisi prstov in metličanjem; obilne primesi na dnu; F KK – oksidacijska groba z apnencem (N12); B ZP lisasto rjavo do temno rjavo; B preloma 5YR 4/6 rumenkasto rdeča; keramika; pr. u. 180 mm; OHU 15 %; pr. d. 1000 mm; OHD 15 %.

**3628 SE 552, kv. 00/C3, PN KER 2083, inv. št. 24239**

Kuhinjska keramika; KK46B – skleda z navznoter zapognjenim ustjem; odl. ustja in ostenja skleda; F KK – redukcijska z apnencem (N10b); B lisasto temno rjavo do črno; keramika; OHU 5 %.

**3629 SE 552, kv. 00/C3, PN KER 1821, inv. št. 24248**

Kuhinjska keramika; KK49 – skleda ali pekva s trikotnim ustjem (posnetki AS Hayes 61A in 61B?); odl. ustja in ostenja skleda; ZP zaglajena; F KK – oksidacijska z apnencem (N10f); B ZP 5YR 3/1 zelo temno siva; B NP 7.5YR 5/4 rdečkasto rjava; keramika; pr. u. 240 mm; OHU 30 %.

**3630 SE 552, kv. 00/C3, PN KER 2158, inv. št. 24250**

Kuhinjska keramika; KK49 – skleda ali pekva s trikotnim ustjem (posnetki AS Hayes 61A in 61B?); odl. ustja in ostenja skleda; F KK – redukcijska z apnencem (N10b); B lisasto temno rjavo do črno; keramika; pr. u. 220 mm; OHU 10 %.

**3631 SE 552, kv. 00/C3, PN KER 2112, inv. št. 24264**

Kuhinjska keramika; KK52A – pekva; odl. ustja pekve; F KK – oksidacijska z apnencem (N10f); B lisasto oranžno do rjavo; keramika; pr. u. 360 mm; OHU 5 %.

**3632 SE 552, kv. 00/C3, PN KER 2082, inv. št. 24266**

Kuhinjska keramika; KK52D – pekva; odl. držaja in ostenja pekva; F KK – oksidacijska z apnencem (N10e); B lisasto oranžno do rjavo; keramika.

**3633 SE 552, kv. 00/C3, PN KER 2116, inv. št. 24280**

Kuhinjska keramika; KK35 – ravno dno loncev – nedoločeno; odl. ravnega dna in ostenja lonca ali skleda; F KK – oksidacijska z apnencem (N10e); B lisasto oranžno do rjavo; keramika; pr. d. 180 mm; OHD 10 %.

**3634 SE 552, kv. 00/C3, PN KER 2119, inv. št. 24292**

Kuhinjska keramika; KK35 – ravno dno loncev – nedoločeno; odl. ravnega dna in ostenja lonca; vodoravno metličanje na ZP trupa; F KK – redukcijska z apnencem (N10b); B lisasto rjavo do črno; keramika; pr. d. 80 mm; OHD 50 %.

**3635 SE 552, kv. 00/C3, PN KER 2127, inv. št. 24301**

Kuhinjska keramika; KK35 – ravno dno loncev – nedoločeno; odl. ravnega dna in ostenja lonca; obilne primesi na dnu; F KK – oksidacijska z apnencem (N10e); B lisasto oranžno do rjavo; keramika; pr. d. 120 mm; OHD 5 %.

**3636 SE 552, kv. 00/C3, PN KER 2157, inv. št. 24337**

Kuhinjska keramika; KK35 – ravno dno loncev – nedoločeno; odl. ravnega dna in ostenja skleda ali lonca; F KK – redukcijska z apnencem (N10b); B lisasto rdeče do temno rjavo; keramika; pr. d. 130 mm; OHD 20 %.

**3637 SE 552, kv. 00/B3, PN KER 2034, inv. št. 24342**

Kuhinjska keramika; KK35 – ravno dno loncev – nedoločeno; odl. ravnega dna in ostenja lonca; F KK – redukcijska z apnencem (N10b); B lisasto rjavo do črno; keramika; pr. d. 100 mm; OHD 25 %.

**3638 SE 552, kv. 00/C3, PN KER 1823, inv. št. 24353**

Kuhinjska keramika; KK35 – ravno dno loncev – nedoločeno; odl. ravnega dna lonca; ZP zaglajena; F KK – redukcijska z apnencem (N10b); B lisasto rjavo do temno rjavo; keramika; pr. d. 100 mm; OHD 5 %.

**3639 SE 552, kv. 00/C3, PN KER 1825, inv. št. 24361**

Kuhinjska keramika; KK35 – ravno dno loncev – nedoločeno; odl. ravnega dna lonca; metličanje (navpično) na ZP trupa; F KK – oksidacijska z apnencem (N10e); B ZP lisasto oranžno do črno; B NP 5YR 6/6 rdečkasto rumena; keramika; pr. d. 120 mm; OHD 5 %.

**3640 SE 552, kv. 00/C2, PN KER 1107B, inv. št. 24943**

Kuhinjska keramika; NK – nedoločljivo; odl. ustja lonca; F NK (N17); B lisasto; keramika; OHU 10 %.

**3641 SE 552, kv. 00/C2, PN KER 1433, inv. št. 24431**

Namizna keramika; NK3 – lonca ali ročka z enostavnim rahlo izvihanim ustjem in žlebom na NP; odl. ustja lonca z nastavkom za ročaj; F NK – istrska (N3); B 5YR 7/8 rdečkasto rumena; keramika; pr. u. 100 mm; OHU 10 %.

**3642 SE 552, kv. 00/C3, PN KER 1315, inv. št. 24432**

Namizna keramika; NK3 – lonca ali ročka z enostavnim rahlo izvihanim ustjem in žlebom na NP; odl. ustja lonca; F NK – istrska (N3); B 7.5YR 7/6 rdečkasto rumena; keramika; pr. u. 110 mm; OHU 7 %.

**3643 SE 552, kv. 00/C3, PN KER 1866, inv. št. 24442**

Namizna keramika; NK4 – lonca s kratkim rahlo izvihanim ustjem; odl. ustja in ostenja lonca z nastavkom za trakast ročaj; F NK – istrska (N3a); B 7.5YR 7/6 rdečkasto rumena; keramika; pr. u. 110 mm; OHU 30 %.

**3644 SE 552, kv. 00/C3, PN KER 2085, inv. št. 24482**

Namizna keramika; NK14 – lonci brez vratu, s kratkim odebeljenim ustjem; odl. ustja in ostenja lonca; F NK – severnojadranska (N22); B 5YR 6/6 rdečkasto rumena; keramika; pr. u. 130 mm; OHU 25 %.

**3645 SE 552, kv. 00/C3, PN KER 1854, inv. št. 24483**

Namizna keramika; NK14 – lonci brez vratu, s kratkim odebeljenim ustjem; odl. ustja in ostenja lonca; F NK – severnojadranska (N22); B 5YR 7/6 rdečkasto rumena; keramika; pr. u. 130 mm; OHU 15 %.

**3646 SE 552, kv. 00/C3, PN KER 1831, inv. št. 24496**

Namizna keramika; NK22 – krožnik ali skleda z ravnim ustjem; odl. ustja skleda/skodele; F NK – istrska (N3); B 5YR 7/6 rdečkasto rumena; keramika; pr. u. 180 mm; OHU 5 %.

**3647 SE 552, kv. 00/C3, PN KER 1858, inv. št. 24497**

Namizna keramika; NK22 – krožnik ali skleda z ravnim ustjem; odl. ustja in ostenja skleda/skodele; F NK – istrska (N5); B 7.5YR 7/6 rdečkasto rumena; keramika; pr. u. 200 mm; OHU 5 %.

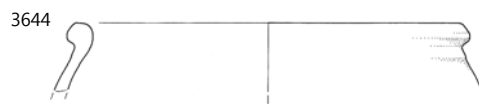
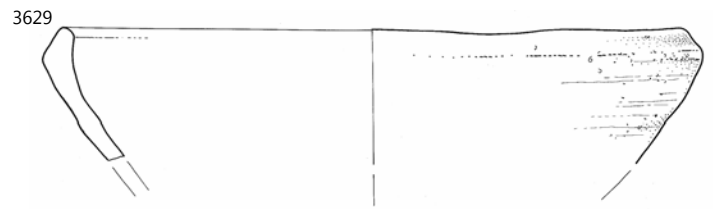
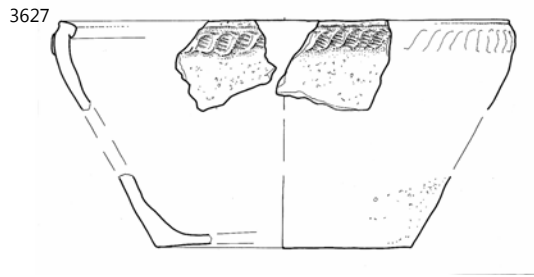

**3648** SE 552, kv. 00/C3, PN KER 2154, inv. št. 24498

Namizna keramika; NK24 – krožnik ali skleda s postrani odrezanim ustjem; odl. ustja in ostenja sklede; žleb na ZP ostenja; F NK – istrska (N3a); B 5YR 7/6 rdečkasto rumena; keramika; pr. u. 240 mm; OHU 10 %.

**3649** SE 552, kv. 00/C3, PN KER 1314, inv. št. 24518

Namizna keramika; NK33 – vrč s srednje širokim ustjem; odl. ustja vrčca; F A11/N22; B preloma 5YR 7/8 rdečkasto rumena; keramika; pr. u. 60 mm; OHU 10 %.

**3650** SE 552, kv. 00/C3, PN KER 1859, inv. št. 24533

Namizna keramika; NK35; odl. ustja vrčca; kanelura na vrhu ustja; F NK – istrska (N5); B 5YR 6/6 rdečkasto rumena; keramika; pr. u. 40 mm; OHU 25 %.

**3651** SE 552, kv. 00/C3, PN KER 1826, inv. št. 24594

Namizna keramika; NK60 – posnetek egejskega narebrenega lončka; odl. ustja in ostenja lončka; F NK – severnojadrska (N22b); B 5YR 7/6 rdečkasto rumena; keramika; pr. u. 80 mm; OHU 35 %.

**3652** SE 552, kv. 00/C3, PN KER 1861, inv. št. 24608

Namizna keramika; NK62 – lonček; odl. ustja lončka; F NK – istrska (N3a); B 7.5YR 7/4 roza; keramika; pr. u. 70 mm; OHU 10 %.

**3653** SE 552, kv. 00/C3, PN KER 2134, inv. št. 24609

Namizna keramika; NK62 – lonček; odl. ustja lončka; F NK – istrska (N3); B 5YR 6/6 rdečkasto rumena; keramika; OHU 5 %; pr. d. 60 mm.

**3654** SE 552, kv. 00/C3, PN KER 1863, inv. št. 24610

Namizna keramika; NK62 – lonček; odl. ustja lonca; F NK – istrska (N5); B 5YR 7/4 roza; keramika; pr. u. 90 mm; OHU 10 %.

**3655** SE 552, kv. 00/C3, PN KER 1860, inv. št. 24614

Namizna keramika; NK66 – lonec s trikotnim ustjem; odl. ustja lonca; F NK – istrska (N3); B 5YR 6/6 rdečkasto rumena; keramika; pr. u. 100 mm; OHU 5 %.

**3656** SE 552, kv. 00/C3, PN KER 1855, inv. št. 24616

Namizna keramika; NK67 – skleda/pokrov z izvihanim/horizontalnim ustjem; odl. ustja in ostenja sklede/skodela/pokrova; F NK – istrska (N5); B 5YR 7/6 rdečkasto rumena; keramika; pr. u. 300 mm; OHU 5 %.

**3657** SE 552, kv. 00/C3, PN KER 2135, inv. št. 24617

Namizna keramika; NK67 – skleda ali pokrov z izvihanim/horizontalnim ustjem; odl. ustja in ostenja sklede; F NK – istrska (N3); B 5YR 6/6 rdečkasto rumena; keramika; pr. u. 280 mm; OHU 5 %.

**3658** SE 552, kv. 00/C3, PN KER 0525, inv. št. 24697

Namizna keramika; NKR – ročaj vrča ali posode; odl. ročaja vrča (ena kanelura na ZP in NP); F NK – istrska (N5); B 5YR 7/6 rdečkasto rumena; keramika.

**3659** SE 552, kv. 00/C1, PN KER 1451, inv. št. 24719

Namizna keramika; NKR – ročaj vrča ali posode; odl. ročaja amfore ali vrča trakast (tri kanelure na ZP); F NK – severnojadrska (N22); B 10YR 8/3 zelo blede rjava; keramika.

**3660** SE 552, kv. 00/C3, PN KER 1827, inv. št. 24769

Namizna keramika; NKD1 – ravno dno lonca, ravne stene; odl. dna in ostenja lončka; F NK – istrska (N3a); B 2.5YR 7/6 svetlo rdeča; keramika; pr. d. 44 mm; OHU 40 %.

**3661** SE 552, kv. 00/C3, PN KER 2084, inv. št. 24778

Namizna keramika; NKD1 – ravno dno lonca, ravne stene; odl. ravnega dna lonca/vrča; F NK – istrska (N5); B 5YR 7/6 rdečkasto rumena; keramika; pr. d. 50 mm; OHU 35 %.

**3662** SE 552, kv. 00/C3, PN KER 1829, inv. št. 24824

Namizna keramika; NKD2 – ravno dno, konkavne stene; odl. ravnega dna posode; F NK – istrska (N3); B 7.5YR 7/6 rdečkasto rumena; keramika; pr. d. 50 mm; OHU 20 %.

**3663** SE 552, kv. 00/C3, PN KER 1850, inv. št. 24827

Namizna keramika; NKD2 – ravno dno, konkavne stene; odl. ravnega dna lončka ali vrča; F NK – istrska (N3); B 5YR 7/4 roza; keramika; pr. d. 44 mm; OHU 30 %.

**3664** SE 552, kv. 00/C3, PN KER 2117, inv. št. 24829

Namizna keramika; NKD2 – ravno dno, konkavne stene; odl. ravnega dna in ostenja lončka ali vrčca; F NK – istrska (N3); B 5YR 7/6 rdečkasto rumena; keramika; pr. d. 40 mm; OHU 40 %.

**3665** SE 552, kv. 00/C3, PN KER 1851, inv. št. 24838

Namizna keramika; NKD2 – ravno dno, konkavne stene; odl. ravnega dna in ostenja lončka ali vrčca; F NK – istrska (N5); B 5YR 7/6 rdečkasto rumena; keramika; pr. d. 35 mm; OHU 25 %.

**3666** SE 552, kv. 00/C3, PN KER 1853, inv. št. 24892

Namizna keramika; NKD4 – prstanasto dno vrča ali amfore z ravnim dnom; odl. prstanastega dna in ostenja lončka ali vrčca; F NK – istrska (N3); B 5YR 7/6 rdečkasto rumena; keramika; pr. d. 44 mm; OHU 25 %.

**3667** SE 552, kv. 00/C2, PN KER 1676, inv. št. 24927

Namizna keramika; NK – nedoločljivo; odl. ustja lončka; F NK – istrska (N5); B 5YR 7/6 rdečkasto rumena; keramika; OHU 10 %.

**3668** SE 552, kv. 00/C3, PN OST 060, inv. št. 25036

Gradbeni material; tegula *CRISPINI*; odl. tegule s krožnim žigom *TVLLIAE-A-F.CRISPINAE*; žig: *T.A.F.C.*; pozitiv, okrogel okvir, pr. 80 mm, črke VL in AE v ligaturi, pikice okrogle, v notranjem krogu premera 43 mm je raven napis T-A-F-C, ohr. 100%; F N22; B preloma 5YR 7/8 rdečkasto rumena; keramika; OHU 15 %; dl. 210 mm; š. 120 mm; v. 30 mm; datacija: 1. stoletje.

## SE 561

**3669** SE 561, kv. 00/D2, PN KOV 402, inv. št. 21116

Medicinska/kozmetična žlička; bron; dl. 4,7 cm, š. 0,6 cm, db. 0,1 cm.

**3670** SE 561, kv. 00/D2, PN KOV 588, inv. št. 21168

Odl. traku; bron; dl. 3,8 cm, š. 0,2 cm, db. 0,1 cm.

**3671** SE 561, kv. 00/D2, PN KOV 843, inv. št. 21769

Odl. držaja orodja ali ključa; železo; dl. 6,1 cm, š. 1,7 cm, db. 0,6 cm.

**3672** SE 561, kv. 00/D2, PN KOV 583, inv. št. 21620

Žebelj s pravokotno glavico in trnom kvadratnega preseka; železo; dl. 6,2 cm, š. 1,5 cm, db. 0,5 cm.

3648

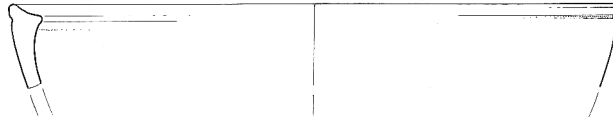

3668



3669

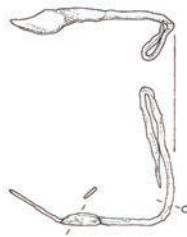

3670



3671

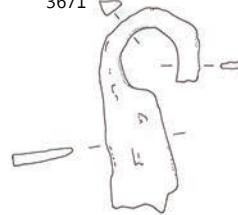



**3673** SE 561, kv. 00/D2, PN KOV 842, inv. št. 21768

Žebelj z glavico nepravilne oblike in trnom kvadratnega preseka; železo; dl. 6,5 cm, š. 1,3 cm, db. 1,0 cm.

**3674** SE 561, kv. 00/E2, PN KOV 836, inv. št. 21763

Žebelj z glavico nepravilne oblike in trnom pravokotnega preseka; železo; dl. 6,9 cm, š. 3,7 cm, db. 0,4 cm.

**3675** SE 561, kv. 00/D2, PN KOV 579, inv. št. 21618

Žebelj s ploščato glavico in trnom kvadratnega preseka; železo; dl. 6,3 cm, š. 1,9 cm, db. 0,65 cm.

**3676** SE 561, kv. 00/D2, PN KER 1520, inv. št. 22622

Afriška sigilata; AS – Hayes 67; = G3678; F AS – D1; OHD 5%; datacija: druga pol. 4. stoletja.

**3677** SE 561, kv. 00/E1, PN KER 2201, inv. št. 22621

Afriška sigilata; AS – Hayes 67; = G3678; F AS – D1; OHU 8%; datacija: druga pol. 4. stoletja.

**3678** SE 561, kv. 00/D2, PN KER 1981, inv. št. 22623

Afriška sigilata; AS – Hayes 67; odl. sklede (izvihano ustje, prstanasto dno in ostenje); dva žleba na ustju; na NP dna štiri koncentrični žlebi in žigosan okras: stil *Aii* – palmete (Hayes 3 = Atlante 112) in lunce (Hayes 73k = vAtlante 137); F AS – D1; B preloma 2.5YR 7/8 svetlo rdeča; premaz na NP in zg. delu ZP; zelo slabo ohr., mat, gladek, enakomerne barve; B premaza 2.5YR 6/8 svetlo rdeča; keramika; pr. u. 408 mm; OHU 27%; pr. d. 152 mm; OHD 25%; dl. mm; š. mm; v. 67 mm; datacija: druga pol. 4. stoletja.

**3679** SE 561, kv. 00/D2, PN KER 2915, inv. št. 22652

Afriška sigilata; AS – prod. D nedoločljivo; odl. prstanastega dna sklede; dva koncentrična žleba na NP dna; F AS – D2; B preloma 2.5YR 6/8 svetlo rdeča; premaz po celi površini; zelo slabo ohr. v luskah, gladek, bleščeč, enakomerne barve; B premaza 10R 5/8 rdeča; keramika; pr. d. 100 mm; OHD 15%; datacija: 4–5. stoletje.

**3680** SE 561, kv. 00/E2, PN KER 2273, inv. št. 22990

Namizna keramika; A/NK – amfora ali vrč; odl. ročaja vrča ali amfore trakast (ena kanelura na ZP in NP); F NK – severnojadranska (N22); B 5YR 7/6 rdečkasto rumena; keramika.

**3681** SE 561, kv. 00/E2, PN KER 2268, inv. št. 23353

Transportno posodje; AA – Africana II ali Keay 25; odl. zatiča in ostenja amfore; F A8a; B ZP 5YR 5/6 rumenkasto rdeča; B preloma 5YR 6/8 rdečkasto rumena; keramika; OHD 100%; datacija: 3.–sred. 5. stoletja.

**3682** SE 561, kv. 00/D2, PN KER 1983, inv. št. 23991

Kuhinjska keramika; KK14B – lonec s kratkim ostro zapognjnim ustjem; = G3683; F KK – redukcijska z apnencem (N10c); B lisasto rjavo do črno; keramika; OHU 15%.

**3683** SE 561, kv. 00/E2, PN KER 2210, inv. št. 23992

Kuhinjska keramika; KK14B – lonec s kratkim ostro zapognjnim ustjem; odl. ustja in ostenja lonca; F KK – redukcijska z apnencem (N10); B lisasto rjavo do črno; keramika; pr. u. 165 mm; OHU 25%.

**3684** SE 561, kv. 00/D2, PN KER 2226, inv. št. 23998

Kuhinjska keramika; KK14A – lonec s kratkim ostro zapognjnim ustjem; odl. ustja in ostenja lonca; F KK – redukcijska z apnencem (N10b); B N 3 zelo temno siva; keramika; pr. u. 120 mm; OHU 10%.

**3685** SE 561, kv. 00/D2, PN KER 2228, inv. št. 24042

Kuhinjska keramika; KK22 – ovalni lonec z visokim vratom, navzven izvihanim ustjem in prelomom na prehodu v rame; odl. ustja lonca; F KK – oksidacijska z apnencem (N10e); B lisasto oranžno do črno; keramika; pr. u. 130 mm; OHU 10%.

**3686** SE 561, kv. 00/E2, PN KER 2206, inv. št. 24232

Kuhinjska keramika; KK45 – skleda z navznoter zapognjnim ustjem; odl. ustja in ostenja sklede; F KK – redukcijska z apnencem (N10b); B lisasto rjavo do črno; keramika; pr. u. 220 mm; OHU 20%.

**3687** SE 561, kv. 00/D2, PN KER 1519, inv. št. 24233

Kuhinjska keramika; KK45 – skleda z navznoter zapognjnim ustjem; odl. ustja in ostenja lonca; ZP zaglajena; F KK – redukcijska z apnencem (N10b); B lisasto temno rjavo do črno; keramika; pr. u. 260 mm; OHU 5%.

**3688** SE 561, kv. 00/E2, PN KER 2203, inv. št. 24235

Kuhinjska keramika; KK45 – skleda z navznoter zapognjnim ustjem; odl. ustja in ostenja sklede; F KK – redukcijska z apnencem (N10b); B lisasto rjavo do črno; keramika; pr. u. 260 mm; OHU 10%.

**3689** SE 561, kv. 00/E2, PN KER 2213, inv. št. 24234

Kuhinjska keramika; KK45 – skleda z navznoter zapognjnim ustjem; = G3688; F KK – redukcijska z apnencem (N10b); OHU 5%.

**3690** SE 561, kv. 00/E1, PN KER 1980, inv. št. 24237

Kuhinjska keramika; KK45 – skleda z navznoter zapognjnim ustjem; odl. ustja in ostenja sklede; F KK – redukcijska z apnencem (N10b); B lisasto rjavo do črno; keramika; pr. u. 220 mm; OHU 5%.

**3691** SE 561, kv. 00/D2, PN KER 1984, inv. št. 24236

Kuhinjska keramika; KK45 – skleda z navznoter zapognjnim ustjem; odl. ustja in ostenja sklede; F KK – redukcijska z apnencem (N10b); B lisasto rjavo do črno; keramika; pr. u. 220 mm; OHU 5%.

**3692** SE 561, kv. 00/E1, PN KER 2193, inv. št. 24246

Kuhinjska keramika; KK48 – skleda ali pekva s trikotnim ustjem (posnetki AS Hayes 61A in 61B?); odl. ustja in ostenja sklede; dva pasova poševnih vrezov koleščkanje) na ZP ostenja; F KK – oksidacijska z apnencem (N10e); B ZP 5YR 4/3 rdečkasto rjava; B preloma 10YR 4/2 temno sivkasto siva; B NP 5YR 4/3 rdečkasto rjava; keramika; pr. u. 280 mm; OHU 10%.

**3693** SE 561, kv. 00/E2, PN KER 2204, inv. št. 24247

Kuhinjska keramika; KK48 – skleda ali pekva s trikotnim ustjem (posnetki AS Hayes 61A in 61B?); odl. ustja sklede; dva pasova poševnih vrezov koleščkanje) na ZP ostenja; F KK – redukcijska z apnencem (N10b); B 7.5YR 4/3 rdečkasto rjava rjava; keramika; OHU 20%.



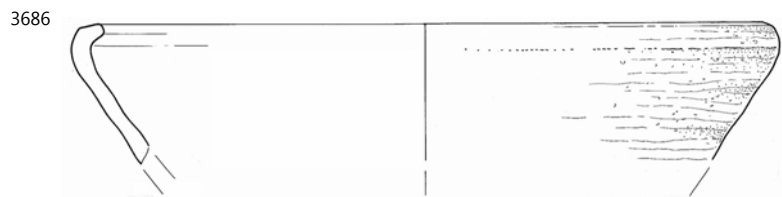
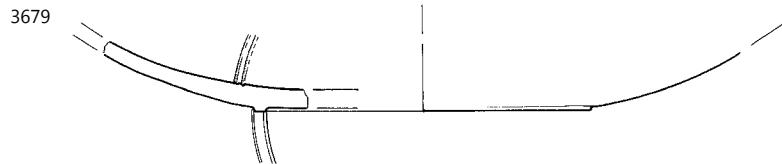
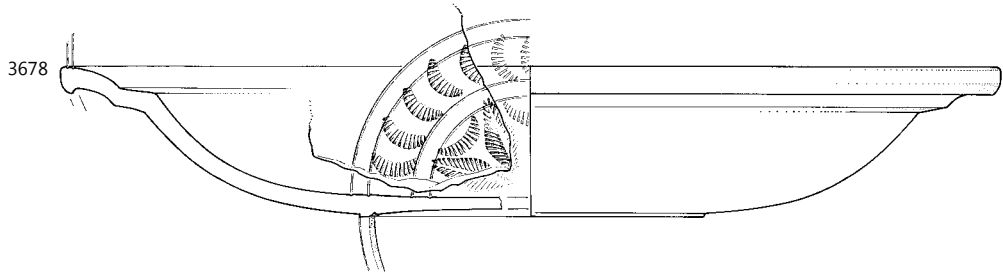

**3694** SE 561, kv. 00/E1, PN KER 2195, inv. št. 24256

Kuhinjska keramika; KK52C – pekva; odl. držaja pekve ali pitosa; F KK – oksidacijska z apnencem (N10e); B lisasto rjavo do temno rjavo; keramika.

**3695** SE 561, kv. 00/E2, PN KER 2207, inv. št. 24275

Kuhinjska keramika; KK52 – pekva; odl. ostenja in držaja pe-kve; F KK – oksidacijska z apnencem (N10e); B lisasto oranžno do temno rjavo; keramika.

**3696** SE 561, kv. 00/E2, PN KER 2214, inv. št. 24311

Kuhinjska keramika; KK35 – ravno dno loncev – nedoločeno; odl. ravnega dna in ostenja sklede; obilne primesi na dnu; F KK – redukcijska z apnencem (N10b); B lisasto rjavo do temno rjavo; keramika; pr. d. 140 mm; OHD 5 %.

**3697** SE 561, kv. 00/E2, PN KER 2209, inv. št. 24314

Kuhinjska keramika; KK35 – ravno dno loncev – nedoločeno; odl. ravnega dna in ostenja sklede; obilne primesi na dnu; F KK – redukcijska z apnencem (N10b); B lisasto rjavo do temno rjavo; keramika; pr. d. 160 mm; OHD 25 %.

**3698** SE 561, kv. 00/E2, PN KER 2208, inv. št. 24327

Kuhinjska keramika; KK35 – ravno dno loncev – nedoločeno; odl. ravnega dna in ostenja sklede; obilne primesi na dnu; F KK – redukcijska z apnencem (N10b); B lisasto rjavo do črno; keramika; pr. d. 120 mm; OHD 15 %.

**3699** SE 561, kv. 00/D2, PN KER 2225, inv. št. 24346

Kuhinjska keramika; KK35 – ravno dno loncev – nedoločeno; odl. ravnega dna in ostenja lonca; obilne primesi na dnu; F KK – redukcijska z apnencem (N10b); B lisasto temno rjavo do črno; keramika; pr. d. 110 mm; OHD 15 %.

**3700** SE 561, kv. 00/E1, PN KER 2194, inv. št. 24351

Kuhinjska keramika; KK35 – ravno dno loncev – nedoločeno; odl. ravnega dna in ostenja lonca ali sklede; obilne primesi na dnu; F KK – redukcijska z apnencem (N10c); B lisasto rjavo do črno; keramika; pr. d. 100 mm; OHD 25 %.

**3701** SE 561, kv. 00/E2, PN KER 2202, inv. št. 24362

Kuhinjska keramika; KK35 – ravno dno loncev – nedoločeno; odl. ravnega dna in ostenja lonca; obilne primesi na dnu; F KK – oksidacijska z apnencem (N10d); B lisasto oranžno do rjavo; keramika; pr. d. 120 mm; OHD 20 %.

**3702** SE 561, kv. 00/D2, PN KER 1982, inv. št. 24414

Afriška kuhinjska keramika; M2 – melnica z izlivom in horizontalnim kaneliranim ovratnikom – Fulford 22; odl. ustja z izlivom in ostenja melnice; horizontalni rob ima tri kanelure na ZP; F Varia (N35); B 5Y 8/3 blede rumena; keramika; pr. u. 300 mm; OHU 35 %.

**3703** SE 561, kv. 00/E2, PN KER 2211, inv. št. 24546

Namizna keramika; NK42; odl. ustja in ostenja vrča z nastavkom za ročaj; F A11/N22; B preloma 5YR 7/6 rdečkasto rumena; keramika; pr. u. 80 mm; OHU 30 %.

**3704** SE 561, kv. 00/E1, PN KER 2196, inv. št. 24660

Namizna keramika; NKR – ročaj vrča ali posode; odl. ročaja vrča trakast (ena kanelura na ZP in NP); F NK – istrska (N3); B 5YR 7/6 rdečkasto rumena; keramika.

**3705** SE 561, kv. 00/E1, PN KER 1985, inv. št. 24666

Namizna keramika; NKR – ročaj vrča ali posode; odl. ročaja vrča trakast (ena kanelura na ZP); F NK – severnojadranska (N22); B 5YR 7/6 rdečkasto rumena; keramika.

**3706** SE 561, kv. 00/E2, PN OST 174, inv. št. 25024

Gradbeni material; tegula *CRISPINI*; tegula z napisom *CR.*; žig: *CRISPINI*.

## SE 562

**3707** SE 562, kv. 00/E2, PN KOV 597, inv. št. 20057

Novec: Constantius Gallus/AE 3/kovan 352–354/Akvileja/RIC 200; bron; KN 70.

## SE 127

**3708** SE 127, kv. 26/A1, PN KER 0519, inv. št. 22854

Transportno posodje; A – Dr. 2–4 severnojadranska; odl. ročaja amfore, dvojni paličast (okrogel preseki); F A11b; B preloma 5YR 7/6 rdečkasto rumena; keramika.

**3709** SE 127, kv. 26/A1, PN KER 0518, inv. št. 22874

Transportno posodje; A – Dr. 2–4 severnojadranska; odl. ročaja amfore, paličast (okrogel preseki) – dvojni; F A11b; B preloma 5YR 7/6 rdečkasto rumena; keramika.

**3710** SE 127, kv. 26/A1, PN KER 0520, inv. št. 23021

Transportno posodje; A – Dr. 6B zgodnja (sisenna); odl. ustja amfore; F A16a; B 7.5YR 8/4 roza; keramika; pr. u. 128 mm; OHU 25 %; datacija: prva četrt. 1. stoletja?

**3711** SE 127, kv. 26/A1, PN KER 0521, inv. št. 23023

Transportno posodje; A – Dr. 6B zgodnja (sisenna); odl. ustja amfore; F A16a; B 7.5YR 8/4 roza; keramika; pr. u. 128 mm; OHU 15 %; datacija: prva četrt. 1. stoletja?

**3712** SE 127, kv. 26/A1, PN OST 031, inv. št. 24964

Uporabni predmeti; utež za ribiško mrežo; F A11/N22; B preloma 2.5YR 6/6 svetlo rdeča; keramika; pr. u. 35 mm; OHU 100%; dl. mm; 35 mm; v. 24 mm.

## SE 101

**3713** SE 101, kv. 00/A1, PN KER 1218, inv. št. 22607

Afriška sigilata; AS – Hayes 61B; odl. ustja in ostenja krožnika; F AS – D2; B preloma nedoločljivo; premaz na NP in zg. delu ZP; slabo ohr. in prežgan; B premaza nedoločljivo; keramika; pr. u. 390 mm; OHU 5 %; datacija: (360/370) 400–450.

**3714** SE 101, kv. 00/A1, PN KER 1401, inv. št. 22815

Transportno posodje; A – Dr. 6A; odl. ustja amfore; F A44; B preloma 10YR 8/4 zelo blede rjava; keramika; pr. u. 130 mm; OHU 20 %; datacija: druga pol. 1. stoletja pr. n. št.–sred. (konc) 1. stoletja.

**3715** SE 101, kv. 00/A1, PN KER 1217, inv. št. 22907

Transportno posodje; A – Dr. 2–4 – nedoločena; odl. ročaja amfore, paličast (okrogel preseki); F A8b; B 2.5YR 5/6 rdeča; keramika.

**3716** SE 101, kv. 00/B1, PN KOV 331, inv. št. 21476

Žebelj, močno korodiran; železo; dl. 5 cm, db. 0,5 cm.

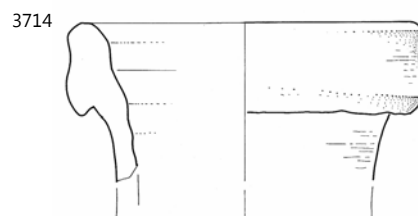
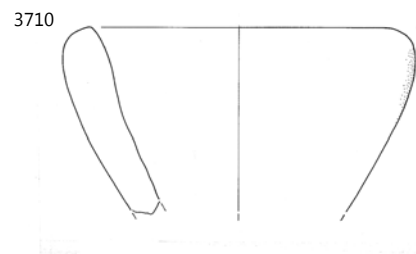
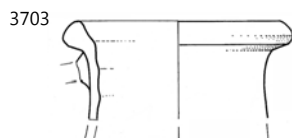
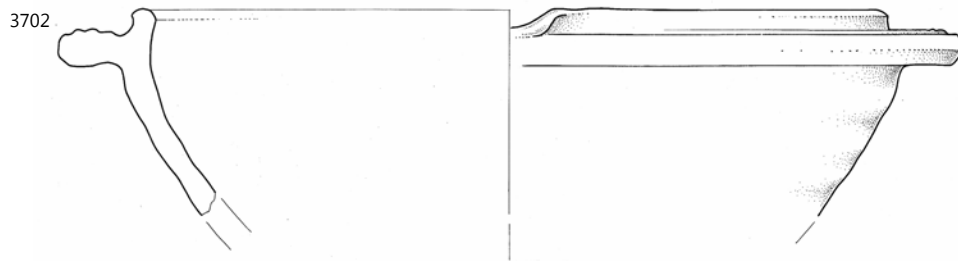
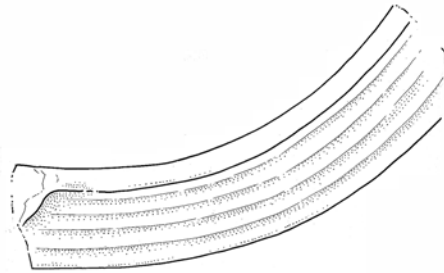
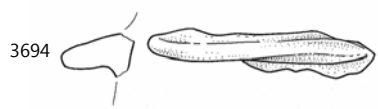

**3717** SE 101, kv. 00/B1, PN STE 123, inv. št. 22081

Del rahlo vboklega dna čaše z nataljeno prstanasto nogo in ravnim ostenjem; steklo; pr. 2,5 cm; datacija: 2. ali 3. stoletje.

**3718** SE 101, kv. 00/B2, PN KOV 332, inv. št. 20038

Novec: nedoločljiv/AE 4/kovan druga pol. 4. stoletja/?/RIC ?; bron; KN 29.

**3719** SE 101, kv. 00/B2, PN KOV 327, inv. št. 21101

Odl. trna žeblička ali zakovice; bron; dl. 0,4 cm, db. 0,2 cm.

**3720** SE 101, kv. 00/B2, PN KOV 333, inv. št. 21477

Odl. klina ali trna kvadratnega preseka; železo; dl. 9,5 cm, db. 0,8 cm.

**3721** SE 101, kv. 00/B2, PN KER 1436, inv. št. 24388

Kuhinjska keramika; KKP1 – pokrov z držajem orlo bifido; odl. ustja in ostenja sklede ali pokrova; F KK – redukcijska z apnencem (N10b); B lisasto rdeče do temno rjavo; keramika; pr. d. 190 mm; OHU 10 %.

**3722** SE 101, kv. 00/B2, PN KER 1554, inv. št. 24489

Namizna keramika; NK20 – lonček s trikotnim ustjem; odl. ustja lonca; F NK – severnojadranska (mejna med N22 in A6a); B 5YR 7/6 rdečkasto rumena; keramika; pr. u. 120 mm; OHU 10 %.

**3723** SE 101, kv. 00/B2, PN KER 0847, inv. št. 24530

Namizna keramika; NK34 – vrč s srednje širokim ustjem; odl. ustja lončka; F NK – severnojadranska (N22); B 5YR 6/6 rdečkasto rumena; keramika; pr. u. 60 mm; OHU 10 %.

**3724** SE 101, kv. 00/B2, PN KER 0846, inv. št. 24727

Namizna keramika; NKR – ročaj vrča ali posode; odl. ročajja vrča trakast (tri kanelure na ZP); F NK – istrska (N5); B 7.5YR 8/4 roza; keramika.

**3725** SE 101, kv. 00/B2, PN KER 1435, inv. št. 24754

Namizna keramika; NKD1 – ravno dno lonca, ravne stene; odl. ravnega dna posode; F NK – istrska (N3); B 5YR 7/6 rdečkasto rumena; keramika; pr. d. 130 mm; OHU 10 %.

**3726** SE 101, kv. 00/B2, PN KER 1471, inv. št. 24828

Namizna keramika; NKD2 – ravno dno, konkavne stene; odl. ravnega dna in ostenja posode; F NK – severnojadranska (N22); B 2.5YR 7/4 roza; keramika; pr. d. 60 mm; OHU 55 %.

**3727** SE 101, kv. 00/B3, PN KOV 205, inv. št. 20023

Novec: nedoločljiv/AE 3/kovan druga pol. 3. stoletja/?/RIC ?; bron; KN 28.

**3728** SE 101, kv. 00/B3, PN KER 2763, inv. št. 24612

Namizna keramika; NK63 – lonček z vertikalnim profiliranim ustjem; odl. okrašenega ostenja; tri horizontalni žlebovi na ramenu; F Varia (KTS27); B ZP 10YR 2/1 črna; B preloma 10YR 8/3 zelo blede rjava; B NP 10YR 2/1 črna; brez premaza; keramika.

**3729** SE 101, kv. 00/C1, PN KOV 345, inv. št. 21105

Odl. predmeta kvadratnega preseka; bron; dl. 1,2 cm, š. 0,5 cm, db. 0,4 cm.

**3730** SE 101, kv. 00/C1, PN KOV 334, inv. št. 21102

Odl. predmeta; bron; dl. 1 cm, š. 0,6 cm, db. 0,3 cm.

**3731** SE 101, kv. 00/C1, PN KOV 339, inv. št. 21479

Kljuka; železo; dl. 5,6 cm, š. 1,9 cm, db. 0,3 cm.

**3732** SE 101, kv. 00/C1, PN KOV 346, inv. št. 21481

Žebelj s polkrožno glavico in trnom kvadratnega preseka; železo; dl. 3,8 cm, š. 1,7 cm, db. 0,6 cm.

**3733** SE 101, kv. 00/C1, PN KOV 347, inv. št. 21482

Žebelj s polkrožno glavico in trnom kvadratnega preseka; železo; dl. 8,7 cm, š. 2,1 cm, db. 1 cm.

**3734** SE 101, kv. 00/C1, PN STE 057, inv. št. 22023

Del okenskega stekla; steklo; dl. 6,1 cm, š. 4,3 cm.

**3735** SE 101, kv. 00/C1, PN KER 1324, inv. št. 22235

Padska sigilata; ITS – Consp. B 3; odl. dna in noge skodelice; F Tardopadana (TS4); B 5YR 7/6 rdečkasto rumena; B NP nedoločljivo; ni ohr.; keramika; pr. d. 56 mm; OHU 25 %; datacija: 1.–prva pol. 2. stoletja.

**3736** SE 101, kv. 00/C1, PN KER 1428, inv. št. 22302

Keramika tankih sten; KTS – Angera 3 – Ricci 2/231 pozni, neokr; odl. ustja in ostenja skodelica; žleb na ZP ustja; F IKTS – redukcijska s premazom, mehka (KTS24); B 5Y 8/1 bela; premaz po celi površini; slabo ohr. (spran in odluččen), gladek, mat, lisast; B premaza 2.5Y 5/2 sivkasto rjava; keramika; pr. u. 134 mm; OHU 10 %; datacija: (druga pol.) flavijsko obd./konec 1. stoletja–(sred.) 2. stoletje.

**3737** SE 101, kv. 00/C1, PN KER 1441, inv. št. 22572

Afriška sigilata; AS – Hayes 50A; odl. ustja skodele; žleb na NP in ZP ustja; F AS – C3/4; B preloma 10R 6/8 svetlo rdeča; premaz na NP in zg. delu ZP; dobro ohr., gladek, mat, enakomerne barve; B premaza 10R 5/8 rdeča; keramika; pr. u. 180 mm; OHU 5 %; datacija: 300–360.

**3738** SE 101, kv. 00/C1, PN KER 1443, inv. št. 22774

Svetila; O – Loeschke Xb; odl. ramena pečatne oljenke; F O16b; B preloma 2.5YR 6/8 svetlo rdeča; keramika; pr. u. 80 mm; OHU 15 %; datacija: 2.–3. (4./5.) stoletje.

**3739** SE 101, kv. 00/C1, PN KER 1442, inv. št. 23873

Afriška kuhinjska keramika; AKK – Hayes 197; odl. ustja in ostenja lonca; žleb na robu ustja; kanelure na NP ostenja; F AKK – Black Top Ware; B ZP 5YR 7/6 rdečkasto rumena; B NP 2.5YR 7/6 svetlo rdeča; premaz na ZP ustja; patina pepelnata, slabo ohr., mat; keramika; pr. u. 190 mm; OHU 10 %; datacija: druga tretjina 2.–konec 3. stoletja (konec 4. stoletja).

**3740** SE 101, kv. 00/C1, PN KER 1438, inv. št. 23874

Afriška kuhinjska keramika; AKK – Hayes 197; odl. ustja lonca; žleb na robu ustja; F AKK – Black Top Ware; B ZP 7.5YR 8/6 rdečkasto rumena; B NP 2.5YR 7/8 svetlo rdeča; brez premaza; keramika; pr. u. 190 mm; OHU 10 %; datacija: druga tretjina 2.–konec 3. stoletja (konec 4. stoletja).

**3741** SE 101, kv. 00/C1, PN KER 1440, inv. št. 24167

Namizna keramika; KK31A/B – globularni lonci s kratkim, ravnim in profiliranim robom ustja; odl. ustja lonca; F KK – oksidacijska brez apnenca (N13b); B 5YR 7/6 rdečkasto rumena; keramika; pr. u. 120 mm; OHU 15 %.

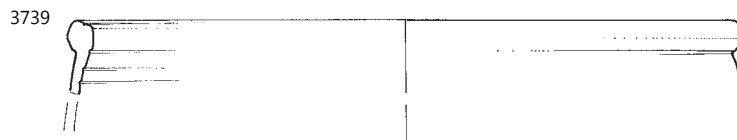
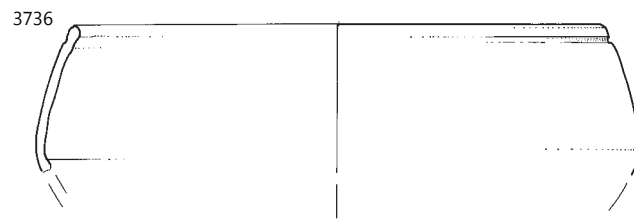
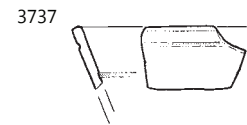
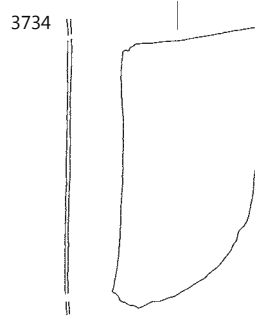
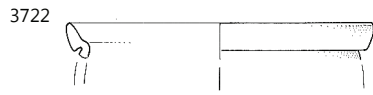
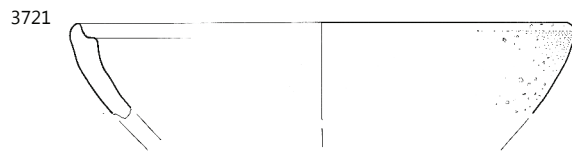
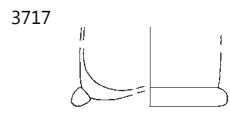

**3742** SE 101, kv. 00/C1, PN KER 1427, inv. št. 24411

Namizna keramika; SVK5 – skodelica; odl. prstanastega dna skodelice; F SVK; B preloma nedoločljivo; slabo ohranjen premaz; keramika; pr. d. 45 mm; OHD 10 %.

**3743** SE 101, kv. 00/C1, PN KER 1439, inv. št. 24513

Namizna keramika; NK32 – vrč s srednje širokim ustjem; odl. ustja in ročaja vrča trakast (dve rebri na ZP); F NK – severnoja-dranska (N22b); B 5YR 7/6 rdečkasto rumena; keramika; pr. u. 54 mm; OHU 20 %.

**3744** SE 101, kv. 00/C1, PN KER 1426, inv. št. 24901

Namizna keramika; NKD4 – prstanasto dno vrča ali amfore z ravnim dnom; odl. prstanastega dna posode; F NK – severno-jadranska (N3); B 5YR 7/6 rdečkasto rumena; keramika; pr. d. 80 mm; OHD 25 %.

**3745** SE 101, kv. 00/C2, PN KOV 328, inv. št. 20037

Novec: Constans, Constantius II., Constantius Gallus ali Iulianus/AE 3/kovan 348–361/?/RIC ?; bron; KN 64.

**3746** SE 101, kv. 00/C2, PN KOV 398, inv. št. 21923

Svinčena plomba; svinec; dl. 5,6 cm, š. 4,9 cm, db. 2,2 cm.

**3747** SE 101, kv. 00/C2, PN KOV 397, inv. št. 21514

Žebelj s polkrožno glavico in trnom kvadratnega preseka; železo; dl. 4,5 cm.

**3748** SE 101, kv. 00/C2, PN KOV 396, inv. št. 21513

Žebelj s polkrožno glavico in trnom kvadratnega preseka; železo; dl. 5,5 cm.

**3749** SE 101, kv. 00/C2, PN OST 059, inv. št. 21220

Odl. obdelane kosti; kost.

**3750** SE 101, kv. 00/C2, PN STE 056, inv. št. 22022

Del noge in ostenja čaše iz dekoloriranega stekla z okrasom arkad in izvlečenih čepkov oz. izrastkov; noga posebej pihana in nataljena, prosto pihano, 2 × nabrano steklo; steklo; dl. 6,1 cm, š. 4,3 cm; datacija: druga pol. 1.–prva četrt. 3. stoletja.

**3751** SE 101, kv. 00/C2, PN KER 1190, inv. št. 22260

Severnoitalska reliefna sigilata; skodelica Sarius – Consp. R13; odl. ostenja skodelice; v reliefu motiv palmete; F Sarius; B preloma 5YR 7/8 rdečkasto rumena; premaz po celi površini, dobro ohr., TS8; B premaza 2.5YR 4/8 rdeča; keramika; datacija: 20 pr. n. št.–klavdijsko (flavijsko?) obd.

**3752** SE 101, kv. 00/C2, PN KER 1373, inv. št. 22458

Vzhodna sigilata B2; ES B – Hayes 80; odl. prstanastega dna skodelice; kanelure na NP dna; F ES B II; B preloma 5YR 7/6 rdečkasto rumena; premaz po celi površini; zelo slabo ohr. v luskah in pod patino, TS7; B premaza 2.5YR 6/8 svetlo rdeča; keramika; pr. d. 80 mm; OHD 25 %; datacija: 80–150.

**3753** SE 101, kv. 00/C2, PN KER 1372, inv. št. 22463

Vzhodna sigilata B2; ES B – Hayes 80; odl. ustja skodelice; F ES B II; B preloma 5YR 7/6 rdečkasto rumena; B NP nedoločljivo; ni ohr. ali ga sploh ni bilo; B premaza nedoločljivo; keramika; pr. u. 180 mm; OHU 5 %; datacija: 80–150.

**3754** SE 101, kv. 00/C2, PN KER 1517, inv. št. 23728

Transportno posodje; PA5 – pokrovček za amforo izdelan na vretenu; pokrov amfore; F A6a; B 5YR 7/8 rdečkasto rumena; keramika; pr. u. 51 mm; OHU 90 %; datacija: 1.–5. stoletje.

**3755** SE 101, kv. 00/C2, PN KER 1518, inv. št. 24111

Kuhinjska keramika; KK23 = NK13 – ovalni lonec z izrazitim ramenom, žlebom na ramenu in rahlo izvihanim ustjem; odl. ustja lonca; F KK – oksidacijska brez apnenca (N13a); B lisasto rjavo do črno; keramika; OHU 2 %.

**3756** SE 101, kv. 00/C2, PN KER 0513, inv. št. 24704

Namizna keramika; NKR – ročaj vrča ali posode; odl. ročaja vrča paličast (okrogel presek); F NK – istrska (N3); B 10YR 8/4 zelo blede rjava; keramika.

**3757** SE 101, kv. 00/C3, PN KOV 325, inv. št. 21100

Odl. orodja s špico na koncu; bron; dl. 5,2 cm, š. 0,5 cm, db. 0,4 cm.

**3758** SE 101, kv. 00/C3, PN KOV 330, inv. št. 21922

Odl. ploščatega predmeta; svinec; dl. 2,8 cm, š. 2 cm, db. 0,2 cm.

**3759** SE 101, kv. 00/C3, PN KOV 338, inv. št. 21478

Žebelj z glavico nepravilne oblike in trnom kvadratnega preseka; železo; dl. 9,6 cm, š. 2,3 cm, db. 0,6 cm.

**3760** SE 101, kv. 00/C3, PN STE 135, inv. št. 22091

Del ravnega ostenja čaše s cevastim ustjem; steklo; dl. 1,8 cm, š. 1,1 cm; datacija: 1.–3. stoletje.

**3761** SE 101, kv. 00/C3, PN KER 1323, inv. št. 22640

Afriška sigilata; AS – Hayes 52/70; odl. ustja in ostenja skodelice; verjetno plitka kanelura na robu ustja; F AS – D1; B preloma 2.5YR 6/8 svetlo rdeča; premaz na NP in zg. delu ZP; ni ohr.; B premaza nedoločljivo; keramika; pr. u. 200 mm; OHU 10 %; datacija: zač. ali prva pol. 5. stoletja.

**3762** SE 101, kv. 00/C3, PN KER 1185, inv. št. 22695

Svetila; O – Loeschke IB, IC ali IV; odl. ramena volutne oljenke; rame IIIa; F O1c; B preloma 10YR 8/4 zelo blede rjava; premaz na ZP; slabo ohr., O1; B premaza 2.5YR 3/1 zelo temno siva; keramika; pr. u. 70 mm; OHU 15 %; datacija: sred. 1.–sred. 3. stoletja.

**3763** SE 101, kv. 00/C3, PN KER 1420, inv. št. 24116

Namizna keramika; KK23 = NK13 – ovalni lonec z izrazitim ramenom, žlebom na ramenu in rahlo izvihanim ustjem; odl. ustja in ostenja lonca; F KK – oksidacijska brez apnenca (N13b); B lisasto oranžno do temno rjavo; keramika; pr. u. 140 mm; OHU 10 %.

**3764** SE 101, kv. 00/C3, PN KER 1186, inv. št. 24674

Namizna keramika; NKR – ročaj vrča ali posode; odl. ročaja vrča trakast (dve rebri na ZP); F NK – istrska (N3); B 5YR 7/6 rdečkasto rumena; keramika.

**3765** SE 101, kv. 00/C3, PN KER 1419, inv. št. 24900

Namizna keramika; NKD4 – prstanasto dno vrča ali amfore z ravnim dnom; odl. prstanastega dna posode; F NK – istrska (N5); B ZP 2.5Y 8/3 blede rumena; B preloma 10YR 8/4 zelo blede rjava; keramika; pr. d. 120 mm; OHD 15 %.

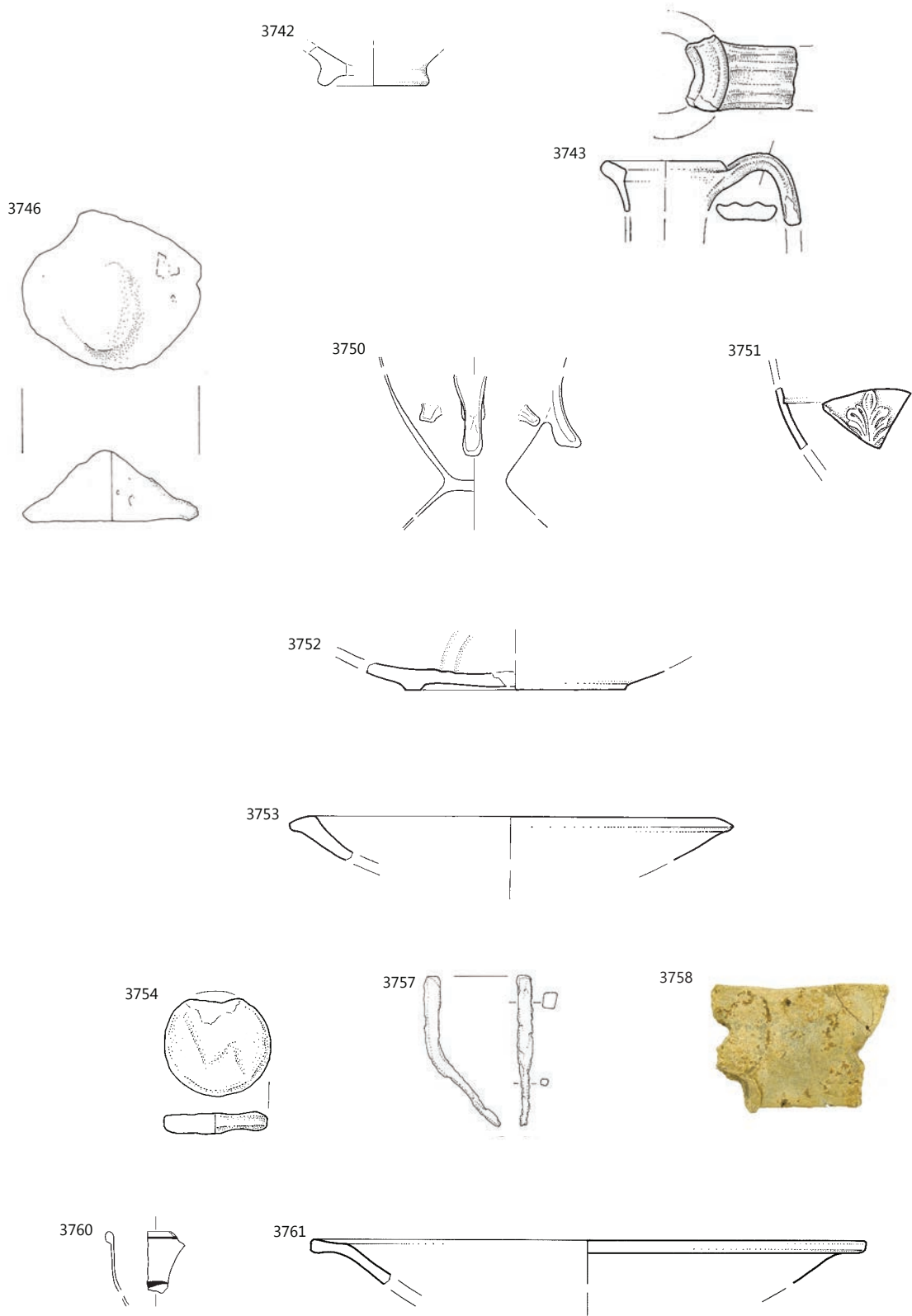

SE 101; 3758 merilo 1:1, 3742, 3754 merilo 1:3, ostalo merilo 1:2.



**3766** SE 101, kv. 00/D1, PN KOV 414, inv. št. 21120

Odl. ploščice z zakovico; bron; dl. 13 cm, š. 1,1 cm, db. 0,3 cm.

**3767** SE 101, kv. 00/D1, PN STE 059, inv. št. 22025

Lijakasto izvihano zataljeno ustje čaše (?); steklo; pr. 7,6 cm.

**3768** SE 101, kv. 00/D1, PN KER 1597, inv. št. 22587

Afriška sigilata; AS – Hayes 61A; odl. ustja in ostenja krožnika; F AS – D1; B preloma 2.5YR 6/8 svetlo rdeča; premaz na NP in zg. delu ZP; slabo ohr. (spran), gladek, mat; B premaza 2.5YR 6/8 svetlo rdeča; keramika; pr. u. 270 mm; OHU 5%; datacija: 350–410/420.

**3769** SE 101, kv. 00/D1, PN KER 2911, inv. št. 22613

Afriška sigilata; AS – prod. D nedoločljivo; odl. dna krožnika; F AS – D1; B preloma 2.5YR 6/6 svetlo rdeča; premaz na NP in zg. delu ZP; zelo slabo ohr. v luskah; B premaza nedoločljivo; keramika; pr. d. 140 mm; OHD 10%; datacija: 4.–5. stoletje.

**3770** SE 101, kv. 00/D1, PN KER 1639, inv. št. 22624

Afriška sigilata; AS – Hayes 67; = **G3678**; F AS – D1; OHU 5%; datacija: druga pol. 4. stoletja.

**3771** SE 101, kv. 00/D1, PN KER 1191, inv. št. 22794

Svetila; O – Loeschke IX ali X; odl. ramena pečatne oljenke; F O3a; B preloma nedoločljivo; keramika; OHU 30%; datacija: 2.–3. stoletje.

**3772** SE 101, kv. 00/D1, PN KER 1462, inv. št. 23330

Transportno posodje; AA – Keay 25.1; odl. ustja amfore; F A9b; B preloma 2.5YR 6/8 svetlo rdeča; keramika; pr. u. 130 mm; OHU 10%; datacija: 4. stoletje.

**3773** SE 101, kv. 00/D1, PN KER 1461, inv. št. 24721

Namizna keramika; NKR – ročaj vrča ali posode; odl. ročaja vrča trakast (1kanelura na ZP in NP); F NK – severnojadranska (N22); B 2.5YR 6/6 svetlo rdeča; keramika.

**3774** SE 101, kv. 00/D1, PN KER 1460, inv. št. 24730

Namizna keramika; NKR – ročaj vrča ali posode; odl. ročaja vrča trakast (ena kanelura na ZP); F NK – severnojadranska (N22); B 5YR 7/6 rdečkasto rumena; keramika.

**3775** SE 101, kv. 00/D1, PN OST 109, inv. št. 25017

Gradbeni material; tegula *CRISPINI*; odl. tegule z žigom .../ *ISPI*/...; žig: *CRISPINI*; pozitiv, pravokotni okvir, ohr. *ISPI*..., slabo viden, 58 × 16 mm; F N22; B preloma 2.5YR 7/4 roza; B NP bel sloj na ZP (AA); dobro ohr.; B premaza 2.5Y 8/3 bledo rumena; keramika; OHU 2%; dl. 98 mm; š. 84 mm; v. 25 mm; datacija: 1. stoletje.

**3776** SE 101, kv. 00/D2, PN KOV 341, inv. št. 20042

Novec: Claudius II./An/kovan 268–270/Rom/RIC 48F; bron; KN 21.

**3777** SE 101, kv. 00/D2, PN KER 1183, inv. št. 22365

Keramika tankih sten; KTS – Ricci 2/242; odl. ostenja skodelice; F IKTS – redukcijska s premazom, mehka (KTS23); B 2.5Y 7/1 svetlo siva; premaz po celi površini; zelo slabo ohr. (spran); B premaza nedoločljivo; keramika; datacija: druga pol. 1.–prva pol. 2. stoletja.

**3778** SE 101, kv. 00/D2, PN KER 1182, inv. št. 22462

Vzhodna sigilata B2; ES B – Hayes 80; odl. ustja in ostenja skodelice; F ES B II; B preloma 5YR 7/6 rdečkasto rumena; premaz po celi površini; ni ohranjen; B premaza nedoločljivo; keramika; pr. u. 180 mm; OHU 15%; datacija: 80–150.

**3779** SE 101, kv. 00/D2, PN KER 2779, inv. št. 22629

Afriška sigilata; AS – Hayes 67; odl. ustja skleda; žleb na robu ustja; F AS – D1; B preloma 2.5YR 6/8 svetlo rdeča; premaz na NP in zg. delu ZP; srednje ohr., mat, gladek; B premaza 2.5YR 7/8 svetlo rdeča; keramika; pr. u. 310 mm; OHU 5%; datacija: 350–460.

**3780** SE 101, kv. 00/D2, PN KER 1192, inv. št. 22660

Afriška sigilata; AS – prod. D (žig *Aii–Aiii*); odl. dna krožnika; na NP dna žigosan okras zamejen s koncentričnimi žlebi: na zunanjem pasu stil *Aii* (mogoče *Aiii*) ali El Mahrine I.2/2 – palmeta (Hayes št.4 = Atlante 114 = El Mahrine 4.2), štiri koncentrični krogi (Hayes št. 27 = Atlante 11 = El Mahrine 8.1); F AS – D1; B preloma 2.5YR 7/8 svetlo rdeča; premaz na NP in zg. delu ZP; zelo slabo ohr.; B premaza nedoločljivo; keramika; datacija: 350–450.

**3781** SE 101, kv. 00/D2, PN KER 0552, inv. št. 22864

Transportno posodje; A – Dr. 2–4 severnojadranska; odl. ročaja amfore, dvojni paličast (okrogel presek); F A6c; B 5YR 7/6 rdečkasto rumena; keramika.

**3782** SE 101, kv. 00/D2, PN KER 1556, inv. št. 24718

Namizna keramika; NKR – ročaj vrča ali posode; odl. ročaja vrča trakast (ena kanelura na ZP in NP); F NK – istrska (N3a); B 5YR 7/6 rdečkasto rumena; keramika.

**3783** SE 101, kv. 00/E1, PN KOV 394, inv. št. 20050

Novec: Licinius I./Cen/kovan 321/Are/RIC 324; bron; KN 39.

**3784** SE 101, kv. 00/E1, PN KOV 404, inv. št. 21517

Žebelj s polkrožno glavico in trnom kvadratnega preseka; železo; dl. 8,8 cm.

**3785** SE 101, kv. 00/E1, PN STE 136, inv. št. 22092

Del zapestnice polkrožnega preseka iz neprosojnega (temno vijoličastega) stekla (PN 54 in PN 136 sta morda oba del ene zapestnice); steklo; dl. 3,8 cm; datacija: 3. in 4. stoletje.

**3786** SE 101, kv. 00/E1, PN KER 0554, inv. št. 22616

Afriška sigilata; AS – Hayes 59; odl. ostenja krožnika; navpične kanelure na ZP ostenja; F AS – D1; B preloma 2.5YR 7/8 svetlo rdeča; premaz na NP in zg. delu ZP; ni ohr.; B premaza nedoločljivo; keramika; datacija: 340/350–420.

**3787** SE 101, kv. 00/E1, PN KER 0028, inv. št. 23938

Kuhinjska keramika; KK3 – lonec z dolgim izvihanim ustjem; odl. okrašene ostenja lonca z izvihanim ustjem; vodoravno metličenje na ZP ostenja; F KK – redukcijska z apnencem (N10b); B lisasto temno rjavo do črno; keramika.

**3788** SE 101, kv. 00/E2, PN KOV 399, inv. št. 20051

Novec: Valens/AE 3/kovan 364–378/?/RIC ?; bron; KN 75.

**3789** SE 101, kv. 00/E2, PN KOV 111, inv. št. 21032;

Odl. bronaste pločevine; bron; dl. 3,8 cm, š. 1,4 cm, db. 0,1 cm.

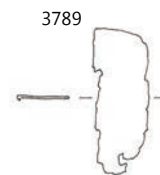
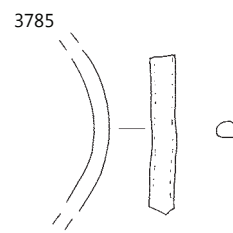
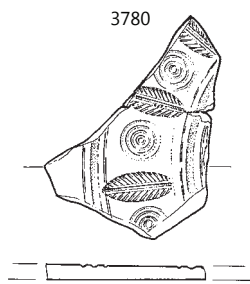
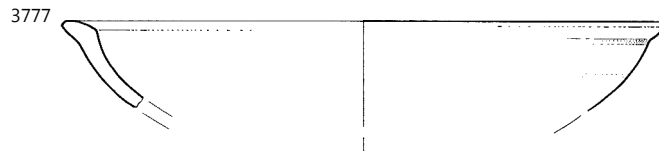
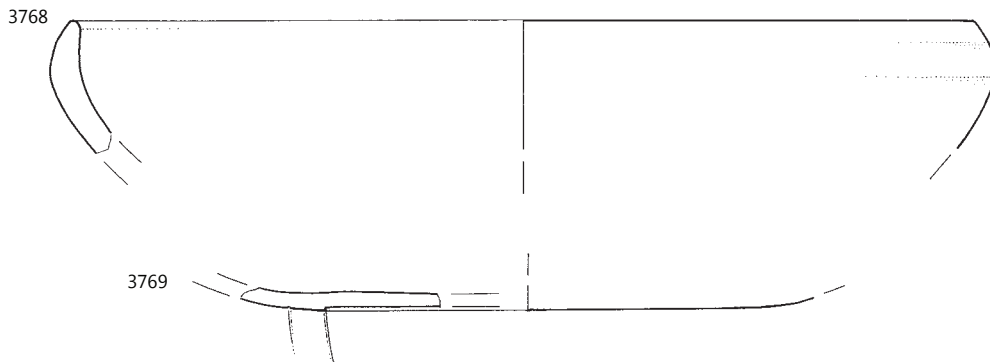

**3790** SE 101, kv. 00/E2, PN KOV 400, inv. št. 21515

Žebelj, tanek in korodiran; železo; dl. 4 cm.

**3791** SE 101, kv. 00/E2, PN KOV 401, inv. št. 21961

Podolgovata jagoda okroglega preseka iz zelene steklene paste; steklo; dl. 0,9 cm, db. 0,4 cm.

**3792** SE 101, kv. 00/E2, PN KER 2980, inv. št. 24313

Kuhinjska keramika; KK35 – ravno dno loncev – nedoločeno; odl. ravnega dna lonca; obilne primesi na dnu; F KK – redukcijska z apnencem (N10b); B lisasto rjavo do črno; keramika; pr. d. 100 mm; OHD 5 %.

**3793** SE 101, kv. 00/E2, PN KER 1181, inv. št. 24357

Kuhinjska keramika; KK35 – ravno dno loncev – nedoločeno; odl. ravnega dna lonca ali sklede; F KK – redukcijska z apnencem (N10b); B lisasto temno rjavo do črno; keramika; pr. d. 100 mm; OHD 10 %.

**3794** SE 101, kv. 00/E6, PN KER 0166, inv. št. 22831

Transportno posodje; A – Dr. 2–4 severnojadranska; odl. ustja amfore; F A6b; B 7.5YR 7/6 rdečkasto rumena; keramika; pr. u. 145 mm; OHU 15 %.

**3795** SE 101, kv. 00/E6, PN KER 0061, inv. št. 23288

Transportno posodje; AA – Africana IID ali K25A–B; odl. ustja amfore; F A3a; B ZP 2.5YR 4/2 temno rdečkasto siva; B preloma 2.5YR 6/8 svetlo rdeča; keramika; pr. u. 120 mm; OHU 20%; datacija: sred. 3.–4. stoletje.

**3796** SE 101, kv. 00/E6, PN KER 0202, inv. št. 24639

Namizna keramika; NKR – ročaj vrča ali posode; odl. ročaja vrča paličast (debel, pravokoten, kanelura na ZP in NP); F NK – severnojadranska (mejna med N22 in A6a); B 5YR 7/8 rdečkasto rumena; keramika.

**3797** SE 101, kv. 1/A1, PN KOV 406, inv. št. 21117

Odl. igle; bron; dl. 1 cm, db. 0.15 cm.

**3798** SE 101, kv. 1/A1, PN KOV 409, inv. št. 21119

Odl. ploščice, na vrhu zavihane; bron; dl. 1,3 cm, š. 0,8 cm, db. 0,3 cm.

**3799** SE 101, kv. 1/A1, PN KOV 410, inv. št. 21519

Žebelj, močno korodiran; železo; dl. 4 cm.

**3800** SE 101, kv. 1/A1, PN KER 1490, inv. št. 24226

Kuhinjska keramika; KK43 – skleda z rahlo navznoter zapognjnim ustjem; odl. ustja sklede; F KK – oksidacijska z apnencem (N10f); B lisasto rjavo do črno; keramika; pr. u. 150 mm; OHU 5 %.

**3801** SE 101, kv. 1/A1, PN KER 1583, inv. št. 24527

Namizna keramika; NK34A – vrč s srednje širokim ustjem; odl. ustja vrčka; F NK – severnojadranska (N22); B 5YR 7/6 rdečkasto rumena; keramika; pr. u. 44 mm; OHU 20 %.

**3802** SE 101, kv. 1/A1, PN KER 1636, inv. št. 24738

Namizna keramika; NKR – ročaj vrča ali posode; odl. ročaja vrča trakast (ena kanelura na ZP); F NK – severnojadranska (N22); B 5YR 7/8 rdečkasto rumena; keramika.

**3803** SE 101, kv. 1/A1, PN KER 1531, inv. št. 24741

Namizna keramika; NKR – ročaj vrča ali posode; odl. ročaja vrča trakast (ena kanelura na ZP); F NK – istrska (N3); B 5YR 7/6 rdečkasto rumena; keramika.

**3804** SE 101, kv. 1/A1, PN KER 1491, inv. št. 24755

Namizna keramika; NKD1 – ravno dno lonca, ravne stene; odl. ravnega dna in ostenja posode; F NK – istrska (N5); B 5YR 6/6 rdečkasto rumena; keramika; pr. d. 70 mm; OHD 20 %.

**3805** SE 101, kv. 1/A2, PN KOV 408, inv. št. 21118

Odl. ploščice; bron; dl. 1,2 cm, š. 1,1 cm, db. 0,2 cm.

**3806** SE 101, kv. 1/A2, PN KOV 407, inv. št. 21518

Odl. žebnja, trna kvadratnega preseka; železo; dl. 4 cm.

**3807** SE 101, kv. 1/B1, PN KOV 890, inv. št. 21814

Klin ali ključ; železo; dl. 12 cm.

**3808** SE 101, kv. 1/B1, PN KOV 403, inv. št. 21516

Žebelj s polkrožno glavico in trnom kvadratnega preseka; železo; dl. 7,8 cm.

**3809** SE 101, kv. 1/B1, PN KER 1506, inv. št. 23689

Transportno posodje; A – amfora nedoločeno; odl. ročaja amfore trakast (dve rebri na ZP); F A21; B preloma 5YR 5/6 rumenkasto rdeča; keramika; datacija: 1.–5. stoletje.

**3810** SE 101, kv. 1/B1, PN KER 1478, inv. št. 23957

Kuhinjska keramika; KK4 – lonca s kratkim izvihanim ustjem; odl. ustja lonca; F KK – redukcijska z apnencem (N10b); B lisasto rjavo do črno; keramika; pr. u. 130 mm; OHU 5 %.

**3811** SE 101, kv. 1/B1, PN KER 1477, inv. št. 24347

Kuhinjska keramika; KK35 – ravno dno loncev – nedoločeno; odl. ravnega dna lonca; F KK – oksidacijska z apnencem (N10e); B lisasto oranžno do rjavo; keramika; pr. d. 150 mm; OHD 10 %.

**3812** SE 101, kv. 1/B1, PN KER 1082, inv. št. 24708

Namizna keramika; NKR – ročaj vrča ali posode; odl. ročaja amfore ali vrča paličast (okrogel presek); F NK – severnojadranska (N22); B 5YR 7/8 rdečkasto rumena; keramika.

**3813** SE 101, kv. 1/B1, PN KER 1083, inv. št. 24709

Namizna keramika; NKR – ročaj vrča ali posode; odl. ročaja vrča trakast (ena kanelura na ZP); F NK – severnojadranska (mejna med N22 in A6a); B 5YR 7/6 rdečkasto rumena; keramika.

**3814** SE 101, kv. 1/B2, PN STE 138, inv. št. 22094

Del vboklega dna čaše. Odlomek iriziran; steklo; pr. 3,2 cm.

**3815** SE 101, kv. 1/B2, PN KER 1515, inv. št. 23621

Transportno posodje; A – Gauloise 5; odl. ustja in ostenja namizne posode ali amfore; F A9a; B 2.5YR 6/8 svetlo rdeča; keramika; pr. u. 63 mm; OHU 20%; datacija: konec 1.–prva pol. 2. stoletja.

**3816** SE 101, kv. 1/B2, PN KER 1516, inv. št. 24618

Namizna keramika; NK67 – skleda ali pokrov z izvihanim ali horizontalnim ustjem; odl. ustja in ostenja sklede ali pokrova; F NK – istrska (N5); B 5YR 7/6 rdečkasto rumena; keramika; pr. u. 120 mm; OHU 15 %.

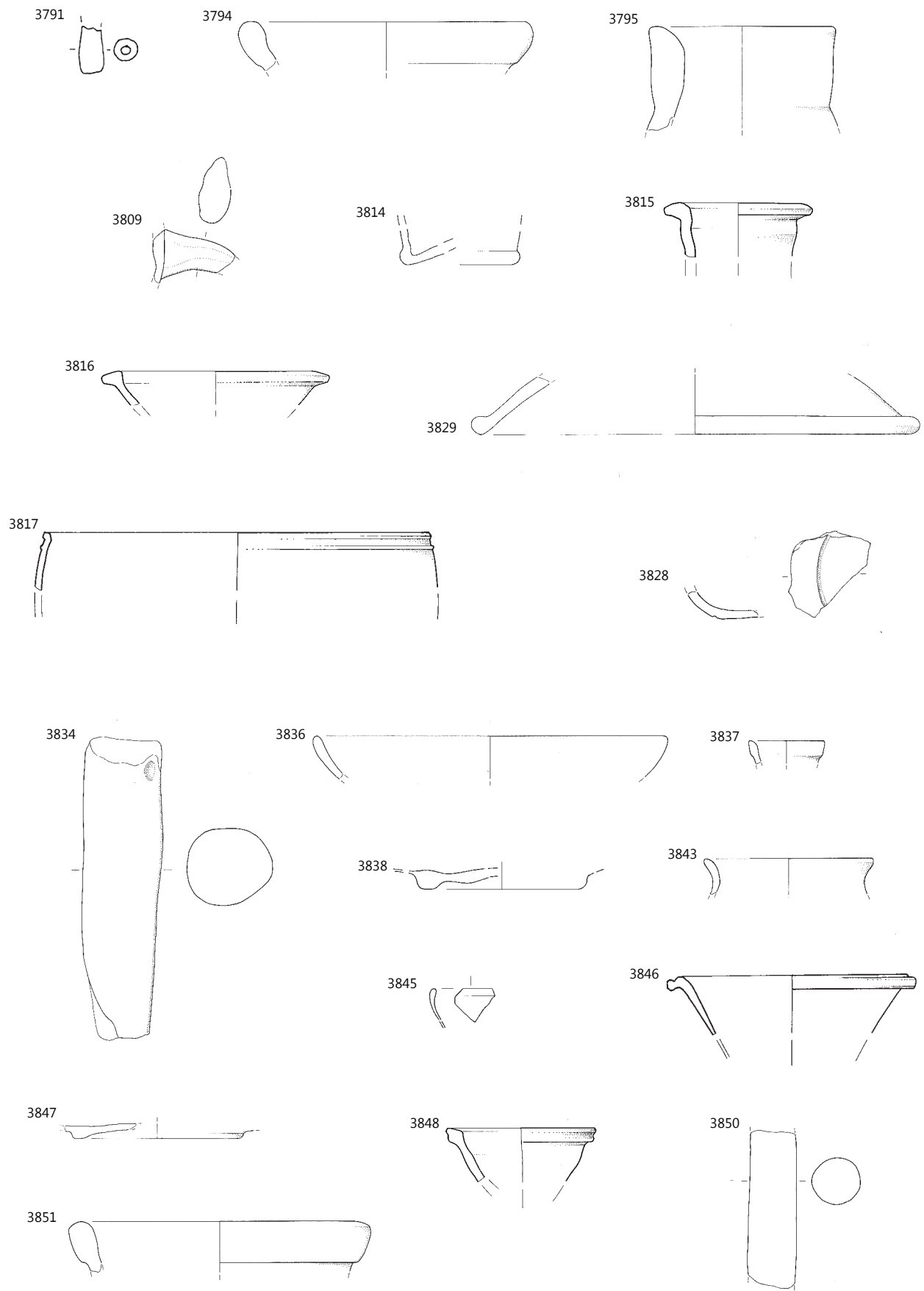

SE 101; 3791 merilo 1:1, 3814, 3817, 3828, 3838, 3845, 3846, 3847 merilo 1:2, ostalo merilo 1:3.

**3817 SE 101, kv. 1/C1, PN KER 1130, inv. št. 22304**

Keramika tankih sten; KTS – Angera 3 – Ricci 2/231 pozni, neokr; odl. ustja in ostenja skodelice; F IKTS – redukcijska s premazom, mehka (KTS22); B 2.5Y 6/2 svetlo rjavkasto siva; premaz po celi površini, dobro ohr., školjkasto nalomljen, gladek, bleščeč, lisast; B premaza 10YR 3/1 zelo temno siva; keramika; pr. u. 134 mm; OHU 7%; datacija: (druga pol.) flavijsko obd./konec 1. stoletja – (sred.) 2. stoletje.

**3818 SE 101, kv. 1/C1, PN KER 1463, inv. št. 22787**

Svetila; O – Loeschke Xc; odl. dna oljenke; brez žlebov; F O11; B preloma 5YR 7/6 rdečkasto rumena; keramika; pr. d. 30 mm; OHD 60%; datacija: 3.–4./5. stoletje.

**3819 SE 101, kv. 1/D1, PN OST 121, inv. št. 25159**

Odl. ometa; omet.

**3820 SE 101, kv. 3/B4, PN KER 2046, inv. št. 22845**

Transportno posodje; A – Dr. 2–4 severnojadranska; odl. ročaja amfore paličast; F A11; B preloma 5YR 6/6 rdečkasto rumena; keramika; datacija: 1.–2. stoletje.

**3821 SE 101, kv. 3/B4, PN KER 2045, inv. št. 23515**

Transportno posodje; AA – nedoločeno; odl. ročaja in ostenja amfore; F A5; B 2.5YR 6/8 svetlo rdeča; keramika; datacija: 3.–5. stoletje.

**3822 SE 101, kv. 2/E2, PN KER 0361, inv. št. 22686**

Svetila; O – Loeschke IB, IC ali IV; odl. ramena oljenke; rame IIIa–b; F O1a; B preloma 10YR 8/4 zelo blede rjava; premaz na ZP; slabo ohr., O1; B premaza lisasto rjavo do temno rjavo; keramika; pr. u. 70 mm; OHU 15%; datacija: sred. 1.–sred. 3. stoletja.

**3823 SE 101, kv. 25/E3, PN OST 119, inv. št. 25158**

Odl. stenskega ometa; omet.

**3824 SE 101, kv. 25/E4, PN KOV 329, inv. št. 21475**

Odl. klina ali zatiča; železo; dl. 4 cm, š. 2,2 cm, db. 0,6 cm.

**3825 SE 101, kv. 25/E4, PN KOV 204, inv. št. 21412**

Žebelj s polkrožno glavico in trnom kvadratnega preseka; železo; dl. 5,1 cm, š. 1,4 cm, db. 0,7 cm.

**3826 SE 101, kv. 25/E5, PN KER 1406, inv. št. 22519**

Keramika tankih sten; EKK – vrček Knossos Mug tip 2 = Ricci 1/122; odl. ravnega dna in ostenja lončka?; F EKK; B preloma 5YR 6/8 rdečkasto rumena; keramika; OHD 30%; datacija: konec 1.–3. stoletje.

**3827 SE 101, kv. 25/E5, PN KER 1407, inv. št. 24748**

Namizna keramika; NKR – ročaj vrča ali posode; odl. ročaja vrča trakast (dve rebri na ZP); F NK (N21a); B 5YR 7/6 rdečkasto rumena; keramika.

**3828 SE 101, kv. 26/A3, PN KER 0765, inv. št. 22704**

Svetila; O – reliefna – nedoločeno; odl. dna in ostenja oljenke; en žleb na dnu; F O1c; B preloma 7.5YR 8/4 roza; premaz na ZP; slabo ohr., O1 – lisast; B premaza 2.5YR 4/8 rdeča; keramika; pr. d. 50 mm; OHD 15%; datacija: 1.–sred. 3. stoletja.

**3829 SE 101, kv. 26/A3, PN KER 0182, inv. št. 23784**

Italaska kuhinjska keramika; IKK6 – pokrov; odl. ustja in ostenja pokrova; F IKK (N6); B 2.5YR 7/6 svetlo rdeča; keramika; pr. u. 240 mm; OHU 10 %.

**3830 SE 101, kv. 26/A4, PN KER 0705, inv. št. 22177**

Padska sigilata; ITS – Consp. 3; odl. ustja in ostenja krožnika; žleb na NP in ZP ustja; F Padana B; B preloma 7.5YR 8/4 roza; premaz po celi površini; srednje ohr. v luskah, mat, gladek, lisast; B premaza 2.5YR 4/8–5/8 rdeča; keramika; pr. u. 166 mm; OHU 5%; datacija: 30/40–2. stoletje.

**3831 SE 101, kv. 26/A4, PN KER 0706, inv. št. 22200**

Padska sigilata; ITS – Consp. 34; odl. ostenja skodelice z rebrom; F Padana B; B preloma 5YR 7/6 rdečkasto rumena; premaz po celi površini; srednje ohr. v luskah, rahlo svetleč, gladek, lisast; B premaza 2.5YR 4/8 rdeča; keramika; datacija: prototiberijsko obd.–sred. 2. stoletja.

**3832 SE 101, kv. 26/A4, PN KER 0702, inv. št. 22408**

Keramika tankih sten; KTS – redukcijska skodelica; odl. prstanastega dna skodelice; F IKTS – redukcijska s premazom, mehka (KTS6); B 2.5Y 7/1 svetlo siva; premaz po celi površini; zelo slabo ohr. (pod patino), mat, gladek, tanek; B premaza nedoločljivo; keramika; pr. d. 44 mm; OHD 15%; datacija: druga pol. 1.–prva pol. 2. stoletja.

**3833 SE 101, kv. 26/A4, PN KER 0701, inv. št. 22768**

Svetila; O – Loeschke Xb; odl. ramena pečatne oljenke; F O6b; B preloma 2.5YR 6/8 svetlo rdeča; keramika; pr. u. 80 mm; OHU 20%; datacija: 2.–3. (4./5.) stoletje.

**3834 SE 101, kv. 26/A4, PN KER 0700, inv. št. 22820**

Transportno posodje; A – Dr. 6A; odl. ročaja amfore, debel paličast (okrogel preseki); F A1b; B preloma 10YR 8/3 zelo blede rjava; keramika; datacija: druga pol. 1. stoletja pr. n. št.–sred. (konec) 1. stoletja.

**3835 SE 101, kv. 26/A4, PN KER 0699, inv. št. 23170**

Transportno posodje; A – Dr. 6B mala (poznoantična?); odl. dna amfore; F A6a; B 5YR 7/8 rdečkasto rumena; keramika; pr. d. 30 mm; OHD 100%; datacija: 1.–4. stoletje.

**3836 SE 101, kv. 26/A4, PN KER 0704, inv. št. 23866**

Afriška kuhinjska keramika; AKK – Hayes 23; odl. ustja in ostenja kozice; F AKK – s premazom ali engobo; B preloma 5YR 6/8 rdečkasto rumena; premaz na NP; zelo slabo ohr.; B premaza nedoločljivo; keramika; pr. u. 186 mm; OHU 5%; datacija: flavijsko obd.–prva pol. 3. stoletja.

**3837 SE 101, kv. 26/A4, PN KER 0703, inv. št. 24543**

Namizna keramika; NK40; odl. ustja vrča; F N19a; F nedoločeno; B preloma 7.5YR 8/4 roza; B NP nedoločljivo; keramika; pr. u. 40 mm; OHU 15 %.

**3838 SE 101, kv. 26/A4, PN STE 071, inv. št. 22037**

Del dna posode s prstanasto nogo, ulito?; steklo; pr. 5,4 cm.

**3839 SE 101, kv. 26/A5, PN KOV 894, inv. št. 21815**

Žebelj s polkrožno glavico in trnom kvadratnega preseka; železo; dl. 6 cm, š. 5 cm, db. 1,5 cm.

**3840** SE 101, kv. 26/A5, PN KER 0249, inv. št. 23703

Transportno posodje; A – jadranska nedoločeno; odl. ročaja amfore paličast (ovalen presek); F A16b; B 7.5YR 7/6 rdečkasto rumena; keramika.

**3841** SE 101, kv. 26/B1, PN OST 192, inv. št. 21276

Odlomki marmorne plošče, talna obloga; kamen.



**3842** SE 101, kv. 26/B2, PN KER 0500, inv. št. 22250

Padska sigilata; TSTP – nedoločljivo; odl. prstanastega dna krožnika; F Tardopadana; B preloma 5YR 7/6 rdečkasto rumena; premaz po celi površini; zelo slabo ohr. le na ZP v luskah, bolj mat, lisast?; B premaza 2.5YR 4/8 rdeča; keramika; datacija: druga pol. 1.–prva pol. 2. stoletja.

**3843** SE 101, kv. 26/B2, PN KER 0246, inv. št. 24601

Namizna keramika; NK62 – lonček; odl. ustja lončka; F NK – istrska (N3); B 5YR 7/6 rdečkasto rumena; keramika; pr. u. 75 mm; OHU 10%.

**3844** SE 101, kv. 26/B2, PN OST 055, inv. št. 25143

Odl. barvanega ometa (rumeno-bel); omet.

**3845** SE 101, kv. 26/B3, PN STE 068, inv. št. 22034

Del zataljenega ustja čaše; steklo; dl. 1,3 cm.

**3846** SE 101, kv. 26/B3, PN KER 1057, inv. št. 22469

Vzhodna sigilata B2; ES B – Hayes 74; odl. ustja in ostenja skodelice; F ES B II; B preloma 5YR 7/8 rdečkasto rumena; premaz po celi površini; slabo ohr.v luskah, gladek rahlo bleščeč, enakomerne barve; B premaza 2.5YR 6/8 svetlo rdeča; keramika; pr. u. 92 mm; OHU 25%; datacija: 70/75–120.

**3847** SE 101, kv. 26/B3, PN KER 0224, inv. št. 22808

Svetila; O – nedoločeno; odl. dna posodice; F TS9; B preloma 7.5YR 8/4 roza; premaz po celi površini; slabo ohr. (močno spran), neenakomerne barve – 2.5YR 4/8 rdeča do 3/6, mat(?), gladek (?); B premaza lisasto rdeče do temno rdeče; keramika; pr. d. 50 mm; OHD 10%; datacija: ?rimsko obd.

**3848** SE 101, kv. 26/B3, PN KER 1056, inv. št. 24582

Namizna keramika; NK53; odl. ustja vrča; F NK – istrska (N3); B 5YR 7/6 rdečkasto rumena; keramika; pr. u. 78 mm; OHU 10%.

**3849** SE 101, kv. 26/B5, PN KOV 411, inv. št. 21520

Žebelj s polkrožno glavico in trnom kvadratnega preseka; železo; dl. 4 cm.

**3850** SE 101, kv. 26/B5, PN KER 2872, inv. št. 22903

Transportno posodje; A – Dr. 2–4 – nedoločena; odl. ročaja amfore paličast (ovalen presek); F A18; B preloma 7.5YR 8/6 rdečkasto rumena; keramika; datacija: 1.–2. stoletje.

**3851** SE 101, kv. 26/C2, PN KER 0494, inv. št. 22829

Transportno posodje; A – Dr. 2–4 severnojadranska; odl. ustja amfore ali vrča; F A6c; B 5YR 7/8 rdečkasto rumena; keramika; pr. u. 150 mm; OHU 10%.



**3852** SE 101, kv. 26/C2, PN KER 0459, inv. št. 23010

Namizna keramika; A/NK – amfora ali vrč; odl. ravnega dna in ostenja posode; F NK – severnojadranska (N22); B 5YR 7/8 rdečkasto rumena; keramika; pr. d. 56 mm; OHD 100 %.

**3853** SE 101, kv. 26/C2, PN KER 0458, inv. št. 23030

Transportno posodje; A – Dr. 6B klasična; odl. ustja in ostenja amfore; F A6a; B 5YR 7/8 rdečkasto rumena; keramika; pr. u. 140 mm; OHU 20 %; datacija: zač.–tretja četrt. 1. stoletja.

**3854** SE 101, kv. 26/C3, PN KER 0248, inv. št. 22206

Padska sigilata; ITS – Consp. 36; odl. ustja skodelice; žleb na ZP ostenja; F Padana B; B preloma 7.5YR 7/6 rdečkasto rumena; premaz po celi površini; zelo slabo ohr. (spran), gladek, mat, lisast; B premaza 2.5YR 5/8 rdeča; keramika; pr. u. 140 mm; OHU 5 %; datacija: tiberijsko obd.–konec 1. stoletja.

**3855** SE 101, kv. 26/C3, PN KER 0640, inv. št. 22472

Vzhodna sigilata B2; ES B – Hayes 74; odl. ustja in ostenja skodelice; F ES B II; B preloma 2.5YR 7/8 svetlo rdeča; premaz po celi površini; slabo ohr. v luskah, TS7; B premaza 2.5YR 6/8 svetlo rdeča; keramika; pr. u. 126 mm; OHU 5 %; datacija: 70/75–120.

**3856** SE 101, kv. 26/C3, PN KER 0641, inv. št. 22865

Transportno posodje; A – Dr. 2–4 severnojadranska; odl. ročaja amfore dvojini paličast (okrogel presek); F A11; B preloma 5YR 7/6 rdečkasto rumena; keramika; datacija: 1.–2. stoletje.

**3857** SE 101, kv. 26/C3, PN KER 0247, inv. št. 23002

Namizna keramika; A/NK – amfora ali vrč; odl. ročaja vrča ali amfore trakast s kaneluro na ZP; F NK – severnojadranska (N22); B 2.5YR 6/6 svetlo rdeča; keramika.

**3858** SE 101, kv. 26/C3, PN KER 0644, inv. št. 23133

Transportno posodje; A – Dr. 6B mala (poznoantična?); odl. ustja amfore; F A6b; B 7.5YR 8/6 rdečkasto rumena; keramika; pr. u. 105 mm; OHU 20 %.

**3859** SE 101, kv. 26/C3, PN KER 0642, inv. št. 23757

Italaska kuhinjska keramika; IKK2 – pekač z žlebom na ustju; odl. ustja in ostenja pekača; žleb na robu ustja; F IKK (N18); B lisasto temno rjava do črno; B NP 5YR 2.5/2 temno rdečkasto rjava; brez premaza; keramika; pr. u. 180 mm; OHU 5 %; datacija: druga pol. 1. stoletja pr. n. št.–3./4. stoletje.

**3860** SE 101, kv. 26/C3, PN KER 0643, inv. št. 23789

Italaska kuhinjska keramika; IKK6 – pokrov; odl. ustja in ostenja pokrova; F IKK (N6); B 2.5YR 6/6 svetlo rdeča; keramika; pr. u. 195 mm; OHU 5 %.

**3861** 3861 SE 101, kv. 26/C3, PN KER 0206, inv. št. 24444

Namizna keramika; NK8 – lonci s kratkim izvihanim ustjem; odl. ustja lonca; F NK – istrska (N3); B 5YR 6/8 rdečkasto rumena; keramika; pr. u. 120 mm; OHU 10 %.

**3862** SE 101, kv. 26/C4, PN KOV 412, inv. št. 21521

Odl. žebnja s polkrožno glavico in trnom kvadratnega preseka; železo; dl. 7 cm.

**3863** SE 101, kv. 26/C4, PN OST 195, inv. št. 21279

Odlomek obsidiana; kamen.

**3864** SE 101, kv. 26/C4, PN KER 0984, inv. št. 22274

Severnoitalska reliefna sigilata; skodelica Sarius – Consp. R13; odl. ostenja skodelice; v reliefu motiv akantovih listov; F Sarius; B preloma 5YR 7/6 rdečkasto rumena; premaz po celi površini, dobro ohr., TS8; B premaza 10R 4/6 rdeča; keramika; datacija: 20 pr. n. št.–klavdijsko (flavijsko?) obd.

**3865** SE 101, kv. 26/C4, PN KER 0476, inv. št. 22528

Keramika tankih sten; EKK – vrček Knossos Mug tip 2 = Ricci 1/122; odl. ustja vrčka; F EKK (KTS2); B ZP 5YR 6/6 rdečkasto rumena; B preloma 5YR 6/8 rdečkasto rumena; B NP 5YR 6/8 rdečkasto rumena; brez premaza; keramika; pr. u. 86 mm; OHU 20 %; datacija: konec 1.–3. stoletje.

**3866** SE 101, kv. 26/C4, PN KER 1775, inv. št. 22841

Transportno posodje; A – Dr. 2–4 severnojadranska; odl. ročaja amfore, okrogel presek; F A12b; B preloma 5YR 6/6 rdečkasto rumena; keramika; datacija: 1.–2. stoletje.

**3867** SE 101, kv. 26/C4, PN KER 1774, inv. št. 23387

Transportno posodje; AA – Keay 25 ali 26; odl. ročaja amfore trakast; F A8b; B ZP 7.5YR 7/6 rdečkasto rumena; B preloma 5YR 7/8 rdečkasto rumena; B NP 7.5YR 7/6 rdečkasto rumena; keramika; datacija: 4.–sred. 5. stoletja.

**3868** SE 101, kv. 26/C4, PN KER 1773, inv. št. 23759

Italaska kuhinjska keramika; IKK2/3 – pekač – nedoločeno; odl. ravnega dna pekača; kanelura na NP prehoda iz dna v ostenje; F IKK (N18); B ZP N 2.5 črna; B NP 5YR 5/6 rumenkasto rdeča; brez premaza; keramika; pr. d. 150 mm; OHU 7 %; datacija: druga pol. 1. stoletja pr. n. št.–3./4. stoletje.

**3869** SE 101, kv. 26/C4, PN KER 0475, inv. št. 23833

Egejska kuhinjska keramika; EKK – egejski narebreni lonček – Knossos tip 4; odl. ustja in ostenja lončka; F EKK (N11a); B 5YR 6/6 rdečkasto rumena; keramika; pr. u. 105 mm; OHU 5 %; datacija: (konec 1.) 2.–3. stoletje.

**3870** SE 101, kv. 26/C4, PN KER 1772, inv. št. 23838

Egejska kuhinjska keramika; EKK – pekač ali ponev s horizontalnim ustjem in robom; odl. ustja in ostenja pekača; F EKK (N13c); B lisasto oranžno do črno; keramika; pr. u. 210 mm; OHU 5 %; datacija: sred. ali konec 1.–3. stoletje.

**3871** SE 101, kv. 26/C5, PN KER 0302, inv. št. 22946

Transportno posodje; A – amfora z ravnim dnom – nedoločeno; odl. ročaja amfore trakast; F Varia (A7); B 7.5YR 7/6 rdečkasto rumena; keramika.

**3872** SE 101, kv. 26/C4, PN KER 0985, inv. št. 24086

Namizna keramika; KK23 = NK13 – ovalni lonec z izrazitim ramenom, žlebom na ramenu in rahlo izvihanim ustjem; odl. ustja lonca; žleb na robu ustja; F KK – oksidacijska brez apnenca (N20b); B 5YR 7/8 rdečkasto rumena; keramika; pr. u. 100 mm; OHU 5 %.

**3873** SE 101, kv. 26/D2, PN KER 0427, inv. št. 23469

Transportno posodje; AA – nedoločeno; odl. zatiča amfore; F A20b; B ZP 2.5Y 8/3 blede rumena; B preloma 7.5YR 8/4 roza; B NP 7.5YR 8/4 roza; bel sloj na ZP (AA); srednje ohr.; B premaza 2.5Y 8/3 blede rumena; keramika; OHD 100 %; datacija: 3.–5. stoletje.



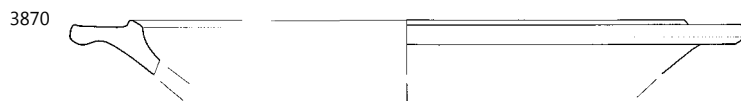
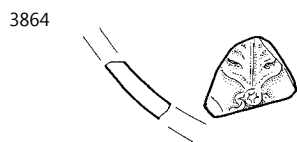
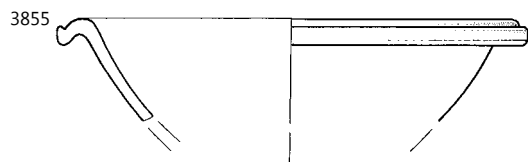

**3874** SE 101, kv. 26/D2, PN OST 049, inv. št. 25156  
Odl. barvanega ometa (rdeče-bel, rdeče-rumen); omet.

**3875** SE 101, kv. 26/D3, PN KER 0244, inv. št. 22473  
Vzhodna sigilata B2; ES B – Hayes 74; odl. ustja skodelice; F ES B II; B preloma 5YR 7/8 rdečkasto rumena; premaz po celi površini; slabo ohr. v luskah in spran, gladek, rahlo svetleč, enakomerne barve; B premaza 2.5YR 5/8 rdeča; keramika; pr. u. 104 mm; OHU 20 %; datacija: 70/75–120.

**3876** SE 101, kv. 26/D3, PN KER 0328, inv. št. 22646  
Afriška sigilata; AS – Hayes 73; odl. ustja krožnika; F AS – D1; B preloma 2.5YR 6/8 svetlo rdeča; keramika; OHU 5 %; datacija: 400–460.

**3877** SE 101, kv. 26/D3, PN KER 0245, inv. št. 23610  
Transportno posodje; A – LRA 2; odl. okrašenega ostenja amfore; kanelure (vodoravne) na ZP; F A28b; B preloma 7.5YR 7/6 rdečkasto rumena; keramika; datacija: konec 4.–6. stoletje.

**3878** SE 101, kv. 26/D3, PN KER 0327, inv. št. 23726  
Transportno posodje; PA4 – pokrovček – v kalupu ploščat; pokrovček za amforo; F A6c; B 2.5Y 8/2 blede rumena; keramika; pr. u. 67 mm; OHU 100 %; datacija: 1.–5. stoletje.

**3879** SE 101, kv. 26/D3, PN KER 0243, inv. št. 23917  
Kuhinjska keramika; KK3 – lonca z dolgim izvihanim ustjem; odl. ostenja lonca; vodoravno metličenje na ZP; F KK – redukcija s apnencem (N10); B 7.5YR 4/1 temno siva; keramika.

**3880** SE 101, kv. 26/D3, PN OST 042, inv. št. 25149  
Odl. barvanega ometa (rdeče-bel); omet.

**3881** SE 101, kv. 26/E1, PN KOV 093, inv. št. 21353  
Odl. pločevine; železo; dl. 3,2 cm, š. 2,6 cm, db. 0,4 cm.

**3882** SE 101, kv. 26/E1, PN KER 2791, inv. št. 23065  
Transportno posodje; A – Dr. 6B velika; odl. dna amfore; F A6a; B 5YR 7/8 rdečkasto rumena; keramika; pr. d. 50 mm; OHU 90 %; datacija: 1.–4. stoletje.

**3883** SE 101, kv. 26/E1, PN KER 0184, inv. št. 23207  
Transportno posodje; A – Dr. 6B nedoločeno (velika ali mala); odl. ročaja in ostenja amfore; F A6a; B 5YR 7/8 rdečkasto rumena; keramika; datacija: 1.–4. stoletje.

**3884** SE 101, kv. 26/E1, PN KER 0767, inv. št. 23303  
Transportno posodje; AA – Dr. 30 mavretanska/afriška, var. Keay 1B; odl. ročaja amfore trakast (ena močna kanelura na ZP); F A22; B preloma 5Y 8/2 blede rumena; keramika; datacija: 3.–4. stoletje.

**3885** SE 101, kv. 26/E1, PN KER 0766, inv. št. 23667  
Transportno posodje; A – amfora nedoločeno; odl. ročaja amfore, okrogel presek; F A16b; B ZP 10YR 8/4 zelo blede rjava; B preloma 5YR 7/6 rdečkasto rumena; B NP 10YR 8/4 zelo blede rjava; keramika.

**3886** SE 101, kv. 26/E1, PN OST 011, inv. št. 25059  
Gradbeni material; tegula z žigom – nedoločljivo; odl. tegule z žigom C/; žig: nedoločljiv; pozitiv, pravokotni okvir, ohr. C., 23 × 16 mm; F N22; B preloma 7.5YR 8/3 roza; keramika; OHU 5 %; dl. 115 mm; š. 105 mm; v. 30 mm; datacija: 1. stoletje.

**3887** SE 101, kv. 26/E2, PN KER 0495, inv. št. 22417  
Keramika tankih sten; KTS – redukcija skodelica; odl. dna skodelice; F IKTS – redukcija s premazom (KTS21); B 2.5Y 6/1 siva; premaz na ZP; slabo ohr. v luskah, bleščeč, školjkasto nalomljen, enakomerne barve; B premaza 2.5Y 2.5/1 črna; keramika; OHU 10 %; datacija: druga pol. 1.–prva pol. 2. stoletja.

**3888** SE 101, kv. 26/E2, PN KER 0496, inv. št. 23045  
Transportno posodje; A – Dr. 6B velika; odl. dna amfore; F A6a; B 5YR 7/6 rdečkasto rumena; keramika; pr. d. 52 mm; OHU 100 %; datacija: 1.–sred. 2. stoletja.

**3889** SE 101, kv. 26/E2, PN OST 048, inv. št. 25139  
Odl. barvanega ometa (rumen z belo črto); omet.

**3890** SE 101, kv. 26/E3, PN KOV 092, inv. št. 21026  
Trn pasne sponse; bron; dl. 3,4 cm, š. 0,7 cm, db. 0,25 cm; datacija: datacija: (konec 3. stoletja?) druga četrt. 4.–zač. 5. stoletja.

**3891** SE 101, kv. 26/E3, PN KOV 889, inv. št. 21813  
Dolg žebelj s polkrožno glavico in trnom kvadratnega preseka; železo; dl. 9 cm, š. 1,2 cm, db. 0,5 cm.

**3892** SE 101, kv. 26/E3, PN OST 186, inv. št. 21270  
Polkrožen obdelan kamen, morda prelomljen, petrografsko siv apnenčast peščenjak; kamen; db. 4,4 cm, pr. 6,8 cm.



**3893** SE 101, kv. 26/E3, PN KER 2909, inv. št. 23289  
Transportno posodje; AA – Africana IID ali K25A–B; = G3795; F A3a; B ZP 2.5YR 4/2 temno rdečkasto siva; B preloma 2.5YR 6/8 svetlo rdeča; B NP 2.5YR 6/8 svetlo rdeča; keramika; pr. u. 120 mm; OHU 10 %; datacija: sred. 3.–4. stoletje.

**3894** SE 101, kv. 26/E3, PN KER 0395, inv. št. 23814  
Egejska kuhinjska keramika; EKK – egejski narebreni lonček – Knossos tip 4; odl. ustja in ostenja lončka; F EKK (N11a); B lisasto oranžno do temno rjava; keramika; pr. u. 108 mm; OHU 15 %; datacija: konec 1.–3. stoletje.

**3895** SE 101, kv. 26/E3, PN KER 0396, inv. št. 24776  
Namizna keramika; NKD1 – ravno dno lonca, ravne stene; odl. dna in ostenja lonca; F N25a; F NK – drugo; B preloma 5YR 7/6 rdečkasto rumena; keramika; pr. d. 70 mm; OHU 10 %.

**3896** SE 101, kv. 26/E4, PN KOV 193, inv. št. 21407  
Usnjarsko orodje z nazobčanim dletom na enem koncu in lopatko na drugem koncu; železo; dl. 11,9 cm, š. 2,3 cm, db. 0,4 cm.

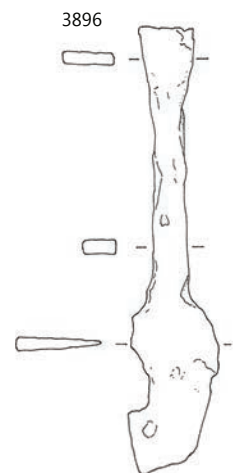
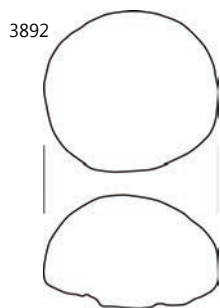
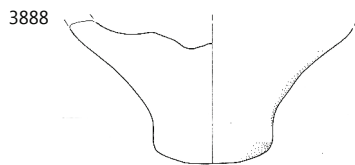
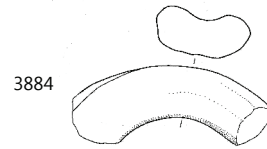
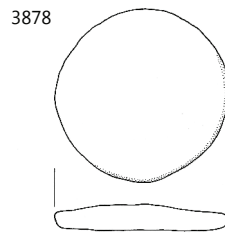
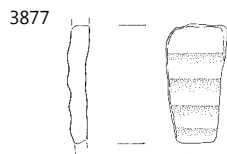
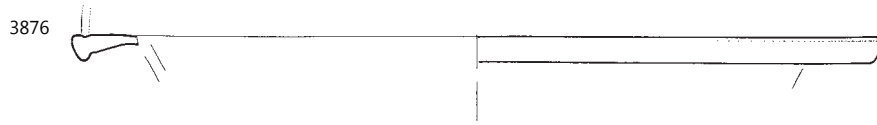

**3897 SE 101, kv. 26/E4, PN KER 0348, inv. št. 22138**

Padška sigilata; ITS – Consp. 20; odl. ustja in ostenja krožnika; na ZP ostenja špičastega palmovega lista; F Aretina A; B preloma 2.5YR 7/4 roza; premaz po celi površini, dobro ohr., bleščeč, gladek, enakomerne barve; B premaza 2.5YR 4/8 rdeča; keramika; pr. u. 160 mm; OHU 5%; datacija: tiberijsko–neronsko obd.

**3898 SE 101, kv. 26/E5, PN STE 159, inv. št. 22116**

Nagnjeno ostenje čaše z odrezanim klekastim ustjem, oblika Isings 96; steklo; dl. 2,5 cm.

**3899 SE 101, kv. 26/E5, PN KER 0235, inv. št. 24731**

Namizna keramika; NKR – ročaj vrča ali posode; odl. ročaja vrča paličast (kanelura na ZP); F NK – istrska (N3); B 5YR 7/8 rdečkasto rumena; keramika.

**3900 SE 101, kv. 27/?, PN KER 3355, inv. št. 23204**

Transportno posodje; A – Dr. 6B nedoločeno (velika ali mala); odl. ročaja in ostenja amfore ovalen presek; F A6b; B 5YR 7/6 rdečkasto rumena; keramika; datacija: 1.–4. stoletje.

**3901 SE 101, kv. 27/?, PN KER 3356, inv. št. 24821**

Namizna keramika; NKD2 – ravno dno, konkavne stene; odl. ravnega dna posode; F NK – istrska (N5); B 7.5YR 8/4 roza; keramika; pr. d. 70 mm; OHD 20%.

**3902 SE 101, kv. 27/A2, PN KOV 196, inv. št. 21063**

Odl. aplike; bron; dl. 2,2 cm, š. 3 cm, db. 0,3–2 cm.

**3903 SE 101, kv. 27/A3, PN KOV 188, inv. št. 21061**

Odl. ploščice; bron; dl. 0,8 cm, š. 0,4 cm, db. 0,1 cm.

**3904 SE 101, kv. 27/A3, PN KOV 156, inv. št. 21051**

Odl. bronaste pločevine; bron; dl. 5,3 cm, š. 4,6 cm, db. 0,1 cm.

**3905 SE 101, kv. 27/A3, PN KOV 155, inv. št. 21050**

Odl. pločevinastega okova; bron; dl. 6,5 cm, š. 2,8 cm, db. 0,1 cm.

**3906 SE 101, kv. 27/A3, PN STE 054, inv. št. 22019**

Del zapestnice polkrožnega preseka iz neprosojnega (temno vijoličastega) stekla; steklo; datacija: 3. in 4. stoletje.

**3907 SE 101, kv. 27/A3, PN KER 0533, inv. št. 22137**

Padška sigilata; ITS – Consp. 20; odl. ustja krožnika; žleb na NP ustja in ZP ostenja; F Aretina A; B preloma 2.5YR 7/4 roza; premaz po celi površini, dobro ohr., bleščeč, gladek, enakomerne barve; B premaza 2.5YR 4/8 rdeča; keramika; pr. u. 156 mm; OHU 5%; datacija: tiberijsko–neronsko obd.

**3908 SE 101, kv. 27/A3, PN KER 0532, inv. št. 22167**

Padška sigilata; ITS – Consp. 29; odl. prstanastega dna skodelice; na NP dna žig ppp CT(P); antična gravura na ZP dna A?; žleb na NP dna in dva na ZP dna; koncentrični odtisi na dnu; F Tardopadana (TS3); B 5YR 7/6 rdečkasto rumena; premaz po celi površini, dobro ohr., bleščeč, gladek, lisast; B premaza 2.5YR 5/8 rdeča; keramika; pr. d. 60 mm; OHD 15%; datacija: druga pol. 1. stoletja(–prva pol. 2. stoletja).

**3909 SE 101, kv. 27/A3, PN KER 1048, inv. št. 22585**

Afriška sigilata; AS – Hayes 52; odl. ustja skodele ali skodele; F AS – C3/4; B preloma 2.5YR 7/8 svetlo rdeča; B NP nedoločljivo; zelo slabo ohr. na NP, če sploh je?; B premaza nedoločljivo; keramika; OHU 2%; datacija: 330–400.

**3910 SE 101, kv. 27/A3, PN KER 1007, inv. št. 22770**

Svetila; O – Loeschke Xb; odl. ramena pečatne oljenke; F O3a; B preloma 2.5YR 5/8 rdeča; premaz na ZP; dobro ohr., tanek, mat, enakomerne barve, engoba; B premaza 2.5YR 5/4 rdečkasto rjava; keramika; pr. u. 94 mm; OHU 10%; datacija: 2.–3. (4./5.) stoletje.

**3911 SE 101, kv. 27/A3, PN KER 0747, inv. št. 22941**

Transportno posodje; A – amfora z ravnim dnom – nedoločeno; odl. prstanastega dna amfore; F A49; B preloma 5YR 7/6 rdečkasto rumena; keramika; pr. d. 50 mm; OHD 25%.

**3912 SE 101, kv. 27/A3, PN KER 0717, inv. št. 23105**

Transportno posodje; A – Dr. 6B – Fažana 1; odl. ustja, ostenja in ročaja amfore; F A6a; B 5YR 7/8 rdečkasto rumena; keramika; pr. u. 104 mm; OHU 20%; datacija: 1.–4. stoletje.

**3913 SE 101, kv. 27/A3, PN KER 1045, inv. št. 23480**

Transportno posodje; AA – nedoločeno; odl. ročaja amfore trakast; F A10b; B ZP 7.5YR 7/6 rdečkasto rumena; B preloma 2.5YR 6/6 svetlo rdeča; B NP 7.5YR 7/6 rdečkasto rumena; keramika; datacija: 3.–5. stoletje.

**3914 SE 101, kv. 27/A3, PN KER 1052, inv. št. 24363**

Namizna keramika; KK35 – ravno dno loncev – nedoločeno; odl. ravnega dna lonca; obilne primesi na dnu; F KK – oksidacijska z apnencem (N10e); B lisasto; keramika; OHD 10%.

**3915 SE 101, kv. 27/A3, PN KER 1047, inv. št. 24371**

Kuhinjska keramika; KK35 – ravno dno loncev – nedoločeno; odl. ravnega dna in ostenja lonca; metličenje (vodoravno in navpično) na ZP ostenja; obilne primesi na dnu; F KK – oksidacijska z apnencem (N10e); B 2.5YR 6/6 svetlo rdeča; keramika; pr. u. 160 mm; OHU 20%.

**3916 SE 101, kv. 27/A3, PN KER 0749, inv. št. 24550**

Namizna keramika; NK43A; odl. ustja in ostenja vrča ali amfore z ravnim dnom; F NK – istrska (N16); B 5YR 7/8 rdečkasto rumena; keramika; pr. u. 72 mm; OHU 10%.

**3917 SE 101, kv. 27/A3, PN KER 1046, inv. št. 24558**

Namizna keramika; NK44 – ročka/vrček z jajčastim trupom in odebeljenim ustjem; odl. ustja in ostenja amfore ali vrča; F NK – istrska (N5); B 7.5YR 8/4 roza; keramika; pr. u. 68 mm; OHU 20%.

**3918 SE 101, kv. 27/A3, PN KER 1043, inv. št. 24586**

Namizna keramika; NK56; odl. ustja in ostenja vrča; F NK – istrska (N16); B 5YR 7/8 rdečkasto rumena; keramika; pr. u. 54 mm; OHU 50%.

**3919 SE 101, kv. 27/A3, PN KER 1051, inv. št. 24705**

Namizna keramika; NKR – ročaj vrča ali posode; odl. ročaja vrča trakast (dve kaneluri na ZP); F NK – drugo (N22); B 5YR 6/6 rdečkasto rumena; keramika.

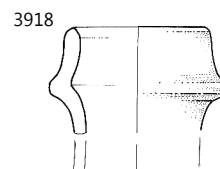
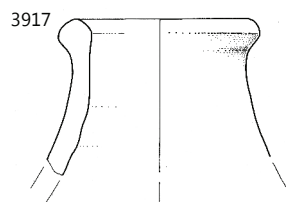
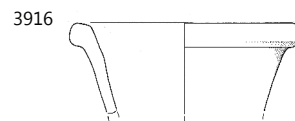
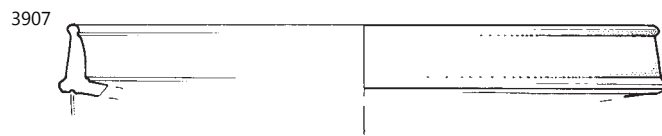
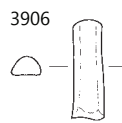
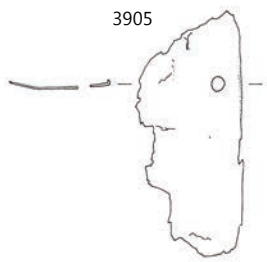
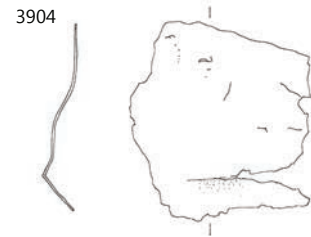
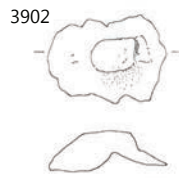
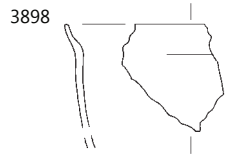

**3920** SE 101, kv. 27/A3, PN KER 1044, inv. št. 24849

Namizna keramika; NKD2 – ravno dno, konkavne stene; odl. ravnega dna lončka; F NK – istrska (N3); B 5YR 6/8 rdečkasto rumena; keramika; pr. d. 36 mm; OHD 40 %.

**3921** SE 101, kv. 27/A3, PN KER 0748, inv. št. 24940

Namizna keramika; NK – nedoločljivo; odl. vratu in ostenja posode; F NK – fina (N2); B 7.5YR 7/6 rdečkasto rumena; keramika.

**3922** SE 101, kv. 27/A4, PN KOV 859, inv. št. 21205

Odl. pločvine trapezoidne oblike z luknjico, del noža ali britve; bron; dl. 3,3 cm, š. 0,7 cm, db. 0,3 cm.

**3923** SE 101, kv. 27/A4, PN KER 0650, inv. št. 22248

Padaska sigilata; TSTP – nedoločljivo; odl. ustja skodelice; F Tardopadana (TS4); B 5YR 7/6 rdečkasto rumena; premaz po celi površini; ni ohr.; B premaza nedoločljivo; keramika; OHU 2 %; datacija: druga pol. 1.–prva pol. 2. stoletja.

**3924** SE 101, kv. 27/A4, PN KER 2906, inv. št. 23112

Transportno posodje; A – Dr. 6B – Fažana 1; odl. ustja amfore; F A6a; B 5YR 7/8 rdečkasto rumena; keramika; pr. u. 100 mm; OHU 10 %; datacija: 1.–4. stoletje.

**3925** SE 101, kv. 27/A4, PN KER 2907, inv. št. 23181

Transportno posodje; A – Dr. 6B mala (poznoantična?); odl. ostenja in ročaja amfore; F A6a; B 5YR 7/8 rdečkasto rumena; keramika; OHU 20 %; datacija: 1.–4. stoletje.

**3926** SE 101, kv. 27/A4, PN KER 0649, inv. št. 23258

Transportno posodje; A – Schoergendorfer 558; odl. ročaja in ostenja amfore trakast (tri kanelure na ZP); F A16b; B ZP 10YR 8/4 zelo blede rjava; B preloma 5YR 7/6 rdečkasto rumena; B NP 10YR 8/4 zelo blede rjava; keramika; datacija: 1.–2. stoletje.

**3927** SE 101, kv. 27/A4, PN KER 0722, inv. št. 23533

Transportno posodje; AA – nedoločeno; odl. ročaja amfore; F A20d; B preloma 7.5YR 7/6 rdečkasto rumena; keramika; datacija: 3.–5. stoletje.

**3928** SE 101, kv. 27/A4, PN KER 2969, inv. št. 23740

Italaska kuhinjska keramika; IKK3 – pekač z enostavnim ustjem; odl. ustja in ostenja pekača; F IKK (N18); B ZP 7.5YR 3/2 temno rjava; B NP 5YR 6/6 rdečkasto rumena; brez premaza; keramika; pr. u. 198 mm; OHU 5 %; datacija: druga pol. 1. stoletja pr. n. št.–3. ali 4. stoletje.

**3929** SE 101, kv. 27/A4, PN KER 0651, inv. št. 24059

Kuhinjska keramika; KK23 = NK13 – ovalni lonec z izrazitim ramenom, žlebom na ramenu in rahlo izvihanim ustjem; odl. ustja in ostenja lonca; žleb na robu ustja; F KK – oksidacijska brez apnenca (N13a); B lisasto rjavo do črno; keramika; pr. u. 130 mm; OHU 15 %.

**3930** SE 101, kv. 27/A4, PN KER 0962, inv. št. 24082

Kuhinjska keramika; KK23 = NK13 – ovalni lonec z izrazitim ramenom, žlebom na ramenu in rahlo izvihanim ustjem; odl. ustja lonca; F KK – oksidacijska brez apnenca (N20b); B lisasto rjavo do črno; keramika; pr. u. 120 mm; OHU 2 %.

**3931** SE 101, kv. 27/A4, PN KER 0721, inv. št. 24706

Namizna keramika; NKR – ročaj vrča ali posode; odl. ročaja in ostenja vrča trakast (ena kanelura na ZP); F NK – severnojadrska (N22); B 5YR 7/6 rdečkasto rumena; keramika.

**3932** SE 101, kv. 27/A5, PN

**KOV 395, inv. št. 21115**

Pasna spona z gladkim ovalnim obročem D oblike in trnom; bron; dl. 3,6 cm, š. 3,1 cm, db. 0,6 cm; datacija: (od konca 3. stoletja?) druge četrtine 4. stoletja do začetka 5. stoletja.



**3933** SE 101, kv. 27/A5, PN KOV 187, inv. št. 21060

Odl. igle; bron.

**3934** SE 101, kv. 27/A5, PN KOV 161, inv. št. 21913

Odl. predmeta; svinec; dl. 4,8 cm, š. 2,6 cm, db. 0,5 cm.

**3935** SE 101, kv. 27/A5, PN STE 053a, inv. št. 22017

Del dna posode, čaše; steklo.

**3936** SE 101, kv. 27/A5, PN STE 073, inv. št. 22038

Del zataljenega ustja čaše; steklo.

**3937** SE 101, kv. 27/A5, PN KER 1066, inv. št. 22183

Padaska sigilata; ITS – Consp. 3; odl. ustja in ostenja krožnika; F Tardopadana; B preloma 7.5YR 8/4 roza; premaz po celi površini; zelo slabo ohr. v luskah; B premaza nedoločljivo; keramika; pr. u. 200 mm; OHU 7 %; datacija: 30 ali 40–2. stoletje.

**3938** SE 101, kv. 27/A5, PN KER 0718, inv. št. 22481

Vzhodna sigilata B2; ES B – Hayes 76; odl. ustja in ostenja skodele; dva žleba na ZP ostenja; žleb na NP; F ES B II; B preloma 5YR 7/8 rdečkasto rumena; premaz po celi površini; zelo slabo ohr. v luskah, gladek, svetleč, enakomerne barve; B premaza 2.5YR 5/8 rdeča; keramika; pr. u. 180 mm; OHU 10 %; datacija: 100–150.

**3939** SE 101, kv. 27/A5, PN KER 0740, inv. št. 23602

Transportno posodje; A – LRA 3; odl. ustja vrča ali amfore; F A32; B preloma 5YR 6/6 rdečkasto rumena; keramika; datacija: konec 4.–6. ali 7. stoletje.

**3940** SE 101, kv. 27/A5, PN KER 0739, inv. št. 24045

Kuhinjska keramika; KK22A – ovalni lonec z visokim vratom, navzven izvihanim ustjem in prelomom na prehodu v rame; odl. ustja lonca; F KK – oksidacijska brez apnenca (N13b); B 7.5YR 8/4 roza; keramika; pr. u. 150 mm; OHU 5 %.

**3941** SE 101, kv. 27/A5, PN KER 1094, inv. št. 24509

Namizna keramika; NK29 – vrč s srednje širokim ustjem; odl. ustja, ostenja in ročaja vrča; F NK – istrska (N2); B 10YR 8/4 zelo blede rjava; keramika; pr. u. 50 mm; OHU 20 %.

**3942** SE 101, kv. 27/A5, PN KER 1092, inv. št. 24554

Namizna keramika; NK44 – ročka/vrček z jajčastim trupom in odebeljenim ustjem; odl. ustja in ostenja vrča; F NK – severnojadrska (N22b); B 2.5YR 7/8 svetlo rdeča; keramika; pr. u. 750 mm; OHU 15 %.

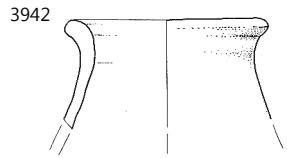
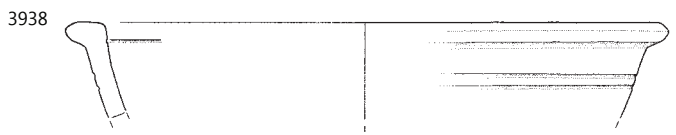
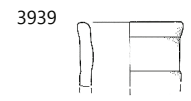
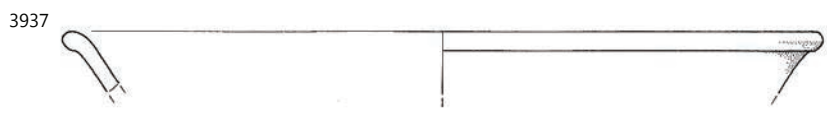
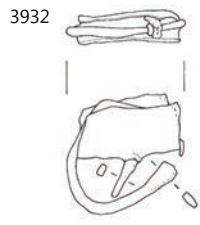
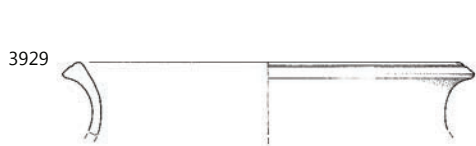
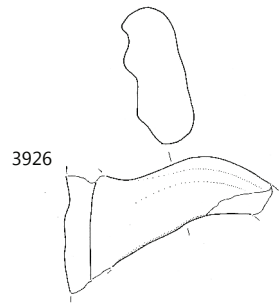



**3943** SE 101, kv. 27/A5, PN KER 1093, inv. št. 24930

Namizna keramika; NK – nedoločljivo; odl. ustja lončka ali vrčka; F NK – severnojadranska (N22); B 2.5YR 7/6 svetlo rdeča; keramika; pr. u. 70 mm; OHU 20 %.

**3944** SE 101, kv. 27/B2, PN KOV 271, inv. št. 21448

Odl. nastavka za ročaj noža (ali zažigalni nožek?); železo; dl. 5,4 cm, š. 1,2 cm, db. 0,15 cm.

**3945** SE 101, kv. 27/B2, PN KER 1336, inv. št. 22212

Padaska sigilata; ITS – Consp. 40; odl. ustja krožnika; žleb na NP in ZP ustja; F Tardopadana (TS4); B 7.5YR 8/6 rdečkasto rumena; premaz po celi površini; slabo ohr. v luskah in močno spran, gladek, rahlo svetleč, neenakomerne barve; B premaza 2.5YR 4/8 rdeča; keramika; pr. u. 190 mm; OHU 5 %; datacija: druga pol. 1.–prva pol. 2. stoletja.

**3946** SE 101, kv. 27/B2, PN KER 1334, inv. št. 22880

Transportno posodje; A – Dr. 2–4 jadranska; odl. ustja in ostenja amfore; F A16a; B 10YR 8/3 zelo blede rjava; keramika; pr. u. 126 mm; OHU 20 %; datacija: 1.–2. stoletje.

**3947** SE 101, kv. 27/B2, PN KER 1337, inv. št. 24070

Kuhinjska keramika; KK23 = NK13 – ovalni lonec z izrazitim ramenom, žlebom na ramenu in rahlo izvihanim ustjem; odl. ustja lonca; F KK – oksidacijska brez apnenca (N13b); B lisasto rdeče do temno rjava; keramika; OHU 2 %.

**3948** SE 101, kv. 27/B2, PN KER 1335, inv. št. 24077

Kuhinjska keramika; KK23 = NK13 – ovalni lonec z izrazitim ramenom, žlebom na ramenu in rahlo izvihanim ustjem; odl. ustja lonca; F nedoločljivo; B lisasto temno rjava do črno; keramika; pr. u. 130 mm; OHU 5 %.

**3949** SE 101, kv. 27/B2, PN KER 0538, inv. št. 24107

Kuhinjska keramika; KK23 = NK13; odl. okrašenega ostenja lonca; pas valovnice (glavnice) na ramenu; F KK – oksidacijska brez apnenca (N13b); B lisasto; keramika.

**3950** SE 101, kv. 27/B3, PN KOV 195, inv. št. 21408

Odl. trna kvadratnega preseka; železo; dl. 4,8 cm, db. 0,3 cm.

**3951** SE 101, kv. 27/B3, PN STE 099, inv. št. 22062

Del zataljenega in odebeljenega ustja čaše; steklo; dl. 2,8 cm.

**3952** SE 101, kv. 27/B3, PN KER 1225, inv. št. 22229

Padaska sigilata; ITS – Consp. B 2; odl. prstanatega dna in ostenja krožnika; F Padana B; B preloma 5YR 8/4 roza; premaz po celi površini; zelo slabo ohr. (skoraj popolnoma spran), mat, neenakomerne barve(?); B premaza nedoločljivo; keramika; pr. d. 100 mm; OHU 15 %; datacija: tiberijsko–flavijsko obd.

**3953** SE 101, kv. 27/B3, PN KER 2878, inv. št. 22286

Namizna keramika s premazom; KP3; odl. ustja sklede; F Pozna sigilata (N14); B 7.5YR 8/4 roza; premaz po celi površini; zelo slabo ohr. (močno spran), rahlo bleščeč, originalno rdeč, gladek; B premaza 10R 4/8 rdeča; keramika; pr. u. 130 mm; OHU 10 %; datacija: 4.–7. stoletje.

**3954** SE 101, kv. 27/B3, PN KER 0751, inv. št. 22405

Keramika tankih sten; KTS – redukcijska skodelica; odl. ravne dna skodelice; F IKTS – redukcijska s premazom (KTS5); B 2.5Y 7/1 svetlo siva; premaz po celi površini, dobro ohr. (rahlo spran), školjkasto nalomljen, bleščeč, lisast, gladek; B premaza 2.5Y 3/1 zelo temno siva; keramika; pr. d. 52 mm; OHU 15 %; datacija: 1.–prva pol. 2. stoletja.

**3955** SE 101, kv. 27/B3, PN KER 2967, inv. št. 22445

Keramika tankih sten; KTS–T9 – kozarec oks – nedoločeno; odl. ostenja lončka; F EKK; B preloma 5YR 7/6 rdečkasto rumena; keramika; datacija: 1.–(prva pol.) 2. stoletje.

**3956** SE 101, kv. 27/B3, PN KER 0958, inv. št. 22475

Vzhodna sigilata B2; ES B – Hayes 75; odl. ustja in ostenja skodelice; F ES B II; B preloma 5YR 7/6 rdečkasto rumena; premaz po celi površini; srednje ohr. v luskah, TS7; B premaza 2.5YR 6/8 svetlo rdeča; keramika; pr. u. 130 mm; OHU 10 %; datacija: 70/75–120.

**3957** SE 101, kv. 27/B3, PN KER 0876, inv. št. 22791

Svetila; O – Loeschke IX ali X; odl. dna oljenke; dva žleba na dnu; F O6b; B preloma 5YR 6/8 rdečkasto rumena; keramika; pr. d. 50 mm; OHU 15 %; datacija: 2.–3. stoletje.

**3958** SE 101, kv. 27/B3, PN KER 0752, inv. št. 22833

Transportno posodje; A – Dr. 2–4 severnojadranska; odl. ustja vrča ali amfore; F NK – severnojadranska (N22); B 5YR 7/6 rdečkasto rumena; keramika; pr. u. 115 mm; OHU 10 %.

**3959** SE 101, kv. 27/B3, PN KER 0674, inv. št. 22862

Transportno posodje; A – Dr. 2–4 severnojadranska; odl. ročaja amfore, dvojni paličast (okrogel preseki); F NK – severnojadranska (N22); B 5YR 7/8 rdečkasto rumena; keramika.

**3960** SE 101, kv. 27/B3, PN KER 0675, inv. št. 22889

Transportno posodje; A – Dr. 2–4 jadranska; odl. ročaja amfore, žleb na NP in ZP; F A16b; B 5YR 7/8 rdečkasto rumena; keramika.

**3961** SE 101, kv. 27/B3, PN KER 0875, inv. št. 22909

Transportno posodje; A – Dr. 2–4 – nedoločena; odl. ročaja amfore ali vrča paličast (okrogel preseki); F A7; B preloma 7.5YR 7/4 roza; keramika; datacija: 1.–2. stoletje.

**3962** SE 101, kv. 27/B3, PN KER 0677, inv. št. 23609

Transportno posodje; A – LRA 2; odl. ostenja amfore; kanelure na ZP; F A28b; B preloma 7.5YR 7/6 rdečkasto rumena; keramika.

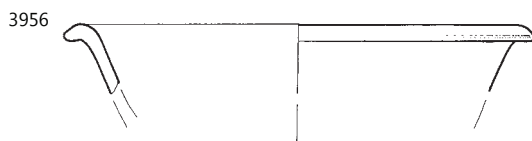
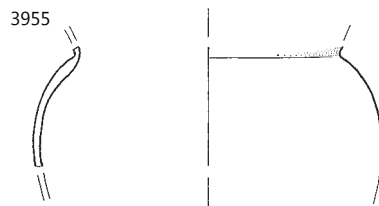
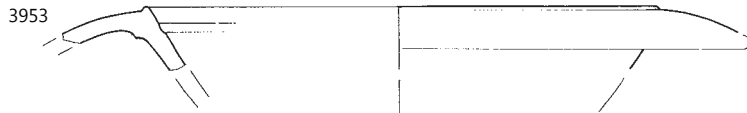
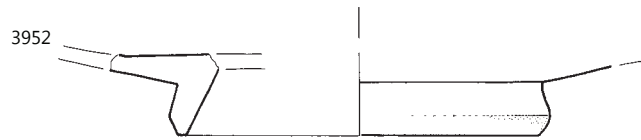
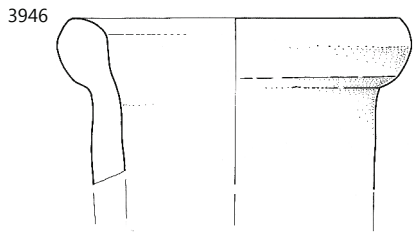
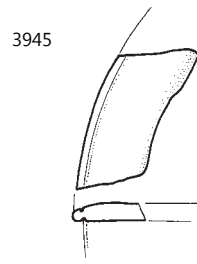
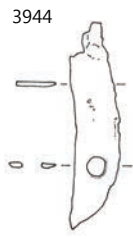

SE 101; 3946, 3953, 3958 merilo 1:3, ostalo merilo 1:2.

**3963** SE 101, kv. 27/B3, PN KER 3011, inv. št. 23719

Transportno posodje; PA2 – pokrovček – izdelan v kalupu z držajem; pokrovček za amforo z držajem; F A1b; B preloma 2.5Y 8/4 bledo rumena; keramika; pr. u. 91 mm; OHU 75 %; datacija: 1.–5. stoletje.

**3964** SE 101, kv. 27/B3, PN KER 1224, inv. št. 23802

Egejska kuhinjska keramika; EKK – kozica ali lonec Knossos tip 2; odl. ustja lonca ali kozice; F EKK (N23b); B lisasto; keramika; pr. u. 240 mm; OHU 5 %.

**3965** SE 101, kv. 27/B3, PN KER 1221, inv. št. 24155

Kuhinjska keramika; KK31A – globularni lonci s kratkim, ravnim in profiliranim robom ustja; odl. ustja in ostenja lonca; ZP zaglajena; F KK – oksidacijska brez apnenca (N9b); B ZP lisasto rjavo do črno; B preloma 5YR 6/6 rdečkasto rumena; keramika; pr. u. 110 mm; OHU 10 %.

**3966** SE 101, kv. 27/B3, PN KER 0877, inv. št. 24373

Kuhinjska keramika; KK35 – ravno dno loncev – nedoločeno; odl. ravnega dna in ostenja lonca; obilne primesi na dnu; F KK – oksidacijska brez apnenca (N13b); B lisasto temno rjavo do črno; keramika; pr. d. 80 mm; OHU 25 %.

**3967** SE 101, kv. 27/B3, PN KER 2970, inv. št. 24421

Namizna keramika; NK1B – lonec s čašastim ustjem; odl. ustja lonca z nastavkom za ročaj; F NK – istrska (N3); B 7.5YR 8/6 rdečkasto rumena; keramika; pr. u. 160 mm; OHU 5 %.

**3968** SE 101, kv. 27/B3, PN KER 1223, inv. št. 24491

Namizna keramika; NK20 – lonček s trikotnim ustjem; odl. ustja lončka/lonca; F NK – severnojadrska (mejna med N22 in A6a); B 5YR 6/6 rdečkasto rumena; keramika; pr. u. 110 mm; OHU 10 %.

**3969** SE 101, kv. 27/B3, PN KER 1222, inv. št. 24593

Namizna keramika; NK60 – posnetek egejskega narebrenega lončka; odl. ravnega dna lončka ali vrčka; F NK – severnojadrska (N22); B 2.5YR 7/4 roza; keramika; pr. d. 30 mm; OHU 35 %.

**3970** SE 101, kv. 27/B3, PN KER 0678, inv. št. 24622

Namizna keramika; NKP8 – pokrov; odl. ustja in ostenja pokrova; F NK – severnojadrska ali istrska (N21); B 5YR 6/6 rdečkasto rumena; keramika; pr. u. 90 mm; OHU 15 %.

**3971** SE 101, kv. 27/B3, PN KER 0676, inv. št. 24714

Namizna keramika; NKR – ročaj vrča ali posode; odl. ročaja vrča paličast (okrogel preseki); F NK – severnojadrska (N22); B 5YR 7/4 roza; keramika.

**3972** SE 101, kv. 27/B3, PN KER 0744, inv. št. 24808

Namizna keramika; NKD1 – ravno dno lonca, ravne stene; odl. ravnega dna posode; F NK – istrska (N3); B 5YR 6/6 rdečkasto rumena; keramika; pr. d. 70 mm; OHU 100 %.

**3973** SE 101, kv. 27/B3, PN KER 1220, inv. št. 24845

Namizna keramika; NKD2 – ravno dno, konkavne stene; odl. ravnega dna vrča; F NK – istrska (N3); B 5YR 6/8 rdečkasto rumena; keramika; pr. d. 64 mm; OHU 100 %.

**3974** SE 101, kv. 27/B3, PN KER 1069, inv. št. 24911

Namizna keramika; NKD6 – visoko prstanasto dno; odl. prstanastega dna posode; F NK – istrska (N5); B 10YR 8/4 zelo bledo rjava; keramika; pr. d. 55 mm; OHU 45 %.

**3975** SE 101, kv. 27/B4, PN KOV 160, inv. št. 21053

Odl. predmeta; bron; dl. 1,3 cm, š. 0,7 cm, db. 0,25 cm.

**3976** SE 101, kv. 27/B4, PN KOV 841, inv. št. 21767

Klin s trnom pravokotnega preseka; železo; dl. 5,7 cm, š. 0,8 cm, db. 0,25 cm.

**3977** SE 101, kv. 27/B4, PN KER 0733, inv. št. 22284

Namizna keramika s premazom; KP7; odl. ravnega dna skodelice ali skled/krožnika; F N25d; F Pozna sigilata; B preloma 5YR 8/4 roza; premaz na NP; slabo ohr. v luskah, rahlo svetleč/mat, lisast; B premaza 5YR 5/8 rumenkasto rdeča; keramika; pr. d. 238 mm; OHU 10 %; datacija: 1.–7. stoletje.

**3978** SE 101, kv. 27/B4, PN KER 0534, inv. št. 22306

Keramika tankih sten; KTS – Angera 3 – Ricci 2/231 pozni, neokr; odl. ustja in ostenja skodelice; žleb na ZP ustja; F IKTS – redukcijska s premazom, mehka (KTS6); B 2.5Y 6/1 siva; premaz po celi površini; srednje ohr. (spran), mat, lisast, gladek; B premaza 10YR 5/1 siva; keramika; pr. u. 126 mm; OHU 20 %; datacija: (druga pol.) flavijsko obd. ali 1.–sred. 2. stoletja.

**3979** SE 101, kv. 27/B4, PN KER 0530, inv. št. 22807

Svetila; O – nedoločeno; odl. ročaja oljenke; F O1c; B preloma 7.5YR 8/4 roza; keramika.

**3980** SE 101, kv. 27/B4, PN KER 0879, inv. št. 23771

Italaska kuhinjska keramika; IKK6 – pokrov; odl. ustja pokrova; F IKK (N18); B lisasto rjavo do temno rjavo; keramika; OHU 5 %; datacija: druga pol. 1. stoletja pr. n. št.–3. ali 4. stoletje.

**3981** SE 101, kv. 27/B4, PN KER 1086, inv. št. 23807

Egejska kuhinjska keramika; EKK – lonec Knossos zgodnji tip; odl. ustja, ostenja in nastavka za ročaj kozice; F EKK (N23b); B ZP lisasto; B preloma 7.5YR 7/4 roza; keramika; pr. u. 180 mm; OHU 10 %; datacija: 1.–zač. 2. stoletja.

**3982** SE 101, kv. 27/B4, PN KER 0394, inv. št. 24023

Kuhinjska keramika; KK22A – ovalni lonec z visokim vratom, navzven izvihanim ustjem in prelomom na prehodu v rame; odl. ustja lonca; F KK – oksidacijska brez apnenca (N13b); B lisasto temno rjavo do črno; keramika; pr. u. 132 mm; OHU 15 %.

**3983** SE 101, kv. 27/B4, PN KER 0555, inv. št. 24036

Kuhinjska keramika; KK22A – ovalni lonec z visokim vratom, navzven izvihanim ustjem in prelomom na prehodu v rame; odl. ustja in ostenja lonca; pas vodoravnega glavničenja na ramenu; F KK – oksidacijska, trda, brez apnenca (N13c); B lisasto oranžno do rjavo; keramika; pr. u. 140 mm; OHU 10 %.

**3984** SE 101, kv. 27/B4, PN KER 0927, inv. št. 24040

Kuhinjska keramika; KK22 – ovalni lonec z visokim vratom, navzven izvihanim ustjem in prelomom na prehodu v rame; odl. ustja in ostenja lonca; F KK – oksidacijska, trda, brez apnenca (N13c); B lisasto rjavo do črno; keramika; pr. u. 180 mm; OHU 10 %.

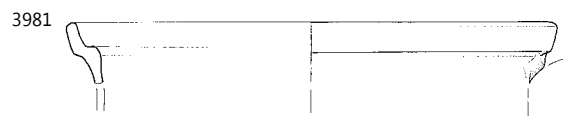
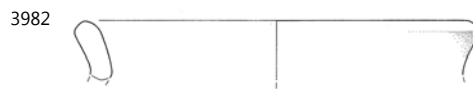
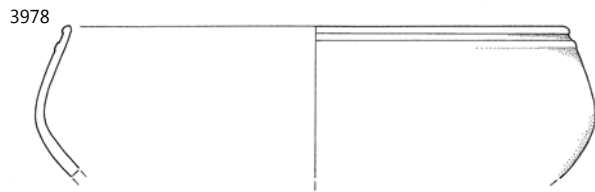
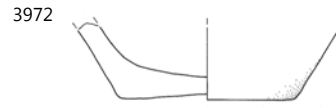

**3985 SE 101, kv. 27/B4, PN KER 0926, inv. št. 24075**

Namizna keramika; KK23 = NK13 – ovalni lonec z izrazitim ramenom, žlebom na ramenu in rahlo izvihanim ustjem; odl. ustja lonca; žleb na robu ustja; F KK – oksidacijska brez apnenca (N20b); B lisasto rdeče do temno rjavo; keramika; pr. u. 120 mm; OHU 5 %.

**3986 SE 101, kv. 27/B4, PN KER 0880, inv. št. 24118**

Kuhinjska keramika; KK23 = NK13 – ovalni lonec z izrazitim ramenom, žlebom na ramenu in rahlo izvihanim ustjem; odl. ustja in ostenja lonca; kanelura na ZP ramena; F KK – oksidacijska brez apnenca (N13b); B lisasto; B NP 5YR 6/6 rdečkasto rumena; keramika; pr. u. 130 mm; OHU 20 %.

**3987 SE 101, kv. 27/B4, PN KER 0734, inv. št. 24689**

Namizna keramika; NKR – ročaj vrča ali posode; odl. ročaja posode trakast (dve rebri na ZP); F NK – istrska (N2); B 7.5YR 7/6 rdečkasto rumena; keramika.

**3988 SE 101, kv. 27/B4, PN KER 0925, inv. št. 24699**

Namizna keramika; NKR – ročaj vrča ali posode; odl. ročaja vrča trakast (tri kanelure na ZP); F NK – severnojadranska (N22); B 5YR 7/8 rdečkasto rumena; keramika.

**3989 SE 101, kv. 27/B4, PN KER 1085, inv. št. 24710**

Namizna keramika; NKR – ročaj vrča ali posode; odl. ročaja vrča trakast (tri kanelure na ZP); F NK – istrska (N16); B 5YR 7/8 rdečkasto rumena; keramika.

**3990 SE 101, kv. 27/B4, PN KER 1084, inv. št. 24779**

Namizna keramika; NKD1 – ravno dno lonca, ravne stene; odl. ravnega dna posode; F NK (N21a); B 5YR 6/6 rdečkasto rumena; keramika; pr. d. 75 mm; OHU 40 %.

**3991 SE 101, kv. 27/B4, PN KER 0775, inv. št. 24948**

Nedoločeno; NK – nedoločljivo; odl. posode z nagubanim ostenjam; F NK – fina (N5); B 10YR 8/2 zelo blede rjava; keramika.

**3992 SE 101, kv. 27/B5, PN KOV 186, inv. št. 21402**

Odl. trna kvadratnega preseka; železo; dl. 5 cm, db. 0,3 cm.

**3993 SE 101, kv. 27/B5, PN KOV 163, inv. št. 21391**

Žebelj, z ozko okroglo glavico in trnom kvadratnega preseka; železo; dl. 7,7 cm, š. 1,1 cm, db. 0,9 cm.

**3994 SE 101, kv. 27/B5, PN STE 052, inv. št. 22016**

Odl. ročaja posode; steklo; dl. 4,3 cm, š. 3,1 cm.

**3995 SE 101, kv. 27/B5, PN KER 0777, inv. št. 22155**

Padska sigilata; ITS – Consp. 20; odl. ustja krožnika; žleb na ZP; F Padana B; B preloma 5YR 7/6 rdečkasto rumena; premaz po celi površini; srednje ohr. (rahlo spran), gladek, mat, lisast; B premaza 2.5YR 5/8 rdeča; keramika; pr. u. 180 mm; OHU 10 %; datacija: tiberijsko–neronsko (klavdijsko) obd.

**3996 SE 101, kv. 27/B5, PN KER 0672, inv. št. 23841**

Egejska kuhinjska keramika; EKK – pekač/ponev s horizontalnim ustjem in robom; odl. ustja in ostenja pekača; F EKK (N13c); B lisasto rjavo do temno rjavo; keramika; pr. u. 276 mm; OHU 5 %; datacija: sred. ali konec 1.–3. stoletje.

**3997 SE 101, kv. 27/B5, PN KER 0671, inv. št. 24127**

Kuhinjska keramika; KK28 – različice od KK23; odl. ustja lonca; F KK – oksidacijska brez apnenca (N20b); B lisasto rdeče do temno rjavo; keramika; pr. u. 90 mm; OHU 10 %.

**3998 SE 101, kv. 27/B5, PN KER 0531, inv. št. 24145**

Kuhinjska keramika; KK31D – globularni lonci s kratkim, ravnim in profiliranim robom ustja; odl. ustja in ostenja lonca; žleb; niz odtisov šila na ramenu; F KK – oksidacijska brez apnenca (N13b); B 5YR 7/6 rdečkasto rumena; keramika; pr. u. 150 mm; OHU 10 %.

**3999 SE 101, kv. 27/B5, PN KER 0971, inv. št. 24934**

Namizna keramika; NK – nedoločljivo; odl. zatiča ampule; F NK – fina (N21); B 7.5YR 8/6 rdečkasto rumena; keramika; pr. d. 10 mm; OHU 100 %.

**4000 SE 101, kv. 27/C3, PN KOV 190, inv. št. 21404**

Dleto s trnatim nasadiščem za držaj ali šilo z držajem pravokotnega preseka; železo; dl. 13,4 cm, pr. 1,3 cm.

**4001 SE 101, kv. 27/C3, PN KER 0864, inv. št. 22132**

Italaska sigilata; ITS – Consp. 22; odl. ustja in ostenja skodelice; žlebovi na ZP ostenja; pasovi koleščkanja (peresni okras) na ZP ustja in ramena; F Aretina A; B preloma 5YR 7/4 roza; premaz po celi površini, dobro ohr., bleščeč, enakomerne barve; B premaza 10R 4/8 rdeča; keramika; pr. u. 134 mm; OHU 2 %; datacija: drugo desetletje pr. n. št.–tiberijsko obd.

**4002 SE 101, kv. 27/C3, PN KER 0738, inv. št. 22546**

Afriška sigilata; AS – Hayes 27; odl. ustja sklede/krožnika; žleb na NP ustja; F AS – A/D; B preloma 2.5YR 7/8 svetlo rdeča; premaz po celi površini; slabo ohr., mat, gladek; B premaza 2.5YR 6/8 svetlo rdeča; keramika; OHU 5 %; datacija: (prva pol.–sred.) 3. stoletje.

**4003 SE 101, kv. 27/C3, PN KER 2914, inv. št. 22564**

Afriška sigilata; AS – Hayes 50A; odl. prstanastega dna krožnika; F AS – C2; B preloma 2.5YR 6/8 svetlo rdeča; premaz po celi površini, dobro ohr., mat, gladek, enakomerne barve; B premaza 2.5YR 6/8 svetlo rdeča; keramika; pr. d. 160 mm; OHU 10 %; datacija: 230–340.

**4004 SE 101, kv. 27/C3, PN KER 0536, inv. št. 22771**

Svetila; O – Loeschke Xb; odl. diska in ramena pečatne oljenke; F O5; B preloma 5YR 6/8 rdečkasto rumena; keramika; pr. u. 70 mm; OHU 45 %; datacija: 2.–3. (4./5.) stoletje.

**4005 SE 101, kv. 27/C3, PN KER 2867, inv. št. 22816**

Transportno posodje; A – Dr. 6A; odl. ustja amfore; F A44; B preloma 7.5YR 8/4 roza; keramika; pr. u. 130 mm; OHU 25 %; datacija: druga pol. 1. stoletja pr. n. št.–sred. (konec) 1. stoletja.

**4006 SE 101, kv. 27/C3, PN KER 0862, inv. št. 22932**

Transportno posodje; A – amfora z ravnim dnom – jadranska; odl. ročaja amfore trakast; F A16a; B 7.5YR 7/6 rdečkasto rumena; keramika.

**4007 SE 101, kv. 27/C3, PN KER 0863, inv. št. 23260**

Transportno posodje; A – Schoergendorfer 558; odl. ročaja amfore trakast (tri kanelure na ZP); F A17; B preloma 10YR 8/3 zelo blede rjava; keramika; datacija: 1.–2. stoletje.

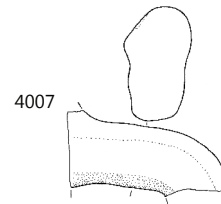
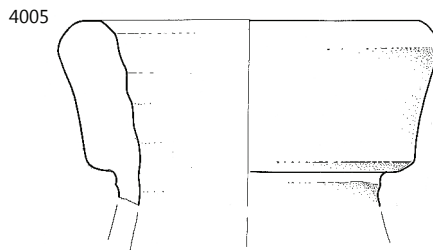
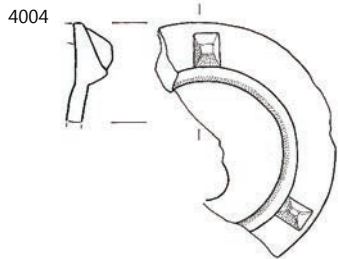
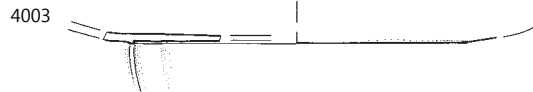
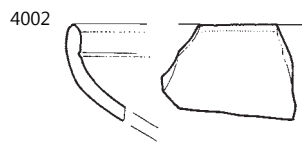
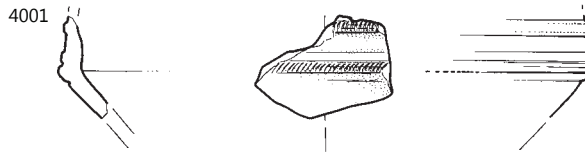
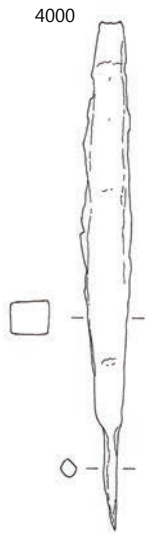
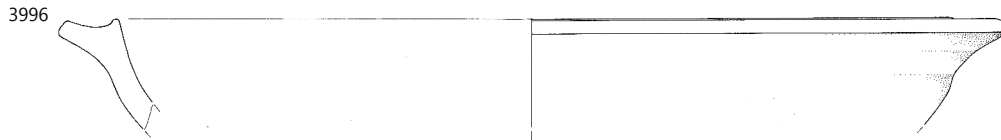
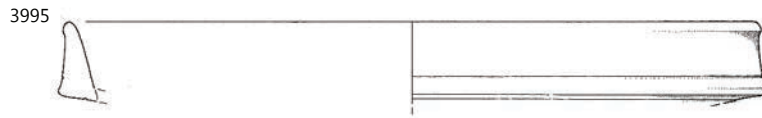

SE 101; 3995, 4000-4004 merilo 1: 2, ostalo merilo 1:3.

**4008 SE 101, kv. 27/C3, PN KER 0843, inv. št. 23612**

Transportno posodje; A – vzhodna nedoločeno; odl. ustja amfore; F A16b; B 7.5YR 7/6 rdečkasto rumena; keramika; OHU 10 %.

**4009 SE 101, kv. 27/C3, PN KER 0537, inv. št. 24174**

Kuhinjska keramika; KK32 – lonček brez vratu in samo odebeljenim zakrnelim ustjem; odl. ustja in ostenja lončka; snopi glavničenja na ramenu oz. največjem obodu; F KK – oksidacijska, trda, brez apnenca (N7); B 2.5Y 2.5/1 črna; keramika; pr. u. 60 mm; OHU 20 %.

**4010 SE 101, kv. 27/C3, PN KER 0844, inv. št. 24468**

Namizna keramika; NK6 – lonci s kratkim izvihanim ustjem, zelo tanek; odl. ustja in ostenja lonca; F NK – severnojadranska (N22); B 5YR 7/6 rdečkasto rumena; keramika; pr. u. 120 mm; OHU 10 %.

**4011 SE 101, kv. 27/C3, PN KER 0737, inv. št. 24485**

Namizna keramika; NK17 – lonci brez vratu, s kratkim odebeljenim ustjem; odl. ustja in ostenja lonca; žleb, niz vrezov na ZP ramena; F NK – istrska (N3); B 7.5YR 7/8 rdečkasto rumena; keramika; pr. u. 135 mm; OHU 10 %.

**4012 SE 101, kv. 27/C3, PN KER 2331, inv. št. 24514**

Namizna keramika; NK33B – vrč s srednje širokim ustjem; ustje in odl. ročaja vrča trakast (dve kaneluri na ZP); F NK – severnojadranska (N22); B 5YR 6/6 rdečkasto rumena; keramika; pr. u. 52 mm; OHU 100 %.

**4013 SE 101, kv. 27/C4, PN KOV 157, inv. št. 21052**

Igla, na enem koncu sploščena, na drugem okroglega preseka; bron; dl. 9,6 cm, š. 0,4–0,2 cm, db. 0,2 cm.

**4014 SE 101, kv. 27/C4, PN KOV 189, inv. št. 21403**

Odl. predmeta; železo; dl. 3,5 cm, š. 3,8 cm, db. 0,6 cm.

**4015 SE 101, kv. 27/C4, PN KOV 162, inv. št. 21390**

Tečaj vrat – trn z ozko okroglo glavico in trnom kvadratnega preseka; železo; dl. 6,8 cm, š. 1,1 cm, db. 0,6 cm.

**4016 SE 101, kv. 27/C4, PN KOV 192, inv. št. 21406**

Odl. trna kvadratnega preseka; železo; dl. 3,6 cm, db. 0,3 cm.

**4017 SE 101, kv. 27/C4, PN KER 0535, inv. št. 22139**

Italska sigilata; ITS – Consp. B 1; odl. dna pladnja s prstanasto nogo; žlebovi in peresni okras (koleščkanje) na NP dna; F Aretina A; B preloma 5YR 7/4 roza; premaz po celi površini – razen na notranji strani prstanaste noge; dobro ohr., bleščeč, gladek, enakomerne barve; B premaza 2.5YR 4/8 rdeča; keramika; datacija: tiberijsko-flavijsko obd.

**4018 SE 101, kv. 27/C4, PN KER 1158, inv. št. 22240**

Padska sigilata; Padana B – nedoločljivo; odl. dna krožnika s prstanasto nogo; žleb na NP dna; F Padana B; B preloma 5YR 7/6 rdečkasto rumena; premaz po celi površini; srednje ohr., gladek, mat, enakomerne ali neenakomerne barve(?); B premaza 2.5YR 5/8 rdeča; keramika; datacija: prva pol. 1. stoletja.

**4019 SE 101, kv. 27/C4, PN KER 0885, inv. št. 22331**

Keramika tankih sten; KTS – Ricci 2/242; odl. ostenja skodelice; na ZP ostenja barbotin (vodni listi); žlebovi?; F IKTS – redukcijska s premazom (KTS4); B 10YR 6/1 siva; premaz po celi površini; srednje ohr. (se lušči), bleščeč, gladek, tanek; B premaza 10YR 2/2 zelo temno rjava; keramika; datacija: druga pol. 1.–prva pol. 2. stoletja.

**4020 SE 101, kv. 27/C4, PN KER 1160, inv. št. 22337**

Keramika tankih sten; KTS – redukcijska skodelica z barbotinom; odl. ostenja skodelice; barbotin: vodni listi; dva žleba na ZP; F IKTS – redukcijska s premazom (KTS21); B 2.5Y 6/1 siva; premaz po celi površini, dobro ohr., gladek, mat, enakomerne barve; B premaza 2.5Y 2.5/1 črna; keramika; datacija: druga pol. 1.–prva pol. 2. stoletja.

**4021 SE 101, kv. 27/C4, PN KER 0947, inv. št. 22346**

Keramika tankih sten; KTS – redukcijska skodelica z barbotinom; odl. ustja in ostenja skodelice; na ZP ostenja barbotin (motiv?); F IKTS – redukcijska s premazom, mehka (KTS14); B 2.5Y 7/1 svetlo siva; premaz po celi površini; srednje ohr. (spran), mat, enakomerne barve gladek, tanek; B premaza 2.5Y 4/1 temno siva; keramika; OHU 5 %; datacija: druga pol. 1.–prva pol. 2. stoletja.

**4022 SE 101, kv. 27/C4, PN KER 1163, inv. št. 22370**

Keramika tankih sten; KTS – redukcijska skodelica s koleščkanjem; odl. ustja in ostenja skodelice; koleščkanje (rombi); žlebovi?; F IKTS – redukcijska s premazom (KTS15), mehka; B preloma 10YR 7/1 svetlo siva; premaz po celi površini; slabo ohr. (spran?), gladek, mat; B premaza 10YR 3/1 zelo temno siva; keramika; pr. u. 96 mm; OHU 5 %; datacija: tiberijsko obd.–1. (2.) stoletje.

**4023 SE 101, kv. 27/C4, PN KER 2946, inv. št. 22381**

Keramika tankih sten; KTS – redukcijska skodelica s koleščkanjem; odl. ostenja skodelice; na ZP koleščkanje (rombi); F IKTS – redukcijska s premazom (KTS14); B 2.5Y 7/1 svetlo siva; premaz po celi površini, dobro ohr., mat, gladek, lisast; B premaza 2.5Y 3/1 zelo temno siva; keramika; datacija: tiberijsko obd.–1. (2.) stoletje.

**4024 SE 101, kv. 27/C4, PN KER 1159, inv. št. 22394**

Keramika tankih sten; KTS – redukcijska skodelica; odl. ustja in ostenja skodelice; žleb na ZP; F IKTS – redukcijska s premazom (KTS16); B 2.5Y 7/1 svetlo siva; premaz po celi površini; srednje ohr. (spran in odluščen), školjkasto nalomljen, gladek, bleščeč; B premaza 2.5Y 3/1 zelo temno siva; keramika; OHU 5 %; datacija: (druga pol.) 1.–prva pol. 2. stoletja.

**4025 SE 101, kv. 27/C4, PN KER 1161, inv. št. 22427**

Keramika tankih sten; KTS – redukcijsko nedoločeno; odl. ravnega dna skodelice; F IKTS – redukcijska s primesmi (KTS18); B 2.5Y 5/1 siva; keramika; OHU 20 %; datacija: 1.–2. stoletje.

**4026 SE 101, kv. 27/C4, PN KER 0851, inv. št. 22499**

Keramika tankih sten; EKK – vrček Knossos Mug tip 2 = Ricci 1/122; odl. ustja vrčka; F EKK (KTS2); B ZP 2.5YR 6/6 svetlo rdeča; B preloma 2.5YR 6/8 svetlo rdeča; brez premaza; keramika; pr. u. 94 mm; OHU 20 %; datacija: konec 1.–3. stoletja.



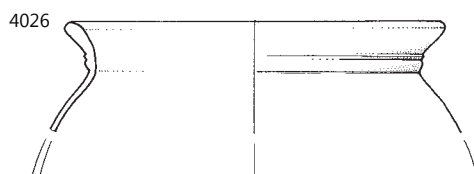
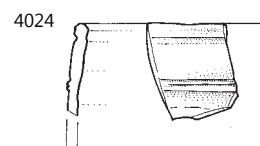
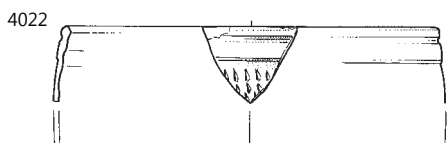
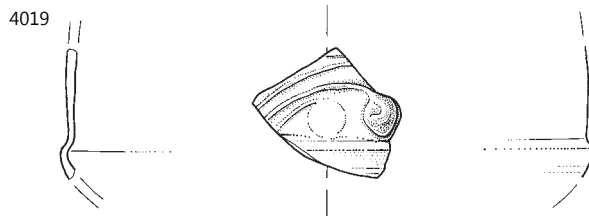
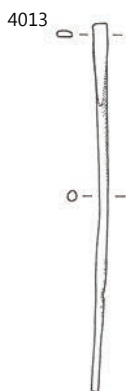
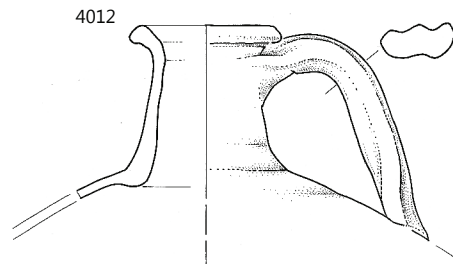
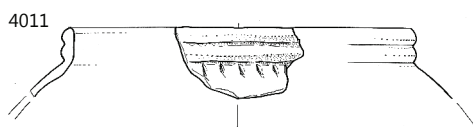
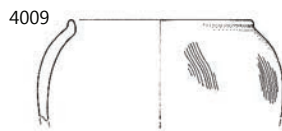
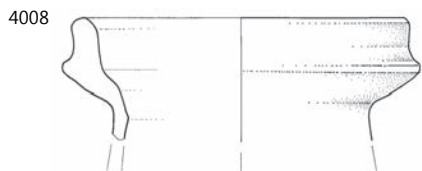

- 4027** SE 101, kv. 27/C4, PN KER 0922, inv. št. 22687  
Svetila; O – Loeschke IB, IC ali IV; odl. ramena in noska oljenke; rame IIIb, plastična voluta s spiralnim gumbkom; F O1b; B preloma 7.5YR 8/4 roza; premaz na ZP; dobro ohr., lisast – rdečkasto rjava, mat, gladek; B premaza lisasto; keramika; pr. u. 76 mm; OHU 25 %; datacija: sred. 1.–sred. 3. stoletja.
- 4028** SE 101, kv. 27/C4, PN KER 0944, inv. št. 22742  
Svetila; O – Loeschke IX ali Xa; odl. dna oljenke; dva žleba na dnu in ohranjen le nastavek za žig v reliefu ..S?; žig: *CRESCES*; F O16b; B preloma 5YR 6/8 rdečkasto rumena; keramika; pr. d. 48 mm; OHU 25 %; datacija: konec 1.–2. ali prva pol. 3. stoletja.
- 4029** SE 101, kv. 27/C4, PN KER 1156, inv. št. 22850  
Transportno posodje; A – Dr. 2–4 severnojadrska; odl. ročaja in ostenja amfore; F A6a; B 5YR 7/8 rdečkasto rumena; keramika; datacija: 1.–2. stoletje.
- 4030** SE 101, kv. 27/C4, PN KER 0921, inv. št. 22910  
Transportno posodje; A – Dr. 2–4 – nedoločena; odl. ročaja amfore, dvojni paličast (okrogel presek); F A18; B preloma 5YR 7/6 rdečkasto rumena; bel glinen premaz na ZP; B premaza 7.5YR 8/4 roza; keramika; datacija: 1.–2. stoletje.
- 4031** SE 101, kv. 27/C4, PN KER 0883, inv. št. 23046  
Transportno posodje; A – Dr. 6B velika; odl. ostenja in ročaja amfore, ovalen presek; F A16a; B ZP 7.5YR 7/4 roza; B preloma 7.5YR 7/6 rdečkasto rumena; keramika; datacija: 1.–2. stoletje.
- 4032** SE 101, kv. 27/C4, PN KER 0881, inv. št. 23048  
Transportno posodje; A – Dr. 6B velika; odl. ostenja in ročaja amfore; F A16b; B 7.5YR 7/4 roza; keramika; datacija: 1.–sred. 2. stoletja.
- 4033** SE 101, kv. 27/C4, PN KER 0920, inv. št. 23120  
Transportno posodje; A – Dr. 6B mala (poznoantična?); odl. ostenja in ročaja amfore, okrogel presek; F A6a; B 7.5YR 7/6 rdečkasto rumena; keramika; datacija: 1.–4. stoletje.
- 4034** SE 101, kv. 27/C4, PN KER 1155, inv. št. 23160  
Transportno posodje; A – Dr. 6B mala (poznoantična?); odl. ročaja amfore paličast (ovalen presek); F A6a; B 5YR 7/8 rdečkasto rumena; keramika; datacija: 1.–4. stoletje.
- 4035** SE 101, kv. 27/C4, PN KER 0919, inv. št. 23254  
Transportno posodje; A – severnojadrske amforice; odl. ročaja amfore paličast (ovalen presek); F A16c; B ZP 10YR 8/3 zelo blede rjava; B preloma 7.5YR 8/4 roza; keramika; datacija: 1.–4. stoletje.
- 4036** SE 101, kv. 27/C4, PN KER 0882, inv. št. 23715  
Transportno posodje; A – jadranska nedoločeno; odl. zatiča amfore; F A11; B ZP 2.5Y 8/2 blede rumena; B preloma 2.5YR 7/2 rozasto siva; keramika; OHU 80 %.
- 4037** SE 101, kv. 27/C4, PN KER 0887, inv. št. 23735  
Italjska kuhinjska keramika; IKK2 – pekač z žlebom na ustju; odl. ustja in ostenja pekača; žleb na robu ustja; F IKK (N18); B ZP 5YR 4/1 temno siva; B NP 5YR 4/4; brez premaza; keramika; pr. u. 201 mm; OHU 5 %; datacija: druga pol. 1. stoletja pr. n. št.–3. ali 4. stoletje.
- 4038** SE 101, kv. 27/C4, PN KER 0903, inv. št. 23786  
Italjska kuhinjska keramika; IKK6 – pokrov; odl. ustja in ostenja pokrova; F IKK (N28); B 2.5YR 6/6 svetlo rdeča; keramika; pr. u. 180 mm; OHU 10 %.
- 4039** SE 101, kv. 27/C4, PN KER 2765, inv. št. 23862  
Egejska kuhinjska keramika; EKK – vrč s trolistnim ustjem Knossos tip 1; odl. ostenja; F EKK (KTS2); B preloma 2.5YR 5/6 rdeča; B NP 7.5YR 5/3 rjava; keramika; datacija: konec 1.–3. stoletje.
- 4040** SE 101, kv. 27/C4, PN KER 1162, inv. št. 24119  
Kuhinjska keramika; KK23 = NK13 – ovalni lonec z izrazitim ramenom, žlebom na ramenu in rahlo izvihanim ustjem; odl. ravnega dna in ostenja lonca; ZP je zaglajena – brisana s palčko v navpičnih pasovih; F KK – oksidacijska brez apnenca (N9b); B lisasto rdeče do temno rjava; keramika; pr. d. 80 mm; OHU 20 %.
- 4041** SE 101, kv. 27/C4, PN KER 1164, inv. št. 24120  
Kuhinjska keramika; KK23 = NK13 – ovalni lonec z izrazitim ramenom, žlebom na ramenu in rahlo izvihanim ustjem; odl. ostenja posode; pas vodoravnega glavničenja na ramenu; F KK – oksidacijska brez apnenca (N20b); B ZP lisasto rjava do temno rjava; B preloma 5YR 7/8 rdečkasto rumena; keramika.
- 4042** SE 101, kv. 27/C4, PN KER 1157, inv. št. 24146  
Kuhinjska keramika; KK31D – globularni lonci s kratkim, ravnim in profiliranim robom ustja; = G3998; F KK – oksidacijska brez apnenca (N13b); keramika; OHU 15 %.
- 4043** SE 101, kv. 27/C4, PN KER 0946, inv. št. 24177  
Kuhinjska keramika; KK3–5 – lonec z izvihanim ustjem natančneje nedoločeno; odl. izvihane ustja lonca; F KK – redukcijska z apnencem (N10c); B lisasto rjava do temno rjava; keramika; pr. u. 120 mm; OHU 5 %.
- 4044** SE 101, kv. 27/C4, PN KER 0888, inv. št. 24339  
Kuhinjska keramika; KK35 – ravno dno loncev – nedoločeno; odl. ravnega dna in ostenja lonca; obilne primesi na dnu; F KK – oksidacijska brez apnenca (N13b); B lisasto rjava do temno rjava; keramika; pr. d. 90 mm; OHU 50 %.
- 4045** SE 101, kv. 27/C4, PN KER 0924, inv. št. 24377  
Kuhinjska keramika; KK35 – ravno dno loncev – nedoločeno; odl. ravnega dna lonca; obilne primesi na dnu; F KK – oksidacijska, trda, brez apnenca (N13c); B lisasto svetlo rjava do črno; B NP 10YR 7/4 zelo blede rjava; keramika; pr. d. 100 mm; OHU 35 %.
- 4046** SE 101, kv. 27/C4, PN KER 0945, inv. št. 24436  
Namizna keramika; NK4 – lonec s kratkim rahlo izvihanim ustjem; odl. ustja lonca; F NK – istrska (N3); B 5YR 7/8 rdečkasto rumena; keramika; pr. u. 110 mm; OHU 5 %.
- 4047** SE 101, kv. 27/C4, PN KER 0852, inv. št. 24504  
Namizna keramika; NK28 – kadilnica; odl. ustja kadilnice; valovito ustje; F NK – istrska (N16); B 7.5YR 7/6 rdečkasto rumena; keramika; pr. u. 160 mm; OHU 5 %.
- 4048** SE 101, kv. 27/C4, PN KER 0923, inv. št. 24626  
Namizna keramika; NKP1 – pokrov; odl. pokrova z okroglim držajem; F NK – severnojadrska (mejna med N22 in A6a); B 5YR 6/6 rdečkasto rumena; keramika; pr. d. 18 mm; OHU 100 %.

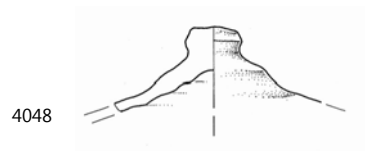

**4049** SE 101, kv. 27/C4, PN KER 0884, inv. št. 24946  
Namizna keramika; NK – nedoločljivo; odl. ustja posode; F NK – istrska (N3); B 5YR 6/6 rdečkasto rumena; keramika; OHU 5 %.

**4050** SE 101, kv. 27/C5, PN KOV 158, inv. št. 20017  
Novec: nedoločljiv/AE 4/kovan druga pol. 4. stoletja/? RIC ?; bron; KN 32.

**4051** SE 101, kv. 27/C5, PN KOV 159, inv. št. 21389  
Predmet trikotne oblike; železo; dl. 4,3 cm, š. 3,6 cm, db. 0,65 cm.



**4052** SE 101, kv. 27/C5, PN KOV 164, inv. št. 21392  
Odl. igle okroglega preseka; železo; dl. 6,3 cm, pr. 0,2 cm.

**4053** SE 101, kv. 27/C5, PN KER 1121, inv. št. 22832  
Transportno posodje; A – Dr. 2–4 severnojadranska; odl. ustja amfore; F A6a; B 5YR 6/8 rdečkasto rumena; keramika; pr. u. 110 mm; OHU 10 %; datacija: 1.–2. stoletje.

**4054** SE 101, kv. 27/C5, PN KER 1122, inv. št. 22954  
Transportno posodje; A – amfora z ravnim dnom – severnojadranska; odl. ustja in ostenja amfore; F A6b; B 5YR 6/8 rdečkasto rumena; keramika; pr. u. 120 mm; OHU 5 %.

**4055** SE 101, kv. 27/C5, PN KER 1123, inv. št. 23767  
Italška kuhinjska keramika; IKK6 – pokrov; odl. ustja in ostenja pokrova; F IKK (N18); B ZP 7.5YR 3/2 temno rjava; B lisasto rjavo do črno; B NP 7.5YR 5/6 močno rjava; brez premaza; keramika; pr. u. 250 mm; OHU 10 %; datacija: druga pol. 1. stoletja pr. n. št.–3./4. stoletje.

**4056** SE 101, kv. 27/C5, PN KER 1120, inv. št. 24801  
Namizna keramika s premazom; NKD1 – ravno dno lonca, ravne stene; odl. dna lonca; F NK – trda, oksidacijska (N25b); B 5YR 7/8 rdečkasto rumena; keramika; pr. d. 80 mm; OHU 15 %.

**4057** SE 101, kv. 27/D4, PN KER 3380, inv. št. 22515  
Keramika tankih sten; EKK – vrček Knossos Mug tip 2 = Ricci 1/122; odl. ročaja vrčka, ovalen presek; F EKK (KTS2); B 2.5YR 6/6 svetlo rdeča; keramika; datacija: konec 1.–3. stoletje.

**4058** SE 101, kv. 27/D4, PN KER 3382, inv. št. 22852  
Transportno posodje; A – Dr. 2–4 severnojadranska; odl. ročaja amfore, dvojni paličast (okrogel presek); F A12c; B preloma 5YR 6/6 rdečkasto rumena; keramika; datacija: 1.–2. stoletje.

**4059** SE 101, kv. 27/D4, PN KER 3381, inv. št. 24702  
Namizna keramika; NKR – ročaj vrča ali posode; odl. ročaja vrčka trakast (ena kanelura na ZP); F NK – severnojadranska (N22); B 2.5YR 7/4 roza; keramika.

## SE 1

**4060** SE 1, kv. 00/B1, PN STE 121, inv. št. 22079  
Del profiliranega ročaja vrča; steklo; dl. 4,8 cm, š. 1,5 cm.

**4061** SE 1, kv. 00/B2, PN KER 1595, inv. št. 25101  
Uničeno; keramika.

**4062** SE 1, kv. 00/E1, PN KOV 007, inv. št. 21002  
Del bronaste spone kvadratnega ali D preseka, iz žice okroglega preseka in presegajočima koncema; bron; dl. 2,2 cm, š. 2–2,1 cm, db. 0,1–0,2 cm; datacija: (od konca 3. stoletja?) druge četrtine 4. stoletja do začetka 5. stoletja.

**4063** SE 1, kv. 00/E6, PN KER 0167, inv. št. 22840  
Transportno posodje; A – Dr. 2–4 severnojadranska; odl. ustja amfore; F N22; B preloma 5YR 7/6 rdečkasto rumena; keramika; pr. u. 140 mm; OHU 10 %.

**4064** SE 1, kv. 1/A3, PN KOV 821, inv. št. 20096  
Utež; svinec; dl. 2,1 cm, š. 1,8 cm, db. 4,7 cm.

**4065** SE 1, kv. 1/B1, PN KER 1479, inv. št. 24830  
Namizna keramika; NKD2 – ravno dno, konkavne stene; odl. dna in ostenja lonca/lončka; F NK – severnojadranska ali istrska (N3); B 2.5YR 6/6 svetlo rdeča; keramika; pr. d. 50 mm; OHU 65 %.

**4066** SE 1, kv. 1/E1, PN KOV 006, inv. št. 21298  
Vejniki; železo; dl. 17,5 cm, š. 1,6 cm, db. 0,3 cm.

**4067** SE 1, kv. 2/C2, PN KOV 823, inv. št. 21202  
Odl. predmeta; bron; dl. 4 cm, š. 0,7 cm, db. 0,5 cm.

**4068** SE 1, kv. 2/D1, PN KOV 822, inv. št. 21201  
Odl. pločevine z luknjicami, morda cedilo; bron; dl. 2,9 cm, š. 2,2 cm, db. 1,5 cm.

**4069** SE 1, kv. 3/A4, PN KER 2780, inv. št. 22625  
Afriška sigilata; AS – Hayes 67; = G3678; F AS – D1; OHU 10 %; datacija: druga pol. 4. stoletja.

**4070** SE 1, kv. 3/A4, PN KER 2137, inv. št. 23994  
Kuhinjska keramika; KK14C – lonec s kratkim ostro zapognjenim ustjem; odl. izvihanega ustja, ročaja NKR1A in ostenja lonca; F KK – redukcija z apnencem (N10b); B lisasto rjavo do temno rjavo; keramika; pr. u. 110 mm; OHU 15 %.

**4071** SE 1, kv. 25/E4, PN KOV 813, inv. št. 21749  
Odl. klina; železo; dl. 4,3 cm, š. 1 cm, db. 0,4 cm.

**4072** SE 1, kv. 26/, PN KER 0131, inv. št. 22919  
Transportno posodje; A – Dr. 2–4 ali ARD – severnojadranska; odl. ustja amfore; F A11/N22; B preloma 5YR 7/6 rdečkasto rumena; keramika; pr. u. 114 mm; OHU 10 %; datacija: 1.–3. stoletje.

**4073** SE 1, kv. 26/A3, PN KOV 835, inv. št. 21762  
Podkev; železo; dl. 7,2 cm, š. 1,4 cm, db. 0,5 cm.

**4074** SE 1, kv. 26/B1, PN KER 0234, inv. št. 22870  
Transportno posodje; A – Dr. 2–4 severnojadranska; odl. ročaja amfore, verjetno dvojni paličast (okrogel presek); F NK – mejna med N22 in A6a (A6b); B 5YR 7/8 rdečkasto rumena; keramika.

**4075** SE 1, kv. 26/B1, PN KER 0260, inv. št. 22877  
Transportno posodje; A – Dr. 2–4 severnojadranska; odl. ročaja amfore, dvopaličast (okrogel presek); F A11; B preloma 5YR 7/6 rdečkasto rumena; keramika.

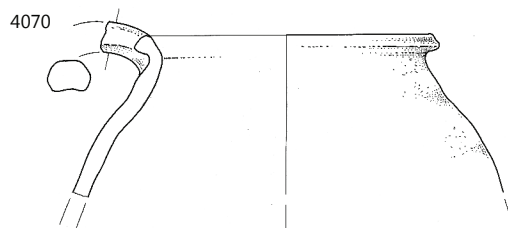
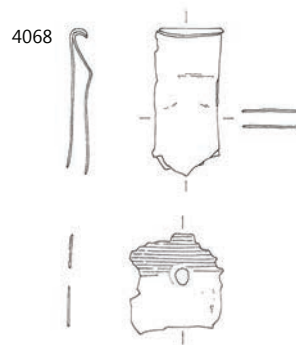
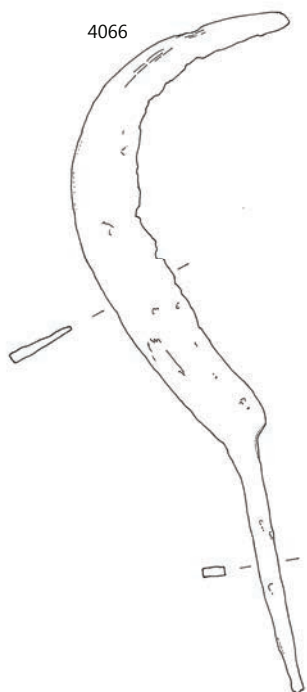
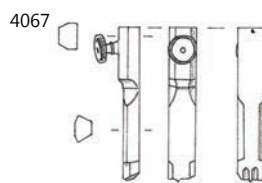
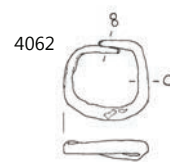
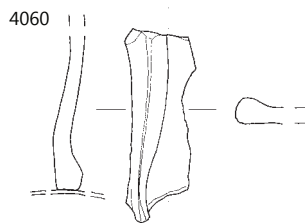
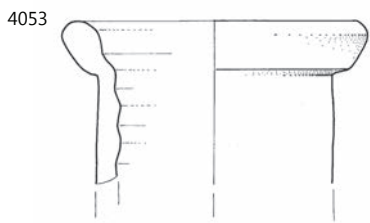

4053 SE 101, 4060–4073 SE 1; 4071 merilo 1:1, 4053, 4070, 4072 merilo 1:3, ostalo merilo 1:2.

**4076** SE 1, kv. 26/B2, PN KOV 033, inv. št. 20002  
Novec: Gallienus/An/kovan 260–268/?/RIC ?; MIR ?; bron; KN 18.

**4077** SE 1, kv. 26/B2, PN KER 0257, inv. št. 22266  
Padska sigilata; skodelica Sarius – Consp. R13; odl. ustja skodelice; žleb na ZP ustja; F Sarius; B preloma 5YR 7/6 rdečkasto rumena; premaz po celi površini; zelo slabo ohr. v luskah, gladek, rahlo svetleč, lisast; B premaza 2.5YR 4/8 rdeča; keramika; OHU 2 %; datacija: 20 pr. n. št.–klavdijsko (flavijsko?) obd.

**4078** SE 1, kv. 26/B2, PN KER 0087, inv. št. 22371  
Keramika tankih sten; KTS – redukcijska skodelica s koleščkanjem; odl. ustja in ostenja čaše; žlebovi in koleščkanje (rombi); F IKTS – redukcijska s premazom (KTS5); B 2.5Y 7/1 svetlo siva; premaz po celi površini; zelo dobro ohr., bleščeč, gladek, lisast; B premaza 2.5Y 3/1 zelo temno siva; keramika; pr. u. 110 mm; OHU 10 %; datacija: tiberijsko obd.–1.(2). stoletje.

**4079** SE 1, kv. 26/B2, PN KER 0319, inv. št. 22855  
Transportno posodje; A – Dr. 2–4 severnojadranska; odl. ročaja in ostenja amfore; F A11; B preloma 5YR 7/8 rdečkasto rumena; keramika; datacija: 1.–2. stoletje.

**4080** SE 1, kv. 26/B2, PN KER 0320, inv. št. 23034  
Transportno posodje; A – Dr. 6B klasična; odl. ustja amfore; F A6a; B 7.5YR 6/6 rdečkasto rumena; keramika; pr. u. 120 mm; OHU 25 %; datacija: prva pol.–tretja četrt. 1. stoletja.

**4081** SE 1, kv. 26/B2, PN KER 0322, inv. št. 23736  
Italaska kuhinjska keramika; IKK2 – pekač z žlebom na ustju; odl. ustja in ostenja pekača; F IKK (N18); B ZP N 3 zelo temno siva; B preloma 5YR 4/4 rdečkasto rjava; brez premaza; keramika; pr. u. 200 mm; OHU 10 %; datacija: druga pol. 1. stoletja pr. n. št.–3. stoletje n. št.

**4082** SE 1, kv. 26/B2, PN KER 0321, inv. št. 24029  
Kuhinjska keramika; KK22 – ovalni lonec z visokim vratom, navzven izvihanim ustjem in prelomom na prehodu v rame; odl. okrašenega ostenja lonca; pas vodoravnega glavničenja na ramenu; F KK – oksidacijska brez apnenca (N13b); B ZP 7.5YR 7/6 rdečkasto rumena; B preloma 2.5Y 7/2 svetlo siva; B NP 7.5YR 7/6 rdečkasto rumena; keramika.

**4083** SE 1, kv. 26/B2, PN OST 046, inv. št. 25140  
Odl. barvanega ometa (črno-zelen, rdeče bel, z belo črto); omet.

**4084** SE 1, kv. 26/C1, PN KER 2790, inv. št. 22956  
Namizna keramika; A/NK – amfora ali vrč; odl. prstanastega dna vrča ali amfore z ravnim dnom; F NK – istrska (N5); B 5Y 8/2 blede rumena; keramika; pr. d. 120 mm; OHD 15 %.

**4085** SE 1, kv. 26/C2, PN KOV 052, inv. št. 21012  
Odl. traku; bron; dl. 2,2 cm, š. 0,6 cm, db. 0,1 cm.

**4086** SE 1, kv. 26/C2, PN OST 057, inv. št. 25151  
Odl. barvanega ometa (rumeno-bel); omet.

**4087** SE 1, kv. 26/C3, PN STE 045, inv. št. 22009  
Odlomek odebeljenega ustja cilindrične čaše; steklo.

**4088** SE 1, kv. 26/C3, PN STE 046, inv. št. 22010  
Odl. vratu steklene posode z vrezanim okrasom; steklo; pr. 9,6 cm.

**4089** SE 1, kv. 26/D1, PN OST 037, inv. št. 25146  
Odl. barvanega ometa (rumeno-bel); omet.

**4090** SE 1, kv. 26/D2, PN KER 0125, inv. št. 24041  
Kuhinjska keramika; KK22A – ovalni lonec z visokim vratom, navzven izvihanim ustjem in prelomom na prehodu v rame; odl. ustja lonca; F KK – oksidacijska brez apnenca (N9b); B lisasto rdeče do temno rjava; keramika; pr. u. 135 mm; OHU 10 %.

**4091** SE 1, kv. 26/D2, PN OST 038, inv. št. 25145  
Odl. barvanega ometa (rumeno-zelen in rdeč z belo črto); omet.

**4092** SE 1, kv. 26/D5, PN OST 131 = PN KOV 811, inv. št. 21941  
Utež; svinec; db. 4,7 cm.



**4094** SE 1, kv. 26/E1, PN KER 0118, inv. št. 22246

Padska sigilata; TSTP – nedoločljivo; odl. dna krožnika s prstanasto nogo; F Tardopadana; B preloma 5YR 7/6 rdečkasto rumena; premaz po celi površini; zelo slabo ohr. v luskah in pod patino, mat in enakomerne barve; B premaza 2.5YR 4/8 rdeča; keramika; datacija: druga pol. 1.–prva pol. 2. stoletja.

**4095** SE 1, kv. 26/E1, PN KER 0362, inv. št. 22516  
Keramika tankih sten; EKK – vrček Knossos Mug tip 2 = Ricci 1/122; odl. dna vrčka; F EKK; B preloma 2.5YR 6/8 svetlo rdeča; keramika; OHU %; pr. d. 46 mm; OHD 50 %; datacija: konec 1.–3. stoletje.

**4096** SE 1, kv. 26/E1, PN STE 026, inv. št. 21990  
Odl. dna posode; steklo.

**4097** SE 1, kv. 26/E2, PN KOV 037, inv. št. 21008  
Brezoblična staljena bronasta zlitina; bron; dl. 3,8 cm, š. 2,4 cm, db. 0,5 cm.

**4098** SE 1, kv. 26/E3, PN KOV 743, inv. št. 21733  
Odl. žeblija; železo.

**4099** SE 1, kv. 26/E4, PN KER 0233, inv. št. 23082  
Transportno posodje; A – Dr. 6B velika; odl. ustja amfore; F A6b; B 5YR 7/6 rdečkasto rumena; keramika; pr. u. 140 mm; OHU 15 %; datacija: 1.–sred. 2. stoletja.

**4100** SE 1, kv. 27/A3, PN KER 1124, inv. št. 22135  
Italaska sigilata; Aretina A – nedoločljivo; odl. dna krožnika; žlebovi in peresni okras na NP dna; F Aretina A; B preloma 5YR 7/4 roza; premaz po celi površini, dobro ohr., gladek, bleščeč, enakomerne barve; B premaza 2.5YR 4/8 rdeča; keramika; datacija: prva pol. 1. stoletja.

**4101** SE 1, kv. 27/B2, PN KER 0976, inv. št. 22467  
Vzhodna sigilata B2; ES B – Hayes 62; odl. ustja in ostenja krožnika; koleščkanje (vertikalne linije) na ZP roba ustja; F ES B II; B preloma 2.5YR 7/8 svetlo rdeča; premaz po celi površini; slabo ohr. v luskah in spran, gladek, enakomerne barve, rahlo svetleč; B premaza 2.5YR 7/6 svetlo rdeča; keramika; pr. u. 160 mm; OHU 16 %; datacija: 70/75–120.

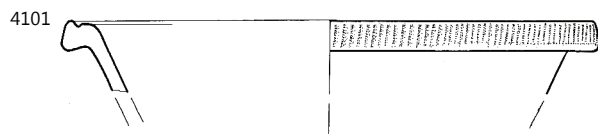
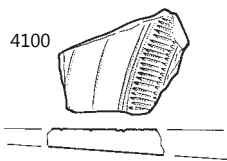
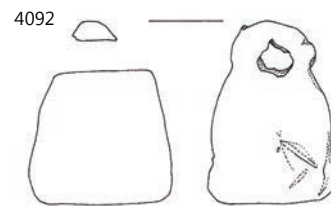
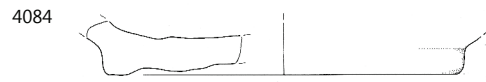
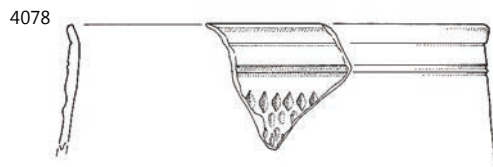



**4102 SE 1, kv. 27/B2, PN KER 0056, inv. št. 22703**

Svetila; O – reliefna – nedoločeno; odl. diska reliefne oljenke; na disku reliefni okras z motivom lista; F O1b; B preloma 7.5YR 8/6 rdečkasto rumena; premaz na ZP; zelo slabo ohranjen, bleščeč, školjkasto nalomljen, rahlo lisast; B premaza 2.5YR 4/8 rdeča; keramika; datacija: 1.–sred. 3. stoletja.

**4103 SE 1, kv. 27/B2, PN KER 0975, inv. št. 23524**

Transportno posodje; AA – nedoločeno; odl. ostenja in ročaja amfore trakast; F A9b; B ZP 2.5Y 8/4 bledo rumena; B preloma 7.5YR 8/6 rdečkasto rumena; B NP 7.5YR 8/6 rdečkasto rumena; bel sloj na ZP (AA); dobro ohr.; B premaza 2.5Y 8/4 bledo rumena; keramika; datacija: 3.–5. stoletje.

**4104 SE 1, kv. 27/B3, PN KER 1143, inv. št. 22895**

Transportno posodje; A – Dr. 2–4 (2–5)–vzhodna; odl. ročaja in ostenja amfore, dvojni paličast; F A28b; B preloma 7.5YR 6/4 svetlo rjava; keramika; datacija: 1.–2. stoletje.

**4105 SE 1, kv. 27/B3, PN KER 1146, inv. št. 23110**

Transportno posodje; A – Dr. 6B – Fažana 1; odl. ustja amfore; F A6a; B 5YR 7/8 rdečkasto rumena; keramika; pr. u. 90 mm; OHU 15%; datacija: 1.–4. stoletje.

**4106 SE 1, kv. 27/B3, PN KER 1145, inv. št. 23224**

Transportno posodje; A – Dr. 6B nedoločeno (velika ali mala); odl. ročaja amfore; F A6a; B 5YR 7/6 rdečkasto rumena; keramika; datacija: 1.–4. stoletje.

**4107 SE 1, kv. 27/B3, PN KER 1144, inv. št. 23704**

Transportno posodje; A – jadranska nedoločeno; odl. ročaja amfore paličast (ovalen presek); F A16a; B 7.5YR 6/4 svetlo rjava; keramika.

**4108 SE 1, kv. 27/B3, PN KER 1147, inv. št. 24110**

Kuhinjska keramika; KK23 = NK13 – ovalni lonec z izrazitim ramenom, žlebom na ramenu in rahlo izvihanim ustjem; odl. ustja lonca; F KK – oksidacijska, trda, brez apnenca (N20a); B lisasto rjava do črno; keramika; pr. u. 120 mm; OHU 5%.

**4109 SE 1, kv. 27/B3, PN KER 1148, inv. št. 24561**

Namizna keramika; NK44 – ročka/vrček z jajčastim trupom in odebeljenim ustjem; odl. ustja in ostenja vrča; F NK – severnojadrska (N22); B 5YR 7/6 rdečkasto rumena; keramika; pr. u. 90 mm; OHU 10%.

**4110 SE 1, kv. 27/B4, PN KER 1232, inv. št. 22537**

Afriška sigilata; AS – Hayes 16; odl. ustja krožnika; F AS – A2; B preloma 2.5YR 7/8 svetlo rdeča; premaz po celi površini; slabo ohr. (spran), gladek, mat, enakomerne barve; B premaza 2.5YR 6/8 svetlo rdeča; keramika; pr. u. 190 mm; OHU 5%; datacija: (konec 2.–zač.) 3. stoletje.

**4111 SE 1, kv. 27/B4, PN KER 1233, inv. št. 23870**

Afriška kuhinjska keramika; AKK – Hayes 23; odl. ustja kozice; F AKK – s premazom ali engobo; B preloma 2.5YR 7/8 svetlo rdeča; premaz na NP; slabo ohr. na NP (na ?ZP), gladek, mat, enakomerne barve; B premaza 2.5YR 6/8 svetlo rdeča; keramika; OHU 2%; datacija: druga pol. 2.–(prva pol.) 3. stoletja.

**4112 SE 1, kv. 27/B5, PN KER 1153, inv. št. 24112**

Kuhinjska keramika; KK23 = NK13 – ovalni lonec z izrazitim ramenom, žlebom na ramenu in rahlo izvihanim ustjem; odl.

ravnega dna lonca; koncentrični odtisi na dnu; F KK – oksidacijska brez apnenca (N9b); B lisasto oranžno do rjava; keramika; pr. d. 80 mm; OHU 10%.

**4113 SE 1, kv. 27/B5, PN KER 1154, inv. št. 24680**

Namizna keramika; NKR – ročaj vrča ali posode; odl. ročaja posode trakast; F A11/N22 (N19); B 5YR 7/6 rdečkasto rumena; keramika.

**4114 SE 1, kv. 27/B5, PN KER 1152, inv. št. 24902**

Kuhinjska keramika; NKD4 – prstanasto dno vrča ali amfore z ravnim dnom; odl. ravnega dna lonca; ekscentrični odtisi na dnu; F NK – trda, oksidacijska (N25a); B ZP 7.5YR 5/2; B preloma 5YR 7/4 roza; keramika; pr. d. 80 mm; OHU 25%.

**4115 SE 1, kv. 27/C2, PN KER 2945, inv. št. 22378**

Keramika tankih sten; KTS – redukcijska skodelica s koleščkanjem; odl. ostenja skodelice; na ZP koleščkanje (rombi); F IKTS – redukcijska s premazom (KTS15), mehka; B preloma 2.5Y 7/1 svetlo siva; premaz po celi površini; srednje ohr. (spran), bleščeč, gladek, enakomerne barve?; B premaza 2.5Y 3/1 zelo temno siva; keramika; datacija: tiberijsko obd.–1. (2.) stoletje.

**4116 SE 1, kv. 27/C2, PN KER 3414, inv. št. 22857**

Transportno posodje; A – Dr. 2–4 severnojadrska; odl. ročaja amfore; F A6b; B 5YR 6/6 rdečkasto rumena; keramika; datacija: 1.–2. stoletje.

**4117 SE 1, kv. 27/C2, PN KER 3413, inv. št. 22885**

Transportno posodje; A – Dr. 2–4 jadranska; odl. ročaja amfore ali vrča paličast (okrogel presek); F A16c; B 5YR 7/6 rdečkasto rumena; keramika; datacija: 1.–2. stoletje.

**4118 SE 1, kv. 27/C2, PN KER 3410, inv. št. 22970**

Namizna keramika; A/NK – amfora ali vrč; odl. prstanastega dna posode; F NK – istrska (N3); B 2.5YR 6/6 svetlo rdeča; keramika; pr. d. 150 mm; OHU 15%.

**4119 SE 1, kv. 27/C2, PN KER 3415, inv. št. 22985**

Transportno posodje; A/NK – amfora ali vrč; odl. ustja in ostenja vrča ali amfore; F A11/N22 (A12b); B 5YR 6/6 rdečkasto rumena; keramika; pr. u. 130 mm; OHU 25%.

**4120 SE 1, kv. 27/C2, PN KER 3409, inv. št. 22988**

Namizna keramika; A/NK – amfora ali vrč; odl. prstanastega dna posode; F NK – severnojadrska (mejna med N22 in A6a); B 2.5YR 7/6 svetlo rdeča; keramika; pr. d. 100 mm; OHU 25%.

**4121 SE 1, kv. 27/C2, PN KER 3412, inv. št. 24428**

Kuhinjska keramika; NK2 – lonec ali ročka z vertikalnim ustjem; odl. ustja lonca; F KK – oksidacijska brez apnenca (N13b); B 5YR 7/8 rdečkasto rumena; keramika; pr. u. 100 mm; OHU 10%.

**4122 SE 1, kv. 27/C2, PN KER 3411, inv. št. 24905**

Namizna keramika; NKD6 – visoko prstanasto dno; odl. prstanastega dna posode; F NK – istrska (N3); B 5YR 7/6 rdečkasto rumena; keramika; pr. d. 120 mm; OHU 5%.

**4123 SE 1, kv. 27/C4, PN KOV 907, inv. št. 21828**

Odlomljen masiven žebelj z veliko ploščato glavico in odlomljenim trnom kvadratnega preseka; železo; dl. 4,5 cm.

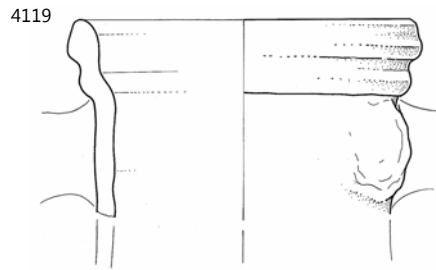
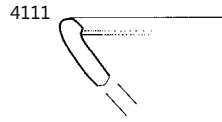
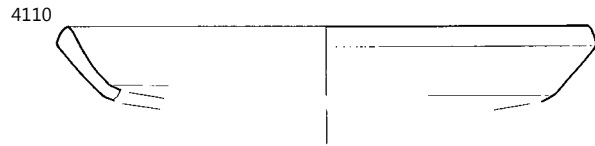
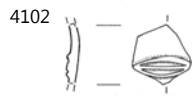

**4124** SE 1, kv. 27/C4, PN STE 119, inv. št. 22077  
Del dna in ostenja vrča, oblika Isings 55a; steklo; pr. 6 cm;  
datacija: 1. (predvsem flavijski čas)–sred. 2. stoletje.

**4125** SE 1, kv. 27/C4, PN KER 1341, inv. št. 22517  
Keramika tankih sten; EKK – vrček Knossos Mug tip 2 = Ricci  
1/122; odl. ročaja vrčka trakast; F EKK (KTS2); B 2.5YR 6/6  
svetlo rdeča; keramika; datacija: konec 1.–3. stoletje.

**4126** SE 1, kv. 27/C5, PN KER 0661, inv. št. 22876  
Transportno posodje; A – Dr. 2–4 severnojadranska; odl.  
ročaja amfore paličast (okrogel presek); F A11/N22; B preloma  
5YR 7/6 rdečkasto rumena; keramika.

**4127** SE 1, kv. 27/C5, PN KER 0660, inv. št. 23583  
Transportno posodje; A – Poznorodoška – Camulodunum  
184; odl. ročaja amfore z rožičkom navzgor (ovalen presek);  
F A29; B preloma 2.5YR 6/8 svetlo rdeča; keramika; datacija:  
1.–2. stoletje.

## 10.4 Deviacija

### SE 608

**4128** SE 608, kv. 4/A2, PN KOV 596, inv. št. 21174  
Odl. predmeta; bron.

**4129** SE 608, kv. 4/A2, PN KOV 590, inv. št. 21169  
Odl. žice okroglega preseka in zavite na koncu, zanka; bron;  
dl. 1,6 cm, db. 0,2 cm.

**4131** SE 608, kv. 21/E1, PN KER 3080, inv. št. 22890  
Transportno posodje; A – Dr. 2–4 jadranska; odl. ročaja amfo-  
re, dvopaličast; F A6c; B 7.5YR 8/4 roza; keramika.

**4132** SE 608, kv. 4/B2, PN KER 3014, inv. št. 23216  
Transportno posodje; A – Dr. 6B nedoločeno (velika ali mala);  
odl. ročaja in ostenja amfore; F A6a; B 5YR 6/6 rdečkasto  
rumena; keramika; datacija: 1.–4. stoletje.

**4133** SE 608, kv. 4/B2, PN KER 3015, inv. št. 23584  
Transportno posodje; A – Poznorodoška – Camulodunum  
184; odl. ustja in ostenja amfore; F A45; B preloma 5YR 6/6  
rdečkasto rumena; keramika; pr. u. 130 mm; OHU 60 %.

**4134** SE 608, kv. 4/B2, PN KER 3012, inv. št. 23588  
Transportno posodje; A – vzhodna nedoločeno; odl. ročaja in  
ostenja amfore; F A6a; B 5YR 7/8 rdečkasto rumena; keramika.

**4135** SE 608, kv. 4/B2, PN KER 3013, inv. št. 23654  
Transportno posodje; A – amfora nedoločeno; odl. ročaja am-  
fore; F A7; B preloma 7.5YR 7/6 rdečkasto rumena; keramika;  
datacija: 1.–5. stoletje.

### SE 612

**4136** SE 612, kv. 4/B3, PN KER 3067, inv. št. 22490  
Sigilata – še nedoločena; VS – NTS1 vrč; odl. prstanastega dna  
vrča; F TS10; B preloma 2.5YR 7/6 svetlo rdeča; premaz na ZP;  
slabo ohr. v luskah, rahlo svetleč, gladek, školjkasto nalomljen,  
lisast; B premaza 2.5YR 4/8 rdeča; keramika; OHU 100 %.

**4137** SE 612, kv. 4/B2, PN KER 3108, inv. št. 22522  
Keramika tankih sten; EKK – vrček Knossos Mug tip 2 = Ricci  
1/122; odl. dna vrča; F EKK (KTS2); B 2.5YR 6/8 svetlo rdeča;  
keramika; OHU 20 %; datacija: konec 1.–3. stoletje.

**4138** SE 612, kv. 4/B3, PN KER 3066, inv. št. 23201  
Transportno posodje; A – Dr. 6B nedoločeno (velika ali mala);  
odl. ročaja amfore paličast; F A6a; B 5YR 7/6 rdečkasto rume-  
na; keramika; datacija: 1.–4. stoletje.

### SE 610

**4139** SE 610, kv. 4/A1, PN KER 2903, inv. št. 22263  
Severnoitalska reliefna sigilata; skodelica Sarius – Consp. R13;  
odl. ostenja skodelice; v reliefu niz krogov; F Sarius; B preloma  
5YR 7/6 rdečkasto rumena; premaz po celi površini; zelo  
slabo ohr. v luskah, TS8; B premaza 2.5YR 4/8 rdeča; keramika;  
datacija: 20 pr. n. št.–klavdijsko (flavijsko?) obd.

**4140** SE 610, kv. 4/A2, PN KER 2996, inv. št. 22277  
Severnoitalska reliefna sigilata; skodelica Sarius – Consp. R13;  
odl. ustja in ostenja skodelice; žleb na ZP ustja; F Sarius; B pre-  
loma 5YR 7/6 rdečkasto rumena; premaz po celi površini; zelo  
slabo ohr. v luskah, TS8; B premaza 2.5YR 4/8 rdeča; keramika;  
pr. u. 120 mm; OHU 10 %; datacija: 20 pr. n. št.–klavdijsko  
(flavijsko?) obd.

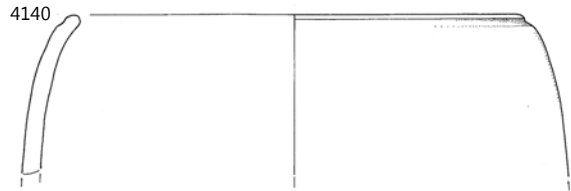
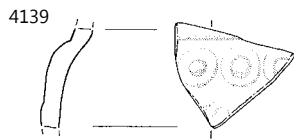
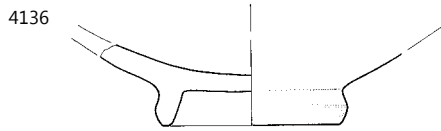
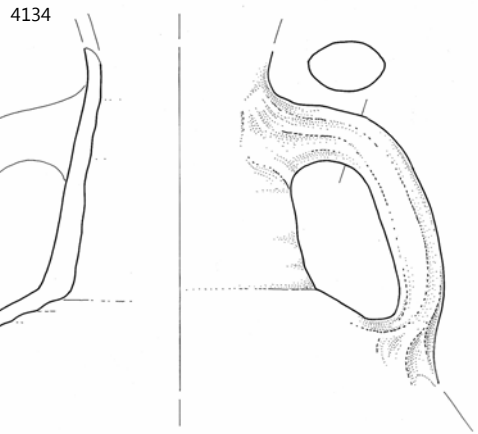
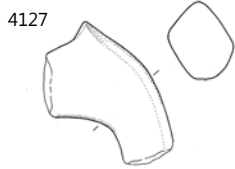
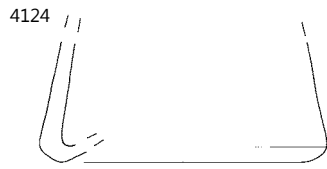

**4141** SE 610, kv. 4/A3, PN KER 1394, inv. št. 22814

Transportno posodje; A – Dr. 6A; odl. ostenja z nastavki za ročaj amfore; F A16a; B 7.5YR 8/4 roza; keramika; datacija: 1. stoletje. pr. n. št.–sred. 1. st. n. št.

**4142** SE 610, kv. 4/A2, PN KER 2995, inv. št. 22849

Transportno posodje; A – Dr. 2–4 severnojadrska; odl. ročaja amfore, dvojni paličast; F A11b; B preloma 5YR 7/6 rdečkasto rumena; keramika; datacija: 1.–2. stoletje.

**4143** SE 610, kv. 4/A2, PN KER 3030, inv. št. 22881

Transportno posodje; A – Dr. 2–4 jadrnska; odl. ustja amfore; F A16a; B 7.5YR 8/4 roza; keramika; pr. u. 120 mm; OHU 25 %; datacija: 1.–2. stoletje.

**4144** SE 610, kv. 4/B2, PN KER 3101, inv. št. 22974

Namizna keramika; A/NK – amfora ali vrč; odl. prstanastega dna posode; F NK – istrska (N5); B 5YR 7/6 rdečkasto rumena; keramika; pr. d. 93 mm; OHD 100 %.

**4145** SE 610, kv. 4/A3, PN KER 1396, inv. št. 22983

Transportno posodje; A/NK – amfora ali vrč; odl. ustja in ostenja amfore; F NK – severnojadrska A11b; B preloma 5YR 7/3 roza; keramika; pr. u. 130 mm; OHU 15 %.

**4146** SE 610, kv. 4/B2, PN KER 3102, inv. št. 23070

Transportno posodje; A – Dr. 6B velika; odl. dna amfore; F A6a; B 5YR 7/6 rdečkasto rumena; keramika; pr. d. 55 mm; OHD 60 %; datacija: 1.–sred. 2. stoletja.

**4147** SE 610, kv. 4/A2, PN KER 3031, inv. št. 23154

Transportno posodje; A – Dr. 6B mala (poznoantična?); odl. ustja amfore; F A6c; B 10YR 8/3 zelo blede rjava; keramika; pr. u. 110 mm; OHU 20 %; datacija: 1.–4. stoletje.

**4148** SE 610, kv. 4/A2, PN KER 1392, inv. št. 23223

Transportno posodje; A – Dr. 6B nedoločeno (velika ali mala); odl. ostenja in zatiča amfore; F A6a; B 5YR 7/8 rdečkasto rumena; keramika; OHD 100 %.

**4149** SE 610, kv. 4/A2, PN KER 1390, inv. št. 23231

Transportno posodje; A – Dr. 6B nedoločeno (velika ali mala); odl. ostenja amfore; F A6a; B 5YR 7/8 rdečkasto rumena; keramika; datacija: 1.–4. stoletje.

**4150** SE 610, kv. 4/B2, PN KER 2997, inv. št. 23234

Transportno posodje; A – Dr. 6A ali 6B (severnojadrska); odl. zatiča amfore; F A6b; B ZP 7.5YR 8/4 roza; B preloma 5YR 7/6 rdečkasto rumena; keramika; OHD 100 %; datacija: 1.–sred. 2. stoletja.

**4151** SE 610, kv. 4/B2, PN KER 3090, inv. št. 23237

Transportno posodje; A – Dr. 6A ali 6B (severnojadrska); odl. ročaja amfore paličast; F A4b; B preloma 5YR 7/6 rdečkasto rumena; keramika; datacija: 1.–sred. 2. stoletja.

**4152** SE 610, kv. 4/A2, PN KER 1391, inv. št. 23579

Transportno posodje; A – Poznorodoška – Camulodunum 184; odl. amfore; F A45; B preloma 2.5YR 7/6 svetlo rdeča; keramika; OHU 25 %; pr. d. 36 mm; OHD 100 %; datacija: 1.–2. stoletje.

**4153** SE 610, kv. 4/A3, PN KER 1395, inv. št. 23586

Transportno posodje; A – Poznorodoška – Camulodunum 184; odl. ostenja amfore; F A45; B preloma 2.5YR 7/6 svetlo rdeča; keramika; datacija: 1.–2. stoletje.

**4154** SE 610, kv. 4/B2, PN KER 3091, inv. št. 23730

Transportno posodje; PA5 – pokrovček za amforo izdelan na vretenu za amforo; F A6c; B 10YR 8/3 zelo blede rjava; keramika; pr. u. 70 mm; OHU 100 %; datacija: 1.–5. stoletje.

**4155** SE 610, kv. 4/A2, PN KER 3032, inv. št. 24467

Namizna keramika; NK6 – lonci s kratkim izvihanim ustjem; odl. ustja lonca; F NK – severnojadrska (mejna med N22 in A6a); B 5YR 7/4 roza; keramika; pr. u. 130 mm; OHU 10 %.

**4156** SE 610, kv. 4/A2, PN KER 3029, inv. št. 24749

Namizna keramika; NKR – ročaj vrča ali posode; odl. ročaja amfore ali vrča trakast (ena kanelura na ZP); F NK – severnojadrska (N22); B 5YR 7/4 roza; keramika.

**4157** SE 610, kv. 4/B2, PN KER 3103, inv. št. 24916

Namizna keramika; NKD6 – visoko prstanasto dno; odl. prstanastega dna posode; F NK – fina (N5); B 7.5YR 8/6 rdečkasto rumena; keramika; pr. d. 120 mm; OHD 20 %.

## SE 602

**4158** SE 602, kv. 4/A2, PN KER 2999, inv. št. 24915

Namizna keramika; NKD6 – visoko prstanasto dno; odl. prstanastega dna vrča/sklede; F NK – mejna med N22 in A6a (N5); B 5YR 7/8 rdečkasto rumena; keramika; pr. d. 90 mm; OHD 20 %.

**4159** SE 602, kv. 4/B4, PN KOV 589, inv. št. 20059

Novc: Valentinianus I., Valens, Gratianus ali Valentinianus II./AE 3/kovan 364–378/?/RIC ?; bron; KN 74.

**4160** SE 602, kv. 4/C5, PN KOV 595, inv. št. 21173

Žebelj; bron; dl. 5,1 cm, š. 1 cm, db. 0,2 cm.

**4161** SE 602, kv. 4/B3, PN KOV 955, inv. št. 21875

Žebelj z manjšo okroglo glavico in trnom kvadratnega preseka; železo; dl. 4 cm.

**4162** SE 602, kv. 4/C4, PN KOV 865, inv. št. 21790

Odlomljen žebelj s ploščato okroglo glavico in trnom kvadratnega preseka; železo; dl. 4,5 cm.

**4163** SE 602, kv. 4/C4, PN KER 3115, inv. št. 22934

Transportno posodje; A – amfora z ravnim dnom – jadrnska; odl. ročaja amfore trakast; F A16a; B 7.5YR 8/4 roza; keramika.

**4164** SE 602, kv. 4/C5, PN KER 3125, inv. št. 23210

Transportno posodje; A – Dr. 6B nedoločeno (velika ali mala); odl. ročaja amfore paličast; F A6b; B 7.5YR 8/4 roza; keramika; datacija: 1.–4. stoletje.

**4165** SE 602, kv. 4/C4, PN KER 3114, inv. št. 23563

Transportno posodje; A – Dr. 23 = Keay 13; odl. ustja amfore; F A14a; B 5YR 7/6 rdečkasto rumena; keramika; pr. u. 120 mm; OHU 40 %; datacija: 4.–sred. 5. stoletja.

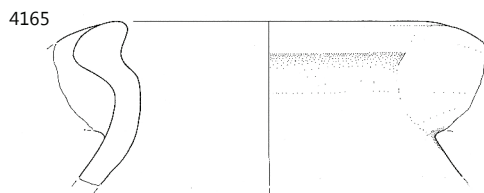
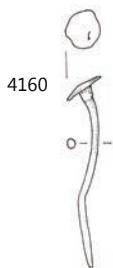
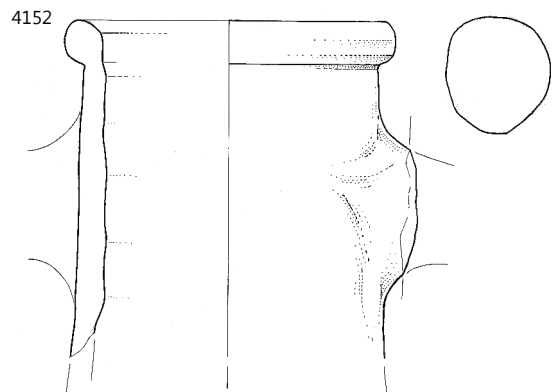
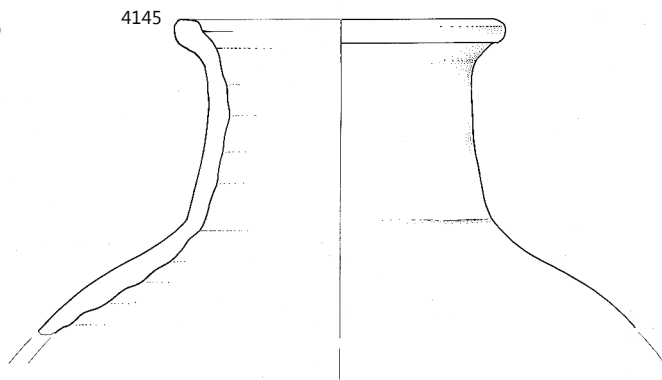
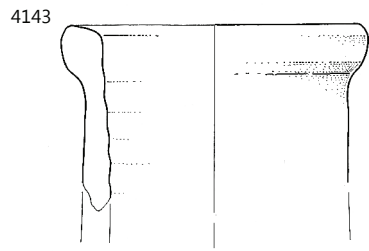
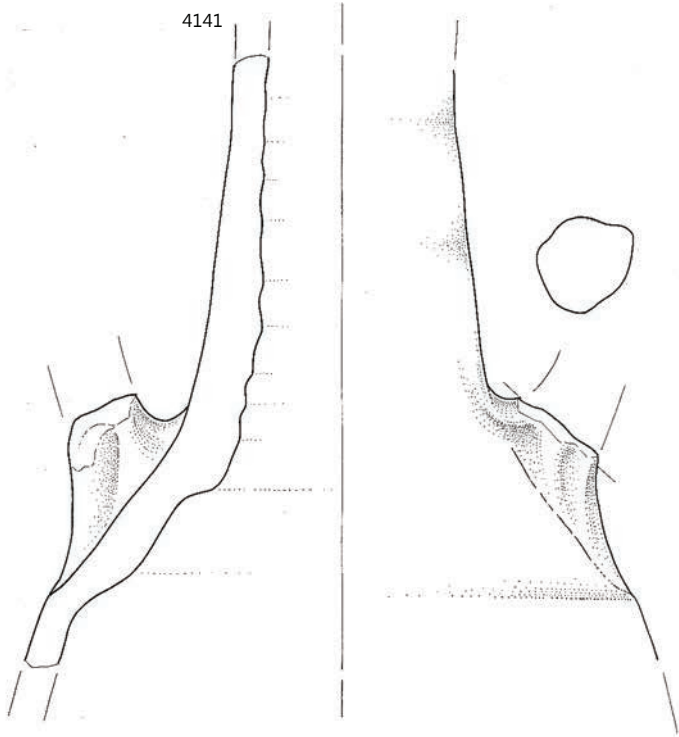

**4166** SE 602, kv. 4/B3, PN KER 2901, inv. št. 23658  
Transportno posodje; A – amfora nedoločeno; odl. ustja amfore; F A2; B ZP 5YR 7/8 rdečkasto rumena; B preloma 2.5Y 6/1 siva; B NP 5YR 7/8 rdečkasto rumena; keramika; pr. u. 120 mm; OHU 20%; datacija: 1.–5. stoletje.

**4167** SE 602, kv. 4/A2, PN KER 3100, inv. št. 24287  
Kuhinjska keramika; KK35 – ravno dno loncev – nedoločeno; odl. ravnega dna lonca; obilne primesi na dnu; F KK – oksidacijska brez apnenca (N13b); B ZP 5YR 4/2 temno rdečkasto siva; B NP 5YR 6/6 rdečkasto rumena; keramika; pr. d. 80 mm; OHU 60%.

**4168** SE 602, kv. 4/A2, PN KER 3064, inv. št. 24413  
Namizna keramika; M3 – melnica Dramont D tip 2 padska proizvodnja; odl. ustja in ostenja melnice; obilne primesi na NP ostenja; F Varia (N8a); B 10YR 8/4 zelo blede rjava; keramika; pr. u. 420 mm; OHU 10%.

**4169** SE 602, kv. 4/C4, PN OST 157, inv. št. 25039  
Gradbeni material; tegula *RVSONIS Q. CEL*; odl. tegule z žigom *RV.*; žig: *RVSONIS Q. CEL*; pozitiv, pravokotni okvir, ohr. *RV.*, *RV* v ligaturi, 28 × 20 mm; F A6a; B 5YR 7/6 rdečkasto rumena; keramika; OHU 2%; dl. 80 mm; 45 mm; v. 25 mm; datacija: 1. stoletje?

**4170** SE 602, kv. 4/C4, PN OST 172, inv. št. 25044  
Gradbeni material; tegula *TERENTIOR*; odl. tegule z žigom *./IOR*; žig: *TERENTIOR*; pozitiv, pravokotni okvir, ohr. */TIOR.*, 65 × 21 mm; F A6c; B 5YR 8/4 roza; keramika; OHU 2%; dl. 80 mm; 60 mm; v. 23 mm; datacija: 1. stoletje.

## SE 601

**4171** SE 601, kv. 4/C3, PN KER 3118, inv. št. 22945  
Transportno posodje; A – amfora z ravnim dnom – nedoločeno; odl. ročaja amfore trakast (tri kanelure na ZP); F A12b; B preloma 5YR 7/6 rdečkasto rumena; keramika.

**4172** SE 601, kv. 4/C3, PN KER 3117, inv. št. 22948  
Transportno posodje; A – amfora z ravnim dnom – nedoločeno; odl. ročaja amfore trakast (tri kanelure na ZP); F A16a; B 10YR 8/4 zelo blede rjava; keramika.

**4173** SE 601, kv. 4/C3, PN KER 2239, inv. št. 23280  
Transportno posodje; AA – Africana IIC = Keay 6; odl. ustja amfore; F A8a; B ZP 5YR 5/4 rdečkasto rjava; B preloma 2.5YR 6/8 svetlo rdeča; keramika; pr. u. 85 mm; OHU 25%; datacija: konec 3.–4. stoletje.

**4174** SE 601, kv. 4/C3, PN KER 3028, inv. št. 23412  
Transportno posodje; AA – Keay 25A,B ali 27; odl. ustja amfore; F A5; B 5YR 8/4 roza; B NP bel sloj na ZP (AA); slabo ohr.; B premaza 10YR 8/3 zelo blede rjava; keramika; pr. u. 130 mm; OHU 25%; datacija: 4. stoletje.–(sred. 5. stoletja.)

**4175** SE 601, kv. 4/C3, PN KER 2902  
Transportno posodje; A – amfora nedoločeno; = **G4166**; F A2; pr. u. 120 mm; OHU 20%; datacija: 1.–5. stoletje.

## SE 606

**4176** SE 606, kv. 21/B1, PN KOV 591, inv. št. 21170  
Odl. aplike v obliki nogice; bron; dl. 1,9 cm, š. 0,9 cm, db. 0,5 cm.

**4177** SE 606, kv. 21/B1, PN KOV 814, inv. št. 21198  
Odl. trna ali igle kvadratnega preseka, z zašiljenim koncem; bron; dl. 3,3 4,2 cm, š. 1 cm, db. 0,5 cm.

## SE 201

**4178** SE 201, kv. 4/A1, PN KER 1979, inv. št. 22270  
Severnoitalska reliefna sigilata; skodelica Sarius – Consp. R13; odl. prstanastega dna in ostenja posodice; na ZP ostenja nakazan reliefni okras; F Sarius; B preloma 5YR 7/6 rdečkasto rumena; premaz po celi površini; srednje ohr. (spran in odlučen), na NP mat z vidnimi nepravilnostmi; na ZP gladek; B premaza 10R 4/6 rdeča; keramika; OHU 10%.

**4179** SE 201, kv. 4/A3, PN KOV 956, inv. št. 21876  
Žebelj s polkrožno glavico in trnom kvadratnega preseka; železo; dl. 5,2 cm.

**4180** SE 201, kv. 4/A3, PN KER 2900, inv. št. 23294  
Transportno posodje; AA – Africana IID ali K25A–B; odl. ustja amfore; F A5; B 2.5YR 5/8 rdeča; keramika; pr. u. 100 mm; OHU 25%; datacija: sred. 3.–4. stoletje.

**4181** SE 201, kv. 4/A4, PN KER 2058, inv. št. 23806  
Egejska kuhinjska keramika; EKK – lonci Knossos typ 3; odl. ustja lonca; F EKK (N23b); B 7.5YR 7/6 rdečkasto rumena; keramika; pr. u. 135 mm; OHU 10%; datacija: 3. stoletje (seversko obd.).

**4182** SE 201, kv. 4/B2, PN KER 2188, inv. št. 24822  
Namizna keramika; NKD2 – ravno dno, konkavne stene; odl. ravnega dna vrčka ali lončka; F NK – istrska (N3a); B 5YR 6/6 rdečkasto rumena; keramika; pr. d. 36 mm; OHU 70%.

**4183** SE 201, kv. 4/B3, PN KOV 413, inv. št. 20094  
Novec: Constans ali Constantius II./AE 3/kovan 348–361?/RIC ? /?; bron; KN 57.

**4184** SE 201, kv. 4/B4, PN KER 2120, inv. št. 24833  
Namizna keramika; NKD2 – ravno dno, konkavne stene; odl. dna in ostenja vrča ali lonca; F NK – severnojadranska (N22); B 2.5YR 6/6 svetlo rdeča; keramika; pr. d. 90 mm; OHU 20%.

**4185** SE 201, kv. 4/B4, PN KOV 587, inv. št. 21621  
Žebelj s ploščato okroglo glavico in trnom kvadratnega preseka; železo; dl. 4 cm.

**4186** SE 201, kv. 4/B5, PN KER 2047, inv. št. 23104  
Transportno posodje; A – Dr. 6B – Fažana 1; odl. ustja, ročaja in ostenja amfore; F A6a; B 5YR 6/8 rdečkasto rumena; keramika; pr. u. 394 mm; OHU 20%; datacija: 1.–4. stoletje.

**4187** SE 201, kv. 4/C5, PN OST 061, inv. št. 21221  
Gumb profiliran s koncentričnimi krogci; kost; db. 0,3 cm, pr. 2,2 cm.



4168



4169



4170



4173

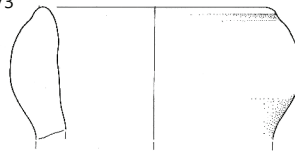

4176



4181

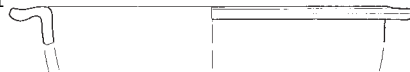

4187



4168–4170 SE 602, 4173 SE 601, 4176 SE 606, 4181, 4187 SE 201; 4168, 4173, 4181 merilo 1:2, ostalo merilo 1:3.

**4188** SE 201, kv. 4/C5, PN KER 2037, inv. št. 23708

Transportno posodje; A – jadranska nedoločeno; odl. ustja amfore; F A10b; B preloma 7.5YR 7/6 rdečkasto rumena; keramika; OHU 15 %.

**4189** SE 201, kv. 5/A5, PN KOV 528, inv. št. 20067

Novec: Augustus/As/kovan 16–6 p. n. št./Rom/RIC?; izrabljen; bron; KN 2.

**4190** SE 201, kv. 4/D5, PN KOV 545, inv. št. 21154

Odl. paličastega ročaja, ki ima na vsaki strani vstavljen les, pritrjen z bronastima zatičema; bron; dl. 4,8 cm.

**4191** SE 201, kv. 20/C3, PN KER 1977, inv. št. 23456

Transportno posodje; AA – nedoločeno; odl. ročaja amfore trakast (ena kanelura na ZP); F A9a; B 5YR 6/6 rdečkasto rumena; keramika; datacija: 3.–5. stoletje.

**4192** SE 201, kv. 20/C3, PN KER 1978, inv. št. 23944

Kuhinjska keramika; KK4 – lonec s kratkim izvihanim ustjem; odl. izvihanega ustja lonca; vodoravno metličenje na ZP ramena; F KK – redukcjska z apnencem (N10b); B lisasto temno rjavo do črno; keramika; pr. u. 140 mm; OHU 5 %.

**4193** SE 201, kv. 20/C3, PN OST 062, inv. št. 24995

Gradbeni material; tegula *CRISPINI*; odl. tegule z žigom *CRISPI*; žig: *CRISPINI*; pozitiv, pravokotni okvir, ohr. *CRISPI*, slabo viden, 96 × 18 mm; F N22; B preloma 5YR 7/4 roza; keramika; OHU 5 %; dl. 135 mm; š. 125 mm; v. 28 mm; datacija: 1. stoletje.

**4194** kv. 21/E1, PN STE 016, inv. št. 21980

Del navznoter zavihanega in sploščenega ustja steklenice, modrikasto steklo; steklo.

**4195** SE 201, kv. 20/E1, PN OST 190, inv. št. 21274

Odlomek marmorne plošče, stenska ali talna obloga; petrografsko: zelo drobnozrnat (0,4 mm) kompakten kalciten marmor, brez tekstur, sive barve; kamen, verjetno izvor Prokonessos; dl. 11,5 cm, š. 10,5 cm, db. 1,6 cm.



**4196** SE 201, kv. 21/B1, PN KER 1944, inv. št. 23192

Transportno posodje; A – Dr. 6B nedoločeno (velika ali mala); odl. ročaja amfore paličast (ovalen presek); F A6c; B 5YR 7/6 rdečkasto rumena; keramika; datacija: 1.–4. stoletje.

**4197** SE 201, kv. 21/E1, PN KER 1947, inv. št. 22655

Afriška sigilata; AS – prod. D nedoločljivo; odl. ravnega dna in ostenja skodele; F AS – D1; B preloma 2.5YR 7/8 svetlo rdeča; B NP nedoločljivo; ni ohr.; B premaza nedoločljivo; keramika; OHU 5 %; datacija: 320/330–500.

**4198** SE 201, kv. 21/E1, PN KER 1945, inv. št. 22868

Transportno posodje; A – Dr. 2–4 severnojadranska; odl. ročaja amfore paličast (okrogel presek); F A11; B preloma 5YR 7/6 rdečkasto rumena; keramika.

**4199** SE 201, kv. 21/E1, PN KER 1946, inv. št. 24644

Namizna keramika; NKR – ročaj vrča ali posode; odl. ročaja vrča trakast (tri kanelure na ZP); F NK – istrska (N5); B 7.5YR 7/6 rdečkasto rumena; keramika.

**4200** SE 201, kv. 21/E2, PN KER 2043, inv. št. 23239

Transportno posodje; A – Dr. 6A ali 6B (severnojadranska); odl. ročaja amfore; F A16b; B 5YR 7/4 roza; keramika; datacija: 1.–sred. 2. stoletja.

**4201** SE 201, kv. 21/E2, PN KER 2041, inv. št. 23800

Egejska kuhinjska keramika; EKK – kozica ali lonec Knossos tip 2; odl. ustja lonca/kozice; F EKK (N23b); B 10YR 6/4 svetlo rumenkasto rjava; keramika; pr. u. 180 mm; OHU 5 %; datacija: 1.–(sred.) 3. stoletje.

**4202** SE 201, kv. 21/E2, PN KER 3201, inv. št. 24477

Namizna keramika; NK8 – lonci s kratkim izvihanim ustjem; odl. ustja lonca; F NK – severnojadranska (mejna med N22 in A6a); B 5YR 6/6 rdečkasto rumena; keramika; pr. u. 130 mm; OHU 10 %.

**4203** SE 201, kv. 24/C5, PN KER 1817, inv. št. 24758

Namizna keramika; NKD1 – ravno dno lonca, ravne stene; odl. ravnega dna posode; F NK – istrska (N5); B 5YR 7/6 rdečkasto rumena; keramika; pr. d. 65 mm; OHU 90 %.

**4204** SE 201, kv. 24/E2, PN KER 2931, inv. št. 22190

Padaska sigilata; ITS – Consp. 34; odl. ustja in ostenja skodelice z rebrom; F Tardopadana (TS4); B 7.5YR 8/6 rdečkasto rumena; premaz po celi površini; skoraj ni ohr.; B premaza nedoločljivo; keramika; pr. u. 94 mm; OHU 10 %; datacija: klavdijsko obd.–prva pol. 2. stoletja.

## SE 101

**4205** SE 101, kv. 20/A5, PN KER 1620, inv. št. 24173

Namizna keramika; KK30 – lonček s kratkim ustjem; odl. ustja in ostenja lončka; F NK (N16); B 7.5YR 7/6 rdečkasto rumena; keramika; pr. u. 120 mm; OHU 10 %.

**4206** SE 101, kv. 23/E4, PN KER 3242, inv. št. 22205

Padaska sigilata; ITS – Consp. 36; odl. ustja skodelice; žleb na ZP in NP ustja; F Tardopadana; B preloma 5YR 7/6 rdečkasto rumena; premaz po celi površini, dobro ohr., bleščeč, gladek, lisast; B premaza 2.5YR 5/6 rdeča in 4/6; keramika; OHU 2 %; datacija: klavdijsko obd.–konec 1. stoletja.

**4207** SE 101, kv. 24/B4, PN KER 2104, inv. št. 24427

Namizna keramika; NK2 – lonec ali ročka z vertikalnim ustjem; odl. ustja posode vrča ali lonca; kanelura na ZP ustja; F NK – fina (N21); B 5YR 7/6 rdečkasto rumena; keramika; pr. u. 155 mm; OHU 10 %.

**4208** SE 101, kv. 24/B4, PN KER 2103, inv. št. 24650

Namizna keramika; NKR – ročaj vrča ali posode; odl. ročaja vrča trakast (tri kanelure na ZP); F NK – istrska (N5); B 7.5YR 7/6 rdečkasto rumena; keramika.

4190



4204

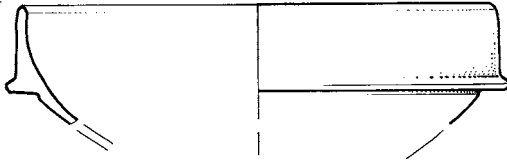

4206

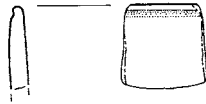

4207



4190, 4204 SE 201, 4206, 4207 SE 101; 4190 merilo 1: 1, 4207 merilo 1: 3, ostalo merilo 1: 2.

**4209** SE 101, kv. 25/B2, PN KER 1581, inv. št. 22592

Afriška sigilata; AS – Hayes 61B; odl. ustja in ostenja krožnika; F AS – D2; B preloma 2.5YR 7/8 svetlo rdeča; premaz na NP in zg. delu ZP; slabo ohr. na celi površini odlomka, gladek, rahlo bleščoč, enakomerne barve; B premaza 2.5YR 7/8 svetlo rdeča; keramika; pr. u. 270 mm; OHU 15%; datacija: (360/370) 400–450.

## SE 1

**4210** SE 1, kv. 4/E5, PN KOV 005, inv. št. 21001

Gumbek z okroglo glavico in zanko; bron; dl. 0,4 cm, pr. 1,35 cm.

**4211** SE 1, kv. 4/E5, PN KER 0120, inv. št. 22670

Svetila; O – Loeschke IB ali IC; odl. noska vultne oljenke; plastična voluta poudarjena s kaneluro; F O1c; B preloma 10YR 8/4 zelo blede rjava; premaz na ZP; slabo ohr. v luskah, školj-kasto nalomljen, gladek, bleščoč; B premaza 2.5YR 3/3 temno rdečkasto rjava; keramika; datacija: sred. 1.–sred. 3. stoletje.

**4212** SE 1, kv. 5/A3, PN KOV 110, inv. št. 21364

Odl. žice ali trna; železo; dl. 5,8 cm, db. 0,3 cm.

**4213** SE 1, kv. 5/A3, PN KOV 984, inv. št. 21903

Večji okov ovalne oblike in trakastega preseka; železo; dl. 9,8 cm, š. 7,7 cm, db. 2,4 cm.



**4214** SE 1, kv. 20/E3, PN KER 3172, inv. št. 24918

Namizna keramika; NKD6 – visoko prstanasto dno; odl. prstanastega dna posode; F NK – severnojadranska ali istrska (N21); B 10YR 7/4 zelo blede rjava; keramika; pr. d. 70 mm; OHD 25%.

**4215** SE 1, kv. 23/B3, PN KER 2223, inv. št. 24840

Namizna keramika; NKD2 – ravno dno, konkavne stene; odl. ravnega dna vrča ali lonca; F NK – severnojadranska (mejna med N22 in A6a); B 2.5YR 6/8 svetlo rdeča; keramika; pr. d. 60 mm; OHD 50%.

## 10.5 Sonda stebri

### SE 538

**4216** SE 538, kv. Sonda Stebri, PN STE 055a, inv. št. 22020

Odl. dna flaše od Coca cole; steklo; dl. 2,5 cm; datacija: druga pol. 20. stoletje.

### SE 547

**4217** SE 547, sonda stebri 1, PN KER 1355, inv. št. 22773

Svetila; O – Loeschke Xb; odl. ramena pečatne oljenke; F O3b; B preloma 2.5YR 6/8 svetlo rdeča; keramika; pr. u. 76 mm; OHU 20%; datacija: 2.–3. (4./5.) stoletje.

### SE 548

**4218** SE 548, Sonda stebri 1, PN KOV 197, inv. št. 21409

Ročaj noža ali orodja, zanka na zaključku ni bila sklenjena; železo.

### SE 553

**4219** SE 553, sonda stebri 1, PN KER 2081, inv. št. 25095

Kuhinjska keramika; KK – nedoločljivo; odl. ustja in ostenja posode; F KK – redukcijska z apnencem (N10); B N 2.5 črna; keramika.

4209

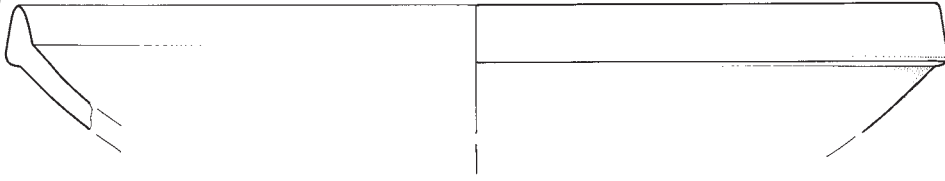

4210



## 10.6 Najdbe brez konteksta

**4220** SE 000, deponija, PN KOV 748, inv. št. 21210  
Prstan s pravokotno ploščico; bron; datacija: konec 3.–4. stoletje.

**4221** SE 000, deponija, PN KOV 983, inv. št. 21902  
Razcepke pri vozovih; železo; dl. 19,2 cm, š. 4 cm, db. 1 cm.

**4222** SE 000, deponija, PN STE 081, inv. št. 22123  
Del dna čaše z nataljeno prstanasto nogo.

**4223** SE 000, PN KER 3416, inv. št. 25135  
Transportno posodje; A – Dr. 2–4 – nedoločena; odl. ročaja amfore paličast (okrogel presek); F A7; B preloma 7.5YR 8/4 roza; keramika; datacija: 1.–2. stoletje.

**4224** SE 000, PN KER 2788, inv. št. 25127  
Kuhinjska keramika; KK33A – lonec; odl. ustja in ostenja lonca; niz odtisov na ramenu; F KK – oksidacijska trda, brez apnenca (N34); B ZP 2.5Y 8/3 blede rumena; B preloma 2.5Y 6/1 siva; B NP 2.5Y 8/3 blede rumena; keramika; pr. u. 150 mm; OHU 10%.

**4225** SE 000, PN KER xxxx, inv. št. kuhinjska 25126  
Keramika; KK3 – lonec z dolgim izvihanim ustjem; odl. lonca; vodoravno metličenje na ZP ostenja; F KK – redukcijska z apnencem (N10); B ZP lisasto rjavo do temno rjavo; B NP 2.5YR 4/6 rdeča; keramika; pr. u. 147 mm; OHU 100%; pr. d. 110 mm; OHD 10%; dl. 0 mm; 0 mm; v. 0 mm.

**4226** SE 000, PN KER 2859, inv. št. 25128  
Namizna keramika; NK27 – velika skleda s poševnimi stenami; odl. ustja in ostenja velike sklede; žleb na robu ustja; F NK – severnojadranska ali istrska (N3); B 7.5YR 7/6 rdečkasto rumena; B premaza pr. u. 320 mm; OHU 15%.

**4227** SE 000, deponija, PN KER 2808, inv. št. 25129  
Namizna keramika; NKP3 – pokrov; odl. držaja in ostenja pokrova; F NK – severnojadranska (N21); B 5YR 6/6 rdečkasto rumena; B premaza pr. d. 17 mm; OHD 100%.

**4228** SE 000, deponija, PN OST 184, inv. št. 25161  
Gradbeni material; tegula Q. *CLODI AMBROSI*; odl. tegule z žigom ...*MBRO*...; žig: Q. *CLODI AMBROSI*; negativ, brez okvirja, ohr. .../*MBRO*/...; ohr. 50 × 23 mm; F Varia; B preloma 10YR 8/3 zelo blede rjava; keramika; OHU 5%; dl. 60 mm; š. 55 mm; v. 33 mm.

**4229** SE 000, deponija, PN OST 101, inv. št. 25162  
Gradbeni material; tegula *CRISPINI*; odl. tegule z žigom .../*RISPINI*; žig: *CRISPINI*; pozitiv, pravokotni okvir, ohr. .../*RISPINI*, 80 × 16 mm; F N22; B preloma 5YR 7/3 roza; keramika; OHU 5%; dl. 160 mm; š. 125 mm; v. 28 mm; datacija: 1. stoletje.

**4230** SE 000, PN KER 3428, inv. št. 25160  
Gradbeni material; kvadratna opeka; F N22; B preloma 5YR 6/8 rdečkasto rumena; keramika; dl. 197 mm; š. 194 mm; v. 69 mm.



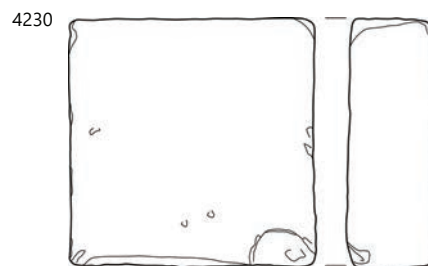
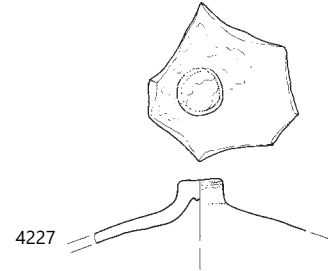
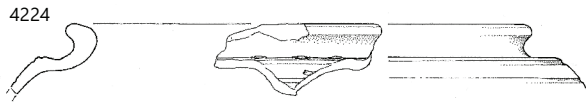
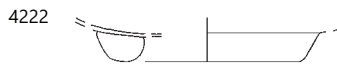
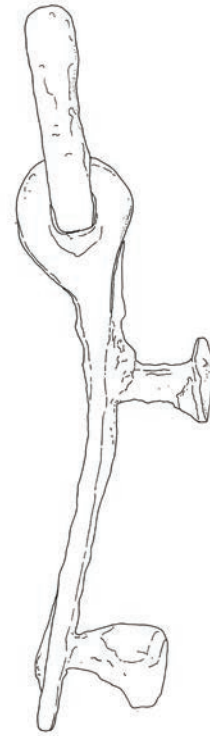
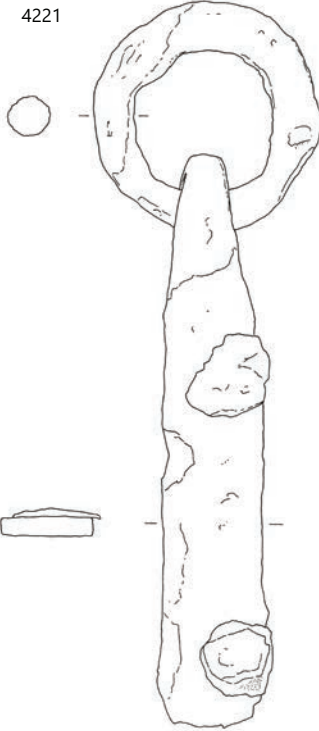

SE 000; 4224 merilo 1:3, 4230 merilo 1:6, ostalo merilo 1:2.



# 11 Indeks stratigrafskih enot

SE	Faza	Stavba/prostor	Tip	Stran
1	A7	cel izkop	plast	376
2	A0	cel izkop	plast	307
2A	A0-1	gospodarski objekt	plast	307
102	A7	terme	plast	404
103	A6/A4	terme/prostor 1, 2, 3, zunanje dvorišče	zid	406
103A	A7	terme	vkop	406
104	A7	terme	zid	385
105	A1	terme/prostor 1	zid	386
106	A1	terme/prostor 1, 2, 3	zid	386
107	A1	terme/prostor 1, 2	zid	386
108	A1	terme/prostor 4	zid	386
109	A1	terme/prostor 4	zid	396
110	A2a	terme/območje 17	plast	405
111	A6	terme/območje 17	zid	386
111A	A1	terme/prostor 1, 2, 3	vkop	387
112	A1	terme/prostor 1, 2, 3	zid	387
112A	A1	terme/prostor 1	vkop	387
113	A2a	terme/območje 17, zunanje dvorišče	zid	396
114	A2a	terme/zunanje dvorišče	struktura	397
114A	A2a	terme/zunanje dvorišče	vkop	397
115	A1	terme/prostor 1	struktura	393
116	A1	terme/zunanje dvorišče	struktura	394
117	A1	terme/zunanje dvorišče	omet	387
118	A2a-A6	terme/zunanje dvorišče; območje 17	polnilo	400
119	A2a	terme/območje 17	struktura	397
120	A0	terme	plast	384
120A	A0-1	terme	plast	384
120B	A0-1	terme	plast	384
121	A2a	terme/zunanje dvorišče; območje 17	zid	396
121A	A2a	terme/zunanje dvorišče; območje 17	vkop	396
122	A2a	terme/območje 16, 17	zid	396
122A	A2a	terme/območje 16, 17	vkop	396
123	A1	terme/zunanje dvorišče	struktura	392
123A	A1	terme/zunanje dvorišče	vkop	392
124	A2a-A6	terme/zunanje dvorišče	polnilo	400
125	A1	terme/zunanje dvorišče	struktura	392
126	A2a	terme/zunanje dvorišče; območje 16	plast	400
127	A7	terme	plast	406
128	A2a	terme/prostor 4	plast	398
129	A1	terme/prostor 1, 2	zid	387
130	A1	terme/prostor 4	zid	387
131	A1	terme/prostor 4	zid	387
132	A2a-A5/A6	terme/območje 16, 17	plast	401
133	A7	sonda stebri, terme	vkop	411
134	A7	sonda stebri, terme	plast	412
135	A2a	terme/območje 16	struktura	397
135A	A2a	terme/območje 16	vkop	397
136	A2a-A6	terme/območje 16	polnilo	401
137	A2a	terme/območje 16	struktura	397
138	A1	terme/prostor 5	polnilo	395
138A	A1	terme/prostor 5	vkop	395
139	A1	terme/prostor 3, 6	zid	387
139A	A1	terme/prostor 3, 6	vkop	388
140	A1	terme/prostor 1, 2	zid	388
140A	A1	terme/prostor 1, 2	vkop	388
141	A2a	terme/zunanje dvorišče	struktura	397
141A	A2a	terme/zunanje dvorišče	vkop	398
142	A1	terme/prostor 3, 9	zid	388
142A	A1	terme/prostor 3, 9	vkop	388

SE	Faza	Stavba/prostor	Tip	Stran
143	A1	terme/prostor 2, 3, 5, 6	zid	388
143A	A1	terme/prostor 2, 3, 5, 6	vkop	388
144	A2a-A6	terme/zunanje dvorišče	polnilo	400
145	A6	terme/apsida - frigidarij	plast	405
146	A1	terme/apsida - frigidarij	zid	388
146A	A1	terme/apsida - frigidarij	vkop	388
147	A1	terme/apsida - frigidarij	struktura	394
148	A2a-	terme/apsida - frigidarij	zid	399
149	A1	terme/apsida - frigidarij	struktura	394
150	A1	terme/apsida - frigidarij	struktura	394
151	A1	terme/apsida - frigidarij	struktura	394
152	A1	terme/apsida - frigidarij	struktura	394
153	A2a	terme/apsida - frigidarij	struktura	399
154	A2a	terme/apsida - frigidarij	struktura	399
155	A1	terme/apsida - frigidarij	struktura	394
156	A2a-	terme/apsida - frigidarij	struktura	399
157	A1	terme/apsida - frigidarij	struktura	394
158	A6/A7	terme/zunanje dvorišče	plast	405
159	A2a	terme/zunanje dvorišče	plast	400
160	A2a	terme/zunanje dvorišče, območje 16, 17	struktura	396
161	A1	terme/zunanje dvorišče	struktura	392
162	A1	terme/prostor 2	struktura	392
162A	A1	terme/prostor 2	vkop	393
163	A2a	terme/prostor 2	polnilo	399
164	A1	terme/prostor 2	struktura	393
165	A0-1	terme/prostor 3	plast	384
166	A0-1	terme/prostor 3	plast	384
167	A0-1	terme/prostor 3	plast	384
168	A1	terme/zunanje dvorišče	struktura	400
169	A2a	terme/zunanje dvorišče	plast	
170	A3-5/A6/A7	terme/prostor 1	vkop	404
171	A3-5/A6/A7	terme/prostor 1	polnilo	404
172	A6	terme -SZ krilo/prostor 15	plast	405
173	A1	terme/zunanje dvorišče	struktura	393
174	A1	terme/prostor 5	polnilo	395
175	A1	terme/prostor 10 - prefunij	struktura	395
176	A1	terme/prostor 10 - prefunij	struktura	395
177	A0-1	terme -SZ krilo/prostor 9, 15	plast	393
178	A2a-A6	terme/prostor 5	polnilo	399
178A	A2a-A6	terme/prostor 5	vkop	399
179	A2a	terme/prostor 5	plast	399
180	A1	terme/prostor 4	zid	389
181	A1	terme/zunanje dvorišče	struktura	393
182	A1	terme/prostor 7	plast	395
183	A0-1	terme -SZ krilo/prostor 9, 15	plast	384
184	A1	terme/prostor 4	plast/polnilo	394
185	A1	terme/prostor 7	polnilo	389
186	A2a	terme/zunanje dvorišče	plast	400
192			plast_zid?	
193	A1	terme/prostor 15	struktura	395
194	A1	terme	zid	389
201	A7	skladišče, gospodarski objekt, deviacija	plast	373
202	A6	gospodarski objekt/prostor V, EE, GG, FF	plast	369
202A	A3/A6	gospodarski objekt/prostor EE	plast	345

SE	Faza	Stavba/prostor	Tip	Stran
202B	A2	gospodarski objekt/ prostor FF	plast	332
203	A3	gospodarski objekt/ prostor V, EE	plast	345
204A	A3	gospodarski objekt/ prostor EE	struktura	345
204B	A6/A3	gospodarski objekt/ prostor EE	polnilo	362
204C	A3	gospodarski objekt/ prostor EE	struktura	346
204D	A3	gospodarski objekt/ prostor EE	vkop	346
205	A4	gospodarski objekt/ prostor Š	polnilo	
205A	A3a	gospodarski objekt/ prostor Š	vkop	347
205A1	A3a	gospodarski objekt/ prostor Š	vkop	347
205A2	A3a	gospodarski objekt/ prostor Š	vkop	347
205A3	A3a	gospodarski objekt/ prostor Š	vkop	347
205B = 205	A4	gospodarski objekt/ prostor Š	polnilo	351
205B1 = 212	A4	gospodarski objekt/ prostor Š	polnilo	351
205B2	A3a	gospodarski objekt/ prostor Š	polnilo	347
206	A1	gospodarski objekt/ prostor Š, L/P	zid	307
206A	A1	gospodarski objekt/ prostor Š, L/P	vkop	308
207 = 207B	A1	gospodarski objekt/ prostor Š, T, U	struktura	329
207A	A1	gospodarski objekt/ prostor Š, T, U	vkop	329
208	A1	gospodarski objekt	zid	308
208A	A1	gospodarski objekt	zid	308
208B	A1	gospodarski objekt	zid	308
208C = 208E	A1	skladišče	zid	309
208D	A4	skladišče	zid	348
208F	A1	skladišče, gospodarski objekt	zid	310
208G	A1	skladišče, gospodarski objekt	vkop	310
208H	A4	skladišče	interfacija	348
208I	A1	gospodarski objekt/ prostor HH	struktura	310
208J	A1	skladišče, gospodarski objekt	polnilo	310
209	A6 /A7	gospodarski objekt/ prostor JJ, HH, II, FF, GG	plast	364
209A	A6	gospodarski objekt/ prostor JJ	plast	363
209B	A6	gospodarski objekt/ prostor JJ	plast	363
209C	A6	območje KK	plast	363
210	A4	gospodarski objekt/ prostor U	zid	348
211 = 236	A1	gospodarski objekt/ prostor R	struktura	328
212 = 205B1	A4	gospodarski objekt/ prostor Š, T-U	plast	351
213 = 216	A4	gospodarski objekt/ prostor Š, T-U	plast	351
214	A6	gospodarski objekt/ prostor T-U	plast	369
215	A1	gospodarski objekt/ prostor R, T, U	zid	310
215A	A1	gospodarski objekt/ prostor R, T, U	vkop	310
216 = 213	A4	gospodarski objekt/ prostor Š, T-U	plast	352
217	A6 ali A7	gospodarski objekt/ prostor T-U	plast	373

SE	Faza	Stavba/prostor	Tip	Stran
218	A7	spodnje dvorišče, deviacija	zid	372
218A	A7	spodnje dvorišče	vkop	372
219	A7	spodnje dvorišče	zid	372
219A	A7	spodnje dvorišče	vkop	372
220	A7	spodnje dvorišče	polnilo	372
221	A4	gospodarski objekt/ prostor Š, T-U	plast	352
221A	A4	gospodarski objekt/ prostor Š, T-U	plast	352
221B	A4	gospodarski objekt/ prostor Š, T-U	polnilo	352
222	A2	gospodarski objekt/ prostor FF, GG	zid	330
222A	A2	gospodarski objekt/ prostor FF, GG	vkop	330
223	A2	gospodarski objekt/ prostor FF, GG, HH, II	zid	330
223A	A2	gospodarski objekt/ prostor FF, GG, HH, II	vkop	331
223B	A2	gospodarski objekt/ prostor FF, GG, HH, II	omet	331
224	A6 /A7	gospodarski objekt/ prostor Š, T-U	plast	374
225	A7	skladišče	zid	372
225A	A7	skladišče	vkop	372
226	A2	gospodarski objekt/ prostor GG	zid	331
226A	A2	gospodarski objekt/ prostor GG	vkop	331
227	A3	gospodarski objekt/ prostor Š, T-U	polnilo	346
228 = 228B = 335	A1	gospodarski objekt/ prostor P, R, Š, T-U	zid	310
228A = 335B	A1	gospodarski objekt/ prostor P, R, Š, T-U	vkop	311
228C = 246	A1	gospodarski objekt/ prostor P, R, Š, T-U	polnilo	
229 = 486	A1	gospodarski objekt/ prostor F, K, SS, S, G, L/P, Š	zid	311
229A	A7	gospodarski objekt/ prostor F, K, SS, S, G, L/P, Š	interfacija	371
229B = 234A	A1	gospodarski objekt/ prostor F, K, SS, S, G, L/P, Š	vkop	312
229C = 234B	A1	gospodarski objekt/ prostor F, K, SS, S, G, L/P, Š	polnilo	312
229D	A1	gospodarski objekt/ prostor K	struktura	312
230 = 230B	A1	gospodarski objekt/ prostor R	zid	312
230A	A1	gospodarski objekt/ prostor R	vkop	312
231	A6 ali A3a	gospodarski objekt/ prostor SS, S	plast	370
232	A6/A2-6	gospodarski objekt/ prostor U	polnilo	362
233=258	A6	skladišče	plast	366
234	A4	skladišče	plast_zid?	
234A	A1	gospodarski objekt/ prostor Š	vkop	
234B	A1	gospodarski objekt/ prostor Š	polnilo	
235A	A3	gospodarski objekt/ prostor Š	struktura	346
235B	A3	gospodarski objekt/ prostor Š, T-U	struktura	346
236 = 211	A1	gospodarski objekt/ prostor U	struktura	329
236A	A1	gospodarski objekt/ prostor U	vkop	329
237A	A3	gospodarski objekt/ prostor Š, T-U	vkop	346

SE	Faza	Stavba/prostor	Tip	Stran
237B	A3a	gospodarski objekt/ prostor Š, T-U	polnilo	346
238	A6/A7	gospodarski objekt/ prostor SS, S	plast	370
238A	A1	gospodarski objekt/ prostor SS, S	struktura	328
239	A3	gospodarski objekt/ prostor BB, BBB, V, VV	zid	337
239A	A3	gospodarski objekt/ prostor BB, BBB, V, VV	vkop	337
240	A4	gospodarski objekt/ prostor JJ	plast	352
240A	A4	gospodarski objekt/ prostor JJ	struktura	353
240B	A3-A2a	gospodarski objekt/ prostor JJ	plast	353
241	A6	gospodarski objekt/ prostor JJ	plast	364
242	A2b	gospodarski objekt/ prostor HH, II	zid	336
242A	A2b	gospodarski objekt/ prostor HH, II	struktura	336
242B	A2b	gospodarski objekt/ prostor HH, II	vkop	336
243 = 243A	A2	gospodarski objekt/ prostor HH, II, JJ	zid	331
243B	A2	gospodarski objekt/ prostor HH, II, JJ	vkop	331
243C	A2b	gospodarski objekt/ prostor HH, II, JJ	struktura	336
244	A3a	gospodarski objekt/ prostor Š	polnilo	347
245	A2a	gospodarski objekt/ prostor HH, II	plast	335
246 = 228C	A4	gospodarski objekt/ prostor P, R, Š, T-U	plast	311
247	A0-1	gospodarski objekt/ prostor Š	plast	307
247A	A0-1	gospodarski objekt/ prostor Š	plast	307
247B	A0-1	gospodarski objekt/ prostor JJ	plast	307
247C	A0-1	gospodarski objekt/ prostor FF-GG	plast	307
248	A7	skladišče	zid	372
248A	A7	skladišče	vkop	372
249	A7	spodnje dvorišče, skladišče, gospodarski objekt/prostor AA, M	plast	374
250	A6 ali A7	gospodarski objekt/ prostor T-U, FF	plast	374
251	A3?	gospodarski objekt/ prostor T-U	plast	347
252	A1	gospodarski objekt/ prostor S	zid	312
252A	A1	gospodarski objekt/ prostor S	vkop	312
253	A1	gospodarski objekt/ prostor SS	zid	312
253A	A1	gospodarski objekt/ prostor SS	vkop	313
254	A6	skladišče	plast	368
255	A4	skladišče	zid	348
255A	A4	skladišče	zid	348
255B	A4	skladišče	vkop	348
256	A4	gospodarski objekt/ prostor T, U	plast	351
257 = 363	A1	skladišče, gospodarski objekt/ prostor AA	zid	313
257A = 363B	A1	skladišče, gospodarski objekt/prostor AA	vkop	313
257B	A1	skladišče, gospodarski objekt/prostor AA	polnilo	313
257C	A1	skladišče, gospodarski objekt/prostor AA	zid	313

SE	Faza	Stavba/prostor	Tip	Stran
257D	A1	skladišče, gospodarski objekt/prostor M	temelj	313
258A	A6	skladišče	plast	366
259	A1	gospodarski objekt/ prostor SS	struktura	328
260A	A2a	gospodarski objekt/ prostor JJ	vkop	337
260A1	A7	gospodarski objekt/ prostor JJ	vkop	374
260B	A2a-A6	gospodarski objekt/ prostor JJ	polnilo	337
260C	A2a	gospodarski objekt/ prostor JJ	vkop	337
261A	A1	gospodarski objekt/ prostor U, FF	zid	314
261B	A1	gospodarski objekt/ prostor U, EE, V	zid	314
261C	A1	gospodarski objekt/ prostor U, EE, V, FF	vkop	314
262	A6/ A3a-A4/ A6	gospodarski objekt/ prostor FF	plast	374
263	A2b	gospodarski objekt/ prostor HH, II	plast	336
263A	A2b	gospodarski objekt/ prostor HH	plast	
263B	A2b	gospodarski objekt/ prostor II	plast	
264	A3	gospodarski objekt/ prostor VV	plast	346
265	A3 (A1-5?)	gospodarski objekt/ prostor EE	plast_zid?	337
265A	A3	gospodarski objekt/ prostor EE	zid	338
265B	A3	gospodarski objekt/ prostor EE	zid	338
265C	A3	gospodarski objekt/ prostor EE	vkop	338
266	A6	gospodarski objekt/ prostor JJ	plast	364
267A	A1	gospodarski objekt/ prostor K, SS, S, JJ	struktura	328
267B	A6/A2-6	gospodarski objekt/ prostor K, SS, S, JJ	polnilo	362
267C	A1	gospodarski objekt/ prostor K, SS, S, JJ	vkop	328
268	A6	gospodarski objekt/ prostor JJ	plast	363
269	A1	gospodarski objekt/ prostor K, SS, S, JJ	struktura	328
270	A1	skladišče	zid	314
270A	A4	skladišče	struktura	348
270B	A1	skladišče	vkop	314
270C	A1	skladišče	polnilo	314
271	A1	skladišče, spodnje dvorišče/območje KK	plast	307
272A	A1	skladišče	struktura	314
272A1	A1	skladišče	vkop	315
272B	A1	skladišče	struktura	315
272B1	A1	skladišče	vkop	315
272C	A1	skladišče	struktura	315
272C1	A1	skladišče	vkop	315
272C2	A4	skladišče	interfacija	358
272D	A1	skladišče	struktura	315
272D1	A1	skladišče	vkop	315
272E	A1	skladišče	struktura	315
272E1	A1	skladišče	vkop	316
272F	A1	skladišče	struktura	316
272F1	A1	skladišče	vkop	316
273A	A5	gospodarski objekt/ prostor V	vkop	361
273B	A5	gospodarski objekt/ prostor V	polnilo	361
273C	A5	gospodarski objekt/ prostor V	plast	361
274	A6?	gospodarski objekt/ prostor VV	plast	370

SE	Faza	Stavba/prostor	Tip	Stran
275	A4	skladišče	plast	356
275C	A4		plast_zid?	
276	A2	gospodarski objekt/ prostor JJ	zid	331
276A	A2	gospodarski objekt/ prostor JJ	zid	331
276B	A2	gospodarski objekt/ prostor II	zid	331
276C	A2	gospodarski objekt/ prostor II	struktura	332
276D	A2	gospodarski objekt/ prostor II	vkop	332
276E	A2	gospodarski objekt/ prostor JJ	vkop	332
276F	A2	gospodarski objekt/ prostor JJ	vkop	332
277	A1	gospodarski objekt/ prostor T, U	zid	316
277A	A1	gospodarski objekt/ prostor T, U	vkop	316
277B	A1	gospodarski objekt/ prostor T, U	polnilo	316
277C	A3	gospodarski objekt/ prostor T, U	interfacija	347
278	A3	gospodarski objekt/ prostor V	plast_zid?	
278A	A1	gospodarski objekt/ prostor V	struktura	329
278B = 278	A3	gospodarski objekt/ prostor V	polnilo	345
278C	A1	gospodarski objekt/ prostor V	vkop	329
279	A2	gospodarski objekt/ prostor JJ	struktura	333
279A	A2	gospodarski objekt/ prostor JJ	polnilo	333
279B	A2	gospodarski objekt/ prostor JJ	vkop	333
280	A4	skladišče	plast	357
280A	A4		plast_zid?	
280B	A4	dovoz do skladišča	plast_zid?	
281	A2a	gospodarski objekt/ prostor JJ	plast	335
282A	A2	gospodarski objekt/ prostor JJ	struktura	333
282B	A2-5	gospodarski objekt/ prostor JJ	polnilo	336
282C	A2	gospodarski objekt/ prostor JJ	vkop	333
283	A4-A7?	skladišče	plast	357
284A	A1	gospodarski objekt/ prostor U	struktura	329
284B	A3a	gospodarski objekt/ prostor U	polnilo	346
284C	A1	gospodarski objekt/ prostor U	vkop	329
285	A2	gospodarski objekt/ prostor JJ	struktura	333
285A	A2	gospodarski objekt/ prostor JJ	vkop	333
286A	A1-5	spodnje dvorišče	struktura	383
286B	A1-5	spodnje dvorišče	polnilo	383
286C	A1-5	spodnje dvorišče	vkop	383
287	A4	gospodarski objekt/ prostor JJ	plast	352
287A	A2a	gospodarski objekt/ prostor II	plast	336
288	A4	gospodarski objekt/ prostor JJ	plast	
288A	A4	gospodarski objekt/ prostor JJ	vkop	354
288B = 288	A4	gospodarski objekt/ prostor JJ	polnilo	353
288C	A4	gospodarski objekt/ prostor JJ	plast	354
289	A2a-A2/ A3	gospodarski objekt/ prostor JJ	polnilo	

SE	Faza	Stavba/prostor	Tip	Stran
289A	A1	gospodarski objekt/ prostor JJ	vkop	316
289A1	A2	gospodarski objekt/ prostor JJ	polnilo	333
289B	A1	gospodarski objekt/ prostor JJ	vkop	316
289B1	A2	gospodarski objekt/ prostor JJ	polnilo	333
289C	A2	gospodarski objekt/ prostor JJ	vkop	332
289C1	A2	gospodarski objekt/ prostor JJ	polnilo	333
290	A2	gospodarski objekt/ prostor JJ, KK	struktura	332
290A	A2	gospodarski objekt/ prostor JJ, KK	vkop	332
291	A4	gospodarski objekt/ prostor JJ	struktura	354
291A	A4	gospodarski objekt/ prostor JJ	vkop	354
292	A4	gospodarski objekt/ prostor JJ	struktura	354
292A	A4	gospodarski objekt/ prostor JJ	vkop	354
293	A7	spodnje dvorišče/ območje KK	zid	372
293A	A7	spodnje dvorišče/ območje KK	vkop	373
294	A1	skladišče	struktura	329
294A	A1	skladišče	vkop	330
295A	A2	gospodarski objekt/ prostor JJ	struktura	334
295B	A2a	gospodarski objekt/ prostor JJ	polnilo	336
295C	A2	gospodarski objekt/ prostor JJ	struktura	334
295D	A2	gospodarski objekt/ prostor JJ	vkop	334
296	A2	gospodarski objekt/ prostor GG	struktura	332
296A	A2	gospodarski objekt/ prostor GG	struktura	332
296B	A2	gospodarski objekt/ prostor GG	struktura	332
297A	A2	gospodarski objekt/ prostor HH, II	vkop	332
297B	A2a	gospodarski objekt/ prostor HH, II	polnilo	335
298A	A1-5	spodnje dvorišče, go- spodarsko/območje KK	struktura	383
298B	A1-5	spodnje dvorišče, go- spodarsko/območje KK	polnilo	383
298C	A1-5	spodnje dvorišče, go- spodarsko/območje KK	vkop	383
299A	A2	gospodarski objekt/ prostor HH, II	vkop	332
299B	A2a	gospodarski objekt/ prostor HH, II	Polnilo	335
301	A7	zgornje dvorišče, skla- dišče, gospodarski objekt	plast	374
302	A7	zgornje dvorišče, skla- dišče, gospodarski objekt	plast	374
303	A7	zgornje dvorišče, skladišče, dovoz	plast	374
303A	A7	zgornje dvorišče, skladišče, dovoz	plast	374
304	A6	zgornje dvorišče	plast	382
305			plast	
306	A6	zgornje dvorišče	plast	382
307	A7	skladišče, dovoz	zid	373
307A	A7	skladišče	struktura	373
307B	A7	skladišče, dovoz	vkop	373
308	A6/A7	skladišče, zgornje dvorišče	plast	382
309	A1	zgornje dvorišče	zid	377
309A	A6	zgornje dvorišče	interfacija	382
309B	A1	zgornje dvorišče	vkop	377

SE	Faza	Stavba/prostor	Tip	Stran
310	A1	skladišče	zid	316
310A	A6	skladišče	interfacija	371
310B	A1	skladišče	vkop	316
311	A3	gospodarski objekt/ prostor C, E	plast	343
311A	A3	gospodarski objekt/ prostor D	plast	344
311B	A3	gospodarski objekt/ prostor D'	plast	344
312	A4	gospodarski objekt/ prostor C-D'-E	zid	348
312A	A7	gospodarski objekt/ prostor C-D'-E	interfacija	371
312B	A4	gospodarski objekt/ prostor C-D'-E	vkop	348
312C	A3	gospodarski objekt/ prostor C-D'-E	zid	338
312D	A3	gospodarski objekt/ prostor E	struktura	344
312E	A3	gospodarski objekt/ prostor A, B	zid	338
312F	A4	gospodarski objekt/ prostor A, B	zid	348
313	A3	gospodarski objekt/ prostor E, J	zid	338
313A	A7	gospodarski objekt/ prostor E, J	interfacija	371
313B	A3	gospodarski objekt/ prostor E, J	vkop	338
313C	A3	gospodarski objekt/ prostor J	struktura	338
314	A4	zgornje dvorišče/ prostor CC	zid	381
314A	A7	zgornje dvorišče/ prostor CC	interfacija	382
314B	A4	zgornje dvorišče/ prostor CC	vkop	381
315	A2-5	zgornje dvorišče	struktura	379
315A = 315C	A2-6	zgornje dvorišče	polnilo	379
315D	A2-5	zgornje dvorišče	vkop	379
316	A4/A7?	zgornje dvorišče	plast	381
317	A7	gospodarski objekt	zid	373
317A	A7	gospodarski objekt	vkop	373
318	A0	zgornje dvorišče, gospodarski objekt/ prostor D', E	plast	307
319	A5	gospodarski objekt/ prostor J	polnilo	359
319A	A5	gospodarski objekt/ prostor J	vkop	359
320	A4 (A3)	gospodarski objekt/ prostor J	plast	355
321	A7	gospodarski objekt/ prostor F, G, H, I, D, D', E...	plast	374
321A	A7	gospodarski objekt/ prostor H, I	plast	374
322	A6/A7	gospodarski objekt/ prostor O	plast	369
323	A2	gospodarski objekt/ prostor O, N	plast	334
324	A6	gospodarski objekt/ prostor N	plast	369
325 = 325A = 325B	A7	gospodarski objekt	zid	373
325C	A7	gospodarski objekt	vkop	373
326	A7	gospodarski objekt/ prostor N, L/P, K...	struktura	373
327	A1	gospodarski objekt/ prostor N	struktura	324
327A	A1	gospodarski objekt/ prostor N	struktura	324
327B	A1	gospodarski objekt/ prostor N	struktura	324

SE	Faza	Stavba/prostor	Tip	Stran
327C	A1	gospodarski objekt/ prostor N	struktura	324
328	A1	gospodarski objekt/ prostor H, I, N, O	zid	317
328A	A7	gospodarski objekt/ prostor H, I, N, O	interfacija	371
328B	A1	gospodarski objekt/ prostor H, I, N, O	vkop	317
329	A1	gospodarski objekt/ prostor N, R	zid	317
329A	A1	gospodarski objekt/ prostor N, R	vkop	317
330	A1	gospodarski objekt/ prostor H, N	zid	317
330A	A7	gospodarski objekt/ prostor H, N	interfacija	371
330B	A1	gospodarski objekt/ prostor H, N	vkop	317
331	A6/ A3-A2a	gospodarski objekt/ prostor BB	plast	369
332	A1	gospodarski objekt/ prostor N, R	zid	317
332A	A1	gospodarski objekt/ prostor N, R	vkop	318
333	A3	gospodarski objekt/ prostor I, J, O, BB, R, U	zid	338
333A	A1	gospodarski objekt/ prostor I, J, O, BB, R, U	zid	318
333A1	A3	gospodarski objekt/ prostor I, J, O, BB, R, U	zid	
333A2	A1	gospodarski objekt/ prostor I, J, O, BB, R, U	vkop	318
333A3	A3	gospodarski objekt/ prostor I, J, O, BB, R, U	vkop	
333AA	A6	gospodarski objekt/ prostor I, J, O, BB, R, U	interfacija	371
333B	A3	gospodarski objekt/ prostor I, J, O, BB, R, U	vkop	339
333C	A3	gospodarski objekt/ prostor I, J, O, BB, R, U	polnilo	339
333D	A3	gospodarski objekt/ prostor E	plast	339
334A	A1	gospodarski objekt/ prostor O-I-D	struktura	325
334A1	A2	gospodarski objekt/ prostor O-I-D	interfacija	334
334A2	A1	gospodarski objekt/ prostor O-I-D	vkop	325
334B	A1	gospodarski objekt/ prostor O-I-D	struktura	325
334B1	A2	gospodarski objekt/ prostor O-I-D	interfacija	334
334B2	A1	gospodarski objekt/ prostor O-I-D	vkop	325
334B3	A1	gospodarski objekt/ prostor O-I-D	polnilo	325
334C	A1	gospodarski objekt/ prostor O-I-D	struktura	325
334C1	A2	gospodarski objekt/ prostor O-I-D	interfacija	334
334C2	A1	gospodarski objekt/ prostor O-I-D	vkop	325
334C3	A1	gospodarski objekt/ prostor O-I-D	polnilo	325
335 = 228	A1	gospodarski objekt/ prostor G, H, L/P, N	zid	318
335A	A7	gospodarski objekt/ prostor G, H, L/P, N	interfacija	371
335B = 228A	A1	gospodarski objekt/ prostor G, H, L/P, N	vkop	318
337	A1	gospodarski objekt/ prostor N	struktura	324
338	A1	gospodarski objekt/ prostor L/P	struktura	323
339 = 384	A1	gospodarski objekt/ prostor L/P	struktura	323



SE	Faza	Stavba/prostor	Tip	Stran
339A	A7	gospodarski objekt/ prostor L/P	interfacija	371
339B	A1	gospodarski objekt/ prostor L/P	vkop	323
340 = 383	A1	gospodarski objekt/ prostor L/P	struktura	323
340A	A7	gospodarski objekt/ prostor L/P	interfacija	371
340B	A1	gospodarski objekt/ prostor L/P	vkop	323
341	A6	gospodarski objekt/ prostor L/P	plast	368
342	A5–A6	gospodarski objekt/ prostor D, D'	polnilo	360
342A	A5–A6	gospodarski objekt/ prostor D, D'	vkop	361
342B	A5–A6	gospodarski objekt/ prostor D, D'	polnilo	361
343	A6	gospodarski objekt/ prostor BB	plast	369
344	A3	gospodarski objekt/ prostor J, BB, BBB	zid	339
344A	A7	gospodarski objekt/ prostor J, BB, BBB	interfacija	371
344B	A3	gospodarski objekt/ prostor J, BB, BBB	vkop	339
345 = 345A = 625	A1	gospodarski objekt/ prostor AA, F, K, SS, S	zid	318
345B	A1	gospodarski objekt/ prostor AA, F, K, SS, S	vkop	318
346	A6?	gospodarski objekt/ prostor BB	plast	370
347	A3	gospodarski objekt/ prostor BB	struktura	345
348 = 453	A1	gospodarski objekt/ prostor N, O	struktura	324
348A	A1	gospodarski objekt/ prostor N, O	vkop	324
349 = 349A	A6	gospodarski objekt/ prostor K	plast	362
349B	A6	gospodarski objekt/ prostor K	plast	362
350	A7	zgornje dvorišče, skladišče, gospodarski objekt	plast	375
351	A6	gospodarski objekt/ prostor L/P	plast	368
352	A6	gospodarski objekt/ prostor L/P	plast	369
353	A0	gospodarski objekt/ prostor L/P	plast	307
354	A7	gospodarski objekt/ prostor D, D'	plast	375
355	A1	gospodarski objekt/ prostor F, K	zid	318
355A	A1	gospodarski objekt/ prostor F, K	vkop	319
356 = 474	A1	gospodarski objekt/ prostor K	struktura	
357 = 353	A0	gospodarski objekt/ prostor L/P, O	plast	307
358	A1	gospodarski objekt/ prostor AA	struktura	322
359	A5–A6	gospodarski objekt/ prostor D, D', I	plast	361
360			plast, zid?	
361	A4	gospodarski objekt/ prostor B	plast	355
361A	A5	gospodarski objekt/ prostor B	plast	360
362	A6	gospodarski objekt/ prostor BB	plast	369
363 = 257	A1	skladišče, gospodarski objekt/prostor AA	zid	319
363A = 257A	A1	skladišče, gospodarski objekt/prostor AA	vkop	319

SE	Faza	Stavba/prostor	Tip	Stran
363B	A1	skladišče, gospodarski objekt/prostor AA	polnilo	319
364	A1	gospodarski objekt/ prostor AA	struktura	322
364A	A1	gospodarski objekt/ prostor AA	struktura	321
365	A1	gospodarski objekt/ prostor D	zid	319
365A	A3–5	gospodarski objekt/ prostor D	interfacija	342
365B	A1	gospodarski objekt/ prostor D	vkop	319
365C	A1	gospodarski objekt/ prostor D	struktura	319
365D	A1	gospodarski objekt/ prostor D	struktura	319
366	A1	gospodarski objekt/ prostor AA, F, G, H, A, A, B, C	zid	319
366A	A7	gospodarski objekt/ prostor AA, F, G, H, A, A, B, C	interfacija	371
366B	A1	gospodarski objekt/ prostor AA, F, G, H, A, A, B, C	vkop	320
367	A1	gospodarski objekt/ prostor G, L/P	zid	320
367A	A7	gospodarski objekt/ prostor G, L/P	interfacija	371
367B	A1	gospodarski objekt/ prostor G, L/P	vkop	320
368	A3	gospodarski objekt/ prostor J	plast	344
369	A7	gospodarski objekt/ prostor G	plast	375
370 = 386	A4/A7?	zgornje dvorišče	struktura	382
371	A7	gospodarski objekt/ prostor G, H	plast	375
372	A7	gospodarski objekt/ prostor G	plast	375
373	A7	gospodarski objekt/ prostor G	plast	375
374	A1	gospodarski objekt/ prostor G	struktura	323
375	A1	gospodarski objekt/ prostor G	struktura	322
376	A7	gospodarski objekt/ prostor G	plast	375
377	A5	gospodarski objekt/ prostor B	polnilo	360
377A	A5	gospodarski objekt/ prostor B	vkop	360
378	A1	gospodarski objekt/ prostor G	struktura	322
379	A7	gospodarski objekt/ prostor D, D'	plast	375
380	A6/A7	gospodarski objekt/ prostor G	polnilo	371
380A	A6/A7	gospodarski objekt/ prostor G	vkop	371
381	A4 (A3)	gospodarski objekt/ prostor J	plast	355
382	A1	gospodarski objekt/ prostor F, G	struktura	322
382A	A6/A7	gospodarski objekt/ prostor F, G	plast	371
383	A1	gospodarski objekt/ prostor L/P	struktura	323
384	A1	gospodarski objekt/ prostor L/P	struktura	323
385	A1	gospodarski objekt/ prostor L/P	struktura	324
385A	A1	gospodarski objekt/ prostor L/P	struktura	324
386	A4/A7?	zgornje dvorišče	plast	

SE	Faza	Stavba/prostor	Tip	Stran
387	A1	gospodarski objekt/ prostor G	plast	322
388			plast zid?	
389	A3	gospodarski objekt/ prostor J	plast	344
390	A3	gospodarski objekt/ prostor I	plast	342
391	A6	gospodarski objekt/ prostor J	plast	368
392	A7	gospodarski objekt/ prostor G, H	plast	375
393	A1	gospodarski objekt/ prostor H	plast	323
393A	A7	gospodarski objekt/ prostor H	plast	375
394	A0-1	gospodarski objekt/ prostor F, H, G	plast	307
394A	A1	gospodarski objekt/ prostor H	plast	323
395	A5	gospodarski objekt/ prostor B	polnilo	360
395A	A5	gospodarski objekt/ prostor B	vkop	360
396	A1	gospodarski objekt/ prostor H	plast	323
397	A3	gospodarski objekt/ prostor I	plast	342
398	A4	gospodarski objekt/ prostor B, C	plast	
399	A1	gospodarski objekt/ prostor D	zid	320
399A	A3-5	gospodarski objekt/ prostor D	interfacija	342
399B	A1	gospodarski objekt/ prostor D	vkop	320
399C	A1	gospodarski objekt/ prostor D	struktura	320
399D	A1	gospodarski objekt/ prostor D	struktura	320
401	A6	zgornje dvorišče	plast	382
402	A7	zgornje dvorišče	zid	383
402A	A7	zgornje dvorišče	interfacija	383
402B	A7	zgornje dvorišče	vkop	383
403	A4	zgornje dvorišče	zid	381
403A	A7	zgornje dvorišče	interfacija	383
403B	A4	zgornje dvorišče	vkop	381
404	A4	zgornje dvorišče	zid	381
404A	A7	zgornje dvorišče	interfacija	383
404B	A4	zgornje dvorišče	vkop	381
405	A7	gospodarski objekt/ prostor C, D, H, I	polnilo	375
405A	A7	gospodarski objekt/ prostor C, D, H, I	vkop	375
406	A4	gospodarski objekt/ prostor B, C	plast	354
406A	A4	gospodarski objekt/ prostor B, C	plast	355
406B = 398	A4	gospodarski objekt/ prostor B, C	plast	355
406C	A4	gospodarski objekt/ prostor B, C	struktura	355
407	A7 1	skladišče	plast	357
407A	A6	skladišče	plast	367
408	A6	skladišče	plast	367
408A	A7	skladišče	plast	376
408AA	A6/A7	gospodarski objekt/ prostor AA	plast	370
408B	A6	skladišče	plast	366
409	A3	zgornje dvorišče, gospodarski objekt/ prostor A'	plast	379
409A	A3	zgornje dvorišče, gospodarski objekt/ prostor A'	plast	380
410	A6	gospodarski objekt/ prostor BBB, BB?	plast	370

SE	Faza	Stavba/prostor	Tip	Stran
410A	A6	gospodarski objekt/ prostor BB, BBB	plast	
411	A3	gospodarski objekt/ prostor O,I	struktura	342
412	A3	gospodarski objekt/ prostor O,I	struktura	339
412A	A7	gospodarski objekt/ prostor O,I	interfacija	371
412B	A3	gospodarski objekt/ prostor O,I	vkop	340
413	A4	gospodarski objekt/ prostor B	struktura	355
413A	A4	gospodarski objekt/ prostor B	plast	355
414 = 414A = 414B	A3	gospodarski objekt/ prostor B, C	zid	340
414A	A3	gospodarski objekt/ prostor B, C	zid	
414A1	A7	gospodarski objekt/ prostor B, C	interfacija	371
414B	A3	gospodarski objekt/ prostor B, C	zid	
414B1	A7	gospodarski objekt/ prostor B, C	interfacija	371
415	A3	gospodarski objekt/ prostor A, B	struktura	
415A	A3	gospodarski objekt/ prostor B	struktura	340
415A1	A3	gospodarski objekt/ prostor B	vkop	340
415B	A3	gospodarski objekt/ prostor B	struktura	340
415B1	A3	gospodarski objekt/ prostor B	vkop	340
415C	A3	gospodarski objekt/ prostor B	struktura	340
415C1	A3	gospodarski objekt/ prostor B	vkop	340
415D	A3	gospodarski objekt/ prostor B	struktura	340
415D1	A3	gospodarski objekt/ prostor B	vkop	341
415E	A3	gospodarski objekt/ prostor A	struktura	341
415E1	A3	gospodarski objekt/ prostor A	vkop	341
415F	A3	gospodarski objekt/ prostor A	struktura	341
415F1	A3	gospodarski objekt/ prostor A	vkop	341
416	A5-A6	gospodarski objekt/ prostor B	plast	360
417	A1	gospodarski objekt/ prostor D	zid	321
417A	A3-5	gospodarski objekt/ prostor D	interfacija	342
417B	A1	gospodarski objekt/ prostor D	vkop	321
417C	A1	gospodarski objekt/ prostor D	struktura	321
417D	A1	gospodarski objekt/ prostor D	polnilo	321
418	A1/A4	zgornje dvorišče	struktura	378
418A	A1/A4	zgornje dvorišče	struktura	378
419	A1-	zgornje dvorišče	struktura	378
420	A1-	zgornje dvorišče	plast	379
420A	A1-	zgornje dvorišče	plast	379
420B	A1-	zgornje dvorišče	plast	379
421	A1-6	zgornje dvorišče	plast	379
421A	A1-6	zgornje dvorišče	plast	379



SE	Faza	Stavba/prostor	Tip	Stran
421B	A1-6	zgornje dvorišče	plast	379
422	A1	zgornje dvorišče	interfacija	378
422A	A3	zgornje dvorišče	polnilo	380
422B	A3	zgornje dvorišče	polnilo	380
422F	A1	zgornje dvorišče	interfacija	378
423	A6	skladišče	plast	367
424	A6-a5	gospodarski objekt/ prostor BB	plast	370
425	A3	gospodarski objekt/ prostor J	struktura	341
426	A2	gospodarski objekt/ prostor O-I-D	plast	334
426A	A2	gospodarski objekt/ prostor O-I-D	plast	335
426B	A1	gospodarski objekt/ prostor O-I-D	plast	325
427	A1	zgornje dvorišče	struktura	377
427A	A1	zgornje dvorišče	struktura	377
427A1	A7	zgornje dvorišče	interfacija	383
427B1	A7	zgornje dvorišče	interfacija	383
428	A1	zgornje dvorišče	plast	377
428A	A1	zgornje dvorišče	vkop	377
429	A5	gospodarski objekt/ prostor B	struktura	360
429A	A5	gospodarski objekt/ prostor B	struktura	360
430	A5	gospodarski objekt/ prostor B	struktura	360
431	A4	gospodarski objekt/ prostor A, B	zid	349
431A	A7	gospodarski objekt/ prostor A, B	interfacija	371
432	A1	gospodarski objekt/ prostor AA	struktura	322
432A	A1	gospodarski objekt/ prostor AA	struktura	322
432B	A1	gospodarski objekt/ prostor AA	struktura	322
433	A1	gospodarski objekt/ prostor AA	struktura	322
434	A7	gospodarski objekt	zid	373
434A	A7	gospodarski objekt	vkop	373
435	A4	gospodarski objekt/ prostor A	plast	354
435A	A5-A6	gospodarski objekt/ prostor A	plast	359
436	A4	gospodarski objekt/ prostor A	plast	354
437	A5	gospodarski objekt/ prostor B	polnilo	360
437A	A5	gospodarski objekt/ prostor B	vkop	360
438	A6	skladišče	plast	368
439	A6	zgornje dvorišče	plast	382
440	A3	gospodarski objekt/ prostor A, A, B, C	plast	343
440A	A3	gospodarski objekt/ prostor A, A, B, C	plast	343
440B	A3	gospodarski objekt/ prostor A, A, B, C	plast	343
441	A4/A7?	zgornje dvorišče	zid	382
441A	A4/A7?	zgornje dvorišče	interfacija	382
442	A6	gospodarski objekt/ prostor K	plast	363
442A	A6	gospodarski objekt/ prostor K	plast	363
442B	A6	gospodarski objekt/ prostor K	plast	363
442C	A1	gospodarski objekt/ prostor K	plast	325
443	A6	gospodarski objekt/ prostor A	plast	368
443A	A5	gospodarski objekt/ prostor A	plast	359
443B = 440	A3	gospodarski objekt/ prostor A	plast	343
443C	A0	gospodarski objekt/ prostor AA, A, A, B	plast	307

SE	Faza	Stavba/prostor	Tip	Stran
444	A6	skladišče	plast	365
444A	A4	skladišče	plast	357
444B	A4	skladišče	plast	356
445	A6	skladišče	plast	365
446	A2	gospodarski objekt/ prostor O-I-D	plast	335
446A	A2	gospodarski objekt/ prostor O-I-D	plast	335
446B	A2	gospodarski objekt/ prostor O-I-D	plast	335
447	A3	gospodarski objekt/ prostor E	plast	344
448	A4	gospodarski objekt/ prostor A	struktura	355
448A	A4	gospodarski objekt/ prostor A	zid	349
449	A4	gospodarski objekt/ prostor A	struktura	355
450	A4	gospodarski objekt/ prostor A, A	zid	349
450A	A7	gospodarski objekt/ prostor A, A	interfacija	371
451	A1	gospodarski objekt/ prostor A	struktura	377
452	A3/A7	gospodarski objekt/ prostor A	zid	341
453 = 348	A1	gospodarski objekt/ prostor O-I-D, N	struktura	
454	A3	gospodarski objekt/ prostor E	struktura	344
454A	A7	gospodarski objekt/ prostor E	interfacija	371
454B	A3	gospodarski objekt/ prostor E	vkop	344
454C	A6/A3/	gospodarski objekt/ prostor E	polnilo	362
455	A1	zgornje dvorišče	struktura	377
455B	A1	zgornje dvorišče	vkop	378
456	A1	gospodarski objekt/ prostor AA, F, G, H, A, A, B, C	zid	
457=476	A1	gospodarski objekt/ prostor O-I-D	struktura	
458	A1	zgornje dvorišče	struktura	378
458A	A1-6	zgornje dvorišče	polnilo	379
459 = 458	A1	zgornje dvorišče	struktura	378
459A	A1-6	zgornje dvorišče	polnilo	379
459B	A1	zgornje dvorišče	vkop	378
460	A1	gospodarski objekt/ prostor L/P	struktura	324
461	A1	gospodarski objekt/ prostor L/P	struktura	324
462	A3	gospodarski objekt/ prostor D, I	zid	341
462A	A5-A6	gospodarski objekt/ prostor D, I	interfacija	362
462B	A3	gospodarski objekt/ prostor D, I	vkop	341
463	A7	zgornje dvorišče	zid	383
463B	A7	zgornje dvorišče	vkop	383
464	A1	gospodarski objekt/ prostor K	struktura	326
465	A1	gospodarski objekt/ prostor K	struktura	326
465A	A6	gospodarski objekt/ prostor K	plast	363
465B	A1	gospodarski objekt/ prostor K	struktura	326
466	A2	gospodarski objekt/ prostor K	struktura	326
467	A2	gospodarski objekt/ prostor K	struktura	326
468	A1	gospodarski objekt/ prostor K	struktura	326
468A	A1	gospodarski objekt/ prostor K	struktura	326

SE	Faza	Stavba/prostor	Tip	Stran
469	A1	gospodarski objekt/ prostor K	struktura	326
469A	A6	gospodarski objekt/ prostor K	polnilo	363
469B	A6	gospodarski objekt/ prostor K	polnilo	363
469C	A6	gospodarski objekt/ prostor K	polnilo	363
469D	A1	gospodarski objekt/ prostor K	struktura	326
470	A1	gospodarski objekt/ prostor K	struktura	326
470A	A1	gospodarski objekt/ prostor K	struktura	326
471	A1	gospodarski objekt/ prostor K	struktura	326
472	A1	gospodarski objekt/ prostor K	struktura	327
473	A1	gospodarski objekt/ prostor K	struktura	327
473A	A1	gospodarski objekt/ prostor K	struktura	327
473B	A1	gospodarski objekt/ prostor K	struktura	327
474 = 356	A1	gospodarski objekt/ prostor K	struktura	327
475	A7	gospodarski objekt/ prostor F	zid	373
476 = 457	A1	gospodarski objekt/ prostor O–I–D	struktura	325
476A	A1	gospodarski objekt/ prostor O–I–D	vkop	325
477	A4	skladišče	plast	356
478	A1	gospodarski objekt/ prostor K	plast	327
479	A1	gospodarski objekt/ prostor K	struktura	327
480	A1	zgornje dvorišče	zid	378
481	A1	gospodarski objekt/ prostor K	struktura	327
482	A1	gospodarski objekt/ prostor K	struktura	327
482A	A1	gospodarski objekt/ prostor K	struktura	327
482B	A1	gospodarski objekt/ prostor K	struktura	327
482C	A1	gospodarski objekt/ prostor K	struktura	328
482D	A1	gospodarski objekt/ prostor K	plast	328
482E	A1	gospodarski objekt/ prostor K	vkop	328
483	A1	skladišče	zid	330
483A	A1	skladišče	vkop	330
484	A1	skladišče	omet	330
485	A7	gospodarski objekt/ prostor AA, F, K	polnilo	376
485A	A7	gospodarski objekt/ prostor AA, F, K	vkop	376
486 = 229	A1	gospodarski objekt/ prostor F, G, L/P, K	zid	321
487	A4	skladišče	zid	349
487A	A4	skladišče	vkop	349
488	A4	skladišče	zid	350
488A	A4	skladišče	vkop	350
489	A4	skladišče	zid	350
489A	A4	skladišče	vkop	350
501	A1	terme/prostor 6, 7	zid	389
501A	A1	terme/prostor 6, 7	vkop	389
502	A3/A2a	terme/prostor 7, 11	zid	401
502A	A3/A2a	terme/prostor 7, 11	vkop	401
503	A1	terme/prostor 7, 14	struktura	393
503A	A1	terme/prostor 7, 14	vkop	393
504	A2a–5/ A6	terme/prostor 7, 14	polnilo	403
505	A0	terme/prostor 7	plast	384
506	A0–1	terme/prostor 7	plast	384

SE	Faza	Stavba/prostor	Tip	Stran
507	A2a	terme/prostor 5	plast	399
507A	A2a	terme/prostor 5	vkop	399
507B	A2a	terme/prostor 5	plast	399
508	A0–1	terme/notranje dvorišče	plast	384
509	A0–1	terme/notranje dvorišče	plast	384
510	A1	terme/prostor 6; notranje dvorišče	zid	389
510A	A1	terme/prostor 6; notranje dvorišče	vkop	389
511	A1	terme/prostor 5, 7	zid	389
511A	A1	terme/prostor 5, 7	vkop	389
512	A0–1	terme/prostor 11, 12, 14, notranje dvorišče	plast	384
513A	A7	terme/prostor 6, 14	vkop	406
513B	A7	terme/prostor 14	vkop	406
513C	A7	terme/prostor 14	vkop	406
514	A1	terme/prostor 4, 5	zid	389
514A	A1	terme/prostor 4, 5	vkop	390
515	A0–1	terme/prostor 7	plast	384
516	A1	terme/prostor 11	plast	395
517	A3	terme/prostor 11	struktura	402
517A	A3	terme/prostor 11	vkop	402
518	A0–1	terme/prostor 12	plast	385
519	A2a–	terme/prostor 4	struktura	398
520 = 585	A2a–	terme/prostor 4	struktura	398
521	A1	terme/prostor 7, 14	zid	390
521A	A1	terme/prostor 7, 14	vkop	390
522	A0–1	terme/prostor 5	plast	385
523	A2a–	terme/prostor 4	struktura	398
524	A1	terme/prostor 4, 7	zid	390
524A	A1	terme/prostor 4, 7	vkop	390
524C	A1	terme/prostor 4, 7	plast_zid? omet	
525	A2a/A4	terme/notranje dvorišče	polnilo	396
525A	A2a/A4	terme/notranje dvorišče	vkop	396
526 = 134	A7	sonda stebri, deviacija	plast	412
526A	A7	sonda stebri	interfacija	412
527	A7	sonda stebri	plast	411
528	A7	sonda stebri	plast	411
529	novi vek	sonda stebri	struktura	409
529A	novi vek	sonda stebri	zid	409
529B	novi vek	sonda stebri	zid	409
529C	novi vek	sonda stebri	struktura	409
529D	novi vek	sonda stebri	struktura	409
529E	novi vek	sonda stebri	struktura	409
529F	novi vek	sonda stebri	struktura	409
529G	novi vek	sonda stebri	vkop	409
529H	novi vek	sonda stebri	struktura	409
530	A7	sonda stebri, deviacija	zid	411
530A = 133	A7	sonda stebri, deviacija	vkop	411
531	A7	sonda stebri, deviacija	struktura	411
532	19. st.	sonda stebri	struktura	411
532A	19. st.	sonda stebri	vkop	411
533	A1	terme/prostor 10 – prefurnij; 13	zid	390
533A = 594A	A1	terme/prostor 10 – prefurnij; 13	vkop	390
534	A3	terme/prostor 7	struktura	402
534A	A3	terme/prostor 7	vkop	402
535	A4	terme/prostor 7	struktura	404
536	A4–5	terme/prostor 7, 11	plast	404
537	A4–5	terme/prostor 4	struktura	404
538	novi vek/ A7	sonda stebri	plast	412
539	novi vek/ A7	sonda stebri	vkop	410
539A	novi vek/ A7	sonda stebri	polnilo	410
539B	novi vek/ A7	sonda stebri	polnilo	410
540	A1	terme/prostor 4, 5	struktura	494
541	A0–1	terme/prostor 13	plast	385
542	A3	terme/prostor 11	struktura	402
542A	A3	terme/prostor 11	vkop	402

SE	Faza	Stavba/prostor	Tip	Stran
543	A3	terme/prostor 10 – prefurnij	plast	402
544	A0–1	terme/prostor 6	plast	385
545	A6	terme/prostor 7	plast	405
546 = 168	A2a–	terme/zunanje dvorišče	struktura	398
547	A7	sonda stebri	plast	410
548	A7	sonda stebri	plast	410
549	A1	terme/prostor 7	plast	395
550	A0–1	terme/zunanje dvorišče, območje 15	plast	385
551	A2a	terme/prostor 4	plast	398
552	A6	terme/zunanje dvorišče, območje 15	plast	405
553	novi vek/ A7	sonda stebri	polnilo	410
554	A0	terme – SZ krilo/prostor 8	plast	385
555	novi vek/ A7	sonda stebri	plast	410
556	A2a–A6	terme/zunanje dvorišče	plast	401
557	A1	terme –SZ krilo/prostor 8, 15	zid	390
557A	A1	terme –SZ krilo/prostor 8, 15	vkop	390
558	novi vek/ A7	sonda stebri	zid	410
559	A1	terme –SZ krilo/prostor 8, 9	zid	390
559A	A1	terme –SZ krilo/prostor 8, 9	vkop	391
560	A1	terme/prostor 7, območje 17	zid	391
560A	A1	terme/prostor 7, območje 17	vkop	391
561	A6	terme – SZ krilo/prostor 9	plast	405
562	A6	terme – SZ krilo/prostor 9	plast	406
563	A0–1	terme/prostor 3	plast	385
564	A4–5/A6	terme/prostor 4	struktura	404
565	A1	terme – SZ krilo/prostor 9	zid	391
565A	A1	terme –SZ krilo/prostor 9	vkop	391
566	A2a–A6	terme/zunanje dvorišče	plast	401
567	A0–1	terme/zunanje dvorišče	plast	385
568	A0–1	terme/zunanje dvorišče	plast	385
569	A2a–A6	terme/zunanje dvorišče	plast	401
570	A2a–A6	terme/zunanje dvorišče	plast	401
571	novi vek/ A7	sonda stebri	polnilo	410
571A	novi vek/ A7	sonda stebri	vkop	410
572	novi vek/ A7/geol	sonda stebri	plast	409
573	novi vek/ A7	sonda stebri	vkop	412
573A	novi vek/ A7	sonda stebri	struktura	412
573B	novi vek/ A7	sonda stebri	polnilo	412
574	novi vek/ A7	sonda stebri	plast	410
575	A2a–	terme/prostor 4	struktura	398
576	A2a–	terme/prostor 4	struktura	398
577	A3–A5/ A6	terme/prostor 11	polnilo	403
578 = 555	novi vek/ A7	sonda stebri	plast	412
579	novi vek/ A7	sonda stebri	plast	410
580	A3	terme/prostor 10 – prefurnij	plast	403
581	A1	terme/prostor 10 – prefurnij, 11	struktura	391
582	A1	terme – SZ krilo/prostor 9	zid	391

SE	Faza	Stavba/prostor	Tip	Stran
582A	A1	terme – SZ krilo/prostor 9	vkop	391
583	novi vek/ A7	sonda stebri	plast	412
584	novi vek/ A7	sonda stebri	plast	410
585	A2a–	terme/prostor 4	struktura	398
586	A0–1	terme/zunanje dvorišče	plast	385
587	novi vek/ A7	sonda stebri	plast	411
588	novi vek/ A7	sonda stebri	plast	411
589	A1	terme/prostor 4, 7	zid	391
589A	A1	terme/prostor 4, 7	vkop	391
590	A1	terme/prostor 5	struktura	394
591	A4	terme/prostor 11	polnilo	404
592	A4–5 /A6	terme/prostor 7, 11	polnilo	404
593 = 130	A1	terme/prostor 5	zid	392
593A	A1	terme/prostor 5	vkop	392
594	A1	terme/prostor 10 – prefurnij; 12	zid	392
594A = 533A	A1	terme/prostor 10 – prefurnij; 12	vkop	392
595	A1	terme/prostor 10 – prefurnij	zid	392
596	A3	terme/prostor 10 – prefurnij	polnilo	403
596A	A3	terme/prostor 10 – prefurnij	vkop	403
596B	A3	terme/prostor 10 – prefurnij	polnilo	403
596C	A3	terme/prostor 10 – prefurnij	polnilo	403
596D	A3	terme/prostor 10 – prefurnij	polnilo	403
596E	A3	terme/prostor 10 – prefurnij	polnilo	403
597	A3	terme/prostor 10 – prefurnij	polnilo	403
598	A1	terme/prostor 10 – prefurnij	plast	395
599	A2a–	terme/območje 17	zid	397
600	A0	deviacija	plast	407
601	A6	deviacija/cesta, območje 18	plast	408
602	A6	deviacija/cesta, območje 18	plast	408
603	A1	severozahodno krilo/ prostor 18	zid	407
603A	A1	severozahodno krilo/ prostor 18	vkop	407
604	A0–1	deviacija/cesta, območje 18	plast	407
605	A0–1	deviacija	plast	407
606	A1–5/A6	deviacija	plast	408
607	A1–5/A6	deviacija	plast	408
608	A1	deviacija/cesta	struktura	407
609	A1	deviacija/cesta	vkop	407
610	A1	deviacija/cesta	polnilo	408
611	A1	deviacija/cesta	vkop	408
612	A1	deviacija/cesta	polnilo	407
613	A1–	deviacija	plast	408
614	A1–	deviacija	plast	408
615	A1	severozahodno krilo/ prostor 18	vkop	407
620	A2	gospodarski objekt/ prostor JJ	struktura	334
620A	A2	gospodarski objekt/ prostor JJ	vkop	334
621	A7	gospodarski objekt	vkop	376
622	A4	skladišče	zid	350
622A	A4	skladišče	zid	350
622A1	A4	skladišče	vkop	350
622B	A4	skladišče	zid	350
622B1	A4	skladišče	vkop	350
622C	A4	skladišče	vkop	350
623	A7	skladišče	vkop	376

SE	Faza	Stavba/prostor	Tip	Stran
623A	A7	skladišče	vkop	376
624	A4	skladišče	zid	350
624A	A4	skladišče	vkop	351
625	A1	gospodarski objekt/ prostor AA, M, S?	zid	321
626	A4	skladišče	plast	356
627A	A7	dovoz do skladišča	vkop	381
627B	A7	dovoz do skladišča	polnilo	381
628 = 280B	A2-6	dovoz do skladišča	plast	381
629	A4	skladišče	zid	351
629A	A4	skladišče	vkop	351
630	A4	skladišče	struktura	357
630A	A6	skladišče	plast	365
631	A4	skladišče	zid	351
631A	A4	skladišče	vkop	351
632	A5	skladišče	grob	361
632A	A5	skladišče	vkop	361
632B	A5	skladišče	polnilo	361
632C	A5	skladišče	struktura	361
632D	A5	skladišče	struktura	362
633	A6	skladišče	plast	365
634	A6	skladišče	plast	365
634A	A6	skladišče	plast	365
635	A4	skladišče	struktura	357
636A	A4-A7	skladišče	vkop	359
636B	A4-A7	skladišče	polnilo	359
637 = 637A	A4	skladišče	struktura	358
637B	A4-A6	skladišče	polnilo	358
637C	A4	skladišče	vkop	358
637D	A4	skladišče	struktura	358
638 = 643	A4	skladišče	struktura	358
638A	A4	skladišče	vkop	358
639	A4	skladišče	plast	358
639A	A4	skladišče	vkop	359
639B	A4	skladišče	plast	356
639C	A4	skladišče	plast	356
640A	A5-ruA7	skladišče	vkop	359
640B	A5-A7	skladišče	polnilo	359
641	A6	skladišče	plast	365
642	A4	skladišče	plast	357
643 = 638	A4	skladišče	struktura	358
644	A1	skladišče	zid	321
644A	A1	skladišče	vkop	321
645	A1	dovoz do skladišča	zid	321
645A	A1	dovoz do skladišča	vkop	321
646	A5	skladišče	plast	362
646A	A5	skladišče	plast	362
646B	A5	skladišče	plast	362
650	A4	skladišče	struktura	358
651	A1	skladišče	struktura	330
652	A1	skladišče	struktura	330
653	A3-5	gospodarski objekt/ prostor EE	zid	342
654	A3	gospodarski objekt/ prostor EE	zid	342
654A	A3	gospodarski objekt/ prostor EE	vkop	342
655	A1	gospodarski objekt/ prostor O-I-D	struktura	325
656	A2-5	gospodarski objekt/ prostor KK	struktura	334
656A	A2-5	gospodarski objekt/ prostor KK	vkop	334
657	A1	gospodarski objekt/ prostor L/P	zid	324
658	A3-5	gospodarski objekt/ prostor BBB	struktura	345
659	A3	gospodarski objekt/ prostor BBB	zid	342
660	A3-5	gospodarski objekt/ prostor BBB	struktura	345
661	A6	gospodarski objekt/ prostor BBB	plast	370

SE	Faza	Stavba/prostor	Tip	Stran
662	A6	gospodarski objekt/ prostor EEE	plast	370
663	A1	gospodarski objekt/ prostor HH	struktura	329
664	A2	gospodarski objekt/ prostor JJ	plast	334
665A	A4-5	skladišče	vkop	359
665B	A4-5	skladišče	polnilo	359
667	A1-3	skladišče	vkop	330
668	A4	skladišče	struktura	358
669	A4	skladišče	plast	356
670	A7	skladišče	vkop	376